



LG

Life's Good

BENUTZERHANDBUCH

LED TV*

*LG LED TV verwendet LCD-Bildschirm mit LED-Beleuchtung

Bitte lesen Sie dieses Handbuch aufmerksam durch, bevor Sie Ihr Gerät zum ersten Mal verwenden und bewahren Sie es zur späteren Verwendung auf.

LW75**

LW76**

LY75**

LY76**

LY96**

www.lg.com

INHALTSVERZEICHNIS

3 LIZENZEN

3 ANMERKUNG ZU OPEN SOURCE-SOFTWARE

4 SICHERHEITSHINWEISE

- 4 - Wiedergabe von 3D-Material (Nur 3D-Modelle)

6 INSTALLATIONSVERFAHREN

7 MONTAGE UND VORBEREITUNG

- 7 Auspacken
 11 Optional erhältlich
 12 Gehäuse und Bedienelemente
 13 - Verwendung der Joystick-Taste
 14 Anheben und Bewegen des TV-Geräts
 15 Einrichten des TV-Geräts
 15 - Anbringen des Standfußes
 18 Montage auf einem Tisch
 21 Wandmontage
 23 Sauberes Verlegen der Kabel

24 HERSTELLEN VON VERBINDUNGEN

- 24 Anschließen einer Antenne
 25 Netzsteckeranschluss
 25 Anschließen einer Satellitenschüssel
 25 LED-Uhr-Anschluss
 26 HDMI-Anschluss
 27 MHL-Anschluss
 27 Einrichten des Lautsprecherausgangs
 28 Netzwerkeinrichtung
 28 - Kabelgebundene Netzwerkverbindung
 29 Audioverbindung
 29 - Anschluss über ein digitales optisches Audiokabel
 29 Anschluss eines CI-Moduls
 30 Anschluss von Kopfhörern
 30 Anschließen eines USB-Geräts
 31 Euro-Scart-Anschluss

32 FERNBEDIENUNG

35 WARTUNG

- 35 Reinigung des TV-Gerätes
 35 - Bildschirm, Rahmen, Gehäuse und Standfuß
 35 - Netzkabel

36 FEHLERBEHEBUNG

37 SPEZIFIKATIONEN

46 IR-CODES

47 EINRICHTEN EXTERNER STEUERGERÄTE

- 47 RS-232C-Einstellung
 47 Steckertyp:
 D-Sub 9-polig
 48 RS-232C-Konfigurationen
 49 Kommunikationsparameter
 49 Befehlsreferenzliste
 50 Übertragungs-/Empfangsprotokoll



WARNUNG

- Bei Nichtbeachtung drohen schwere Verletzungen, Unfälle und Tod.



VORSICHT

- Bei Nichtbeachtung drohen leichte Verletzungen oder eine Beschädigung des Produkts.



HINWEIS

- Der Hinweis hilft Ihnen dabei, das Produkt zu verstehen und sicher zu benutzen. Bevor Sie das Produkt zum ersten Mal verwenden, lesen Sie den Hinweis bitte aufmerksam durch.

LIZENZEN

Die unterstützten Lizenzen sind von Modell zu Modell verschieden. Weitere Informationen zu den Lizenzen erhalten Sie unter www.lg.com.



In Lizenz von Dolby Laboratories gefertigt. Dolby und das Doppel-D-Symbol sind Warenzeichen von Dolby Laboratories.



„Die Begriffe HDMI und HDMI High-Definition Multimedia Interface sowie das HDMI-Logo sind Marken oder eingetragene Marken von HDMI Licensing, LLC in den Vereinigten Staaten und anderen Ländern.“



INFO ÜBER DIVX-VIDEO: DivX[®] ist ein digitales Videoformat von DivX, LLC, einem Tochterunternehmen der Rovi Corporation. Dies ist ein offizielles DivX Certified[®]-Gerät, das strengen Tests unterzogen wurde, um zu gewährleisten, dass DivX-Videos abgespielt werden. Weitere Informationen und Softwaretools zur Konvertierung Deiner Dateien in DivX-Videos findest Du auf divx.com.

INFO ÜBER DIVX-VIDEO-ON-DEMAND: Dieses DivX Certified[®]-Gerät muss registriert sein, um gekaufte Inhalte aus DivX Video-on-Demand (VOD) wiedergeben zu können. Um Deinen Registriercode zu erhalten, musst Du den Abschnitt DivX VOD im Einstellungsmenü des Geräts suchen. Weitere Informationen dazu, wie Du die Registrierung abschließt, findest Du auf vod.divx.com.

„DivX Certified[®] zur Wiedergabe von DivX[®]-Videos bis zu HD 1080p, einschließlich Premium-Inhalten.“

„DivX[®], DivX Certified[®] sowie die entsprechenden Logos sind Marken der Rovi Corporation oder ihrer Tochterunternehmen und werden unter Lizenz verwendet.“

„Geschützt durch eines oder mehrere der folgenden US-Patente: 7,295,673; 7,460,668; 7,515,710; 7,519,274“



Informationen zu DTS-Patenten finden Sie unter <http://patents.dts.com>. Hergestellt unter Lizenz von DTS Licensing Limited. DTS, das Symbol sowie DTS zusammen mit dem Symbol sind eingetragene Marken, und DTS 2.0+Digital Out ist eine Marke von DTS, Inc. © DTS, Inc. Alle Rechte vorbehalten.

ANMERKUNG ZU OPEN SOURCE-SOFTWARE

Den Quellcode unter GPL, LGPL, MPL sowie weitere Open-Source-Lizenzen, der in diesem Produkt enthalten ist, können Sie unter <http://opensource.lge.com> herunterladen.

Neben dem Quellcode stehen dort noch alle Lizenzbedingungen, auf die verwiesen wird, Garantieausschlüsse sowie Urheberrechtshinweise zum Download bereit.

LG Electronics stellt Ihnen gegen eine Gebühr (für Distribution, Medien, Versand und Verwaltung) auch den Quellcode auf CD-ROM bereit. Wenden Sie sich per E-Mail an LG Electronics: opensource@lge.com. Dieses Angebot ist drei (3) Jahre ab Kaufdatum des Produkts gültig.

SICHERHEITSHINWEISE



Bevor Sie das Produkt zum ersten Mal verwenden, lesen Sie diese Sicherheitshinweise bitte aufmerksam durch.

Wiedergabe von 3D-Material (Nur 3D-Modelle)



WARNUNG

Betrachtungsumgebung

- Betrachtungszeit
 - Unterbrechen Sie die Betrachtung von 3D-Inhalten jede Stunde für 5 bis 15 Minuten. Das Betrachten von 3D-Inhalten über einen längeren Zeitraum kann Kopfschmerzen, Schwindelgefühle, Müdigkeit oder Augenbelastungen verursachen.

Personen mit dem Risiko eines photosensiblen Anfalls oder einer chronischen Erkrankung

- Einige Benutzer erleben Anfälle oder andere unnormale Symptome, wenn sie Blitzlicht oder bestimmten Mustern von 3D-Inhalten ausgesetzt werden.
- Betrachten Sie keine 3D-Videos, wenn Sie Übelkeit verspüren, schwanger sind oder an einer chronischen Krankheit, wie Epilepsie, Herzstörungen, blutdruckbedingten Krankheiten usw., leiden.
- Außerdem sollten 3D-Inhalte von Personen mit Stereoblindheit oder Störungen des räumlichen Sehens gemieden werden. Diese Personen sehen 3D-Bilder häufig als Doppelbilder oder fühlen ein Unbehagen beim Betrachten.
- Wenn Sie an Strabismus (Schielen), Amblyopie (Schwachsichtigkeit) oder Astigmatismus (Hornhautverkrümmung) leiden, haben Sie unter Umständen Probleme bei der Tiefenerkennung und fühlen aufgrund der Doppelbilder eine schnellere Ermüdung. In diesen Fällen wird empfohlen, häufigere Pausen als durchschnittliche Erwachsene einzulegen.
- Wenn Ihre Sehstärke auf beiden Augen unterschiedlich ist, korrigieren Sie diese vor dem Betrachten von 3D-Inhalten.

Symptome, bei denen Sie das Betrachten von 3D-Inhalten abbrechen bzw. von ihrer Betrachtung absehen sollten

- Betrachten Sie keine 3D-Inhalte, wenn Sie aufgrund von Schlafmangel, Überlastung oder Alkoholkonsum müde sind.
- Wenn die folgenden Symptome auftreten, stellen Sie die Betrachtung von 3D-Inhalten ein, und erholen Sie sich so lange, bis die Symptome verklungen sind.
 - Sprechen Sie mit Ihrem Hausarzt, falls die Symptome nicht nachlassen. Zu den Symptomen gehören Kopfschmerzen, schmerzende Augen, Schwindel, Übelkeit, Herzklopfen, verschwommene Wahrnehmung, Benommenheit, Unbehagen, Sehen von Doppelbildern, Sehmüdigkeit.

**VORSICHT****Betrachtungsumgebung**

- Betrachtungsabstand
 - Wenn Sie die 3D-Funktion nutzen, halten Sie stets einen Betrachtungsabstand ein, der mindestens dem 2-Fachen der Bildschirmdiagonalen entspricht. Wenn das Betrachten von 3D-Inhalten Unwohlsein verursacht, vergrößern Sie Ihren Abstand zum TV-Gerät.

Betrachtungsalter

- Kleinkinder/Kinder
 - Die Verwendung bzw. das Betrachten von 3D-Inhalten ist für Kinder unter 6 Jahren verboten.
 - Kinder unter 10 Jahren können überreagieren und übermäßig angeregt werden, da sich ihre Sehkraft noch in der Entwicklung befindet (sie versuchen z. B. den Bildschirm zu berühren oder in den Bildschirm hineinzuspringen). Kinder sollten 3D-Inhalte daher nur unter Aufsicht und unter Anwendung besonderer Vorsicht betrachten.
 - Kinder haben im Zusammenhang mit 3D-Darstellungen eine größere binokulare Disparität als Erwachsene, da der Abstand zwischen ihren Augen kleiner ist. Daher ist ihre Fähigkeit zur stereoskopischen Tiefenerkennung bei der Betrachtung eines 3D-Bildes ausgeprägter als bei Erwachsenen.
- Jugendliche
 - Jugendliche unter 19 Jahren reagieren möglicherweise sensibel gegenüber der Lichtstimulation bei 3D-Inhalten. Raten Sie ihnen, bei Müdigkeit nicht über längere Zeiträume 3D-Inhalte zu betrachten.
- Ältere Personen
 - Ältere Personen erkennen möglicherweise einen geringeren 3D-Effekt als jüngere Personen. Sie halten zudem in der Regel den empfohlenen Mindestabstand zum TV-Gerät ein.

Vorsicht bei der Verwendung der 3D-Brille

- Verwenden Sie auf jeden Fall eine geeignete LG 3D-Brille. Andernfalls können Sie die 3D-Videos möglicherweise nicht richtig sehen.
- Verwenden Sie die 3D-Brille nicht anstelle Ihrer normalen Brille, Sonnenbrille oder Schutzbrille.
- Die Verwendung abgeänderter 3D-Brillen kann die Augen überlasten oder eine Bildverzerrung zur Folge haben.
- Bewahren Sie die 3D-Brille nicht bei extrem hohen oder niedrigen Temperaturen auf. Dadurch kann es zu Verformungen kommen.
- Die 3D-Brille ist zerbrechlich und kann leicht zerkratzen. Verwenden Sie immer ein weiches, sauberes Tuch, wenn Sie die Gläser säubern. Zerkratzen Sie die Oberfläche der 3D-Brille nicht mit scharfen Objekten, und verwenden Sie zum Reinigen keine Chemikalien.

**HINWEIS**

- Ihr TV-Gerät kann von der Abbildung möglicherweise leicht abweichen.
- Das OSD-Menü (am Bildschirm angezeigtes Menü) Ihres TV-Gerätes kann sich leicht von dem in diesem Handbuch unterscheiden.
- Die verfügbaren Menüs und Optionen können sich je nach verwendeter Eingangsquelle bzw. je nach Modell unterscheiden.
- Künftig können diesem TV-Gerät neue Funktionen hinzugefügt werden.
- Das TV-Gerät kann in den Standby-Modus gesetzt werden, um den Stromverbrauch zu verringern. Wenn längere Zeit nicht ferngesehen wird, sollte das Gerät ausgeschaltet werden, um Strom zu sparen.
- Der Stromverbrauch des eingeschalteten TV-Gerätes kann erheblich verringert werden, wenn die Helligkeit des Bildes vermindert wird.

INSTALLATIONSVERFAHREN

- 1 Öffnen Sie die Packung, und stellen Sie sicher, dass alle Zubehörteile im Lieferumfang enthalten sind.
 - 2 Befestigen Sie den Standfuß am TV-Gerät. (Abhängig vom Modell)
 - 3 Verbinden Sie gegebenenfalls externe Zuspielderäte mit dem TV-Gerät.
 - 4 Stellen Sie sicher, dass eine Netzwerkverbindung vorhanden ist.
Sie können die Netzwerkfunktionen des Fernsehgeräts nur dann nutzen, wenn eine Netzwerkverbindung hergestellt wurde.
- * Wenn das Fernsehgerät nach der Auslieferung das erste Mal eingeschaltet wird, kann die Initialisierung einige Minuten dauern.

MONTAGE UND VORBEREITUNG

Auspacken

Prüfen Sie, ob folgende Artikel in der Verpackung enthalten sind. Falls Zubehör fehlt, wenden Sie sich bitte an den Händler, bei dem Sie das Gerät erworben haben. Die Abbildungen im Handbuch unterscheiden sich möglicherweise von Ihrem Gerät



VORSICHT

- Um die Sicherheit und Lebensdauer des Produkts sicherzustellen, verwenden Sie keine Fälschungen.
- Durch Fälschungen verursachte Beschädigungen sind nicht von der Garantie abgedeckt.
- Einige Modelle besitzen einen dünnen Film auf dem Display, der nicht entfernt werden darf.



HINWEIS

- Die im Lieferumfang enthaltenen Artikel sind modellabhängig.
- Änderungen an den Produktspezifikationen oder am Inhalt dieses Handbuchs sind im Zuge von Aktualisierungen der Produktfunktionen vorbehalten.
- Für eine optimale Verbindung sollte die Einfassung von HDMI-Kabeln und USB-Geräten höchstens 10 mm dick und 18 mm breit sein. Verwenden Sie ein Verlängerungskabel, das USB 2.0 unterstützt, wenn das USB-Kabel oder der USB-Speicherstick nicht in den USB-Anschluss Ihres TV-Gerätes passt.

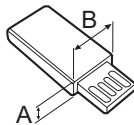
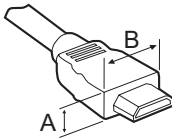

*A ≤ 10 mm

*B ≤ 18 mm

- Verwenden Sie ein zertifiziertes Kabel mit HDMI-Logo.
- Wenn Sie kein zertifiziertes HDMI-Kabel verwenden, zeigt der Bildschirm eventuell nichts an, oder ein Verbindungsfehler tritt auf. (Empfohlene Typen von HDMI-Kabeln)
 - High-Speed-HDMI[®]/TM-Kabel
 - High-Speed-HDMI[®]/TM-Kabel mit Ethernet

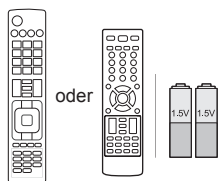

Fernbedienung und Batterien (AAA)

(Nur LW75**, LY75**, LY76**, LY96**)

(Siehe S.32, 33, 34)

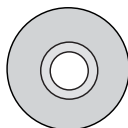

Benutzerhandbuch

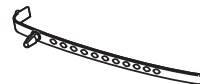

Kabelhalter

(Abhängig vom Modell)
(Siehe S.23)



Distanzstücke für Wandmontage

2 Stk

(Nur 42LW75**, 42LW76**, 42LY75**, 42LY76**)

(Siehe S.22)

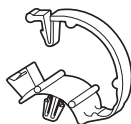

Kabelclips

2 Stk

(Nur LY750*, LY760*, LY96**)

(Siehe S.23)

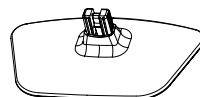

Bodenplatte

(Nur 22LW75**)

(Siehe S.15)



Schrauben für Standfuß

4 Stk, M4 x L20

(Nur 32LY750*, 42LY760*, 42/47/55LY751*, 32LY761*)

6 Stk, M4 x L20

(Nur 32/39LY751*, 32/39LY761*)

(Siehe S.15, 16, 17)



Schrauben für Standfuß

4 Stk, M4 x L14

(Nur 39/42/47/55LY750*,

42/47/55LY751*, 39/42/47/55LY760*,

42/47/55LY761*,

42/47/55LY96**)

(Siehe S.15, 17)



Schrauben für Standfuß

4 Stk, M4 x L12

(Nur 60LY96**)

(Siehe S.15)

(Abhängig vom Modell)



oder

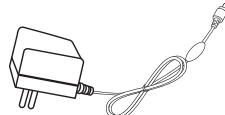

oder



Netz Kabel

Netzstecker

(Siehe S.25)

Netz Kabel/Netzstecker

(Siehe S.25)

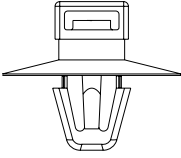
**Kabelhalter**

4 Stk
(Nur 22/28LW75**)

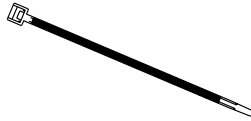
**Kabelclips**

2 Stk
(Nur 22/28LW75**)

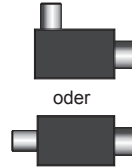
**Isolator**

(Abhängig vom Modell)
(Siehe S.10)

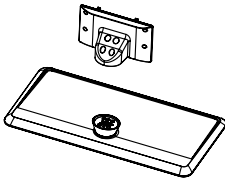
**Bodenplatte/Standkörper**

(Nur LY751*, LY761*)
(Siehe S.16, 17)

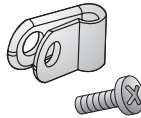
**Netzkabelhalter/Schraube**

1 Stk
(Nur 39/42/47/55LY751*,
39/42/47/55LY761*)
(Siehe S.23)

**Torx Plus-Sechskant-Schrauben**

2 Stk
(Nur LY751*, LY761*)
(Siehe S.16, 17)

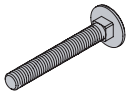
**Schrauben zur Befestigung des Standfußes**

2 Stk
(Abhängig vom Modell)
(Siehe S.20)

**Unterlegscheiben zur Befestigung des Standfußes**

2 Stk
(Abhängig vom Modell)
(Siehe S.20)

**Muttern zur Befestigung des Standfußes**

2 Stk
(Abhängig vom Modell)
(Siehe S.20)

**Schutzgummis**

2 Stk
(Nur LY751*, LY761*)
(Siehe S.18)

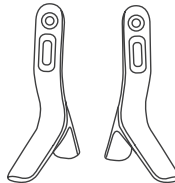
**Bodenplatte**

(Nur LY750*, LY760*, LY96**)
(Siehe S.15)



HINWEIS

- Antennenisolator Installationsanleitung
 - Nutzen Sie den Antennenisolator zur Installation des TV-Geräts an einem Ort, an dem zwischen dem TV-Gerät und der Masse des Antennensignals ein Spannungsunterschied besteht.
 - » Besteht zwischen dem TV-Gerät und der Masse des Antennensignals ein Spannungsunterschied, kann sich der Antennenanschluss aufheizen und durch übermäßige Hitze ein Schaden verursacht werden.
 - Sie können die Sicherheit beim Fernsehen verbessern, indem Sie die Spannung effizient von der Antenne des TV-Geräts trennen. Es wird empfohlen, den Isolator an der Wand anzubringen. Wenn er nicht an der Wand angebracht werden kann, befestigen Sie ihn am TV-Gerät. Verhindern Sie, dass der Isolator nach der Installation entfernt wird.
 - Stellen Sie vor Beginn der Installation sicher, dass die Antenne des TV-Geräts angeschlossen ist.

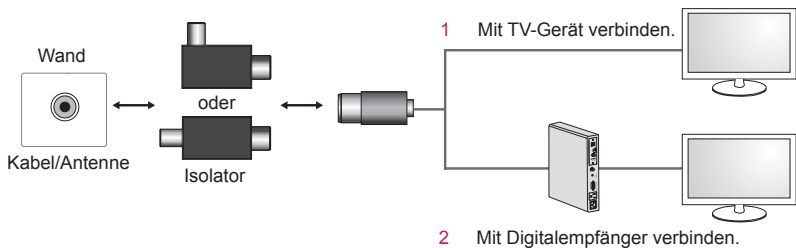

Verbinden Sie ein Ende des Isolators mit der Kabel-/Antennenbuchse und das andere Ende mit dem TV-Gerät oder dem Digitaempfänger.

„Bei Geräten, die über die Steckdoserverbindung oder über andere Geräte mit der Schutzerdung der Gebäudeanschlüsse und gleichzeitig mit einem Kabelverteilersystem mit Koaxialkabel verbunden sind, besteht unter bestimmten Umständen Brandgefahr. Die Verbindung mit einem Kabelverteilersystem muss daher über ein Gerät mit elektrischer Isolierung unterhalb eines bestimmten Frequenzbereichs (galvanischer Isolator, siehe EN 60728-11) hergestellt werden“

Bei Verwendung des RF-Isolators kann es zu leichten Einschränkungen der Signalempfindlichkeit kommen.

Optional erhältlich

Sonderzubehör kann zur Qualitätsverbesserung geändert werden, ohne dass dies explizit mitgeteilt wird. Erwerben können Sie diese Artikel bei Ihrem Händler. Diese Geräte sind nur mit bestimmten Modellen kompatibel.

LG Audiogerät	AN-MR300 Magic-Fernbedienung	AN-MR500 Magic-Fernbedienung
LED-Uhr LEC-003	AG-F*** Cinema-3D-Brille	WCR-800 Drahtlos aufladbare Fernbedienung
WCP-800 Halterung zum drahtlosen Aufladen		

Kompatibilität	LW75**	LW76**	LY75**	LY76**	LY96**
LG Audiogerät	•	•	•	•	•
AN-MR300 Magic-Fernbedienung	•		•		
AN-MR500 Magic-Fernbedienung		•		•	•
LED-Uhr LEC-003	• (Außer bei 22/28LW75**)	•	•	•	
AG-F*** Cinema-3D-Brille					•
WCR-800 Drahtlos aufladbare Fernbedienung		•			
WCP-800 Halterung zum drahtlosen Aufladen		•			

Produktbezeichnungen, Funktionalität und/oder Designs können im Zuge einer Qualitätsverbesserung durch den Hersteller geändert werden, ohne dass dies explizit mitgeteilt wird.

Gehäuse und Bedienelemente

Option A : 22/28LW75**

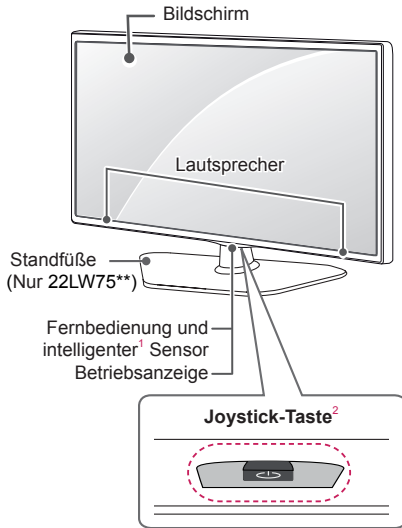

Option B : 32/39/42/47LW75**, LW76**,
LY750*, LY760*

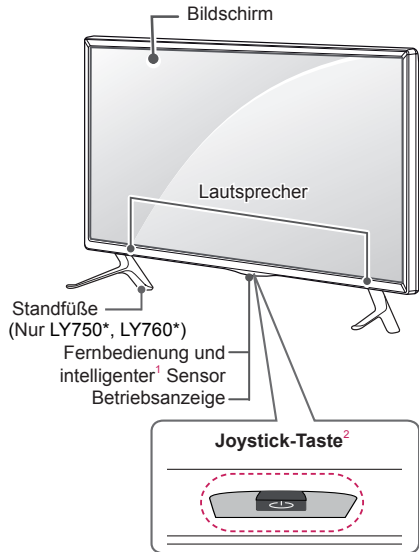

Option C : LY751*, LY761*

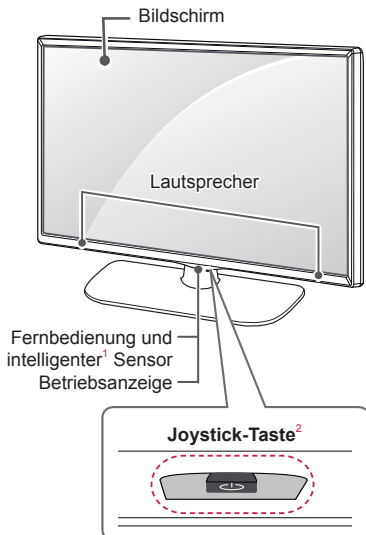

Option D : LY96**

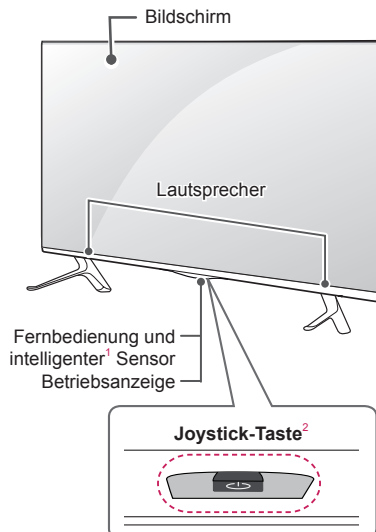

- 1 Intelligenter Sensor – Stellt die Bildqualität entsprechend der Umgebung ein.
- 2 Joystick-Taste - Dieser Knopf befindet sich an der Unterseite des TV-Geräts.

**HINWEIS**

- Sie können die Betriebsanzeigeleuchte über **OPTION** oder **Allgemein** in den Hauptmenüs ein- und ausschalten.

Verwendung der Joystick-Taste

Sie können die TV-Funktionen verwenden, indem Sie die Joystick-Taste drücken und nach oben, unten, rechts oder links bewegen.

Grundfunktionen

	Einschalten	Drücken Sie bei ausgeschaltetem Fernsehgerät einmal kurz auf die Joystick-Taste und lassen Sie sie dann wieder los.
	Ausschalten	Drücken Sie bei eingeschaltetem Fernsehgerät für ein paar Sekunden einmal auf die Joystick-Taste und lassen Sie sie dann wieder los.
	Lautstärkeregelung	Sie können die Lautstärke regeln, indem Sie die Joystick-Taste nach rechts oder links bewegen.
	Programmauswahl	Sie können durch die gespeicherten Programme navigieren, indem Sie die Joystick-Taste nach oben oder unten bewegen.

**HINWEIS**

- Achten Sie darauf, die Joystick-Taste nicht zu drücken, wenn Sie diese nach oben, unten, links oder rechts bewegen. Wenn Sie die Joystick-Taste zuerst drücken, können Sie die Lautstärke und die gespeicherten Programme nicht mehr anpassen.

Einstellen des Menüs

(Nur LW76**, LY76**, LY96**)

Drücken Sie bei eingeschaltetem Fernsehgerät die Joystick-Taste einmal.

Sie können die Menüpunkte (🔌, ✕, 📺) auswählen, indem Sie die Joystick-Taste nach rechts oder links bewegen.

		TV AUSSCHALTEN	Schaltet das Gerät aus.
		SCHLIESSEN	Blendet die Bildschirmmenüs aus und kehren zum TV-Bild zurück.
		EINGANG	Ändert die Eingangsquelle.

Anheben und Bewegen des TV-Geräts

Lesen Sie folgende Hinweise, bevor Sie das TV-Gerät bewegen oder anheben, um Kratzer und Beschädigungen am TV-Gerät zu verhindern und um einen sicheren Transport unabhängig von Typ und Größe zu gewährleisten.



VORSICHT

- Berühren Sie nach Möglichkeit nicht den Bildschirm, da er dadurch beschädigt werden könnte.
- Es wird empfohlen, das TV-Gerät im Originalkarton oder in der Originalverpackung zu bewegen bzw. zu transportieren.
- Trennen Sie das Netzkabel und alle weiteren Kabel, bevor Sie das TV-Gerät bewegen oder anheben.
- Halten Sie das TV-Gerät so, dass sein Bildschirm von Ihnen abgewendet ist, um Beschädigungen zu vermeiden.

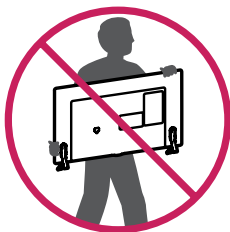

- Halten Sie das TV-Gerät oben und unten am Rahmen gut fest. Halten Sie ihn nicht am transparenten Teil, am Lautsprecher oder am Lautsprechergrill fest.

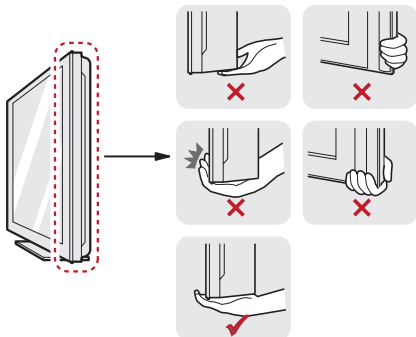

- Große TV-Geräte sollten stets von mindestens 2 Personen transportiert werden.
- Wenn das TV-Gerät von Hand transportiert wird, halten Sie es wie in der folgenden Abbildung gezeigt.

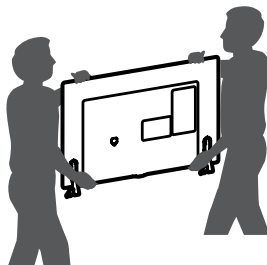

- Setzen Sie das TV-Gerät während des Transports keinen ruckartigen Bewegungen oder starken Erschütterungen aus.
- Halten Sie das TV-Gerät beim Transport aufrecht, drehen Sie es niemals auf die Seite, und kippen Sie es nicht nach links oder rechts.
- Üben Sie keinen übermäßigen Druck auf den Gehäuserahmen aus, da dies zur Beschädigung des Bildschirms führen kann.



VORSICHT

- Achten Sie beim Bewegen und Bedienen des TV-Geräts darauf, dass die hervorstehende Joysticktaste nicht beschädigt wird. (Ihr TV-Gerät kann von der Abbildung abweichen.)



Einrichten des TV-Geräts

Ihr TV-Gerät kann von der Abbildung abweichen.

Anbringen des Standfußes

22LW75**

1

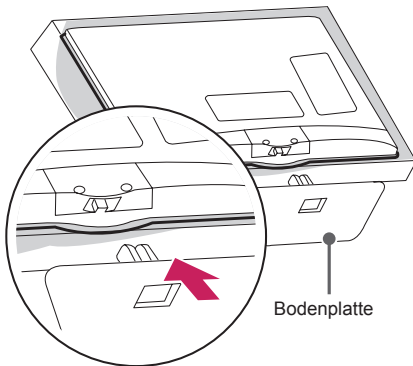

2

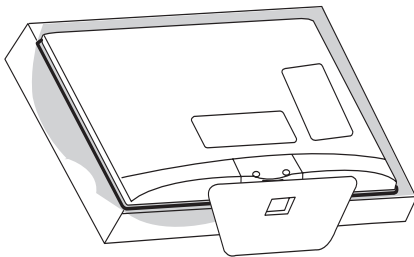

LY750*, LY760*, LY96**

1

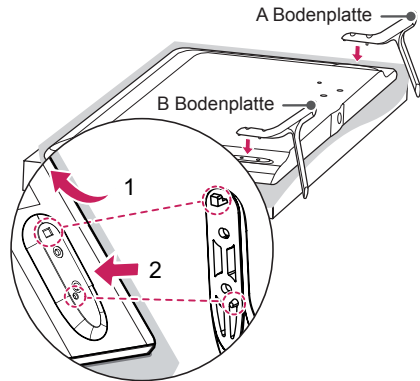

- 1 Befestigen Sie den Standfuß am TV-Gerät. Benutzen Sie dazu die obere Bohrung auf der TV-Rückseite.
- 2 Befestigen Sie den Standfuß am TV-Gerät. Benutzen Sie dazu die untere Verbindung auf der TV-Rückseite.

2

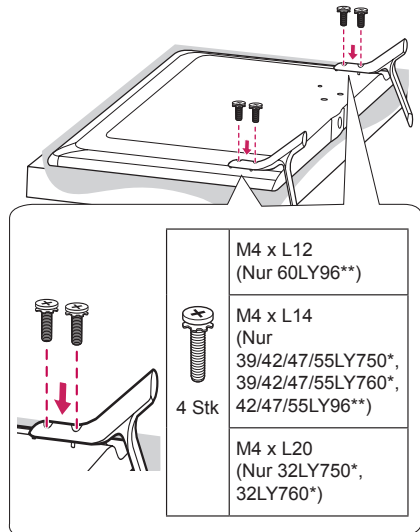

32/39LY751*, 32/39LY761*

1

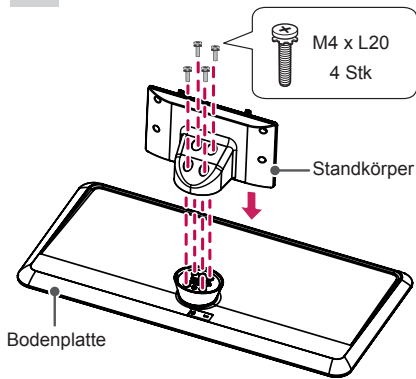

2

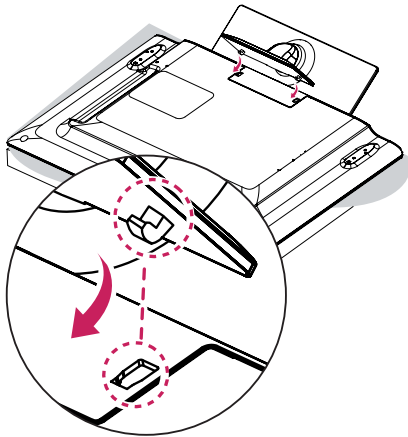

3

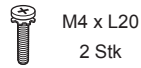

oder



Ziehen Sie die beiden Torx-Schrauben (im Lieferumfang enthalten) mit einem Torx-Schraubendreher-Bit fest (nicht im Lieferumfang enthalten).

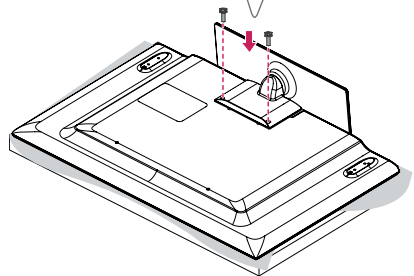
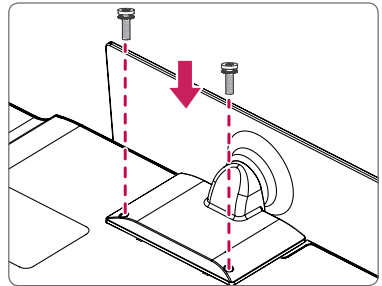

42/47/55LY751*, 42/47/55LY761*

1

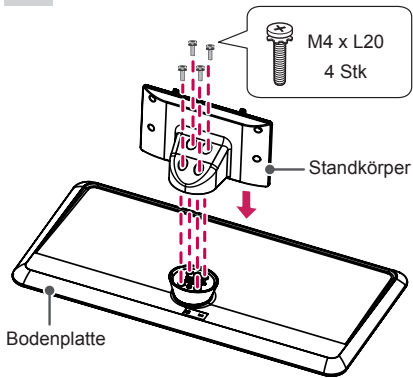

2

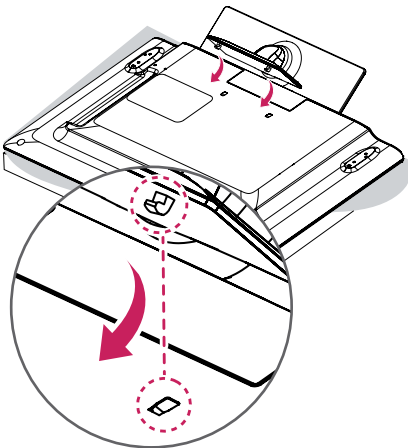

3

M4 x L14
4 Stk

oder

M4 x L14
2 Stk

Torx Plus-Sechskantschrauben
2 Stk

Ziehen Sie diese zwei der vier Schrauben und die zwei Torx-Schrauben (im Lieferumfang enthalten) fest, um das TV-Gerät zu befestigen. Ziehen Sie die beiden Torx-Schrauben mit einem Torx-Schraubendreher-Bit fest (nicht im Lieferumfang enthalten).

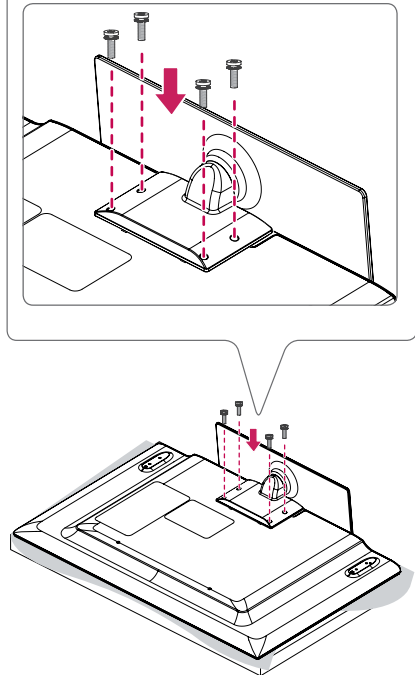

**VORSICHT**

- Wenn Sie den Ständer am TV-Gerät anbringen, legen Sie den Bildschirm nach unten gerichtet auf einen Tisch oder eine andere flache Oberfläche mit einer weichen Unterlage, um den Bildschirm vor Verkratzen zu schützen.
- Stellen Sie sicher, dass die Schrauben fest angezogen werden. (Wenn sie nicht fest genug angezogen werden, besteht die Gefahr, dass das TV-Gerät nach der Installation nach vorne kippt.) Wenden Sie beim Festziehen der Schrauben nicht übermäßig viel Kraft an, da diese sonst abgenutzt oder gelockert werden können.

**HINWEIS**

- Entfernen Sie den Ständer, bevor Sie das TV-Gerät an einer Wandhalterung befestigen, indem Sie ihn in umgekehrter Reihenfolge, wie bei der Montage, abmontieren.
- Das Schutzgummi schützt die Öffnung vor Schmutz und Staub. Verwenden Sie beim Anbringen der Wandmontagehalterung die Abdeckung. (Nur LY751*, LY761*)

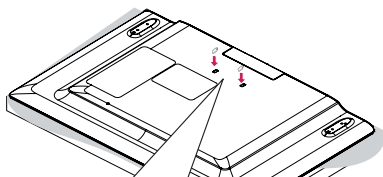
**Montage auf einem Tisch**

- 1 Heben Sie das TV-Gerät an, und kippen Sie es auf einem Tisch in die aufrechte Position.
 - Lassen Sie (mindestens) 10 cm Platz zur Wand, um eine gute Belüftung zu gewährleisten.

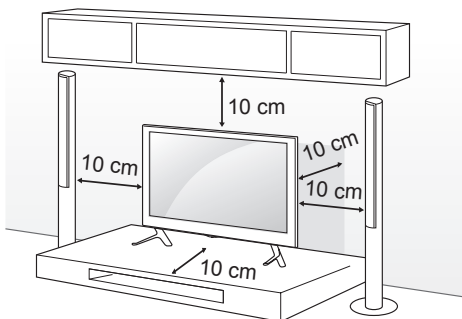

- 2 Schließen Sie das Netzkabel an eine Steckdose an.

**VORSICHT**

- Stellen Sie das TV-Gerät nicht in die Nähe von Wärmequellen, da dies einen Brand oder Beschädigungen verursachen könnte.

Befestigung des TV-Geräts an einem Tisch

(Diese Funktion der Kippsicherung steht nicht bei allen Modellen zur Verfügung.)

- Ihr TV-Gerät kann von der Abbildung abweichen.

Der Anschluss des Kensington-Sicherheitssystems befindet sich an der Rückseite des TV-Gerätes. Weitere Informationen zur Installation und Verwendung finden Sie im Handbuch, das im Lieferumfang des Kensington-Sicherheitssystems enthalten ist, oder auf der Website unter <http://www.kensington.com>.

Schließen Sie das Kabel des Kensington Sicherheitssystems am TV-Gerät und an einem Tisch an.

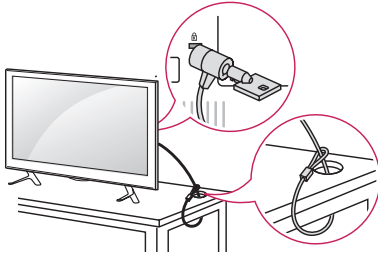
**Einstellen des Fernsehers für einen optimalen Blickwinkel**

(Nur LY751*, LY761*)

Drehen Sie das TV-Gerät um 20 Grad nach links oder rechts, und stellen Sie den Blickwinkel optimal ein.

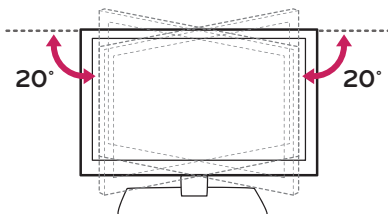
**VORSICHT**

- Wenn Sie das Produkt auf den optimalen Winkel einstellen, sollten Sie darauf achten, dass Sie Ihre Finger nicht einklemmen.
 - » Das Einklemmen von Händen oder Fingern kann Verletzungen verursachen. Wenn das Gerät zu stark geneigt ist, kann es herunterfallen und beschädigt werden bzw. Verletzungen verursachen.

Befestigung des TV-Geräts an einem Tisch

(Abhängig vom Modell)

Das TV-Gerät sollte so am Tisch befestigt werden, dass es nicht nach vorne oder hinten gezogen werden kann, um Verletzungen oder Beschädigungen am Produkt zu verhindern.

Option A)

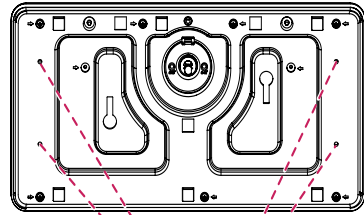

4 Schrauben

(Nicht im Lieferumfang enthalten)

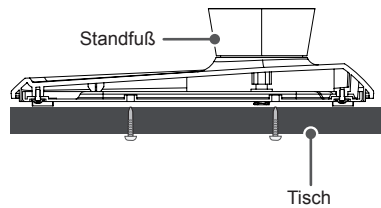
**HINWEIS**

- Schraube: M5 x L (*L: Tischplattenstärke + 8–10 mm)
Z. B.: Tischplattenstärke: 15 mm,
Schraube: M5 x 25

Option B)

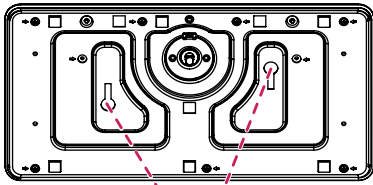

- 2 Schrauben zur Befestigung des Standfußes,
 2 Unterlegscheiben zur Befestigung des Standfußes,
 2 Muttern zur Befestigung des Standfußes
 (Im Lieferumfang enthalten)

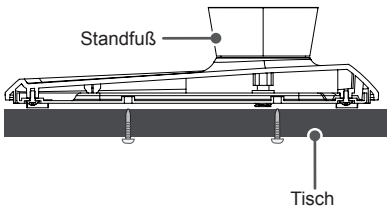

Befestigen des TV-Gerätes an einer Wand

(Diese Funktion der Kippsicherung steht nicht bei allen Modellen zur Verfügung.)

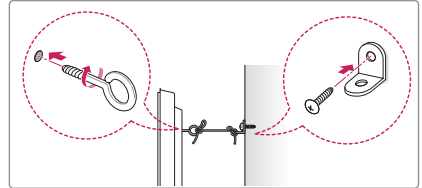
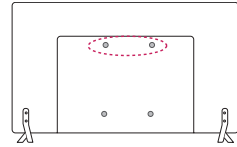

- 1 Setzen Sie die Ringschrauben oder TV-Halterungen und Schrauben an der Rückseite des TV-Gerätes ein, und befestigen Sie sie.
 - Wenn an den Ringschraubenpositionen Schrauben eingesetzt sind, entfernen Sie zunächst die Schrauben.
- 2 Montieren Sie die Wandhalterungen mit den Schrauben an der Wand. Stimmen Sie die Position der Wandhalterung auf die Ringschrauben an der Rückseite des TV-Gerätes ab.
- 3 Verbinden Sie die Ringschrauben und Wandhalterungen fest mit einem stabilen Seil. Achten Sie darauf, dass das Seil horizontal verläuft.



VORSICHT

- Achten Sie darauf, dass Kinder nicht auf das TV-Gerät klettern oder sich daran hängen.



HINWEIS

- Verwenden Sie eine Haltevorrichtung oder einen Schrank, der stabil und groß genug ist, um das TV-Gerät sicher abzustützen.
- Halterungen, Seile und anderes Befestigungsmaterial gehören nicht zum Lieferumfang des Gerätes. Bitte wenden Sie sich zum Erwerb von geeignetem Zubehör an Ihren Fachhändler.

Wandmontage

Befestigen Sie an der Rückseite des TV-Gerätes sorgfältig eine optionale Wandhalterung, und montieren Sie die Wandhalterung an einer stabilen Wand, die senkrecht zum Fußboden steht. Wenn Sie das TV-Gerät an anderen Baustoffen befestigen möchten, fragen Sie zunächst bei einer qualifizierten Fachkraft nach. LG empfiehlt, dass die Wandmontage von einem qualifizierten Techniker durchgeführt wird. Es wird empfohlen, eine Wandmontagehalterung von LG zu verwenden. Falls Sie eine andere Wandmontagehalterung als die von LG verwenden, stellen Sie sicher, dass die Halterung ordnungsgemäß angebracht wurde und genügend Abstand zur Wand besteht, um externe Geräte anzuschließen.

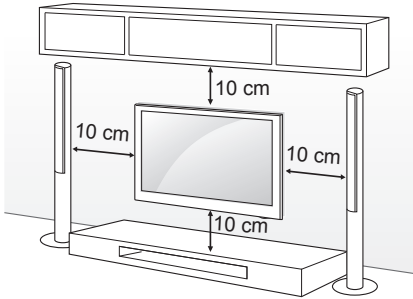

Verwenden Sie unbedingt Schrauben und Wandhalterungen, die der VESA-Norm entsprechen. Die Standardmaße der Wandmontagesätze können der folgenden Tabelle entnommen werden.

Separat zu beziehen (Wandmontagehalterung)

Modell	32/39LY76** 32/39LY75** 32/39LW75** 32LW76**	42/47/55LY76** 42/47/55LY75** 42/47LW75** 42LW76**
VESA (A x B)	200 x 200	400 x 400
Standardschraube	M6	M6
Anzahl Schrauben	4	4
Wandmontagehalterung	LSW240B MSW240	LSW440B MSW240
Modell	22LW75**	28LW75**
VESA (A x B)	75 x 75	100 x 100
Standardschraube	M4 X L10	M4 X L10
Anzahl Schrauben	4	4
Wandmontagehalterung	LSW140B	LSW140B
Modell	42/47/55/60LY96**	
VESA (A x B)	400 x 400	
Standardschraube	M6	
Anzahl Schrauben	4	
Wandmontagehalterung	LSW440B	

Wandmontagehalterung			
LSW140B	LSW240B	LSW440B	MSW240

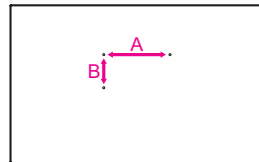

**VORSICHT**

- Trennen Sie erst das Netzkabel, bevor Sie das TV-Gerät bewegen oder installieren. Ansonsten besteht Stromschlaggefahr.
- Wenn Sie das TV-Gerät an einer Decke oder Wandschräge montieren, kann es herunterfallen und zu schweren Verletzungen führen. Verwenden Sie eine zugelassene Wandhalterung von LG, und wenden Sie sich an Ihren Händler vor Ort oder an qualifiziertes Fachpersonal.
- Ziehen Sie die Schrauben nicht zu fest an, da dies Beschädigungen am TV-Gerät hervorrufen und zum Erlöschen Ihrer Garantie führen könnte.
- Verwenden Sie die Schrauben und Wandhalterungen, die der VESA-Norm entsprechen. Schäden oder Verletzungen, die durch unsachgemäße Nutzung oder die Verwendung von ungeeignetem Zubehör verursacht werden, fallen nicht unter die Garantie.
- Die Länge der Schrauben an der Rückseitenoberfläche darf maximal 8 mm betragen. (Nur 22/28LW75**)

Unterlage für Wandmontage

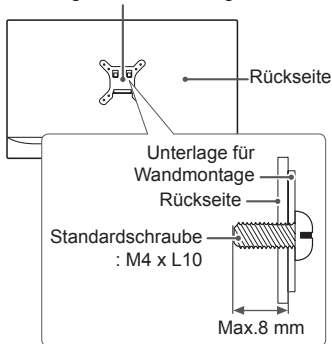
**HINWEIS**

- Verwenden Sie die Schrauben, die unter den Spezifikationen der VESA-Norm aufgeführt sind.
- Der Wandmontagesatz beinhaltet eine Installationsanleitung und die notwendigen Teile.
- Die Wandhalterung ist optional. Zusätzliches Zubehör erhalten Sie bei Ihrem Elektrohändler.
- Die Schraubenlänge hängt von der Wandbefestigung ab. Verwenden Sie unbedingt Schrauben der richtigen Länge.
- Weitere Informationen können Sie dem im Lieferumfang der Wandhalterung enthaltenen Handbuch entnehmen.
- Wenn Sie eine Wandhalterung am TV-Gerät anbringen, setzen Sie die Distanzstücke in die Wandhalterungsbohrungen am TV-Gerät ein, um den vertikalen Betrachtungswinkel des Geräts anpassen zu können. (Nur 42LW75**, 42LW76**, 42LY75**, 42LY76**)

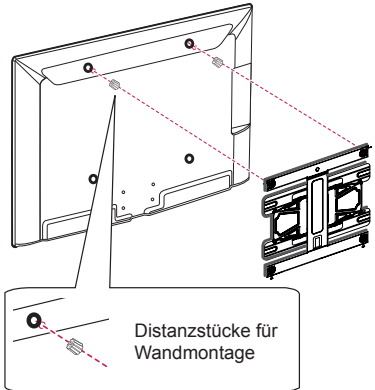

Sauberes Verlegen der Kabel

Ihr TV-Gerät kann von der Abbildung abweichen.

(Nur 22LW75**)

- 1 Bündeln Sie die Kabel und binden Sie sie mit dem Kabelhalter zusammen.

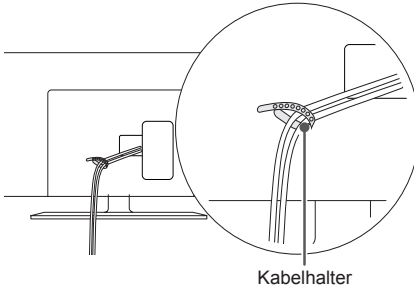

(Nur 28/32/39/42/47LW75**, LW76**)

- 1 Bündeln Sie die Kabel und binden Sie sie mit dem Kabelhalter zusammen.

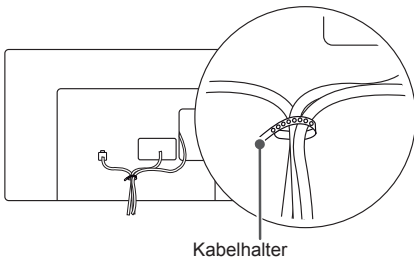

(Nur LY750*, LY760*, LY96**)

- 1 Bündeln Sie die Kabel und binden Sie sie mit dem Kabelhalter zusammen.
- 2 Befestigen Sie die Kabelclip sorgfältig am Fernsehgerät.

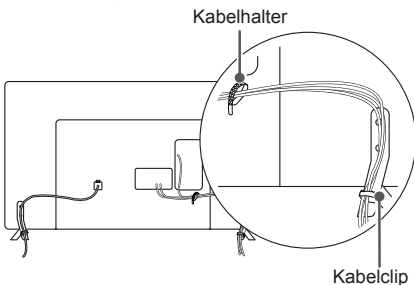

(Nur 32LY751*, 32LY761*)

- 1 Bündeln Sie die Kabel und binden Sie sie mit dem Kabelhalter zusammen.

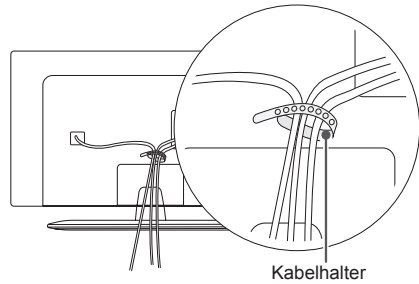

(Nur 39/42/47/55LY751*, 39/42/47/55LY761*)

- 1 Befestigen Sie den Netzkabelhalter und das Netzkabel. Dies soll verhindern, dass das Stromkabel versehentlich herausgezogen wird.
- 2 Bündeln Sie die Kabel und binden Sie sie mit dem Kabelhalter zusammen.

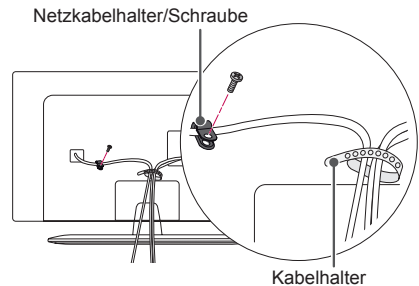

VORSICHT

- Halten Sie das TV-Gerät beim Transport nicht am Kabelhalter und Netzkabelhalter fest, da diese brechen und Verletzungen sowie Beschädigungen am TV-Gerät verursachen können.

HERSTELLEN VON VERBINDUNGEN

Dieser Abschnitt zum **HERSTELLEN VON VERBINDUNGEN** enthält hauptsächlich Abbildungen für 42LY750*-Modelle.

Verbinden Sie mehrere externe Geräte mit dem TV-Gerät, und wechseln Sie die Eingangsmodi, um ein externes Gerät auszuwählen. Weitere Informationen zum Anschluss von externen Geräten entnehmen Sie bitte dem Handbuch des jeweiligen Geräts.

Verfügbare externe Geräte sind: HD-Receiver, DVD-Player, Videorekorder, Audiosysteme, USB-Speichergeräte, PCs, Spielkonsolen und weitere externe Geräte.

! HINWEIS

- Der Anschluss für externe Geräte kann von Modell zu Modell unterschiedlich sein.
- Verbinden Sie externe Geräte unabhängig von der Reihenfolge der Anschlüsse mit dem TV-Gerät.
- Wenn Sie eine Fernsehsendung über DVD-Player oder Videorekorder aufnehmen, vergewissern Sie sich, dass das TV-Gerät über das Eingangskabel für das TV-Signal mit dem DVD-Player oder Videorekorder verbunden ist. Weitere Informationen zu Aufnahmen entnehmen Sie bitte dem Handbuch des verbundenen Geräts.
- Anweisungen zum Betrieb finden Sie im Handbuch des externen Geräts.
- Wenn Sie eine Spielekonsole mit dem TV-Gerät verbinden, verwenden Sie das mit der Konsole mitgelieferte Kabel.
- Im PC-Modus kann es hinsichtlich Auflösung, vertikalem Muster, Kontrast oder Helligkeit zu Rauschen kommen. Wenn Rauschen auftritt, stellen Sie den PC auf eine andere Auflösung ein, ändern Sie die Bildwiederholrate, oder passen Sie Helligkeit und Kontrast im Menü „BILD“ an, bis das Bild optimal ist.
- Abhängig von der Grafikkarte funktionieren im PC-Modus einige Auflösungseinstellungen möglicherweise nicht ordnungsgemäß.
- Es kann nur ein USB-Speichergerät erkannt werden.

Anschließen einer Antenne

Schließen Sie das TV-Gerät mit einem HF-Kabel (75 Ω) an eine Wandantennenbuchse an.

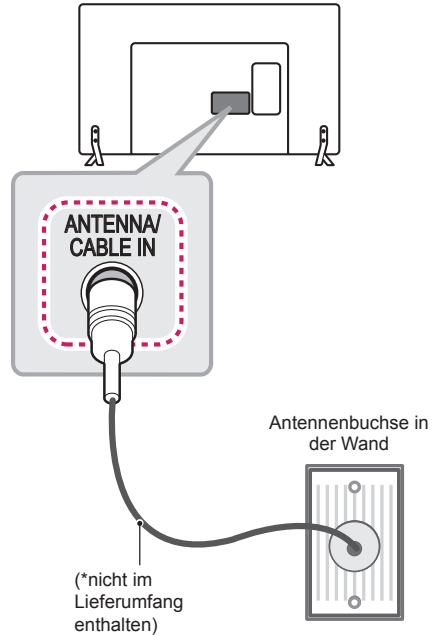

! HINWEIS

- Bei Verwendung von mehr als 2 TV-Geräten verwenden Sie einen Signalsplitter.
- Ist das Bild schlecht, installieren Sie einen Signalverstärker, um die Bildqualität zu verbessern.
- Wenn die Bildqualität bei angeschlossener Antenne schlecht ist, richten Sie die Antenne richtig aus.
- Antennenkabel und Wandler sind nicht im Lieferumfang enthalten.
- Unterstützter DTV-Ton: MPEG, Dolby Digital, Dolby Digital Plus, HE-AAC

Netzsteckeranschluss

(Nur 22/28LW75**)

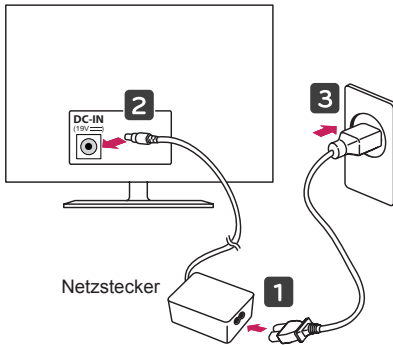

oder

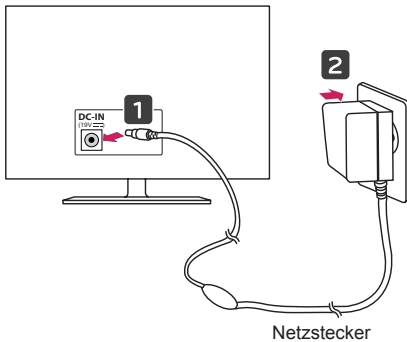

VORSICHT

- Stellen Sie sicher, dass das TV-Gerät mit dem Netzteil verbunden ist, bevor Sie das Stromkabel des TV-Gerätes mit der Wandsteckdose verbinden.

Anschließen einer Satellitenschüssel

(Nur Satellitenmodelle)

Schließen Sie das TV-Gerät mit einem Satelliten-HF-Kabel (75 Ω) an eine Satellitenschüssel und an eine Satellitenbuchse an.

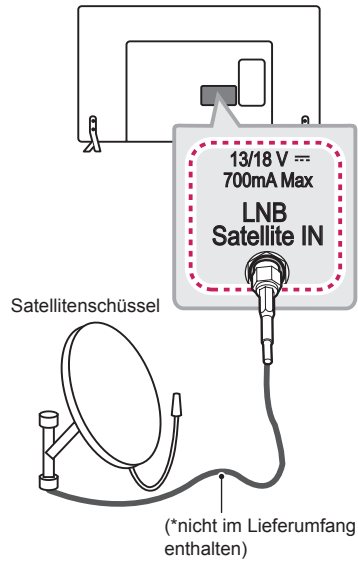

LED-Uhr-Anschluss

(Nur 32/39/42/47LW75**, LW76**, LY75**, LY76**)

Dieses Fernsehgerät kann über den **CLOCK**-Anschluss(UHR-Anschluss) mit der LED-Uhr verbunden werden.

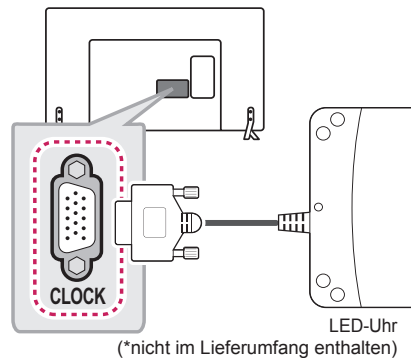

HDMI-Anschluss

Überträgt digitale Video- und Audiosignale von einem externen Gerät an das TV-Gerät. Verbinden Sie das externe Gerät, wie in der folgenden Abbildung gezeigt, mithilfe des HDMI-Kabels mit dem TV-Gerät. Wählen Sie zum Anschließen einen beliebigen HDMI-Eingang. Es ist egal, welchen Port Sie wählen.

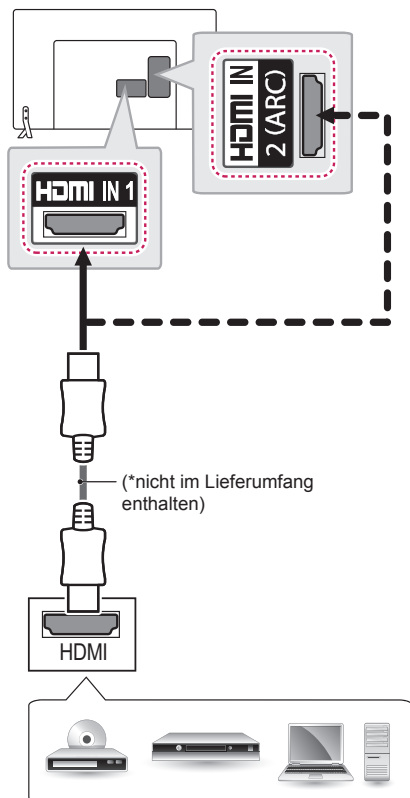

DVD / Blu-Ray / HD Kabelbox / HD STB / PC

ARC (Audio Return Channel)

- Ein externes Audiogerät, das SIMPLINK und ARC unterstützt, muss über den **HDMI IN 1 (ARC)** oder **HDMI IN 2 (ARC)**-Anschluss verbunden werden.
- Wenn der Anschluss mit einem High-Speed-HDMI-Kabel erfolgt, gibt das externe Audiogerät, das ARC unterstützt, SPDIF ohne zusätzliches optisches Audio-kabel aus und unterstützt die SIMPLINK-Funktion.



HINWEIS

- Für optimale Bildqualität wird empfohlen, den HDMI-Anschluss des TV-Geräts zu verwenden.
- Verwenden Sie das neueste Hochgeschwindigkeits-HDMI™-Kabel mit CEC-Funktion (Customer Electronics Control).
- High-Speed-HDMI™-Kabel sind für die Übertragung von HD-Signalen bis zu 1080p und höher getestet.
- Unterstütztes HDMI-Audioformat :
Dolby Digital (32 KHz, 44.1 KHz, 48 KHz),
PCM (32 KHz, 44.1 KHz, 48 KHz, 96 KHz, 192 KHz),
DTS unterstützt. (44.1 KHz, 48KHz - Nur LW76**, LY76**, LY96**),
DTS wird nicht unterstützt. (Nur LW75**, LY75**)

MHL-Anschluss

(Nur LW76**, LY76**, LY96**)

Mobile High-definition Link (MHL) ist eine digitale Schnittstelle, welche audiovisuelle Signale vom Mobiltelefon an ein TV-Gerät überträgt.

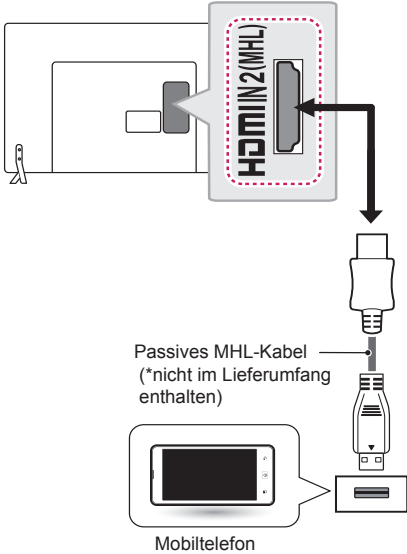

HINWEIS

- Verbinden Sie das Mobiltelefon mit dem **HDMI IN 2 (MHL)-** oder **HDMI IN 3 (MHL)-**Anschluss, um den Bildschirm des Telefons auf dem Fernsehgerät anzuzeigen.
- Das passive MHL-Kabel dient dazu, das TV-Gerät mit einem Mobiltelefon zu verbinden.
- Dies ist nur bei MHL-fähigen Telefonen möglich.
- Einige Anwendungen können über die Fernbedienung gesteuert werden.
- Entfernen Sie das passive MHL-Kabel vom TV-Gerät, wenn:
 - » die MHL-Funktion deaktiviert ist
 - » Ihr Mobilfunkgerät im Standby-Modus vollständig geladen ist

Einrichten des Lautsprecherausgangs

Schließen Sie den externen Lautsprecher am **SPEAKER OUT** des Fernsehgeräts an.

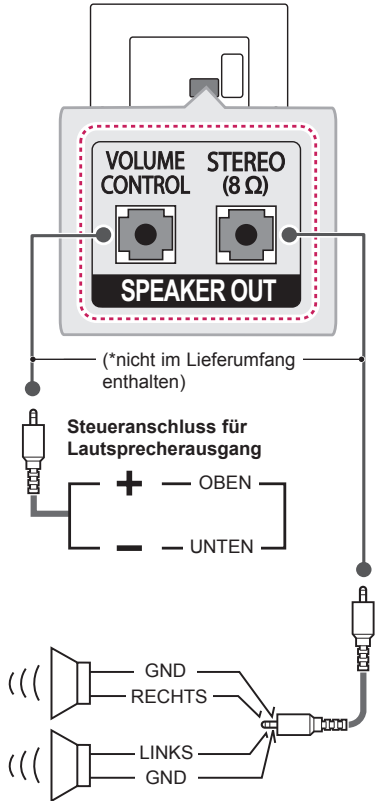

Funktionsweise des Lautstärke-Steueranschlusses

* Kabelspezifikation

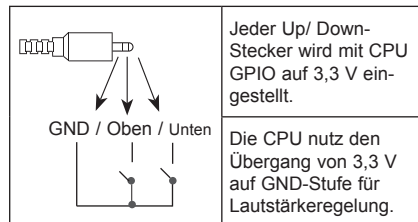

Netzwerkeinrichtung

Kabelgebundene Netzwerkverbindung

Dieses TV kann über den LAN-Anschluss mit einem Pro:Centric-Server verbunden werden. Nach dem Herstellen der physischen Verbindung muss das TV-Gerät für die Netzwerkkommunikation eingerichtet werden. Verbinden Sie den LAN-Anschluss des Modems oder Routers von Pro:Centric-Server mit dem LAN-Anschluss des TV-Geräts..



VORSICHT

- Schließen Sie an den LAN-Port kein modulares Telefonkabel an.
- Da mehrere Verbindungsmethoden möglich sind, sollten Sie sich an die Spezifikationen Ihres Telekommunikations- oder Internetdienstanbieters halten.

(Nur 22/28LW75**)

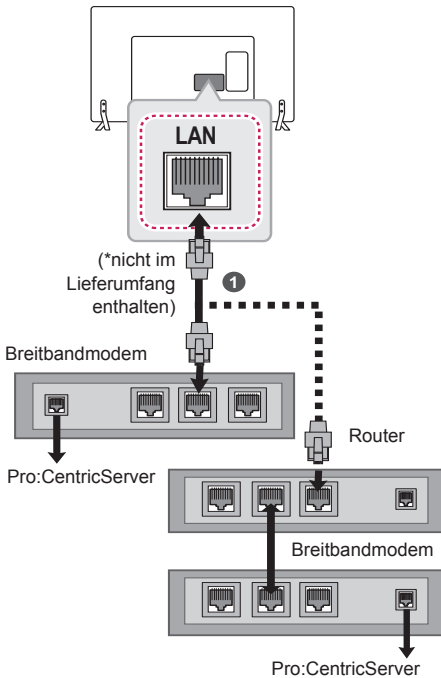

- | | |
|----------|--|
| 1 | Verbinden Sie den LAN-Anschluss des Modems oder Routers mit dem LAN-Anschluss des TV-Geräts. |
|----------|--|

(Nur 32/39/42/47LW75**, LW76**, LY75**, LY76**, LY96**)

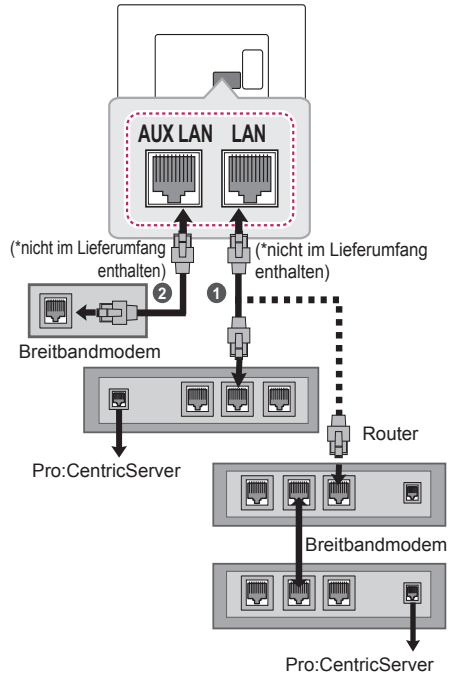

- | | |
|----------|--|
| 1 | Verbinden Sie den LAN-Anschluss des Modems oder Routers mit dem LAN-Anschluss des TV-Geräts. |
| 2 | Verbinden Sie den LAN-Anschluss des PCs mit dem AUX-LAN-Anschluss des TV-Geräts. |

Audioverbindung

Sie können anstelle der integrierten Lautsprecher ein optionales externes Audiosystem verwenden.

Anschluss über ein digitales optisches Audiokabel

Überträgt digitale Audiosignale vom TV-Gerät an ein externes Gerät. Verbinden Sie das externe Gerät, wie in der folgenden Abbildung gezeigt, mithilfe des optischen Audiokabels mit dem TV-Gerät.

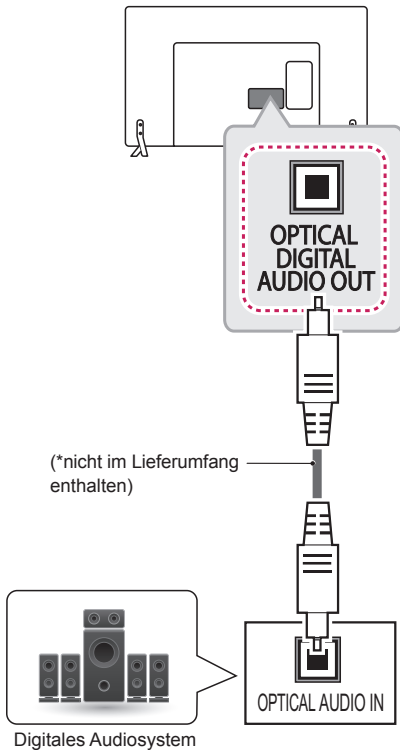

HINWEIS

- Blicken Sie nicht in den optischen Ausgangsanschluss. Der Laserstrahl könnte Ihren Augen schaden.
- Die Funktion Audio mit ACP (Audio-Kopierschutz) blockiert möglicherweise den digitalen Audioausgang.

Anschluss eines CI-Moduls

Zeigen Sie verschlüsselte Programme (Bezahldienste) im digitalen TV-Modus an. Diese Funktion ist in einigen Ländern nicht verfügbar.

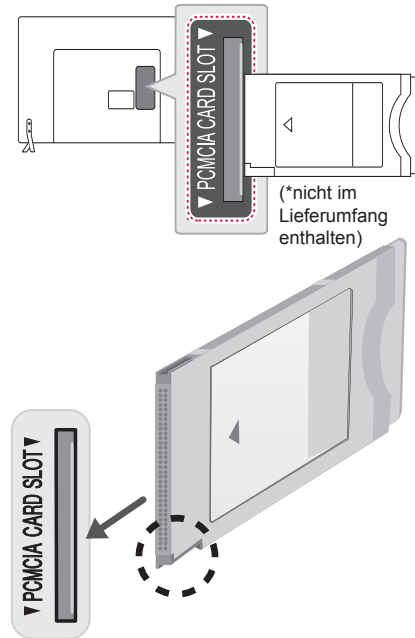

HINWEIS

- Überprüfen Sie, ob das CI-Modul richtig herum in den PCMCIA-Kartensteckplatz gesteckt wurde. Falls das Modul nicht korrekt eingesetzt wurde, können TV-Gerät und PCMCIA-Kartensteckplatz beschädigt werden.

Anschluss von Kopfhörern

Überträgt das Kopfhörersignal vom TV-Gerät an ein externes Gerät. Verbinden Sie die Kopfhörer, wie in der folgenden Abbildung gezeigt, mit dem TV-Gerät.

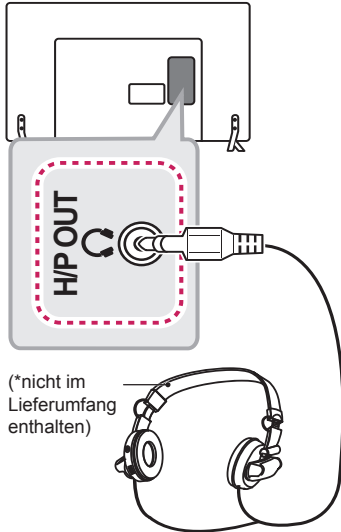

(*nicht im Lieferumfang enthalten)



HINWEIS

- Bei angeschlossenem Kopfhörer sind die AUDIO-Menüpunkte deaktiviert.
- Wenn Sie bei angeschlossenem Kopfhörer den **AV-MODUS** ändern, wird die Änderung für das Videosignal übernommen, nicht jedoch für das Audiosignal.
- Der optische digitale Audioausgang ist nicht verfügbar, solange Kopfhörer angeschlossen sind.
- Kopfhörerimpedanz: 16 Ω
- Max. Ausgangsleistung am Kopfhöreranschluss:
 - » 9 mW bis 15 mW (Nur LW75**, LY75**)
 - » 0,627 mW bis 1,334 mW (Nur LW76**, LY76**, LY96**)
- Kopfhörerbuchsen: 0,35 cm

Anschließen eines USB-Geräts

Verbinden Sie ein USB-Speichergerät, z. B. USB-Flash-Speicher, eine externe Festplatte oder einen USB-Kartenleser für Speicherkarten mit dem TV-Gerät, und greifen Sie auf das Menü „SmartShare“ zu, um verschiedene Multimediadateien zu verwenden.

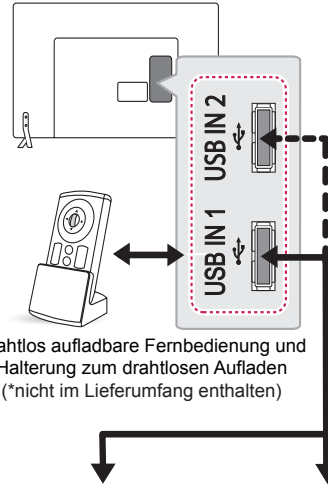

Drahtlos aufladbare Fernbedienung und Halterung zum drahtlosen Aufladen (*nicht im Lieferumfang enthalten)



HUB
(*nicht im Lieferumfang enthalten)



USB
(*nicht im Lieferumfang enthalten)



HINWEIS

- Einige USB-Hubs funktionieren vielleicht nicht. Falls ein über einen USB-Hub verbundenes USB-Gerät nicht gefunden wird, verbinden Sie es direkt mit dem USB-Anschluss am TV-Gerät.
- Um die drahtlos aufladbare Fernbedienung (WCR-800) aufzuladen, verwenden Sie den Anschluss **USB IN 1**. (Nur LW76**)

Euro-Scart-Anschluss

Überträgt Video- und Audiosignale von einem externen Gerät an das TV-Gerät. Verbinden Sie das externe Gerät, wie in der folgenden Abbildung gezeigt, mithilfe des Euro-Scart-Kabels mit dem TV-Gerät.

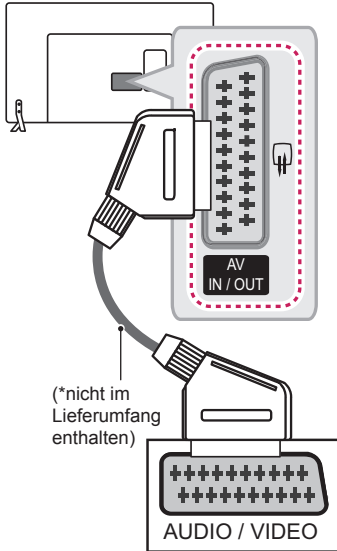

Ausgang Typ	AV (TV-Ausgang ¹)
Aktueller Eingangsmodus	
Digital-TV	Digital-TV
Analog-TV, AV	Analog-TV
HDMI	

1 TV-Ausgang : Ausgang für analoge und digitale Fernsehsignale.



HINWEIS

- Das Euro-Scart-Kabel muss signaltechnisch abgeschirmt sein.
- Bei digitalem Fernsehen im 3D-Modus können nur 2D-Ausgangssignale über ein SCART-Kabel ausgegeben werden. (Nur 3D-Modelle)

FERNBEDIENUNG

Die Beschreibungen in diesem Handbuch beziehen sich auf die Tasten der Fernbedienung. Lesen Sie dieses Handbuch bitte aufmerksam durch, und verwenden Sie das TV-Gerät bestimmungsgemäß.

Um die Batterien zu wechseln, öffnen Sie das Batteriefach, wechseln Sie die Batterien (1,5 V, AAA), legen Sie die (+) und (-) Enden entsprechend der Kennzeichnung im Fach ein, und schließen Sie das Batteriefach.

Gehen Sie zum Herausnehmen der Batterien in umgekehrter Reihenfolge vor.

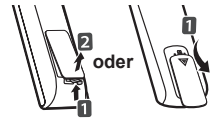

VORSICHT

- Verwenden Sie niemals alte zusammen mit neuen Batterien, da dies Schäden an der Fernbedienung hervorrufen kann.

Stellen Sie sicher, dass die Fernbedienung auf den Sensor am TV-Gerät gerichtet ist.

(Nur Z21/28/32/42LW75**, LY75**)

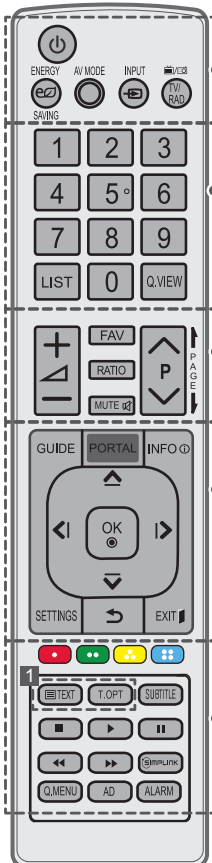

⏻ (EIN/AUS) Ein- oder Ausschalten des TV-Gerätes.

⏻ ENERGY SAVING Passt die Bildschirmhelligkeit an, um den Stromverbrauch zu senken.

AV MODE Auswahl eines AV-Modus. (Abhängig vom Modell)

INPUT Ändert die Eingangsquelle.

TV/RAD Wählt Radio-, TV- und DTV-Programme.

Zifferntasten Zur Eingabe von Nummern.

LIST Zum Zugriff auf die Liste der gespeicherten Programme.

Q.VIEW Kehrt zurück zum vorherigen Programm.

+ / - Regelt die Lautstärke.

FAV Zugriff auf die Liste der Lieblingskanäle.

RATIO Ändert die Bildgröße.

MUTE Stellt den Ton aus.

^ P v Navigiert durch die gespeicherten Programme oder Kanäle.

← PAGE → Wechselt zum vorherigen oder nächsten Bildschirm.

GUIDE Öffnet den Programmführer.

PORTAL Zeigt das interaktive Hotelmenü an, oder entfernt es.

INFO Anzeige von Informationen zum aktuellen Programm und Bildschirm.

Navigationstasten (nach oben/nach unten/nach links/nach rechts) Navigiert durch Menüs und Einstellungen.

OK Wählt Menü oder Einstellungen und speichert Ihre Eingabe.

SETTINGS Öffnen der Hauptmenüs.

↶ (RÜCKTASTE) Zurück zur vorherigen Ebene.

EXIT Ausblenden der Bildschirmmenüs und Zurückkehren zum TV-Bild.

Farbtasten Öffnen Sonderfunktionen in manchen Menüs.

(): Rot, (): Grün, (): Gelb, (): Blau)

1 Teletext-Tasten Diese Tasten werden für Teletext verwendet.

SUBTITLE Ruft den bevorzugten Untertitel im digitalen Modus auf.

Steuerungstasten (), (), (), (), () Steuerung von Premium-Inhalten, SmartShare-Menüs oder der SIMPLINK-kompatiblen Geräte (USB oder SIMPLINK).

(S)IMPLINK Greift auf die mit HDMI-Kabel angeschlossenen AV-Geräte über HDMICEC zu. Öffnen des SIMPLINK-Menüs.

Q.MENU Öffnet die Schnellmenüs.

AD Durch Drücken der AD-Taste wird die Audiobeschreibung aktiviert.

ALARM Stellt die Weckfunktion ein. (Abhängig vom Modell)

(Nur 39/47LW75**)

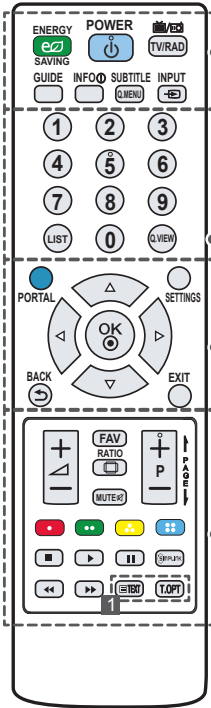

- ENERGY SAVING** Passt die Bildschirmhelligkeit an, um den Stromverbrauch zu senken.
 - POWER (EIN/AUS)** Ein- oder Ausschalten des TV-Gerätes.
 - TV/RAD** Wählt Radio-, TV- und DTV-Programme.
 - GUIDE** Öffnet den Programmführer.
 - INFO** Anzeige von Informationen zum aktuellen Programm und Bildschirm.
 - SUBTITLE** Ruft den bevorzugten Untertitel im digitalen Modus auf.
 - Q.MENU** Öffnet die Schnellmenüs.
 - INPUT** Ändert die Eingangsquelle.
-
- Zifferntasten** Zur Eingabe von Nummern.
 - LIST** Zum Zugriff auf die Liste der gespeicherten Programme.
 - Q.VIEW** Kehrt zurück zum vorherigen Programm.
-
- PORTAL** Zeigt das interaktive Hotelmenü an, oder entfernt es.
 - SETTINGS** Öffnen der Hauptmenüs.
 - Navigationstasten (nach oben/nach unten/nach links/nach rechts)** Navigiert durch Menüs und Einstellungen.
 - OK** Wählt Menüs oder Einstellungen und speichert Ihre Eingabe.
 - BACK** Zurück zur vorherigen Ebene.
 - EXIT** Ausblenden der Bildschirmmenüs und Zurückkehren zum TV-Bild.
-
- + / -** Regelt die Lautstärke.
 - FAV** Zugriff auf die Liste der Lieblingskanäle.
 - RATIO** Ändert die Bildgröße.
 - MUTE** Stellt den Ton aus.
 - + P -** Navigiert durch die gespeicherten Programme oder Kanäle.
 - PAGE** Wechselt zum vorherigen oder nächsten Bildschirm.
 - Farbtasten** Öffnen Sonderfunktionen in manchen Menüs.
(Red: Rot, Green: Grün, Yellow: Gelb, Blue: Blau)
 - Steuerungstasten (Stop, Play, Pause, Previous, Next)** Steuerung von Premium-Inhalten, SmartShare-Menüs oder der SIMPLINK-kompatiblen Geräte (USB oder SIMPLINK).
 - SIMPLINK** Greift auf die mit HDMI-Kabel angeschlossenen AV-Geräte über HDMICEC zu. Öffnen des SIMPLINK-Menüs.
 - Teletext-Tasten** Diese Tasten werden für Teletext verwendet.

(Nur LY76**, LY96**)

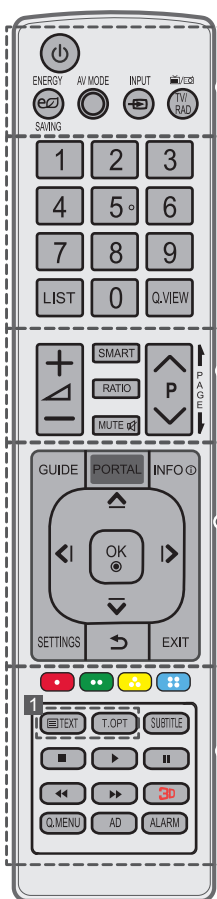

⏻ (EIN/AUS) Ein- oder Ausschalten des TV-Gerätes.

⏻ ENERGY SAVING Passt die Bildschirmhelligkeit an, um den Stromverbrauch zu senken.

AV MODE Auswahl eines AV-Modus. (Abhängig vom Modell)

INPUT Ändert die Eingangsquelle.

TV/RAD Wählt Radio-, TV- und DTV-Programme.

Zifferntasten Zur Eingabe von Nummern.

LIST Zum Zugriff auf die Liste der gespeicherten Programme.

Q.VIEW Kehrt zurück zum vorherigen Programm.

+ / - Regelt die Lautstärke.

SMART Öffnet die Homemenüs.

RATIO Ändert die Bildgröße.

MUTE Stellt den Ton aus.

^ P v Navigiert durch die gespeicherten Programme oder Kanäle.

← PAGE → Wechselt zum vorherigen oder nächsten Bildschirm.

GUIDE Öffnet den Programmführer.

PORTAL Zeigt das interaktive Hotelmenü an, oder entfernt es.

INFO Anzeige von Informationen zum aktuellen Programm und Bildschirm.

Navigationstasten (nach oben/nach unten/nach links/nach rechts) Navigiert durch Menüs und Einstellungen.

OK Wählt Menüs oder Einstellungen und speichert Ihre Eingabe.

SETTINGS Öffnen der Hauptmenüs.

↶ (RÜCKTASTE) Zurück zur vorherigen Ebene.

EXIT Ausblenden der Bildschirmmenüs und Zurückkehren zum TV-Bild.

Farbtasten Öffnen Sonderfunktionen in manchen Menüs.

(: Rot, : Grün, : Gelb, : Blau)

1 Teletext-Tasten Diese Tasten werden für Teletext verwendet.

SUBTITLE Ruft den bevorzugten Untertitel im digitalen Modus auf.

Steuerungstasten (, , , ,) Steuerung von Premium-Inhalten, SmartShare-Menüs oder der SIMPLINK-kompatiblen Geräte (USB oder SIMPLINK).

3D Wird zur Ansicht von 3D-Videos verwendet. (Abhängig vom Modell)

Q.MENU Öffnet die Schnellmenüs.

AD Durch Drücken der AD-Taste wird die Audiobeschreibung aktiviert.

ALARM Stellt die Weckfunktion ein. (Abhängig vom Modell)

WARTUNG

Reinigung des TV-Gerätes

Reinigen Sie Ihr TV-Gerät regelmäßig für eine optimale Leistung und eine verlängerte Produktlebensdauer.



VORSICHT

- Achten Sie darauf, zuvor das Gerät auszuschalten und trennen Sie das Netzkabel sowie alle anderen Kabel vom Gerät bzw. der Steckdose.
- Wenn das TV-Gerät über einen längeren Zeitraum unbeaufsichtigt oder ungenutzt ist, ziehen Sie das Netzkabel aus der Steckdose und trennen Sie alle Signalzuführungen, um mögliche Schäden durch Blitzschlag oder Spannungsspitzen zu vermeiden.

Bildschirm, Rahmen, Gehäuse und Standfuß

- Entfernen Sie Staub oder leichte Verschmutzungen mit einem trockenen, sauberen und weichen Tuch.
- Entfernen Sie größere Verschmutzungen mit einem weichen Tuch. Feuchten Sie das Tuch mit sauberem Wasser oder einem milden Reinigungsmittel an. Wischen Sie das Gerät anschließend umgehend mit einem trockenen Tuch trocken.



VORSICHT

- Berühren Sie nach Möglichkeit nicht den Bildschirm, da er dadurch beschädigt werden könnte.
- Die Oberfläche darf weder gedrückt, gerieben, noch mit dem Fingernagel oder einem spitzen Gegenstand gestoßen werden, da dies Kratzer und Bildverzerrungen verursachen kann.
- Verwenden Sie keine Chemikalien, da diese das Gerät beschädigen können.
- Sprühen Sie keine Flüssigkeit auf die Oberfläche. Wenn Wasser in das TV-Gerät eindringt, kann dies zu Feuer, elektrischem Schlag oder Fehlfunktionen führen.

Netzkabel

Entfernen Sie angesammelten Staub oder Schmutz regelmäßig vom Netzkabel.

FEHLERBEHEBUNG

Die Software-Version kann zur Leistungsoptimierung aktualisiert werden. Stellen Sie sicher, dass Ihre Geräte mit der LGE-Software kompatibel sind. Wenden Sie sich andernfalls an LGE und laden Sie die überarbeitete Software-Version nach den Vorgaben von LGE herunter.

Problem	Lösung
Das TV-Gerät reagiert nicht auf die Fernbedienung.	<ul style="list-style-type: none"> • Prüfen Sie den Sensor der Fernbedienung, und versuchen Sie es erneut. • Prüfen Sie, ob sich zwischen dem Produkt und der Fernbedienung ein Hindernis befindet. • Prüfen Sie, ob die Batterien noch geladen sind und ordnungsgemäß eingesetzt wurden (⊕ auf ⊕, ⊖ auf ⊖).
Weder Bild noch Ton wird ausgegeben.	<ul style="list-style-type: none"> • Prüfen Sie, ob das Gerät eingeschaltet ist. • Prüfen Sie, ob das Netzkabel in der Steckdose steckt. • Prüfen Sie, ob die Steckdose ordnungsgemäß funktioniert, indem Sie andere Geräte einstecken.
Das TV-Gerät schaltet sich plötzlich ab.	<ul style="list-style-type: none"> • Überprüfen Sie die Steuerungseinstellungen der Stromversorgung. Die Stromversorgung ist möglicherweise unterbrochen. • Prüfen Sie, ob die Funktionen Automat. Standby (Abhängig vom Modell) / Schlummerfunktion / Ausschaltzeit unter ZEIT oder Timer aktiviert sind.
Beim Anschließen an den PC (HDMI) wird entweder „Kein Signal“ oder „Ungültiges Format“ angezeigt.	<ul style="list-style-type: none"> • Schalten Sie das Fernsehgerät mit der Fernbedienung aus und dann erneut ein. • Schließen Sie das HDMI-Kabel erneut an. • Starten Sie den PC bei eingeschaltetem Fernsehgerät erneut.

SPEZIFIKATIONEN

Produktspezifikationen können sich ohne vorherige Ankündigung, aufgrund von Verbesserungen der Funktionen des Produkts, ändern.

MODELLE		22LW75**	28LW75**	
		22LW750H-ZA	28LW750H-ZA	
Abmessungen (B x H x T)	Mit Fuß (mm)	506 x 354 x 140,6	-	
	Ohne Fuß (mm)	506 x 311,7 x 55,8	638 x 389 x 56,8	
Gewicht	Mit Fuß (kg)	3,2	-	
	Ohne Fuß (kg)	3,0	4,3	
Stromverbrauch		42 W	55 W	
Stromversorgung		19 V --- 2,0 A	19 V --- 2,7 A	
Netzstecker		Hersteller : Lien Chang Modell : LCAP35 Hersteller : APD Modell : DA-48F19	Hersteller : Lien Chang Modell : LCAP39 Hersteller : APD Modell : DA-65G19	
		Eingang : AC 100-240 V~ 50/60 Hz Ausgang : 19 V --- 2,53 A	Eingang : AC 100-240 V~ 50/60 Hz Ausgang : 19 V --- 3,42 A	
MODELLE		32LW75**	39LW75**	42LW75**
		32LW750H-ZA	39LW750H-ZB	42LW750H-ZA
Abmessungen (B x H x T)	Mit Fuß (mm)	-	-	-
	Ohne Fuß (mm)	732 x 437 x 55,5	885 x 524 x 55,5	961 x 567 x 55,5
Gewicht	Mit Fuß (kg)	-	-	-
	Ohne Fuß (kg)	6,0	8	9,2
Stromversorgung		AC 100-240 V~ 50 / 60 Hz		
Stromverbrauch		75 W	100 W	110 W
MODELLE		47LW75**	32LW76**	42LW76**
		47LW750H-ZB	32LW760H-ZA	42LW760H-ZA
Abmessungen (B x H x T)	Mit Fuß (mm)	-	-	-
	Ohne Fuß (mm)	1073 x 629 x 55,8	732 x 437 x 55,5	961 x 567 x 55,5
Gewicht	Mit Fuß (kg)	-	-	-
	Ohne Fuß (kg)	12,3	6,0	9,2
Stromversorgung		AC 100-240 V~ 50 / 60 Hz		
Stromverbrauch		120 W	75 W	110 W

MODELLE		32LY750*	39LY750*	42LY750*
		32LY750H-ZA	39LY750H-ZA	42LY750H-ZA
Abmessungen (B x H x T)	Mit Fuß (mm)	732 x 481 x 207	885 x 567 x 218	961 x 612 x 218
	Ohne Fuß (mm)	732 x 437 x 55,5	885 x 524 x 55,5	961 x 567 x 55,5
Gewicht	Mit Fuß (kg)	6,2	8,3	9,5
	Ohne Fuß (kg)	6,0	8	9,2
Stromversorgung		AC 100-240 V~ 50 / 60 Hz		
Stromverbrauch		75 W	100 W	110 W
MODELLE		47LY750*	55LY750*	32LY751*
		47LY750H-ZA	55LY750H-ZA	32LY751H-ZA
Abmessungen (B x H x T)	Mit Fuß (mm)	1073 x 676 x 247	1243 x 772 x 247	732 x 482 x 282
	Ohne Fuß (mm)	1073 x 629 x 55,8	1243 x 725 x 56,8	732 x 437 x 55,5
Gewicht	Mit Fuß (kg)	12,7	17,7	8,9
	Ohne Fuß (kg)	12,3	17,3	6,0
Stromversorgung		AC 100-240 V~ 50 / 60 Hz		
Stromverbrauch		120 W	140 W	75 W
MODELLE		39LY751*	42LY751*	47LY751*
		39LY751H-ZA	42LY751H-ZA	47LY751H-ZA
Abmessungen (B x H x T)	Mit Fuß (mm)	885 x 572 x 282	961 x 617 x 325	1073 x 680 x 325
	Ohne Fuß (mm)	885 x 524 x 55,5	961 x 567 x 55,5	1073 x 629 x 55,8
Gewicht	Mit Fuß (kg)	10,9	12,6	15,7
	Ohne Fuß (kg)	8	9,2	12,3
Stromversorgung		AC 100-240 V~ 50 / 60 Hz		
Stromverbrauch		100 W	110 W	120 W
MODELLE		55LY751*	32LY760*	39LY760*
		55LY751H-ZA	32LY760H-ZA	39LY760H-ZA
Abmessungen (B x H x T)	Mit Fuß (mm)	1243 x 771 x 325	732 x 481 x 207	885 x 567 x 218
	Ohne Fuß (mm)	1243 x 725 x 56,8	732 x 437 x 55,5	885 x 524 x 55,5
Gewicht	Mit Fuß (kg)	20,7	6,2	8,3
	Ohne Fuß (kg)	17,3	6,0	8
Stromversorgung		AC 100-240 V~ 50 / 60 Hz		
Stromverbrauch		140 W	75 W	100 W

MODELLE		42LY760*	47LY760*	55LY760*
		42LY760H-ZA	47LY760H-ZA	55LY760H-ZA
Abmessungen (B x H x T)	Mit Fuß (mm)	961 x 612 x 218	1073 x 676 x 247	1243 x 772 x 247
	Ohne Fuß (mm)	961 x 567 x 55,5	1073 x 629 x 55,8	1243 x 725 x 56,8
Gewicht	Mit Fuß (kg)	9,5	12,7	17,7
	Ohne Fuß (kg)	9,2	12,3	17,3
Stromversorgung		AC 100-240 V~ 50 / 60 Hz		
Stromverbrauch		110 W	120 W	140 W
MODELLE		32LY761*	39LY761*	42LY761*
		32LY761H-ZA	39LY761H-ZA	42LY761H-ZA
Abmessungen (B x H x T)	Mit Fuß (mm)	732 x 482 x 282	885 x 572 x 282	961 x 617 x 325
	Ohne Fuß (mm)	732 x 437 x 55,5	885 x 524 x 55,5	961 x 567 x 55,5
Gewicht	Mit Fuß (kg)	8,9	10,9	12,6
	Ohne Fuß (kg)	6,0	8	9,2
Stromversorgung		AC 100-240 V~ 50 / 60 Hz		
Stromverbrauch		75 W	100 W	110 W
MODELLE		47LY761*	55LY761*	42LY96**
		47LY761H-ZA	55LY761H-ZA	42LY960H-ZA
Abmessungen (B x H x T)	Mit Fuß (mm)	1073 x 680 x 325	1243 x 771 x 325	949 x 611 x 218
	Ohne Fuß (mm)	1073 x 629 x 55,8	1243 x 725 x 56,8	949 x 560 x 55,1
Gewicht	Mit Fuß (kg)	15,7	20,7	10,3
	Ohne Fuß (kg)	12,3	17,3	10
Stromversorgung		AC 100-240 V~ 50 / 60 Hz		
Stromverbrauch		120 W	140 W	95 W
MODELLE		47LY96**	55LY96**	60LY96**
		47LY960H-ZA	55LY960H-ZA	60LY960H-ZA
Abmessungen (B x H x T)	Mit Fuß (mm)	1061 x 677 x 247	1231 x 772 x 247	1338,4 x 837 x 273,5
	Ohne Fuß (mm)	1061 x 623 x 55,1	1231 x 718 x 55,1	1338,4 x 778,8 x 58,1
Gewicht	Mit Fuß (kg)	13,2	18,9	21,8
	Ohne Fuß (kg)	12,8	18,5	21,3
Stromversorgung		AC 100-240 V~ 50 / 60 Hz		
Stromverbrauch		100 W	130 W	140 W

CI-Modulabmessungen (B x H x T)		100,0 mm x 55,0 mm x 5,0 mm
Umgebungsbedingungen	Betriebstemperatur	0 °C bis 40 °C
	Betriebs-Luftfeuchtigkeit	Unter 80 %
	Temperatur bei Lagerung	-20 °C bis 60 °C
	Luftfeuchtigkeit bei Lagerung	Unter 85 %

	Satelliten-Digital-TV ¹	Digital-TV	Analog-TV
Fernsehnorm	DVB-T/T2 DVB-C DVB-S/S2	DVB-T DVB-C	PAL/SECAM B/G/D/K, PAL I/I', SECAM L/L'
Programmabdeckung	VHF, UHF C-Frequenz, Ku-Frequenz	VHF, UHF	VHF: E2 bis E12, UHF: E21 bis E69, CATV: S1 bis S20, HYPER: S21 bis S47
Maximale Anzahl speicherbarer Programme	DVB-S/S2 : 6000 DVB-T/T2/C & Analog-TV : 1500		
Externe Antennenimpedanz	75 Ω		

¹ Satellit und DVB-T2 unterstützte Modelle.

(Nur LW75**, LY75**)

Spezifikation für WLAN-Modus (TWFM-B006D)	
Standard	IEEE802,11a/b/g/n
Frequenzbereich	2400 bis 2483,5 MHz 5150 bis 5250 MHz 5725 bis 5850 MHz (Für Nicht-EU-Länder)
Ausgangsleistung (Max.)	802.11a: 11 dBm 802.11b: 14 dBm 802.11g: 10,5 dBm 802.11n - 2,4 GHz: 11 dBm 802.11n - 5 GHz: 12,5 dBm
<ul style="list-style-type: none"> Da der Frequenzkanal je nach Land variieren kann, kann die Betriebsfrequenz nicht durch die Benutzer geändert oder angepasst werden. Dieses Gerät ist entsprechend der regionalen Frequenztafel eingestellt. Dieses Gerät sollte mit einem Mindestabstand von 20 cm zwischen Gerät und Körper installiert und verwendet werden. Dieser Satz dient als allgemeine Erklärung zur Berücksichtigung der Benutzerumgebung. 	
	

(Nur LW76**, LY76**, LY96**)

WLAN-Modul (LGSBW41) Spezifikationen			
WLAN-Modul		Bluetooth-Modul	
Standard	IEEE 802,11a/b/g/n	Standard	Bluetooth-Version 3,0
Frequenzbereich	2400 bis 2483,5 MHz 5150 bis 5250 MHz 5725 bis 5850 MHz (Für Nicht-EU-Länder)	Frequenzbereich	2400 ~ 2483,5 MHz
Ausgangsleistung (Max.)	802.11a: 13 dBm 802.11b: 15 dBm 802.11g: 14 dBm 802.11n - 2,4 GHz: 16 dBm 802.11n - 5 GHz: 16 dBm	Ausgangsleistung (Max.)	10 dBm oder niedriger
<ul style="list-style-type: none"> Da der Frequenzkanal je nach Land variieren kann, kann die Betriebsfrequenz nicht durch die Benutzer geändert oder angepasst werden. Dieses Gerät ist entsprechend der regionalen Frequenztafel eingestellt. Dieses Gerät sollte mit einem Mindestabstand von 20 cm zwischen Gerät und Körper installiert und verwendet werden. Dieser Satz dient als allgemeine Erklärung zur Berücksichtigung der Benutzerumgebung. 			
			

HDMI-DTV-unterstützter Modus

Auflösung	Horizontale Frequenz (kHz)	Vertikale Frequenz (Hz)
720 x 480	31,469 31,5	59,94 60
720 x 576	31,25 15,625	50 50
1280 x 720	37,500 44,96 45	50 59,94 60
1920 x 1080	33,72 33,75 28,125 26,97 27 28,125 33,716 33,75 56,250 67,43 67,5	59,94 60 50,00 23,97 24 25 29,976 30,00 50 59,94 60

HDMI-PC-unterstützter Modus

- PC-Audio nicht unterstützt.

Auflösung	Horizontale Frequenz (kHz)	Vertikale Frequenz (Hz)
640 x 350	31,468	70,09
720 x 400	31,469	70,08
640 x 480	31,469	59,94
800 x 600	37,879	60,31
1024 x 768	48,363	60,00
1152 x 864	54,348	60,053
1280 x 1024	63,981	60,020
1360 x 768	47,712	60,015
1920 x 1080	67,5	60,00

Unterstützte 3D-Modi (Nur 3D-Modelle)

- Videos, zugespielt über den unten aufgeführten Eingängen, werden automatisch in 3D wiedergegeben. Die Übertragungsmethoden von 3D-Inhalten können sich von Sender zu Sender unterscheiden. Sollte das Video nicht automatisch in 3D angezeigt werden, so wählen Sie bitte manuell die passende 3D-Einstellung. Für Modelle, welche Miracast / Intel® WiDi unterstützen, können Sie den 3D-Modus wählen.

















Unterstützte 3D-Modi (automatisch)						
Eingang	Signal	Horizontale Frequenz (kHz)	Vertikale Frequenz (Hz)	Unterstützte 3D-Videoformate		
HDMI	480p	31,469 / 31,5	59,94 / 60	Oben & Unten, Nebeneinander(Halb), Nebeneinander (Voll)		
		62,938 / 63		Frame Packing, Line Alternative		
	576p	31,25	50	Oben & Unten, Nebeneinander(Halb), Nebeneinander (Voll)		
		62,5		Frame Packing, Line Alternative		
	720p	37,50	50	Oben & Unten, Nebeneinander(Halb), Nebeneinander (Voll)		
		44,96 / 45	59,94 / 60			
		75	50	Frame Packing, Line Alternative		
	89,91 / 90	59,94 / 60	50	Oben & Unten, Nebeneinander(Halb), Nebeneinander (Voll)		
					28,125	59,94 / 60
	67,432 / 67,5	59,94 / 60				
	1080i	26,97 / 27	23,97 / 24	Oben & Unten, Nebeneinander(Halb), Nebeneinander (Voll)		
					28,125	25
		33,716 / 33,75	29,976 / 30	Frame Packing, Line Alternative		
		43,94 / 54	23,97 / 24			
		56,25	25	Oben & Unten, Nebeneinander (Halb)		
		67,432 / 67,5	29,976 / 30			
		56,25	50	Oben & Unten, Nebeneinander (Halb)		
		67,432 / 67,5	59,94 / 60			
		Signal	Unterstützte 3D-Videoformate			
DTV	Frame Compatible		Nebeneinander (Halb), Oben & Unten			

Unterstützte 3D-Modi (manuell)					
Eingang	Signal			Unterstützte 3D-Videoformate	
	Auflösung	Horizontale Frequenz (kHz)	Vertikale Frequenz (Hz)		
DTV	HD / SD	-	-	2D zu 3D, Nebeneinander (Halb), Oben & Unten	
ATV (CVBS/ SCART)	SD	-	-		
HDMI-PC	1024 x 768p	48,36	60		
	1360 x 768p	47,71			
	1920 x 1080p	67,5		2D zu 3D, Nebeneinander (Halb), Oben & Unten, Schachbrett, Single Frame Sequential, Reihe Interleaving, Säule Interleaving	
	Andere	-	-	2D zu 3D, Nebeneinander (Halb), Oben & Unten	
HDMI-DTV	480P	31,5	60	2D zu 3D, Nebeneinander (Halb), Oben & Unten, Schachbrett, Frame Sequential, Reihe Interleaving, Säule Interleaving	
	576P	31,25	50		
	720p	37,5	50		
		45	60		
	1080i	28,125	50	2D zu 3D, Nebeneinander (Halb), Oben & Unten	
		33,75	60		
	1080p	27	24	2D zu 3D, Nebeneinander (Halb), Oben & Unten, Schachbrett, Reihe Interleaving, Säule Interleaving	
			28,12		25
			33,75		30
		56,25	50	2D zu 3D, Nebeneinander (Halb), Oben & Unten, Schachbrett, Frame Sequential, Reihe Interleaving, Säule Interleaving	
67,5	60				
USB (Film)	Unter 704 x 480	-	-	2D zu 3D	
	Über 704 x 480 interlaced unter 1080p	-	-	2D zu 3D, Nebeneinander (Halb), Oben & Unten	
	Über 704 x 480 progressive unter 1080p	-	50 / 60	2D zu 3D, Nebeneinander (Halb), Oben & Unten, Schachbrett, Reihe Interleaving, Säule Interleaving, Frame Sequential	
	Über 704 x 480 progressive unter 1080p	-	Andere	2D zu 3D, Nebeneinander (Halb), Oben & Unten, Schachbrett, Reihe Interleaving, Säule Interleaving	

Unterstützte 3D-Modi (manuell)				
Eingang	Signal			Unterstützte 3D-Videoformate
	Auflösung	Horizontale Frequenz (kHz)	Vertikale Frequenz (Hz)	
USB (Foto)	Unter 320 x 240	-	-	2D zu 3D
	Über 320 x 240	-	-	2D zu 3D, Nebeneinander (Halb), Oben & Unten
Miracast/ Intel® WiDi	1024 x 768p	-	30 / 60	2D zu 3D, Nebeneinander (Halb), Oben & Unten
	1280 x 768p	-	30 / 60	
	1920 x 1080p	-	30 / 60	
	Andere	-	-	2D zu 3D

IR-CODES

- Diese Funktion steht nicht bei allen Modellen zur Verfügung.

Code (Hexa)	Funktion	Hinweis	Code (Hexa)	Funktion	Hinweis
08	 (EIN/AUS)	Taste der Fernbedienung (Ein/Aus)	44	OK	Taste der Fernbedienung
95	ENERGY SAVING	Taste der Fernbedienung	43	SETTINGS	Taste der Fernbedienung
30	AV MODE	Taste der Fernbedienung	28		Taste der Fernbedienung
0B	INPUT	Taste der Fernbedienung	5B	EXIT	Taste der Fernbedienung
F0	TV/RAD	Taste der Fernbedienung	72	ROT	Taste der Fernbedienung
10-19	Zahlentaste 0-9	Taste der Fernbedienung	71	GRÜN	Taste der Fernbedienung
53	LIST	Taste der Fernbedienung	63	GELB	Taste der Fernbedienung
1A	Q.VIEW	Taste der Fernbedienung	61	BLAU	Taste der Fernbedienung
02	 +	Taste der Fernbedienung	20	TEXT	Taste der Fernbedienung
03	 -	Taste der Fernbedienung	21	T.OPT (T.Option)	Taste der Fernbedienung
1E	FAV	Taste der Fernbedienung	39	SUBTITLE	Taste der Fernbedienung
79	RATIO	Taste der Fernbedienung	B1		Taste der Fernbedienung
09	MUTE	Taste der Fernbedienung	B0		Taste der Fernbedienung
00	P  / PAGE 	Taste der Fernbedienung	BA		Taste der Fernbedienung
01	P  / PAGE 	Taste der Fernbedienung	8E		Taste der Fernbedienung
AB	GUIDE	Taste der Fernbedienung	8F		Taste der Fernbedienung
0C	PORTAL	Taste der Fernbedienung	7E	SIMPLINK	Taste der Fernbedienung
AA	INFO	Taste der Fernbedienung	45	Q.MENU	Taste der Fernbedienung
40		Taste der Fernbedienung	91	AD	Taste der Fernbedienung
41		Taste der Fernbedienung	E8	ALARM	Taste der Fernbedienung
07		Taste der Fernbedienung	7C	SMART	Taste der Fernbedienung
06		Taste der Fernbedienung	DC	3D	Taste der Fernbedienung

EINRICHTEN EXTERNER STEUERGERÄTE

RS-232C-Einstellung

Verbinden Sie die RS-232C (serielle Schnittstelle) mit einem externen Steuergerät (z. B. ein Computer oder ein A/V-Steuersystem), um die Gerätefunktionen extern zu steuern. Verbinden Sie die serielle Schnittstelle des Steuergeräts mit der RS-232C-Buchse auf der Rückseite des Geräts.



HINWEIS

- Die RS-232C-Anschlusskabel sind nicht im Lieferumfang des Produkts enthalten.

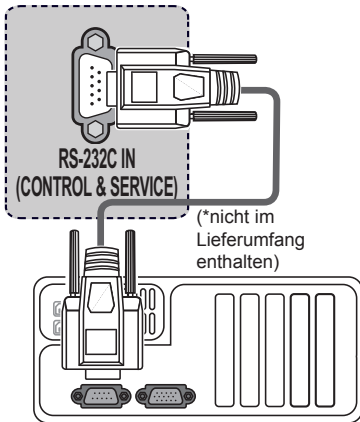

Steckertyp: D-Sub 9-polig

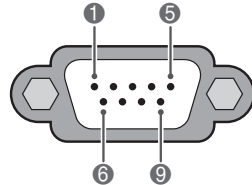

Nr.	Polbezeichnung
1	3,5 V
2	RXD (Empfangsdaten)
3	TXD (Sendedaten)
4	IR-Ausgang von TV
5	GND
6	Kein Anschluss
7	<ul style="list-style-type: none"> Kein Anschluss (Nur 22/28LW75**, LW76**) Kein Anschluss (5 V bei einigen Modellen verfügba - Nur 32/39/42/47LW75**, LY75**, LY76**, LY96**)
8	Kein Anschluss
9	<ul style="list-style-type: none"> Kein Anschluss (Nur 22/28LW75**, LW76**) Kein Anschluss (12 V bei einigen Modellen verfügba - Nur 32/39/42/47LW75**, LY75**, LY76**, LY96**)

RS-232C-Konfigurationen

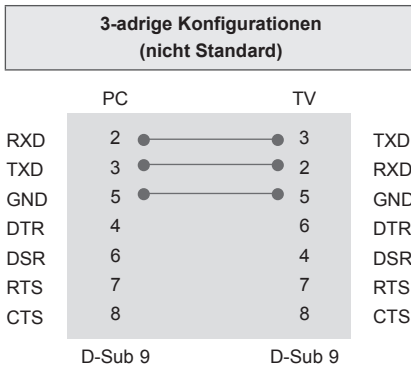
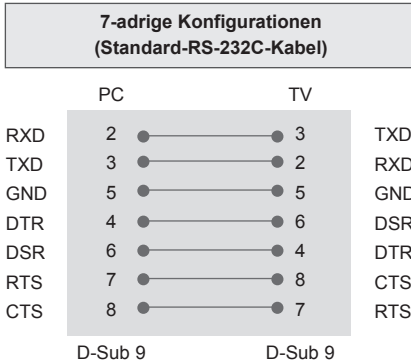

Set ID

Set ID Nummer, „**Echtdatenzuordnung**“

- 1 Öffnen Sie die Hauptmenüs mit der Taste **SETTINGS** oder **HOME**.
- 2 Drücken Sie die Navigationstasten, um zu **OPTION** zu scrollen und drücken Sie **OK**.
- 3 Drücken Sie die Navigationstasten, um zur **Set ID** zu gelangen, und drücken Sie **OK**.
- 4 Gehen Sie nach links oder rechts, um eine Set-ID-Nummer auszuwählen, und wählen Sie **Schließen**. Der Einstellungsbereich liegt zwischen 1 und 99.
- 5 Drücken Sie abschließend **EXIT**.

Kommunikationsparameter

- Baudrate : 9600 Bit/s (UART)
- Datenlänge : 8 Bit
- Parität : Keine
- Stoppbit : 1 Bit
- Kommunikationscode : ASCII-Code
- Verwenden Sie ein Kreuzkabel(Cross/Reverse).

Befehlsreferenzliste

(Abhängig vom Modell)

	BE-FEHL1	BE-FEHL2	DATEN (Hexadezimal)		BE-FEHL1	BE-FEHL2	DATEN (Hexadezimal)
01. Ein/Aus	k	a	00 bis 01	12. Fernbedienungsperre	k	m	00 bis 01
02. Format	k	c	(SieheS.51)	13. Balance	k	t	00 bis 64
03. Bildschirm-Ruhezustand	k	d	(SieheS.51)	14. Farbtemperatur	x	u	00 bis 64
04. Stummschaltung	k	e	00 bis 01	15. Energie sparen	j	q	00 bis 05
05. Lautstärkeregelung	k	f	00 bis 64	16. Automatische Konfiguration	j	u	01
06. Contrast	k	g	00 bis 64	17. Equalizer	j	v	(SieheS.53)
07. Helligkeit	k	h	00 bis 64	18. Tune-Befehl	m	a	(SieheS.53)
08. Farbe	k	i	00 bis 64	19. Kanal hinzufügen/ überspringen	m	b	00 bis 01
09. Farbton	k	j	00 bis 64	20. Taste	m	c	(SieheS.54)
10. Schärfe	k	k	00 bis 32	21. Einstellen der Hintergrundbeleuchtung	m	g	00 bis 64
11. OSD-Auswahl	k	l	00 bis 01	22. Eingangsauswahl	x	b	(SieheS.54)



HINWEIS

- Während des USB-Betriebs, wie z. B. DivX oder EMF, können keine Befehle außer Power (ka) und Key (mc) ausgeführt werden und werden als NG behandelt.

Übertragungs-/Empfangsprotokoll

Übertragung

[Befehl1][Befehl2][][Set ID][][Daten][Cr]

- [Befehl 1] : Erster Befehl zur TV-Steuerung (j, k, m oder x)
 [Befehl 2] : Zweiter Befehl zur TV-Steuerung.
 [Set ID] : Sie können die Set ID einstellen, um die gewünschte Monitor-ID im Optionsmenü zu wählen.
 Der Einstellungsbereich liegt zwischen 1 und 99. Wenn Sie als Set ID „0“ auswählen, wird jedes angeschlossene Gerät gesteuert. Die Set ID wird im Menü als Dezimalzahl (1 bis 99) und im Übertragungs-/Empfangsprotokoll als Hexadezimalzahl (0x0 bis 0x63) angegeben.
 [Daten] : Für die Übertragung von Befehlsdaten. „FF“ übertragen, um Befehlsstatus zu lesen.
 [Cr] : Zeilenschaltung
 ASCII-Code „0x0D“
 [] : ASCII-Code „Leerschritt (0x20)“

OK Bestätigung

[Befehl2][][Set ID][][OK][Daten][x]

- * Das TV-Gerät sendet ACK (Bestätigung) beim Empfang normaler Daten basierend auf diesem Format. Wenn sich zu diesem Zeitpunkt Daten im Datenlesemodus befinden, werden die aktuellen Statusdaten angezeigt. Wenn sich die Daten im Datenschreibmodus befinden, werden die Daten an den PC zurückgegeben.

Fehlerbestätigung

[Befehl2][][Set ID][][NG][Daten][x]

- * Das TV-Gerät sendet ACK (Bestätigung) beim Empfang anormaler Daten von nicht brauchbaren Funktionen oder bei Kommunikationsfehlern basierend auf diesem Format.

Daten 00 : Unzulässiger Code

01. Ein/Aus (Befehl: k a)

- Für die Steuerung des Ein-/Ausschaltens des Geräts.

Transmission[k][a][][Set ID][][Daten][Cr]

Daten 00 : Ausschalten 01 : Einschalten

Ack [a][][Set ID][][OK/NG][Daten][x]

- Für die Anzeige des Ein-/Ausschaltstatus.

Transmission [k][a][][Set ID][][FF][Cr]

Ack [a][][Set ID][][OK/NG][Daten][x]

- * Wenn andere Funktionen „0xFF“-Daten auf der Basis dieses Formats übertragen, enthält die Bestätigungsdaten-Rückmeldung (Ack).
- * Beim Einschalten des TV-Geräts werden u. U. die Meldungen „OK Ack.“ (OK Best.), „Error Ack.“ (Fehler Best.) oder andere Meldungen auf dem Bildschirm eingeblendet.

02. Format (Befehl: k c) (Größe des Hauptbildes)

- Zur Einstellung des Bildformats. (Format des Hauptbildes) Das Bildschirmformat kann auch über die Option „Format“ im Q.MENU oder im Menü BILD festgelegt werden.

Transmission [k][c][][Set ID][][Daten][Cr]

Data 01 : Normalbildschirm 07 : 14:9
(4:3) 09 : Just Scan
02 : Breitbild (16:9) 0B : Volle Breite
04 : Zoom 10 bis 1F : Kino- Zoom 1
06 : Original bis 16

Ack [c][][Set ID][][OK/NG][Daten][x]

- * Über die PC-Eingabe wählen Sie das Format 16:9 oder 4:3 aus.
- * Im DTV/HDMI-Modus (1080i 50 Hz/60 Hz, 720p 50 Hz/60 Hz, 1080p 24 Hz/30 Hz/50 Hz/60 Hz), Component-Modus (720p, 1080i, 1080p 50 Hz/60 Hz) ist die Einstellung „Just Scan“ verfügbar.
- * Die Option „Volle Breite“ wird nur für Digital, Analog und AV unterstützt.

03. Bildschirm-Ruhezustand (Befehl: k d)

- Zur Aktivierung/Deaktivierung des Bildschirm-Ruhezustands.

Transmission [k][d][][Set ID][][Daten][Cr]

Data 00 : Bildschirm-Ruhezustand aus (Bild ein)
Videoausgabe-Ruhezustand aus
01 : Bildschirm-Ruhezustand ein (Bild aus)
10 : Videoausgabe-Ruhezustand ein

Ack [d][][Set ID][][OK/NG][Daten][x]

- * Beim Stummschalten eines Videos wird das Bildschirmmenü (OSD) eingeblendet. Beim Stummschalten des Bildschirms wird das OSD-Bildschirmmenü nicht eingeblendet.

04. Stummschaltung (Befehl: k e)

- Zur Aktivierung/Deaktivierung der Stummschaltung.
Sie können die Stummschaltung auch über die Taste MUTE der TV-Fernbedienung einstellen.

Transmission [k][e][][Set ID][][Daten][Cr]

Daten 00 : Stummschaltung ein (Lautstärke aus)
01 : Stummschaltung aus (Lautstärke ein)

Ack [e][][Set ID][][OK/NG][Daten][x]

05. Lautstärkeregelung (Befehl: k f)

- Zur Regelung der Lautstärke.
Sie können die Lautstärke auch über die LAUTSTÄRKE Tasten der Fernbedienung einstellen.

Transmission [k][f][][Set ID][][Daten][Cr]

Daten Min. 00 bis Max. 64

- * Siehe „Echtdatenzuordnung“. Siehe S.54.

Ack [f][][Set ID][][OK/NG][Daten][x]

06. Kontrast (Befehl: k g)

- Zur Einstellung des Bildkontrastes.
Sie können den Kontrast auch über das Menü BILD einstellen.

Transmission [k][g][][Set ID][][Daten][Cr]

Daten Min. 00 bis Max. 64

- * Siehe „Echtdatenzuordnung“. Siehe S.54.

Ack [g][][Set ID][][OK/NG][Daten][x]

07. Helligkeit (Befehl: k h)

- Zur Einstellung der Bildhelligkeit. Sie können die Helligkeit auch über das Menü BILD einstellen.

Transmission [k][h][][Set ID][][Daten][Cr]

Daten Min. 00 bis Max. 64

- * Siehe „Echtdatenzuordnung“. Siehe S.54.

Ack [h][][Set ID][][OK/NG][Daten][x]

08. Farbe (Befehl: k i)

- Einstellung der Bildfarbe. Sie können die Farbe auch über das Menü BILD einstellen.

Transmission [k][i][][Set ID][][Daten][Cr]

Daten Min. 00 bis Max. 64

- * Siehe „Echtdatenzuordnung“. Siehe S.54.

Ack [i][][Set ID][][OK/NG][Daten][x]

09. Farbton (Befehl: k j)

- Zur Einstellung des Farbtons auf dem Bildschirm. Sie können den Farbton auch über das Menü BILD.

Transmission [k][j][][Set ID][][Daten][Cr]

Daten rot: 00 bis grün: 64

- * Siehe „Echtdatenzuordnung“. Siehe S.54.

Ack [j][][Set ID][][OK/NG][Daten][x]

10. Schärfe (Befehl: k k)

- Zur Einstellung der Schärfe auf dem Bildschirm. Sie können die Schärfe auch über das Menü BILD einstellen.

Transmission [k][k][][Set ID][][Daten][Cr]

Daten Min. 00 bis Max. 32

- * Siehe „Echtdatenzuordnung“. Siehe S.54.

Ack [k][][Set ID][][OK/NG][Daten][x]

11. OSD-Auswahl (Befehl: k l)

- OSD (Bildschirmenü) Ein/Aus bei Verwendung der Fernbedienung.

Transmission [k][l][][Set ID][][Daten][Cr]

Daten 00 : OSD Aus 01 : OSD Ein

Ack [l][][Set ID][][OK/NG][Daten][x]

12. Fernbedienungssperre (Befehl: k m)

- Zum Sperren der Steuerelemente auf der Vorderseite des Bildschirms und der Fernbedienung.

Transmission [k][m][][Set ID][][Daten][Cr]

Daten 00 : Sperre Aus 01 : Sperre Ein

Ack [m][][Set ID][][OK/NG][Daten][x]

- * Falls keine Fernbedienung verwendet wird, sollte dieser Modus eingestellt werden. Wenn die Netzstromversorgung aus-/eingeschaltet wird, wird die Sperre für das externe Steuergerät aufgehoben
- * Wenn die Tastensperre im Standby-Modus aktiviert ist, lässt sich das Gerät nicht über die Einschalttaste der IR-Fernbedienung und die lokalen Tasten einschalten.

13. Balance (Befehl: k t)

- Zur Einstellung der Balance. Sie können die Balance auch über das Menü AUDIO einstellen.

Transmission [k][t][][Set ID][][Daten][Cr]

Daten Links : 00 bis Rechts : 64

- * Siehe „Echtdatenzuordnung“. Siehe S.54.

Ack [t][][Set ID][][OK/NG][Daten][x]

14. Farbtemperatur (Befehl: x u)

- Zur Einstellung der Farbtemperatur. Sie können die Farbtemperatur auch über das Menü BILD einstellen.

Transmission [x][u][][Set ID][][Daten][Cr]

Daten Min. 00 bis Max. 64

- * Siehe „Echtdatenzuordnung“. Siehe S.54.

Ack [u][][Set ID][][OK/NG][Daten][x]

15. Energie sparen (Befehl: j q)

- Zur Reduzierung der Leistungsaufnahme des TV-Geräts. Sie können die Funktion „Energie sparen“ auch im Menü BILD einstellen.

Transmission [j][q][][Set ID][][Daten][Cr]

Energiespar-Modus					Stufe				Beschreibung
7	6	5	4		3	2	1	0	
0	0	0	0	Niedriger Strom	0	0	0	0	Aus
0	0	0	0	Niedriger Strom	0	0	0	1	Minimum
0	0	0	0	Niedriger Strom	0	0	1	0	Mittel
0	0	0	0	Niedriger Strom	0	0	1	1	Max.
0	0	0	0	Niedriger Strom	0	1	0	1	Bildschirm aus
0	0	0	0	Niedriger Strom	0	1	0	0	Automatisch

- „Auto“ (Automatisch) ist für Fernsehgeräte verfügbar, die den „Intelligent Sensor“ (Intelligenter Sensor) unterstützen.

Ack [q][][Set ID][][OK/NG][Daten][x]

16. Automatische Konfiguration (Befehl: j u)
(Nur RGB modelle)

- Zur automatischen Anpassung der Bildposition und zum Minimieren instabiler Bilder. Funktioniert nur im Modus RGB (PC).

Transmission [j][u][][Set ID][][Daten][Cr]

Daten 01: Zum TV

Ack [u][][Set ID][][OK/NG][Daten][x]

17. Equalizer (Befehl: j v) (Nur LW76**, LY76**, LY96**)

- Zum Einstellen des Equalizers.

Transmission [j][v][][Set ID][][Daten][Cr]

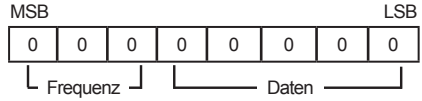

7	6	5	Frequenz	4	3	2	1	0	Schritt
0	0	0	1. Frequenz	0	0	0	0	0	0(Dezimal)
0	0	1	2. Frequenz	0	0	0	0	1	1(Dezimal)
0	1	0	3. Frequenz
0	1	1	4. Frequenz	0	0	0	1	1	19(Dezimal)
1	0	0	5. Frequenz	0	0	1	0	1	20(Dezimal)

Ack [v][][Set ID][][OK/NG][Daten][x]

18. Tune-Befehl (Befehl: m a)

- Kanal mit folgender Nummer wählen.

Transmission [m][a][][Set ID][][Daten 00][][Daten 01][][Daten 02][Cr]

Daten 00 : Hochkanaldaten

Daten 01 : Tiefkanaldaten

eisp. Nr. 47 -> 00 2F (2FH)

Nr. 394 -> 01 8A (18AH),

DTV Nr. 0 -> Egal

Daten 02 : [Antenne]

0x00 : Analog-Haupt

0x10 : DTV-Haupt

0x20 : Radio

[Kreuzkabel]

0x80 : Analog-Haupt

0x90 : DTV-Haupt

0xA0 : Radio

[Satelliten - Nur LW76**, LY76**, LY96**]

0x40 : DTV-Haupt

0x50 : Radio-Haupt

Kanaldatenbereich -

Analog - Min: 00 bis Max: 63 (0 bis 99)

Digital - Min: 00 bis Max: 3E7 (0 bis 999)

Ack [a][][Set ID][][OK/NG][Daten][x]

Daten Min: 00 bis Max: 7DH

19. Kanal hinzufügen/überspringen (Befehl: m b)

- Zum Einstellen des Überspringen-Status für das aktuelle Programm.

Transmission [m][b][][Set ID][][Daten][Cr]

Daten 00 : Überspringen 01 : Hinzufügen

Ack [b][][Set ID][][OK/NG][Daten][x]

20. Taste (Befehl: m c)

- Für das Senden des IR-Fernbedienungs-Tastencodes.

Transmission [m][c][][Set ID][][Daten][Cr]

Daten Tastencode - Siehe S.46.

Ack [c][][Set ID][][OK/NG][Daten][x]

21. Einstellen der Hintergrundbeleuchtung (Befehl: m g)

- Zum Einstellen der Hintergrundbeleuchtung.

Transmission [m][g][][Set ID][][Daten][Cr]

Daten: Daten Min: 00 bis Max: 64

Ack [g][][Set ID][][OK/NG][Daten][x]

22. Eingangsauswahl (Befehl: x b) (Hauptbildeingang)

- Zur Auswahl der Eingangsquelle für das Hauptbild.

Transmission [x][b][][Set ID][][Daten][Cr]

Daten struktur

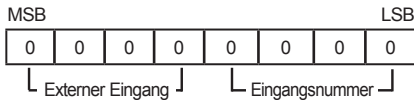

Externer Eingang				Daten
0	0	0	0	DTV
0	0	0	1	Analog
0	0	1	0	AV
0	1	0	0	Component
0	1	1	0	RGB
0	1	1	1	HDMI
1	0	0	0	
1	0	0	1	
1	0	1	0	

Eingangsnnummer				Daten
0	0	0	0	Eingang1
0	0	0	1	Eingang2
0	0	1	0	Eingang3
0	0	1	1	Eingang4

Ack [b][][Set ID][][OK/NG][Daten][x]

* Echtdatenzuordnung	
00 :	Schritt 0
:	
A :	Schritt 10 (Set-ID 10)
:	
F :	Schritt 15 (Set-ID 15)
10 :	Schritt 16 (Set-ID 16)
:	
64 :	Schritt 100
:	
6E :	Schritt 110
:	
73 :	Schritt 115
74 :	Schritt 116
:	
CF :	Schritt 199
:	
FE :	Schritt 254
FF :	Schritt 255



Modell- und Seriennummer des TV-Gerätes
befinden sich auf der Rückseite
Notieren Sie diese Angaben unten (für den Fall
einer Reparatur).

MODELL : _____

SERIENNUMMER : _____