



**LG**

Life's Good

ΕΓΧΕΙΡΙΔΙΟ ΧΡΗΣΤΗ

# ΤΗΛΕΟΡΑΣΗ LED\*

\* Η τηλεόραση LED της LG διαθέτει οθόνη LCD με φωτισμό LED.

Πριν θέσετε σε λειτουργία τη συσκευή, διαβάστε προσεκτικά το παρόν εγχειρίδιο και φυλάξτε το σε ασφαλές μέρος για μελλοντική αναφορά.

LW75\*\*

LW76\*\*

LY75\*\*

LY76\*\*

LY96\*\*

[www.lg.com](http://www.lg.com)

# ΠΙΝΑΚΑΣ ΠΕΡΙΕΧΟΜΕΝΩΝ

## 3 ΑΔΕΙΕΣ ΧΡΗΣΗΣ

## 3 ΣΗΜΕΙΩΣΗ ΓΙΑ ΤΟ ΛΟΓΙΣΜΙΚΟ ΑΝΟΙΧΤΟΥ ΚΩΔΙΚΑ

## 4 ΟΔΗΓΙΕΣ ΣΧΕΤΙΚΑ ΜΕ ΤΗΝ ΑΣΦΑΛΕΙΑ

- 4 - Παρακολούθηση εικόνων 3D (Μόνο σε μοντέλα 3D)

## 6 ΔΙΑΔΙΚΑΣΙΑ ΕΓΚΑΤΑΣΤΑΣΗΣ

## 7 ΣΥΝΑΡΜΟΛΟΓΗΣΗ ΚΑΙ ΠΡΟΕΤΟΙΜΑΣΙΑ

- 7 Αφαίρεση συσκευασίας  
11 Προαιρετικά εξαρτήματα  
12 Εξαρτήματα και κουμπιά  
13 - Χρήση του κουμπιού joystick  
14 Ανύψωση και μετακίνηση της τηλεόρασης  
15 Εγκατάσταση της τηλεόρασης  
15 - Τοποθέτηση της βάσης  
18 Επιπραπέζια τοποθέτηση  
21 Επιτοίχια τοποθέτηση  
23 Τακτοποίηση καλωδίων

## 24 ΔΗΜΙΟΥΡΓΙΑ ΣΥΝΔΕΣΕΩΝ

- 24 Σύνδεση κεραίας  
25 Σύνδεση τροφοδοτικού  
25 Σύνδεση δορυφορικής κεραίας  
25 Σύνδεση σε ρολόι LED  
26 Σύνδεση HDMI  
27 Σύνδεση MHL  
27 Ρύθμιση εξόδου ηχείου  
28 Ρύθμιση δικτύου  
28 - Ενσύρματη σύνδεση δικτύου  
29 Σύνδεση κεραίας  
29 - Ψηφιακή οπτική σύνδεση ήχου  
29 Σύνδεση σε μονάδα CI  
30 Σύνδεση ακουστικών  
30 Σύνδεση σε συσκευή USB  
31 Σύνδεση Euro Scart

## 32 ΤΗΛΕΧΕΙΡΙΣΤΗΡΙΟ

## 35 ΣΥΝΤΗΡΗΣΗ

- 35 Καθαρισμός της τηλεόρασης  
35 - Οθόνη, πλαίσιο, έπιπλο και βάση  
35 - Καλώδιο τροφοδοσίας

## 36 ΑΝΤΙΜΕΤΩΠΙΣΗ ΠΡΟΒΛΗΜΑΤΩΝ

## 37 ΠΡΟΔΙΑΓΡΑΦΕΣ

## 46 ΚΩΔΙΚΟΙ ΥΠΕΡΥΘΡΩΝ

## 47 ΡΥΘΜΙΣΗ ΕΞΩΤΕΡΙΚΗΣ ΜΟΝΑΔΑΣ ΕΛΕΓΧΟΥ

- 47 Ρύθμιση RS-232C  
47 Τύπος βύσματος:  
D-Sub 9 ακίδων, αρσενικό  
48 Διαμορφώσεις RS-232C  
49 Πρωτόκολλα επικοινωνίας  
49 Λίστα αναφοράς εντολών  
50 Πρωτόκολλο εκπομπής/λήψης



### ΠΡΟΕΙΔΟΠΟΙΗΣΗ

- Αν αγνοήσετε το προειδοποιητικό μήνυμα, υπάρχει κίνδυνος σοβαρού τραυματισμού, ατυχήματος ή θανάτου.



### ΠΡΟΣΟΧΗ

- Αν αγνοήσετε το μήνυμα προσοχής, υπάρχει κίνδυνος να τραυματιστείτε ελαφρά ή να υποστεί ζημιά το προϊόν.



### ΣΗΜΕΙΩΣΗ

- Η σημείωση σας διευκολύνει στην κατανόηση της ασφαλούς χρήσης του προϊόντος. Προτού χρησιμοποιήσετε το προϊόν, διαβάστε προσεκτικά τη σημείωση.

## ΑΔΕΙΕΣ ΧΡΗΣΗΣ

Οι υποστηριζόμενες άδειες χρήσης ενδέχεται να διαφέρουν, ανάλογα με το μοντέλο. Για περισσότερες πληροφορίες σχετικά με τις άδειες χρήσης, επισκεφθείτε τη διεύθυνση [www.lg.com](http://www.lg.com).



Δημιουργήθηκε με άδεια από την Dolby Laboratories. Το Dolby και το σύμβολο διπλού D αποτελούν εμπορικά σήματα της Dolby Laboratories.



“Οι όροι HDMI και HDMI High-Definition Multimedia Interface, καθώς και το λογότυπο HDMI είναι εμπορικά σήματα ή σήματα κατατεθέντα της HDMI Licensing, LLC στις Ηνωμένες Πολιτείες και σε άλλες χώρες.”



**ΠΛΗΡΟΦΟΡΙΕΣ ΓΙΑ ΤΟ ΒΙΝΤΕΟ DIVX:** Το DivX® είναι μια ψηφιακή μορφή βίντεο που δημιουργήθηκε από την DivX, LLC, μια θυγατρική της Rovi Corporation.

Η συγκεκριμένη συσκευή είναι μια εγκεκριμένη συσκευή αναπαραγωγής βίντεο DivX που φέρει επίσημη πιστοποίηση DivX Certified® και η οποία έχει υποβληθεί σε αυστηρούς ελέγχους. Για περισσότερες πληροφορίες και εργαλεία λογισμικού σχετικά με τη μετατροπή αρχείων σε βίντεο DivX, επισκεφθείτε τη διεύθυνση [www.divx.com](http://www.divx.com).

**ΠΛΗΡΟΦΟΡΙΕΣ ΓΙΑ ΒΙΝΤΕΟ DIVX ΚΑΤ' ΑΠΑΙΤΗΣΗ:** Αυτή η συσκευή με πιστοποίηση DivX (DivX Certified®) θα πρέπει να δηλωθεί, προκειμένου να είναι δυνατή η αναπαραγωγή ταινιών DivX που έχετε αγοράσει κατ' απαίτηση (VOD). Για να αποκτήσετε τον κωδικό δήλωσης, μεταβείτε στην ενότητα βίντεο DivX κατ' απαίτηση (VOD), στο μενού ρύθμισης της συσκευής σας. Για να μάθετε περισσότερα σχετικά με την ολοκλήρωση της διαδικασίας δήλωσης, μεταβείτε στη διεύθυνση [vod.divx.com](http://vod.divx.com).

“Συσκευή με πιστοποίηση DivX® για την αναπαραγωγή βίντεο DivX® έως και HD 1080p, συμπεριλαμβανομένου του συνδρομητικού περιεχομένου.”

“Οι ονομασίες DivX®, DivX Certified® και τα σχετικά λογότυπα είναι εμπορικά σήματα της Rovi Corporation ή των θυγατρικών της και χρησιμοποιούνται κατόπιν άδειας.”

“Καλύπτεται από ένα ή περισσότερα από τα ακόλουθα διπλώματα ευρεσιτεχνίας στις Η.Π.Α.:  
7,295,673; 7,460,668; 7,515,710; 7,519,274”



Για ευρεσιτεχνίες DTS, επισκεφθείτε τη διεύθυνση <http://patents.dts.com>. Κατασκευάστηκε κατόπιν άδειας από την DTS Licensing Limited. Η επωνυμία και το σύμβολο DTS είναι σήματα κατατεθέντα. Το DTS 2.0+Digital Out είναι εμπορικό σήμα της DTS, Inc. © DTS, Inc. Με την επιφύλαξη παντός δικαιώματος.

## ΣΗΜΕΙΩΣΗ ΓΙΑ ΤΟ ΛΟΓΙΣΜΙΚΟ ΑΝΟΙΧΤΟΥ ΚΩΔΙΚΑ

Για τη λήψη του πηγαίου κώδικα που διέπεται από τις άδειες χρήσης GPL, LGPL, MPL και άλλες άδειες χρήσης ανοιχτού κώδικα, ο οποίος περιλαμβάνεται στο προϊόν, επισκεφθείτε τη διεύθυνση <http://opensource.lge.com>.

Εκτός από τον πηγαίο κώδικα, διατίθενται προς λήψη όλοι οι αναφερόμενοι όροι αδειών χρήσης, οι αποποιήσεις εγγυήσεων και οι σημειώσεις πνευματικών δικαιωμάτων.

Η LG Electronics παρέχει επίσης τον ανοιχτό κώδικα σε CD-ROM έναντι αντιτίμου που καλύπτει το κόστος της διανομής (όπως το κόστος του μέσου εγγραφής, την αποστολή και την παράδοση) κατόπιν υποβολής αιτήματος μέσω e-mail στη διεύθυνση [opensource@lge.com](mailto:opensource@lge.com). Αυτή η προσφορά ισχύει για περίοδο τριών (3) ετών από την ημερομηνία αγοράς του προϊόντος.

## ΟΔΗΓΙΕΣ ΣΧΕΤΙΚΑ ΜΕ ΤΗΝ ΑΣΦΑΛΕΙΑ



Προτού χρησιμοποιήσετε τη συσκευή, διαβάστε προσεκτικά τις οδηγίες σχετικά με την ασφάλεια.

### Παρακολούθηση εικόνων 3D (Μόνο σε μοντέλα 3D)



#### ΠΡΟΕΙΔΟΠΟΙΗΣΗ

##### Περιβάλλον προβολής

- Χρόνος προβολής
  - Κατά την παρακολούθηση περιεχομένου 3D, κάντε διαλλείματα 5 - 15 λεπτών κάθε ώρα. Η παρακολούθηση περιεχομένου 3D για μεγάλο χρονικό διάστημα μπορεί να προκαλέσει πονοκέφαλο, ζαλάδα, κούραση ή πόνο στα μάτια.

##### Ατομα με κρίσεις φωτοευαισθησίας ή χρόνιες παθήσεις

- Ορισμένοι χρήστες μπορεί να παρουσιάσουν κρίση ή άλλα αφύσικα συμπτώματα, όταν εκτίθενται σε φως που αναβοσβήνει ή σε συγκεκριμένα μοτίβα περιεχομένου 3D.
- Μην παρακολουθείτε βίντεο 3D, εάν νιώθετε ναυτία, είστε έγκυος ή/και πάσχετε από χρόνια αρρώστια, όπως επιληψία, καρδιακές διαταραχές ή υπέρταση κ.λπ.
- Το περιεχόμενο 3D δεν συνιστάται για όσους πάσχουν από στερεοσκοπική τυφλότητα ή στερεοσκοπική ανωμαλία. Μπορεί να δείτε διπλά είδωλα ή να νιώσετε δυσφορία κατά την παρακολούθηση.
- Εάν πάσχετε από στραβισμό, αμβλυωπία (ασθενή όραση) ή αστιγματισμό, μπορεί να έχετε πρόβλημα στην αντίληψη βάθους και να κουραστείτε εύκολα λόγω διπλών ειδώλων. Συνιστάται να κάνετε συχνότερα διαλλείματα από ό,τι ο μέσος ενήλικας.
- Εάν η όρασή σας διαφέρει μεταξύ του δεξιού και του αριστερού οφθαλμού, ελέγξτε την όρασή σας προτού παρακολουθήσετε περιεχόμενο 3D.

##### Συμπτώματα για τα οποία απαιτείται διακοπή ή αποχή από την παρακολούθηση περιεχομένου 3D

- Μην παρακολουθείτε περιεχόμενο 3D, όταν νιώθετε κουρασμένοι λόγω αύπνιας, υπερβολικής εργασίας ή κατανάλωσης αλκοόλ.
- Όταν νιώθετε τα συμπτώματα αυτά, διακόψτε τη χρήση/παρακολούθηση περιεχομένου 3D και ξεκουραστείτε αρκετά, έως ότου τα συμπτώματα υποχωρήσουν.
  - Συμβουλευτείτε το γιατρό σας εάν τα συμπτώματα επιμένουν. Τα συμπτώματα μπορεί να περιλαμβάνουν πονοκέφαλο, πόνο στα μάτια, ζαλάδα, ναυτία, αίσθημα παλμών, συσκότιση, δυσφορία, διπλό είδωλο, οπτική ενόχληση ή κούραση.





## ΠΡΟΣΟΧΗ

### Περιβάλλον προβολής

- Απόσταση προβολής
  - Όταν παρακολουθείτε περιεχόμενο 3D, να διατηρείτε απόσταση τουλάχιστον διπλάσια από το διαγώνιο μήκος της οθόνης. Εάν νιώσετε δυσφορία κατά την παρακολούθηση περιεχομένου 3D, απομακρυνθείτε περισσότερο από την τηλεόραση.

### Ηλικία παρακολούθησης

- Νήπια/παιδιά
  - Απαγορεύεται η χρήση/παρακολούθηση περιεχομένου 3D σε παιδιά μικρότερα των 6 ετών.
  - Παιδιά κάτω των 10 ετών μπορεί να αντιδράσουν υπερβολικά και να παρουσιάσουν υπερδιέγερση, επειδή η όρασή τους αναπτύσσεται (για παράδειγμα: προσπαθούν να αγγίξουν την οθόνη ή επιχειρούν να πηδήξουν μέσα στην οθόνη). Χρειάζεται ειδική παρακολούθηση και ιδιαίτερη προσοχή, όταν τα παιδιά παρακολουθούν περιεχόμενο 3D.
  - Τα παιδιά παρουσιάζουν μεγαλύτερη διόφθαλμη ανομοιότητα σε παρουσιάσεις 3D απ' ό,τι οι ενήλικες, επειδή η απόσταση μεταξύ των ματιών είναι μικρότερη από ό,τι στους ενήλικες. Συνεπώς, αντιλαμβάνονται μεγαλύτερο στερεοσκοπικό βάθος από ό,τι οι ενήλικες για την ίδια εικόνα 3D.
- Έφηβοι
  - Έφηβοι κάτω των 19 ετών μπορεί να επιδείξουν ευαισθησία λόγω διέγερσης από το φως σε περιεχόμενο 3D. Συμβουλευτέ τους να μην παρακολουθούν περιεχόμενο 3D για μεγάλο χρονικό διάστημα όταν είναι κουρασμένοι.
- Ηλικιωμένοι
  - Οι ηλικιωμένοι μπορεί να αντιληφθούν σε μικρότερο βαθμό τα εφέ 3D σε σύγκριση με τους νέους. Μην κάθεστε πιο κοντά στην τηλεόραση από τη συνιστώμενη απόσταση.

### Προφυλάξεις κατά τη χρήση γυαλιών 3D

- Φροντίστε να χρησιμοποιείτε γυαλιά 3D της LG. Διαφορετικά, δεν θα μπορείτε να παρακολουθήσετε σωστά βίντεο 3D.
- Μην χρησιμοποιείτε γυαλιά 3D αντί για τα κανονικά σας γυαλιά, τα γυαλιά ηλίου ή προστατευτικά γυαλιά.
- Η χρήση τροποποιημένων γυαλιών 3D μπορεί να κουράσει τα μάτια ή να παραμορφώσει την εικόνα.
- Μην φυλάτε τα γυαλιά 3D σε μέρος όπου αναπτύσσονται εξαιρετικά υψηλές ή χαμηλές θερμοκρασίες. Μπορεί να παραμορφωθούν.
- Τα γυαλιά 3D είναι εύθραυστα και γρατζουνίζονται εύκολα. Χρησιμοποιείτε πάντα ένα μαλακό, καθαρό κομμάτι πανί για το σκούπισμα των φακών. Μην γρατσουνάτε τους φακούς των γυαλιών 3D με αιχμηρά αντικείμενα και μην τους καθαρίζετε/σκουπίζετε με χημικές ουσίες.

**ΣΗΜΕΙΩΣΗ**

- Η εικόνα μπορεί να διαφέρει από την τηλεόρασή σας.
- Οι ενδείξεις OSD (On Screen Display) στην οθόνη της τηλεόρασής σας ενδέχεται να διαφέρουν ελαφρώς από αυτές που εμφανίζονται σε αυτό το εγχειρίδιο.
- Τα διαθέσιμα μενού και οι επιλογές ενδέχεται να διαφέρουν, ανάλογα με την πηγή εισόδου ή το μοντέλο προϊόντος που χρησιμοποιείτε.
- Στο μέλλον, ενδέχεται να προστεθούν νέες λειτουργίες σε αυτή την τηλεόραση.
- Η τηλεόραση μπορεί να τεθεί σε κατάσταση αναμονής, για να μειωθεί η κατανάλωση ενέργειας. Η τηλεόραση πρέπει να απενεργοποιείται, εάν δεν πρόκειται να χρησιμοποιηθεί για μεγάλο χρονικό διάστημα, για την εξοικονόμηση ενέργειας.
- Η ενέργεια που καταναλώνεται κατά τη χρήση μπορεί να ελαττωθεί σημαντικά, αν μειώσετε το επίπεδο φωτεινότητας της οθόνης, με αποτέλεσμα να μειώσετε και τα συνολικά έξοδα λειτουργίας.

## ΔΙΑΔΙΚΑΣΙΑ ΕΓΚΑΤΑΣΤΑΣΗΣ

- 1 Ανοίξε τη συσκευασία και βεβαιωθείτε ότι περιλαμβάνονται όλα τα εξαρτήματα.
  - 2 Προσαρμόστε τη βάση στην τηλεόραση. (Ανάλογα με το μοντέλο)
  - 3 Συνδέστε μια εξωτερική συσκευή στην τηλεόραση.
  - 4 Βεβαιωθείτε ότι η σύνδεση δικτύου είναι διαθέσιμη.  
Μπορείτε να χρησιμοποιήσετε τις λειτουργίες δικτύου της τηλεόρασης μόνο όταν υπάρχει σύνδεση δικτύου.
- \* Ενδέχεται να χρειαστούν μερικά λεπτά για την πρώτη ενεργοποίηση της τηλεόρασης μετά την παραλαβή της από το εργοστάσιο.

## ΣΥΝΑΡΜΟΛΟΓΗΣΗ ΚΑΙ ΠΡΟΕΤΟΙΜΑΣΙΑ

### Αφαίρεση συσκευασίας

Ελέγξτε αν στη συσκευασία του προϊόντος περιλαμβάνονται τα παρακάτω εξαρτήματα. Αν λείπουν εξαρτήματα, επικοινωνήστε με τον τοπικό αντιπρόσωπο από τον οποίο αγοράσατε το προϊόν. Οι εικόνες σε αυτό το εγχειρίδιο ενδέχεται να διαφέρουν από το πραγματικό προϊόν και τα εξαρτήματα.



#### ΠΡΟΣΟΧΗ

- Για λόγους ασφαλείας και για να διατηρηθεί η διάρκεια ζωής των προϊόντων, μην χρησιμοποιείτε μη εγκεκριμένα εξαρτήματα.
- Οι ζημιές ή οι τραυματισμοί που οφείλονται στη χρήση μη εγκεκριμένων εξαρτημάτων δεν καλύπτονται από την εγγύηση.
- Ορισμένα μοντέλα έχουν στην οθόνη μια λεπτή μεμβράνη που δεν πρέπει να αφαιρεθεί.



#### ΣΗΜΕΙΩΣΗ

- Τα εξαρτήματα που παρέχονται μαζί με το προϊόν ενδέχεται να διαφέρουν, ανάλογα με το μοντέλο.
- Τα τεχνικά στοιχεία του προϊόντος ή τα περιεχόμενα αυτού του εγχειριδίου ενδέχεται να αλλάξουν χωρίς προειδοποίηση, σε περίπτωση αναβάθμισης των λειτουργιών του προϊόντος.
- Για την καλύτερη δυνατή σύνδεση, τα βύσματα των καλωδίων HDMI και των συσκευών USB πρέπει να έχουν πάχος μικρότερο από 10 χιλ και πλάτος μικρότερο από 18 χιλ. Χρησιμοποιήστε μια επέκταση καλωδίου που υποστηρίζει USB 2.0, εάν το καλώδιο USB ή το USB memory stick δεν ταιριάζει στη θύρα USB της τηλεόρασής σας.

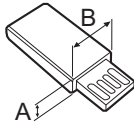
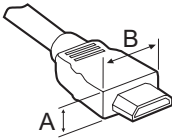

\*A ≤ 10 χιλ

\*B ≤ 18 χιλ

- Χρησιμοποιήστε πιστοποιημένο καλώδιο που φέρει το λογότυπο HDMI.
- Αν δεν χρησιμοποιήσετε πιστοποιημένο καλώδιο HDMI, η οθόνη ενδέχεται να μην προβάλλει εικόνα ή μπορεί να προκύψει σφάλμα σύνδεσης. (Συνιστώμενοι τύποι καλωδίου HDMI)
  - Καλώδιο HDMI<sup>®</sup>/TM υψηλής ταχύτητας
  - Καλώδιο HDMI<sup>®</sup>/TM υψηλής ταχύτητας με Ethernet

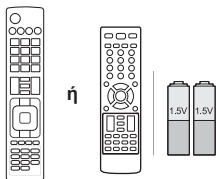

### Τηλεχειριστήριο και μπαταρίες (AAA)

(Μόνο για τα μοντέλα LW75\*\*, LY75\*\*, LY76\*\*, LY96\*\*)  
(Ανατρέξτε στη σελίδα 32, 33, 34)

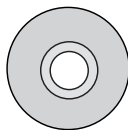

### Εγχειρίδιο χρήστη

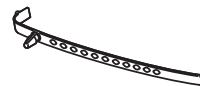

### Κλιπ συγκράτησης καλωδίων

(Ανάλογα με το μοντέλο)  
(Ανατρέξτε στη σελίδα 23)



### Στηρίγματα επιτοίχιας βάσης 2EA

(Μόνο για τα μοντέλα 42LW75\*\*, 42LW76\*\*, 42LY75\*\*, 42LY76\*\*)  
(Ανατρέξτε στη σελίδα 22)

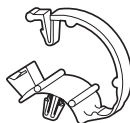

### Συγκράτηση καλωδίων 2EA

(Μόνο για τα μοντέλα LY750\*, LY760\*, LY96\*\*)  
(Ανατρέξτε στη σελίδα 23)

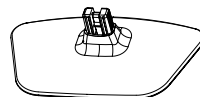

### Βάση στήριξης

(Μόνο για τα μοντέλα 22LW75\*\*)  
(Ανατρέξτε στη σελίδα 15)

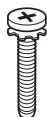

### Βίδες βάσης

4EA, M4 x L20  
(Μόνο για τα μοντέλα 32LY750\*, 42/47/55LY751\*, 32LY760\*, 42/47/55LY761\*)  
6EA, M4 x L20  
(Μόνο για τα μοντέλα 32/39LY751\*, 32/39LY761\*)  
(Ανατρέξτε στη σελίδα 15, 16, 17)



### Βίδες βάσης

4EA, M4 x L14  
(Μόνο για τα μοντέλα 39/42/47/55LY750\*, 42/47/55LY751\*, 39/42/47/55LY760\*, 42/47/55LY761\*, 42/47/55LY96\*\*)  
(Ανατρέξτε στη σελίδα 15, 17)



### Βίδες βάσης

4EA, M4 x L12  
(Μόνο για τα μοντέλα 60LY96\*\*)  
(Ανατρέξτε στη σελίδα 15)



### Καλώδιο τροφοδοσίας

ή

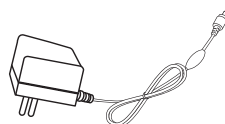

Τροφοδοτικό AC-DC  
(Ανατρέξτε στη σελίδα 25)

ή



PKαλώδιο τροφοδοσίας/  
Τροφοδοτικό AC-DC  
(Ανατρέξτε στη σελίδα 25)

(Ανάλογα με το μοντέλο)

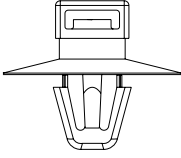

**Κλιπ συγκράτησης καλωδίων**  
4ΕΑ  
(Μόνο για τα μοντέλα 22/28LW75\*\*)



**Συγκράτηση καλωδίων**  
2ΕΑ  
(Μόνο για τα μοντέλα 22/28LW75\*\*)

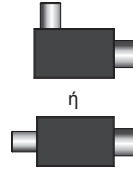

**Μονωτήρας**  
(Ανάλογα με το μοντέλο)  
(Ανατρέξτε στη σελίδα 10)

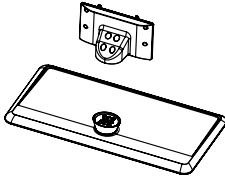

**Βάση στήριξης/Σώμα βάσης**  
(Μόνο για τα μοντέλα LY751\*, LY761\*)  
(Ανατρέξτε στη σελίδα 16, 17)

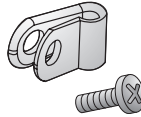

**Δακτύλιος συγκράτησης καλωδίου τροφοδοσίας/ Βίδα**  
1ΕΑ  
(Μόνο για τα μοντέλα 39/42/47/55LY751\*, 39/42/47/55LY761\*)  
(Ανατρέξτε στη σελίδα 23)



**Βίδες Torx Plus με κεφαλή σε σχήμα αστεριού**  
2ΕΑ  
(Μόνο για τα μοντέλα LY751\*, LY761\*)  
(Ανατρέξτε στη σελίδα 16, 17)

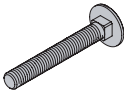

**Βίδες για στερέωση της βάσης**  
2ΕΑ  
(Ανάλογα με το μοντέλο)  
(Ανατρέξτε στη σελίδα 20)



**Ροδέλες για στερέωση της βάσης**  
2ΕΑ  
(Ανάλογα με το μοντέλο)  
(Ανατρέξτε στη σελίδα 20)

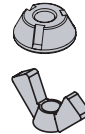

**Παξιμάδια τύπου πεταλούδας για στερέωση της βάσης**  
2ΕΑ  
(Ανάλογα με το μοντέλο)  
(Ανατρέξτε στη σελίδα 20)



**Ελαστικά**  
2ΕΑ  
(Μόνο για τα μοντέλα LY751\*, LY761\*)  
(Ανατρέξτε στη σελίδα 18)

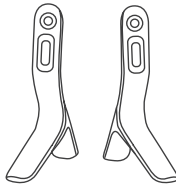

**Βάση στήριξης**  
(Μόνο για τα μοντέλα LY750\*, LY760\*, LY96\*\*)  
(Ανατρέξτε στη σελίδα 15)



### ΣΗΜΕΙΩΣΗ

- Οδηγός εγκατάστασης για μονωτήρα κεραίας
  - Χρησιμοποιήστε τον για να εγκαταστήσετε τηλεόραση σε σημείο όπου υπάρχει διαφορά τάσης ανάμεσα στην τηλεόραση και στη γείωση του σήματος κεραίας.
    - » Αν υπάρχει διαφορά τάσης ανάμεσα στην τηλεόραση και στη γείωση του σήματος κεραίας, τότε η επαφή της κεραίας ίσως έχει υπερθερμανθεί. Η υπερβολική θερμότητα μπορεί να προκαλέσει ατύχημα.
  - Για να αυξήσετε την ασφάλειά σας όταν παρακολουθείτε τηλεόραση, μειώστε την τάση ρεύματος της κεραίας τηλεόρασης. Καλύτερα να στηρίζετε το μονωτήρα στον τοίχο. Σε περίπτωση που δεν μπορείτε να στηρίξετε το μονωτήρα στον τοίχο, στερεώστε τον στην τηλεόραση. Μετά την εγκατάσταση, μην αποσυνδέετε το μονωτήρα της κεραίας.
  - Πριν ξεκινήσετε, βεβαιωθείτε ότι η κεραία της τηλεόρασης είναι συνδεδεμένη.

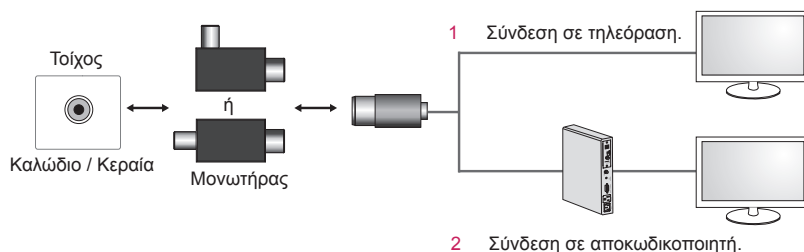

Συνδέστε τη μία άκρη του μονωτήρα στο βύσμα του καλωδίου ή της κεραίας και το άλλο άκρο στην τηλεόραση ή στον αποκωδικοποιητή.

“Σε ορισμένες περιπτώσεις, ο εξοπλισμός που συνδέεται στην προστατευτική γείωση της κτιριακής εγκατάστασης μέσω της σύνδεσης ρεύματος ή μέσω άλλου εξοπλισμού που συνδέεται σε προστατευτική γείωση, καθώς και σε σύστημα καλωδίωσης μέσω ομοαξονικού καλωδίου, μπορεί να προκαλέσει πυρκαγιά. Επομένως, η σύνδεση σε σύστημα καλωδίωσης πρέπει να γίνεται μέσω συσκευής που παρέχει ηλεκτρική μόνωση κάτω από ένα συγκεκριμένο εύρος συχνοτήτων (γαλβανισμένος μονωτήρας, δείτε EN 60728-11)”

Όταν χρησιμοποιείτε το μονωτήρα ραδιοσυχνότητων, ίσως παρατηρήσετε μια μικρή απώλεια στην ευαισθησία του σήματος.

## Προαιρετικά εξαρτήματα

Για τη βελτίωση της ποιότητας, τα προαιρετικά εξαρτήματα ενδέχεται να αλλάξουν ή να τροποποιηθούν χωρίς προειδοποίηση.

Για να αγοράσετε αυτά τα εξαρτήματα, επικοινωνήστε με τον αντιπρόσωπό σας.

Οι συσκευές αυτές λειτουργούν μόνο με συγκεκριμένα μοντέλα.

<b>Συσκευή ήχου LG</b>	<b>AN-MR300</b> Μαγικό τηλεχειριστήριο	<b>AN-MR500</b> Μαγικό τηλεχειριστήριο
<b>Ρολόι LED</b> LEC-003	<b>AG-F***</b> Γυαλιά Cinema 3D	<b>WCR-800</b> Τηλεχειριστήριο ασύρματης φόρτισης
<b>WCP-800</b> Συσκευή ασύρματης φόρτισης		

Συμβατότητα	LW75**	LW76**	LY75**	LY76**	LY96**
<b>Συσκευή ήχου LG</b>	•	•	•	•	•
<b>AN-MR300</b> Μαγικό τηλεχειριστήριο	•		•		
<b>AN-MR500</b> Μαγικό τηλεχειριστήριο		•		•	•
<b>Ρολόι LED</b> LEC-003	• (Εκτός από το μοντέλο 22/28LW75**)	•	•	•	
<b>AG-F***</b> Γυαλιά Cinema 3D					•
<b>WCR-800</b> Τηλεχειριστήριο ασύρματης φόρτισης		•			
<b>WCP-800</b> Συσκευή ασύρματης φόρτισης		•			

Το όνομα ή το σχέδιο του μοντέλου ενδέχεται να αλλάξει λόγω αναβάθμισης των λειτουργιών του προϊόντος ή αλλαγών στις συνθήκες ή τις πολιτικές του κατασκευαστή.

## Εξαρτήματα και κουμπιά

Τύπος A : 22/28LW75\*\*

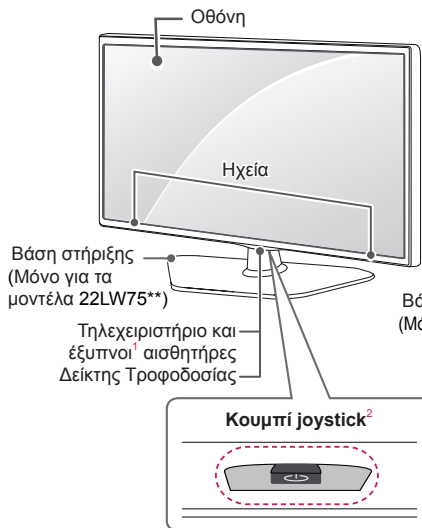

Τύπος B : 32/39/42/47LW75\*\*, LW76\*\*,  
LY750\*, LY760\*

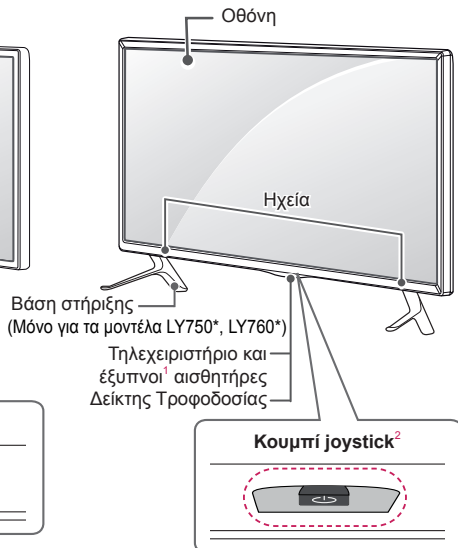

Τύπος C : LY751\*, LY761\*

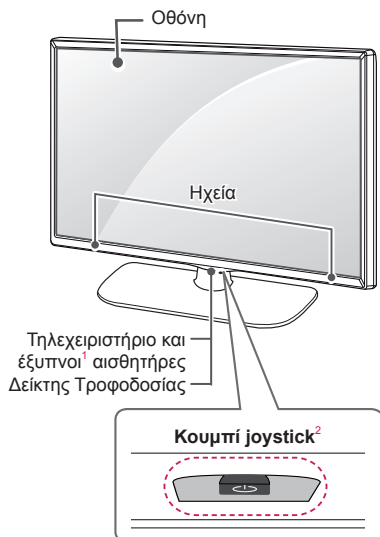

Τύπος D : LY96\*\*

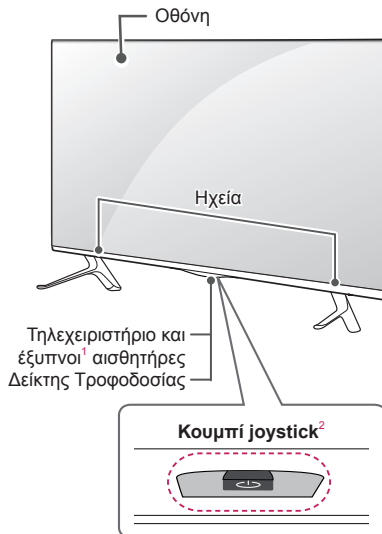



- 1 Έξυπνος αισθητήρας - Προσαρμόζει την ποιότητα της εικόνας ανάλογα με το περιβάλλον.
- 2 Κουμπί joystick - Αυτό το κουμπί βρίσκεται κάτω από την οθόνη της τηλεόρασης.



**ΣΗΜΕΙΩΣΗ**

- Μπορείτε να ενεργοποιήσετε ή να απενεργοποιήσετε την ενδεικτική λυχνία τροφοδοσίας, επιλέγοντας το στοιχείο **ΕΠΙΛΟΓΗ** ή **Γενικά** στα κύρια μενού.

**Χρήση του κουμπιού joystick**

Μπορείτε να χρησιμοποιήσετε τις λειτουργίες της τηλεόρασης πατώντας ή μετακινώντας απλώς το κουμπί joystick προς τα επάνω, κάτω, αριστερά ή δεξιά.

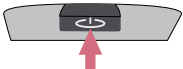
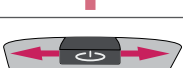
**Βασικές λειτουργίες**

	Ενεργοποίηση	Όταν η τηλεόραση είναι απενεργοποιημένη, τοποθετήστε το δάχτυλό σας στο κουμπί joystick και πατήστε το μία φορά και κατόπιν αφήστε το.
	Απενεργοποίηση	Όταν η τηλεόραση είναι ενεργοποιημένη, τοποθετήστε το δάχτυλό σας στο κουμπί joystick και πατήστε το μία φορά για λίγα δευτερόλεπτα και κατόπιν αφήστε το.
	Έλεγχος έντασης	Τοποθετήστε το δάχτυλό σας πάνω από το κουμπί joystick και πιέστε το προς τα αριστερά/δεξιά, για να ρυθμίσετε το επίπεδο έντασης ήχου που θέλετε.
	Έλεγχος προγραμμάτων	Τοποθετήστε το δάχτυλό σας πάνω από το κουμπί joystick και πιέστε το προς τα επάνω/κάτω, για να περιηγηθείτε στα αποθηκευμένα προγράμματα που θέλετε.

**ΣΗΜΕΙΩΣΗ**





- Όταν περνάτε το δάχτυλό σας πάνω από το κουμπί joystick και το κατευθύνετε προς τα πάνω, κάτω, αριστερά ή δεξιά, προσέξτε να μην πατήσετε το κουμπί joystick. Αν προηγουμένως έχετε πατήσει το κουμπί joystick, δεν θα μπορείτε να προσαρμόσετε το επίπεδο της έντασης ήχου και τα αποθηκευμένα προγράμματα.

**Ρύθμιση του μενού**

(Μόνο για τα μοντέλα LW76\*\*, LY76\*\*, LY96\*\*)

Όταν η τηλεόραση είναι ενεργοποιημένη, πατήστε το κουμπί joystick μία φορά.

Μπορείτε να ρυθμίσετε τα στοιχεία (🔌, ✖, 📺) του μενού μετακινώντας το κουμπί joystick προς τα αριστερά ή δεξιά.

		<b>ΤΗΛΕΟΡΑΣΗ ΑΝΕΝΕΡΓΗ</b>	Απενεργοποίηση συσκευής.
		<b>ΚΛΕΙΣΙΜΟ</b>	Διαγραφή των ενδείξεων που εμφανίζονται στην οθόνη και επιστροφή στην κανονική προβολή τηλεόρασης.
		<b>ΚΑΤΑΧΩΡΙΣΗ</b>	Αλλαγή της πηγής εισόδου.

## Ανύψωση και μετακίνηση της τηλεόρασης

Πριν από τη μετακίνηση ή την ανύψωση της τηλεόρασης, διαβάστε τις ακόλουθες οδηγίες για την αποφυγή πρόκλησης γρατσουνιών ή βλάβης στην τηλεόραση και για την ασφαλή μεταφορά της, ανεξαρτήτως τύπου και μεγέθους συσκευής.



### ΠΡΟΣΟΧΗ

- Μην αγγίζετε την οθόνη, καθώς ενδέχεται να προκληθεί ζημιά στην οθόνη.
- Συνιστάται η μεταφορά της τηλεόρασης στην αρχική της συσκευασία.
- Πριν από τη μετακίνηση ή την ανύψωση της τηλεόρασης, αποσυνδέστε το καλώδιο τροφοδοσίας και όλα τα καλώδια.
- Κατά τη μεταφορά της τηλεόρασης, η οθόνη πρέπει να είναι στραμμένη προς την αντίθετη κατεύθυνση από εσάς για να μην προκληθεί ζημιά.

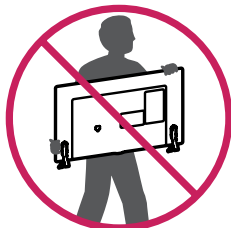

- Κρατήστε σταθερά το επάνω και το κάτω μέρος του πλαισίου της τηλεόρασης. Μην κρατάτε το διαφανές τμήμα, το ηχείο ή το πλέγμα του ηχείου.

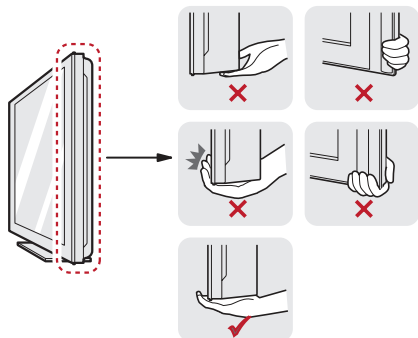

- Για τη μεταφορά μεγάλων τηλεοράσεων, απαιτούνται τουλάχιστον 2 άτομα.
- Αν μεταφέρετε την τηλεόραση με τα χέρια, κρατήστε τη όπως φαίνεται στην παρακάτω εικόνα.

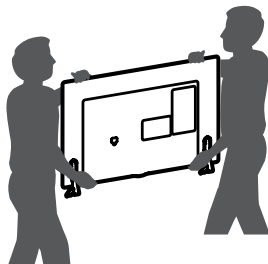

- Αποφύγετε τους κραδασμούς και τις ισχυρές δονήσεις κατά τη μεταφορά της τηλεόρασης.
- Κατά τη μεταφορά της τηλεόρασης, κρατήστε τη σε κατακόρυφη θέση, μην τη γυρνάτε ποτέ στο πλάι και μην τη γέρνετε αριστερά ή δεξιά.
- Μην ασκείτε υπερβολική πίεση στο πλαίσιο του σκελετού καθώς ενδέχεται να προκαλέσετε ζημιά στην οθόνη.



### ΠΡΟΣΟΧΗ

- Κατά το χειρισμό της τηλεόρασης, προσέξτε μην προκαλέσετε βλάβη στο κουμπί joystick που προεξέχει. (Η εικόνα μπορεί να διαφέρει από την τηλεόρασή σας.)



## Εγκατάσταση της τηλεόρασης

Η εικόνα μπορεί να διαφέρει από την τηλεόρασή σας.

### Τοποθέτηση της βάσης

22LW75\*\*

1

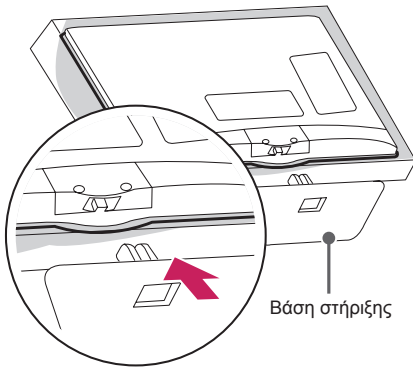

LY750\*, LY760\*, LY96\*\*

1

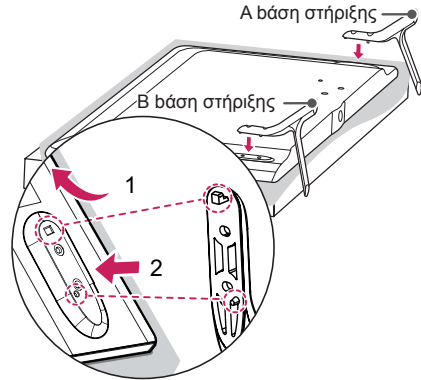

- 1 Συνδέστε τη βάση στην τηλεόραση, χρησιμοποιώντας την επάνω οπή στερέωσης στο πίσω μέρος της τηλεόρασης.
- 2 Συνδέστε τη βάση στην τηλεόραση, χρησιμοποιώντας το κάτω σημείο σύνδεσης στο πίσω μέρος της τηλεόρασης.

2

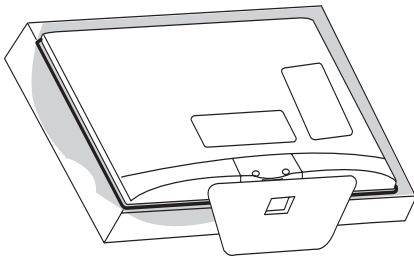

2

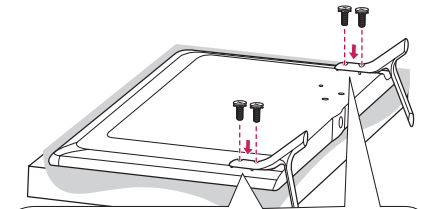

	<p>M4 x L12 (Μόνο για τα μοντέλα 60LY96**)</p>
	<p>M4 x L14 (Μόνο για τα μοντέλα 39/42/47/55LY750*, 39/42/47/55LY760*, 42/47/55LY96**)</p>
	<p>M4 x L20 (Μόνο για τα μοντέλα 32LY750*, 32LY760*)</p>

4ΕΑ

32/39LY751\*, 32/39LY761\*

1

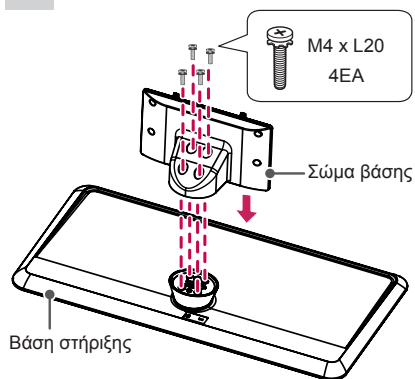

2

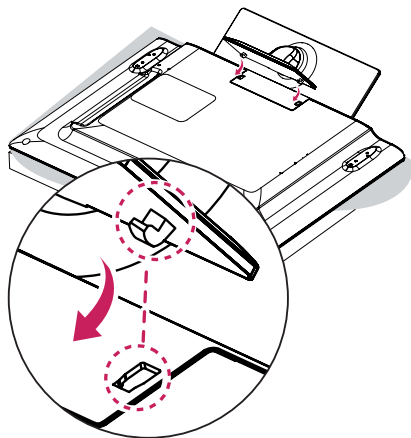

3

 M4 x L20  
2ΕΑ

ή

 Βίδες Torx Plus με κεφαλή σε σχήμα αστεριού  
2ΕΑ

Σφίξτε τις δύο βίδες Torx (παρέχεται με την τηλεόραση) με καταβιδι κεφαλής Torx (δεν παρέχεται με την τηλεόραση).

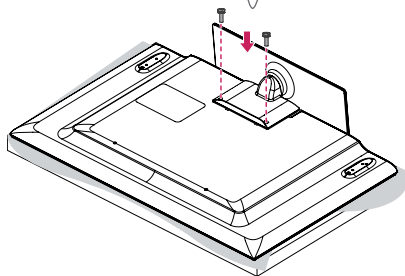
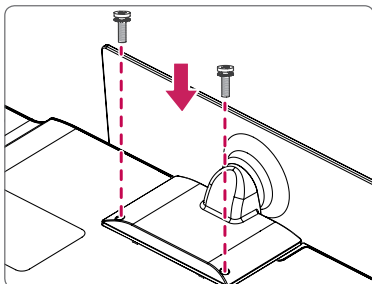

42/47/55LY751\*, 42/47/55LY761\*

1

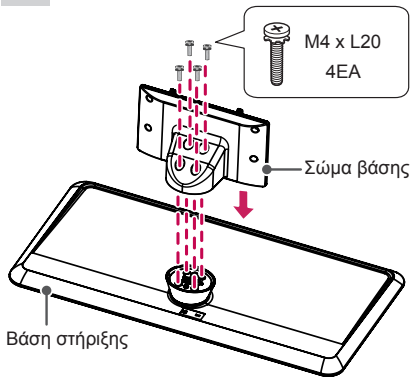

2

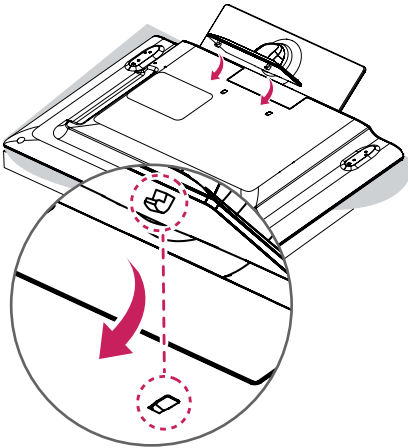

3



Μ4 x L14  
4ΕΑ

ή



Μ4 x L14  
2ΕΑ



Βίδες Torx Plus με κεφαλή σε σχήμα αστεριού  
2ΕΑ

Σφίξτε τις δύο από αυτές τις τέσσερις βίδες και τις δύο βίδες Torx (παρέχεται με την τηλεόραση) για να ασφαλίσετε την τηλεόραση. Σφίξτε τις δύο βίδες Torx με κατασβιδι κεφαλής Torx (δεν παρέχεται με την τηλεόραση).

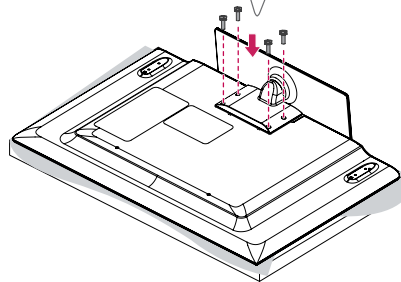
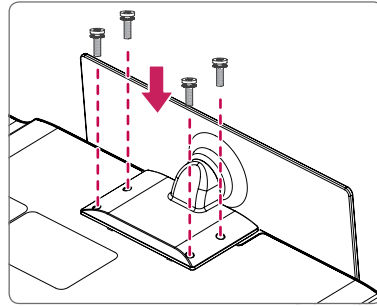

**ΠΡΟΣΟΧΗ**

- Κατά την προάρτηση της βάσης στην τηλεόραση, τοποθετήστε την οθόνη στραμμένη προς τα κάτω πάνω σε μαλακή ή επίπεδη επιφάνεια για να την προστατεύσετε από τυχόν φθορές.
- Βεβαιωθείτε ότι οι βίδες είναι καλά σφιγμένες. (Εάν δεν είναι καλά σφιγμένες, η τηλεόραση μπορεί να γυρίει προς τα εμπρός μετά την εγκατάστασή της.) Μην σφίγγετε τις βίδες με πάρα πολύ δύναμη καθώς μπορεί να φθαρούν και να λασκάρουν.

**ΣΗΜΕΙΩΣΗ**

- Προτού εγκαταστήσετε την τηλεόραση σε μια επιτοίχια βάση στήριξης, αφαιρέστε τη βάση εκτελώντας αντίστροφα τα βήματα τοποθέτησης.
- Τα ελαστικά προστατεύουν το άνοιγμα από τη συγκέντρωση σκόνης και βρωμιάς. Κατά την τοποθέτηση της επιτοίχιας βάσης στήριξης, χρησιμοποιείτε τα ελαστικά. (Μόνο για τα μοντέλα LY751\*, LY761\*)

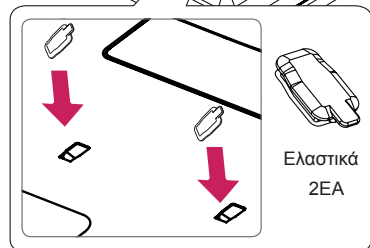
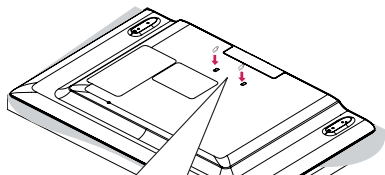
**Επιτραπέζια τοποθέτηση**

- 1 Σηκώστε και τοποθετήστε την τηλεόραση σε κατακόρυφη θέση επάνω σε ένα τραπέζι.
  - Αφήστε απόσταση (τουλάχιστον) 10 εκ. από τον τοίχο για επαρκή εξαερισμό.

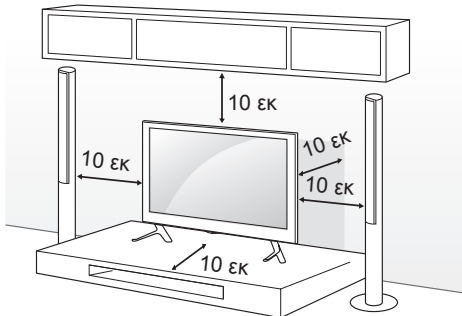

- 2 Συνδέστε το καλώδιο τροφοδοσίας σε μια πρίζα.

**ΠΡΟΣΟΧΗ**

- Μην τοποθετείτε την τηλεόραση κοντά ή επάνω σε πηγές θερμότητας, καθώς ενδέχεται να προκληθεί πυρκαγιά ή άλλη βλάβη.

**Χρήση του συστήματος ασφαλείας****Kensington**

(Η λειτουργία αυτή δεν είναι διαθέσιμη σε όλα τα μοντέλα.)

- Η εικόνα μπορεί να διαφέρει από την τηλεόρασή σας.

Η υποδοχή του συστήματος ασφαλείας Kensington βρίσκεται στο πίσω μέρος της τηλεόρασης. Για περισσότερες πληροφορίες σχετικά με την εγκατάσταση και τη χρήση του συστήματος, ανατρέξτε στο εγχειρίδιο που παρέχεται με το σύστημα ασφαλείας Kensington ή επισκεφτείτε τη διεύθυνση <http://www.kensington.com>.

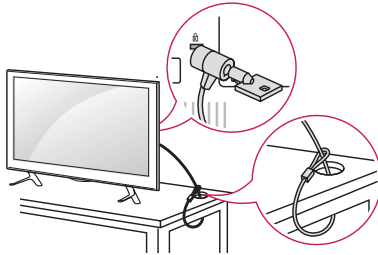

Συνδέστε το καλώδιο του συστήματος ασφαλείας Kensington στην τηλεόραση και σε ένα τραπέζι.

**Προσαρμογή της γωνίας της τηλεόρασης****ανάλογα με τις ανάγκες σας**

(Μόνο για τα μοντέλα LY751\*, LY761\*)  
Περιστρέψτε την τηλεόραση 20 μοίρες αριστερά ή δεξιά και προσαρμόστε τη γωνία της οθόνης, ανάλογα με τη θέση θέασης.

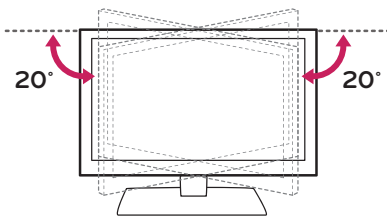
**ΠΡΟΣΟΧΗ**

- Κατά την προσαρμογή της γωνίας της συσκευής, προσέχετε τα δάχτυλά σας.
  - » Υπάρχει κίνδυνος τραυματισμού, εάν πιστούν τα χέρια ή τα δάχτυλά σας. Εάν το προϊόν πάρει υπερβολική κλίση, μπορεί να πέσει, προκαλώντας ζημιά ή τραυματισμό.

**Τοποθέτηση τηλεόρασης επάνω σε****επιτραπέζια βάση**

(Ανάλογα με το μοντέλο)

Η τηλεόραση πρέπει να τοποθετείται επάνω σε μια επιτραπέζια βάση ώστε να μην μπορεί να τραβηχτεί προς τα εμπρός / προς τα πίσω και έτσι να προκληθεί ενδεχομένως τραυματισμός ή φθορά στο προϊόν.

Τύπος Α )

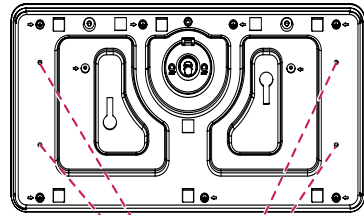

4 βίδες

(δεν παρέχεται με την τηλεόραση)

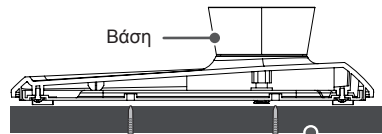

Βάση

Επιτραπέζια βάση

**ΣΗΜΕΙΩΣΗ**

- Βίδα : M5 x M (\*M: Βάθος τραπεζιού + 8~10 χιλ)  
π.χ.) Βάθος τραπεζιού: 15 χιλ, Βίδα : M5 x 25

Τύπος Β )

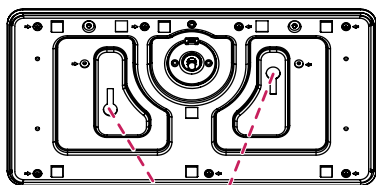

2 Βίδες για στερέωση της βάσης,  
2 Ροδέλες για στερέωση της βάσης,  
2 Παξιμάδια τύπου πεταλούδας για  
στερέωση της βάσης  
(παρέχεται με την τηλεόραση)

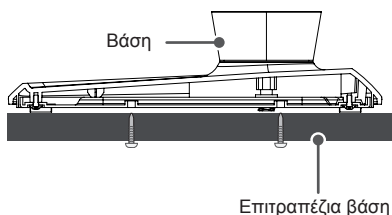

### Στερέωση της τηλεόρασης σε τοίχο

(Η λειτουργία αυτή δεν είναι διαθέσιμη σε όλα τα μοντέλα.)

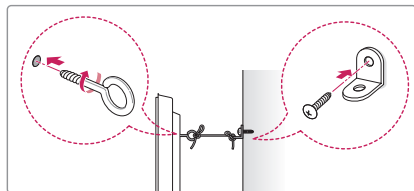
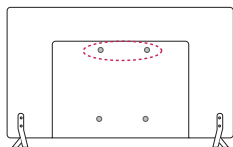

- 1 Τοποθετήστε και σφίξτε τους κρίκους ανάρτησης ή τα υποστηρίγματα και τις βίδες στο πίσω μέρος της τηλεόρασης.  
- Αν έχουν τοποθετηθεί βίδες στη θέση των κρίκων ανάρτησης, αφαιρέστε πρώτα τις βίδες.
- 2 Στερεώστε με τις βίδες τα υποστηρίγματα στον τοίχο.  
Ευθυγραμμίστε τη θέση της επιποχίας βάσης και των κρίκων ανάρτησης στο πίσω μέρος της τηλεόρασης.
- 3 Συνδέστε καλά τους κρίκους ανάρτησης και τα υποστηρίγματα τοίχου με ένα ανθεκτικό σκοινί.  
Βεβαιωθείτε ότι το σχοινί βρίσκεται σε οριζόντια θέση προς την επίπεδη επιφάνεια.



### ΠΡΟΣΟΧΗ

- Βεβαιωθείτε ότι τα παιδιά δεν μπορούν να σκαφαλώσουν ή να κρεμαστούν από την τηλεόραση.



### ΣΗΜΕΙΩΣΗ

- Χρησιμοποιήστε μια βάση στήριξης ή ένα έπιπλο που είναι αρκετά μεγάλο και ανθεκτικό για την ασφαλή τοποθέτηση της τηλεόρασης.
- Υποστηρίγματα, κρίκοι και σχοινιά δεν παρέχονται. Μπορείτε να αποκτήσετε επιπλέον αξεσουάρ από τον τοπικό προμηθευτή.



## Επιτοίχια τοποθέτηση

Συνδέστε προσεκτικά μια προαιρετική επιτοίχια βάση στήριξης στο πίσω μέρος της τηλεόρασης και τοποθετήστε την επιτοίχια βάση στήριξης σε έναν στερεό τοίχο κάθετα προς το δάπεδο. Αν θέλετε να τοποθετήσετε την τηλεόραση σε άλλα δομικά υλικά, απευθυνθείτε σε εξειδικευμένο προσωπικό.

Η LG συνιστά την πραγματοποίηση της επιτοίχιας τοποθέτησης από εξειδικευμένο επαγγελματία. Συνιστάται η χρήση της επιτοίχιας βάσης στήριξης της LG.

Όταν δεν χρησιμοποιείτε την επιτοίχια βάση στήριξης της LG, χρησιμοποιείτε μια επιτοίχια βάση στήριξης η οποία επιτρέπει την κατάλληλη στερέωση της συσκευής στον τοίχο και αφήνει επαρκή χώρο για τη σύνδεση εξωτερικών συσκευών.

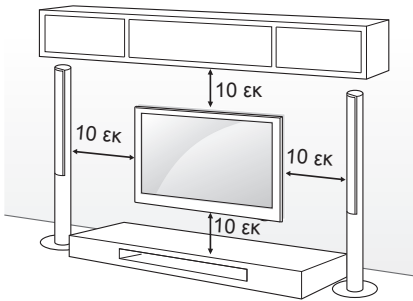

Χρησιμοποιείτε βίδες και επιτοίχιες βάσεις στήριξης που πληρούν το πρότυπο VESA. Οι κανονικές διαστάσεις των κιτ επιτοίχιας στήριξης περιγράφονται στον παρακάτω πίνακα.

### Προαιρετικά εξαρτήματα (Επιτοίχια βάση στήριξης)

Μοντέλο	32/39LY76** 32/39LY75** 32/39LW75** 32LW76**	42/47/55LY76** 42/47/55LY75** 42/47LW75** 42LW76**
VESA (A x B)	200 x 200	400 x 400
Κανονική βίδα	M6	M6
Αριθμός βιδών	4	4
Επιτοίχια βάση στήριξης	LSW240B MSW240	LSW440B MSW240
Μοντέλο	22LW75**	28LW75**
VESA (A x B)	75 x 75	100 x 100
Κανονική βίδα	M4 X L10	M4 X L10
Αριθμός βιδών	4	4
Επιτοίχια βάση στήριξης	LSW140B	LSW140B
Μοντέλο	42/47/55/60LY96**	
VESA (A x B)	400 x 400	
Κανονική βίδα	M6	
Αριθμός βιδών	4	
Επιτοίχια βάση στήριξης	LSW440B	

Επιτοίχια βάση στήριξης			
LSW140B	LSW240B	LSW440B	MSW240

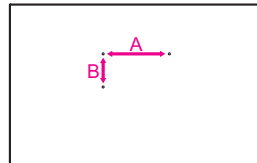



### ΠΡΟΣΟΧΗ

- Αποσυνδέστε πρώτα το καλώδιο τροφοδοσίας και, στη συνέχεια, μετακινήστε ή εγκαταστήστε την τηλεόραση. Διαφορετικά, υπάρχει κίνδυνος ηλεκτροπληξίας.
- Αν εγκαταστήσετε μια εγκατάσταση στην οροφή ή σε επικλινή τοίχο, υπάρχει κίνδυνος να πέσει και να προκαλέσει σοβαρό τραυματισμό. Χρησιμοποιήστε μια εγκεκριμένη επιτοίχια βάση στήριξης της LG και επικοινωνήστε με τον τοπικό αντιπρόσωπο ή με εξειδικευμένο προσωπικό.
- Μην σφίγγετε υπερβολικά τις βίδες. Ενδέχεται να προκληθεί ζημιά στην τηλεόραση και να ακυρωθεί η εγγύηση.
- Χρησιμοποιήστε βίδες και επιτοίχιες βάσεις στήριξης που ικανοποιούν το πρότυπο VESA. Η εγγύηση δεν καλύπτει ζημιές ή τραυματισμούς που οφείλονται σε κακή χρήση ή στη χρήση ακατάλληλων εξαρτημάτων.
- Το μήκος της βίδας από την εξωτερική επιφάνεια του πίσω καλύμματος δεν θα πρέπει να υπερβαίνει τα 8 χιλ. (Μόνο για τα μοντέλα 22/28LW75\*\*)

Επιτοίχια βάση στήριξης

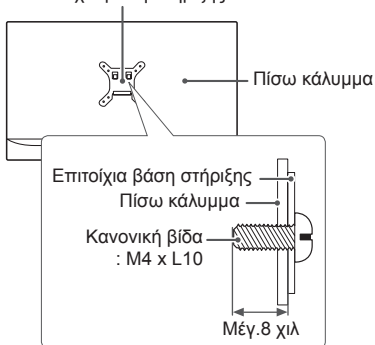

### ΣΗΜΕΙΩΣΗ

- Χρησιμοποιήστε τις βίδες που αναφέρονται στις προδιαγραφές βιδών του προτύπου VESA.
- Το κιτ επιτοίχιας στήριξης περιλαμβάνει ένα εγχειρίδιο εγκατάστασης και τα απαραίτητα εξαρτήματα.
- Η επιτοίχια βάση στήριξης είναι προαιρετική. Μπορείτε να αγοράσετε πρόσθετα εξαρτήματα από τον τοπικό αντιπρόσωπο.
- Το μήκος των βιδών ενδέχεται να διαφέρει, ανάλογα με την επιτοίχια βάση στήριξης. Βεβαιωθείτε ότι χρησιμοποιείτε βίδες με το κατάλληλο μήκος.
- Για περισσότερες πληροφορίες, ανατρέξτε στο εγχειρίδιο που παρέχεται με την επιτοίχια βάση στήριξης.
- Κατά την τοποθέτηση επιτοίχιας βάσης στήριξης στην τηλεόραση, τοποθετήστε τα στηρίγματα της επιτοίχιας βάσης στις σπές επιτοίχιας βάσης της τηλεόρασης, ώστε να προσαρμόσετε την κάθετη γωνία της τηλεόρασης. (Μόνο για τα μοντέλα 42LW75\*\*, 42LW76\*\*, 42LY75\*\*, 42LY76\*\*)

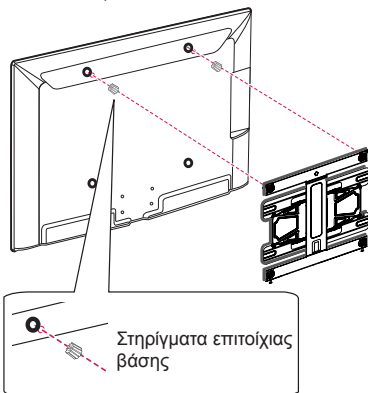

## Τακτοποίηση καλωδίων

Η εικόνα μπορεί να διαφέρει από την τηλεόρασή σας.

(Μόνο για τα μοντέλα 22LW75\*\*)

- 1 Συγκεντρώστε και δέστε τα καλώδια με το Κλιπ συγκράτησης καλωδίων.

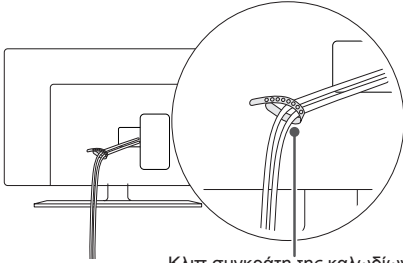

Κλιπ συγκράτησης καλωδίων

(Μόνο για τα μοντέλα 28/32/39/42/47LW75\*\*, LW76\*\*)

- 1 Συγκεντρώστε και δέστε τα καλώδια με το Κλιπ συγκράτησης καλωδίων.

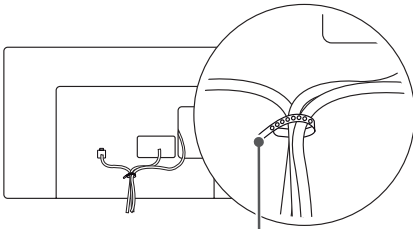

Κλιπ συγκράτησης καλωδίων

(Μόνο για τα μοντέλα LY750\*, LY760\*, LY96\*\*)

- 1 Συγκεντρώστε και δέστε τα καλώδια με το Κλιπ συγκράτησης καλωδίων.
- 2 Στερεώστε καλά τα Συγκράτηση καλωδίων καλωδίων στην τηλεόραση.

Κλιπ συγκράτησης καλωδίων

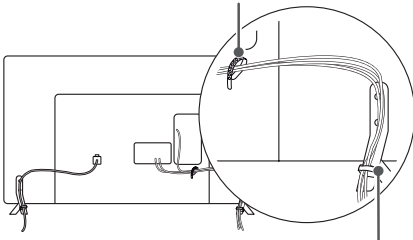

Συγκράτηση καλωδίων

(Μόνο για τα μοντέλα 32LY751\*, 32LY761\*)

- 1 Συγκεντρώστε και δέστε τα καλώδια με το Κλιπ συγκράτησης καλωδίων.

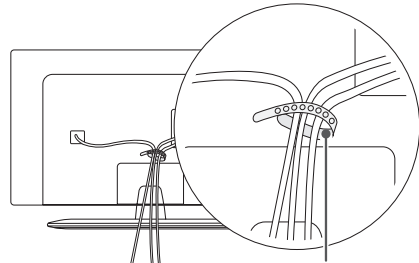

Κλιπ συγκράτησης καλωδίων

(Μόνο για τα μοντέλα 39/42/47/55LY751\*, 39/42/47/55LY761\*)

- 1 Τοποθετήστε το δακτύλιο συγκράτησης καλωδίου τροφοδοσίας και το καλώδιο τροφοδοσίας. Αυτό θα αποτρέψει την τυχαία αποσύνδεση του καλωδίου τροφοδοσίας.
- 2 Συγκεντρώστε και δέστε τα καλώδια με το Κλιπ συγκράτησης καλωδίων.

Δακτύλιος συγκράτησης καλωδίου τροφοδοσίας/  
Βίδα

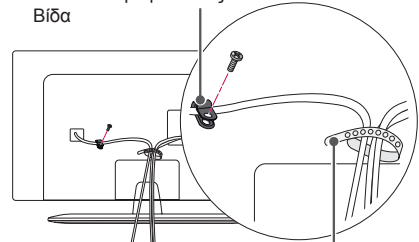

Κλιπ συγκράτησης καλωδίων



### ΠΡΟΣΟΧΗ

- Μη μετακινείτε την τηλεόραση κρατώντας το δακτύλιο συγκράτησης καλωδίων και το δακτύλιο συγκράτησης του καλωδίου τροφοδοσίας, γιατί ενδέχεται να σπάσουν και να προκληθεί τραυματισμός ή ζημιά στην τηλεόραση.

## ΔΗΜΙΟΥΡΓΙΑ ΣΥΝΔΕΣΕΩΝ

Σε αυτήν την ενότητα για τη **ΔΗΜΙΟΥΡΓΙΑ ΣΥΝΔΕΣΕΩΝ** χρησιμοποιούνται κυρίως διαγράμματα για τα μοντέλα 42LY750\*.

Για να επιλέξετε μια εξωτερική συσκευή, συνδέστε διάφορες εξωτερικές συσκευές στην τηλεόραση και αλλάξτε λειτουργίες εισόδου. Για περισσότερες πληροφορίες σχετικά με τη σύνδεση εξωτερικών συσκευών, ανατρέξτε στο εγχειρίδιο που παρέχεται με κάθε συσκευή.

Οι διαθέσιμες εξωτερικές συσκευές είναι δέκτες HD, συσκευές αναπαραγωγής DVD, VCR, ηχοσυστήματα, συσκευές αποθήκευσης USB, υπολογιστές, παιχνιδιομηχανές και άλλες εξωτερικές συσκευές.

### ΣΗΜΕΙΩΣΗ

- Η σύνδεση εξωτερικών συσκευών ενδέχεται να διαφέρει ανάλογα με το μοντέλο.
- Μπορείτε να συνδέσετε εξωτερικές συσκευές στην τηλεόραση, ανεξάρτητα από τη σειρά της θύρας της τηλεόρασης.
- Για να εγγράψετε ένα τηλεοπτικό πρόγραμμα σε μια συσκευή εγγραφής DVD ή VCR, βεβαιωθείτε ότι έχετε συνδέσει το καλώδιο εισόδου τηλεοπτικού σήματος στη συσκευή εγγραφής DVD ή VCR. Για περισσότερες πληροφορίες σχετικά με την εγγραφή, ανατρέξτε στο εγχειρίδιο που παρέχεται με τη συνδεδεμένη συσκευή.
- Για οδηγίες λειτουργίας, ανατρέξτε στο εγχειρίδιο του εξωτερικού εξοπλισμού.
- Για να συνδέσετε μια παιχνιδιομηχανή στην τηλεόραση, χρησιμοποιήστε το καλώδιο που παρέχεται με την παιχνιδιομηχανή.
- Στη λειτουργία PC, ενδέχεται να υπάρχει θόρυβος λόγω της ανάλυσης, του κάθου πλέγματος, της αντίθεσης ή της φωτεινότητας. Εάν υπάρχει θόρυβος, αλλάξτε την ανάλυση στη λειτουργία PC ή το ρυθμό ανανέωσης ή ρυθμίστε τη φωτεινότητα και την αντίθεση στο μενού ΕΙΚΟΝΑ, μέχρι να είναι καθαρή η εικόνα.
- Σε λειτουργία PC, ορισμένες ρυθμίσεις ανάλυσης ενδεχομένως να μην λειτουργούν σωστά, ανάλογα με την κάρτα γραφικών.
- Αναγνωρίζονται μόνο συσκευές αποθήκευσης USB.

## Σύνδεση κεραίας

Συνδέστε την τηλεόραση σε μια υποδοχή κεραίας στον τοίχο με ένα καλώδιο RF (75 Ω).

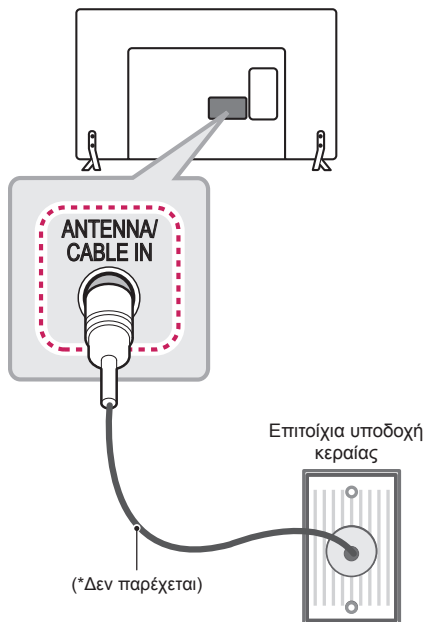

### ΣΗΜΕΙΩΣΗ

- Χρησιμοποιήστε ένα διαχωριστή σήματος για τη χρήση περισσότερων από 2 τηλεοράσεων.
- Αν η ποιότητα της εικόνας δεν είναι καλή, εγκαταστήστε έναν ενισχυτή σήματος για τη βελτίωση της ποιότητας εικόνας.
- Αν η ποιότητα της εικόνας δεν είναι καλή μετά τη σύνδεση της κεραίας, δοκιμάστε να αλλάξετε τον προσανατολισμό της κεραίας στη σωστή κατεύθυνση.
- Δεν παρέχεται καλώδιο κεραίας και μετατροπέας.
- Υποστηριζόμενος ήχος DTV: MPEG, Dolby Digital, Dolby Digital Plus, HE-AAC

## Σύνδεση τροφοδοτικού

(Μόνο για τα μοντέλα 22/28LY75\*\*)

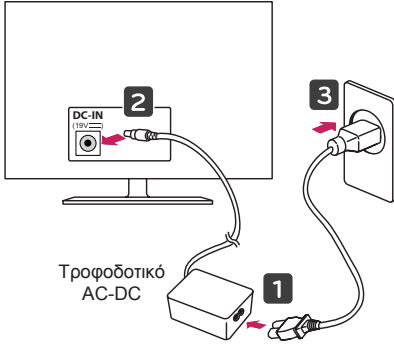

ή

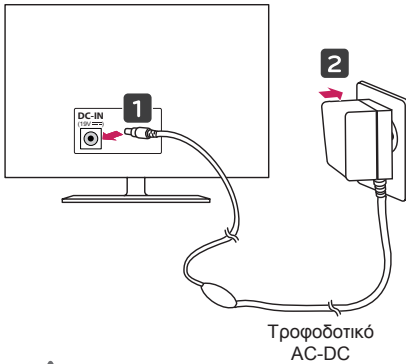

### ΠΡΟΣΟΧΗ

- Πριν συνδέσετε το βύσμα τροφοδοσίας της τηλεόρασης στην πρίζα, βεβαιωθείτε ότι έχετε συνδέσει την τηλεόραση στο τροφοδοτικό DC.

## Σύνδεση δορυφορικής κεραίας

(Μόνο σε δορυφορικά μοντέλα)

Συνδέστε την τηλεόραση σε μια δορυφορική κεραία, μέσω μιας δορυφορικής υποδοχής με δορυφορικό καλώδιο (75 Ω).

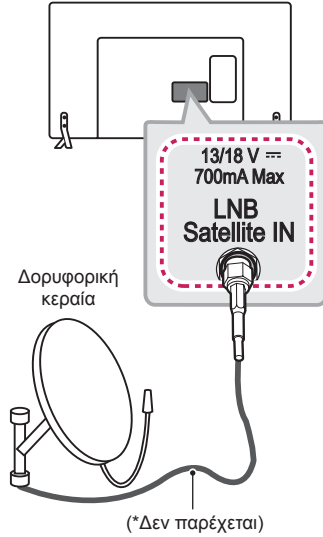

## Σύνδεση σε ρολόι LED

(Μόνο για τα μοντέλα 32/39/42/47LW75\*\*, LW76\*\*, LY75\*\*, LY76\*\*)

Μπορείτε να συνδέσετε ένα ρολόι LED στην τηλεόρασή σας μέσω της θύρας **CLOCK**.

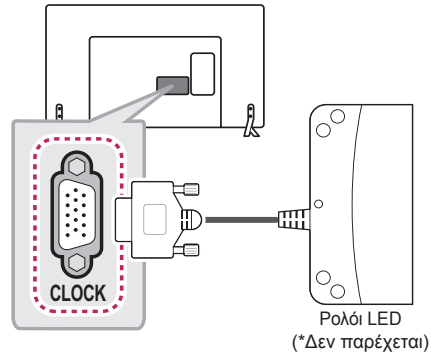

## Σύνδεση HDMI

Μεταδίδει τα ψηφιακά σήματα εικόνας και ήχου από μια εξωτερική συσκευή στην τηλεόραση. Συνδέστε την εξωτερική συσκευή και την τηλεόραση με το καλώδιο HDMI, όπως φαίνεται στην παρακάτω εικόνα. Επιλέξτε οποιαδήποτε θύρα εισόδου HDMI για τη σύνδεση. Δεν έχει σημασία ποια θύρα θα χρησιμοποιήσετε.

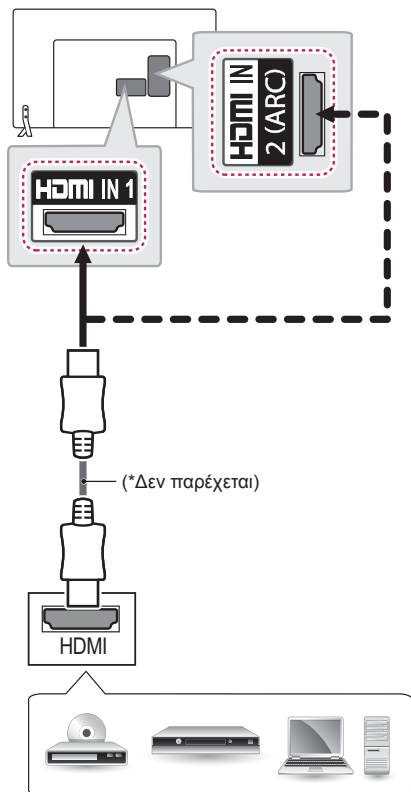

Συσκευή αναπαραγωγής DVD / Blu-Ray /  
HD Cable Box / HD STB / Υπολογιστή

### ARC (Audio Return Channel)

- Μια εξωτερική συσκευή ήχου η οποία υποστηρίζει SIMPLINK και ARC πρέπει να συνδεθεί μέσω της θύρας **HDMI IN 1 (ARC)** ή **HDMI IN 2 (ARC)**.
- Κατά τη σύνδεση με καλώδιο HDMI υψηλής ταχύτητας, η εξωτερική συσκευή ήχου που υποστηρίζει το ARC παρέχει οπτικό σήμα SPDIF χωρίς πρόσθετο οπτικό καλώδιο ήχου και υποστηρίζει τη λειτουργία SIMPLINK.



### ΣΗΜΕΙΩΣΗ

- Για τη βέλτιστη ποιότητα εικόνας, χρησιμοποιήστε την τηλεόραση με σύνδεση HDMI.
- Χρησιμοποιήστε το καλώδιο HDMI™ υψηλής ταχύτητας με λειτουργία CEC (Customer Electronics Control).
- Τα καλώδια HDMI™ υψηλής ταχύτητας έχουν ελεγχθεί για τη μετάδοση σήματος HD ανάλυσης έως 1080p ή υψηλότερης.
- Υποστηριζόμενη μορφή ήχου HDMI: Dolby Digital (32 KHz, 44.1 KHz, 48 KHz), PCM (32 KHz, 44.1 KHz, 48 KHz, 96 KHz, 192 KHz), Υποστηρίζεται DTS. (44.1 KHz, 48KHz - Μόνο για τα μοντέλα LW76\*\*, LY76\*\*, LY96\*\*), δεν υποστηρίζεται DTS. (Μόνο για τα μοντέλα LW75\*\*, LY75\*\*)

## Σύνδεση MHL

(Μόνο για τα μοντέλα LW76\*\*, LY76\*\*, LY96\*\*)

Το MHL (Mobile High-definition Link) είναι μια διασύνδεση για τη μετάδοση ψηφιακών οπτικοακουστικών σημάτων από κινητά τηλέφωνα προς τηλεοράσεις.

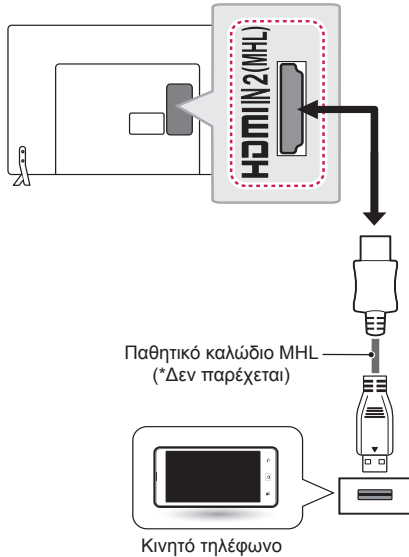

### ΣΗΜΕΙΩΣΗ

- Συνδέστε το κινητό τηλέφωνο στη θύρα **HDMI IN 2 (MHL)** ή **HDMI IN 3 (MHL)**, για προβολή της οθόνης του τηλεφώνου στην τηλεόραση.
- Το παθητικό καλώδιο MHL είναι απαραίτητο για τη σύνδεση της τηλεόρασης με κινητό τηλέφωνο.
- Η λειτουργία αυτή υποστηρίζεται μόνο για τηλέφωνα με δυνατότητα MHL.
- Ορισμένες εφαρμογές μπορούν να χρησιμοποιηθούν μέσω του τηλεχειριστηρίου.
- Πρέπει να αφαιρείτε το παθητικό καλώδιο MHL από την τηλεόραση όταν:
  - » η λειτουργία MHL είναι απενεργοποιημένη
  - » η κινητή συσκευή είναι πλήρως φορτισμένη και βρίσκεται σε κατάσταση αναμονής

## Ρύθμιση εξόδου ηχείου

Συνδέστε το εξωτερικό ηχείο στην **SPEAKER OUT** (υποδοχή εξόδου ηχείου) της τηλεόρασης.

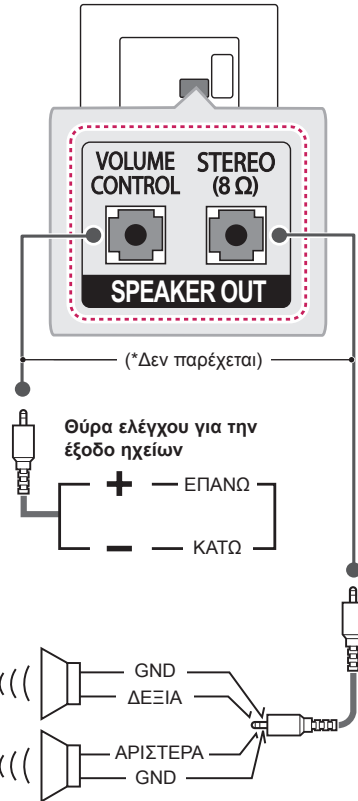

### Μέθοδος θύρας ελέγχου έντασης

\* Προδιαγραφές καλωδίου

	<p>Κάθε ακροδέκτης Επάνω/Κάτω έχει τάση μέχρι και 3,3 V, με GPIO της CPU.</p> <p>Η CPU ανιχνεύει τη μετάβαση από τα 3,3 V στο επίπεδο GND, για έλεγχο της έντασης του ήχου.</p>
--	---

## Ρυθμιση δικτυου

### Ενσύρματη σύνδεση δικτύου

Η συγκεκριμένη τηλεόραση μπορεί να συνδεθεί σε διακομιστή Pro:Centric μέσω της θύρας LAN. Αφού ολοκληρωθεί η σύνδεση, πρέπει να ρυθμιστεί η σύνδεση δικτύου της τηλεόρασης. Συνδέστε τη θύρα LAN του μόντεμ ή του δρομολογητή από το διακομιστή Pro:Centric στη θύρα LAN της τηλεόρασης.



#### ΠΡΟΣΟΧΗ

- Μην συνδέετε αρθρωτό καλώδιο τηλεφώνου στη θύρα LAN.
- γγΕπειδή υπάρχουν διάφορες μέθοδοι σύνδεσης, τηρήστε τις προδιαγραφές της εταιρείας τηλεπικοινωνιών ή του παροχέα υπηρεσιών διαδικτύου.

(Μόνο για τα μοντέλα 22/28LW75\*\*)

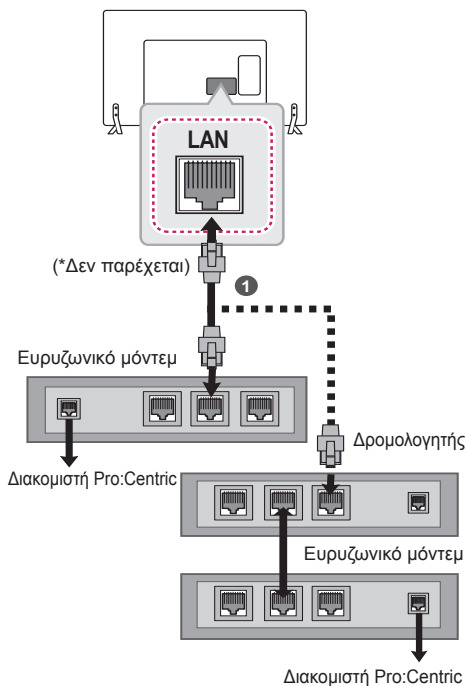

1

Συνδέστε τη θύρα LAN του μόντεμ ή του δρομολογητή στη θύρα LAN της τηλεόρασης.

(Μόνο για τα μοντέλα 32/39/42/47LW75\*\*, LW76\*\*, LY75\*\*, LY76\*\*, LY96\*\*)

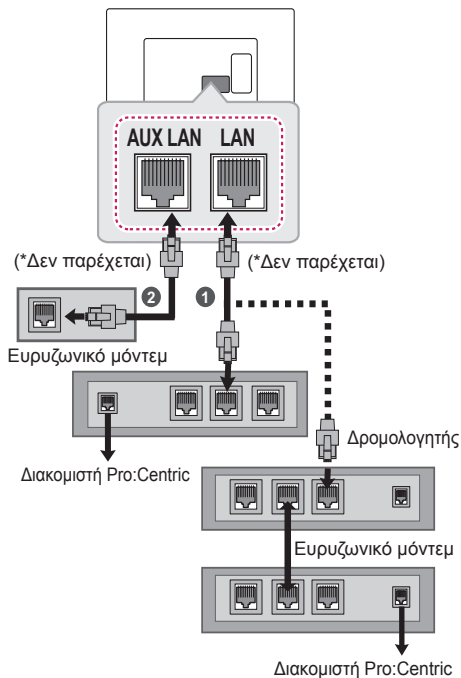

1

Συνδέστε τη θύρα LAN του μόντεμ ή του δρομολογητή στη θύρα LAN της τηλεόρασης.

2

Συνδέστε τη θύρα LAN του υπολογιστή στη θύρα AUX LAN της τηλεόρασης.



## Σύνδεση κεραίας

Αντί για το ενσωματωμένο ηχείο, μπορείτε να χρησιμοποιήσετε ένα προαιρετικό εξωτερικό ηχοσύστημα.

### Ψηφιακή οπτική σύνδεση ήχου

Μεταδίδει ένα ψηφιακό σήμα ήχου από την τηλεόραση σε μια εξωτερική συσκευή. Συνδέστε την εξωτερική συσκευή και την τηλεόραση με το οπτικό καλώδιο ήχου, όπως φαίνεται στην παρακάτω εικόνα.

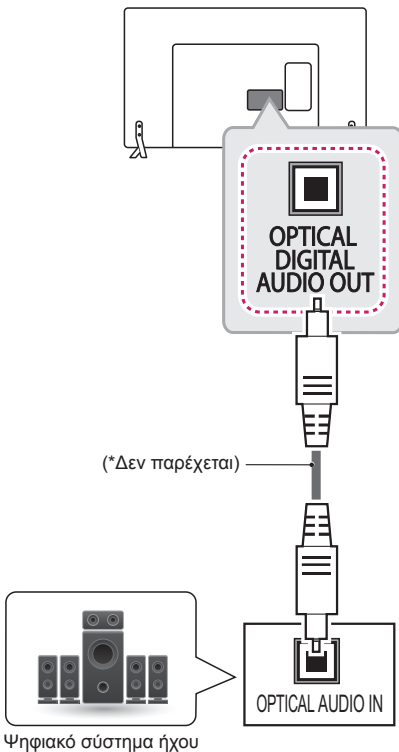

#### ΣΗΜΕΙΩΣΗ

- Μην κοιτάτε μέσα στην οπτική έξοδο. Αν κοιτάξετε τη δέσμη λέιζερ, υπάρχει κίνδυνος βλάβης στην όρασή σας.
- Η λειτουργία Audio with ACP (Audio Copy Protection) ενδέχεται να εμποδίζει την ψηφιακή έξοδο ήχου.

## Σύνδεση σε μονάδα CI

Παρακολουθήστε κρυπτογραφημένες (συνδρομητικές) υπηρεσίες στη λειτουργία ψηφιακής τηλεόρασης. Αυτή η λειτουργία δεν είναι διαθέσιμη σε όλες τις χώρες.

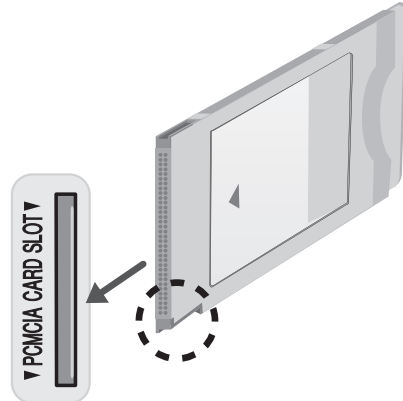
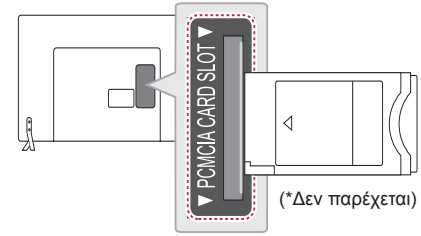

#### ΣΗΜΕΙΩΣΗ

- Ελέγξτε αν η μονάδα CI έχει τοποθετηθεί στην εσοχή κάρτας PCMCIA με τη σωστή κατεύθυνση. Αν δεν έχει τοποθετηθεί σωστά, μπορεί να προκαλέσει ζημιά στην τηλεόραση και στην υποδοχή κάρτας PCMCIA.

## Σύνδεση ακουστικών

Μεταδίδει το σήμα ακουστικών από την τηλεόραση σε μια εξωτερική συσκευή. Συνδέστε την εξωτερική συσκευή και την τηλεόραση με τα ακουστικά όπως φαίνεται στην παρακάτω εικόνα.

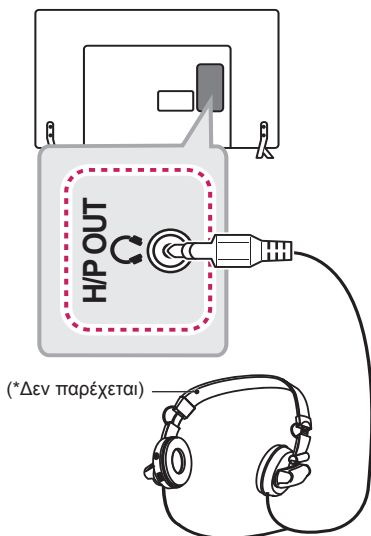

(\*Δεν παρέχεται)



### ΣΗΜΕΙΩΣΗ

- Τα στοιχεία του μενού ΉΧΟΣ απενεργοποιούνται όταν συνδέετε ακουστικά.
- Όταν αλλάζετε τη **ΛΕΙΤΟΥΡΓΙΑ AV** ενώ έχετε συνδέσει ακουστικά, η αλλαγή εφαρμόζεται στην εικόνα, όχι όμως και στον ήχο.
- Η οπτική ψηφιακή έξοδος ήχου δεν είναι διαθέσιμη όταν συνδέετε ακουστικά.
- Αντίσταση ακουστικών: 16 Ω
- Μέγιστη έξοδος ήχου ακουστικών:
  - » 9 mW έως 15 mW (Μόνο για τα μοντέλα LW75\*\*, LY75\*\*)
  - » 0,627 mW έως 1,334 mW (Μόνο για τα μοντέλα LW76\*\*, LY76\*\*, LY96\*\*)
- Μέγεθος υποδοχής ακουστικών: 0,35 εκ

## Σύνδεση σε συσκευή USB

Συνδέστε μια συσκευή αποθήκευσης USB, όπως μια μνήμη flash USB, έναν εξωτερικό σκληρό δίσκο ή μια συσκευή ανάγνωσης καρτών μνήμης USB, στην τηλεόραση και μεταβείτε στο μενού SmartShare για τη χρήση διάφορων αρχείων πολυμέσων.

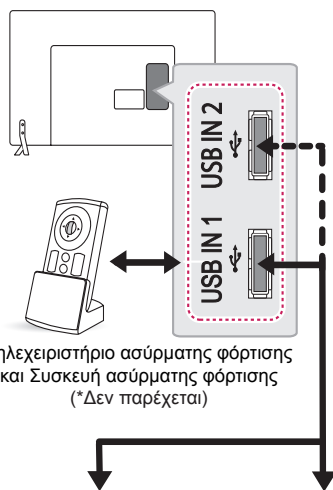

Τηλεχειριστήριο ασύρματης φόρτισης και Συσκευή ασύρματης φόρτισης (\*Δεν παρέχεται)



HUB  
(\*Δεν παρέχεται)



USB  
(\*Δεν παρέχεται)



### ΣΗΜΕΙΩΣΗ

- Ορισμένοι διανομείς USB ενδέχεται να μην λειτουργούν. Εάν δεν είναι δυνατή η ανίχνευση μιας συσκευής USB που έχει συνδεθεί μέσω διανομέα USB, συνδέστε την απευθείας στην υποδοχή USB της τηλεόρασης.
- Για να φορτίσετε το τηλεχειριστήριο ασύρματης φόρτισης (WCR-800), χρησιμοποιήστε το **USB IN 1**. (Μόνο για τα μοντέλα LW76\*\*)

## Σύνδεση Euro Scart

Μεταδίδει τα σήματα εικόνας και ήχου από μια εξωτερική συσκευή στην τηλεόραση. Συνδέστε την εξωτερική συσκευή και την τηλεόραση με το καλώδιο Euro Scart, όπως φαίνεται στην παρακάτω ει- κόνα.

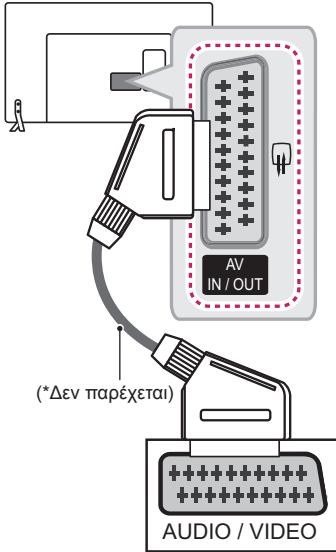

Τύπος ξόδου	AV (Έξοδος TV <sup>1</sup> )
Τρέχουσα λειτουργία εισόδου	
Ψηφιακή τηλεόραση	Ψηφιακή τηλεόραση
Αναλογική τηλεόραση, AV	Αναλογική τηλεόραση
HDMI	

**1** Έξοδος TV : Έξοδοι αναλογικού σήματος τηλεόρασης ή ψηφιακού σήματος τηλεόρασης.



### ΣΗΜΕΙΩΣΗ

- Κάθε καλώδιο Euro scart που χρησιμοποιείται πρέπει να διαθέτει θωράκιση σήματος.
- Όταν παρακολουθείτε ψηφιακή τηλεόραση στη λειτουργία απεικόνισης 3D, μόνο τα σήματα εξόδου 2D μεταδίδονται μέσω του καλωδίου SCART. (Μόνο σε μοντέλα 3D)

## ΤΗΛΕΧΕΙΡΙΣΤΗΡΙΟ

Οι περιγραφές σε αυτό το εγχειρίδιο βασίζονται στα κουμπιά του τηλεχειριστηρίου. Διαβάστε προσεκτικά αυτό το εγχειρίδιο και χρησιμοποιήστε σωστά την τηλεόραση. Για να αντικαταστήσετε τις μπαταρίες, ανοίξτε το κάλυμμα της μπαταρίας, αντικαταστήστε τις μπαταρίες (1,5 V AAA) αντιστοίχως τα άκρα  $\oplus$  και  $\ominus$  με την ετικέτα στο εσωτερικό της θήκης και κλείστε το κάλυμμα της μπαταρίας. Για να αφαιρέσετε τις μπαταρίες, εκτελέστε τα βήματα τοποθέτησης με την αντίθετη σειρά.

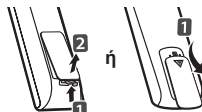

### ΠΡΟΣΟΧΗ

- Μην συνδυάζετε παλιές και καινούργιες μπαταρίες, καθώς υπάρχει κίνδυνος βλάβης στο τηλεχειριστήριο.

Βεβαιωθείτε ότι έχετε στραμμένο το τηλεχειριστήριο προς τον αισθητήρα τηλεχειρισμού της τηλεόρασης. (Μόνο για τα μοντέλα 22/28/32/42LW75\*\*, LY75\*\*)

	<p><b>⏻ (ΚΟΥΜΠΙ ΛΕΙΤΟΥΡΓΙΑΣ)</b> Ενεργοποίηση ή απενεργοποίηση της τηλεόρασης.</p> <p><b>⚡ ENERGY SAVING</b> Προσαρμόζει τη φωτεινότητα της οθόνης, έτσι ώστε να εξοικονομείται ενέργεια.</p> <p><b>AV MODE</b> Επιλέγει μια λειτουργία AV. (Ανάλογα με το μοντέλο)</p> <p><b>INPUT</b> Αλλαγή της πηγής εισόδου.</p> <p><b>TV/RAD</b> Δυνατότητα επιλογής προγράμματος ραδιοφώνου, τηλεόρασης, DTV.</p>
	<p><b>Αριθμητικά κουμπιά</b> Εισαγωγή αριθμών.</p> <p><b>LIST</b> Πρόσβαση στη λίστα αποθηκευμένων προγραμμάτων.</p> <p><b>Q.VIEW</b> Επιστροφή στο προηγούμενο πρόγραμμα.</p>
	<p><b>+ / -</b> Ρύθμιση του επιπέδου έντασης του ήχου.</p> <p><b>FAV</b> Πρόσβαση στη λίστα αγαπημένων καναλιών.</p> <p><b>RATIO</b> Αλλάζει το μέγεθος μιας εικόνας.</p> <p><b>MUTE</b> Σίγαση όλων των ήχων.</p> <p><b>^ P v</b> Κύλιση στα αποθηκευμένα προγράμματα ή κανάλια.</p> <p><b>← PAGE →</b> Μετακίνηση στην προηγούμενη ή την επόμενη οθόνη.</p>
	<p><b>GUIDE</b> Εμφάνιση του οδηγού προγράμματος.</p> <p><b>PORTAL</b> Εμφανίζει και κρύβει το αλληλεπιδραστικό μενού ξενοδοχείου.</p> <p><b>INFO</b> Προβολή των πληροφοριών του τρέχοντος προγράμματος και της οθόνης.</p> <p><b>Κουμπιά πλοήγησης (επάνω/κάτω/αριστερά/δεξιά)</b> Κύλιση στα μενού ή τις επιλογές.</p> <p><b>OK</b> Ενεργοποίηση μενού ή επιλογών και επιβεβαίωση των καταχωρήσεων.</p> <p><b>SETTINGS</b> Πρόσβαση στα κύρια μενού.</p> <p><b>↶ (ΕΠΙΣΤΡΟΦΗ)</b> Επιστροφή στο προηγούμενο επίπεδο.</p> <p><b>EXIT</b> Διαγραφή όλων των ενδείξεων που εμφανίζονται στην οθόνη και επιστροφή στην κανονική προβολή τηλεόρασης.</p>
	<p><b>Έγχρωμα κουμπιά</b> Χρησιμοποιούνται για την πρόσβαση σε ειδικές λειτουργίες ορισμένων μενού.</p> <p><b>1</b> Κουμπία teletext Αυτά τα κουμπιά χρησιμοποιούνται για το teletext.</p> <p><b>SUBTITLE</b> Επαναφορά των υπότιτλων που προτιμάτε στην ψηφιακή λειτουργία.</p> <p><b>Κουμπιά ελέγχου</b> Έλεγχος των περιεχομένων Premium, των μενού SmartShare ή των συμβατών συσκευών SIMPLINK (USB ή SIMPLINK).</p> <p><b>SIMPLINK</b> Πρόσβαση στις συσκευές AV που έχουν συνδεθεί με το καλώδιο HDMI μέσω HDMI-CEC. Ανοίγει το μενού SIMPLINK.</p> <p><b>Q.MENU</b> Πρόσβαση στα γρήγορα μενού.</p> <p><b>AD</b> Πατώντας το κουμπί AD, ενεργοποιείται η λειτουργία περιγραφής ήχου.</p> <p><b>ALARM</b> Ρυθμίζει τη λειτουργία αφύπνισης. (Ανάλογα με το μοντέλο)</p>

(Μόνο για τα μοντέλα 39/47LW75\*\*)

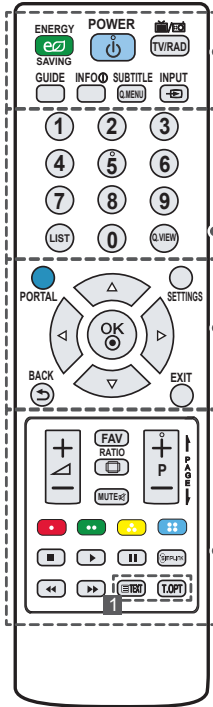

- ENERGY SAVING** Προσαρμόζει τη φωτεινότητα της οθόνης, έτσι ώστε να εξοικονομείται ενέργεια.
  - (ΚΟΥΜΠΙ ΛΕΙΤΟΥΡΓΙΑΣ)** Ενεργοποίηση ή απενεργοποίηση της τηλεόρασης.
  - TV/RAD** Δυνατότητα επιλογής προγράμματος ραδιοφώνου, τηλεόρασης, DTV.
  - GUIDE** Εμφάνιση του οδηγού προγράμματος.
  - INFO** Προβολή των πληροφοριών του τρέχοντος προγράμματος και της οθόνης.
  - SUBTITLE** Επαναφορά των υπότιτλων που προτιμάτε στην ψηφιακή λειτουργία.
  - Q.MENU** Πρόσβαση στα γρήγορα μενού.
  - INPUT** Αλλαγή της πηγής εισόδου.
- 
- Αριθμητικά κουμπιά** Εισαγωγή αριθμών.
  - LIST** Πρόσβαση στη λίστα αποθηκευμένων προγραμμάτων.
  - Q.VIEW** Επιστροφή στο προηγούμενο πρόγραμμα.
- 
- PORTAL** Εμφανίζει και κρύβει το αλληλεπιδραστικό μενού ξενοδοχείου.
  - SETTINGS** Πρόσβαση στα κύρια μενού.
  - Κουμπιά πλοήγησης (επάνω/κάτω/αριστερά/δεξιά)** Κύλιση στα μενού ή τις επιλογές.
  - OK** Ενεργοποίηση μενού ή επιλογών και επιβεβαίωση των καταχωρήσεων.
  - BACK** Επιστροφή στο προηγούμενο επίπεδο.
  - EXIT** Διαγραφή όλων των ενδείξεων που εμφανίζονται στην οθόνη και επιστροφή στην κανονική προβολή τηλεόρασης.
- 
- + / -** Ρύθμιση του επιπέδου έντασης του ήχου.
  - FAV** Πρόσβαση στη λίστα αγαπημένων καναλιών.
  - RATIO** Αλλάζει το μέγεθος μιας εικόνας.
  - MUTE** Σίγαση όλων των ήχων.
  - + P -** Κύλιση στα αποθηκευμένα προγράμματα ή κανάλια.
  - PAGE** Μετακίνηση στην προηγούμενη ή την επόμενη οθόνη.
  - Έγχρωμα κουμπιά** Χρησιμοποιούνται για την πρόσβαση σε ειδικές λειτουργίες ορισμένων μενού.
  - (●): Κόκκινο, (●): Πράσινο, (●): Κίτρινο, (●): Μπλε)
  - Κουμπιά ελέγχου** Έλεγχος των περιεχομένων Premium, των μενού SmartShare ή των συμβατών συσκευών SIMPLINK (USB ή SIMPLINK).
  - SIMPLINK** Πρόσβαση στις συσκευές AV που έχουν συνδεθεί με το καλώδιο HDMI μέσω HDMI-CEC. Ανοίγει το μενού SIMPLINK.
  - 1 Κουμπια teletext** Αυτά τα κουμπιά χρησιμοποιούνται για το teletext.

(Μόνο για τα μοντέλα LY76\*\*, LY96\*\*)

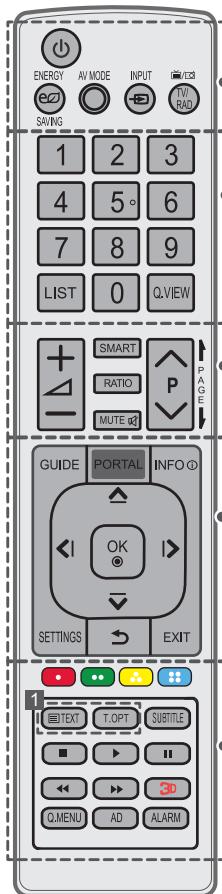

<p><b>⏻ (Κουμπιά λειτουργίας)</b> Ενεργοποίηση ή απενεργοποίηση της τηλεόρασης.</p> <p><b>⚡ ENERGY SAVING</b> Προσαρμόζει τη φωτεινότητα της οθόνης, έτσι ώστε να εξοικονομείται ενέργεια.</p> <p><b>AV MODE</b> Επιλέγει μια λειτουργία AV. (Ανάλογα με το μοντέλο)</p> <p><b>↔ INPUT</b> Αλλαγή της πηγής εισόδου.</p> <p><b>TV/RAD</b>  Δυνατότητα επιλογής προγράμματος ραδιοφώνου, τηλεόρασης, DTV.</p>
<p><b>Αριθμητικά κουμπιά</b> Εισαγωγή αριθμών.</p> <p><b>LIST</b> Πρόσβαση στη λίστα αποθηκευμένων προγραμμάτων.</p> <p><b>Q.VIEW</b> Επιστροφή στο προηγούμενο πρόγραμμα.</p>
<p><b>+ / -</b> Ρύθμιση του επιπέδου έντασης του ήχου.</p> <p><b>SMART</b> Πρόσβαση στα μενού Home.</p> <p><b>RATIO</b> Αλλάζει το μέγεθος μιας εικόνας.</p> <p><b>MUTE</b>  Σίγαση όλων των ήχων.</p> <p><b>^ P v</b> Κύλιση στα αποθηκευμένα προγράμματα ή κανάλια.</p> <p><b>← PAGE →</b> Μετακίνηση στην προηγούμενη ή την επόμενη οθόνη.</p>
<p><b>GUIDE</b> Εμφάνιση του οδηγού προγράμματος.</p> <p><b>PORTAL</b> Εμφανίζει και κρύβει το αλληλεπιδραστικό μενού ξενοδοχείου.</p> <p><b>INFO</b>  Προβολή των πληροφοριών του τρέχοντος προγράμματος και της οθόνης.</p> <p><b>Κουμπιά πλοήγησης (επάνω/κάτω/αριστερά/δεξιά)</b> Κύλιση στα μενού ή τις επιλογές.</p> <p><b>OK</b>  Ενεργοποίηση μενού ή επιλογών και επιβεβαίωση των καταχωρήσεων.</p> <p><b>SETTINGS</b> Πρόσβαση στα κύρια μενού.</p> <p><b>↶ (ΕΠΙΣΤΡΟΦΗ)</b> Επιστροφή στο προηγούμενο επίπεδο.</p> <p><b>EXIT</b> Διαγραφή όλων των ενδείξεων που εμφανίζονται στην οθόνη και επιστροφή στην κανονική προβολή τηλεόρασης.</p>
<p><b>Έγχρωμα κουμπιά</b> Χρησιμοποιούνται για την πρόσβαση σε ειδικές λειτουργίες ορισμένων μενού. (: Κόκκινο, : Πράσινο, : Κίτρινο, : Μπλε)</p> <p><b>1 Κουμπιά teletext</b> Αυτά τα κουμπιά χρησιμοποιούνται για το teletext.</p> <p><b>SUBTITLE</b> Επαναφορά των υπότιτλων που προτιμάτε στην ψηφιακή λειτουργία.</p> <p><b>Κουμπιά ελέγχου</b> (, , , , ) Έλεγχος των περιεχομένων Premium, των μενού SmartShare ή των συμβατών συσκευών SIMPLINK (USB ή SIMPLINK).</p> <p><b>3D</b> Χρησιμοποιείται για προβολή βίντεο 3D. (Ανάλογα με το μοντέλο)</p> <p><b>Q.MENU</b> Πρόσβαση στα γρήγορα μενού.</p> <p><b>AD</b> Πατώντας το κουμπί AD, ενεργοποιείται η λειτουργία περιγραφής ήχου.</p> <p><b>ALARM</b> Ρυθμίζει τη λειτουργία αφύπνισης. (Ανάλογα με το μοντέλο)</p>

## ΣΥΝΤΗΡΗΣΗ

### Καθαρισμός της τηλεόρασης

Καθαρίζετε τακτικά την τηλεόραση για τη διατήρηση της βέλτιστης απόδοσης και την επέκταση της διάρκειας ζωής του προϊόντος.



#### ΠΡΟΣΟΧΗ

- Βεβαιωθείτε ότι έχετε απενεργοποιήσει την τηλεόραση και έχετε αποσυνδέσει το καλώδιο τροφοδοσίας και όλα τα άλλα καλώδια.
- Όταν δεν χρησιμοποιείτε την τηλεόραση για μεγάλο χρονικό διάστημα, αποσυνδέετε το καλώδιο τροφοδοσίας από την πρίζα για την αποφυγή πρόκλησης ζημιάς από κεραυνούς ή αυξομειώσεις της ηλεκτρικής τάσης.

### Οθόνη, πλαίσιο, έπιπλο και βάση

- Για να απομακρύνετε τη σκόνη ή τους ρύπους, σκουπίστε την επιφάνεια με ένα στεγνό, καθαρό και μαλακό πανί.
- Για να απομακρύνετε την έντονη βρομιά, σκουπίστε την επιφάνεια με ένα μαλακό πανί, το οποίο έχετε βρέξει ελαφρώς με καθαρό νερό ή ήπιο καθαριστικό διάλυμα. Στη συνέχεια, σκουπίστε αμέσως την επιφάνεια με ένα στεγνό πανί.



#### ΠΡΟΣΟΧΗ

- Μην αγγίζετε την οθόνη, καθώς ενδέχεται να προκληθεί ζημιά στην οθόνη.
- Μην πιέζετε, τρίβετε ή χτυπάτε την επιφάνεια της οθόνης με τα νύχια σας ή με αιχμηρά αντικείμενα, καθώς ενδέχεται να προκληθούν γρατσουνιές και παραμορφώσεις της εικόνας.
- Μην χρησιμοποιείτε χημικά, γιατί ενδέχεται να προκαλέσουν φθορά στο προϊόν.
- Μην ψεκάζετε υγρά στην επιφάνεια της τηλεόρασης. Αν εισέλθει νερό στο εσωτερικό της τηλεόρασης, ενδέχεται να προκληθεί πυρκαγιά, ηλεκτροπληξία ή δυσλειτουργία.

### Καλώδιο τροφοδοσίας

Απομακρύνετε τακτικά τη συσσωρευμένη σκόνη ή βρομιά από το καλώδιο τροφοδοσίας.

## ΑΝΤΙΜΕΤΩΠΙΣΗ ΠΡΟΒΛΗΜΑΤΩΝ

Η έκδοση του λογισμικού μπορεί να ενημερωθεί για να βελτιωθεί η απόδοση. Ο πελάτης πρέπει να βεβαιωθεί πως ο εξοπλισμός που χρησιμοποιεί είναι συμβατός με το λογισμικό LGE. Αν χρειαστεί, συμβουλευτείτε την LGE και μεταφορτώστε αναθεωρημένη έκδοση λογισμικού σύμφωνα με τις οδηγίες που λάβατε από την LGE.

Πρόβλημα	Λύση
Δεν είναι δυνατός ο χειρισμός της τηλεόρασης με το τηλεχειριστήριο.	<ul style="list-style-type: none"> <li>• Ελέγξτε τον αισθητήρα τηλεχειρισμού του προϊόντος και προσπαθήστε ξανά.</li> <li>• Ελέγξτε αν υπάρχουν εμπόδια μεταξύ του προϊόντος και του τηλεχειριστηρίου.</li> <li>• Ελέγξτε την κατάσταση των μπαταριών και αν έχουν τοποθετηθεί σωστά (⊕ με ⊕, ⊖ με ⊖).</li> </ul>
Δεν εμφανίζεται εικόνα και δεν ακούγεται ήχος.	<ul style="list-style-type: none"> <li>• Ελέγξτε αν το προϊόν είναι ενεργοποιημένο.</li> <li>• Ελέγξτε αν το καλώδιο τροφοδοσίας είναι συνδεδεμένο στην πρίζα.</li> <li>• Συνδέστε άλλα προϊόντα, για να ελέγξετε αν έχει πρόβλημα η πρίζα.</li> </ul>
Η τηλεόραση απενεργοποιείται ξαφνικά.	<ul style="list-style-type: none"> <li>• Ελέγξτε τις ρυθμίσεις τροφοδοσίας. Ενδέχεται να διακόπηκε η τροφοδοσία.</li> <li>• Ελέγξτε εάν έχει ενεργοποιηθεί η <b>Αυτόματη αναμονή</b> (Ανάλογα με το μοντέλο) / <b>Ωρα σβησίματος</b> / <b>Χρονοδιακόπτης Ύπνου</b> στις ρυθμίσεις <b>ΩΡΑ</b> ή <b>Χρονοδιακόπτες</b>.</li> </ul>
Κατά τη σύνδεση σε υπολογιστή (HDMI), προβάλλεται η ένδειξη "Δεν υπάρχει σήμα" ή "Μη έγκυρη μορφή".	<ul style="list-style-type: none"> <li>• Ενεργοποίηση/απενεργοποίηση της τηλεόρασης με χρήση του τηλεχειριστηρίου.</li> <li>• Επανασύνδεση του καλωδίου HDMI.</li> <li>• Επανεκκίνηση του υπολογιστή με την τηλεόραση ενεργοποιημένη.</li> </ul>



## ΠΡΟΔΙΑΓΡΑΦΕΣ

Οι αναφερόμενες προδιαγραφές του προϊόντος ενδέχεται να αλλάξουν χωρίς προειδοποίηση, σε περίπτωση αναβάθμισης των λειτουργιών του προϊόντος.

ΜΟΝΤΕΛΑ		22LW75**	28LW75**	
		22LW750H-ZA	28LW750H-ZA	
Διαστάσεις (Π x Υ x Β)	Με τη βάση (χιλ)	506 x 354 x 140,6	-	
	Χωρίς τη βάση (χιλ)	506 x 311,7 x 55,8	638 x 389 x 56,8	
Βάρος	Με τη βάση (kg)	3,2	-	
	Χωρίς τη βάση (kg)	3,0	4,3	
Κατανάλωση ενέργειας		42 W	55 W	
Ενεργειακές απαιτήσεις		19 V --- 2,0 A	19 V --- 2,7 A	
Τροφοδοτικό AC-DC		Κατασκευαστής : Lien Chang Μοντέλο : LCAP35 Κατασκευαστής : APD Μοντέλο : DA-48F19	Κατασκευαστής : Lien Chang Μοντέλο : LCAP39 Κατασκευαστής : APD Μοντέλο : DA-65G19	
		Εισόδου: AC 100-240 V~ 50/60 Hz Εξόδου: 19 V --- 2,53 A	Εισόδου: AC 100-240 V~ 50/60 Hz Εξόδου: 19 V --- 3,42 A	
ΜΟΝΤΕΛΑ		32LW75**	39LW75**	42LW75**
		32LW750H-ZA	39LW750H-ZB	42LW750H-ZA
Διαστάσεις (Π x Υ x Β)	Με τη βάση (χιλ)	-	-	-
	Χωρίς τη βάση (χιλ)	732 x 437 x 55,5	885 x 524 x 55,5	961 x 567 x 55,5
Βάρος	Με τη βάση (kg)	-	-	-
	Χωρίς τη βάση (kg)	6,0	8	9,2
Ενεργειακές απαιτήσεις		AC 100-240 V~ 50 / 60 Hz		
Κατανάλωση ενέργειας		75 W	100 W	110 W
ΜΟΝΤΕΛΑ		47LW75**	32LW76**	42LW76**
		47LW750H-ZB	32LW760H-ZA	42LW760H-ZA
Διαστάσεις (Π x Υ x Β)	Με τη βάση (χιλ)	-	-	-
	Χωρίς τη βάση (χιλ)	1073 x 629 x 55,8	732 x 437 x 55,5	961 x 567 x 55,5
Βάρος	Με τη βάση (kg)	-	-	-
	Χωρίς τη βάση (kg)	12,3	6,0	9,2
Ενεργειακές απαιτήσεις		AC 100-240 V~ 50 / 60 Hz		
Κατανάλωση ενέργειας		120 W	75 W	110 W

<b>ΜΟΝΤΕΛΑ</b>		<b>32LY750*</b>	<b>39LY750*</b>	<b>42LY750*</b>
		32LY750H-ZA	39LY750H-ZA	42LY750H-ZA
Διαστάσεις (Π x Υ x Β)	Με τη βάση (χιλ)	732 x 481 x 207	885 x 567 x 218	961 x 612 x 218
	Χωρίς τη βάση (χιλ)	732 x 437 x 55,5	885 x 524 x 55,5	961 x 567 x 55,5
Βάρος	Με τη βάση (kg)	6,2	8,3	9,5
	Χωρίς τη βάση (kg)	6,0	8	9,2
Ενεργειακές απαιτήσεις		AC 100-240 V~ 50 / 60 Hz		
Κατανάλωση ενέργειας		75 W	100 W	110 W
<b>ΜΟΝΤΕΛΑ</b>		<b>47LY750*</b>	<b>55LY750*</b>	<b>32LY751*</b>
		47LY750H-ZA	55LY750H-ZA	32LY751H-ZA
Διαστάσεις (Π x Υ x Β)	Με τη βάση (χιλ)	1073 x 676 x 247	1243 x 772 x 247	732 x 482 x 282
	Χωρίς τη βάση (χιλ)	1073 x 629 x 55,8	1243 x 725 x 56,8	732 x 437 x 55,5
Βάρος	Με τη βάση (kg)	12,7	17,7	8,9
	Χωρίς τη βάση (kg)	12,3	17,3	6,0
Ενεργειακές απαιτήσεις		AC 100-240 V~ 50 / 60 Hz		
Κατανάλωση ενέργειας		120 W	140 W	75 W
<b>ΜΟΝΤΕΛΑ</b>		<b>39LY751*</b>	<b>42LY751*</b>	<b>47LY751*</b>
		39LY751H-ZA	42LY751H-ZA	47LY751H-ZA
Διαστάσεις (Π x Υ x Β)	Με τη βάση (χιλ)	885 x 572 x 282	961 x 617 x 325	1073 x 680 x 325
	Χωρίς τη βάση (χιλ)	885 x 524 x 55,5	961 x 567 x 55,5	1073 x 629 x 55,8
Βάρος	Με τη βάση (kg)	10,9	12,6	15,7
	Χωρίς τη βάση (kg)	8	9,2	12,3
Ενεργειακές απαιτήσεις		AC 100-240 V~ 50 / 60 Hz		
Κατανάλωση ενέργειας		100 W	110 W	120 W
<b>ΜΟΝΤΕΛΑ</b>		<b>55LY751*</b>	<b>32LY760*</b>	<b>39LY760*</b>
		55LY751H-ZA	32LY760H-ZA	39LY760H-ZA
Διαστάσεις (Π x Υ x Β)	Με τη βάση (χιλ)	1243 x 771 x 325	732 x 481 x 207	885 x 567 x 218
	Χωρίς τη βάση (χιλ)	1243 x 725 x 56,8	732 x 437 x 55,5	885 x 524 x 55,5
Βάρος	Με τη βάση (kg)	20,7	6,2	8,3
	Χωρίς τη βάση (kg)	17,3	6,0	8
Ενεργειακές απαιτήσεις		AC 100-240 V~ 50 / 60 Hz		
Κατανάλωση ενέργειας		140 W	75 W	100 W

ΜΟΝΤΕΛΑ		42LY760*	47LY760*	55LY760*
		42LY760H-ZA	47LY760H-ZA	55LY760H-ZA
Διαστάσεις (Π x Υ x Β)	Με τη βάση (χιλ)	961 x 612 x 218	1073 x 676 x 247	1243 x 772 x 247
	Χωρίς τη βάση (χιλ)	961 x 567 x 55,5	1073 x 629 x 55,8	1243 x 725 x 56,8
Βάρος	Με τη βάση (kg)	9,5	12,7	17,7
	Χωρίς τη βάση (kg)	9,2	12,3	17,3
Ενεργειακές απαιτήσεις		AC 100-240 V~ 50 / 60 Hz		
Κατανάλωση ενέργειας		110 W	120 W	140 W
ΜΟΝΤΕΛΑ		32LY761*	39LY761*	42LY761*
		32LY761H-ZA	39LY761H-ZA	42LY761H-ZA
Διαστάσεις (Π x Υ x Β)	Με τη βάση (χιλ)	732 x 482 x 282	885 x 572 x 282	961 x 617 x 325
	Χωρίς τη βάση (χιλ)	732 x 437 x 55,5	885 x 524 x 55,5	961 x 567 x 55,5
Βάρος	Με τη βάση (kg)	8,9	10,9	12,6
	Χωρίς τη βάση (kg)	6,0	8	9,2
Ενεργειακές απαιτήσεις		AC 100-240 V~ 50 / 60 Hz		
Κατανάλωση ενέργειας		75 W	100 W	110 W
ΜΟΝΤΕΛΑ		47LY761*	55LY761*	42LY96**
		47LY761H-ZA	55LY761H-ZA	42LY960H-ZA
Διαστάσεις (Π x Υ x Β)	Με τη βάση (χιλ)	1073 x 680 x 325	1243 x 771 x 325	949 x 611 x 218
	Χωρίς τη βάση (χιλ)	1073 x 629 x 55,8	1243 x 725 x 56,8	949 x 560 x 55,1
Βάρος	Με τη βάση (kg)	15,7	20,7	10,3
	Χωρίς τη βάση (kg)	12,3	17,3	10
Ενεργειακές απαιτήσεις		AC 100-240 V~ 50 / 60 Hz		
Κατανάλωση ενέργειας		120 W	140 W	95 W
ΜΟΝΤΕΛΑ		47LY96**	55LY96**	60LY96**
		47LY960H-ZA	55LY960H-ZA	60LY960H-ZA
Διαστάσεις (Π x Υ x Β)	Με τη βάση (χιλ)	1061 x 677 x 247	1231 x 772 x 247	1338,4 x 837 x 273,5
	Χωρίς τη βάση (χιλ)	1061 x 623 x 55,1	1231 x 718 x 55,1	1338,4 x 778,8 x 58,1
Βάρος	Με τη βάση (kg)	13,2	18,9	21,8
	Χωρίς τη βάση (kg)	12,8	18,5	21,3
Ενεργειακές απαιτήσεις		AC 100-240 V~ 50 / 60 Hz		
Κατανάλωση ενέργειας		100 W	130 W	140 W

Μέγεθος μονάδας CI (Π x Υ x Β)		100,0 χιλ x 55,0 χιλ x 5,0 χιλ
Συνθήκες περιβάλλοντος	Θερμοκρασία λειτουργίας	0 °C έως 40 °C
	Υγρασία λειτουργίας	Κάτω από 80 %
	Θερμοκρασία αποθήκευσης	-20 °C έως 60 °C
	Υγρασία αποθήκευσης	Κάτω από 85 %

	Δορυφορική ψηφιακή <sup>1</sup>	Ψηφιακή τηλεόραση	Αναλογική τηλεόραση
Σύστημα τηλεόρασης	DVB-T/T2 DVB-C DVB-S/S2	DVB-T DVB-C	PAL/SECAM B/G/D/K, PAL I/I', SECAM L/L'
Κάλυψη προγραμμάτων	VHF, UHF C-Band, Ku-Band	VHF, UHF	VHF: E2 έως E12, UHF : E21 έως E69, CATV: S1 έως S20, HYPER: S21 έως S47
Μέγιστος αριθμός προγραμμάτων που μπορούν να αποθηκευτούν	DVB-S/S2 : 6000 DVB-T/T2/C & Αναλογική τηλεόραση : 1500		
Σύνθετη αντίσταση εξωτερικής κεραίας	75 Ω		

<sup>1</sup> Δορυφορική και DVB-T2 υποστήριξη μοντέλων.

(Μόνο για τα μοντέλα LW75\*\*, LY75\*\*)

Προδιαγραφές μονάδας ασύρματου LAN (TWFM-B006D)	
Πρότυπο	IEEE802.11a/b/g/n
Εύρος συχνοτήτων	2400 έως 2483,5 MHz 5150 έως 5250 MHz 5725 έως 5850 MHz (Για χώρες εκτός Ε.Ε.)
Ισχύς εξόδου (μέγ.)	802.11a: 11 dBm 802.11b: 14 dBm 802.11g: 10,5 dBm 802.11n - 2.4GHz: 11 dBm 802.11n - 5GHz: 12,5 dBm
<ul style="list-style-type: none"> <li>Επειδή το κανάλι ζώνης που χρησιμοποιείται στη χώρα μπορεί να διαφέρει, ο χρήστης δεν μπορεί να αλλάξει ή να ρυθμίσει τη συχνότητα λειτουργίας. Αυτό το προϊόν έχει ρυθμιστεί για τον πίνακα τοπικών συχνοτήτων.</li> <li>Αυτή η συσκευή πρέπει να εγκαθίσταται και να λειτουργεί τουλάχιστον σε απόσταση 20 εκατοστών από το σώμα σας. Αυτή η πρόταση αφορά τη γενική δήλωση ενημέρωσης για το περιβάλλον χρήστη.</li> </ul>	
	

(Μόνο για τα μοντέλα LW76\*\*, LY76\*\*, LY96\*\*)

Προδιαγραφές Ασύρματης Μονάδας (LGSBW41)			
Ασύρματου LAN		Bluetooth	
Πρότυπο	IEEE 802.11a/b/g/n	Πρότυπο	Bluetooth έκδοση 3,0
Εύρος συχνοτήτων	2400 έως 2483,5 MHz 5150 έως 5250 MHz 5725 έως 5850 MHz(for Non EU)	Εύρος συχνοτήτων	2400 έως 2483,5 MHz
Ισχύς εξόδου (μέγ.)	802.11a: 13 dBm 802.11b: 15 dBm 802.11g: 14 dBm 802.11n - 2,4GHz: 16 dBm 802.11n - 5GHz: 16 dBm	Ισχύς εξόδου (μέγ.)	Έως 10 dBm
<ul style="list-style-type: none"> <li>Επειδή το κανάλι ζώνης που χρησιμοποιείται στη χώρα μπορεί να διαφέρει, ο χρήστης δεν μπορεί να αλλάξει ή να ρυθμίσει τη συχνότητα λειτουργίας. Αυτό το προϊόν έχει ρυθμιστεί για τον πίνακα τοπικών συχνοτήτων.</li> <li>Αυτή η συσκευή πρέπει να εγκαθίσταται και να λειτουργεί τουλάχιστον σε απόσταση 20 εκατοστών από το σώμα σας. Αυτή η πρόταση αφορά τη γενική δήλωση ενημέρωσης για το περιβάλλον χρήστη.</li> </ul>			
			

**Υποστηριζόμενη λειτουργία HDMI-DTV**

Ανάλυση	Οριζόντια συχνότητα (kHz)	Κατακόρυφη συχνότητα (Hz)
720 x 480	31,469 31,5	59,94 60
720 x 576	31,25 15,625	50 50
1280 x 720	37,500 44,96 45	50 59,94 60
1920 x 1080	33,72 33,75 28,125 26,97 27 28,125 33,716 33,75 56,250 67,43 67,5	59,94 60 50,00 23,97 24 25 29,976 30,00 50 59,94 60

**Υποστηριζόμενη λειτουργία HDMI-PC**

- Ήχος PC δεν υποστηρίζεται.

Ανάλυση	Οριζόντια συχνότητα (kHz)	Κατακόρυφη συχνότητα (Hz)
640 x 350	31,468	70,09
720 x 400	31,469	70,08
640 x 480	31,469	59,94
800 x 600	37,879	60,31
1024 x 768	48,363	60,00
1152 x 864	54,348	60,053
1280 x 1024	63,981	60,020
1360 x 768	47,712	60,015
1920 x 1080	67,5	60,00

**Υποστηριζόμενη λειτουργία 3D (Μόνο σε μοντέλα 3D)**

- Εάν το βίντεο προέρχεται από τις παρακάτω εισόδους, τα περιεχόμενα πολυμέσων αλλάζουν αυτόματα στην οθόνη 3D. Η μέθοδος για μετάδοση ψηφιακών προγραμμάτων 3D μπορεί να διαφέρει ανάλογα με το περιβάλλον σήματος. Αν δεν γίνει αυτόματη εναλλαγή του βίντεο σε 3D, μετατρέψτε τις ρυθμίσεις μη αυτόματα, για προβολή εικόνων 3D. Για τα μοντέλα που υποστηρίζουν το Miracast / Intel® WiDi, μπορείτε να ορίσετε τη λειτουργία 3D.

Αυτόματα υποστηριζόμενη λειτουργία 3D				
Είσοδος	Σήμα	Οριζόντια συχνότητα (kHz)	Κατακόρυφη συχνότητα (Hz)	Μορφή βίντεο 3D με δυνατότητα αναπαραγωγής
HDMI	480p	31,469 / 31,5	59,94 / 60	Κάθετη στοίχιση καρέ, Οριζόντια στοίχιση καρέ (μισό), Οριζόντια στοίχιση καρέ (πλήρες)
		62,938 / 63		Συσώρευση καρέ, Εναλλαγή γραμμών
	576p	31,25	50	Κάθετη στοίχιση καρέ, Οριζόντια στοίχιση καρέ (μισό), Οριζόντια στοίχιση καρέ (πλήρες)
		62,5		Συσώρευση καρέ, Εναλλαγή γραμμών
	720p	37,50	50	Κάθετη στοίχιση καρέ, Οριζόντια στοίχιση καρέ (μισό), Οριζόντια στοίχιση καρέ (πλήρες)
		44,96 / 45	59,94 / 60	
		75	50	Συσώρευση καρέ, Εναλλαγή γραμμών
	1080i	28,125	50	Κάθετη στοίχιση καρέ, Οριζόντια στοίχιση καρέ (μισό), Οριζόντια στοίχιση καρέ (πλήρες)
		33,72 / 33,75	59,94 / 60	
		56,25	50	Συσώρευση καρέ, Εναλλαγή πεδίων
		67,432 / 67,5	59,94 / 60	
	1080p	26,97 / 27	23,97 / 24	Κάθετη στοίχιση καρέ, Οριζόντια στοίχιση καρέ (μισό), Οριζόντια στοίχιση καρέ (πλήρες)
		28,125	25	
		33,716 / 33,75	29,976 / 30	
		43,94 / 54	23,97 / 24	Συσώρευση καρέ, Εναλλαγή γραμμών
		56,25	25	
67,432 / 67,5		29,976 / 30		
56,25		50		
67,432 / 67,5	59,94 / 60	Κάθετη στοίχιση καρέ, Οριζόντια στοίχιση καρέ (μισό)		
	<b>Σήμα</b>			<b>Μορφή βίντεο 3D με δυνατότητα αναπαραγωγής</b>
DTV	Συμβατό καρέ			Οριζόντια στοίχιση καρέ (μισό), Κάθετη στοίχιση καρέ,











Μη αυτόματα υποστηριζόμενη λειτουργία 3D				
Είσοδος	Σήμα			Μορφή βίντεο 3D με δυνατότητα αναπαραγωγής
	Ανάλυση	Οριζόντια συχνότητα (kHz)	Κατακόρυφη συχνότητα (Hz)	
<b>DTV</b>	HD / SD	-	-	
<b>ATV (CVBS/ SCART)</b>	SD	-	-	2D σε 3D, Οριζόντια στοίχιση καρέ (μισό), Κάθετη στοίχιση καρέ
<b>HDMI-PC</b>	1024 x 768p	48,36	60	2D σε 3D, Οριζόντια στοίχιση καρέ (μισό), Κάθετη στοίχιση καρέ, Σκακίερα, Αλληλουχία καρέ, Διεμπλοκή γραμμών, Διεμπλοκή στηλών
	1360 x 768p	47,71		
	1920 x 1080p	67,5		
	Άλλα	-	-	2D σε 3D, Οριζόντια στοίχιση καρέ (μισό), Κάθετη στοίχιση καρέ
<b>HDMI-DTV</b>	480P	31,5	60	2D σε 3D, Οριζόντια στοίχιση καρέ (μισό), Κάθετη στοίχιση καρέ, Σκακίερα, Αλληλουχία καρέ, Διεμπλοκή γραμμών, Διεμπλοκή στηλών
	576P	31,25	50	
	720p	37,5	50	
		45	60	
	1080i	28,125	50	2D σε 3D, Οριζόντια στοίχιση καρέ (μισό), Κάθετη στοίχιση καρέ
		33,75	60	
	1080p	27	24	2D σε 3D, Οριζόντια στοίχιση καρέ (μισό), Κάθετη στοίχιση καρέ, Σκακίερα, Διεμπλοκή γραμμών, Διεμπλοκή στηλών
		28,12	25	
		33,75	30	2D σε 3D, Οριζόντια στοίχιση καρέ (μισό), Κάθετη στοίχιση καρέ, Σκακίερα, Αλληλουχία καρέ, Διεμπλοκή γραμμών, Διεμπλοκή στηλών
		56,25	50	
67,5	60			
<b>USB (Ταινία)</b>	Κάτω από 704 x 480	-	-	2D σε 3D
	Πάνω από 704 x 480 πεπλεγμένη κάτω από 1080p	-	-	2D σε 3D, Οριζόντια στοίχιση καρέ (μισό), Κάθετη στοίχιση καρέ
	Πάνω από 704 x 480 προοδευτική κάτω από 1080p	-	50 / 60	2D σε 3D, Οριζόντια στοίχιση καρέ (μισό), Κάθετη στοίχιση καρέ, Σκακίερα, Διεμπλοκή γραμμών, Διεμπλοκή στηλών, Αλληλουχία καρέ
	Πάνω από 704 x 480 προοδευτική κάτω από 1080p	-	Άλλα	2D σε 3D, Οριζόντια στοίχιση καρέ (μισό), Κάθετη στοίχιση καρέ, Σκακίερα, Διεμπλοκή γραμμών, Διεμπλοκή στηλών



Μη αυτόματα υποστηριζόμενη λειτουργία 3D				
Είσοδος	Σήμα			Μορφή βίντεο 3D με δυνατότητα αναπαραγωγής
	Ανάλυση	Οριζόντια συχνότητα (kHz)	Κατακόρυφη συχνότητα (Hz)	
<b>USB</b> (Φωτογραφία)	Κάτω από 320 x 240	-	-	2D σε 3D
	Πάνω από 320 x 240	-	-	2D σε 3D, Οριζόντια στοίχιση καρτέ (μισό), Κάθετη στοίχιση καρτέ
<b>Miracast/ Intel® WiDi</b>	1024 x 768p	-	30 / 60	2D σε 3D, Οριζόντια στοίχιση καρτέ (μισό), Κάθετη στοίχιση καρτέ
	1280 x 768p	-	30 / 60	
	1920 x 1080p	-	30 / 60	
	Άλλα	-	-	2D σε 3D

## ΚΩΔΙΚΟΙ ΥΠΕΡΥΘΡΩΝ

- Η λειτουργία αυτή δεν είναι διαθέσιμη σε όλα τα μοντέλα.

Κωδικός (Δεκαεξαδικός)	Λειτουργία	Σημείωση	Κωδικός (Δεκαεξαδικός)	Λειτουργία	Σημείωση
08	 (Κουμπί λειτουργίας)	Κουμπί τηλεχειριστηρίου (Ενεργοποίηση/ Απενεργοποίηση)	44	OK	Κουμπί τηλεχειριστηρίου
95	ENERGY SAVING	Κουμπί τηλεχειριστηρίου	43	SETTINGS	Κουμπί τηλεχειριστηρίου
30	AV MODE	Κουμπί τηλεχειριστηρίου	28		Κουμπί τηλεχειριστηρίου
0B	INPUT	Κουμπί τηλεχειριστηρίου	5B	EXIT	Κουμπί τηλεχειριστηρίου
F0	TV/RAD	Κουμπί τηλεχειριστηρίου	72	ΚΟΚΚΙΝΟ	Κουμπί τηλεχειριστηρίου
10-19	Αριθμητικό πλήκτρο 0-9	Κουμπί τηλεχειριστηρίου	71	ΠΡΑΣΙΝΟ	Κουμπί τηλεχειριστηρίου
53	LIST	Κουμπί τηλεχειριστηρίου	63	ΚΙΤΡΙΝΟ	Κουμπί τηλεχειριστηρίου
1A	Q.VIEW	Κουμπί τηλεχειριστηρίου	61	ΜΠΛΕ	Κουμπί τηλεχειριστηρίου
02	 +	Κουμπί τηλεχειριστηρίου	20	TEXT	Κουμπί τηλεχειριστηρίου
03	 -	Κουμπί τηλεχειριστηρίου	21	T.OPT (T.Option)	Κουμπί τηλεχειριστηρίου
1E	FAV	Κουμπί τηλεχειριστηρίου	39	SUBTITLE	Κουμπί τηλεχειριστηρίου
79	RATIO	Κουμπί τηλεχειριστηρίου	B1		Κουμπί τηλεχειριστηρίου
09	MUTE	Κουμπί τηλεχειριστηρίου	B0		Κουμπί τηλεχειριστηρίου
00	P ^ / PAGE ^	Κουμπί τηλεχειριστηρίου	BA		Κουμπί τηλεχειριστηρίου
01	P v / PAGE v	Κουμπί τηλεχειριστηρίου	8E		Κουμπί τηλεχειριστηρίου
AB	GUIDE	Κουμπί τηλεχειριστηρίου	8F		Κουμπί τηλεχειριστηρίου
0C	PORTAL	Κουμπί τηλεχειριστηρίου	7E	SIMPLINK	Κουμπί τηλεχειριστηρίου
AA	INFO	Κουμπί τηλεχειριστηρίου	45	Q.MENU	Κουμπί τηλεχειριστηρίου
40		Κουμπί τηλεχειριστηρίου	91	AD	Κουμπί τηλεχειριστηρίου
41		Κουμπί τηλεχειριστηρίου	E8	ALARM	Κουμπί τηλεχειριστηρίου
07	<	Κουμπί τηλεχειριστηρίου	7C	SMART	Κουμπί τηλεχειριστηρίου
06	>	Κουμπί τηλεχειριστηρίου	DC	3D	Κουμπί τηλεχειριστηρίου

## ΡΥΘΜΙΣΗ ΕΞΩΤΕΡΙΚΗΣ ΜΟΝΑΔΑΣ ΕΛΕΓΧΟΥ

### Ρύθμιση RS-232C

Συνδέστε στην υποδοχή RS-232C (σειριακή θύρα) μια εξωτερική μονάδα ελέγχου (π.χ. υπολογιστή ή οπτικοακουστικό σύστημα ελέγχου) για να ελέγχετε εξωτερικά τις λειτουργίες του προϊόντος.

Συνδέστε τη σειριακή θύρα της μονάδας ελέγχου με την υποδοχή RS-232C στο πίσω μέρος του προϊόντος.



#### ΣΗΜΕΙΩΣΗ

- Τα καλώδια σύνδεσης RS-232C δεν παρέχονται με το προϊόν.

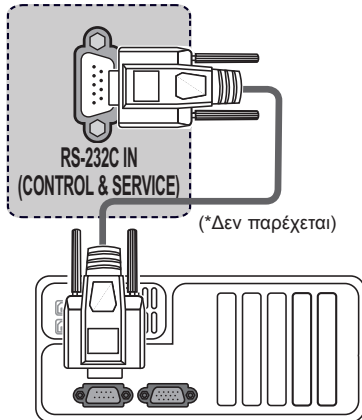

### Τύπος βύσματος: D-Sub 9 ακίδων, αρσενικό

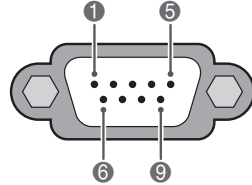

Αρ.	Ονομασία ακίδας
1	3,5 V
2	RXD (Λήψη δεδομένων)
3	TXD (Εκπομπή δεδομένων)
4	Έξοδος υπερύθρων από την τηλεόραση
5	GND
6	Καμία σύνδεση
7	<ul style="list-style-type: none"> <li>• Καμία σύνδεση (Μόνο για τα μοντέλα 22/28LW75**, LW76**)</li> <li>• Καμία σύνδεση (Η επιλογή 5 V διατίθεται σε ορισμένα μοντέλα - Μόνο για τα μοντέλα 32/39/42/47LW75**, LY75**, LY76**, LY96**)</li> </ul>
8	Καμία σύνδεση
9	<ul style="list-style-type: none"> <li>• Καμία σύνδεση (Μόνο για τα μοντέλα 22/28LW75**, LW76**)</li> <li>• Καμία σύνδεση (Η επιλογή 12 V διατίθεται σε ορισμένα μοντέλα - Μόνο για τα μοντέλα 32/39/42/47LW75**, LY75**, LY76**, LY96**)</li> </ul>

## Διαμορφώσεις RS-232C

### Διαμορφώσεις 7 καλωδίων (Τυπικό καλώδιο RS-232C)



### Διαμορφώσεις 3 καλωδίων (Μη τυπικό)

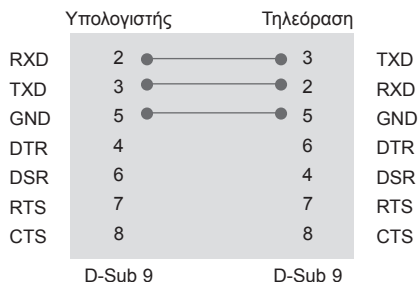

### Set ID (Αναγνωριστικό συσκευής)

Set ID (Αναγνωριστικό συσκευής) αριθμού.

**"Αντιστοίχιση πραγματικών δεδομένων".**

- 1 Πατήστε **SETTINGS** ή **HOME** για να μεταβείτε στα κύρια μενού.
- 2 Πατήστε τα κουμπιά πλοήγησης, για να μεταβείτε στο μενού **ΕΠΙΛΟΓΗ**, και πατήστε **OK**.
- 3 Πατήστε τα κουμπιά πλοήγησης, για να μεταβείτε στην επιλογή **Set ID**, και πατήστε **OK**.
- 4 Με κύλιση αριστερά ή δεξιά, επιλέξτε αριθμό αναγνωριστικού συσκευής και πατήστε **Κλείσιμο**. Το εύρος ρύθμισης είναι 1-99.
- 5 Όταν ολοκληρώσετε τη διαδικασία, πατήστε το κουμπί **EXIT**.

## Πρωτόκολλα επικοινωνίας

- Ρυθμός baud : 9600 bps (UART)
- Μήκος δεδομένων : 8 bit
- Ισοτιμία : Καμία
- Bit διακοπής : 1 bit
- Κώδικας επικοινωνίας : κώδικας ASCII
- Χρησιμοποιήστε αντεστραμμένο καλώδιο (με ανάποδη συνδεσμολογία).

## Λίστα αναφοράς εντολών

(Ανάλογα με το μοντέλο)

	ΕΝΤΟΛΗ1	ΕΝΤΟΛΗ2	ΔΕΔΟΜΕΝΑ (Δεκαεξαδικά)		ΕΝΤΟΛΗ1	ΕΝΤΟΛΗ2	ΔΕΔΟΜΕΝΑ (Δεκαεξαδικά)
01. Λειτουργία	k	a	00 έως 01	12. Λειτουργία κλειδώματος τηλεχειριστηρίου	k	m	00 έως 01
02. Αναλογία Οθόνης	k	c	(Ανατρέξτε στη σελίδα 51)	13. Ισορροπία	k	t	00 έως 64
03. Απενεργοποίηση ήχου οθόνης	k	d	(Ανατρέξτε στη σελίδα 51)	14. Θερ. χρώμ.	x	u	00 έως 64
04. Απενεργοποίηση έντασης ήχου	k	e	00 έως 01	15. Εξοικονόμηση	j	q	00 έως 05
05. Έλεγχος έντασης ήχου	k	f	00 έως 64	16. Αυτόματη ρύθμιση	j	u	01
06. Αντίθεση	k	g	00 έως 64	17. Ισοστάθμιση	j	v	(Ανατρέξτε στησελίδα53)
07. Φωτεινότητα	k	h	00 έως 64	18. Εντολή συντονισμού	m	a	(Ανατρέξτε στησελίδα53)
08. Χρώμα	k	i	00 έως 64	19. Προσθήκη/ Παράλειψη προγράμματος	m	b	00 έως 01
09. Χρωματικός τόνος	k	j	00 έως 64	20. Πλήκτρο	m	c	(Ανατρέξτε στησελίδα54)
10. Ευκρίνεια	k	k	00 έως 32	21. Ρύθμιση φωτισμού	m	g	00 έως 64
11. Επιλογή OSD	k	l	00 έως 01	22. Επιλογή εισόδου	x	b	(Ανατρέξτε στησελίδα54)



### ΣΗΜΕΙΩΣΗ

- Κατά τη διάρκεια λειτουργιών USB όπως είναι οι λειτουργίες DivX ή EMF, όλες οι εντολές εκτός από τις εντολές λειτουργίας (ka) και πλήκτρων (mc) δεν εκτελούνται και θεωρούνται ακατάλληλες.

## Πρωτόκολλο εκπομπής/λήψης

### Μετάδοση

[Εντολή 1][Εντολή 2][ ][Set ID][ ][Δεδομένα][Cr]

[Εντολή 1]	: Πρώτη εντολή ελέγχου της τηλεόρασης. (j, k, m ή x)
[Εντολή 2]	: Δεύτερη εντολή ελέγχου της τηλεόρασης.
[Set ID]	: Μπορείτε να ρυθμίσετε το στοιχείο Set ID, ώστε να επιλέξετε το αναγνωριστικό της συσκευής που θέλετε από το μενού επιλογών. Το εύρος ρύθμισης είναι μεταξύ 1 και 99. Όταν ορίζετε την τιμή "0" για το αναγνωριστικό συσκευής, ελέγχονται όλες οι συνδεδεμένες συσκευές. Το αναγνωριστικό οθόνης εμφανίζεται ως δεκαδικός αριθμός (1 έως 99) στο μενού και ως δεκαεξαδικός (0x0 έως 0x63) στο πρωτόκολλο μετάδοσης/λήψης.
[Δεδομένα]	: Μετάδοση των δεδομένων της εντολής. Για να αναγνωστεί η κατάσταση της εντολής, μεταδώστε δεδομένα "FF".
[Cr]	: Χαρακτήρας επαναφοράς Κώδικας ASCII '0x0D'
[ ]	: Κώδικας ASCII "διάστημα (0x20)"

### Επιβεβαίωση

[Εντολή 2][ ][Set ID][ ][OK][Δεδομένα][x]

- \* Η συσκευή εκπέμπει ACK (επιβεβαίωση) με βάση αυτήν τη μορφή, όταν λαμβάνει φυσιολογικά δεδομένα. Εκείνη τη στιγμή, αν τα δεδομένα βρίσκονται σε λειτουργία ανάγνωσης, η συσκευή εμφανίζει την τρέχουσα κατάστασή τους. Αν τα δεδομένα βρίσκονται σε λειτουργία εγγραφής, η συσκευή εμφανίζει τα δεδομένα του υπολογιστή.

### Αναγνώριση σφαλμάτων

[Εντολή 2][ ][Set ID][ ][NG][Δεδομένα][x]

- \* Η συσκευή εκπέμπει ACK (επιβεβαίωση) με βάση αυτήν τη μορφή, όταν λαμβάνει μη φυσιολογικά δεδομένα από μη εφαρμόσιμες λειτουργίες ή σφάλματα επικοινωνίας.

Δεδομένα 00 : Λανθασμένος κωδικός

## 01. Λειτουργία (Εντολή: k a)

- ▶ Ενεργοποιήστε/απενεργοποιήστε τη συσκευή.

Μετάδοση [k][a][ ][Set ID][ ][Δεδομένα][Cr]

Δεδομένα 00 : Απενεργοποίηση 01 : Ενεργοποίηση

Επιβεβαίωση [a][ ][Set ID][ ][OK/NG][Δεδομένα][x]

- ▶ Δείχνει αν η οθόνη είναι ενεργοποιημένη ή απενεργοποιημένη.

Μετάδοση [k][a][ ][Set ID][ ][FF][Cr]

Επιβεβαίωση [a][ ][Set ID][ ][OK/NG][Δεδομένα][x]

- \* Με τον ίδιο τρόπο, αν οι άλλες λειτουργίες μεταδίδουν δεδομένα „0xFF“ με βάση αυτή τη μορφή, η ανάδραση δεδομένων επιβεβαίωσης εμφανίζει την κατάσταση κάθε λειτουργίας.
- \* Τα μηνύματα επιβεβαίωσης, αναφοράς σφάλματος καθώς και άλλα μηνύματα μπορεί να εμφανίζονται στην οθόνη όταν η τηλεόραση είναι ενεργοποιημένη.

## 02. Αναλογία Οθόνης (Εντολή: k c)

(Βασικό μέγεθος εικόνας)

- ▶ Ρυθμίζεται η μορφή της οθόνης. (Βασική μορφή εικόνας) Μπορείτε επίσης να ρυθμίσετε τη μορφή της οθόνης με την «Αναλογία Οθόνης» από το Q.MENU. ή από το μενού ΕΙΚΟΝΑ.

Μετάδοση [k][c][ ][Set ID][ ][Δεδομένα][Cr]

Δεδομένα 01 : Κανονική οθόνη (4:3)	07 : 14:9
02 : Ευρεία οθόνη (16:9)	09 : Εικόνα 1 προς 10
04 : Ζουμ	0B : Πλήρες πλάτος 10 έως 1F : Κινηματογραφικό ζουμ 1 έως 16
06 : Αρχικό	

Επιβεβαίωση [c][ ][Set ID][ ][OK/NG][Δεδομένα][x]

- \* Όταν χρησιμοποιείτε την είσοδο PC, επιλέγετε αναλογία οθόνης 16:9 ή 4:3.
- \* Στην κατάσταση λειτουργίας DTW/HDMI (1080i 50 Hz / 60 Hz, 720p 50Hz / 60 Hz, 1080p 24 Hz / 30 Hz / 50 Hz / 60 Hz) και Component (720p, 1080i, 1080p 50 Hz / 60 Hz) είναι διαθέσιμη η λειτουργία «Εικόνα 1 προς 1».
- \* Η λειτουργία «Πλήρες πλάτος» υποστηρίζεται μόνο για τις λειτουργίες Ψηφιακό, Αναλογικό, AV.

## 03. Απενεργοποίηση ήχου οθόνης (Εντολή: k d)

- ▶ Ενεργοποιείται/απενεργοποιείται ο ήχος της οθόνης.

Μετάδοση [k][d][ ][Set ID][ ][Δεδομένα][Cr]

Δεδομένα 00 : Ενεργοποίηση ήχου οθόνης (με εικόνα)

Ενεργοποίηση ήχου βίντεο

01 : Απενεργοποίηση ήχου οθόνης (χωρίς εικόνα)

10 : Απενεργοποίηση ήχου βίντεο

Επιβεβαίωση [d][ ][Set ID][ ][OK/NG][Δεδομένα][x]

- \* Οι ενδείξεις της οθόνης (OSD) εμφανίζονται στην τηλεόραση μόνο στην περίπτωση που έχει απενεργοποιηθεί ο ήχος του βίντεο. Αν όμως έχει απενεργοποιηθεί ο ήχος της οθόνης, η τηλεόραση δεν εμφανίζει τις ενδείξεις της οθόνης.

## 04. Απενεργοποίηση έντασης ήχου (Εντολή: k e)

- ▶ Ενεργοποιείται/απενεργοποιείται η ένταση του ήχου. Μπορείτε επίσης να ρυθμίσετε την απενεργοποίηση του ήχου από το κουμπί MUTE στο τηλεχειριστήριο.

Μετάδοση [k][e][ ][Set ID][ ][Δεδομένα][Cr]

Δεδομένα 00 : Ενεργοποίηση σίγασης ήχου (απενεργοποίηση ήχου)

01 : Απενεργοποίηση σίγασης ήχου (ενεργοποίηση ήχου)

Επιβεβαίωση [e][ ][Set ID][ ][OK/NG][Δεδομένα][x]

## 05. Έλεγχος έντασης ήχου (Εντολή: k f)

- ▶ Ρυθμίζεται η ένταση του ήχου. Μπορείτε επίσης να ρυθμίσετε τον ήχο από τα κουμπιά έντασης στο τηλεχειριστήριο.

Μετάδοση [k][f][ ][Set ID][ ][Δεδομένα][Cr]

Δεδομένα ελάχ. : 00 έως μέγ. : 64

- \* Ανατρέξτε στην ενότητα “Αντιστοίχιση πραγματικών δεδομένων”. Ανατρέξτε στη σελίδα 54.

Επιβεβαίωση [f][ ][Set ID][ ][OK/NG][Δεδομένα][x]

## 06. Αντίθεση (Εντολή: k g)

- ▶ Ρυθμίζεται η αντίθεση της οθόνης. Μπορείτε επίσης να ρυθμίσετε την αντίθεση στο μενού ΕΙΚΟΝΑ.

Μετάδοση [k][g][ ][Set ID][ ][Δεδομένα][Cr]

Δεδομένα ελάχ. : 00 έως μέγ. : 64

- \* Ανατρέξτε στην ενότητα “Αντιστοίχιση πραγματικών δεδομένων”. Ανατρέξτε στη σελίδα 54.

Επιβεβαίωση [g][ ][Set ID][ ][OK/NG][Δεδομένα][x]

## 07. Φωτεινότητα (Εντολή: k h)

- Ρυθμίζεται η φωτεινότητα της οθόνης. Μπορείτε επίσης να ρυθμίσετε τη φωτεινότητα στο μενού ΕΙΚΟΝΑ.

Μετάδοση [k][h][ ][Set ID][ ][Data][Cr]

Δεδομένα ελάχ. : 00 έως μέγ. : 64

- \* Ανατρέξτε στην ενότητα “Αντιστοίχιση πραγματικών δεδομένων”. Ανατρέξτε στη σελίδα 54.

Επιβεβαίωση [h][ ][Set ID][ ][OK/NG][Data][x]

## 08. Χρώμα (Εντολή: k i)

- Ρυθμίζονται τα χρώματα της οθόνης. Μπορείτε επίσης να ρυθμίσετε τα χρώματα στο μενού ΕΙΚΟΝΑ.

Μετάδοση [k][i][ ][Set ID][ ][Δεδομένα][Cr]

Δεδομένα ελάχ. : 00 έως μέγ. : 64

- \* Ανατρέξτε στην ενότητα “Αντιστοίχιση πραγματικών δεδομένων”. Ανατρέξτε στη σελίδα 54.

Επιβεβαίωση [i][ ][Set ID][ ][OK/NG][Δεδομένα][x]

## 09. Χρωματικός τόνος (Εντολή: k j)

- Ρυθμίζεται ο χρωματικός τόνος της οθόνης. Μπορείτε επίσης να ρυθμίσετε τον χρωματικό τόνο στο μενού ΕΙΚΟΝΑ.

Μετάδοση [k][j][ ][Set ID][ ][Δεδομένα][Cr]

Δεδομένα Κόκκινο : 00 έως πράσινο : 64

- \* Ανατρέξτε στην ενότητα “Αντιστοίχιση πραγματικών δεδομένων”. Ανατρέξτε στη σελίδα 54.

Επιβεβαίωση [j][ ][Set ID][ ][OK/NG][Δεδομένα][x]

## 10. Ευκρίνεια (Εντολή: k k)

- Ρυθμίζεται η ευκρίνεια της εικόνας. Μπορείτε επίσης να ρυθμίσετε την ευκρίνεια στο μενού ΕΙΚΟΝΑ.

Μετάδοση [k][k][ ][Set ID][ ][Δεδομένα][Cr]

Δεδομένα ελάχ. : 00 έως μέγ. : 32

- \* Ανατρέξτε στην ενότητα “Αντιστοίχιση πραγματικών δεδομένων”. Ανατρέξτε στη σελίδα 54.

Επιβεβαίωση [k][ ][Set ID][ ][OK/NG][Δεδομένα][x]

## 11. Επιλογή OSD (Εντολή: k l)

- Επιλέγεται η ενεργοποίηση/απενεργοποίηση του μενού OSD (Ενδείξεις επί της οθόνης) όταν χειρίζεστε τη συσκευή από το τηλεχειριστήριο.

Μετάδοση [k][l][ ][Set ID][ ][Δεδομένα][Cr]

Δεδομένα 00 : Απενεργοποίηση OSD

01 : Ενεργοποίηση OSD

Επιβεβαίωση [l][ ][Set ID][ ][OK/NG][Δεδομένα][x]

## 12. Λειτουργία κλειδώματος τηλεχειριστηρίου (Εντολή: k m)

- Κλειδώνονται τα μπροστινά χειριστήρια στην οθόνη και το τηλεχειριστήριο.

Μετάδοση [k][m][ ][Set ID][ ][Δεδομένα][Cr]

Δεδομένα 00 : Απενεργοποίηση κλειδώματος

01 : Ενεργοποίηση κλειδώματος

Επιβεβαίωση [m][ ][Set ID][ ][OK/NG][Δεδομένα][x]

- \* Αν δεν χρησιμοποιείτε το τηλεχειριστήριο, χρησιμοποιήστε αυτήν τη λειτουργία. Όταν διακοπεί/ξεκινήσει η τροφοδοσία ρεύματος, το εξωτερικό κλειδωμά απενεργοποιείται.
- \* Αν είναι ενεργοποιημένο το κλειδωμά πλήκτρων στη λειτουργία αναμονής, η τηλεόραση δεν ενεργοποιείται ούτε με το τηλεχειριστήριο ούτε με το πλήκτρο τοπικών ρυθμίσεων.

## 13. Ισορροπία (Εντολή: k t)

- Ρυθμίζεται η εξισορρόπηση. Μπορείτε επίσης να ρυθμίσετε την ισορροπία στο μενού ΉΧΟΣ.

Μετάδοση [k][t][ ][Set ID][ ][Δεδομένα][Cr]

Δεδομένα Αριστερά : 00 προς Δεξιά : 64

- \* Ανατρέξτε στην ενότητα “Αντιστοίχιση πραγματικών δεδομένων”. Ανατρέξτε στη σελίδα 54.

Επιβεβαίωση [t][ ][Set ID][ ][OK/NG][Δεδομένα][x]

## 14. Θερ. χρώμ. (Εντολή: x u)

- Ρυθμίζεται η θερμοκρασία χρώματος. Μπορείτε επίσης να ρυθμίσετε τη θερμοκρασία χρώματος από το μενού ΕΙΚΟΝΑ.

Μετάδοση [x][u][ ][Set ID][ ][Data][Cr]

Δεδομένα ελάχ. : 00 έως μέγ. : 64

- \* Ανατρέξτε στην ενότητα “Αντιστοίχιση πραγματικών δεδομένων”. Ανατρέξτε στη σελίδα 54.

Επιβεβαίωση [u][ ][Set ID][ ][OK/NG][Δεδομένα][x]



15. Εξοικονόμηση Ενέργειας (Εντολή: j q)

- Μειώνει την κατανάλωση ρεύματος της τηλεόρασης. Μπορείτε επίσης να ρυθμίσετε την εξοικονόμηση ενέργειας από το μενού ΕΙΚΟΝΑ.

Μετάδοση [j][q][ ][Set ID][ ][Δεδομένα][Cr]

Λειτουργία εξοικονόμησης ενέργειας				Επίπεδο	Περιγραφή	
7	6	5	4			
0	0	0	0	Χαμηλή ενέργεια	0 0 0 0	Απενεργοποίηση
0	0	0	0	Χαμηλή ενέργεια	0 0 0 1	Ελάχιστη
0	0	0	0	Χαμηλή ενέργεια	0 0 1 0	Μέσο
0	0	0	0	Χαμηλή ενέργεια	0 0 1 1	Μέγιστη
0	0	0	0	Χαμηλή ενέργεια	0 1 0 1	Κλείσιμο Οθόνης
0	0	0	0	Χαμηλή ενέργεια	0 1 0 0	Αυτόματο

- Η λειτουργία „Auto“ (Αυτόματα) είναι διαθέσιμη σε τηλεοράσεις που υποστηρίζουν τον έξυπνο αισθητήρα.

Επιβεβαίωση [q][ ][Set ID][ ][OK/NG][Δεδομένα][x]

16. Αυτόματη ρύθμιση (Εντολή: j u)  
(Μόνο για τα μοντέλα RGB)

- Ρυθμίζει αυτόματα τη θέση της εικόνας και ελαχιστοποιεί το τρεμόπαιγμα. Λειτουργεί μόνο στην κατάσταση RGB (PC).

Μετάδοση [j][u][ ][Set ID][ ][Δεδομένα][Cr]

Δεδομένα 01 : Για ρύθμιση

Επιβεβαίωση [u][ ][Set ID][ ][OK/NG][Δεδομένα][x]

17. Ισοστάθμιση (Εντολή: j v) (Μόνο για τα μοντέλα LW76\*\*, LY76\*\*, LY96\*\*)

- Προσαρμογή ισοστάθμισης.

Μετάδοση [j][v][ ][Set ID][ ][Δεδομένα][Cr]

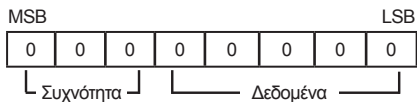

7	6	5	Συχνότητα	4	3	2	1	0	Βήμα
0	0	0	1η συχνότητα	0	0	0	0	0	0(δεκαδικό)
0	0	1	2η συχνότητα	0	0	0	0	1	1(δεκαδικό)
0	1	0	3η συχνότητα	...	...	...	...	...	...
0	1	1	4η συχνότητα	0	0	0	1	1	19(δεκαδικό)
1	0	0	5η συχνότητα	0	0	1	0	1	20(δεκαδικό)

Επιβεβαίωση [v][ ][Set ID][ ][OK/NG][Δεδομένα][x]

18. Εντολή συντονισμού (Εντολή: m a)

- Επιλέξτε κανάλι με τον παρακάτω φυσικό αριθμό.

Μετάδοση [m][a][ ][Set ID][ ][Δεδομένα 00][ ][Δεδομένα 01][ ][Δεδομένα 02][Cr]

Δεδομένα 00 : Δεδομένα καναλιών υψηλής συχνότητας  
Δεδομένα 01 : Δεδομένα καναλιών χαμηλής συχνότητας  
π.χ. Αρ. 47 -> 00 2F (2FH)

Αρ. 394 -> 01 8A (18AH),  
Αρ. DTV 0 -> Αδιάφορο

Δεδομένα 02 : [Κεραία]

0x00 : Αναλογική Κύρια  
0x10 : DTV Κύρια  
0x20 : Ραδιοφωνο

[Καλώδιο]

0x80 : Αναλογική Κύρια  
0x90 : DTV Κύρια  
0xA0 : Ραδιόφωνο

[Δορυφορική - Μόνο για τα μοντέλα LW76\*\*, LY76\*\*, LY96\*\*]  
0x40 : DTV Κύρια  
0x50 : Ραδιόφωνο Κύρια

Εύρος δεδομένων καναλιών -  
Αναλογική - Ελάχ: 00 έως Μέγ: 63 (0 έως 99)  
Ψηφιακή - Ελάχ: 00 έως Μέγ: 3E7 (0 έως 999)

Επιβεβαίωση [a][ ][Set ID][ ][OK/NG][Data][x]

Δεδομένα ελάχ.: 00 έως μέγ.: 7DH

19. Προσθήκη/Παράλειψη προγράμματος (Εντολή: m b)

- Ορίζεται η κατάσταση παράλειψης για το τρέχον πρόγραμμα.

Μετάδοση [m][b][ ][Set ID][ ][Δεδομένα][Cr]

Δεδομένα 00 : Παράλειψη 01 : Προσθήκη

Επιβεβαίωση [b][ ][Set ID][ ][OK/NG][Δεδομένα][x]

20. Πλήκτρο (Εντολή: m c)

- Αποστολή του κωδικού πλήκτρων του τηλεχειριστηρίου υπερέθρων.

Μετάδοση [m][c][ ][Set ID][ ][Δεδομένα][Cr]

Δεδομένα Κωδικός πλήκτρου - Ανατρέξτε στη σελίδα 46.

Επιβεβαίωση [c][ ][Set ID][ ][OK/NG][Δεδομένα][x]

21. Ρύθμιση φωτισμού (Εντολή: m g)

- Ρυθμίζεται ο φωτισμός.

Μετάδοση [m][g][ ][Set ID][ ][Δεδομένα][Cr]

Δεδομένα ελάχ. : 00 έως μέγ. : 64

Επιβεβαίωση [g][ ][Set ID][ ][OK/NG][Δεδομένα][x]

22. Επιλογή εισόδου (Εντολή: x b)  
(Είσοδος κύριας εικόνας)

- Επιλέγεται η πηγή εισόδου για τη βασική εικόνα.

Μετάδοση [x][b][ ][Set ID][ ][Δεδομένα][Cr]

Δεδομένα δεομένων

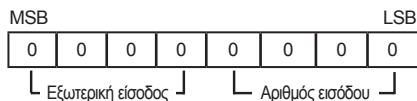

Εξωτερική είσοδος				Δεδομένα
0	0	0	0	DTV
0	0	0	1	Αναλογικά
0	0	1	0	AV
0	1	0	0	Component
0	1	1	0	RGB
0	1	1	1	HDMI
1	0	0	0	
1	0	0	1	
1	0	1	0	

Αριθμός εισόδου				Δεδομένα
0	0	0	0	Είσοδος1
0	0	0	1	Είσοδος2
0	0	1	0	Είσοδος3
0	0	1	1	Είσοδος4

Επιβεβαίωση [b][ ][Set ID][ ][OK/NG][Δεδομένα][x]

**\* Αντιστοίχιση πραγματικών δεδομένων**

00 :	Βήμα 0
:	
A :	Βήμα 10 (Set ID 10)
:	
F :	Βήμα 15 (Set ID 15)
10 :	Βήμα 16 (Set ID 16)
:	
64 :	Βήμα 100
:	
6E :	Βήμα 110
:	
73 :	Βήμα 115
74 :	Βήμα 116
:	
CF :	Βήμα 199
:	
FE :	Βήμα 254
FF :	Βήμα 255



Το μοντέλο και ο αριθμός σειράς της τηλεόρασης αναγράφονται στο πίσω μέρος της. Σημειώστε αυτό τον αριθμό, σε περίπτωση που η συσκευή χρειάζεται επισκευή.

ΜΟΝΤΕΛΟ : \_\_\_\_\_

ΑΡΙΘΜΟΣ ΣΕΙΡΑΣ : \_\_\_\_\_