

كتيب المالك

## ثجة-فريزر

يرجى قراءة هذا الكتيب بعناية قبل تشغيل الثلاجة و حفظه في متناول اليد للرجوع إليه في كل الأوقات.

**EAC**



MFL67783573

المقدمة

التوصيل

التشغيل

العناية والصيانة

تغيير اتجاه البابين

تحرى الخلل وإصلاحه

التشخيص الذكي

4 التسجيل

4 معلومات السلامة الهامة

9 تعريف الأجزاء

10 التركيب

10 التوصيل

12 لوحة التحكم

12 نمط التوفير

13 التجميد السريع

13 نمط التوفير

14 الإنذار بعدم إغلاق الباب

14 التشخيص الذاتي

14 "القفل" (في الطرازات المزودة بشاشة LED)

14 الاختبار الذاتي

14 موزع الماء (اختياري)

15 إزالة وتركيب الرف الزجاجي القابل للفصل

15 إزالة وتركيب الدرج في مقصورة المبرد

16 إزالة وتركيب الأدراج في مقصورة المجمد

16 صنع الثلج

17 حفظ الأطعمة

17 التنظيف

18 المعلومات العامة

18 الخصائص التشغيلية للثلاجة

19 كيفية عكس اتجاه فتح الباب

21 تحرى الخلل وإصلاحه

23 التشخيص الذكي (اختياري)

## 1. عند توصيل الجهاز بآلاتيار الكهربى

يجب استخدام القابىس المخصص لذلك.

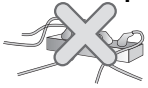

- قد يؤدى استخدام عدم أجهزة على مقبىس واحد إلى اندلاع النيران

- قد يتلف فاصل التسرب الكهربى الطعام وقد يكون الموزع به تسرب.

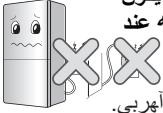

لا تسمح لقابىس التيار الكهربى بأن يكون متجهها لأعلى أو أن يتم الضغط عليه عند مؤخرة التلاجة.

الماء أو قد يتلف القابىس مما صعق أهربى.

لا تنتنى سلك التيار الكهربى أو تضغط عليه بأية

أشياء ثقيلة فقد يتلف.

وهو الأمر الذى قد يتسبب فى نشوب حريق أو صعق أهربى.



لا تمدد أو تعدل طول قابىس التيار الكهربى.

فقد قد يتسبب ذلك فى نشوب حريق أو صعق أهربى.



لا تجذب أو تلمس قابىس التيار وىداك مبتلتان

. حيث قد يتسبب ذلك فى صدمة أهربية أو إصابة

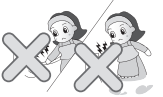

امسح الماء أو الأتربة من على سلك التيار الكهربى

وأنخله مع إحكام توصيل أطراف السنون

فقد تؤدى الأتربة أو الماء أو التوصيل غير المحكم إلى نشوب حريق أو صعق أهربى.



افحص التأرىض.

فقد يؤدى التأرىض غير السلىم إلى انقطاع التيار

الكهربى أو صعق أهربى.

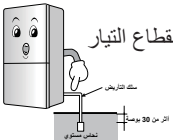

## التسجىل

المودىل والرقم المسلسل موجودان فى اللوحة الخلفية لهذا الجهاز. هذا الرقم رقم خاص بهذا الجهاز ولا يستخدم للآخرى.. ولا بد من تسجىل المعلومات المطلوبة هنا واحتفظ بهذا الدلىل كسجىل دائم عند شرائك. الصق السندات والإىصال هنا.

تارىخ الشراء :  
الوكىل الذى تم الشراء فىه :  
عنوان الوكىل :  
رقم تلفون الوكىل :  
رقم المودىل :  
الرقم المسلسل :

## معلومات السلامة الهامة

### احتىاطات السلامة الأساسية

ىحتوى هذا الدلىل على رسائل السلامة الهامة. اقرأها دانما واتبعها.

**⚠** هذا هو رمز السلامة. فهو ىنبهك إلى رسائل السلامة التى تخطرك بلامخاطر التى ىمكن أن تتفكك أو تصىب بضرر أنت أو الآخرين أو قد تتلف المنتج. جملع رسائل السلامة سىسبقها رمز السلامة وإشارة الخطر متبوعة بكلمة "خطر" أو "تحذىر" أو "تنبىه". وهذه الكلمات تعنى ما ىلى:

**⚠ خطر** ستعرض للقتل أو الإصابة الجسىمة إذا لم تتبع التعلىمات.

**⚠ تحذىر** ىمكن أن تتعرض للقتل أو الإصابة الجسىمة إذا لم تتبع التعلىمات.

**⚠ تنبىه** تشرى إلى موقف خطر وشىك الذى إذا لم يتم تجنبه قد يؤدى إلى إصابة طفيفة أو متوسطة أو تلف المنتج فقط.

• ستحدد آل رسائل السلامة الخطر المحتمل وستجربم بطريقة تقلل فرصة الإصابة أو ماذا سىحدث إذا لم يتم اتباع التعلىمات.

• لتقلل خطر التعرض للنيران أو الصعق الكهربى أو إصابة للأشخاص عند استخدام المنتج، جىب اتباع احتىاطات السلامة الأساسية التى تتضمن ما ىلى: اقرأ آل التعلىمات قبل استخدام الجهاز.

• إذا حدث الضرر فى سلك التيار، لا بد من تبديله من قبل المصنع أو وكىل الخدمات له أو فنى مؤهل شبىه من أجل تجنب خطر.

• إذا حدث الضرر فى سلك التيار، لا بد من تبديله من قبل المصنع أو وكىل الخدمات له أو فنى مؤهل شبىه من أجل تجنب خطر.

لا تضع الشمعة المضيئة داخل الثلاجة لإزالة الروائح منها.  
فقد يتسبب هذا في انفجار أو نشوب حريق.



لا تخزن الأدوية أو المواد الأدمية في الثلاجة.

فعدد تخزين مواد ذات درجات حرارة صارمة، فقد تتلف أو قد يحدث تفاعل غير متوقع مما يتسبب في وقوع مخاطر.



استخدم الثلاجة المغمورة بعد فحصها.



حيث قد يتسبب ذلك في صدمة  
أهربية أو نشوب حريق.

عند تسرب الغاز لا تلمس الثلاجة أو القابس وقم بتبوية الحجرة فوراً.  
• فقد يؤدي الانفجار بواسطة الشرر إلى حرق أو احتراق.

• نظراً لأن الثلاجة تستخدم غاز (ايزوبوتين R600a)

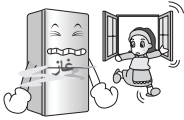

أمبرد غير ضار بالبيئة، وأي  
قليلة كمية منه حتى وإن أنت  
(80-90 جرام) قد تؤدي للاشتعال.

عند تسرب الغاز بسبب تلف شديد  
أثناء نقل الثلاجة أو ترأيبها أو  
استخدامها، فقد يؤدي أي شرر إلى نشوب حريق أو احتراق.

لا ترش الماء داخل الثلاجة أو خارجها ولا  
تنظفها بلبانزين أو مخفف الطلاء.

فقد يؤدي تلف عزل الأجزاء الكهربائية إلى انقطاع

التيار الكهربائي أو نشوب حريق.



عند تلف سلك التيار الكهربائي أو قابس التيار الكهربائي

أو اتساع فتحات المقابس، لا تستخدمها

حيث قد يتسبب ذلك في صدمة أهربية أو قطع التيار الكهربائي  
أو نشوب حريق.

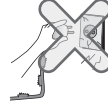

2. عند استخدام الثلاجة

لا تضع أية أشياء ثقيلة أو خطيرة (علبة بها سوائل) على الثلاجة.

فقد تسقط وتتسبب في إصابة أو نشوب حريق أو صعق

أهربي عند فتح الباب أو إغلاق.



لا تتعلق بلاباب أو أرفف الباب أو مقبض الفريزر أو غرفة التبريد.

فقد يتسبب ذلك في سقوط الفريزر أو تلف المقابض. ولا تسمح للأطفال

خاصة بـالتعلق بلاباب.



لا تضع الثلاجة في مكان رطب أو مكان به رذاذ ماء أو مطر.

فقد يتسبب تلف عزل الأجزاء الكهربائية في تسرب أهربي.



لا تستخدم أو تخزن مواد سريعة الاشتعال مثل البنزين أو الكحول

أو الأدوية أو غاز البروبان السائل أو الرذاذ أو

أدوات التجميل بالقرب من الثلاجة أو في داخلها.

فقد يتسبب هذا في انفجار أو نشوب حريق.

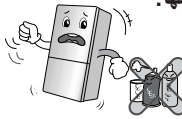

لا تضع أية حيوانات حية في الثلاجة.



احمل الثلاجة من عمود المقبض الموجود أسفل المقدمة وأعلى المؤخرة. وإلا فقد تنزلق يدك مما قد يعرضك للإصابة.

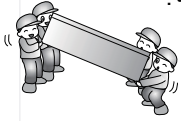

نظرا لأن فتح باب الثلاجة وإغلاقه قد يؤدي إلى إصابة الشخص الموجود بالأقرب منه، فيجب توخي الحذر.



قد يؤدي فتح الباب وإغلاقه إلى أن تعلق القدم أو اليد في شقوق الباب أو أن يصاب الأطفال من الحافة الجانبية.

عند وجود أية رائحة غريبة أو دخان من الثلاجة، أفصل قابس التيار الكهربائي فوراً واتصل بمرآز الخدمة



فقد يتسبب هذا في نشوب حريق.

لا تسمح لأي شخص سوى المهندس المتخصص بفك الثلاجة أو إصلاحها أو تغييرها.

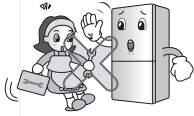

حيث قد يتسبب ذلك في صدمة كهربائية أو نشوب حريق.

لا تستخدم الثلاجة لأغراض غير منزلية (تخزين الأدوية أو مواد الاختبار أو استخدامها على سطح سفينة ... الخ).

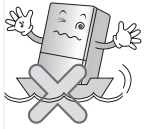

فقد تتسبب في مخاطر غير متوقعة مثل نشوب الحريق أو الصعق الكهربائي أو تلف المواد المخزنة أو تفاعل أيماي.

عند التخلص من الثلاجة، انزع مواد التغليف من على بابها فقد تتسبب في اختناق الأطفال.



قم بترتيب الثلاجة على سطح صلب ومستوي.

فقد يؤدي ترآيبها على سطح غير ثابت إلى الوفاة بسقوطها عند فتح الباب أو إغلاقه.



لا تضع يدك أو عصي معدنية في مخرج الهواء البارد أو غطاء أو قاعدة الثلاجة أو الشبكة المقاومة



للحرارة (فتحة العادم) في المؤخرة. حيث قد يتسبب ذلك في صدمة كهربائية أو إصابة.

تجنب أجهزة التسخين.

فقد يتسبب هذا في نشوب حريق.

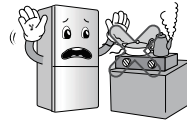

لا تضع يدك في أسفل الثلاجة.

فقد يتسبب اللوح الحديدي الموجودة بقاع الثلاجة في إصابتك.



لا تلمس الطعام أو اللعب في

الفريزر ويداك مبتلتان.

فقد يتسبب هذا في إصابة أنسجة الجسم.



## ⚠ تنبيه

يؤدي مخالفة هذا الأمر إلى إصابة أو تلف المنزل أو الأثاث. يجب توخي الحذر دائما.

عندما تريد التخلص من الثلاجة يرجى الاتصال بمكتب التخلص من النفايات.



عندما تريد التخلص من نفايات آبيرة مثل الأجهزة المنزلية والأثاث، فمن الأفضل الاتصال بمكتب التخلص من النفايات.

لا تلمس الطعام أو العلب في الفريزر ويداك مبتلتان.



فقد يتسبب هذا في إصابة أنسجة الجسم.

انتظر لمدة 5 دقائق أو أكثر عند إعادة توصيل القابض. فقد.



لا تضع زجاجة في الفريزر.

فقد تتجمد محتوياتها وتتسبب في الإصابة.

عند سحب قابس التيار الكهربائي لا تمسكه من السلك ولكن من نهايته.



ذلك في صدمة كهربية أو قطع التيار الكهربائي

حيث قد يتسبب أو نشوب حريق.

لا تستخدم الرذاذ القابل للاشتعال بلا قرب من الثلاجة

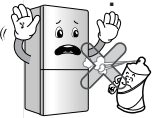

فقد يتسبب هذا في نشوب حريق.

لا تخزن المواد المتفجرة مثل علب الأيروسولات المحتوية على مواد دافعة قابلة للاشتعال في هذا الجهاز.

انزع قابس التيار الكهربائي عند تنظيف الثلاجة أو نقلها أو استبدال المصباح لداخلي لها.



- حيث قد يتسبب ذلك في صدمة كهربية أو إصابة.
- عند استبدال المصباح الداخلي للثلاجة، تأكد من أن الحلقة المطاطية لمنه الشرر

الكهربائي الموجودة داخل القابض لم يتم نزعها.



لا تضع أية أشياء مثل المزمهرية أو الآواب أو أدوات

التجميل أو الأدمية أو أية

علب أخرى به سوائل على الثلاجة.

حيث قد يتسبب ذلك في صدمة كهربية أو إصابة عند سقوطها.



عند فتح أو إغلاق الباب، قد تنقلب الأشياء غير المستقرة وتسقط مما قد يتسبب في وقوع إصابات.

يرجى وضع الزجاجات وغيرها من الأواني في السلالم الموجودة في الباب بحرص.



يجب أن يكون منفذ الطاقة في مكان يسهل الوصول إليه في حالة الاضطرار إلى فصل الطاقة بشكل سريع.

عند إغلاق أحد أبواب الثلاجة بشكل مفاجئ، قد ينفث باب آخر، نظراً لأن مقصورات الثلاجة مرتبطة ببعضها بقنوات هوائية.

### ⚠ تحذير

لا تستخدم الأجهزة الميكانيكية أو أي وسيلة أخرى لتسريع عملية إذابة الثلج، ما لم تكن موصى بها من قبل جهة التصنيع.

### ⚠ تحذير

لا تقم بإتلاف دائرة غاز التبريد.

### ⚠ تحذير

لا تستخدم الأجهزة الكهربائية داخل حجيرات تخزين الطعام الخاصة بالأجهزة، ما لم تكن من نفس النوع الذي توصي به جهة التصنيع.



يحتوي هذا الجهاز على أمية صغيرة من غاز التبريد أيزوبوتين (R600a)، وهو غاز طبيعي ذو موانمة بيئية عالية، لكنه أيضاً قابل للاشتعال. عند نقل أو تريب الجهاز، يجب الانتباه لضمان التبريد المتسرب من الأتباب يمكن أن يكون عرضة للاشتعال أو يجب الانتباه لضمان عدم إتلاف أي جزء من دائرة التبريد. غاز التبريد المتسرب من الأتباب يمكن أن يكون عرضة للاشتعال أو التسبب في إصابة العين. في حالة الكشف عن وجود تسرب، تجنب أي لهب مكشوف أو مصادر محتملة للاشتعال وقم بتبوية الحجرة التي يوجد فيها الجهاز لعدة دقائق.

ولتجنب خلق خليطاً من الغاز القابل للاشتعال والهواء في حالة حدوث تسرب في دائرة التبريد، تتوقف مساحة الغرفة التي يتواجد بها الجهاز على مقدار غاز التبريد المستخدم. يجب أن تكون هناك علاقة تناسبية بين مساحة الغرفة ومقدار غاز التبريد المستخدم 1 م 2 لكل 8 جرام من غاز التبريد R600a في الجهاز. مقدار غاز التبريد في الجهاز الخاص بك موضح في لوحة التعريف الموجودة بداخل الجهاز. التبريد في الجهاز الخاص بك موضح في لوحة التعريف الموجودة بداخل الجهاز.

لا تقدم على تشغيل أي جهاز تظهر عليه علامات التلف. وإذا أنت تشك في ذلك، ارجع إلى التاجر.

### ⚠ تنبيه

هذا الجهاز مخصص للاستخدام المنزلي والاستخدامات المشابهة فقط مثل مطبخ الموظفين في المتاجر، والمكاتب وبيئات العمل الأخرى؛ البيوت الريفية ومن قبل العملاء في الفنادق، والنزل والبيئات السكنية المشابهة؛ وبيئات النوم وتقديم الطعام؛ وتطبيقات إعداد الطعام غير التجارية.

### ⚠ تنبيه

هذا الجهاز غير مخصص للاستخدام عن طريق أشخاص يعانون من نقص في القدرات الجسدية أو الحسية أو العقلية (بما في ذلك الأطفال)، أو من تنقصهم الخبرة والمعرفة، ما لم تتوافر لهم المراقبة أو تعليمات استعمال الجهاز عن طريق أحد الأشخاص يكون مسئولاً عن سلامتهم.

يجب مراقبة الأطفال للتأكد من عدم عبثهم بالأجهزة

### ⚠ تحذير

إحرص على جعل فتحات التهوية الموجودة في هيكل الجهاز أو في الهيكل الداخلي خالية من أي انسداد.

### ⚠ تحذير

آل من غاز التبريد وغاز النفخ العازل المستخدم في الجهاز يتطلبان إجراءات خاصة للتخلص منهما عند الإزالة، يُرجى مستوى مماثل من التأهيل مستوى مماثل من التأهيل.

## تعريف الأجزاء

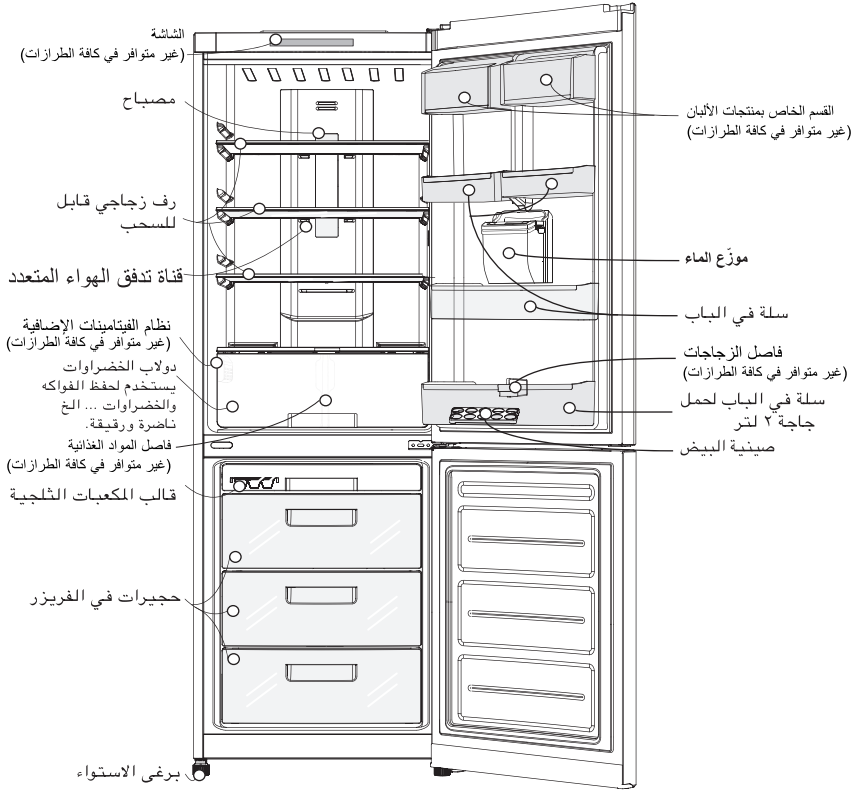

## ملاحظة

إذا وجدت بعض الأجزاء المنقوصة من وحدتك، هي قد تكون الأجزاء المستخدمة فقط في الموديلات الأخرى.



• قبل الاستخدام، يرجى غسل الثلاجة بحذر؛

• ركب الحفقات مثل قالب المعببات الثلجية ... الخ ، في أماكنها الصحيحة. تم تغليفها معا لمنع ضرر قد يحدث أثناء الشحن.

• هل سلك التيار الكهربائي (أو القابس) الى المخرج.  
لا توصل الوحدة مع الأجهزة الأخرى الى نفس المخرج.

التوصيل

• عند تركيب الثلاجة - فريزر ، اترك الجهاز لمدة 2-3 ساعات للاستقرار على درجة حرارة التشغيل العادي قبل حفظ الأطعمة الطازجة أو المجمدة.

• إذا نزع قابس التيار الكهربائي، اترك الجهاز لمدة 5 دقائق قبل إعادة التشغيل.

• جهاز الثلاجة-فريزر لك مستعد للاستخدام.

استبدال المصباح

• وفي حال تلف لمبة صمام الضوء المزود فيجب استبدالها عن طريق مركز الخدمة ولا تقوم أنت بذلك.

التركيب

• قم بتركيب محددات الارتفاع على الزوايا العليا بالحائط الموجود خلف الثلاجة كما هو موضح في الشكل رقم 1.

• توجد محددات الارتفاع في سلة الباب داخل مقصورة المبرد؛

• اختر المكان المناسب. اختر المكان المناسب.

• الثلاجة ليست جهازًا مبيثًا.

• يجب ترك مساحة خالية لا تقل عن 5 سم من الأعلى، ومن الخلف ومن الجوانب لتوفير التهوية الجيدة والتقليل من استهلاك الطاقة. شكل رقم 2؛

• لا تقم بتركيب الثلاجة بالقرب من مصادر الحرارة أو في منطقة معرضة لضوء الشمس المباشر أو مستويات الرطوبة العالية؛

• تأكد من توافق الجهد الكهربائي الموضح في الدليل مع المعايير الخاصة بمصدر التيار الكهربائي لديك.

• لا تقم بإزالة المصقات المستديرة الموجودة في الجزء الخلفي من الثلاجة، حيث تؤدي تلك المصقات وظيفة جمالية لإغلاق الفتحات الخاصة بعملية التصنيع؛

• لتجنب الاهتزاز ، لا بد من استواء الوحدة.

• إذا كان من المطلوب، اضبط براغي الاستواء لتسوية الأرض غير المستوية.

• لا بد من أن الأمام يكون أعلى بقليل من الخلف للمساعدة على إغلاق الباب.

• يمكنك تدوير براغي الاستواء بسهولة بإمالة الكابينة بقليل. دوّر براغي الاستواء باتجاه معاكس عقرب الساعة (⌚) لرفع الوحدة ، وباتجاه عقرب الساعة (⌚) لخفضها.

• لضمان تدوير الهواء بشكل صحيح حول الثلاجة والفريز ،

يرجى الاحتفاظ بمسافة آفية بين الحائط والثلجة من الجانبين

ومن الأعلى، والاحتفاظ بمسافة 2 بوصة (5 سم) على الأقل بين

الثلجة والحائط الخلفي .

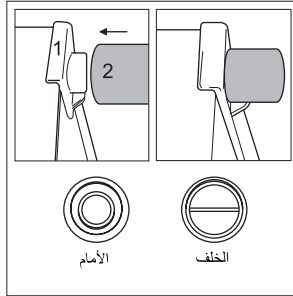

شكل رقم 1 . تركيب محددات الارتفاع

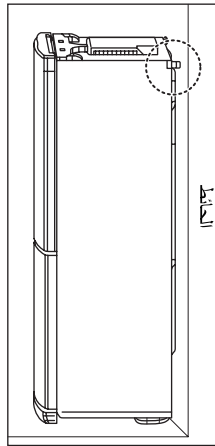

شكل رقم 2. تركيب النلاجة بجانب الحائط

#### ملاحظة

توجد محددات الارتفاع في سلة باب مقصورة المبرد.  
يجب تركيبها للحصول على أعلى كفاءة تشغيلية للنلاجة.

## شاشة مصباح الصمام الثنائي الباعث للضوء (LED) الخارجية



## الشاشة الداخلية



## نمط التوفير

درجة الحرارة المبدئية في مقصورات المجمد والمبرد تبلغ 3 درجة مئوية و -20 درجة مئوية، على التوالي. إذا كانت لديك الرغبة، يمكنك تغييرها بالضغط على زر التحكم في درجة حرارة المقصورة التي تريد.

## شاشة (LED) الداخلية



## شاشة (LED) الخارجية

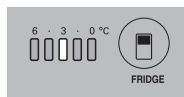

### نمط التوفير (ECO MODE)

يقوم بتفعيل نمط توفير الطاقة، المفيد في حالة ابتعادك عن المنزل لفترة طويلة.

اضغط مرتين على زر على زر "التجميد السريع/نمط التوفير" (على الشاشة الخارجية) أو مرة واحدة على زر "نمط التوفير" (على الشاشة الداخلية).

سيضيء مصباح (نمط التوفير).  
تكرار الضغط على الزر يوقف تشغيل تلك الوظيفة.

شاشة (LED) الخارجية



شاشة (LED) الداخلية



لتفعيل "نمط التوفير"، اضغط على زر "التجميد السريع/نمط التوفير".

الضغط للمرة الثالثة على الزر يوقف تشغيل الوضعين وتعود الثلاجة إلى وضع درجة الحرارة السابق.

### ملاحظة

عند تشغيل "نمط التوفير"، لا يمكن استخدام الأزرار الأخرى.

اضغط على زر "نمط التوفير" لإعادة الجهاز إلى وضع درجة الحرارة السابق.

### ملاحظة

لتوفير الطاقة، تتحول الشاشة الخارجية إلى وضع حفظ الطاقة – مع إطفاء الإضاءة الخلفية لكافة المؤشرات باستثناء "القفل".

### ملاحظة

درجة الحرارة الموضحة على شاشة (LED) هي القيمة المستهدفة، حيث تختلف درجة الحرارة داخل الثلاجة وفقاً لدرجة كثافة التعرض للعوامل الخارجية، مثل درجة حرارة المواد الغذائية الموضوعة ومعدل تكرار فتح الباب.

بعد التشغيل، تصل الثلاجة إلى الوضع المحدد لمدة تتراوح من يومين إلى ثلاثة أيام.

### التجميد السريع

تستخدم تلك الخاصية في حالة الحاجة إلى تجميد المواد الغذائية بصورة سريعة.

اضغط مرة واحدة على زر "التجميد السريع/نمط التوفير" (على الشاشة الخارجية) أو زر "التجميد السريع" (على الشاشة الداخلية).

سيضيء مصباح "التجميد السريع" وتبدأ عملية التجميد السريع.

تستغرق عملية التجميد السريع ما يقرب من 24 ساعة.  
عند انتهاء تلك العملية، تنتقل الثلاجة تلقائياً إلى الوضع السابق (وضع درجة الحرارة المحدد من قبل).

إذا أردت إيقاف عملية التجميد السريع، اضغط مجدداً مرتين على زر "التجميد السريع/نمط التوفير" (على الشاشة الخارجية) أو مرة واحدة على زر "التجميد السريع" (على الشاشة الداخلية).

سيطفئ المصباح، وتتوقف عملية التجميد السريع، وتعود الثلاجة إلى حالتها السابقة (وضع درجة الحرارة السابق).

شاشة (LED) الخارجية



شاشة (LED) الداخلية



## الإنذار بعدم إغلاق الباب

- في حالة فتح باب التلاجة لبعض الوقت (30 ثانية)، يتم تشغيل الإنذار؛
- يمكنك تشغيل أو إيقاف تشغيل خاصية الإنذار بعدم إغلاق الباب بضغطة بسيطة على زر "الإنذار" (غير متوافر في كافة الطرازات)؛
- في حالة استمرار صدور صوت الإنذار حتى بعد غلق الباب، يرجى الاتصال بمركز الخدمة

### شاشة (LED) الخارجية



## "القفل"

### (في الطرازات المزودة بشاشة LED)

- عند الضغط على زر "القفل"، لا يمكن استخدام الأزرار الأخرى.
- لقفل/فتح قفل شاشة التلاجة، اضغط بشكل مستمر على زر "القفل" لمدة 3 ثواني.



## ملاحظة

في حالة انقطاع التيار الكهربائي، يتم حفظ الإعدادات الخاصة بالوضع.

## الاختبار الذاتي

- الشاشة مزودة بوظيفة الاختبار الذاتي.
- في حالة حدوث عطل في التلاجة، لا يمكن استخدام الأزرار ويوضع المؤشر رمز العطل.
- في تلك الحالة، لا تفصل الطاقة واتصل فوراً بمركز الخدمة المحلي.
- في حالة فصل الطاقة عن التلاجة، قد يحتاج مهندس الخدمة إلى وقت أكبر لاكتشاف سبب العطل.

## موزع الماء (اختياري)

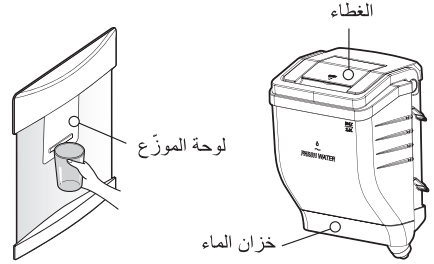

## تعبئة خزان الماء

### كيفية إزالة خزان الماء

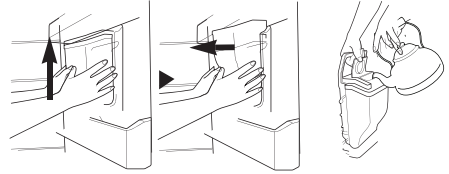

- تتم إعادة التركيب بعكس طريقة الإزالة.
  - احرص على عدم الضغط على الصمام الموزع.
  - عند إعادة تركيب الخزان في الباب، تأكد من تركيبه في مكانه بشكل صحيح.
1. اسحب خزان الماء إلى الخارج.  
ثم افتح الغطاء.
  2. يمكن إضافة ما يصل إلى 2.3 لتر من الماء.
  3. املا الخزان بماء قابل للشرب فقط. لا تملأ أبداً بسائل آخر غير الماء. لا تسكب الماء الساخن في الخزان أبداً.

## الشرب

1. اضغط على لوحة الموزع بكوب أو كأس.
2. سيتم توزيع الماء طول مدة الضغط على اللوحة.
3. للحد من التسرب، أزل الكوب أو الكأس ببضع من لوحة الموزع.
4. في حال حدوث تسرب عرضي، امسح الماء من منطقة الموزع باستخدام قطعة قماش.

## تنبيه

قد يؤدي ملء الخزان بمشروبات أخرى غير الماء إلى تعطله.

## إزالة وتركيب الدرج في مقصورة المبرد

لإزالة الدرج السفلي من مقصورة المبرد، يرجى إتباع الخطوات التالية:

- قم بإزالة السلة السفلية من الباب برفع السلة؛
- اسحب الدرج بالكامل للخارج مع رفعه من الجزء الأمامي وسحبه؛

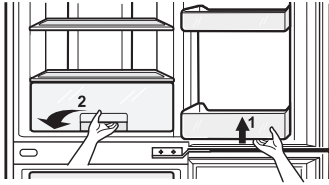

- ارفع غطاء الدرج من الجزء الأمامي واسحبه لإزالته؛

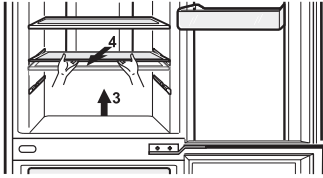

- لتركيب الدرج مرة أخرى، اعكس الخطوات السابقة.

## ⚠ تنبيه!

عندئذ، يرجى الانتباه لتجنب الميل. قد تؤدي عملية الإزالة أو التركيب بشكل غير صحيح إلى تلف المكونات الداخلية في الثلاجة.

قسم النجمتين (☆☆) (ينطبق على بعض الموديلات فقط)

- يقصد بقسم النجمتين أنه يتم التخزين في درجة حرارة - 12 مئوية على - 18 مئوية
- تخزين الأطعمة في الفريزر لأوقات قصيرة.

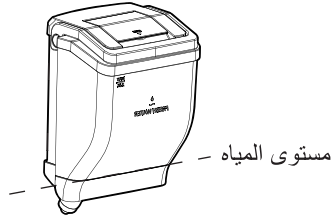

## ملحوظة

إذا كان مستوى المياه أقل من الحد، قد يكون هناك ماء متبقي أو متدفق عند التخلص من الماء، يرجى إضافة الماء في الخزان في الوقت المحدد.

## ⚠ تحذير

املأ الخزان بماء قابل للشرب فقط. لا تملأ خزان الماء بمشروبات أخرى. يجب ملؤه بمياه قابلة للشرب فقط. لا تملأ الخزان بمياه ساخنة أو دافئة.

## ملحوظة

عند حدوث مشاكل في التوزيع، أعد تركيب زجاجة المياه بإحكام. يجب الضغط بقوة على لوحة الموزع عند توزيع الماء.

## إزالة وتركيب الرف الزجاجي للفضل

لإزالة الرف من الثلاجة، في البداية ارفعه برفق (1) ثم اسحبه (2). قد تؤدي إزالة الرف بشكل غير صحيح إلى تلف المكونات الداخلية في الثلاجة.

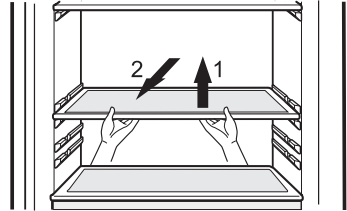

لتركيب الرف في الثلاجة، يرجى إتباع الخطوات التالية: في البداية ارفع الحافة الأمامية للرف (3) ثم ادفعه إلى داخل الثلاجة (4).

قد يؤدي تركيب الرف بشكل غير صحيح إلى تلف المكونات الداخلية في الثلاجة.

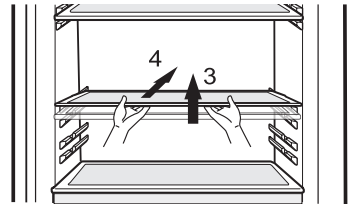

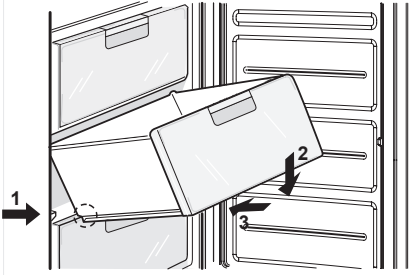

### ⚠ تنبيه!

لا تستخدم القوة المفرطة لإزالة الأدراج والأرفف - فقد يؤدي ذلك إلى تلف التلاجة.

### صنع الثلج

لصنع المكعبات الثلجية، املا قالب المكعبات الثلجية بالماء حتى يصل الماء



في حالة الحاجة إلى مكعبات الثلج في أسرع وقت ممكن، قم بتشغيل وظيفة "التجميد السريع". لإخراج مكعبات الثلج، امسك بوعاء الثلج من الطرفين واتثيه برفق.



### ⚠ تنبيه!

يمكن تعبئة الخزان بالماء الصالح للشرب فقط

### اللمحة

لإزالة المكعبات الثلجية بسهولة، ضع القالب تحت الماء الجاري قبل ليه.

### ملاحظة

لا يغطي الضمان التلفيات الميكانيكية (الكسور، الشقوق، الانبعاجات، آثار فتح التنظيف، الخ) الناتجة عن سوء تخزين المواد الغذائية، نقلها، تشغيلها، إجراءات الصيانة، تعرضها لضغط قوي.

### إزالة وتركيب الأدراج في مقصورة المجمد

عند تخزين كمية كبيرة من المواد الغذائية في مقصورة المجمد، يمكنك إزالة الدرج الأوسط من الجهاز وتخزين المواد الغذائية مباشرة فوق المواد الغذائية المخزنة في الدرج السفلي.

لإزالة أي درج من مقصورة المجمد، يرجى إتباع الخطوات التالية:

اسحب الدرج بالكامل للخارج؛  
ارفع الدرج من الجزء الأمامي واسحبه.

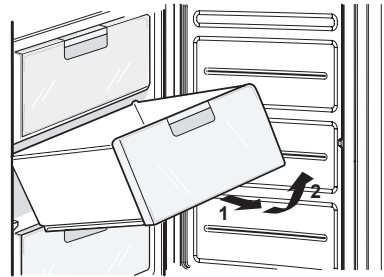

لتركيب أي درج مرة أخرى في مقصورة المجمد، اعكس الخطوات السابقة:

ضع الدرج على العلامات الإرشادية بزاوية قدرها 45 درجة؛  
اخفض الجزء الأمامي من الدرج بموازاة العلامات الإرشادية؛

ادفع الدرج بالكامل للداخل.  
عندئذ، يرجى الانتباه لتجنب للميل.

## المحتوى للجزءين بللماء

## التنظيف

### قبل التنظيف

تأكد من نزع قابس التيار من المخرج.

### الأجزاء الخارجية

نظف الأسطح الخارجية لجهاز الثلاجة-فريزر بقماش ناعم

ناعم في الماء الحار أو سائل الغسيل . إذا استخدمت سائل

الغسيل، تأكد من مسحه بقماش نظيف مبلل.

بالنسبة للمنتجات التي يكون الغلاف الخارجي لها من الستانلس ستيل،

تستخدم إسفنجة نظيفة أو قطعة قماش ناعمة مع منظف معتدل في الماء

الدافئ للتنظيف.

لا يُنصح باستخدام المنظفات الكاشطة أو القاسية.

يجفف جيداً باستخدام قطعة قماش ناعمة.

لا تستخدم شمع الأجهزة أو المبيضات أو المنتجات الأخرى المحتوية على

كلور على الأسطح الستانلس ستيل.

### الأجزاء الداخلية كما هو مذكور أعلاه

### بعد التنظيف

تأكد من عدم حدوث ضرر في سلك التيار، وتسخين قابس

التيار مفروطاً، وإدخال قابس التيار الى المخرج بإحكام.

## ⚠ تحذير

تأكد من تجفيف الجهاز بقماش بعد غسله بالماء.

لا تستخدم المادة الكاشطة، النفط، البنزين، ومرقق

القوام، وحميض الهيدرو كلوريد، الماء الغالي،

والفرشاة الكاشطة... الخ، لأنها قد تؤدي الى الضرر في

أجزاء جهاز الثلاجة-فريزر.

بالنسبة للمنتجات التي يكون الغلاف الخارجي لها من الستانلس ستيل،

تستخدم إسفنجة نظيفة أو قطعة قماش ناعمة مع منظف معتدل في الماء

الدافئ للتنظيف.

لا يُنصح باستخدام المنظفات الكاشطة أو القاسية.

يجفف جيداً باستخدام قطعة قماش ناعمة.

لا تستخدم شمع الأجهزة أو المبيضات أو المنتجات الأخرى المحتوية على

كلور على الأسطح الستانلس ستيل.

### فيتامين بلس (اختياري)

يحتوي على مضاد للأوسدة يساعد في تجنب عملية الأوسدة للا

حفاظ بلافواآه والخضروات طازجة لوقت أطول.

هذا الجزء يحتوي على مادة مضادة للأوسدة يجب ألا توال.

فتح وعلق الباب بشكل زائد جداً يمكن أن يؤدي في الغالب إلى ت

قليل عمره الافتراضي.

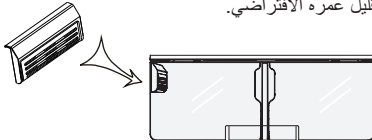

• لا تخزن الأطعمة التي تفسد بسهولة على درجة حرارة منخفضة، مثل الموز والبطيخ .

• اترك الطعام الساخن يتبرد قبل وضعه في الثلاجة . إذ أن وضعه ساخناً قد يتسبب في فساد المأكولات الأخرى

• بجهاز الثلاجة-الفريزر وفي زيادة استهلاك الكهرباء .

• عند تخزين الأطعمة بالثلاجة، استخدام الوعاء بغطاء.

• فمن شأن ذلك منع الرطوبة من التبخير والمساعدة في احتفاظ الطعام بطعمه وفائدته الغذائية .

• لا تسد فتحات الهواء بالأطعمة. إذ أن دوران الهواء البارد من شأنه الاحتفاظ بدرجة برودة جهاز الثلاجة-

• فريزر متساويًا.

• لا تفتح الباب كثيراً. فتح الباب يسمح الهواء الدافئ بالدخول الى جهاز الثلاجة-فريزر ، ويتسبب في رفع

• درجة الحرارة في الجهاز.

• لضبط درجة الحرارة بسهولة كما ينبغي، لا تحفظ الطعام قريباً من حلقة ضبط درجة الحرارة.

• لا تحفظ كمية كثيرة جداً من الأطعمة في حامل الباب لأن الأطعمة قد تعيق إغلاق باب الثلاجة بإحكام.

• لا تحفظ الزجاجات في حجيرة الفريزر ، هذ قد تنكسر عند تجميدها.

• لا تعد تجميد الطعام الذي تم إذابته . هذا قد يؤدي الى فقد المذاق والأغذية.

• إذا كان من الضروري تجميد المواد الغذائية الطازجة بسرعة، ضع تلك المواد على الدرج السفلي في مقصورة المجمد واضغط على زر "التجميد السريع"؛

• يجب تخزين المواد الغذائية المجمدة مع تغليفها (بطبقات البولي إيثيلين، رفائق الألومنيوم، الخ) في مقصورة المجمد؛

• تصنيف الدرج العلوي في مقصورة المجمد يندرج تحت قسم "النجمتين".

• درجة الحرارة داخل هذا القسم لا تزيد عن - 12 درجة مئوية. يجب أخذ ذلك في الاعتبار عند تخزين المواد الغذائية.



**⚠ تنبيه!**

لا تحرك الثلاجة أو تجعلها تميل أثناء التشغيل.  
قد يصدر صوت من الضاغط.  
لا يؤثر ذلك الأمر على القدرة التشغيلية للضاغط.

**الخصائص التشغيلية للثلاجة**

قد يسمع صوت طقطقة بسبب التثوه الحراري لمكونات الثلاجة.  
تعد الأصوات الطبيعية الناتجة عن تشغيل وحدة التحكم في الحرارة والضاغط أصوات طبيعية تحدث عند تشغيل المكونات الكهربائية الموجودة داخل الجهاز.  
قد يصدر صوت متقطع منخفض عن غاز التبريد الذي يدور داخل نظام التبريد، حتى لو كان الضاغط ساكناً.  
لا تقلق، يعد هذا أمراً طبيعياً. قد تسمع الأصوات التالية عند تشغيل الثلاجة:  
أصوات طقطقة ناتجة عن تشغيل مستشعر/مفتاح درجة الحرارة؛ صوت طنين ناتج عن دوران غاز التبريد في أنابيب نظام التبريد؛  
أصوات طقطقة بسيطة ناتجة عن التثوه الحراري للمواد.  
لا ترتبط تلك الأصوات بأية عيوب ولكنها ترتبط بجوانب وظيفية.

**أنبوب مضاد للتكثيف**

- أنبوب مضاد للتكثيف مركب حول أمام جهاز الثلاجة- فريزر الى جانب الجزء بين حجيرة الثلاجة وحجيرة الفريزر لمنع حدوث الندوة.
- بخاصة بعد التركيب أو عند درجة الحرارة المرتفعة حول الجهاز . جهاز الثلاجة-فريزر يشعر بالحرارة ، هذا أمر عادي.

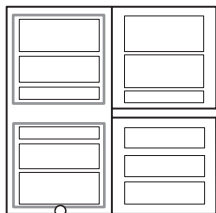

للتكثيف أنبوب مضاد

**انقطاع التيار**

انقطاع الكهرباء لمدة 1-2 ساعة لا يصيب الطعام بضرر . حاول عدم فتح وإغلاق الباب كثيراً.

**أثناء النقل:**

- قم بإزالة كافة المواد الغذائية وغيرها من الأثنياء من الثلاجة. قم بإحكام تثبيت المكونات الداخلية القابلة للفصل (الأرفف، الأدراج، السلالم الموجودة بالباب)؛
- لتجنب إتلاف الأرضية والأرجل القابلة للضبط الموجودة بالثلاجة، قم بإدارة تلك الأرجل عكس اتجاه عقارب الساعة قبل البدء في عملية النقل؛
- يجب إحكام تثبيت الثلاجة في عربة النقل لتجنب اصطدامها وسقوطها داخل العربة أثناء عملية النقل؛
- يجب نقل الثلاجة في وضع رأسي داخل عربة مغطاة.
- يجب عدم إتلاف التغليف الأصلي أثناء عملية النقل؛
- يجب حماية الثلاجة من الصدمات أثناء تحميلها على العربة وإنزالها.

**قبل التشغيل:**

- في حالة نقل الثلاجة في ظل درجة حرارة منخفضة، قم بفك تغليف الثلاجة في غرفة دافئة ولا تقم بتشغيلها لمدة لا تقل عن 12 ساعة.

## تغيير اتجاه فتح الأبواب

تم تصميم النلاجة بشكل يسمح بفتح الأبواب باتجاه اليمين واليسار بما يتماشى مع نظام المطبخ لديك.

### ⚠ تنبيه!

- 1 قبل تغيير اتجاه الباب إلى الجانب المقابل، يجب في البداية تفريغ النلاجة من المواد الغذائية وإزالة كافة الملحقات غير المثبتة (الأرفف والأدراج).
- 2 لثثبيت وفك المسامير، استخدم مفتاح ربط أو مفتاح صندوقي مقاس 10 ملم.
- 3 لا تضع النلاجة على الأرض.
- 4 انتبه حتى لا يسقط الباب أثناء عملية الفك أو التركيب.

- 1 قم بفك المسامير المولوب 2 الموجود بغطاء المفصلة العلوية 1 لإزالة غطاء المفصلة 1 وفصل كبل التوصيل 5 (للطرزازات المزودة بشاشة خارجية فقط).
- قم بفك مسامير التثبيت 3 التي تثبت المفصلة العلوية 4 واخلع الباب بحرص من المفصلة الوسطى 18 .
- اخلع الرباط المعدني 8 .

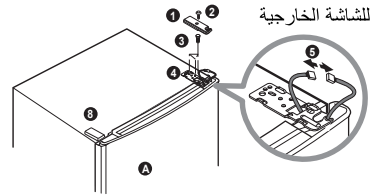

- 2 قم بإزالة غطاء الباب العلوي 7 (للطرزازات المزودة بشاشة خارجية فقط)، اسحب الكبل 5 وقم بتركيبه في الفتحة الموجودة بالجانب المقابل من الباب.
- قم بتركيب غطاء الباب العلوي 7 في مكانه.

- قم بإزالة الجلبة البلاستيكية 6 من باب مقصورة المبرد A .
- قم بفك المسامير المولوب 10 الموجود فوق باب النلاجة وقم بتحريك حاجز الباب 9 إلى الجانب المقابل. اربط المسامير 10 بإحكام.
- قم بتحريك الجلب البلاستيكية 6 و 14 (للطرزازات المزودة بشاشة داخلية فقط) إلى الجانب المقابل.

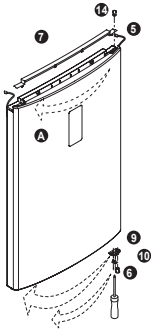

- 3 (للطرزازات المزودة بشاشة خارجية فقط). باستخدام مفك براغي مستو، ادفع وافصل الأغطية 12 من اللوحة الأمامية 11 وقم بفك المسامير المولوبية 13 ، اخلع اللوحة 11 ، قم بتحريك الكبل 15 إلى الجانب المقابل.
- بعد تركيب اللوحة 11 في مكانها، اربط المسامير المولوبية 13 وقم بتغطية رؤوسها بالأغطية 12 .

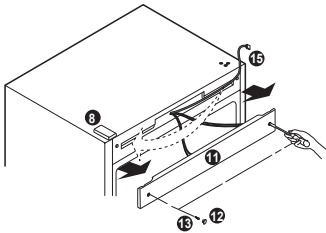

- 4 قم بفك مسامير التثبيت 17 من المفصلة الوسطى، قم بإزالة المفصلة الوسطى وارفع باب مقصورة المجمد B لإزالة الباب.
- قم بإزالة الرباط المعدني 19 وقم بتركيبه بدلًا من المفصلة الوسطى التي تمت إزالتها 18 .

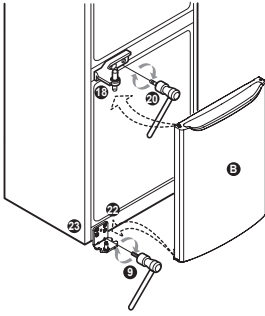

- 6 قم بتركيب باب مقصورة المبرد **A** بمحاذاة الفتحة الموجودة بالجزء السفلي من الباب ودمار تثبيت المفصلة الوسطى **18** .  
ثم قم بتركيب المفصلة العلوية **27** المرفقة في صندوق تغليف الثلجة بوضع دثار التثبيت في الفتحة العلوية المخصصة في باب مقصورة المبرد **A** .  
قم بتوصيل موصلات الكبل **5** (للطرازات المزودة بشاشة خارجية فقط).  
قم بتثبيت المفصلة العلوية **27** باستخدام مسامير التثبيت **3** .  
قم بتركيب الغطاء الأيسر للمفصلة العلوية **29** وثبته بالمسمار **2** .  
قم بتركيب الرباط المعدني **25** المرفق في صندوق تغليف الثلجة.

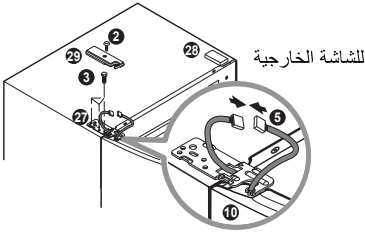

#### تنبيه!

في حالة الاضطرار لتغيير اتجاه الأبواب، يرجى الاتصال بمسئول الخدمة.

التزامات الضمان لا تشمل تغيير اتجاه الأبواب

- قم بفك دسار التثبيت **22** من المفصلة السفلية **23** وإدارته عكس اتجاه عقارب الساعة وثبته في الفتحة الموجودة بالاتجاه المقابل.  
قم بفك مسامير التثبيت **24** التي تثبت المفصلة السفلية **23** ومسامير التثبيت **25** الموجود بهيكل الثلجة.  
قم بفك المسمار المولب **10** الموجود بالجزء السفلي من الباب والذي يثبت غالق الباب **9** الخاص بمقصورة المجمد **B** .  
قم بفك المسمار المولب **10** الموجود بالجزء السفلي من الباب والذي يثبت حاجز الباب **9** الخاص بمقصورة المجمد **B** ، حرك الحاجز **9** إلى الجانب المقابل باتجاه المكان المخصص وقم بتثبيته.  
قم بتغيير اتجاه الغالق **25** إلى الجانب المقابل باتجاه المكان المخصص وقم بتثبيته.  
حرك الغطاء العلوي **26** إلى الاتجاه المقابل.

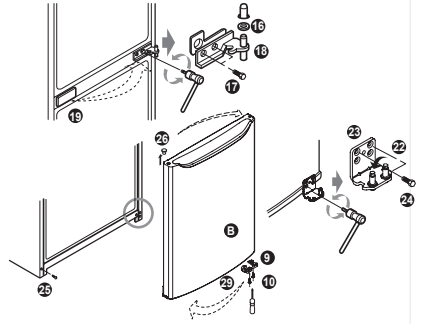

- 5 قم بتثبيت المفصلة السفلية **23** التي تم خلعها في الفتحات الموجودة بالجانب المقابل من الهيكل وقم بتثبيت المفصلة بمسامير التثبيت **24** .  
اربط المسامير المولبة **25** في الهيكل على الجانب المقابل.  
قم بتركيب باب مقصورة المجمد **B** على دسار تثبيت المفصلة السفلية **23** .  
قم بفرد المفصلة الوسطى التي تم خلعها **18** مع توجيه محورها باتجاه الخارج وقم بتثبيت المفصلة بمسامير التثبيت **17** (اربط مسامير التثبيت بحذر لتجنب خدش الباب).  
قم بتركيب حلقة الزنق **16** في المفصلة الوسطى **18** .

قبل الاتصال بمركز الخدمات، تأكد من هذه القائمة. هذه قد توفر لك الوقت والتكلفة.  
هذه القائمة تحتوي على المشكلات العادية التي لا تنتج عن خلل الصناعة والعمالة أو المواد في هذا الجهاز.

### الأسباب المحتملة

- قابس التيار قد يكون غير موصولاً إلى مخرج التيار. صل القابس إليه بإحكام.
- قد تنكسر الصهيرة أو يتوقف قاطع الدائرة تأكد و/أو استبدل الصهيرة واعد ضبط قاطع الدائرة.
- انقطعت الكهرياء.
- تأكد من ضوء المنزل.

- لم يتم ضبط درجة الحرارة على الوضع المناسب. راجع جزء ضبط درجة الحرارة.
- الجهاز موضوع قريباً من مصدر الحرارة.
- الجو الدافئ - فتح الباب الكثير.
- ترك الباب مفتوحاً لمدة طويلة.
- التغليف يعيق إغلاق الباب أو سد فتحات الهواء في حجيرة الفريزر.

- الأرض التي تم ترضيب جهاز الثلاجة-فريزر عليها غير مستوية أو جهاز الثلاجة- فريزر يكون غير ثابت.
- تأكد من استواء الجهاز بتدوير برغى الاستواء.
- الأشياء غير الضرورية موجودة في خلف جهاز الثلاجة- فريزر.

- الباب قد يكون مفتوحاً أو التغليف يعيق إغلاق الباب.
- فتح الباب الكثير جداً أو فتحه لمدة طويلة.
- الصقيع داخل التغليف أمر طبيعي.

- هذه الظاهرة قد تحدث في مكان رطب. امسحها بمنشفة مجفف.

### المشكلة

لا يعمل جهاز الثلاجة- فريزر

درجة الحرارة في حجيرتي الثلاجة والفريزر مرتفعة جداً

الاهتزاز أو الخشخش أو الضجيج غير العادي

الصقيع أو الثلج البلوري على الطعام المجمد

الرطوبة تتكون على أسطح الكابينة

## الأسباب المحتملة

## المشكلة

- فتح الباب الكثير جدا أو فتح الباب لمدة طويلة.
- في الجو الرطب ، يحمل الهواء الرطوبة الى داخل الثلاجة عند فتح الباب.
- الأطعمة ذات الرائحة القوية لا بد من تغطيتها بإحكام أو لفها.
- تأكد من وجود الطعام المفسد.
- من المطلوب تنظيف الأسطح الداخلية.
- راجع جزء التنظيف.
- تغليق الطعام يعيق إغلاق الفتح.
- انقل التغليف الذي يقيق إغلاب الباب .
- جهاز الثلاجة-فريزر غير مستوي.
- اضبط براغي الاستواء.
- الأرض التي تم تركيب جهاز الثلاجة-فريزر عليها غير مستوية أو جهاز الثلاجة-فريزر يكون غير ثابت.
- ارفع الأمام بقليل بواسطة برغى الاستراء.
- لا توجد طاقة كهبائية.
- من الضروري استبدال المصباح .
- راجع جزء استبدال المصباح.
- مستوى الماء منخفض جداً في خزان الماء.
- املاً خزان الماء. (سعة حوالي 2,3 لتر)

الرطوبة تجمع في الداخل

الرائحة في الثلاجة

لا يغلق الباب كما ينبغي

لا يعمل المصباح في الداخل

عدم توزيع الماء

## التخلص من جهازك القديم

1. يجب التخلص من الأجهزة الكهربائية والإلكترونية بشكل منفصل عن النفايات المنزلية عبر منشآت التجميع المخصصة والمحددة من قبل الحكومة أو السلطات المحلية.
2. سيساعد التخلص من جهازك القديم بالشكل الصحيح في الحد من التبعات السلبية المحتملة على البيئة وصحة الإنسان.
3. للمزيد من المعلومات المفضلة حول التخلص من جهازك القديم، يرجى الاتصال بمكتب الشركة في مدينتك أو خدمة التخلص من النفايات أو بالمحل الذي اشتريت منه المنتج.





## التشخيص الذكي

ضع الميكروفون الموجود بهاتفك أمام السماعة الموجودة على المفصلة اليمنى لباب الثلاجة، عندما يطلب منك ممثل مركز الاتصال ذلك.



4 اضغط بشكل مستمر على زر درجة حرارة المجمد لمدة ثلاث ثواني مع الاستمرار في وضع الهاتف أمام السماعة.



5 بعد سماع صوت الصفارة ثلاث مرات، اترك زر درجة حرارة المجمد.

6 ابق الهاتف في مكانه حتى تنتهي نغمة الإرسال. يستغرق هذا الأمر 15 ثانية تقريبا، وستحسب شاشة العرض الوقت.

بمجرد انتهاء العد التنازلي وتوقف صوت النغمة، استمر في التحدث مع الفني، الذي سيساعدك في استخدام المعلومات المنقولة لتحليل المشكلة

## ملاحظة !

- للحصول على أفضل النتائج، لا تحرك الهاتف أثناء إرسال النغمة.
- إذا لم يتمكن ممثل مركز الاتصال من تسجيل البيانات بصورة دقيقة، قد يطلب منك القيام بذلك مجددا.

## ملاحظة !

- قد تتأثر الوظيفة باختلاف جودة الاتصال وفقا للمنطقة.
- استخدم الهاتف المنزلي لإجراء الاتصال بأفضل صورة، حتى يتسنى لك الحصول على أفضل خدمة.
- ضعف الاتصال قد يؤثر بشكل سلبي على نقل البيانات من الهاتف إلى الجهاز الخاص بك، مما قد يؤدي إلى عدم الاستفادة من وظيفة التشخيص الذكي على أكمل وجه

في حال واجهتك أية مشاكل في الثلاجة، يمكنك تلك الوظيفة من نقل البيانات من خلال هاتفك إلى مركز خدمة (LG).

توفر لك تلك الوظيفة إمكانية التحدث مباشرة مع الفنيين المدربين التابعين لنا.

يقوم الفني بتسجيل البيانات المنقولة من جهازك ويستخدمها لتحليل المشكلة، مع تقديم تشخيص سريع وفعال.

في حال واجهتك أية مشاكل في ثلاجتك، يرجى الاتصال برقم هاتف مركز معلومات العملاء التابع لشركة (LG).

استخدم وظيفة التشخيص الذكي فقط عندما يطالبك ممثل مركز الاتصال التابع لشركة (LG). أصوات النقل التي سستمعها تعتبر طبيعية وتشبه صوت آلة الفاكس.

لا يمكن تفعيل وظيفة التشخيص الذكي ما لم يتم توصيل التيار الكهربائي للثلاجة.

إذا لم تتمكن من تشغيل الثلاجة، لا يمكن اكتشاف الأعطال وإصلاحها باستخدام وظيفة التشخيص الذكي.

استخدام وظيفة التشخيص الذكي

في البداية، يرجى الاتصال برقم هاتف مركز معلومات العملاء التابع لشركة (LG).

استخدم وظيفة التشخيص الذكي فقط عندما يطالبك ممثل مركز الاتصال التابع لشركة (LG).

1 قفل الشاشة. (اختياري)

لقفل الشاشة، اضغط بشكل مستمر على زر القفل لمدة ثلاث ثواني.

(في حالة قفل الشاشة لمدة تزيد عن 5 دقائق، يتعين عليك إيقاف تفعيل القفل وإعادة تفعيله مرة أخرى.)



2 افتح باب الثلاجة.