

用戶手冊 電 冰 箱

使用冰箱之前請務必詳細閱讀使用手冊
及安全警告並記下內容以當做未來參考用

GN-B490SV

目錄

重要安全資訊	3
安裝	11
各部名稱	12
使用方法	13
開始使用	
冷藏庫的控制鍵	
冷凍室溫度控制	
製冰器	
變溫空間	
蔬果箱	
除霜	
除臭劑(選配)	
食物儲存的建議	16
清洗	17
一般信息	17
更換燈泡	18
重要警告	19
尋求售後服務之前	20
接地線	21
Smart 自我診斷系統(僅供適用機型)	22

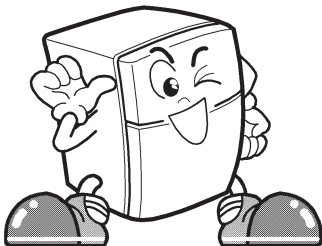

重要安全資訊

警告

- ⚠ 保持設備外殼或內置結構中的通風孔通暢無阻。
- ⚠ 不要使用醫療設備或其他非制造商推薦的方法加速除霜過程。
- ⚠ 不要損壞制冷劑回路。
- ⚠ 不要在本機的食品儲藏室內使用電器，除非是制造商推薦的電器類型。
- ⚠ 此冰箱中使用的制冷劑和隔熱氣體需要經過特殊的處理過程。在處理時請諮詢服務代理或相關的專業人員。



本機包含少量異丁烷（R600a），它是一種可工作于多種環境下的天然氣，但也是可燃的。在運輸和安裝本機時，請注意不要破壞冷卻回路的任何器件。從管路中噴出的制冷劑能夠燃燒或導致眼部傷害。如果發現泄漏，請杜絕明火或潛在的火源，並且對本機所在的房間進行幾分鐘的通風。

為了在冷卻回路發生泄漏時防止可燃氣體混合物的產生，應根據制冷劑的用量確定放置本機的房間大小。在設備內每使用 8 克 R600a 制冷劑需要 1 平方米的空間。制冷劑的用量顯示在您的設備內部的標示牌上。設備有受損跡象時切勿開機。如有疑問，請諮詢您的經銷商。

重要安全資訊

基本安全預防措施

本手冊中含許多重要安全訊息，請詳讀並遵守所有安全訊息。



此為安全警告符號，用於告知可能導致人員傷亡或導致產品損壞的危險情況。所有安全訊息前皆有安全警告符號及危險告示字體，「警告」或「小心」。這些字體表示：



警告

此可以提醒您留下一一些可能導致您受傷或是導致產品損壞的危險訊息

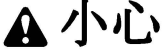

小心

如果沒有遵循指示您有可能會受傷甚至重傷

表示即將發生的危險狀況，若未加以防範，可能導致輕度，一般傷害或產品損壞。

所有安全訊息將指出危險情況，告知使用者如何將傷害降到最低，以及若未依照指示操作可能發生的情況。



警告

為降低引起火災，觸電或人員受傷的風險，使用本產品時，請遵循以下基本安全預防措施。使用本電器前，請先詳讀所有指示說明。

1. 連接電源

請勿使用過多的插頭

- 在一個插座上連接多個設備電源可能引起火災。
- 電子漏電斷路器可能會損壞食物，且製冰機也可能發生漏水情況。

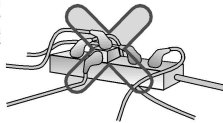

請勿將插頭插入的方向朝上，或擠壓於電冰箱後端。

否則可能導致水流入插頭或插頭損壞，引起火災或觸電。

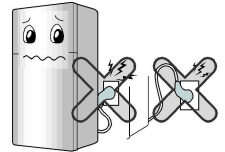

若將電冰箱推進時，電源插頭已於安裝時被移除，請防止電線被擠壓或留痕。

這會造成火災及觸電。

請勿將電源線彎折或以重物壓住，以免電線受損。

電源線損壞可能引起火災或觸電的危險。



重要安全資訊

1. 連接電源

請勿延長或修改電源線長度。

否則可能因電源線或其他零件的電器故障引發火災或觸電危險。



清洗、搬運或更換電冰箱內部燈泡時，請將插頭拔下。

- 以免引起觸電或導致人員受傷。



拔下電源線時，請握住電源插頭（請勿拉扯電源線）。

否則可能導致觸電或短路而引起火災。



請清除電線插頭上的水分或灰塵，將插頭確實插入插座。

插頭上的灰塵、水分或插頭未完全插入電源插座，都可能引起火災或觸電的危險。

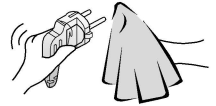

請勿拉扯電源線，若手上尚有水分，也請勿觸碰電源插頭。

- 否則可能導致觸電或人員受傷。

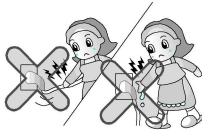

重新插上插頭後，請稍候 5 分鐘。

冷凍庫需較長時間恢復運作。



請確定接地線安裝無誤。

不正確的接地可能引起裝置故障與觸電。

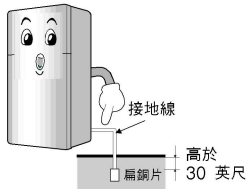

電源線或插頭若有損壞，或插座插孔鬆脫，請勿繼續使用。

否則可能引起觸電或短路，進而引發火災。

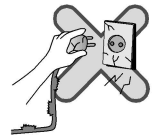

請確保電源插頭使用受認可的電壓。

請確保使用已接地拖板。

否則將引致火災。

重要安全資訊

2. 使用電冰箱時

請勿在電冰箱上置放重物或危險物體（盛水容器）。

若開啓或關閉冰箱門時，上述物品掉落，則可能引起人員受傷，火災或觸電。



請勿靠著門，門上的架或冷凍門。

否則可能使冰箱倒塌或導致手受傷。兒童如有上述行爲，請特別注意並防範。



避免讓小孩接走走進電冰箱。

若小孩走進電冰箱，可能會對其生命構成威脅。

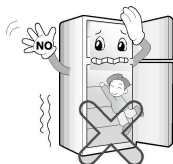

請勿將花瓶，杯子，化妝品，藥物或任何含水容器放在冰箱上。

若上述物品掉落，可能引起火災，觸電或受傷。

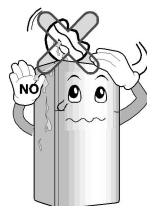

請注意，若過度用力開啓或關閉電冰箱門，可能會令電冰箱內的食物受震盪或受損。

請勿在電冰箱附近或冰箱內使用或存放可燃性物體如乙醚，苯，酒精，藥物，全球液化石油氣，噴霧劑或化妝品。

否則可能引起爆炸或火災。

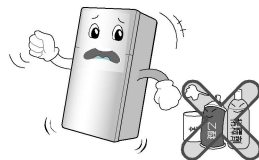

請勿將電冰箱裝設於潮濕或可能受雨水濺濕之處。

電器零件的絕緣體受損可能引起漏電。



請勿將藥物或學術材料放在冰箱內。

需嚴格控制溫度的材料若放在冰箱中，可能變質或產生無法預料的反應，進而引發危險。

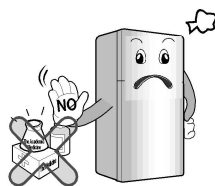

重要安全資訊

2. 使用電冰箱時

請勿使用烘乾機來乾燥內部，或是點燃蠟燭來消除異味。

否則可能引起爆炸或火災。

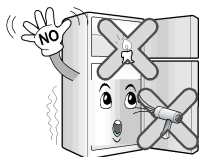

請安裝在遠離火源處，像是可燃性瓦斯外漏處，否則可能引起火災。

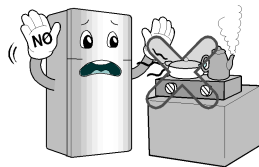

請勿在電冰箱附近使用可燃性噴霧。

否則可能引起火災。

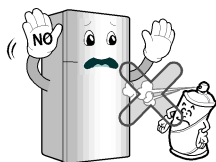

請勿直接使用已泡水的冰箱，

麻煩聯絡維修工程師

否則可能引起觸電或火災。

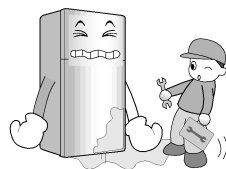

發生閃電、雷擊或長時間不使用時，請取下電源插插頭。

可能會發生電擊或火災。

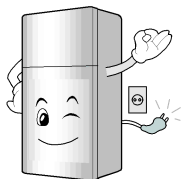

天然氣外洩時，請勿觸碰冰箱或電源插座，並立刻進行室內通風。

- 火花所引起的爆炸可能導致火災或燒傷。
- 由於此電冰箱使用天然氣（異丁烷，R600a），是最環保的冷卻劑，但只要少量即可引燃。若因冰箱運送，安裝或使用期間的嚴重損害而導致氣體外洩，任何一點火花都可能引起火災或燒傷。

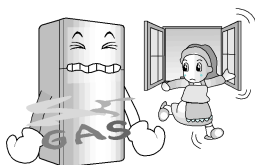

請勿在電冰箱內外灑水，或使用苯或稀釋劑清洗冰箱。

電器零件的絕緣體受損可能引起觸電或火災。

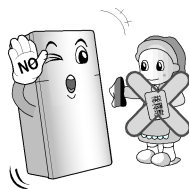

重要安全資訊

2. 使用電冰箱時

除了合格的工程師之外，請勿任意拆卸，修理或改裝電冰箱。

否則可能引起人員受傷，觸電或火災。

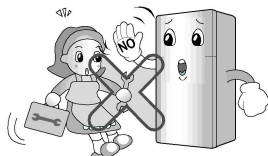

當發出任何異味或煙時，請立即拔去電源並聯絡服務中心。

否則可能導致火警。

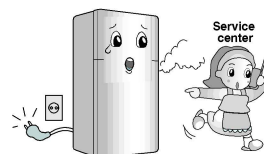

準備丟棄電冰箱時，請取下箱門上的包裝材料，以免孩童玩耍時不慎誤人。



請勿將電冰箱用於其他非家庭用途中（如存放藥物或測試材料或於船上使用等）。

否則可能導致無法預料的危險，如火災，觸電，存放材料變質或產生化學反應等。

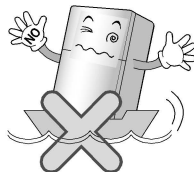

請將電冰箱安裝在穩固的平面上。

將冰箱安裝在不穩固的地方，可能會因開啓或關閉箱門時，冰箱倒塌而引起傷亡。

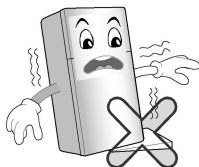

如何處理舊的電冰箱

您的電冰箱含有可循環再造的物料製造的液體（製冷劑、潤滑劑）。這些物料必須運往可循環再造廢物棄置區，因為在經過特定的再造程序後這些物料可再使用。聯絡本地機構。

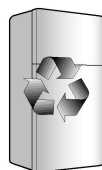

請勿將手或金屬條狀物體放入冷卻孔，冰箱蓋，冰箱底座以及冰箱後方的隔熱架（排風口）。

否則可能引起觸電或受傷。



將容器從門取出前請完全清空所有物件。

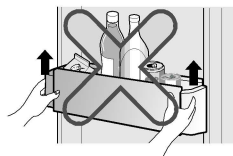

重要安全資訊

2. 使用電冰箱時

請勿移除後蓋。

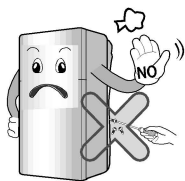

請安裝好全部元件後才連接電源。

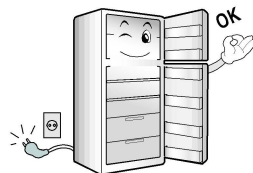

請勿使用變壓器。



請勿在電冰箱上擺放燃點的蠟燭或香燭，否則可能會導致火警或損壞產品。

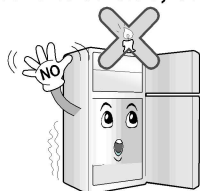

⚠️ 小心

違反這項指示可能導致受傷或破壞家庭環境或家具。請務必小心。

若手上仍有水份，請勿觸碰冷凍庫內的食物或容器。

否則可能導致凍傷。



請勿胡亂將食物放進電冰箱。

開關電冰箱門時，食物可能會掉下及引致他人受傷。

請勿將瓶罐放入冷凍庫。

瓶罐內的物體凍結後可能會使容器破裂，導致人員受傷。



請勿將手放入電冰箱底部。

底部鐵盤可能會導致人員受傷。



搬運冰箱時，請握住正面底部和後端上方的手把。

否則可能因手滑而導致受傷。由於產品非常重，自行搬運可能會令人受傷或發生意外。

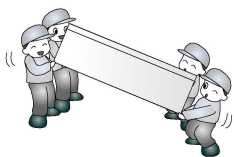

開啓或關閉冰箱門時，可能導致周圍的人受傷，請務必小心。

開啓或關閉冰箱門時，手或腳可能會被冰箱門的縫隙夾住而受傷，兒童也可能因誤撞冰箱門角受傷。

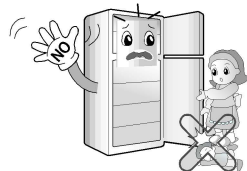

重要安全資訊

請勿將任何活的動物放入冰箱內。
此會導致動物死亡



請勿將易爆物如裝有易燃物質的高壓鋁罐放入裝置

請勿使用產品如磨砂海綿，刷，鐵或清潔不鏽鋼的特別產品，或肥皂產品如酒精，火水，汽油，蠟，溶劑或強力化學物如氯，清潔劑或醋作拋光用途。這些產品可能會損壞保護漆，並可能會對電冰箱的表面造成損害或污跡。

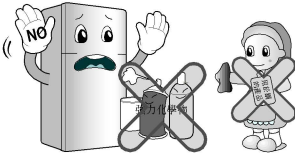

塑膠部份應避免接觸油脂，否則可能會損壞塑膠部份。

電線損毀時，請讓技工更換電線，防止意外發生。

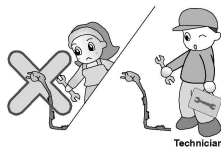

在任何情況下，請勿在門的連接部分添加潤滑油。否則可能會損壞塑膠部份。

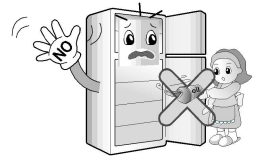

請勿依靠在門上，否則鉸鍊可能會自行鬆開，損壞密封冷卻器和影響效能。

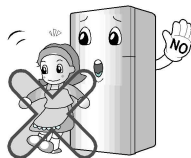

⚠ 警告

請勿使用洗碗機清潔下層抽屜，高溫可能會損害它們，令它們無法使用。

本電冰箱是我們用最新技術精心打造的。
我們相信您一定會非常滿意它的性能和可靠性。
在您使用該電冰箱前，請仔細閱讀該手冊。
它提供了安裝，操作和保養的使用指南，同時還提供了一些有用的提示。



安裝

1. 選擇一個合適的地方。將電冰箱放置於一個方便使用的地方。
2. 將冰箱搬到定位後，至少靜置 30 分鐘待壓縮機的液體恢復正常後，才可插運作。
3. 避免將電冰箱放在靠近熱源，直射光線和潮濕的地方。
4. 為確保冰箱周圍的空氣得以順暢地流通，請讓冰箱的兩側與上方留有足夠的空間，並使其距離後方的牆壁2英吋(5公分)以上。
5. 為了避免震動，電冰箱必須保持水平。

如果需要，可以調節水平螺旋來彌補地面的不平。

為了便于關門，電冰箱的前部應該比後部稍高一點

輕擊蓋子，就可以非常容易地旋動水平調節螺旋。

順時針方向()旋動水平螺旋可以抬高電冰箱，逆時針方向()旋動則使之降低。

6. 在低於5°C的地方不要安裝本電冰箱。這樣會導致電冰箱性能的降低。

下一步

1. 徹底清洗電冰箱，擦去運輸期間所積聚的灰塵。
2. 將諸如冰塊盒等附件安裝在適當的位置。它們被包裝在一起，以防止在運輸期間可能造成的損壞。
3. 您的電冰箱可能是一個有條形把手的型號，按照指南卡安裝把手。
4. 將電源線(或插頭)連接至插座上。不要與其他設備共用一個插座。
5. 在放入食物之前，讓電冰箱運行2至3個小時。

檢查冷凍室的冷空氣通口，以保證其能正確制冷。

您可以準備使用電冰箱了。

各部名稱

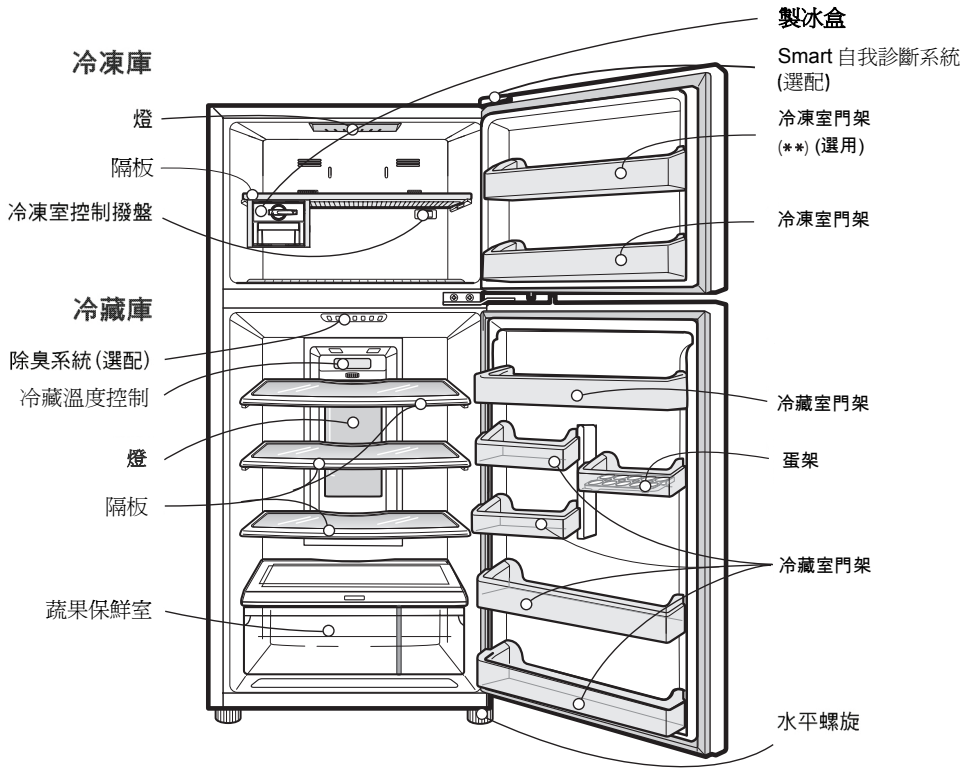

備註

- 因為本操作手冊內容涵蓋數種不同機型，您的冰箱之功能與特色可能只有部分或全部上述的功能。
- 正確擺放製造商提供的內部零件如架，抽屜和層架是最有效的節省能源方法。

節省能源建議

- 請勿長時間打開門和快速把門關上。
- 不應放進過多食物，應保持足夠空間讓冷空氣流通。
- 請勿將電冰箱的溫度過度調低，請勿在溫度感應器旁邊擺放食物。
- 儲存食物前請先放涼，在電冰箱擺放熱的食物可能會令其他食物變壞並增加耗電量。
- 請勿堵塞通風口，讓冷空氣流通可讓電冰箱的溫度保持平均。
- 請勿經常開啓電冰箱門，開啓電冰箱門會令熱空氣進入電冰箱，令溫度上升。

使用方法

開始使用

第一次放置好冰箱後，在放入新鮮或冷凍的食物之前將冰箱放置 2 至 3 小時，使它回復到穩定的一般操作溫度。

如果操作中斷，重新開始之前請等待 5 分鐘。

設定溫度之前

- 由于電冰箱的溫度是自動保持穩定的，與季節無關，除非需要，建議不要改變其設定(冷藏室和冷凍室的溫度控制)。
- 本電冰箱冷藏室有一個溫度控制按鈕，冷凍室有一個溫度控制撥盤。
- 冷藏室的溫度控制按鈕的默認設定為“3℃”。
- 冷凍室的溫度控制撥盤的默認設定為“3”。
- 該電冰箱的冷藏室使用了一個恆溫器，所以冷藏室的溫度變化時，電冰箱開始工作。

門開啓警告

冷藏室或冷凍室的門開啓一段時間後 1分鐘後警告聲就會響3次，然後每隔30秒就會響3次警告聲。

自我檢測

- 故障發生時，該功能就會發現故障。
在這種情況下，如果您按任何操作按鈕，電冰箱不會工作，并顯示不正常。
- 這時，不要把電源線從插座上拔出來，向服務中心諮詢。

電冰箱控制項

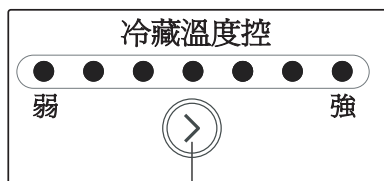

(電子溫度控制)

冷凍室溫度控制鈕的預設值是「NORMAL」(正常)。

要控制冰箱溫度，請按下「REF. TEMP CONTROL」按鈕。

按一下按鈕後，LED 指示燈亮起。

溫度設定有 MIN 到 MAX 的 7 個冷卻等級。

使用方法

旋轉式製冰盒

- 要製作冰塊，將制冰盒注滿水，然後放在其位置上。
- 握住製冰盒的槓桿，輕輕轉動，冰塊就會掉至下方的盒子中。

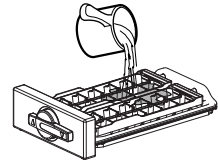

製冰盒
儲冰盒

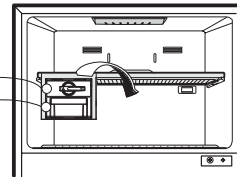
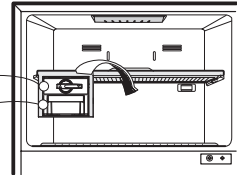

旋轉式製冰盒

備註 您可以拆除製冰器擴闊冰櫃的空間。

- 門內製冰器類型：移除 1 和 2
 - 旋轉式製冰盒：移除 1 和 2。
1. 制冰盒
 2. 儲冰盒

- 警告**
- 請勿使用水以外的東西。
 - 將水注滿至水位線。

冷凍室溫度控制

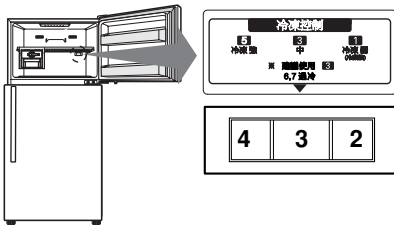

- 數字設定得越高，冷凍室的溫度就會越低。
 - 因為冷藏室和冷凍室的溫度是由固定量的冷空氣控制的，所以如果冷凍室的溫度降低了，冷藏室的溫度就會升高。
 - 在冬天，如果冷凍室的溫度不夠低，將冷凍室的溫度控制調為高（**6**~**7**）。
 - 把冷凍室按鈕設在 **7** 的位置，就可以達到 *******（星）的效果。
- 把冷凍室按鈕設在NORMAL（正常）位置，就可以取得足夠的冷凍效果，所以建議把按鈕設在NORMAL（正常）位置。

使用方法

除霜

- 除霜會自動進行。
- 除霜的水會流到位于電冰箱後面較低部位的蒸發盤，并自動蒸發。

除臭劑(選配)

- 可去除新鮮冷藏室中令人不悅的食物氣味，並且不會對人體及食物造成傷害。

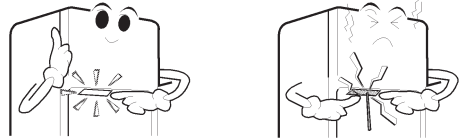

如何使用

- 在新鮮冷藏室中的冷凍設備中放置除臭劑後，便無須其他任何處理。
- 請不要用尖銳的物品刺插冷凍設備，因為這樣可能會損壞除臭劑。
- 當存放氣味濃厚的食物時，請將食物包好，或將食物置於有蓋的容器中，否則氣味可能會散佈到其他食物上。

重複使用除臭劑

- 使用過一段時間之後，除臭劑的氣味便會加重，但除臭劑可以再生重複使用。將電冰箱頂部的除臭劑拆下，用吹風機來去除濕氣或臭味，並在陽光下曝曬以藉由紫外線來分解臭味。

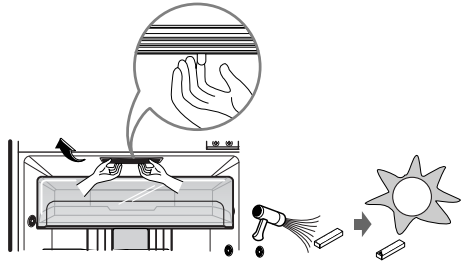

蔬果保鮮室

蔬果保鮮室

- 將隔板插蔬果保鮮盒的後側，如圖所示。

如何使用

- 蔬果保鮮室可以透過按鈕控制。
- 儲存食物前請先檢查按鈕位置。
- 請勿將按鈕轉動一半。

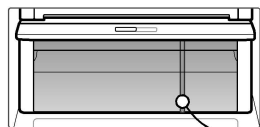

蔬果保鮮室

食物儲存的建議

儲存食物

- 將新鮮的食物存放在冷藏室中。如何冷凍和解凍食物是保持其新鮮和風味的重要因素。
- 不要在低溫下保存容易變質的食物，如香蕉，各類瓜等等。
- 在存放前讓熱的食物先冷卻。存放熱的食物會使其他食物變質，而且增加電力消耗。
- 儲存食物時，用薄膜蓋起來或放在有蓋子的容器里。這樣可以防止水汽的蒸發，幫助保持食物的風味和營養。
- 不要讓食物堵塞通風口。冷空氣的平穩流通可以使電冰箱溫度保持平衡。
- 電冰箱的門不要開啓太頻繁。開門會使熱氣進入電冰箱，導致溫度升高。

冷凍室

- 請勿將瓶子存放於冷凍庫內，否則瓶子在結冰時可能破裂。
- 請勿再次冷凍已經解凍的食物，否則會流失口味及營養。
- 長時間存放冷凍食品，例如冰淇淋時，請置於冷凍架上，而非門架上。
- 為保證冷凍室空氣流通，請將食物遠離冷凍室壁11毫米以上存放。

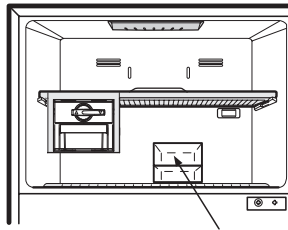

新的食物

- 冷凍室門擱架如果標識 (✱✱)，代表該區域僅能達到-12攝氏度，可用與短期食品冷凍。(僅適用於某些型號)

冷藏室

- 請避免將潮濕的食物放在較深的冷藏架上，否則可能因為直接接觸冷空氣而凍結。為避免這種現象，請將食物存放在有蓋的容器內較佳。
- 建議將潮濕的食物（特別是蔬果）存放在蔬果箱內。如果必須存放在冷藏架上，請靠近冰箱門，而遠離冷藏室後壁，以免因為冷藏室內循環的冷空氣而凍結。
- 在冷藏食物之前務必加以清洗。蔬果應清洗並擦乾，包裝食物應擦乾淨，以免觸及鄰近的食物。

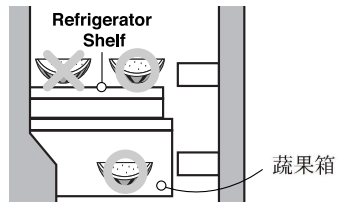

- 將蛋放在蛋架上時，請確定蛋是新鮮的，而且永遠以垂直方式存放，能保鮮更久。

清洗

保持電冰箱的清潔，防止產生異味是很重要的。應立即擦掉溢出的食物，如果不擦掉，它就會酸化，腐蝕塑料的表面。

千萬不要用金屬擦板，刷子，粗糙的磨料清洗劑，強鹼洗滌劑，易燃或有毒清洗液來清洗電冰箱的表面。在清洗之前，請記住濕的物體會粘附在極冷的表面。不要用潮濕的手觸摸冷凍的表面。

外部 - 用微溫的中性肥皂液或可清洗餐具的清潔劑清洗耐用家電產品—電冰箱。用乾淨的濕布擦，然後再擦乾。

清洗不鏽鋼外部時，使用微溫的中性清潔劑加入乾淨海綿或軟布裡清洗，勿使用鋼刷或是傷害性物品。再以軟布擦乾，勿使用蠟、漂白劑或其他含氯物品。

內部 - 建議定期清洗電冰箱內部和內部部件。用微溫的中性肥皂液或可清洗餐具的清潔劑清洗耐用家電產品—電冰箱。

用乾淨的濕布擦，然後再擦乾。

內部部件 - 清洗冷藏室和冷凍室的隔板，門隔架，儲存盤和磁性門密封墊。

用微溫的中性肥皂液或可清洗餐具的清潔劑清洗耐用家電產品—電冰箱。

用乾淨的濕布擦，然後再擦乾。

警告

清洗電氣部件(如燈泡，開關，控制器等)的周邊前，一定要從牆上的插座中拔掉電源線。

用海綿或布擦去剩餘的濕氣，以防止水或液體進入電氣部件而導致觸電。

不要使用易燃或有毒的清洗液。

- 清洗時的注意事項不能使用：表面活性劑，汽車蠟，防腐劑，各種油，汽油，各類酸，酸和蠟。
- 可使用清潔劑：可以清洗蔬菜和餐具的清潔劑，肥皂水。
- 清洗時不小心會導致變色。

一般信息

休假期間

在一般的長期休假中，您將發現最好還是讓冰箱照常運作。

將可冷凍的物品放入冷凍室以延長保存期。

當假期特別長時，取出所有的食物，切斷電源，徹底清洗電冰箱內部，讓每個門都開着，以防止形成臭味。

停電

大部份情況下，一個小時或兩個小時的停電不會影響電冰箱的溫度。

但是，在停電期間，您應減少打開電冰箱的門的次數。

在長時間停電時，在冷凍的包裝食品上放一塊乾冰。

如果搬家

拆掉或擰緊電冰箱內所有鬆掉的零件。

為避免損壞水平螺旋，把它們旋入基座內。

此裝置設計使用於家庭中及類似場所裡，如：
賣場、辦公室及其他工作場所的員工廚房裡
農舍及飯店、旅館及任何型態的居住環境裡
臥房及早餐型態的環境裡
餐飲業及其他非販賣應用

抗冷凝管

電冰箱的外壁有時可能會較熱，特別是剛安裝好之後。

不要驚慌。這是由於防冷凝管的原因，它把電冰箱內的抽出以防止電冰箱的外壁結露。

抗冷凝管

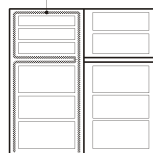

更換燈泡

備註

- 勿自行更換冰箱內LED燈泡，請與服務中心聯絡。

重要警告

不要使用延長的電源線

如果可能，將電冰箱連接到單獨的電源插座上，以避免其他設備或家庭照明引起的超負荷，這會導致電流中斷。

電源插頭的易接觸性

電冰箱應放在電源插頭容易接觸的地方，這樣發生事故時可以快速切斷電源。

更換電源線

如果電源線被損壞，必須由制造商或其服務代理商或有同樣資格的人員更換，以避免災禍。

關於接地(接地)

在發生短路時，接地可以提供導出電流的線，從而減少觸電的危險。

爲了防止可能發生的觸電，本電冰箱必須接地。

不正確使用接地插頭會引起觸電。

如果不理解接地指南或對設備是否正確接地有疑問時，請找專業的電氣師或售後服務人員檢查。

請勿更改或延長電線的長度

此舉會造成觸電或火災。

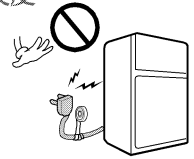

非常危險的吸引力

空的電冰箱對於兒童來說，具有危險的吸引力。拆掉不用的電冰箱的墊圈，門把手，蓋子或整個門，或採取其他措施，以防止發生災難性事件。

本電冰箱必須接地(接地)。

不要等待！現在就做。

不要在電冰箱中存放易燃物品，爆炸物品和化學物品。

警告

請避免以下對象使用本產品(包括兒童)使用：生理、感官、精神方面有缺陷，或者缺乏經驗和知識的對象，除非有專人監督指導，確保他們的安全。

棄置舊設備

本設備內含液體(制冷劑，潤滑劑)，且製造所使用的零件與材料皆爲可重複使用及/或可回收利用之材料。

所有重要的材料皆應送至廢棄物回收中心，並可於重新製作(回收利用)之後重複使用。若需要派人來取，請與當地機構聯繫。

尋求售後服務之前

尋求售後服務經常是可以避免的！

如果您感到電冰箱運轉不正常，請首先檢查這些可能的原因。

問題	可能原因
電冰箱不運行	<ul style="list-style-type: none">● 是否是家裡的保險絲爆斷或短路器跳閘？● 電源插頭被拔掉或沒有牢固地插在牆上的插座上。
冷藏室或冷凍室的溫度較高	<ul style="list-style-type: none">● 溫度控制沒有設定在適當的位置。● 電冰箱太靠近牆或熱源。● 天氣太熱—門打開次數太多。● 門開啓的時間太長。● 電冰箱中存放大量的食物。
不正常的噪音	<ul style="list-style-type: none">● 電冰箱安裝在不穩固或不平的地方，或者水平螺旋需要調節。● 電冰箱的後面放有不需要的物體。
電冰箱有異味	<ul style="list-style-type: none">● 有強烈氣味的食物應該蓋緊蓋子或包裝好。● 內部需要清洗。
電冰箱的表面形成水珠	<ul style="list-style-type: none">● 在潮濕的天氣里是正常的。● 電冰箱的門可能微開着。

接地線

建議安裝時使用接地線以避免因漏電而引發觸電

如何連接地線

將接地線金屬環與冰箱後方的接地螺絲連接在一起
將另一端接地線的塑膠絕緣體剝落，
與金屬螺絲/釘相接後使其與牆壁或地面相碰

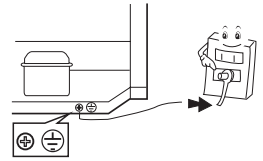

請勿將接地線與下列地點相接

會產生火花的瓦斯管線，將致火災及爆炸
電話地線及避雷針當閃電時將會非常危險
水管及水龍頭，地線將無法使用，因水管內部是為塑膠製品。若與金屬水管相接，
將導致人員觸電致死

當安裝的產品在較為潮濕或是濕地時，應安裝地線，例如在無地板或是地板上有汙物爛泥的房間裡，
混凝地板
容易潮濕的地點例如靠近水槽
會漏水或潮濕的地點例如地下室
其他潮濕或是濕地

特別是當這些地點總是容易潮濕時(例如靠近廚房水槽)，您有義務依法安裝斷路開關及地線

在與您的經銷商或電器專賣店諮詢後，您須使用地線(3號地線)。請注意地線安裝將會衍生額外費用

Smart 自我診斷系統（僅供適用機型）

Smart 自我診斷系統 功能是…



冰箱發生故障或失去作用時，可使用這個功能與服務中心 聯繫，並可接受精確的診斷。
這個功能僅供您與諮詢人員連絡，請勿在平常時間使用。

如何使用此功能

首先，請撥打LG授權客服中心專線，請在LG授權客服專員的指引下使用Smart自我診斷功能。

1. 開啟冷藏(下方)門
2. 按下冷藏溫度控制鈕，並維持3秒以上。
3. 若蜂鳴器鈴響4次，請開啟冷凍(上方)門，並將話筒靠近冰箱揚聲器孔。並確認電話(麥克風)對準喇叭孔如下圖示

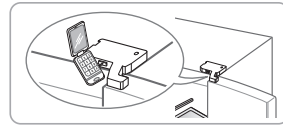
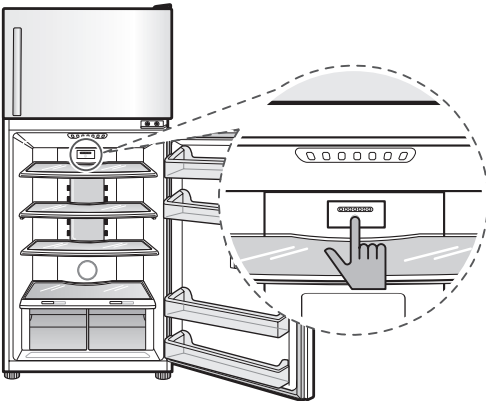

4. 資料正在進行傳輸時，請勿將電話拿走。
Smart 自我診斷系統 的資料傳輸期間，將電話放在靠近頂部 右側的揚聲器孔等待。

▲ 注意

傳輸聲音可能會擾人。
為了良好的診斷，請勿在聲音停止之前拿走電話。

5. 資料傳輸完成之後，請聽取諮詢人員關於 Smart 自我診斷系統 結果的說明。
資料傳輸完成時，隨著資料傳輸完成的顯示，冰箱將自動 關閉並在幾秒鐘後啓動。
聽取諮詢人員關於分析診斷結果的說明，然後遵循指示。

請知悉！

- 區域性通話品質的差異可能對這個功能造成影響。
- 如果您使用的是家用電話，較佳的通訊效果可得到更優質 的服務。
- Smart 自我診斷系統 資料的傳輸可能因為通話品質問題而不流暢，在這種情況下，可能很難進行 Smart 自我診斷系統 服務。

規格

機型	GN-B490SV
電源	110V~ 60Hz
電動機額定消耗電功率	115 W
有效內容積	496 公升
冷凍庫 / 冷藏庫	136/360 公升
冷凍性能	***
消耗電量	32 kWh / 月
能源因數值	18.6 ℓ/kWh
系統冷媒 / 冷媒量	R-600a / 64g
製造廠商	LG Electronics Indonesia
總重量	81 kg
製造國別	印尼
進口商	台灣樂金電器股份有限公司



親愛的顧客您好：

感謝您對 LG 產品的愛護與支持

為提供您更快速便捷的產品諮詢及報修服務

為您準備了全新的 ” 瞬間感動 LG 售後服務 ”

服務內容：

- ◎ 2 小時聯絡
- ◎ 預約準時上門
- ◎ 當天到府
- ◎ 365 天服務

請洽

瞬間感動 LG 售後服務專線：

0800-89-8899

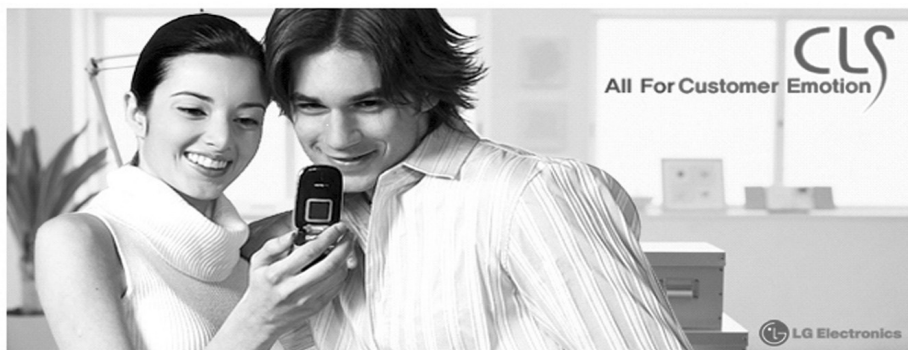

LG 網址：www.lg.com/tw

台灣樂金電器股份有限公司