

GEBRUIKERSHANDLEIDING

SXS

KOELKAST

Lees de gebruiksaanwijzing aandachtig door voordat u het apparaat in gebruik neemt en bewaar het voor toekomstige referentie.

Inhoudsopgave

Inleiding	Registratie	4
	Belangrijke veiligheidsaanwijzingen	4
	Belangrijke veiligheidsaanwijzingen	5
	Identificatie van de onderdelen	13
Installatie	Waar installeren?	14
	Waterzuiveringsfilter vervangen (Geldt alleen voor modellen met ingebouwd filter.)	14
	IJs en water zonder loodgieter (enkel beschikbaar op bepaalde modellen)	15
	Verwijderen van de deuren	16
	Opnieuw monteren van de deuren	17
	Aansluiting van de watertoevoerleiding (enkel beschikbaar op bepaalde modellen)	17
	Hoogte-instelling	18
	Indien de vriezerdeur niet op een lijn is met de hoogte van de koelkastdeur	18
Bediening	De eerste start	19
	De temperatuur en functies instellen	19
	De huisbar (enkel beschikbaar op bepaalde modellen)	26
	De legplaten	27
	Led-statuslampje (diepvries/koelcompartiment)	28
	Pure N Fresh (enkel beschikbaar op bepaalde modellen)	28
	Wijnflessenhouder (enkel beschikbaar op bepaalde modellen)	29
	Het eierbakje (enkel beschikbaar op bepaalde modellen)	29
	Vacuumbewaardoos (enkel beschikbaar op bepaalde modellen)	29
	Geurfilter (enkel beschikbaar op bepaalde modellen)	29
Raadgevingen voor het bewaren van voedsel	De juiste plaats voor het voedsel	30
	Voedsel bewaren	31
	Energiebesparende methode	31
Reiniging en onderhoud	De onderdelen demonteren	32
	Algemene informatie	34
	Reiniging	34
	Oplossen van problemen	35
	Dit is normaal...	40
Slimme diagnose (enkel beschikbaar op bepaalde modellen)	41	

Registratie

U vindt het model- en serienummer op de binnenzijde of op de achterzijde van het koelkastcompartiment van dit toestel. Deze nummers zijn uniek voor dit toestel en niet beschikbaar voor derden. U moet de gevraagde informatie hieronder invullen en deze gids bijhouden als blijvend bewijs van uw aankoop. Niet uw ontvangstbewijs hier vast.

Aankoopdatum : _____
 Gekocht van dealer : _____
 Adres van dealer : _____
 Telefoonnr. van dealer : _____
 Modelnr. : _____
 Serienr. : _____

Belangrijke veiligheidsaanwijzingen

Deze koelkast moet op de juiste manier en plaats worden opgesteld, conform de installatievoorschriften in dit document, vooraleer u ze in gebruik neemt.

Wanneer u uw toestel wegtrekt van de wand moet u erop letten het niet over het netsnoer te verrijden of het netsnoer niet op een andere manier te beschadigen.

Als de koelkast-diepvriezercombinatie eenmaal in bedrijf is, mag u de koude oppervlakken in het diepvriesvak niet meer aanraken, vooral niet met natte of klamme handen. De huid kan vastvriezen aan deze uiterst koude oppervlakken.

Trek de stekker uit het stopcontact vooraleer u begint met het schoonmaken van de koelkast of met andere werkzaamheden. Raak het nooit aan met natte handen: u zou een elektrische schok kunnen krijgen of gewond kunnen worden.

Zorg ervoor het netsnoer niet te beschadigen, eraan te werken, sterk te buigen, met geweld uit te trekken of te verwringen, want een beschadigd netsnoer kan brand of een elektrische schok veroorzaken. Raadpleeg een elektricien als u twijfelt of het toestel correct is geaard.

Plaats nooit glazen kommen e.d. in de diepvriezer want ze kunnen barsten wanneer de inhoud uitzet als ze bevroren.

Steek uw handen nooit in het ijsreservoir van de automatische ijsmaker. U zou gewond kunnen worden door de werking van de automatische ijsmaker.

Dit toestel is niet bestemd voor gebruik door jonge kinderen of door mindervaliden zonder toezicht.

Verbind de koelkast, voor zover mogelijk, met een eigen, apart stopcontact om overbelasting door het toestel en andere apparaten of huishoudelijke verlichting te voorkomen. Dit zou een stroomonderbreking kunnen veroorzaken.

De koelkast-vrieskast moeten zo plaatsen dat de voedingsstekker snel kan scheiden in geval van een geval gebeurd is.

Als de voedingsstekker beschadigd is, moet die vervangen worden door de fabrikant of zijn serviceagent of een insgelijkse bevoegde persoon om een toeval te vermijden.

Pas de lengte van de stroomkabel niet aan.

- Dit kan leiden tot elektrische schokken of brand.



Gebruik geen verlengsnoer

Toegankelijkheid van Voedingsstekker Vervanging

⚠️ Belangrijke veiligheidsaanwijzingen

BASIS VEILIGHEIDSMATREGELEN

Deze handleiding bevat belangrijke veiligheidsberichten. Lees alle veiligheidsberichten en volg ze op.

⚠️ Dit is het veiligheid waarschuwingssymbool. Waarschuwt u voor veiligheidsberichten die u informeren over gevaren die u kunnen doden of verwonden, of het product kunnen beschadigen. Alle veiligheidsberichten worden vooraf gegaan door het veiligheid waarschuwingssymbool en het gevaarwoord **GEVAAR**, **WAARSCHUWING** of **LET OP**. Deze woorden betekenen:

⚠️ **GEVAAR** U zult gedood worden, of ernstig gewond raken indien u de instructies niet opvolgt.

⚠️ **WAARSCHUWING** U zult gedood worden, of ernstig gewond raken indien u de instructies niet opvolgt.

⚠️ **LET OP** Geeft een onvermijdelijke gevaarlijke situatie aan die, indien niet vermeden, kan leiden tot klein of gemiddeld letsel, of alleen productschade.

Alle veiligheidsberichten leggen het gevaar uit en zullen u vertellen hoe u de kans op letsel kunt verminderen, en wat kan gebeuren als u de instructies niet opvolgt.

⚠️ WAARSCHUWING

Om de kans op brand, elektrische schokken, verwondingen aan personen of schade te voorkomen tijdens het gebruik van uw product, volgt u basis veiligheidsvoorzorgsmaatregelen op, inclusief het volgende:
Lees alle instructies voordat u het apparaat gebruikt.

1. Stroom aansluiten

Er dient een toegewezen stopcontact gebruikt te worden.

- Het gebruik van verschillende apparaten op hetzelfde stopcontact kan leiden tot brand.

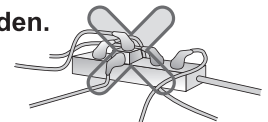

Let op dat de stekker niet naar boven wordt geduwd, of geplet wordt aan de achterkant van de koelkast.

Water kan in de stekker stromen of de stekker kan beschadigd raken wat brand of elektrische schokken kan veroorzaken.

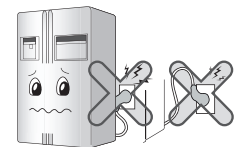

Let op dat de stroomkabel niet gebogen wordt, of onder druk komt te staan van een zwaar voorwerp, dit leidt tot beschadigingen.

De stroomkabel kan beschadigd raken en brand vatten of leiden tot elektrische schokken.



Verleng de lengte van de stekker niet en pas deze ook niet aan.

Dit leidt tot elektrische schokken of brand door elektrische schade aan de stroomkabel of elders.



Trek de stekker uit indien u de binnenlamp van de koelkast gaat schoonmaken, behandelen of vervangen.

- Dit kan elektrocutie of letsel veroorzaken.
- Indien u de binnenlamp van de koelkast vervangt, let dan op dat de rubbering die voorkomt dat elektrische vonken in de kast plaatsvinden, niet verwijderd wordt.

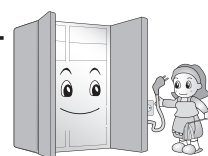

Raak de kabel en stekker niet aan met natte handen.

- Dit kan elektrocutie of andere schade veroorzaken.

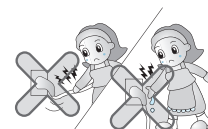

Verwijder water of stof van de stroomstekker en plaats deze met de uiteinden van de pinnen goed vast.

Stof, water of onstabiele aansluiting kan brand of elektrische schokken veroorzaken.

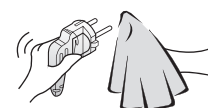

Let op aarding.

Onjuiste aarding kan uitschakeling en elektrische schokken veroorzaken.

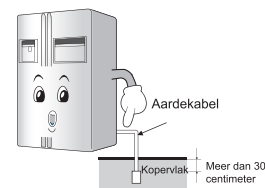

Indien de stroomkabel of de stekker beschadigd is, of de gaten van het stopcontact zitten los, gebruikt u ze niet.

Dit kan elektrocutie of kortsluiting en brand veroorzaken.

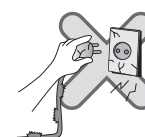

2. Bij gebruik van de koelkast

DPlaats geen zware voorwerpen of gevaarlijke voorwerpen (vaas gevuld met vloeistof) op de koelkast.

Dit kan tijdens het openen en sluiten van de deur vallen en letsel, brand of elektrische schokken veroorzaken.



Plaats de koelkast niet op een natte plek of op een plek waar water of regen erop komt.

De isolatie van elektrische onderdelen kan beschadigd raken waardoor elektriciteit kan lekken.

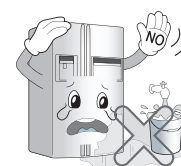

Hang niet aan de deur of de planken van de deur of de thuisbar van de vriezer of de koelruimte.

De koelkast kan vallen en de handen beschadigen. Let er vooral op dat kinderen dit niet doen.

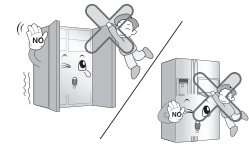

Gebruik geen ontvlambare materialen zoals ether, benzene, alcohol, medicijnen, LPG, spuitbussen of cosmetica op in de koelkast.

Dit kan leiden tot explosies en brand.

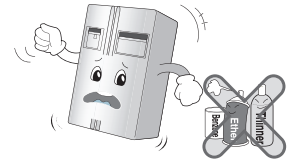

Gebruik geen droogmiddel of haardroger om de binnenkant van de koelkast te drogen en steek in de koelkast geen kaars aan om ongewenste geuren te verdrijven.

Door deze waarschuwing te negeren riskeert u explosie- en brandgevaar.

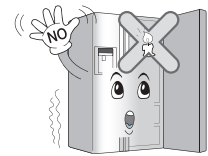

Plaats geen handen in de ijsemmer of de ijsverdeler. (alleen bij modellen met dispenser).

U kunt letsel oplopen.



Berg geen medicijnen of academische materialen op in de koelkast.

Indien er materiaal met een strikte temperatuurcontrole opgeslagen wordt, kan dit bederven of er kan een onverwachte reactie plaatsvinden die leidt tot risico's.

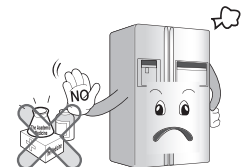

Gebruik geen ontvlambare spuitbussen in de buurt van de koelkast.

Bewaar geen explosieve substanties zoals spuitbussen met ontvlambaar drijfgas in dit apparaat. Dit kan brand veroorzaken.

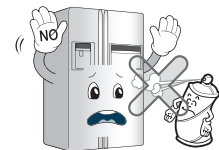

Installeer de koelkast nooit dichtbij open vuur of in een ruimte waar brandbaar gas kan vrijkomen.

Hierdoor kan brand ontstaan.

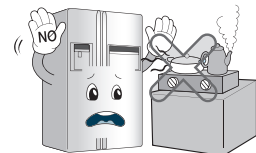

Plaats alleen drinkwater in de automatische ijsmaker (alleen bij modellen met dispenser).

Dit is anders risicovol.



Plaats geen bloemenvaas, beker, cosmetica, medicijnen of enige bak met water in de koelkast.

Dit veroorzaakt brand, elektrische schokken, letsel of het voorwerp valt.

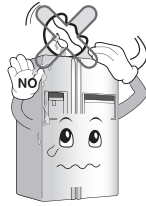

Gebruik een koelkast die onder water is geweest pas na controle.

Dit kan elektrocutie of brand veroorzaken.

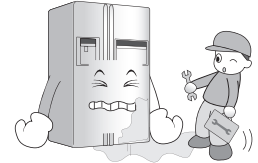

Indien er gas lekt, raakt u de koelkast of het stopcontact niet aan en lucht u de ruimte meteen.

- Er kan een explosie ontstaan door vonken.
- Omdat deze koelkast natuurlijk gas (isobutaan, R600a) gebruikt als milieuvriendelijke refrigerant, is zelfs een kleine hoeveelheid (80-90g) ontvlambaar. Indien er gas lekt door ernstige schade tijdens de levering, de installatie of het gebruik van de koelkast, kan een vonk brand of brandwonden veroorzaken.

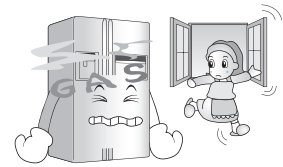

Verplaats de koelkast niet als de compressor in werking is.

De compressor kan een tijdelijk ratelend geluid maken. (Dit is normaal en heeft geen invloed op de werking of de levensduur van de compressor. Het ratelen zal stoppen als de koelkast tot rust is gekomen.)

Spuit geen water op de buitenkant of de binnenkant van de koelkast en reinig niet met benzine of thinner.

De isolatie van elektrische onderdelen kan beschadigd raken waardoor elektriciteit kan lekken.

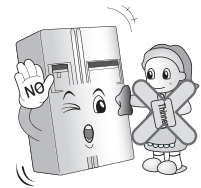

Indien u iets vreemds ruikt, of er komt rook van de koelkast, trekt u meteen de stekker uit en neemt u contact op met het servicecentrum.

Dit kan brand veroorzaken.



Laat alleen bevoegde monteurs de koelkast demonteren, repareren of wijzigen.

Dit kan letsel, elektrocutie of brand veroorzaken.

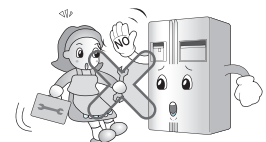

Gebruik de koelkast niet voor niet huishoudelijke doeleinden (opslaan van medicijnen of het testen van materiaal, gebruik op een schip, etc).

Hierdoor kan er een onverwacht risico ontstaan, zoals brand, elektrische schokken, bederf van opgeborgen materiaal, of een chemische reactie.

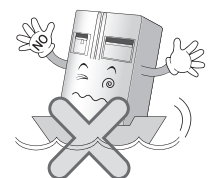

Als u de koelkast wegdoet, verwijder dan het verpakkingsmateriaal uit de deur of verwijder de deuren helemaal maar laat de rekken op hun plaats zodat kinderen niet gemakkelijk in de koelkast kunnen klimmen.

Door deze waarschuwing te negeren riskeert u dat kinderen zichzelf opsluiten.



Installeer de koelkast op een stevige, waterpas ondergrond.

Installatie op een onstabiele plek kan de dood veroorzaken door het omvallen van de koelkast tijdens het openen of sluiten van de deur.

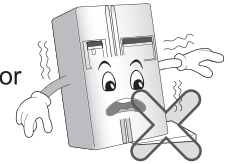

Plaats geen handen of metalen stokken in de uitgang van de koellucht, de kap, de onderkant van de koelkast, het hittebestendig rooster (uitlaatgat) aan de achterkant.

Dit kan elektrocutie of letsel veroorzaken.

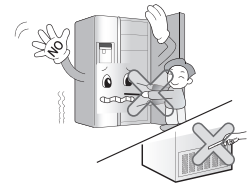

Indien u de koelkast kwijt wilt, neem t u contact op met uw gemeente.

Bij het verwijderen van groot huishoudelijk afval, zoals elektrische thuisapparatuur en meubels, kunt u het beste contact opnemen met uw gemeente.

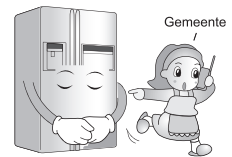

⚠ LET OP

Het overtreden van deze richtlijn kan letsel, of schade aan huis of meubels veroorzaken. Wees altijd voorzichtig.

Raak voedsel of bakken in de vriezer niet aan met natte handen.

Dit kan verwondingen veroorzaken.

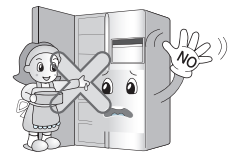

Plaats geen ijs in dunne kristallen glazen of keramische producten.

Deze kunnen breken en letsel veroorzaken.

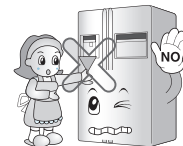

Schakel eerst de elektriciteit uit, verwijder het ijs uit de ijsemmer (alleen bij modellen met dispenser).

Langdurige stroomuitval kan ijs laten ontdooien waardoor de vloer beschadigd kan worden.

Verwijder het ijs uit de ijsemmer indien u een langdurige stroomuitval verwacht.



Wacht 5 minuten, of langer, voordat u de stekker weer insteekt.

Anders kan het gebruik van de vriezer mislukken.



Plaats geen flessen in de vriezer.

De inhoud kan bevriezen en de fles kan breken en letsel veroorzaken.



Trek de stroomstekker niet uit aan de kabel, maar trek aan de stekker.

Dit kan elektrocutie of kortsluiting en brand veroorzaken.



Do not install the refrigerator in the wet place or the place which water or rain splashes.

Deterioration of insulation of electric parts may cause electric leakage.

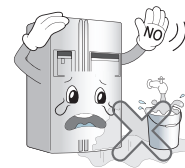

Plaats de koelkast niet op een natte plek of op een plek waar water of regen erop komt.

De isolatie van elektrische onderdelen kan beschadigd raken waardoor elektriciteit kan lekken.



Draag de koelkast aan het handvat onderaan de voorkant en de bovenkant aan de achterkant.

Uw handen kunnen anders wegglijden waardoor letsel veroorzaakt kan worden.

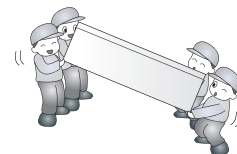

Let bij het openen en sluiten van de deur van de koelkast op mensen bij u in de buurt, die kunnen anders letsel oplopen.

Openen of sluiten van de deur kan ervoor zorgen dat voeten of handen vast komen te zitten in de opening van de deur, of een kind kan gewond raken door een hoek.

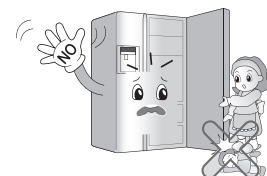

Plaats geen levende dieren in de koelkast.



WAARSCHUWING

1. Stroom aansluiten

Zorg ervoor dat de netstroomkabel bij het naar binnen schuiven van de koel/vriescombinatie niet wordt afgeklemd of samengedrukt nadat de netstekker tijdens de installatie is losgemaakt.

Ga voorzichtig te werk bij het verplaatsen van de koel/vriescombinatie om te voorkomen dat de koel/vriescombinatie over de netstroomkabel rolt of dat de kabel wordt beschadigd.

Hierdoor kan brand of kortsluiting ontstaan.

De stekker moet geaard zijn en in een geaard stopcontact worden bevestigd.

Niet-geaarde verlengkabels kunnen brand veroorzaken.

Als de netstroomkabel beschadigd is, laat deze dan in verband met uw veiligheid vervangen door de fabrikant of door een door de fabrikant erkend(e) servicecentrum of monteur.

2. Bij gebruik van de koelkast

Voorkom dat kinderen in de koel/vriescombinatie kruipen.

Het is levensgevaarlijk voor kinderen als ze in de koel/vriescombinatie kruipen.

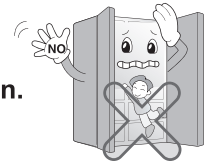

Door het met geweld openen en sluiten van de deur van de koel/vriescombinatie kunnen levensmiddelen uit de deur vallen en letsel aan de voeten veroorzaken. Open en sluit deur dus voorzichtig.

Plaats geen zware voorwerpen op de huisbar. (Geldt alleen voor modellen met huisbar).

Door vallende voorwerpen kunnen personen gewond raken.

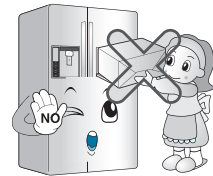

Trek de netstekker uit het stopcontact bij onweer of wanneer u de koel/vriescombinatie een tijd niet gebruikt.

Daardoor voorkomt u brandgevaar en de kans op kortsluiting.

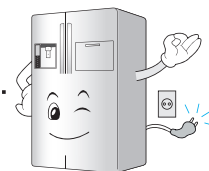

LET OP

Steek uw vingers niet in de ijsmand of in de ijsdispenser.

Door deze waarschuwing te negeren riskeert u ernstig letsel als de ijsmaker per ongeluk wordt ingeschakeld.

Laat het deksel van de automatische ijsmaker op zijn plaats zitten. (Geldt alleen voor modellen met automatische ijsmaker.)

Raak de mechanische onderdelen van de ijsmaker niet aan. Hierdoor kunt u gewond raken.



Leg levensmiddelen niet willekeurig in de koel/vriescombinatie.

Bij het openen en sluiten van de deur van de koel/vriescombinatie dozen, schalen, bakjes e.d. uit de kast vallen en personen verwonden.

LET OP

Dit apparaat kan worden gebruikt door kinderen vanaf 8 jaar en ouder en personen met verminderde fysieke, zintuigelijke of mentale vermogens of die ervaring en kennis missen, als ze onder toezicht staan of instructies hebben gekregen betreffende het gebruik van het apparaat op een veilige manier en als ze de daarmee samengaannde gevaren begrijpen.

Kinderen mogen niet met het apparaat spelen.

Reiniging en onderhoud door de gebruiker mag niet worden gedaan door kinderen zonder toezicht.

WAARSCHUWING

 Zorg ervoor dat de ventilatieopeningen in het al dan nietingebouwde toestel vrij blijven.

 Gebruik geen mechanische apparaten of andere middelen om het ontdooiproces te versnellen, met uitzondering van de door de fabrikant aangeraden apparaten of middelen.

 Breng geen schade toe aan het koelcircuit.

 Gebruik geen elektrische apparaten in de vakken waar voedsel wordt bewaard in het toestel, met uitzondering van door de fabrikant aangeraden apparaten.

 Het in het toestel gebruikte koelende en isolerende spuitgas moet op een speciale manier worden verwerkt bij de afvalverwerking. Neem contact op met uw serviceleverancier of met een gelijkwaardig gekwalificeerde persoon voor inlichtingen over de correcte procedure voor de afvalverwerking.



Dit toestel bevat een kleine hoeveelheid isobutaan- koelstof (R600a), een natuurlijk gas dat zeer milieu- vriendelijk is maar dat ook brandbaar is. Wanneer u het toestel vervoert en installeert, wees dan voor- zichtig en zorg ervoor dat er geen elementen van het koelcircuit worden beschadigd. De koelstof die uit de pijpen stroomt, kan ontvlammen of oogkwetsuren veroorzaken. Indien u een lek vaststelt, zorg er dan voor dat u geen open vlammen maakt en vermijd andere mogelijke ontstekingsbronnen. Zorg ervoor dat u de kamer waarin het toestel staat goed verlucht.

De omvang van de kamer waarin het toestel staat, bepaalt welke hoeveelheid koelvloeistof er wordt gebruikt. Dit is nuttig om weten om te voorkomen dat er een brandbaar gasmengsel ontstaat wanneer er een lek is in het koel- circuit. De kamer moet 1 m² groot zijn per 8g R600a koelvloeistof binnenin het toestel. Op het identificatie- plaatje aan de binnenzijde van het toestel kan u nagaan welke hoeveelheid koelstof er in uw toestel wordt gebruikt Start een toestel dat zichtbare schade vertoont nooit op. Bij twijfel neemt u best contact op met uw verdeler.

Waarschuwing voor opsluiting van kinderen

! WAARSCHUWING: Risico voor opsluiting van kinderen.

Voor u uw oude koelkast of diepvriezer dumpst, moet u de deuren verwijderen maar de legplaten op hun plaats laten, zodat kinderen niet gemakkelijk in de koelkast kunnen kruipen.

Dit toestel is niet bestemd voor gebruik door jonge kinderen of door mindervaliden zonder toezicht.

Jonge kinderen moeten in het oog worden gehouden om te voorkomen dat ze spelen met het toestel.

Bewaar geen...

Bewaar of gebruik geen benzine of andere licht ontvlambare vloeistoffen of gasen in de nabijheid van dit of andere toestellen.

Aarding (aardverbinding)

De aardverbinding (aarding) verkleint het gevaar voor een elektrische schok door een afleidingsdraad te voorzien waarlangs de elektrische stroom kan wegvloeien.

Om een mogelijke elektrische schok te voorkomen, moet dit toestel worden geaard.

Onoordeelkundig gebruik van de aardklem kan een elektrische schok veroorzaken. Raadpleeg een erkende elektricien of een onderhoudstechnicus als u de instructies betreffende het aarden niet goed begrijpt of als u twijfelt of het apparaat correct is geaard.

Identificatie van de onderdelen

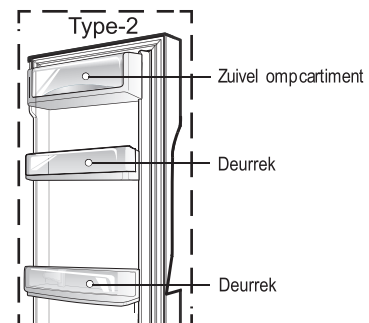
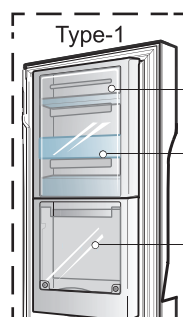
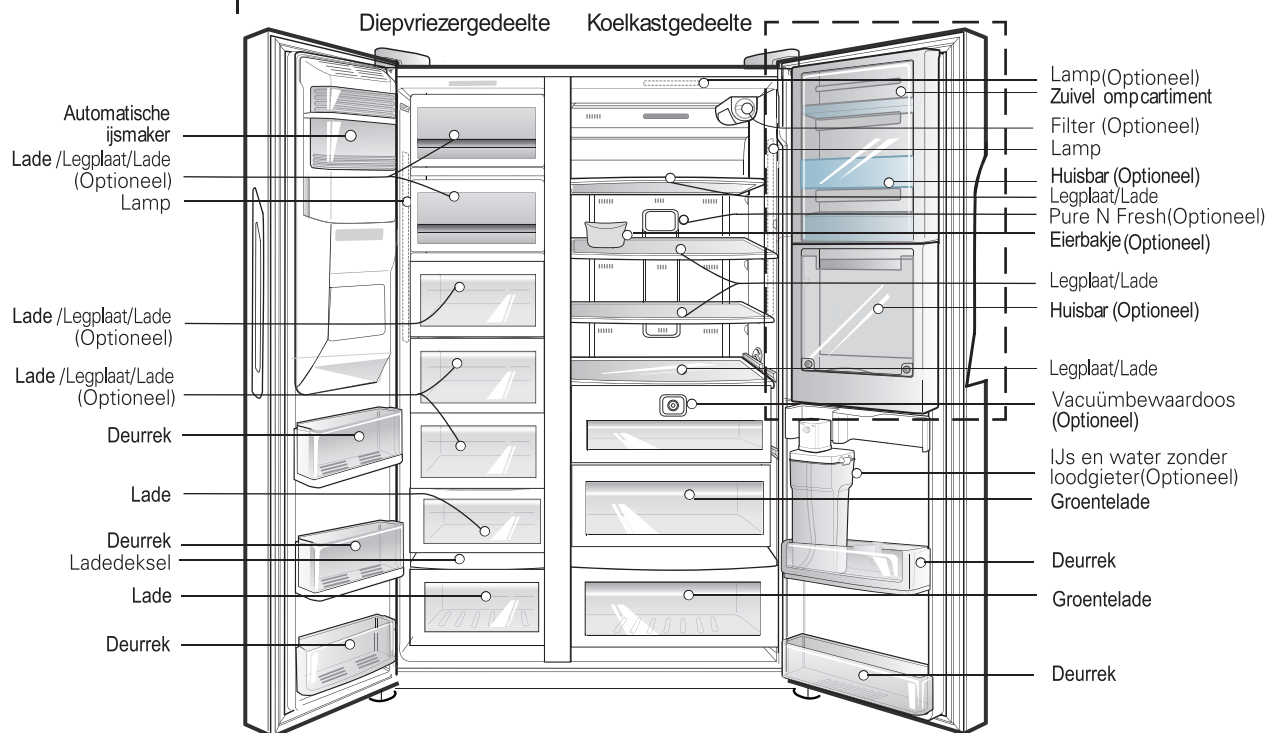

OPMERKING

- Wanneer sommige onderdelen ontbreken in uw koelkast, is het mogelijk dat die enkel voorkomen in andere modellen (de "huisbar" is b.v. niet in alle modellen ingebouwd).

Kies een geschikte plaats

Waar installeren?

1. Installeer uw toestel op een plaats waar ze makkelijk te gebruiken is.
2. Installeer het toestel niet vlak bij warmtebronnen of op een plaats waar het is blootgesteld aan direct zonlicht of vocht.
3. Om een goede luchtcirculatie rond de koel/vries combinatie te garanderen, zorgt u dat er voldoende ruimte aan de zijkanen als ook aan de bovenkant is en zorg voor een ruimte van minstens 5cm van de muur aan de achterkant.
4. Om trillingen te vermijden, moet het toestel waterpas worden gesteld.
5. Installeer dit toestel niet op een plaats waar de temperatuur lager is dan 5°. Dit kan het koelrendement negatief beïnvloeden.
6. Dit apparaat is bedoeld voor gebruik in particuliere huishoudingen en in de personeelskeukens van winkels, kantoren, agrarische bedrijven en andere werkomgevingen; tevens is het geschikt voor gebruik door cliënten in hotels, motels en andere horeca-bedrijven alsmede voor bed-and-breakfast exploitaties, cateringbedrijven en daarmee vergelijkbare non-retail toepassingen.

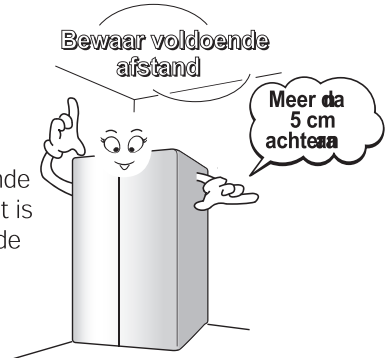

Het toestel afvoeren

Dit apparaat bevat vloeistoffen (koelvloeistof, smeermiddel) en bestaat uit herbruikbare-of gebruikte onderdelen en materialen. Alle belangrijke onderdelen dienen naar het afvoer inzamelpunt te worden gestuurd zodat ze verder kunnen worden verwerkt (recycleren). Om het product terug te brengen, neem contact met uw dichtstbijzijnde agent op .

Waterzuiveringsfilter vervangen (Geldt alleen voor modellen met ingebouwd filter.)

Omdat het filter is gemonteerd aan de rechter bovenkant van de lamphouder van de koel/vriescombinatie en het de achtergebleven chloor of geur verwijdert, moet het filter elke zes maanden worden verwisseld.

**Het filter demonteren
Filter verwisselen**

1. Demonteer het waterzuiveringsfilter.
 - Draai het te verwisselen filter 90 graden naar links. (1) Trek het filter aan de voorkant (2) naar buiten.
 - Omdat het in het filter achtergebleven water kan gaan druppelen, kunt u bij de demontage van het filter het best een schaal die iets groter dan het filter is onder het filter houden.

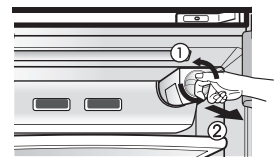

2. Plaats een nieuw luchtfilter terug.
 - Plaats het filter in de aangegeven richting op de filterhouder (1) en druk het vervolgens naar binnen.
 - Nadat u hebt gecontroleerd of alles klopt met de aangegeven richting en de aangegeven sluitlijn, draait u het filter naar rechts (2).

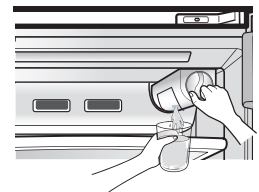

- Wanneer u het filter voor de eerste keer installeert of nadat u het filter hebt verwisseld, drukt u nog een keer op de knop van de automaat om het water ongeveer 3 minuten (of tot ongeveer 1 liter) te laten wegstromen om alle achtergebleven lucht of actieve kool te verwijderen. (Actieve kool is niet schadelijk voor het menselijk lichaam.)

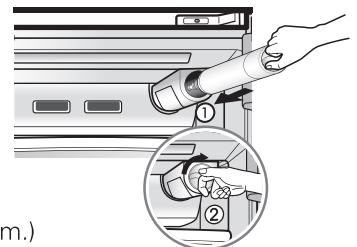

Andere mogelijkheden

Ijs en water zonder loodgieter (enkel beschikbaar op bepaalde modellen)

U kan de functies om automatisch ijs en water te maken gebruiken zonder een externe toevoer voor water aan de koelkast.

De koelkast maakt hiervoor gebruik van een waterreservoir in de deur van de koelkast.

Het waterreservoir verwijderen:

Draai de vergrendeling naar links om te 'OPENEN' zoals in Fig (1). Houd vervolgens het deksel van het waterreservoir in de richting van de pijl zoals in Fig (2) om het waterreservoir te verwijderen. Het waterreservoir kan nu voorzichtig uit de deur gehaald worden om op te vullen of te reinigen.

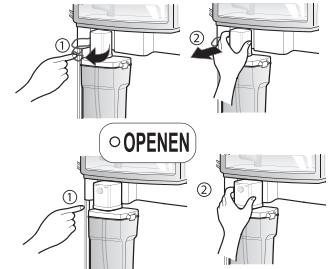

Het waterreservoir vullen:

Maak de klemmen aan de beide kanten los om het deksel van het waterreservoir te openen en vul het met water. Vul het reservoir tot aan de lijn (3ℓ). Plaats het deksel weer op de tank nadat u deze tot aan de lijn hebt gevuld en zet de klemmen aan beide zijden vast.

Het waterreservoir kan ook gevuld worden via de verwijderbare vuldop op het deksel van het waterreservoir.

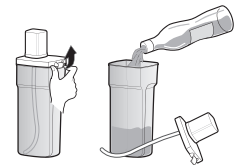

Het waterreservoir terugplaatsen:

Plaats het gevulde waterreservoir terug in de deur zodanig dat de watersproeier gelijk staat met de watertoevoer zoals in Fig (3). Bevestig de tank zodanig dat de watersproeier in de watertoevoer tklukt. Fig (4). Draai vervolgens de vergrendeling naar de kant 'SLUITEN'.

De pomp zal automatisch in werking treden om de watertoevoer van overtollige lucht te ontdoen.

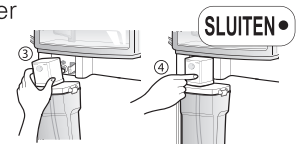

LET OP: Indien het reservoir niet correct geplaatst is, dan zal er water lekken in de deur uit de watersproeier. Wacht altijd 15 seconden nadat u water hebt genomen voordat u het reservoir verwijdert om te vullen of te reinigen.

LET OP

- Ga bij het plaatsen en het verwijderen van het waterreservoir voorzichtig te werk om het reservoir niet te beschadigen.
- U kunt de automatische ijsmaker en watertap niet gebruiken als het waterreservoir niet met water gevuld is.
- Bij gebruik van andere vloeistoffen dan water, kan u de pomp beschadigen. Als het waterpeil in het waterreservoir laag is, worden er meestal kleinere ijsblokjes gemaakt.
- Reinig het waterreservoir zorgvuldig voordat u deze met water vult en in de koelkast terugplaatst.
- U kunt de watertap en ijsmaker op dezelfde manier gebruiken als andere, veelgebruikte tapmodellen.
- Een gevuld waterreservoir kan zwaar zijn, kinderen kunnen deze beter niet vasthouden, zeker niet met één hand.
- Gezien de ijsmachine water van het waterreservoir gebruikt, kan het zijn dat u de waterpomp 8 tot 10 keer per dag in werking hoort treden.

WAARSCHUWING

Verwijderen van de onderste afdekplaat en van de watertoevoerleiding

Verwijderen van de deuren

Gevaar voor elektrische schok
Trek vóór de installatie de stekker van de koelkast uit het stopcontact.
Wanneer u dit nalaat, kan dit leiden tot de dood of ernstige verwondingen.

Verwijder de onderste klep door deze omhoog te tillen en vervolgens de watertoevoerslang naar boven te trekken terwijl u op plaats (1) drukt zoals in de figuur rechts afgebeeld.

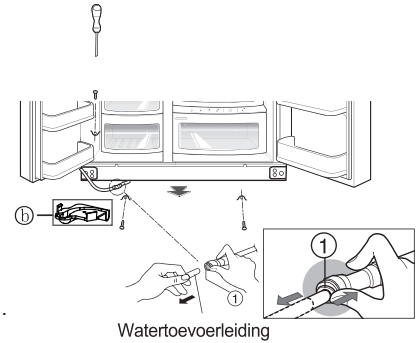

OPMERKING

- Als het uiteinde van de leiding vervormd of versleten is moet u een stuk wegsnijden.

Verwijderen van de diepvriezerdeur

- 1) Verwijder de scharnierafdekking en de afdekking van de hoofdprintplaat door de schroeven los te draaien.
Maak alle aansluitdraden los.

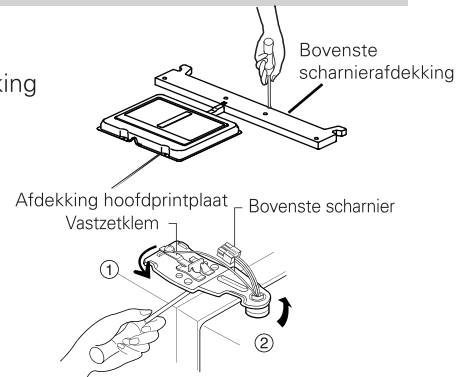

- 2) Verwijder de vastzetklem door ze tegen de wijzers van de klok in te draaien (1) en vervolgens het bovenste scharnier op te lichten (2).

LET OP

- Wees voorzichtig bij het verwijderen van het bovenste scharnier: de deur zou voorover kunnen vallen.

- 3) Verwijder de deur van de diepvriezer door ze op te heffen. De deur moet voldoende hoog worden getild om de watertoevoerleiding volledig los te trekken.

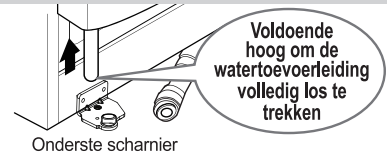

OPMERKING

- Breng de deur van het diepvriezergedeelte binnen via de toegangsdeur en leg ze neer, maar wees voorzichtig dat u de watertoevoerleiding niet beschadigt.

Verwijderen van de koelkastdeur

- 1) Verwijder de scharnierafdekking en de afdekking van de hoofdprintplaat door de schroeven los te draaien.
Maak alle aansluitdraden los.



- 2) Verwijder de vastzetklem door ze met de wijzers van de klok mee te draaien (1) en verwijder vervolgens het bovenste scharnier door het op te lichten (2).

- 3) Verwijder de deur van het koelkastgedeelte door ze op te heffen.

De koelkast binnenbrengen

Schuif de koelkast nu zijdelings door de toegangsdeur, zoals getoond in de afbeelding hiernaast.

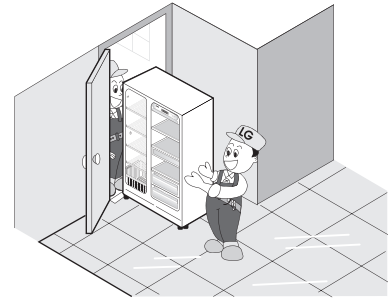

Opnieuw monteren van de deuren

Monteer, nadat alles via de toegangsdeur is binnengebracht, de deuren in de omgekeerde volgorde van het demonteren.

Aansluiting van de watertoevoerleiding (enkel beschikbaar op bepaalde modellen)

Vóór de aansluiting

- Voor een goede werking heeft de automatische ijsmaker een waterdruk nodig van 147 - 834 kPa (1,5 - 8,5 kgf/cm²). (Hiermee kan een papieren wegwerpbekertje van 180 cm³ volledig worden gevuld in 3 seconden.)
- Als de druk van het voedingswater geen 147 kPa (1,5 kgf/cm²) bereikt, dan moet een afzonderlijke drup Pomp worden aangekocht om de normale werking van de automatische ijsmaker en de koudwaterdispenser mogelijk te maken.
- De totale lengte van de watertoevoerleiding mag maximaal 8 m bedragen. Let erop dat er geen knikken ontstaan in de leiding. Als de toevoerleiding langer is dan 8 m kunnen er problemen rijzen met de watertoevoer ten gevolge van het drukverlies.
- Leg de watertoevoerleiding aan ver van warmtebronnen.

WAARSCHUWING

- Sluit het systeem uitsluitend op een drinkwaterleiding aan.
- Volg de aanwijzingen bij de waterfilterset voor de installatie.

LET OP

- De nieuwe, bij het apparaat meegeleverde slangensets zijn bedoeld ter vervanging van de oude slangensets die niet meer mogen worden gebruikt.

Indien de hoogte van de vriezerdeur verschilt van de hoogte van de koelkastdeur.

Hoogte-instelling

Als de deur van de diepvriezer lager hangt dan die van de koelkast

Breng ze op gelijke hoogte door een rechte schroevendraaier (–) in de gleuf van de linker stelschroef te steken en ze in de richting van de wijzers van de klok ① te draaien.

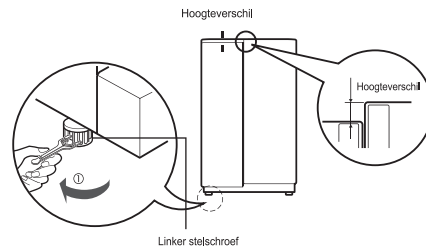

Als de deur van de diepvriezer hoger hangt dan die van de koelkast

Breng ze op gelijke hoogte door een rechte schroevendraaier (–) in de gleuf van de rechter stelschroef te steken en ze in de richting van de wijzers van de klok ① te draaien.

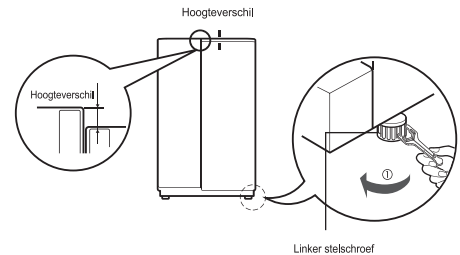

Indien de vriezerdeur niet op een lijn is met de hoogte van de koelkastdeur.

Zelfs als de hoogte niet op een lijn gebracht kan worden met de hoogte afstellingsschroef gebruikt u het doorzichtige vel dat met het product werd geleverd.

- Open de deur en licht deze iets op. Gebruik een kruiskopschroevendraaier om de schroef van het onderste scharnier los te draaien, zie afbeelding (1). Plaats het transparante blad tussen het onderste scharnier en de onderste beugel en zet hem vast zoals aangegeven op afbeelding (2).
- Plaats meer doorzichtige vellen totdat het op een hoogte is (er worden in totaal 4 vellen geleverd).

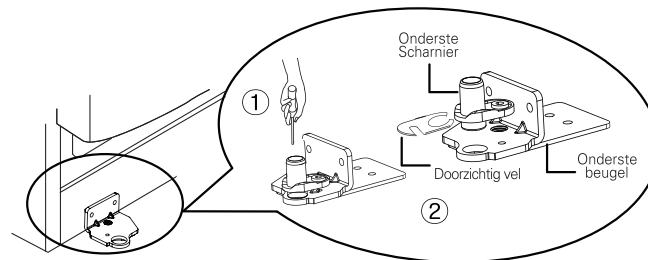

Na de hoogte-instelling van de deuren

Vervolgens

De deuren zullen gemakkelijker dichtvallen als u de voorzijde van de koelkast wat hoger opstelt met behulp van de stelschroeven. Als de deuren niet goed sluiten, kan het rendement nadelig worden beïnvloed.

1. Veeg al het stof weg dat zich tijdens het transport heeft opgehoopt en reinig uw toestel grondig.
2. Installeer het toebehoren, zoals het ijsblokbakje, de verdampingslade, enz. op de daartoe voorziene plaatsen. Zij zijn samen verpakt om mogelijke beschadiging tijdens het transport te voorkomen.
3. Steek de stekker van het netsnoer in het stopcontact. Sluit geen andere apparaten aan op hetzelfde stopcontact.

De eerste start

Nadat uw koelkast is geïnstalleerd, moet u ze 2 tot 3 uur laten draaien om op normale bedrijfstemperatuur te komen, vooraleer u ze vult met vers of ingevroren voedsel. Wacht 5 minuten voor u ze opnieuw opstart wanneer de stekker werd uitgetrokken.

De temperatuur en functies instellen

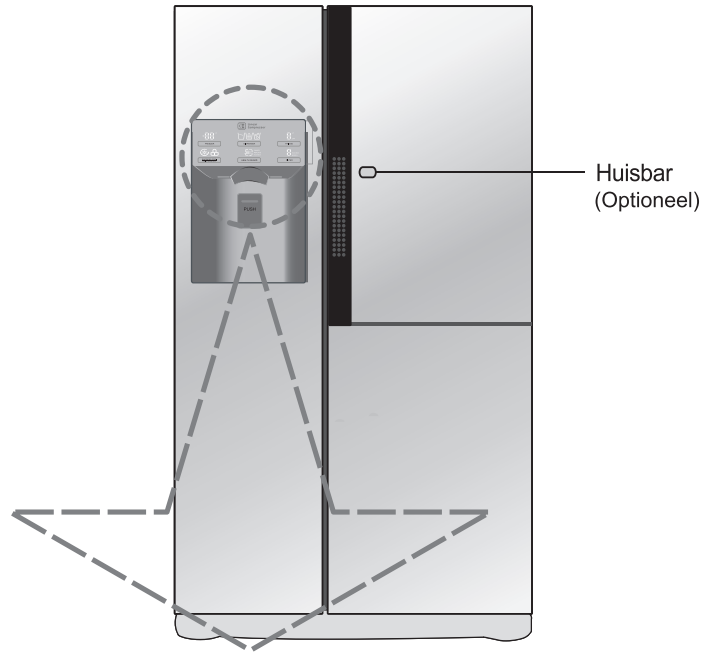

Optioneel	Functieweergavescherm	Optioneel	Functieweergavescherm
Type-1		Type-3	
Type-2		Type-4	

OPMERKING

- Uw model bevat misschien niet alle opties.

LET OP

Toon Stroom Besparen

Het beeldscherm zal na 20 seconden automatisch uitschakelen om stroom te besparen.

(de 'DISPENSER' staat nog aan)

U kunt de temperatuur van de vriezer en de koelkast aanpassen.

Hoe de temperatuur in de vriezereenheid aan te passen

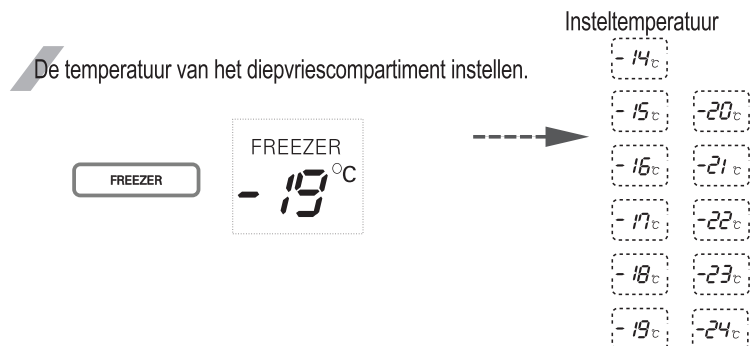

※ Wanneer u op de knop drukt, wordt de instelling als volgt herhaald (-19°C → -20°C → ... → -24°C → -14°C → ... → -19°C).

Hoe de temperatuur in de koeleenheid aan te passen



※ Wanneer u op de knop drukt, wordt de instelling als volgt herhaald (4°C → 5°C → 6°C → 7°C → 1°C → ... → 4°C).

- De werkelijke temperatuur binnen varieert met de status van het voedsel, aangezien de aangeduide instellingstemperatuur een doeltemperatuur is, niet de werkelijke temperatuur binnen de koeleenheid.
- De koelfunctie is zwak in het begin. Pas de temperatuur aan zoals boven beschreven als u de koeleenheid minstens 2 – 3 dagen gebruikt hebt.

Snelvriezer

Met deze functie kunt u verse levensmiddelen extra snel invriezen.

- Wanneer u op de **EXPRESS FRZ**-knop drukt, worden "On" (Aan) en "Off" telkens herhaald.
- Het pijlteken blijft in de "On" (Aan)-stand staan wanneer u de functie voor snel invriezen inschakelt.
- Wanneer de functie Snel invriezen op "On" (Aan) staat, kunt u deze functie uitschakelen door nogmaals op de betreffende knop te drukken; zo niet, dan wordt de snelvriesfunctie nadat het invriesproces is voltooid automatisch uitgeschakeld.

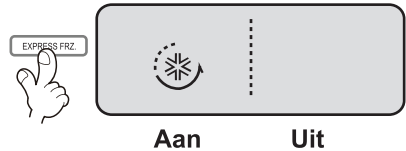

Vergrendelen

Met deze knop stopt u de functie van andere knoppen.

- Wanneer u langer dan 3 seconden op deze knop drukt, wordt de functie Vergrendelen of Vrijgeven herhaald.
- Wanneer u de **CHILD LOCK 3SECS** knop gebruikt, kunt u de andere knoppen van de koel/vriescombinatie pas gebruiken dan nadat u het apparaat hebt ontgrendeld. Als u, nadat de koel/vriescombinatie is vergrendeld, op een andere knop drukt, knippert  drie keer om u te waarschuwen dat het apparaat op slot zit.

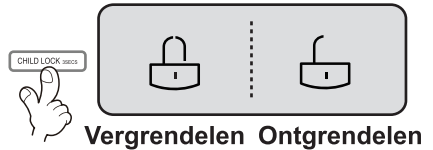

Geen loodgieter nodig

- Het symbool met de pijl moet altijd in de stand "On" (Aan) blijven.

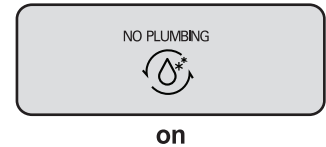

Pure N Fresh (Optioneel)

Selecteer deze functie om de lucht te zuiveren.

- Iedere keer als de gebruiker de knop indrukt, zal de functie wisselen in de volgorde van 'uit->'auto'->'stroom'->'uit'.

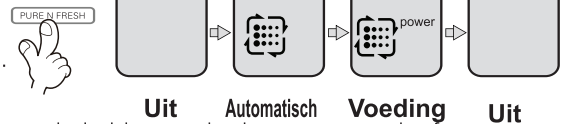

- Nadat u de Pure N Fresh-functie hebt uitgeschakeld, gaat de deur open en dooft de lamp rond Pure N Fresh.
- Nadat de Pure N Fresh-functie een jaar is gebruikt, wordt (**REPLACE HOLD 5SECS**) weergegeven. Dat wil zeggen dat het Pure N Fresh-element moet worden vervangen. U kunt het element vervangen als u dat nodig vindt.
- Nadat het Pure N Fresh-element is vervangen, of wanneer vervanging niet nodig blijkt, houdt u de (**PURE N FRESH**) PURE N FRESH-knop minimaal 5 seconden ingedrukt waarna de timer van de indicator opnieuw start en het herinneringssignaal wordt uitgeschakeld.
- U mag het PURE N FRESH-element niet met water schoonmaken omdat water de goede werking ervan aantast. Als u het element te lang laat zitten, kan de geuronderdrukkende functie minder worden.
- Als u denkt dat het Pure N Fresh-element aan vervanging toe is, kunt u het best contact opnemen met het dichtstbijzijnde servicecentrum of de leverancier van de koelkast.

! LET OP

DISPENSER

U kunt water of ijs selecteren

- * Door op de **DISPENSER** knop te drukken kiest u water, scherfijs of ijsblokjes.
- * Druk met een glas of beker licht op de drukknop.
 - De grenslijn voor de geselecteerde functie is aangegeven.
 - U hoort: "Tak" als er vijf seconden voorbij zijn nadat er ijs uit de dispenser is gekomen. Het is dit geluid dat aangeeft dat de ijsuitlaat wordt gesloten.



- **Referentie:** Wacht 2 tot 3 seconden voordat u de druschakelaar loslaat tot de laatste ijscherven of waterdruppels in het glas of de beker zijn gevallen.

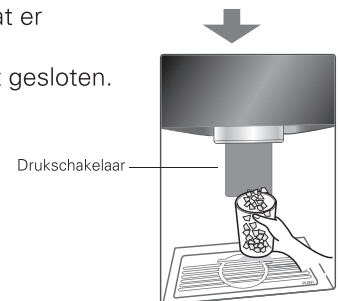

Hoe ijs of gekoeld water worden bereid

Water wordt gekoeld in een reservoir in het koelkastcompartiment, vanwaar het naar de dispenser stroomt.

Ijs wordt aangemaakt in de automatische ijsmaker en afgeleverd door de dispenser als gemalen ijs of als ijsblokjes.

OPMERKING

- Het is mogelijk dat het water in het begin niet koud genoeg is. Voeg dan wat ijsblokjes toe aan het water in het glas.

Het gebruik van de dispenser

- Kies één van de opties, gemalen ijs, gekoeld water of ijsblokjes en druk dan lichtjes tegen de drukhendel met het glas of een andere kom e.d.

Water

Druk op de keuzeknop tot het lampje 'water' oplicht.

- Het gekoelde water zal worden afgegeven als u met het glas tegen de drukhendel duwt.

Gemalen ijs

Druk op de keuzeknop tot het lampje 'gemalen ijs' oplicht.

- Het gemalen ijs zal worden afgegeven als u met het glas tegen de drukhendel duwt.

Ijsblokjes

Druk op de keuzeknop tot het lampje 'ijsblokjes' oplicht.

- De ijsblokjes zullen worden afgegeven als u met het glas tegen de drukhendel duwt.

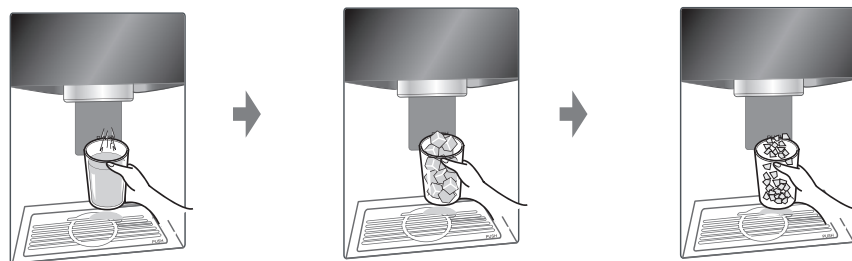

Functie om de filterconditie (vervangingscyclus) te tonen (optioneel)

- Er is een indicatielampje voor de vervanging van de waterfilter-cartridge op de dispenser.
- Het waterfilter dient iedere zes maanden vervangen te worden.
- Het filterlampje gaat branden zodat u weet wanneer u het filter moet vervangen.
- Nadat u het filter teruggeplaatst heeft, houdt u de knop meer dan 3 seconden ingedrukt om de indicator te resetten.
- Neem a.u.b. contact op met uw plaatselijke klantenservice indien u het filter dient te vervangen.

FILTER



De andere functies**Waarschuwing deur open**

- Drie keer wordt een waarschuwingsgeluid gemaakt met een interval van 30 seconden als er een minuut voorbij gaat waarbij de deur van de vrieseenheid en de vooruit stekende deur open zijn of volledig gesloten.
- Neem contact op met het lokale servicecentrum wanneer de waarschuwingsgeluiden doorgaan, ook al is de deur gesloten.

Functie Diagnose (foutopsporing)

- De functie Diagnose spoort automatisch een fout op wanneer er een fout wordt aangetroffen in het product tijdens het gebruik van de koeleenheid.
- Wanneer de fout het product betreft, werkt niets meer, dus ook niet het indrukken van een knop en de normale indicators worden uitgeschakeld. Schakel in dit geval de stroom niet uit, maar neem onmiddellijk contact op met het lokale servicecentrum. Er is veel tijd nodig voor een servicetechnicus om het defecte onderdeel op te sporen, indien de machine uit staat.

**Automatisch
ijsmaker****Het ijs is samengeklonterd**

- Als het ijs is samengeklonterd, moet u het uit het voorraadbakje nemen en losbreken. Leg de kleine stukjes terug in het voorraadbakje.
- Als de ijsmaker te weinig of samengeklonterd ijs produceert, moet de hoeveelheid water die wordt aangevoerd naar de ijsmaker misschien worden bijgesteld. Neem
- contact op met de serviceafdeling.

Als het ijs niet regelmatig wordt verbruikt, kan het samenklonteren.

Stroomonderbreking

- Er kan smeltend ijs in de diepvriezer lekken. Verwijder het ijsvoorraadbakje, giet het leeg en droog het uit. Plaats het dan terug. Zodra de machine weer stroom krijgt, zal
- automatisch de stand 'gemalen ijs' worden gekozen

Het toestel is pas geïnstalleerd

Een pas geïnstalleerd toestel heeft ongeveer 12 uur nodig vooraleer er ijs wordt aangemaakt in het diepvriezercompartiment

**Deuralarm
(Optioneel)**

- Wanneer de deuren van de koelkast langer dan 1 minuut open staan, klinkt het alarm herhaald elke 30 seconden, totdat de deur wordt gesloten. Neem contact op met het plaatselijke servicecentrum als het alarm blijft klinken zelfs na het sluiten van de deur.
- Door even op de deuralarmknop te drukken kunt u het deuralarm in-en uitschakelen.

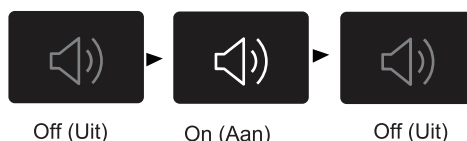

Automatisch Ijsmaker

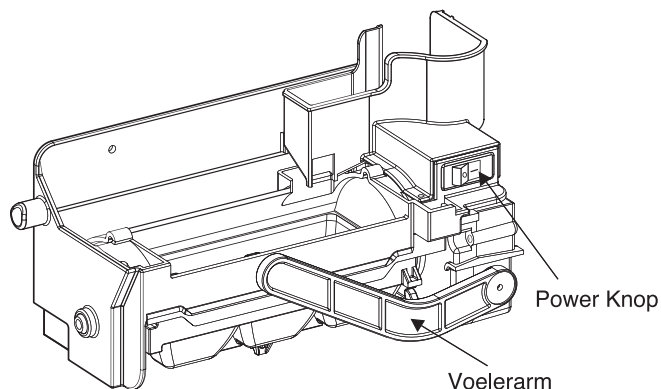

- De automatische ijsmaker kan tegelijkertijd automatisch 6 ijsklontjes maken, 50 – 60 ijsklontjes per dag. Deze hoeveelheid kan verschillen afhankelijk van omgevingstemperatuur, deur geopend, vriezerlading, etc.
- Het ijsmaken stopt zodra de ijsopslag vol is.
- Indien u de automatisch ijsmaker niet wilt gebruiken, schakelt u de ijsmaker UIT. Schakel de ijsmaker weer IN indien u de automatische ijsmaker weer wilt gebruiken.

OPMERKING

- Het is normaal dat er lawaai is bij het ijs vallen in de ijs opslag.

! WAARSCHUWING

- Plaats uw handen niet in de Ijsmaker als deze in gebruik is. U kunt uzelf verwonden.
- Het verwijderen, vervangen of monteren van de ijsmaker mag alleen door een vakkundige monteur worden uitgevoerd.

Diepvriesruimte

Ga als volgt te werk als u een grote hoeveelheid levensmiddelen in het diepvriescompartiment wilt plaatsen.

- U kunt de lade van het diepvriesvak uit het apparaat nemen waarna u de levensmiddelen direct op het deksel van de lade en de bodem van het diepvriesvak stapelen.
- Met het oog op een zo groot mogelijke opslagcapaciteit wordt het diepvriesvak standaard met een ladedeksel geleverd. De lade is ook geschikt voor het bewaren van zacht of waterig vlees van half-vloeibare levensmiddelen.

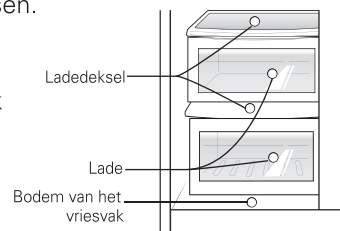

Ijsmakermand

- Als u de ijsmaker niet gebruikt, plaats dan de ijsmakermand ①, schakel de ijsmaker met de schakelaar uit en verwijder al het ijs in de ijsemmer.
- Als u de ijsmaker gebruikt, verwijder dan de ijsmakermand uit de deur en bewaar hem in het zijvak van de deur of op een andere plaats. Schakel vervolgens de ijsmaker ② in.

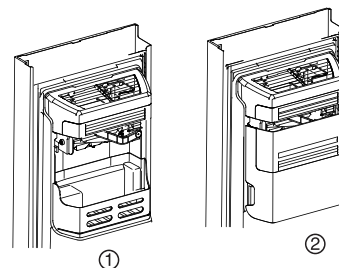

Voor meer ruimte (enkel beschikbaar op bepaalde modellen)

Voor meer ruimte kunt u voedsel opslaan in het ijsmakermantje in plaats van de ijsemmer en het deksel van de ijsmaker verwijderen.

Een opgegeven opslagvolume van het vriescompartiment wordt berekend met "het ijsmakermantje" op zijn plaats en "het deksel van de ijsmaker" verwijderd.

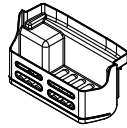

Ijsmakermantje

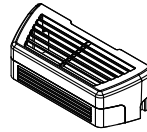

Deksel van de ijsmaker

! LET OP

Werp het eerste geproduceerde ijs (ongeveer 20 blokjes) en het eerste gekoelde water (ongeveer zeven glazen) weg, onmiddellijk na de installatie van de koelkast.

Het eerste water en ijs kan een geur of smaak hebben of verontreinigingen bevatten, afkomstig van de watertoevoerleiding of het voedingswaterreservoir. Dit is ook geldig wanneer de koelkast lange tijd buiten gebruik is gebleven.

Houd kinderen uit de buurt van de dispenser.

Kinderen zouden de drukhendel verkeerd kunnen bedienen of de lampen kunnen beschadigen.

Let er op dat de ijsdoorgang niet wordt gehinderd door voedsel.

Wanneer er voedsel wordt gestapeld voor de ijsdoorgang kan geen ijs worden afgegeven.

Wanneer uitsluitend gemalen ijs wordt gebruikt, kan de ijsdoorgang ook worden verstopt door ijskorrels. Verwijder in dat geval het opgehoopte ijspoeder.

Plaats nooit drankblikken in het ijsvoorraadbakje om ze snel af te koelen.

Dit kan de automatische ijsmaker beschadigen.

Gebruik geen fijne kristallen glazen of breekbaar vaatwerk om het ijs op te vangen. De glazen of andere voorwerpen zouden kunnen breken.

Leg de ijsblokjes altijd eerst in uw glas, vooraleer u het vult met water of andere dranken.

Het water zou kunnen spatten als de ijsblokjes in de vloeistof in het glas vallen.

Raak de ijsuitvoeropening niet aan met de handen of met gereedschap.

Dit zou hetzij verwondingen, hetzij beschadiging kunnen veroorzaken.

Verwijder nooit het deksel van de ijsmaker.

Spreid af en toe het ijs uniform uit over de gehele oppervlakte van het ijsvoorraadbakje.

Het ijs valt normaal op een hoopje, vlakbij de ijsmaker. Als de top van de stapel te hoog wordt, kan de ijsmaker veronderstellen dat het voorraadbakje vol is en bijgevolg stoppen met de ijsproductie.

Als het afgegeven ijs gekleurd is, moet u onmiddellijk contact opnemen met de serviceafdeling en het niet meer gebruiken.

Gebruik nooit een te smal of te diep glas.

De ijsdoorvoer zou kunnen verstopt raken, wat een defect aan de koelkast kan veroorzaken.

Houd het glas op een voldoende afstand van de ijsuitvoeropening.

Als u het te dicht bij de opening houdt, dan kan het beletten dat het ijs uit het toestel valt.

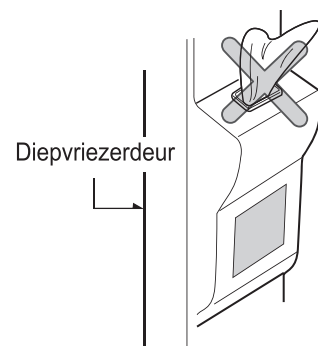

Gebruik van de Home Bar

De huisbar (enkel beschikbaar op bepaalde modellen)

1. Druk aan de linker kant op de crisper tot u een klik hoort.

– Met meer bewaarruimte kunt u meer levensmiddelen bewaren.

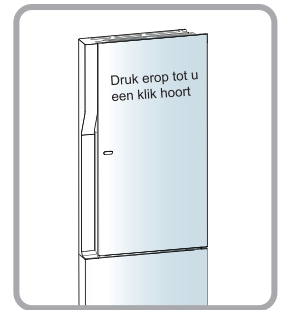

– Met meer bewaarruimte kunt u meer levensmiddelen bewaren.

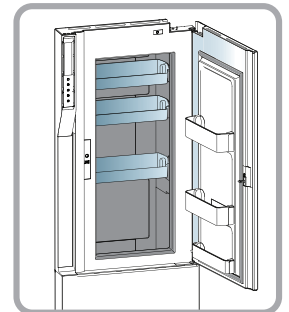

De legplaten

Gebruik

U kunt schotels of gekoeld voedsel op de plank bewaren, met voldoende ruimte tussen de bakken.



Demonteren

1. Houd het voorste deel van de plank vast en trek uit totdat deze geblokkeerd raakt door het haakgedeelte.

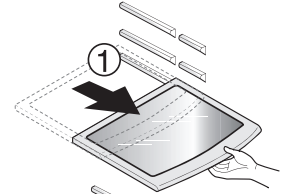

2. Zodra u de plank niet verder kunt trekken, tilt u deze iets omhoog.

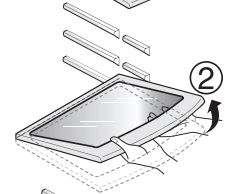

3. Terwijl u de plank iets omhoog houdt, tilt u de plank eruit.

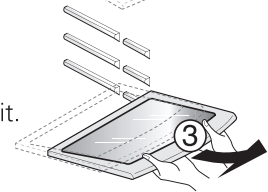

Tweesterrenvak ****** (enkel beschikbaar op bepaalde modellen)

- Het tweesterrenvak betekent dat u hierin levensmiddelen bij -12°C ~ -18°C kunt bewaren.
- Geschikt voor het korte tijd bewaren van diepvriesproducten.

Led-statuslampje (diepvries/koelcompartiment)

Wanneer het led-statuslampje in het koelcompartiment ingeschakeld is.

- Wanneer de deur van het diepvries/koelcompartiment wordt geopend, gaat het led-statuslampje branden.
- * Dit led-statuslampje gaat branden wanneer de deur van het diepvries/koelcompartiment of de deur van de home-bar wordt geopend.
- * Dit led-statuslampje kan semipermanent worden gebruikt.

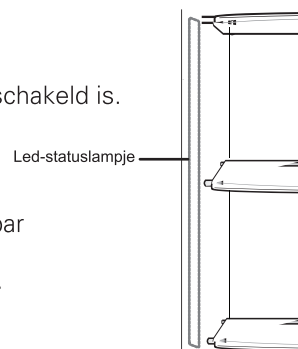

De Pure N Fresh-functie gebruiken

- De Pure N Fresh-houder is al op de wand van de koelkast geïnstalleerd. U hoeft dus niets te installeren.
- Levensmiddelen met een sterke geur kunt u het best bewaren in dozen met een goed sluitend deksel. Als u dit niet doet, worden de sterke geuren door andere levensmiddelen geabsorbeerd.

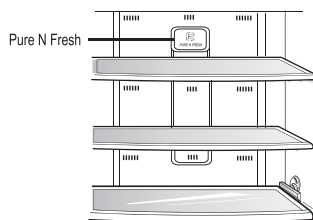

Het Pure N Fresh-element vervangen

- Om het Pure N Fresh luchtzuiveringselement te vervangen, draait u de houder ongeveer 15 graden naar links zoals als u op afbeelding (a) kunt zien. Neem het oude Pure N Fresh-element uit de houder.
- Plaats een nieuw Pure N Fresh-element in de houder zoals u op afbeelding (b) kunt zien. (Let goed op de draairichting!).
- Breng de houder aan zoals u op afbeelding (c) kunt zien, druk hem vast en draai hem naar rechts tot u een klikgeluid hoort en... de installatie is klaar!

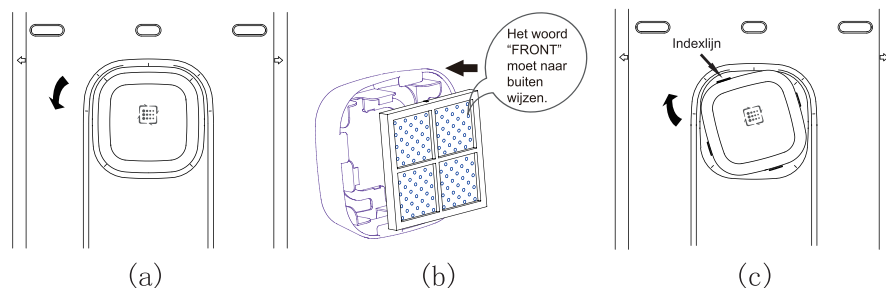

! LET OP

- Als het display (REPLACE HOLD SECS) aangeeft, neem dan contact op met het dichtstbijzijnde servicecentrum of met de leverancier van de koelkast

! WAARSCHUWING

- Steek uw vingers of bepaalde voorwerpen niet in de ventilator van het filter om verwondingen en schade te voorkomen.

Wijnflessenhouder (enkel beschikbaar op bepaalde modellen)

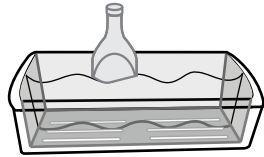

Hoogte-instelling van de wijnflessenhouder

Flessen kunnen worden opgeslagen in het wijnrek.

Het eierbakje (enkel beschikbaar op bepaalde modellen)

U kunt de eierbak naar wens verplaatsen en vervormen om het aantal eieren er in te leggen.

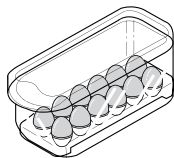

! LET OP

- Gebruik het eierbakje nooit als ijsvoorraadbakje, het zou kunnen breken.
- Plaats het eierbakje nooit in de diepvriezer of in de veshoudlade.

Vacuümbewaardoos (enkel beschikbaar op bepaalde modellen)

- De lade van het koelvak is bedoeld voor het bewaren van groente en vlees.
- Druk een paar keer op de V Fresh-knop om de levensmiddelen langer vers te bewaren.

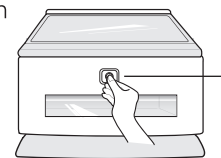

V Fresh-knop

Geurfilter (enkel beschikbaar op bepaalde modellen)

Het systeem absorbeert zeer doeltreffend sterke geuren met behulp van een katalysator. Het systeem heeft geen enkele bijwerking op het bewaarde voedsel.

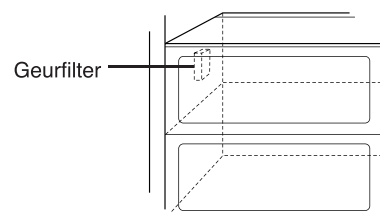

De juiste plaats voor het voedsel

(Zie "Identificatie van de onderdelen")

Wijnflessenhouder

Voor het bewaren van wijn.



Legplaten van de diepvriezer

Voor het bewaren van diverse soorten ingevroren voedsel, zoals vlees, vis, roomijs, diepvriessnacks, enz.

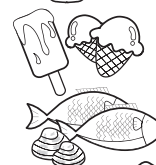

Deurrekken van de diepvriezer

- Voor het bewaren van kleine verpakkingen diepvriesvoedsel.
- Hier stijgt de temperatuur bij het openen van de deur. Deze rekken zijn dus niet geschikt voor het langdurig bewaren van producten zoals b.v. roomijs.



Laden van de diepvriezer

- Voor het bewaren van vlees, vis, kip enz. die gewikkeld zijn in aluminiumfolie.
- Droog bewaren

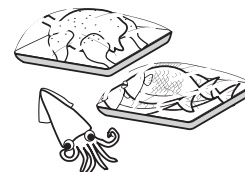

Zuivelcompartiment

Voor het bewaren van zuivelproducten, zoals boter, kaas, enz.



Eierbakje

U kan dit bakje op de meest geschikte plaats zetten.



Legplaten van de koelkast

Voor het bewaren van bereide schotels en ander voedsel, op voldoende afstand van elkaar.

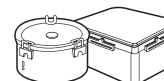

Deurrekken van de koelkast

Voor het bewaren van kleine verpakkingen voedsel of drank, zoals melk, fruitsap, bier enz.



Groentelade

Voor het bewaren van groenten en fruit.



Voedsel bewaren

- Bewaar vers voedsel in het koelkastcompartiment. De manier waarop voedsel wordt ingevroren en ontdooid, is doorslaggevend voor het bewaren van de versheid en de smaak.
- Bewaar geen voedsel dat gemakkelijk bederft bij lage temperatuur, zoals bananen of meloenen.
- Laat warm voedsel afkoelen voor u het in de koelkast plaatst. Het plaatsen van warm voedsel in de koelkast kan ander voedsel bederven en leiden tot een hoger energieverbruik.
- Wikkel voedsel dat u in de koelkast plaatst in vinylfolie of leg het in een doos die is afgesloten met een deksel. Dit voorkomt dat het vocht eruit verdampst en dat het voedsel zijn smaak en zijn voedingswaarde verliest.
- Stop de luchtdoorgangen niet dicht met voedsel. Een vlotte doorstroming van koude lucht zorgt voor een uniforme temperatuur in de koelkast.
- Open de deur niet te vaak. Via de open deur kan warme lucht de koelkast binnenstromen en de temperatuur doen stijgen.
- Bewaar niet te veel voedsel in de deurrekken. Dit kan botsen tegen voedsel op de legplaten en zo de volledige sluiting van de deur beletten.
- Plaats nooit flessen in de diepvriezer – die kunnen barsten wanneer ze bevriezen.
- Vries nooit opnieuw voedsel in dat al ontdooid is geweest. Het zou zijn smaak en voedingswaarde verliezen.
- Om bevroren voedsel, zoals roomijs, lange tijd te bewaren moet u het op de legplaat in de diepvriezer leggen en niet in het deurrek.
- Raak koud voedsel en bakjes, in het bijzonder metalen, niet met natte handen aan, en plaats geen glazen producten in de vriezer.

Diepvriesgedeelte

LET OP

• Dit kan leiden tot vorstblaren. Glas kan breken indien de inhoud bevroert.

Koelkastgedeelte

- Leg geen vochtig voedsel op de bovenste legplaten van de koelkast. Het kan bevriezen bij rechtstreeks contact met de ijskoude lucht.
- Maak het voedsel schoon voor u het in de koelkast legt. Groenten en fruit moeten worden gewassen en afgedroogd, en verpakt voedsel moet worden schoongewreven, zodat het omringende voedsel niet kan worden aangetast.
- Als u eieren wilt bewaren in het eierrekje of -bakje, kijk dan eerst na of ze vers zijn. Plaats ze altijd rechtop, waardoor ze langer vers blijven.

OPMERKING

- Als u het toestel hebt opgesteld in een warme, vochtige plaats, als u de deur vaak opent of als u er een grote hoeveelheid groenten in bewaart, dan is condensvorming mogelijk. Dit heeft echter geen invloed op de goede werking. Veeg het gecondenseerde vocht weg met een zuivere doek.

Energiebesparende methode

- Installeer de koelkast in een schaduwrijke, koele en goed geventileerde ruimte.
- Doe de deur niet te vaak open en dicht, als het niet echt nodig is.
- Laat de deur niet lang open staan, doe de deur zo snel mogelijk dicht.
- Laat warme etenswaren afkoelen vóór deze weg te zetten.
- Het wordt afgeraden teveel etenswaren in de koelkast te zetten. Er moet genoeg ruimte over zijn om koele lucht vrij te laten circuleren.
- Stel de temperatuur van de koelkast niet lager in dan nodig.
Zet de etenswaren niet in de buurt van de temperatuursensor.
- Het wordt aangeraden geen etenswaren in de koelkast te zetten, die geen koeling nodig hebben.
- Zet de diepvries etenswaren in de koelkast om te ontdooien; ze kunnen worden gebruikt om de koelkast te koelen (Alleen van toepassing bij bepaalde modellen).
- Maak de achterste afdekplaat en de anti-condensatie pijp op gezette tijden schoon (eenmaal per jaar), om ervoor te zorgen dat de warmtewisseling goed werkt. (Alleen bij bepaalde modellen van toepassing)
- Blokkeer de ventilatieopeningen niet met etenswaren. (Alleen bij bepaalde modellen van toepassing)

De onderdelen demonteren

OPMERKING

- Het demonteren verloopt in de omgekeerde volgorde van het monteren. Zorg ervoor altijd de stekker uit het stopcontact te trekken voor u begint te demonteren of monteren. Oefen nooit te veel kracht uit om onderdelen los te maken. U kan de onderdelen beschadigen.

Deurrek en steun

Grijp het rek bij de beide uiteinden vast, schuif het omhoog (①) en trek het dan uit de deur (②).

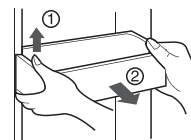

Ijsopslagvak

Houd het ijsopslagvak zoals rechts afgebeeld en trek het naar buiten terwijl u het een beetje optilt.

- Demonteer het ijsopslag vak pas indien dit noodzakelijk is.
- Gebruik beide handen zodat u voorkomt dat het vak op de grond valt.

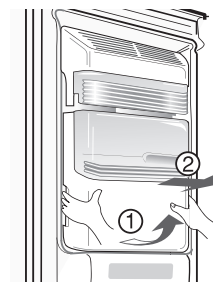

Na gebruik van de dispenser

De wateropvangbak heeft geen eigen afvoer. U moet deze dus zelf regelmatig schoon maken.

Verwijder eerst het deksel van de wateropvangbak. Druk op het deksel waar het woord PUSH ① is aangegeven om het deksel van de wateropvangbak te verwijderen. Verwijder het deksel van de wateropvangbak zoals de afbeelding ② aangeeft.

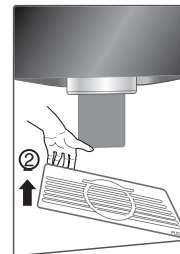
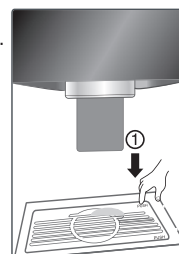

De crisper verwijderen

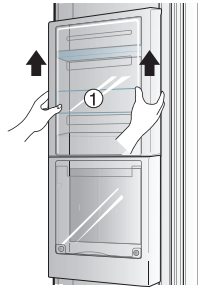

- Licht de crisper ① op en verwijder hem uit de deur.

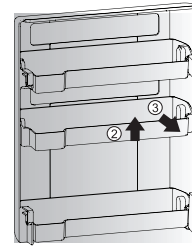

- Nadat u de crisper hebt verwijderd, tilt u het schap ② op en licht u het uit de crisper.

Algemene informatie

Vakantieperiode

Voor een middellange vakantie is het verkieslijk uw koelkast aan te laten staan. Leg invriesbare producten in de diepvriezer om ze langer te bewaren. Wanneer u een lange afwezigheid voorziet, moet u al het voedsel verwijderen, de stekker uit het stopcontact trekken, de binnenkant grondig schoonmaken en de deur OPEN laten staan om geurtjes te voorkomen.

Stroomonderbreking

De meeste stroomonderbrekingen worden binnen één tot twee uur verholpen. Die zullen geen grote invloed hebben op de temperatuur in uw koelkast. U moet er wel op letten de deur zo weinig mogelijk te openen gedurende de stroomonderbreking.

Als u verhuist

Verwijder alle losse toebehoren uit de koelkast of maak ze stevig vast. Om beschadiging van de stelvoeten te voorkomen, moet u ze volledig indraaien in de basis.

Condensatiewerende leiding

De buitenwanden van de koelkast kunnen soms warm worden, vooral vlak na de installatie. Geen paniek! Dit fenomeen is te wijten aan de condensatiewerende leiding waardoor warme lucht stroomt om "transpiratie" (condensatie) op de buitenwanden van de koelkast te voorkomen.

Reiniging

Het is belangrijk dat u uw koelkast zuiver houdt om ongewenste geurtjes te voorkomen. Gemorst voedsel moet onmiddellijk worden opgeveegd, want het kan verzuren en de plastic oppervlakken aantasten, als u het laat aancoeken.

De buitenkant

Gebruik een lauwwarme oplossing van zachte zeep of oplosmiddel om de duurzame eindlaag van uw koelkast schoon te maken.

Wrijf ze af met een zuivere, vochtige doek en droog ze nadien af.

Voor producten met een roestvrijstalen buitenkant gebruikt u een schone spons of zachte doek en een mild schoonmaakmiddel in warm water.

Gebruik geen harde schoonmaak- of schuurmiddelen.

Droog zorgvuldig met een zachte doek.

Gebruik geen was, bleekmiddel of andere chloorhoudende producten op roestvrijstaal.

De binnenkant

Regelmatig schoonmaken van de binnenkant en de inwendige onderdelen is aanbevolen. Was alle compartimenten met een soda-oplossing (baksoda) of een zacht oplosmiddel en warm water. Spoel na en droog af.

Na het schoonmaken

Controleer of het netsnoer niet beschadigd is, of het stopcontact niet oververhit is en of de stekker correct in het stopcontact zit.

WAARSCHUWING

Trek altijd de stekker uit het stopcontact vooraleer u gaat schoonmaken in de nabijheid van elektrische onderdelen (lampen, schakelaars, instelknoppen, enz.).

Neem het overtollige water op met een spons of een doek om te voorkomen dat het binnenlekt in elektrische onderdelen en gevaar voor een elektrische schok oplevert.

Gebruik nooit metalen schuursponsen of -borstels, ruwe schuurpoeders, sterk alkalische oplossingen of ontvlambare of giftige schoonmaakproducten op om het even welk oppervlak van de koelkast.

Raak de bevroren oppervlakken niet aan met natte of klamme handen, want vochtige voorwerpen zullen vastvriezen of blijven plakken aan deze uiterst koude oppervlakken.

Oplossen van problemen

Overloop deze lijst vooraleer u de serviceafdeling belt. Het kan u tijd en geld besparen. Deze lijst bevat vaak voorkomende situaties, die niet te wijten zijn aan constructie- of materiaalfouten in dit toestel.

Probleem	Mogelijke oorzaak	Oplossing
Normale werking van de koelkast		
De compressor van de koelkast werkt niet.	De temperatuurinstelling van de koelkast is uitgeschakeld.	Stel de temperatuur correct in. Zie "De eerste start".
	De koelkast is bezig met een ontdooicyclus.	Dit is normaal voor een koelkast met volautomatische ontdooiing. De ontdooicyclus wordt periodiek uitgevoerd.
	De stekker zit niet in het stopcontact.	Controleer of de stekker stevig vastzit in het stopcontact.
	Stroomonderbreking. Controleer de verlichting in huis.	Bel uw plaatselijke elektriciteitsmaatschappij.
De koelkast draait te vaak of te lang.	De koelkast is groter dan uw vorig model.	Dit is normaal. Grotere, meer efficiënte toestellen draaien langer onder deze omstandigheden.
	Hoge kamertemperatuur of warm weer buiten..	Het is normaal dat de koelkast onder deze omstandigheden langer moet draaien.
	De koelkast is pas gedurende enige tijd uitgeschakeld geweest.	De koelkast heeft een paar uur nodig om weer volledig af te koelen.
	Er werd zopas een grote hoeveelheid warm of heet voedsel in de koelkast geplaatst.	Als er warm voedsel in werd geplaatst, moet de koelkast langer draaien om weer de gewenste temperatuur te bereiken.
	De deuren werden te vaak of te lang geopend.	Als warme lucht de koelkast binnenstroomt, moet ze meer draaien. Open de deur minder vaak.
	De deur van de koelkast of de diepvriezer staat misschien op een kier.	Kijk na of de koelkast volledig waterpas staat. Zorg ervoor dat voedsel of verpakkingen de deur niet blokkeren. Zie verder, OPENEN/SLUITEN van deuren..
	De temperatuurinstelling is te laag ingesteld.	Stel de temperatuurinstelling wat hoger in, tot de koelkasttemperatuur voldoening schenkt.
	De dichting van de koelkast- of diepvriezerdeur is vuil, versleten, gescheurd of ze zit slecht vast.	Reinig of vervang de dichting. Door lekken in de deurdichting moet de koelkast langer draaien om de gewenste temperatuur te handhaven.

Probleem	Mogelijke oorzaak	Oplossing
De compressor van de koelkast draait niet.	De thermostaat houdt de koelkast op een constante temperatuur.	Dit is normaal. De koelkast slaat slechts aan wanneer nodig om de temperatuur constant te houden.
Te lage temperaturen		
De temperatuur in de diepvriezer is te laag, die van de koelkast is correct.	De temperatuurinstelling van de diepvriezer is te koud ingesteld.	Stel de temperatuurinstelling van de diepvriezer warmer in, tot de gewenste temperatuur in de diepvriezer is bereikt.
De temperatuur in de koelkast is te laag, die van de diepvriezer is correct.	De temperatuurinstelling van de koelkast is te koud ingesteld.	Stel de temperatuurinstelling van de koelkast warmer in.
Het voedsel in de laden bevriest.	De temperatuurinstelling van de koelkast is te koud ingesteld.	Zie de oplossing hierboven
Het vlees in de vershoudlade bevriest.	Vlees moet worden bewaard bij een temperatuur net onder het vriespunt van water (0 °C) om het zo lang mogelijk vers te bewaren.	Door het vochtgehalte van vlees is het normaal dat er zich ijskristallen vormen.
Te hoge temperaturen		
De temperatuur in de diepvriezer of de koelkast is te hoog.	De temperatuurinstelling van de diepvriezer is te hoog ingesteld.	Stel de temperatuurinstelling van de diepvriezer of koelkast kouder in, tot de gewenste temperatuur in de diepvriezer of koelkast is bereikt.
	De temperatuurinstelling van de koelkast is te hoog ingesteld. De temperatuurinstelling van de koelkast heeft enige invloed op de temperatuur van de diepvriezer.	Stel de temperatuurinstelling van de diepvriezer of koelkast kouder in, tot de gewenste temperatuur in de diepvriezer of koelkast is bereikt.
	De deuren werden te vaak of te lang geopend.	Telkens als de deuren worden geopend, dringt warme lucht de koelkast of diepvriezer binnen. Open de deuren minder vaak.
	Een deur staat op een kier.	Sluit die deur volledig.
	Er werd pas een grote hoeveelheid warm of heet voedsel in het toestel geplaatst.	Wacht tot de koelkast of diepvriezer de kans hebben gekregen om de gewenste temperatuur te bereiken.
	De koelkast is pas gedurende enige tijd uitgeschakeld geweest.	De koelkast heeft een paar uur nodig om weer volledig af te koelen.
De temperatuur in de koelkast is te hoog, die van de diepvriezer is correct.	De temperatuurinstelling van de koelkast is te hoog ingesteld.	Stel de temperatuurinstelling van de koelkast kouder in.

Probleem	Mogelijke oorzaak	Oplossing
Lawaai en geluiden		
Een hoger geluidsniveau als de koelkast draait.	Hedendaagse koelkasten hebben een grotere opslagcapaciteit en houden de temperatuur constanter aan.	Het is normaal dat het geluidsniveau wat hoger is.
Een hoger geluidsniveau als de compressor aanslaat.	Bij de start van een koelcyclus werkt de koelkast bij een hogere druk.	Dit is normaal. Het geluid zal verzwakken naarmate de koelkast langer draait.
Trillingen of een ratelend geluid.	De vloer is oneffen of te zacht. De koelkast wiebelt op de vloer als ze lichtjes wordt verplaatst.	Ga na of de vloer vlak en voldoende stevig is en of hij de koelkast behoorlijk kan dragen.
	Voorwerpen bovenop de koelkast trillen mee.	Verwijder deze voorwerpen.
	Schotels trillen op de legplaten in de koelkast.	Het is normaal dat schotels lichtjes trillen. Verplaats de schotels een weinig. Controleer of de koelkast waterpas staat en of ze stevig op de vloer rust.
	De koelkast raakt de wanden of kasten.	Verplaats de koelkast zodat ze de wand of de kast niet meer raakt.
Water, vocht of ijs in de koelkast		
Vochtafzetting op de binnenwanden van de koelkast.	Het weer is warm en vochtig, waardoor meer ijsafzetting of vochtcondensatie voorkomt op de binnenwanden.	Dit is normaal.
	De deur staat op een kier.	Zie verder onder openen/sluiten van deuren.
	De deur werd te vaak of te lang geopend.	Open de deur minder vaak.
Water, vocht of ijs op de buitenwanden van de koelkast.		
Er ontstaat condensaat op de buitenwanden van de koelkast of tussen de deuren.	Het weer is vochtig.	Dit is normaal bij vochtig weer. Als het vochtgehalte in de lucht daalt, zou het condensaat moeten verdwijnen.
	De deur staat op een kier, waardoor koude lucht uit de koelkast in aanraking komt met warme, vochtige omgevingslucht.	Sluit de deur volledig.

Probleem	Mogelijke oorzaak	Oplossing
Geurtjes in de koelkast		
	De binnenzijde moet worden schoongemaakt.	Maak de binnenkant schoon met een spons, warm water en soda-oplossing (baksoda).
	Voedsel met een sterke geur in de koelkast.	Dek dit voedsel volledig af.
	Sommige voorwerpen of verpakkingsmaterialen verspreiden een geur.	Gebruik een ander voorwerp of een ander merk verpakkingsmateriaal.
Openen/sluiten van deuren/laden		
Deur(en) sluit(en) niet.	Een voedselverpakking belet het sluiten van de deur.	Verplaats de verpakkingen die het sluiten van de deur beletten.
	Een deur werd te hard dichtgeslagen en de andere is daardoor lichtjes opengegaan.	Sluit de beide deuren wat zachter.
	De koelkast staat niet waterpas. Ze wiebelt op de vloer als ze een weinig wordt verplaatst.	Regel de stelschroeven bij.
	De vloer is oneffen of te zacht. De koelkast wiebelt op de vloer als ze een weinig wordt verplaatst.	Ga na of de vloer vlak is en of hij de koelkast kan dragen. Neem contact op met een timmerman om een hellende of verzakte vloer bij te werken.
	De koelkast raakt de wanden of kasten.	Verplaats de koelkast.
De laden glijden moeilijk.	Het voedsel wrijft tegen het deksel bovenop de lade.	Bewaar minder voedsel in de lade.
	De geleider waarover de lade glijdt, is vuil.	Maak de geleider en de lade schoon.
Dispenser		
De dispenser geeft geen ijs af	Het ijsvoorraadbakje is leeg.	Zodra een eerste lading ijs in het voorraadbakje valt, zou de dispenser moeten werken.
	De diepvriezertemperatuur is te warm ingesteld.	Stel de diepvriezertemperatuur kouder in, zodat ijsblokjes aangemaakt kunnen worden. Zodra een eerste lading ijs in het voorraadbakje valt, zou de dispenser moeten werken.
	De kraan van de huishoudelijke watertoevoer is gesloten.	Open de watertoevoerkraan en gun de diepvriezer voldoende tijd om ijs aan te maken. Zodra er ijs geproduceerd is, zou de dispenser moeten werken.
	De deur van de koelkast of de diepvriezer is niet gesloten.	Zorg ervoor dat beide deuren gesloten zijn.

Probleem	Mogelijke oorzaak	Oplossing
De dispenser geeft geen ijs af.	Het ijs is gesmolten en dan weer aaneengevoren doordat er te weinig gebruik van wordt gemaakt, door temperatuurschommelingen of door een stroomonderbreking.	Verwijder het ijsvoorraadbakje en laat de inhoud ontdooien. Giet het bakje leeg, maak het schoon, droog het af en zet het terug op zijn plaats. Zodra er nieuw ijs geproduceerd is, zou de dispenser moeten werken.
De ijsdispenser is verstopt.	Er zitten ijsblokjes vast tussen de arm van de ijsmaker en de achterwand van het voorraadbakje.	Verwijder de ijsblokjes die de dispenser verstopen.
	De ijsblokjes zijn aaneengevoren.	Gebruik de dispenser vaker, zodat de blokjes niet aaneenvriezen.
	Er werden in de dispenser ijsblokjes gebruikt die werden aangekocht of die op een andere manier werden geproduceerd.	Enkel ijsblokjes geproduceerd door de ijsmaker mogen in de dispenser worden gebruikt.
De dispenser levert geen water.	De kraan van de huishoudelijke watertoevoer is gesloten. Zie het probleem "De dispenser geeft geen ijs af".	Open de watertoevoerkraan.
	De deur van de koelkast of de diepvriezer is niet gesloten.	Zorg ervoor dat beide deuren gesloten zijn.
Het water heeft een vreemde geur en/of smaak.	Het water is te lang in het reservoir blijven staan.	Tap 7 glazen water om de voorraad te verversen. Tap nogmaals 7 glazen om het reservoir volledig uit te spoelen.
	Het toestel is niet met de juiste koudwaterleiding verbonden.	Sluit het toestel aan op de koudwaterleiding die water levert aan de kraan van de keuken.
Geluid van vallend ijs	Dit geluid ontstaat normaal wanneer het automatisch geproduceerde ijs in het ijsvoorraadbakje valt. De geluidsterkte hangt af van de plaats van het toestel.	
Geluid van de watertoevoer	Dit geluid ontstaat normaal wanneer de ijsmaker wordt voorzien van vers water, nadat het automatisch geproduceerde ijs in het voorraadbakje is gevallen.	
Overige	Lees a.u.b. grondig het gedeelte "De automatische ijsmaker en dispenser" in deze handleiding.	



UW OUDE TOESTEL WEGDOEN

1. Elektrische en elektronische producten mogen niet worden meegegeven met het huishoudelijk afval, maar moeten worden ingeleverd bij speciale inzamelingspunten die door de lokale of landelijke overheid zijn aangewezen.
2. De correcte verwijdering van uw oude toestel helpt negatieve gevolgen voor het milieu en de menselijke gezondheid voorkomen.
3. Wilt u meer informatie over de verwijdering van uw oude toestel? Neem dan contact op met uw gemeente, de afvalophaaldienst of de winkel waar u het product hebt gekocht.

Dit is normaal...

De volgende situaties zijn normaal.

	Probleem	Oplossing
Wat hoort ik daar?	Als u "Tik" of "Tak" geluiden hoort	Dit geluid ontstaat bij het uitzetten, krimpen of in- en uitschakelen van verschillende onderdelen, afhankelijk van de temperatuurwisselingen in de koel/vriescombinatie.
	Als u "Dururuk~", "Dulkuk" of "Woeng" geluiden hoort	Deze geluiden zijn soms te horen als de koelcompressor of de ventilator werkt of wanneer de koel/vriescombinatie start of stopt. Dit is hetzelfde geluid dat door het starten en stoppen van een automotor wordt veroorzaakt.
	Als u een geluid als "Kururuk" van stromend water hoort	Dit geluid komt van het koelmiddel dat nodig is om de lage temperaturen in de koel/vriescombinatie te handhaven. Als het vloeibare koelmiddel in gas verandert, hoort u het geluid van stromend water maar wanneer het gas weer vloeistof wordt, hoort u "Kururuk".
	Als u het geluid van de wind hoort zoals "Sjoeoe~" of "Sjieie" direct nadat u de deur sluit ...	Dit geluid ontstaat wanneer de luchtdruk in de koel/vriescombinatie tijdelijk daalt doordat warmere lucht van buiten die de koelkast binnenkomt snel wordt afgekoeld.
	Als u een trillend geluid hoort	Als de koel/vriescombinatie op een houten vloer, tegen een houten wand of niet helemaal recht staat, kan een trillend geluid optreden.
	Als u een luid geluid hoort nadat de koel/vriescombinatie voor de eerste keer is geïnstalleerd	Wanneer u de koel/vriescombinatie voor de eerste keer inschakelt, werkt hij extra snel om de binnenkant van de kast snel af te koelen. Hierdoor ontstaat meer geluid dan normaal. Wanneer de temperatuur in de koel/vriescombinatie beneden een bepaald niveau daalt, hoort u hem bijna niet meer.
Deur staat open	Wanneer de deur vanzelf op een kier open gaat nadat u hem gesloten hebt	Afhankelijk van de kracht of de snelheid waarmee de deur van het diepvriesvak of het koelvak gesloten wordt, kan de deur even open gaan en zich direct erna vanzelf weer sluiten. Gooi de deuren nooit te hard dicht.
IJsvorming of dauwdruppels	Wanneer zich aan de binnen- of buitenkant van de koel/vriescombinatie ijs of dauwdruppels vormen	Wanneer lucht van buiten langs de koude binnenkant van de koel/vriescombinatie strijkt, kunnen zich ijs en dauwdruppels vormen. Dit verschijnsel doet zich vooral voor wanneer u de deur van de koel/vriescombinatie vaak open en sluit. Ook als de ruimte waar de koel/vriescombinatie staat tamelijk vochtig is, bijvoorbeeld tijdens het regenseizoen of op een regenachtige dag, kunnen zich op de buitenkant van de koel/vriescombinatie dauwdruppels vormen. Dit is een natuurlijk verschijnsel dat zich voordoet bij vochtig weer. U kunt de waterdruppels eenvoudig met een schone doek of zeem afvegen.
Temperatuur	Als de voorkant van de koel/vriescombinatie warm aanvoelt	Rond de voorkant van de koel/vriescombinatie en op de afscheiding tussen de diepvries- en koelruimte zijn verwarmingsbuizen ingebouwd die de vorming van dauwdruppels moeten voorkomen. De koel/vriescombinatie kan direct na plaatsing of tijdens een warme zomer warmer aanvoelen, maar dit is geen probleem en u kunt uw koel/vriescombinatie veilig blijven gebruiken.

Slimme diagnose

(enkel beschikbaar op bepaalde modellen)

Indien u problemen ondervindt met uw koelkast bestaat de mogelijkheid de gegevens via uw telefoon door te geven aan het LG servicecentrum. Dit geeft u de mogelijkheid om direct met onze getrainde specialisten te spreken. De specialist neemt de doorgegeven gegevens van uw machine op en gebruikt deze om het probleem te analyseren, waardoor een snelle en effectieve diagnose gesteld kan worden.

Als u problemen ondervindt met uw koelkast kunt u bellen met het LG servicecentrum. Gebruik de Slimme diagnose-functie alleen wanneer u hiervoor opdracht krijgt door het LG servicecentrum. De geluiden van doorgeven van de gegevens die u hoort zijn normaal en gelijk aan de faxmachine.

Slimme diagnose kan alleen geactiveerd worden als uw koelkast aangesloten is op de stroom. Als u koelkast niet aan gaat gebruik dan Slimme diagnose om het probleem op te lossen.

Het gebruik van Smart Diagnosis

Eerst belt u het LG servicecentrum. Gebruik de Smart Diagnosis-functie alleen wanneer u hiervoor opdracht krijgt door het LG servicecentrum.

1. Blokkeer het display. Om het display te blokkeren houdt u de Lock-knop gedurende drie seconden ingedrukt. (Als het display langer dan 5 minuten geblokkeerd is moet u het slot deactiveren en dan opnieuw activeren.)



2. Open de rechter koelkastdeur.

3. Houdt het spreekgedeelte van uw telefoon voor de luidspreker die bij de rechterscharnier van de koelkastdeur zit wanneer u hiervoor opdracht krijgt van het callcenter.

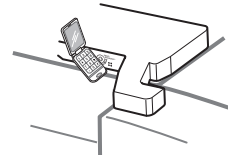

4. Houdt de Freezer Temperature-knop gedurende 3 seconden ingedrukt terwijl u de telefoon bij de luidspreker houdt.



5. Nadat u drie pieptonen heeft gehoord, laat u de Freezer Temperature-knop weer los.

6. Houdt de telefoon daar totdat het doorgeven van de tonen beëindigd is. Dit duurt zo'n 3 seconden en de tijd wordt afgeteld op het scherm. Als het aftellen klaar is en de tonen gestopt zijn gaat u door met het gesprek met de specialist, die u verder kan assisteren middels de voor analyse doorgegeven gegevens.

OPMERKING

- Verplaats de telefoon niet tijdens het doorgeven voor het beste resultaat.
- Als het callcenter de tonen niet goed of onjuist doorkrijgt, kan het zijn dat u gevraagd wordt het proces nogmaals uit te voeren.
- De kwaliteit van het telefoontje verschilt per regio en kan de functie beïnvloeden.
- Gebruik de vast telefoon voor een betere communicatieprestatie wat een betere service tot resultaat heeft.
- Slechte belkwaliteit kan resulteren in een slechte doorgave van de gegevens vanaf uw telefoon aan de machine, wat ertoe kan leiden dat Smart Diagnosis niet juist functioneert.