

NÁVOD NA OBSLUHU

SXS

CHLADNIČKA

Pred zapojením svojho zariadenia si prosím dôkladne prečítajte tento návod a odložte si ho pre prípadné ďalšie použitie.

Obsah

Úvod	Úvod	4
	Dôležité bezpečnostné pokyny	4
	Dôležité bezpečnostné pokyny	5
	Identifikácia častí	13
Inštalácia	Kde inštalovať	14
	Ako vymeniť filter čističa vody (Týka sa len modelu interného typu filtra.)	14
	Žiadna inštalácia ľad a voda (Platí len pre niektoré modely)	15
	Demontáž dverí	16
	Opätovné osadenie dverí	17
	Inštalácia prívodnej trubky na vodu (Platí len pre niektoré modely)	17
	Nastavenie výšky	18
	Keď sa dvere mrazničky nenastavujú výškou dverí chladničky	18
Obsluha	Spustenie	19
	Nastavenie teplôt a funkcií	19
	Občerstvovacie centrum (Platí len pre niektoré modely)	26
	Polica	27
	LED indikátor (mraznička/chladnička)	28
	Pure N Fresh (Platí len pre niektoré modely)	28
	Držiak na víno (Platí len pre niektoré modely)	29
	Nádoba na vajcia (Platí len pre niektoré modely)	29
	V Fresh box (Platí len pre niektoré modely)	29
Odstraňovač pachu (Platí len pre niektoré modely)	29	
Návrhy na skladovanie potravín	Umiestnenie potravín	30
	Skladovanie potravín	31
	Ako usporiť energiu	31
Starostlivosť a údržba	Ako demontovať časti	32
	Všeobecné informácie	34
	Čistenie	34
	Riešenie problémov	35
	Je normálne...	40
	Inteligentná diagnostika (Platí len pre niektoré modely)	41

Úvod

Číslo modelu a sériové číslo sa nachádzajú na vnútornom kryte alebo zadnej časti chladiaceho oddelenia tejto jednotky. Tieto čísla sú špecifické pre túto jednotku a nie sú dostupné pre žiadnu inú. Mali by ste si požadované informácie zaznamenať sem a odložiť si tento návod ako trvalý záznam vašej kúpy. Pripríte si sem vašu účtenku.

Dátum zakúpenia : _____
 Predajca : _____
 Adresa predajcu : _____
 Tel. číslo predajcu : _____
 Číslo modelu : _____
 Sériové číslo : _____



Dôležité bezpečnostné pokyny

Pred použitím musí byť táto chladnička riadne nainštalovaná a umiestnená v súlade s inštaláčnymi pokynmi v tomto dokumente.

Nikdy neodpájajte vašu chladničku ťahaním za napájací kábel. Vždy pevne uchopte zástrčku a vytiahnite ju priamo zo zásuvky.

Pri odťahovaní vášho prístroja od steny dávajte pozor, aby ste ho nepretiahli cez napájací kábel alebo aby ste ho nepoškodili iným spôsobom.

Potom, ako je vaša chladnička uvedená do prevádzky, sa nedotýkajte studených povrchov v mraziacom oddelení, predovšetkým keď máte vlhké alebo mokré ruky. Mohlo by sa stať, že sa koža prilepí k týmto extrémne studeným povrchom.

Odpojte napájací kábel zo zásuvky pri čistení alebo iných požadovaných činnostiach. Nikdy sa ho nedotýkajte mokrymi rukami, pretože by ste si mohli privodiť úraz elektrickým prúdom alebo sa poraniť.

Nikdy nepoškodte, neopravujte, nadmerne neohýňajte, neťahajte alebo nevykrúcajte napájací kábel pretože jeho poškodenie môže spôsobiť požiar alebo úraz elektrickým prúdom. Ak máte pochybnosti, či je prístroj riadne uzemnený.

Nikdy nevkładajte do mrazničky sklenené výrobky pretože môžu prasknúť z dôvodu expanzie, keď ich obsah zamrzne.

Nikdy nevkładajte vaše ruky do zásobníka ľadu automatického výrobníka ľadu. Mohli by ste byť poranený činnosťou automatického výrobníka ľadu.

Zariadenie nie je určené na použitie malými deťmi alebo nespôsobilými osobami bez dozoru.

Malé deti by mali byť pod dozorom, aby sa zabezpečilo, že sa s prístrojom nebudú hrať. Nikdy nikomu nedovoľte, aby ležol, sedel, stál alebo sa vešal na dverách centra občerstvenia. Takéto úkony môžu poškodiť chladničku alebo ju dokonca prevrátiť a tým spôsobiť vážne poranenie.

Ak je to možné, pripojte chladničku k jej vlastnej samostatnej elektrickej zásuvke, aby sa zabránilo, že prístroj alebo iné prístroje alebo domáce osvetlenie spôsobia preťaženie, ktoré by spôsobilo výpadok prúdu.

Chladnička - mraznička by mala byť umiestnená tak, aby bola elektrická zásuvka prístupná pre rýchle odpojenie v prípade nepredvídanej udalosti.

Ak je napájací kábel poškodený, musí byť vymenený výrobcom alebo jeho servisným zástupcom alebo podobne kvalifikovanou osobou, aby sa predišlo možnému riziku.



**Nepoužívajte
predĺžovací kábel**

**Dostupnosť
napájacej prípojky**

**Napájací kábel
Výmena**

⚠ Dôležité bezpečnostné pokyny

ZÁKLADNÉ BEZPEČNOSTNÉ OPATRENIA

Táto príručka obsahuje množstvo dôležitých bezpečnostných informácií. Vždy si ich všetky pozorne prečítajte a dodržujte ich.

⚠ Toto je bezpečnostný varovný symbol. Upozorňuje vás na bezpečnostné informácie, ktoré vás informujú o riziku vzniku úrazu, smrti, prípadne o riziku poškodenia výrobku. Všetkým bezpečnostným správam bude predchádzať bezpečnostný varovný symbol a slovo **NEBEZPEČENSTVO**, **VAROVANIE** alebo **UPOZORNENIE**. Tieto slová znamenajú:

⚠ **NEBEZPEČENSTVO** V prípade nedodržania pokynov hrozí nebezpečenstvo vážneho úrazu alebo smrti.

⚠ **VAROVANIE** V prípade nedodržania pokynov hrozí nebezpečenstvo vážneho úrazu alebo smrti.

⚠ **UPOZORNENIE** Upozorňuje na bezprostrednú nebezpečnú situáciu, ktorá, ak sa jej nevyhnete, môže spôsobiť ľahké alebo stredne ťažké poranenia, alebo spôsobiť len poškodenie produktu.

Všetky bezpečnostné informácie identifikujú riziko, informujú vás o tom, ako minimalizovať riziko vzniku úrazu a o tom, čo hrozí v prípade nedodržania pokynov.

⚠ VAROVANIE

Aby ste sa pri používaní vášho výrobku vyhli riziku vzniku požiaru, úrazu elektrickým prúdom alebo zraneniam, je nutné dodržiavať základné bezpečnostné opatrenia, vrátane nasledujúcich. Pred použitím tohto zariadenia si pozorne prečítajte všetky pokyny.

1. Pripájanie do siete

Mali by ste používať len na to určenú elektrickú zástrčku.

- Používanie viacerých prístrojov zapojených do jednej zástrčky môže spôsobiť požiar.
- Elektrický istič proti úniku tekutiny môže poškodiť jedlo a výdajný automat môže byť zaliaty.

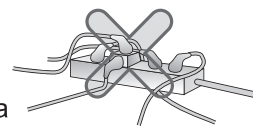

Nikdy nenechajte kábel zásuvky trčať smerom nahor alebo zásuvku zatlačenú v zadnej časti chladničky.

Môže sa dovnútra dostať voda alebo sa môže poškodiť zásuvka, čo môže spôsobiť požiar alebo úraz elektrickým prúdom.

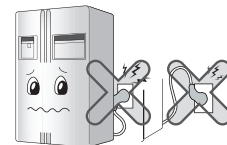

Nikdy neprehýbajte sieťový kábel, ani ho nevystavujte tlaku ťažkých predmetov. Mohol by sa poškodiť.

Mohlo by to spôsobiť požiar alebo úraz elektrickým prúdom.



Sieťový kábel nepredlžujte ani neupravujte. Poškodením sieťového kábla alebo iným poškodením hrozí riziko vzniku požiaru alebo úrazu elektrickým prúdom.

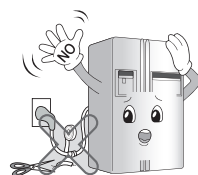

Pri čistení, manipulácii alebo výmene lampy v interiéri chladničky vždy odpojte sieťový kábel zo zástrčky.

- Mohlo by to spôsobiť úraz elektrickým prúdom alebo zranenie.
- Pri výmene interiérovej lampy chladničky sa uistite, že gumový krúžok proti preskočeniu iskry v zásuvke nie je odstránený.



Nikdy neťahajte za kábel alebo sa ho nedotýkajte vlhkými rukami.

- Môže to spôsobiť úraz elektrickým prúdom alebo poranenie.

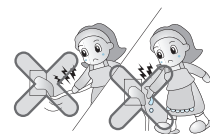

Zo zásuvky odstráňte prach alebo vodu a zasuňte ju tak, aby boli kolíky bezpečne pripojené. Prach, voda alebo nestabilné pripojenie môže spôsobiť požiar alebo úraz elektrickým prúdom.

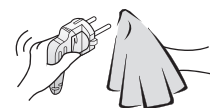

Dbajte na správne uzemnenie. Nesprávne uzemnenie môže spôsobiť prepätie a následne úraz elektrickým prúdom.

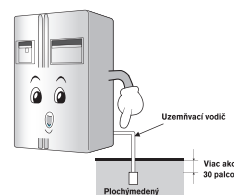

Ak sú zásuvka alebo sieťový kábel poškodené alebo sú uvoľnené otvory v zástrčke, nepoužívajte ich. Môže to spôsobiť úraz elektrickým prúdom alebo skrat, čo môže mať za následok vznik požiaru.

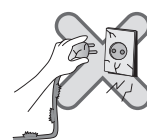

2. Pri používaní chladničky

Na chladničku nekladte ťažké predmety a nebezpečné predmety (nádoby s tekutinami).

Pri otváraní alebo zatváraní môžu dvere spadnúť a spôsobiť zranenie, požiar alebo úraz elektrickým prúdom.



Nikdy neinštalujte chladničku na vlhké miesto alebo miesto, kde frka voda alebo prší.

Poškodenie izolácie elektrických častí môže spôsobiť únik elektriny.



Nevešajte sa na dvere, police na dverách, domáci bar mrazničky alebo chladiacu komoru.

Môže to spôsobiť spadnutie chladničky alebo poškodenie pántov. Nedovoľte deťom nedovoľte správať sa podobným spôsobom..

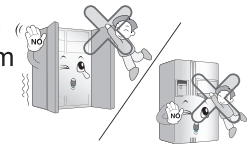

V blízkosti alebo vnútri chladničky neskladujte a nepoužívajte horľavé látky ako benzín, alkohol, lieky, LPG, spreje alebo kozmetiku.

Môže to spôsobiť explóziu alebo požiar.

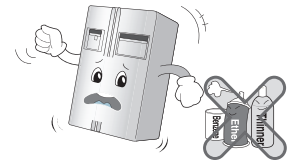

Dovnútra chladničky nedávajte horiacu sviečku za účelom odstránenia pachu.

Môže to spôsobiť explóziu alebo požiar.

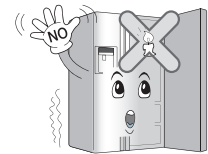

Nikdy nedávajte ruky do priehradky na ľad alebo výdajného automatu na ľad.

(len pre modely s výdajným automatom).

Obsluha výrobníka ľadu môže spôsobiť zranenie.



Neskladujte lieky alebo chemické látky v mrazničke.

Ak sa uskladňuje materiál s prísnou kontrolou teploty, môže byť znehodnotený alebo to môže spôsobiť neočakávanú reakciu, ktorá môže spôsobiť nebezpečenstvo.

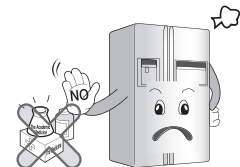

V blízkosti chladničky nepoužívajte horľavé spreje.

V tomto zariadení neuskladňujte výbušné látky ako aerosólové nádoby s horľavými pohonnými látkami.

Môžu spôsobiť požiar.

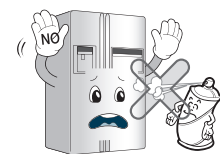

Vyhýbajte sa používaniu vyhrievacích zariadení v blízkosti chladničky,

Môže to spôsobiť požiar.

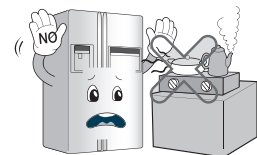

Dopĺňajte automatický výrobník ľadu len pitnou vodou (iba pre modely s výdajným automatom)

V opačnom prípade to môže spôsobiť nebezpečenstvo.

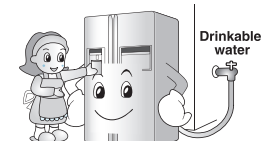

Na chladničku nekladte vázy s kvetinami, poháre, kozmetiku, lieky alebo nádoby s vodou. Ak spadnú, môžu spôsobiť požiar, úraz elektrickým prúdom alebo zranenie.

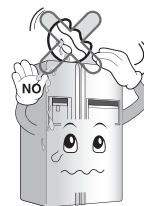

Zatopenú chladničku používajte po jej kontrole. Mohlo by to spôsobiť požiar alebo úraz elektrickým prúdom.

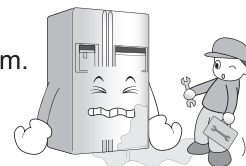

Ak uniká plyn, nedotýkajte sa chladničky alebo zástrčky a okamžite miestnosť vyvetrajte.

- Explózia spôsobená iskrou môže spôsobiť požiar alebo popáleniny.

- Keďže v chladničke sa používa ako chladiace médium šetrné k životnému prostrediu prírodný plyn (R600a), už aj malé množstvo (80 – 90 g) je horľavé. Pri úniku plynu spôsobenom vážnym poškodením pri preprave, inštalácii alebo používaní chladničky môže akákoľvek iskra spôsobiť požiar alebo popáleniny.
(Platí len pre model s R600a.)

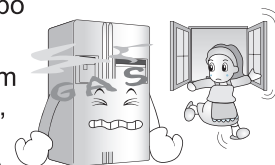

Nepresúvajte chladničku, kým je kompresor zapnutý.

Kompresor môže dočasne vydávať hrkotavé zvuky.

(Ide o normálny úkaz, ktorý nemá vplyv na výkonnosť a životnosť kompresora. Hrkotanie prestane, keď chladnička zastane.)

Na povrch a dovnútra chladničky nestriekajte vodu ani ju nečistite benzénom alebo riedidlom.

Poškodenie izolácie elektrických častí môže spôsobiť úraz elektrickým prúdom alebo požiar.

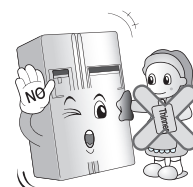

Ak z chladničky zacítite nezvyčajný zápach alebo dym, Okamžite odpojte zariadenie z elektrickej zástrčky a kontaktujte servisné centrum.

Môže to spôsobiť požiar.



Nedovoľte žiadnej osobe, s výnimkou kvalifikovaného technika, rozoberať, opravovať alebo upravovať chladničku. Môže to spôsobiť zranenie, úraz elektrickým prúdom alebo požiar.

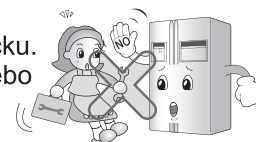

Nepoužívajte chladničku na iné ako domáce použitie (Skladovanie liekov, testovacích materiálov, používanie na lodi, atď.)

Môže to spôsobiť neočakávané riziko požiaru, úraz elektrickým prúdom, znehodnotenie uskladneného materiálu alebo chemickú reakciu.

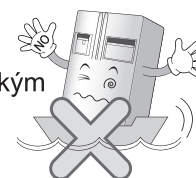

Pred použitím chladničky odstráňte obalové materiály z dverí.
Môžu spôsobiť vymknutie dieťaťa.



Nainštalujte chladničku na pevnú a rovnú podlahu.
Inštalácia na nestabilnom povrchu môže spôsobiť smrť pri páde chladničky, pri otváraní alebo zatváraní dverí.

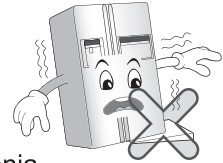

Nevkladajte ruky alebo kovové predmety do výstupu chladenia, dovnútra krytu, do spodnej časti chladničky alebo do ochrannéj mriežky (výfukový otvor) na zadnej strane.
Môže to spôsobiť úraz elektrickým prúdom alebo zranenie.

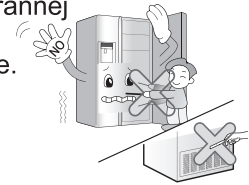

Keď chcete chladničku zlikvidovať, kontaktujte úrad pre likvidáciu odpadu.
Ak chcete zlikvidovať veľký odpad ako domáce elektrické zariadenia alebo nábytok, je lepšie kontaktovať miestny úrad pre likvidáciu odpadu.

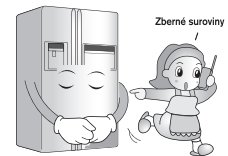

UPOZORNENIE

Nedodržanie tohto pokynu môže spôsobiť zranenie alebo poškodenie domu alebo nábytku. Buďte, prosím, opatrný.

Nedotýkajte sa vlhkými rukami potravín alebo nádob v mrazničke.
Môže to spôsobiť omrzliny.

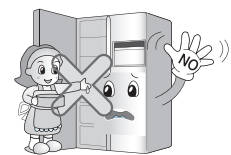

Nedávajte ľad do pohárov z tenkého skla alebo porcelánu.
Môže to spôsobiť prasknutie pohára alebo porcelánu a spôsobiť poranenie.

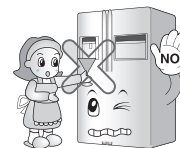

Ak je vypnutá elektrina, odstráňte ľad z nádoby na ľad (iba pre modely s výdajným automatom).
Dlhodobý výpadok energie môže spôsobiť roztopenie ľadu a poškodenie podlahy. Ak očakávate dlhší výpadok elektrickej energie, odstráňte ľad z nádoby na ľad.



Pred opätovným pripojením do elektrickej siete počkajte 5 minút. Mohlo by to spôsobiť poruchu mrazničky.

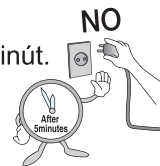

Do mrazničky nedávajte fľaše. Zamrznutý obsah môže spôsobiť prasknutie a následné poranenie.



Zásuvku vytiahnite uchopením za koncovku, nie ťahaním za kábel. Môže to spôsobiť úraz elektrickým prúdom alebo skrat s následným požiarom.



Nikdy neinštalujte chladničku na vlhké miesto, alebo miesto, kde ťeka voda alebo kde prší. Poškodenie izolácie elektrických častí môže spôsobiť únik elektriny.

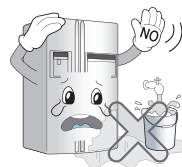

Nedávajte ruky pod spodnú časť chladničky. Železná platňa na spodku chladničky môže spôsobiť poranenie.



Pri prenášaní držte chladničku za lištu na spodnej prednej strane a vrchnej zadnej strane. Inak sa môžu vaše ruky pošmyknúť a spôsobiť tým úraz.

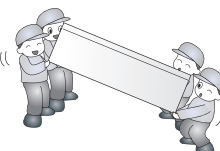

Pri otváraní alebo zatváraní dverí buďte, prosím, opatrný, pretože môžete spôsobiť zranenie osobám stojacim v ich blízkosti.

Otváranie alebo zatváranie dverí môže spôsobiť to, že ruky alebo nohy uviaznu v medzere alebo roh dverí môže spôsobiť poranenie dieťaťa.

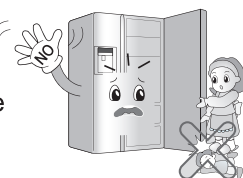

Do chladničky nikdy nedávajte žiadne živé zvieratá.

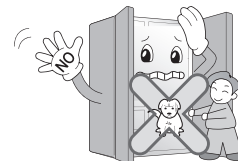

⚠️ VAROVANIE

1. Po pripojení na sieť

Dajte pozor aby sieťová šnúra nebola stisnutá alebo pritlačená pri zatlačaní chladničky potom ako sa sieťová zástrčka vyberie počas inštalácie.

Keď zariadenie posúvate od steny, dajte pozor aby ste sieťovú šnúru nezvalcovali alebo nepoškodili.

Môže to spôsobiť požiar alebo úraz elektrickým prúdom.

Presvedčte sa či používate výhradne správne napätie s uzemnením v súlade so sieťovou zástrčkou.

Môže spôsobiť požiar.

Ak je napájacia šnúra poškodená musí ju vymeniť výrobca, pracovník servisu alebo osoba s podobnou kvalifikáciou, aby nedošlo k žiadnemu riziku.

2. Používanie chladničky

Dajte pozor aby sa do výrobku nedostali deti.

Ak sa dieťa dostane do chladničky môže to ohroziť jeho život.

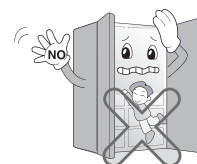

Rázne otváranie a zatváranie dverí na chladničke môže spôsobiť, že potraviny uložené v koši chladničky po otrase spadnú a porania nohu, buďte preto opatrní.

**Do domáceho baru nedávajte ťažké veci.
(Len pre modely s domácim barom)**

Padajúce predmety môžu ľudí zraniť.

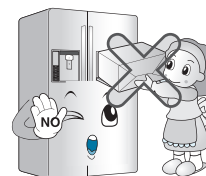

Sieťovú zástrčku odpojte v prípade hrmenia a blyskania, alebo ak sa dlhý čas nepoužíva.

Je tam nebezpečenstvo úrazu elektrickým prúdom alebo požiaru.

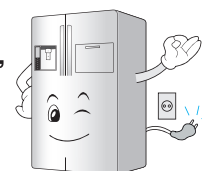

⚠️ UPOZORNENIE

Nedávajte ruky do vedierka s ľadom alebo do dávkovača ľadu.

Činnosť výrobníka ľadu môže spôsobiť zranenie.

**Neskladajte kryt automatického výrobníka ľadu.
(Len pre modely s automatickým výrobníkom ľadu)**

Činnosť mechanických dielov výrobníka ľadu môže ľudí zraniť.



Ukladajte potraviny v chladničke tak aby tam bol poriadok.

Potraviny môžu pri otvorení alebo zatvorení dverí chladničky vypadnúť a poraniť ľudí.





UPOZORNENIE

Toto zariadenie môžu používať deti od 8 rokov a osoby so zníženými fyzickými, zmyslovými alebo mentálnymi schopnosťami alebo s nedostatkom skúseností a znalostí iba vtedy, ak sú pod dohľadom alebo im boli poskytnuté pokyny týkajúce sa bezpečného použitia zariadenia a ak rozumejú nebezpečenstvám spojenými s používaním tohto zariadenia.

Deti sa nesmú s týmto zariadením hrať.

Deti nemôžu vykonávať čistenie a údržbu tohto zariadenia bez dohľadu.

VAROVANIE

-  Ventiláčne otvory v skrinke spotrebiča alebo vo vstavanej konštrukcii musia byť nezakryté.
-  Nepoužívajte iné mechanické prístroje alebo spôsoby na urýchlenie rozmrazovacieho procesu ako tie, ktoré odporúča výrobca.
-  Nepoškodzujte okruh chladiacej zmesi.
-  Nepoužívajte iné elektrické spotrebiče vo vnútri uskladňovacích priestorov ako tie, ktoré odporúča výrobca.
-  Chladivo a izolačný výfukový plyn použitý v spotrebiči si vyžadujú špeciálny likvidačný postup. Pri likvidácii kontaktujte servisného zástupcu alebo podobne kvalifikovanú osobu.



Tento spotrebič obsahuje malé množstvo chladiva, izobutánu (R600a), prírodný plyn s vysokou ekologickou zlučiteľnosťou. Pri prenose a inštalácii spotrebiča treba dávať pozor, aby žiadne časti chladiaceho okruhu neboli poškodené. Chladiaca zmes striekajúca mimo trubíc sa môže vznietiť a spôsobiť poranenie očí. Ak nájdete otvor, vyhnite sa akémukoľvek otvorenému plameňu alebo možnému zdroju vznietenia a miestnosť, v ktorej je spotrebič, vyvetrajte po dobu niekoľkých minút.

Aby sa zabránilo vzniku horľavej zmesi plynu so vzduchom v prípade úniku chladiva, veľkosť miestnosti, v ktorej sa nachádza spotrebič musí zodpovedať množstvu použitej chladiacej zmesi. Miestnosť musí mať rozlohu 1m² na každých 8g R600a chladiacej zmesi vo vnútri spotrebiča. Množstvo chladiacej zmesi, ktoré je práve vo vašom spotrebiči, je vyznačené na identifikačnom štítku vo vnútri spotrebiča. Nikdy nespúšťajte spotrebič prejavujúci akékoľvek známky poškodenia. Ak máte pochybnosti, obráťte sa na vášho dileru.

**Uviaznutie dieťaťa
Upozornenie**

NEBEZPEČENSTVO : Riziko uviaznutia dieťaťa.

Predtým, ako sa zbavíte vašej starej chladničky alebo mrazničky:
Odmontujte dvere ale ponechajte poličky na mieste, aby dieťa nemohlo poľahky vliezť do vnútra.

Zariadenie nie je určené na použitie malými deťmi alebo nespôsobilými osobami bez dozoru.

Malé deti by mali byť pod dozorom, aby sa zabezpečilo, že sa s prístrojom nebudú hrať.

Neskladujte

Neskladujte alebo nepoužívajte benzín alebo iné zápalné prchavé alebo kvapalné látky v blízkosti tohto alebo iného zariadenia.

Uzemnenie

V prípade elektrického skratu uzemnenie znižuje riziko úrazu elektrickým prúdom poskytnutím únikového káblu pre elektrický prúd.

Na to, aby sa predišlo možnému úrazu elektrickým prúdom musí byť tento prístroj uzemnený nesprávne použitie uzemňovacej prípojky môže spôsobiť úraz elektrickým prúdom. Obráťte sa na kvalifikovaného elektrikára alebo servisného technika ak úplne nerozumiете pokynom na uzemnenie alebo ak máte pochybnosti, či je prístroj riadne uzemnený.

Identifikácia častí

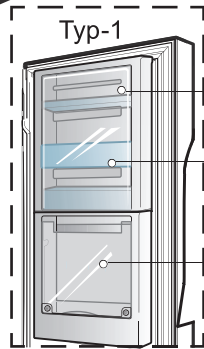
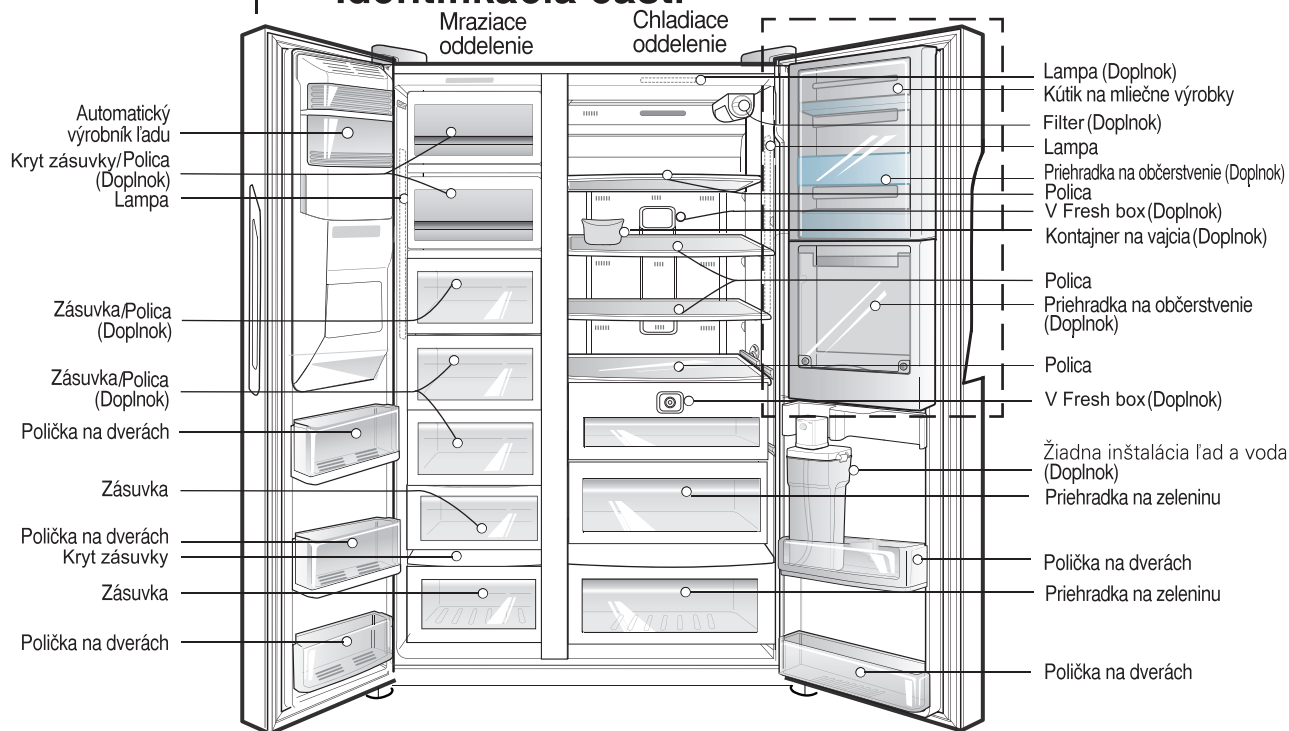

- Kútik na mliečne výrobky
- Priehradka na občerstvenie (Doplnok)
- Priehradka na občerstvenie (Doplnok)

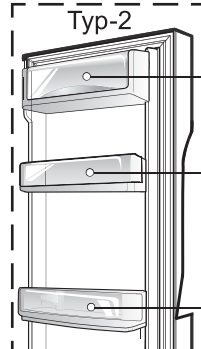

- Kútik na mliečne výrobky
- Polička na dverách
- Polička na dverách

POZNÁMKA

Ak ste zistili, že niektoré časti z vašej jednotky chýbajú, môžu to byť časti, ktoré sú použité len pri iných modeloch. (napr. "Centrum občerstvenia" nie je zahrnuté vo všetkých modeloch)

Výber vhodného umiestnenia

Kde inštalovať

1. Umiestnite vaše zariadenie tam, kde sa bude dať ľahko používať
2. Neumiestňujte jednotku do blízkosti tepelných zdrojov, zdrojov priameho slnečného svetla alebo vlhkosti.
3. Aby ste zabezpečili dostatočné prúdenie vzduchu okolo mrazničky, udržiajte, prosím, dostatočný priestor po oboch stranách ako aj nad ňou a aspoň 5 cm od zadnej steny.
4. Aby sa predišlo vibráciám musí byť prístroj vyrovnaný.
5. Neinštalujte zariadenie pod 5°C. Môže to ovplyvniť výkonnosť.
6. Tento spotrebič je určený pre domácnosti a používanie napríklad v závodnej kuchyni v priestoroch obchodov, úradov a iných pracovísk; domov na farmách a pre klientov v hoteloch, motelloch a ubytovniach iných typov; v zariadeniach kde je možné prespať a naraňajkovať sa; v stravovacích zariadeniach a podobných zariadeniach, ktoré nie sú malobchodného typu.



Likvidácia starého prístroja

Toto zariadenie obsahuje kvapaliny (chladiacu zmes, mazivo) a je vyrobené z častí a materiálov, ktoré sú opätovne použiteľné a/alebo recyklovateľné. Všetky dôležité materiály by mali byť zaslané do zberných centier odpadového materiálu a môžu byť opätovne použité po prepracovaní (recyklovaní). Na vrátenie prosím kontaktujte miestne zastupiteľstvo.

Ako vymeniť filter čističa vody (Týka sa len modelu interného typu filtra.)

Pretože filter je namontovaný na hornej pravej strane skrinky lampy chladničky a odstraňuje zvyškový chlór alebo zápach, vymieňajte filter každých 6 mesiacov.

Ako demontovať filter

Výmena

1. Demontujte filter čističa vody.
 - Filter, ktorý chcete vymeniť, otočte proti smeru hodinových ručičiek o 90 stupňov.
 - (1) Vytiahnite filter dopredu (2).
 - Pretože voda zhromaždená vo filtri môže kvapkať, položte pri demontáži filtra pod filter misku trochu väčšiu ako je veľkosť filtra.

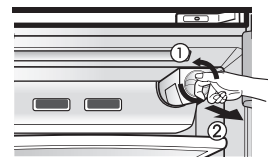

2. Vložte nový filter.
 - Nastavte filter na naznačenej čiare na riadiacej skrinke (1) a potom ho vtlačte. Po skontrolovaní, či naznačená čiara a naznačená poistná čiara sú nastavené, otočte filter v smere hodinových ručičiek (2).
 - Keď filter inštalujete prvýkrát alebo keď filter vymieňate, stláčajte opakovane gombík dávkovača aby vydával vodu asi 3 minúty (alebo asi 1 liter) čím sa odstráni akýkoľvek vzduch alebo zvyškové aktívne uhlie. (Aktívne uhlie nie je nebezpečné pre ľudské telo.)

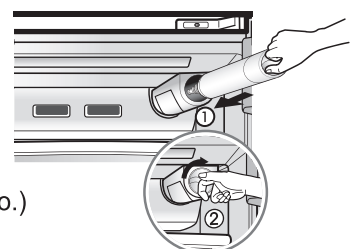
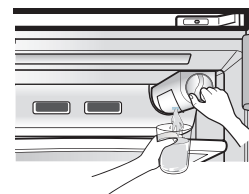

Ďalšie funkcie

Žiadna inštalácia ľadu a voda (Platí len pre niektoré modely)

Môžete použiť automatické zariadenie na tvorbu ľadu a funkciu dávkovača vody bez toho, aby ste museli pripojiť externé vodné potrubie k chladničke. Chladnička používa vnútornú nádrž na vodu, ktorá sa nachádza na dverách chladničky, na prívod vody pre tieto funkcie.

Odstránenie nádrže na vodu:

Otočte blokovací číselník do polohy „OTVORENÉ“ ako je to znázornené na Obr (1). Potom podržte a potiahnite veko nádrže na vodu v smere šípky na Obr (2) pre uvoľnenie nádrže na vodu. Nádrž na vodu sa dá teraz opatrne zdvihnúť z košíka na dverách pre naplnenie alebo čistenie.

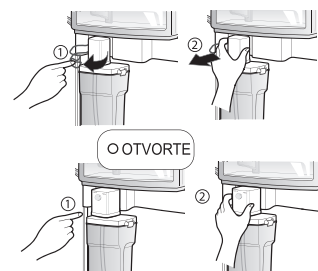

Naplnenie nádrže na vodu:

Zdvihnute svorky na oboch stranách aby sa otvoril kryt nádrže na vodu, a potom naplňte nádrž. Nalejte vodu až po označený pásik (3L). Keď je nádrž plná, zatvorte veko nádrže a uzamknite svorky na oboch stranách. Nádrž na vodu sa dá naplniť aj z demontovateľného plniaceho veka, ktoré sa nachádza na veku nádrže na vodu.

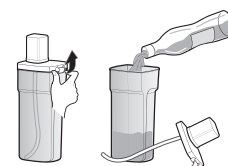

Spätná inštalácia nádrže na vodu:

Vložte naplnenú nádrž na vodu naspäť do košíka na dverách a nastavte zdvíhaciu trysku na zátku vodného potrubia, ako je to uvedené na Obr (3). Pevne zatlačte nádrž, aby sa zdvíhacia vodná tryska dostala do zátky. Obr (4). Potom otočte blokovací číselník do polohy „ZATVORTE“. Motor čerpadla sa potom automaticky spustí, keď sa to vykoná tak, že sa z vodného vedenia odstráni všetok vzduch.

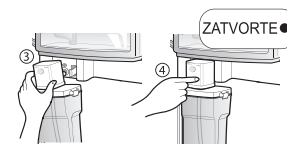

POZNÁMKA: Ak nádrž nie je vložená správne, voda bude unikať zo zdvíhacej trysky do košíka na dverách. Takisto počkajte 15 sekúnd po dávkovaní vody, kým sa pokúsite vybrať fľašu s vodou na naplnenie alebo čistenie.

Poznámka

- Pri montáži alebo demontáži vodnej cisterny, dávajte pozor, aby ste nepoužili nadmernú silu, pretože môže dôjsť k poškodeniu vodnej cisterny.
- Ak nie je voda vo vodnej cisterne, nebudete môcť používať funkciu automatického vyrábania ľadu a funkciu dávkovača vody.
- Použite inú kvapalinu ako vodu čo môže spôsobiť problémy s čerpadlom. Keď je voda vo vodnej nádrži nízka, môže byť veľkosť ľadových kociek menšia.
- Je to dobrý nápad vyčistiť cisternu pred naplnením vodou a umiestniť ju do správnej polohy.
- Spôsob použitia zásobníka a výroby ľadu je rovnaký ako u ostatných modelov zásobníkov.
- Pretože vodná cisterna môže byť ťažká, nedovoľte deťom používať alebo držať túto cisternu, najmä s jednou rukou.
- Keďže zariadenie na tvorbu ľadu používa vodu z vodnej nádrže, môžete počuť, že sa vodné čerpadlo spustí 8-10 krát za deň.

VAROVANIE

Odstráňte spodný kryt a potom trubicu prívodu vody

Zložte dvere mraziaceho oddelenia

Odstráňte dvere chladničky

Demontáž dverí

Riziko úrazu elektrickým prúdom

Odpojte prívod elektriny do chladničky pred inštaláciou. Neodpojenie by mohlo zapríčiniť smrť alebo vážne poranenie.

Ak sú vaše prístupové dvere príliš úzke, aby nimi prešla chladnička, zložte dvere chladničky a preneste chladničku priečne.

Odstráňte spodný kryt tým, že ho podvihnete a potom potiahnite rúru prívodu vody, pričom tlačte na miesto ① zobrazené na obrázku vpravo.

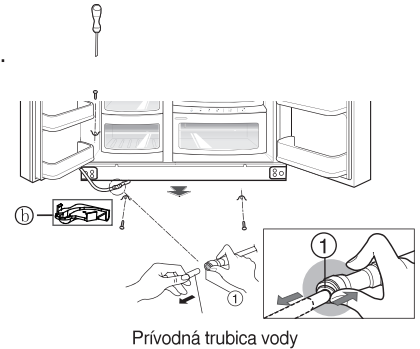

POZNÁMKA

- Ak je koniec trubice zdeformovaný alebo zbrúsený, tento kus odrežte.

- 1) Odstránenie krytu závesu a hlavného PCB krytu uvoľnením skrutiek. Potom odpojte všetky pripojovacie drôty okrem zemniaceho vedenia.

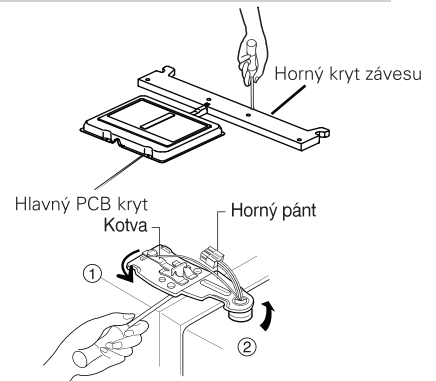

- 2) Odstráňte kotvu otočením v protismere hodinových ručičiek (①) a potom zdvihnutím horného pántu (②).

UPOZORNENIE

- Pri odstraňovaní horného pántu dávajte pozor, aby dvere nespadli dopredu.

- 3) Odstráňte dvere mraziaceho oddelenia zdvihnutím smerom nahor. Tento krát by dvere mali byť zdvihnuté natoľko, aby sa dala prívodná trubicu vody úplne vytiahnuť.

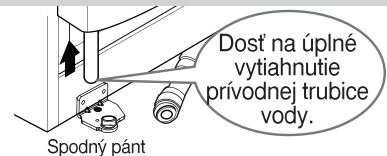

POZNÁMKA

- Presuňte dvere chladiaceho oddelenia cez prístupové dvere a položte ich, ale dávajte pozor, aby ste nepoškodili prívodnú trubicu vody.

- 1) Odstránenie krytu závesu a hlavného PCB krytu uvoľnením skrutiek. Potom odpojte všetky pripojovacie drôty okrem zemniaceho vedenia.

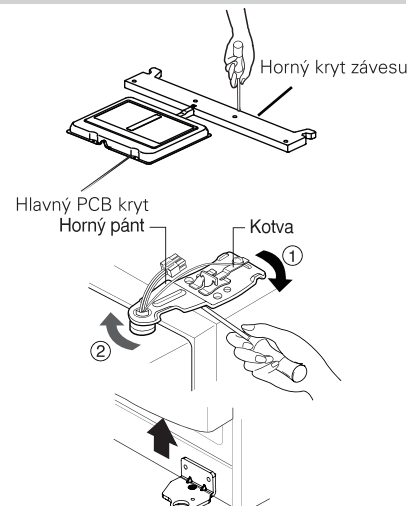

- 2) Odstráňte kotvu otočením v smere hodinových ručičiek (①) a potom odstráňte horný pánt nadvihnutím dohora (②).

- 3) Odstráňte dvere chladiaceho oddelenia zdvihnutím smerom hore.

**Presuňte
chladničku**

Presuňte chladničku priečne cez prístupové dvere ako je to zobrazené na obrázku vpravo.

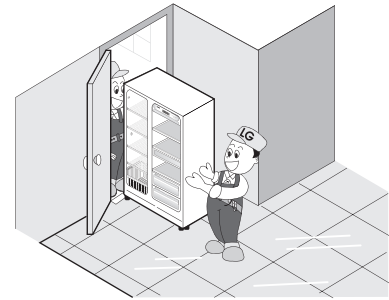
**Opätovné osadenie dverí**

Namontujte ich v opačnom poradí ako pri ich zvesovaní potom, ako ste ich preniesli cez prístupové dvere.

**Inštalácia prívodnej trubky na vodu
(Platí len pre niektoré modely)****Pred
inštaláciou**

- Prevádzka automatického výrobníka ľadu potrebuje tlak vody 147~834 kPa (1.5)Prevádzka automatického výrobníka ľadu potrebuje tlak vody 147~834 kPa (1.5~8.5 kgf/cm²) (Čo znamená, že jednorazový papierový pohár (180 cc) sa naplní za 3 sekundy).8.5 kgf/cm²) (Čo znamená, že jednorazový papierový pohár (180 cc) sa naplní za 3 sekundy).
- Ak tlak vody nedosiahne hodnotu 147 kPa (1.5 kgf/cm²) alebo nižšiu, je potrebné zakúpiť samostatné tlakové čerpadlo pre bežnú automatickú výrobu ľadu a prívod studenej vody.
- Dodržte dĺžku trubice prívodu vody do 8 m a dávajte pozor, aby sa trubica neohýbala. Ak je trubica 8 m alebo dlhšia, môže to spôsobiť problémy v prívode vody kvôli tlaku odvodňovania.
- Nainštalujte trubicu prívodu vody v mieste, kde nie je vystavená teplu.

! VAROVANIE

- Pripojte len k zdroju pitnej vody.
- Na inštaláciu si prečítajte pokyny k súprave vodného filtra.

! UPOZORNENIE

- Má sa použiť nová sada hadíc dodaná so spotrebičom a tá stará sada hadíc by sa znovu nemala použiť.

Ak sa výška dverí priestoru mrazničky líši od výšky dverí priestoru chladničky

Nastavenie výšky

Ak je výška dverí priestoru mrazničky menšia ako výška dverí priestoru chladničky

Dvere vyrovnajte vložением plochého unášača do drážky ľavej skrutky na nastavenie výšky a otáčajte v smere hodinových ručičiek (①).

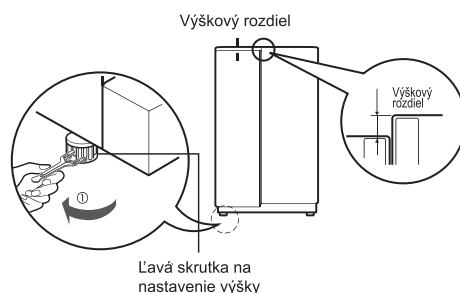

Ak je výška dverí priestoru mrazničky väčšia ako výška dverí priestoru chladničky

Dvere vyrovnajte vložением plochého unášača do drážky pravej skrutky na nastavenie výšky a otáčajte v smere hodinových ručičiek (①).

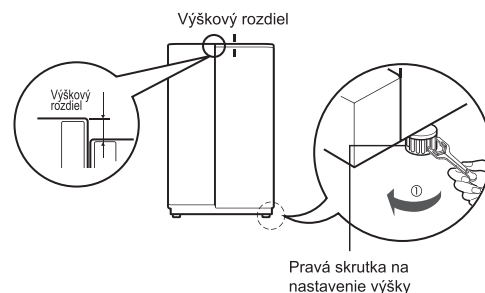

Keď sa dvere mrazničky nenastavujú výškou dverí chladničky

Aj keď sa výška nemôže nastaviť pomocou skrutky na nastavenie výšky, vložte priehľadný plátok dodaný s výrobkom.

- Oddel'te dvere s nižšou výškou, na odskrutkovanie skrutky na spodnom závесе použite skrutkovač typu (+) ako vidieť na obrázku spodného závесе a spodnej konzoly, potom pripevnite skrutkou podľa obrázku (②).
- Vložte viac priehľadných plátok tak aby ich bolo dosť na nastavenie výšky. (celkom sú dodané 4 plátky.)

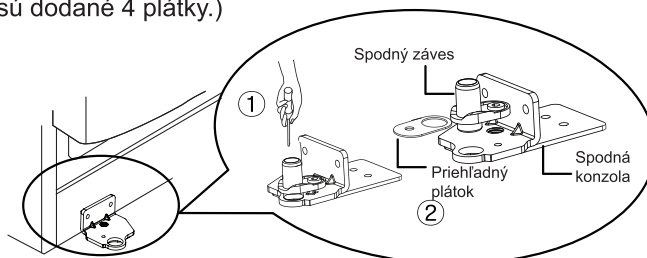

**Po vyrovaní výšky dvier
Ďalej**

Dvere chladničky sa zatvoria hladko, keď zvýšite prednú stranu nastavením skrutky nastavenia výšky. Ak sa dvere nezatvárajú správne, môže byť ovplyvnený výkon.

1. Utrite všetok prach nanesený počas prepravy a dôkladne vyčistite zariadenie.
2. Nainštalujte doplnky, ako je priehradka na ľadové kocky, krycia výparná miska, atď., na ich určené miesta. Sú zabalené spolu, aby sa predišlo možnému poškodeniu počas prepravy.
3. Pripojte napájací kábel (alebo zástrčku) do zásuvky. Nekombinujte na jednej zásuvke viac prístrojov.

Spustenie

Keď je vaša chladnička nainštalovaná po prvý krát, nechajte ju stabilizovať za normálnych prevádzkových teplôt 2-3 hodiny pred tým, ako ju naplníte čerstvými alebo mrazenými potravinami.

Ak je prevádzka prerušená, počkajte 5 minút pred opätovným spustením.

Nastavenie teplôt a funkcií

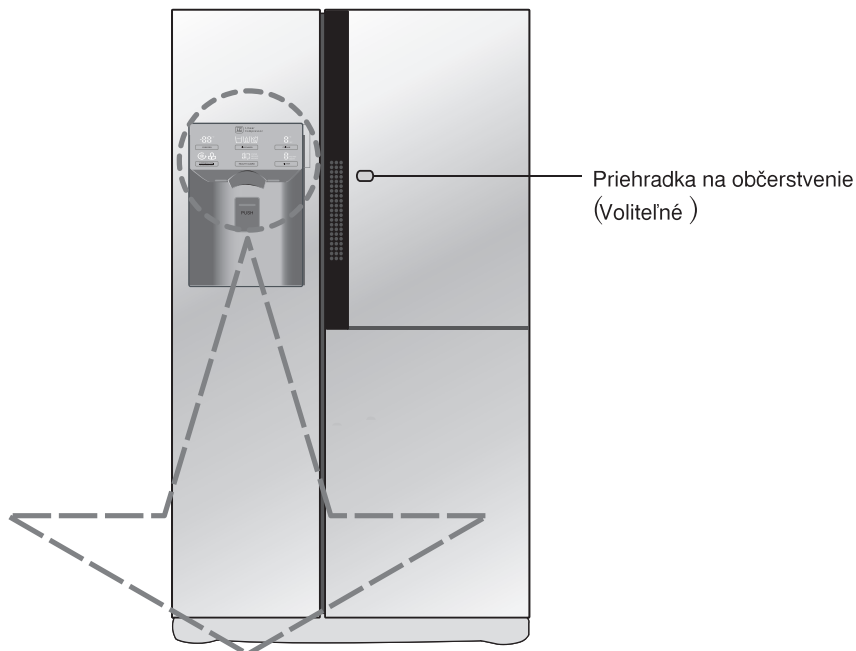

Voliteľné	Panel displeja funkcií	Voliteľné	Panel displeja funkcií
Typ-1		Typ-3	
Typ-2		Typ-4	

Poznámka

Úsporný režim monitoru

Monitor sa po 20 sekundách automaticky prepne do úsporného režimu („DÁVKOVAC“ je stále zapnutý)

Ako nastaviť teplotu v mraziacom oddelení

Môžete nastaviť teplotu mraziaceho priestoru a chladiaceho priestoru.

Nastavenie teploty v mrazničke



Nastavenie teploty

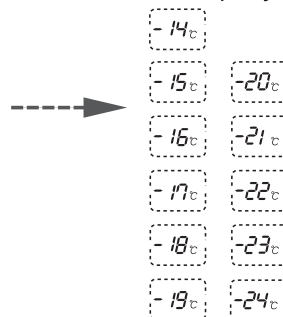

※ Každým stlačením tlačidla **FREEZER** nastavíte teplotu v postupnom, opakujúcom sa slede (-19°C → -20°C → -24°C → -14°C → -19°C).

Ako nastaviť teplotu v chladiacom oddelení

Nastavenie teploty v chladničke



Nastavenie teploty

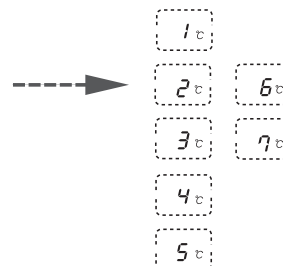

※ Každým stlačením tlačidla **FRIDGE** nastavíte teplotu v postupnom, opakujúcom sa slede (4°C → 5°C → 6°C → 7°C → 1°C → 4°C).

- Skutočná vnútorná teplota sa líši v závislosti od stavu potravín, keďže indikovaná teplota je cieľovou teplotou, nie skutočnou teplotou vo vnútri chladničky.
- Funkčnosť chladenia je v počiatočnom štádiu slabá. Prosím, nastavte teplotu tak, ako je to zobrazené vyššie, až potom, ako je chladnička používaná minimálne 2~3 dni.

Rýchle zmrazenie

Zvoľte túto funkciu pre rýchle zmrazenie

- "on (zap)" a "off (vyp)" sa opakuje vždy po stlačení gombíka **EXPRESS FRZ**.
- Grafická značka šípky zostane v stave "on (zap)" po zvolení "on (zap)" po zvolení "on (zap)" špeciálneho chladenia.
- Keď je rýchle mrazenie v polohe "ON (ZAP)", stlačte gombík znovu a vypnite ho alebo, po určitom čase, sa funkcia rýchleho mrazenia vypne automaticky po dokončení.

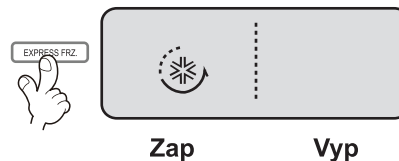

Lock (Zámok)

Toto tlačidlo vypína funkciu rôznych tlačidiel.

- Blokovanie a uvoľnenie sa zopakuje vždy keď sa gombík tlačí viac ako 3 sekundy.
- Ak použijete gombík **CHILD LOCK 3SECS**, žiadny iný gombík nemôžete použiť, pokiaľ jednotku neodblokujete. Ak stlačíte iný gombík keď je jednotka zablokovaná, 3-krát zabliká čím informuje o stave aktuálneho blokovania.



Blokovanie Odblokovanie

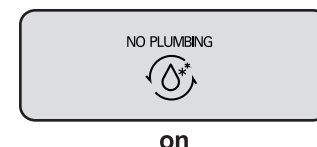

Žiadna inštalácia (Doplnok)

- Šípka zostáva stále na "on".

Pure N Fresh (Doplnok)

Ak potrebujete vzduch vyčistiť, vyberte túto funkciu.

- Vždy, keď používateľ stlačí tlačidlo, funkcia sa prepne v poradí 'off' → 'auto' → 'power' → 'off'.

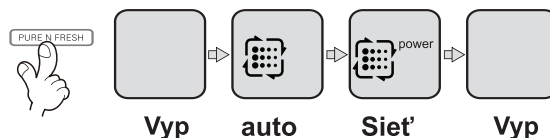

- Po otočení "OFF" funkcie Pure N Fresh otvorte dvere a okolité svetlo pri Pure N Fresh je vypnuté.
- Po bežnom použití po dobu jedného roka, " **REPLACE HOLD 3SECS** " zobrazuje, že Pure N Fresh treba vymeniť. Zákazníci ho môžu vymeniť na základe osobných potrieb.
- Po výmene Pure N Fresh alebo ak výmena nie je potrebná, stlačte a podržte tlačidlo **PURE N FRESH** po dobu dlhšiu ako 5 sekúnd, časovač indikátora sa reštartuje a pripomenutie je vypnuté.
- Na čistenie filtra nemôže byť použitá voda, môže to mať vplyv na účinnosť. Ak je doba prevádzky dlhšia ako doba platnosti času, môže to mať vplyv na funkciu dezodorácia.
- Ak potrebujete vymeniť Pure N Fresh, obráťte sa prosím na miestne servisné stredisko.

! UPOZORNENIE

Voľba použitia dávkovača

Môžete vybrať vodu alebo ľad.

- * Stláčaním gombíka **DISPENSER** podľa vašej požiadavky vyberiete vodu, plátky ľadu a kocky ľadu.
- * Tlačítko stláčajte zľahka pričom šálku držíte a pritláčate.



- Pre vybratú funkciu je uvedené rozhranie.
- Zvuk "Tak" zaznie po 5-tich sekundách po vypadnutí ľadu. Tento zvuk znamená, že výstup ľadu sa zatvoril.

- **Odkaz:** Čakajte prosím 2~3 sekundy pri odoberaní posledných plátok ľadu alebo kvapiek vody, až potom po odobratí ľadu alebo vody zoberte šálku od stlačených vypínačov.

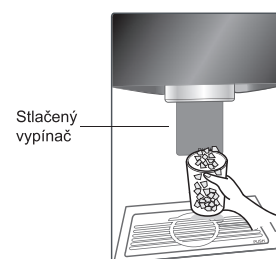

Ako je dodávaný ľad/studená voda

Voda je chladená zatiaľ čo je uskladnená vo vodnom zásobníku v chladiacom oddelení a s ňou ide do výdajného automatu. Ľad je vyrábaný v automatickom výrobníku ľadu a s ňou je transportovaný do výdajného automatu a rozdelený na drvený alebo kockový ľad.

POZNÁMKA

- Je normálne, že je voda nie je ľadová od začiatku. Ak chcete chladnejšiu vodu, pridajte si do pohára ľad.

Ako používať výdajný automat

- Zvoľte si jeden typ z drveného ľadu, vody a kockového ľadu a ľahko zatlačte na stlačací spínač pohárom alebo inou nádobou.

Kocky ľadu

- Zažnite indikačné svetielko pre kocky ľadu zatlačením tlačidla voľby.
- Kocky ľadu budú uvoľnené zatlačením stlačacieho spínača pohárom.

Drtený ľad

- Zažnite indikačné svetielko pre drtený ľad zatlačením tlačidla voľby.
- Drtený ľad bude uvoľnený zatlačením stlačacieho spínača pohárom.

Voda

- Zažnite indikačné svetielko pre vodu zatlačením tlačidla voľby.
- Voda bude uvoľnená zatlačením stlačacieho spínača pohárom.

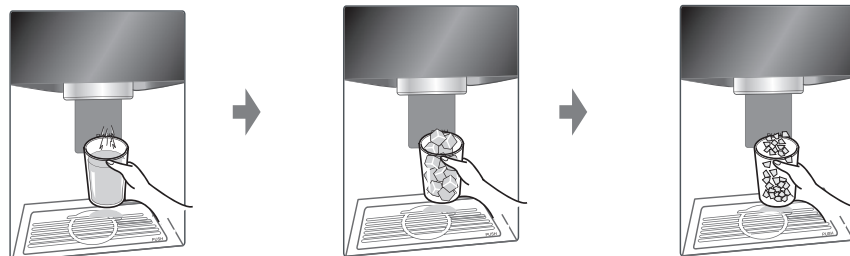

Funkcia zobrazenia stavu filtra (cyklus výmeny filtra) (Doplňok)

- Na dávkovači sa nachádza indikátor výmeny pre kazetu s vodným filtrom.
- Vodný filter by mal byť vymenený každých 6 mesiacov.
- Indikátor filtra sa rozsvieti, aby ste vedeli, kedy máte filter vymeniť.
- Po výmene filtra resetujte indikátor stlačením a podržaním tlačidla filtra na viac ako 3 sekundy.
- Ak potrebujete vymeniť filter, skontaktujte sa, prosím, s miestnym servisným centrom.

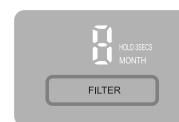
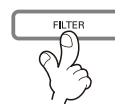

Ostatné funkcie

Upozornenie na otvorené dvere

- Ak sú dvere chladničky a domáceho baru otvorené alebo nesprávne zavreté dlhšie ako minútu zaznejú 3 krát varovné zvukové signály v intervale 30 sekúnd.
- Prosím, kontaktujte miestne servisné centrum ak varovné signály znejú aj po riadnom uzatvorení dvier chladničky.

Funkcia diagnostiky (zistenie poruchy)

- Funkcia diagnostiky automaticky zisťuje poruchu, ak je v produkte nájdená porucha počas užívania chladničky.
- Ak sa na produkte vyskytne porucha, nie je vyznačená stisnutím tlačidla a bežná indikácie nie je vykonaná. V takomto prípade neodpojte zariadenie ale okamžite zavolajte miestne servisné centrum. Servisný technik by potreboval veľa času na zistenie poruchovej časti ak je chladnička vypnutá.

Keď výrobnik ľadu nefunguje hladko

Ľad je zmrazený dohromady

- Keď je ľad zmrazený do hrudiek, vyberte ľadové hrudy zo zásobníka ľadu, rozbite ich na malé kúsky a potom ich opätovne vložte do zásobníka ľadu.
- Ak výrobnik ľadu vyrába príliš malé alebo ľadové hrudy musí byť prestavené množstvo vody dodávanej do výrobníka ľadu. Kontaktujte servisné centrum.
- ※ Ak ľad nie je používaný často môžu vytvoriť hrudky.

Prerušenie dodávky prúdu

- Ľad môže spadnúť do mraziaceho oddelenia. Vyberte zásobník ľadu a vysypte ho, potom ho vysušte vráťte naspäť. Potom, ako je prístroj opätovne uvedený do prevádzky, bude automaticky nastavený drtený ľad.

Jednotka je novo nainštalovaná

- Trvá asi 12 hodín, kým novo nainštalovaná chladnička začne vyrábať ľad v mraziacom oddelení.

Dverový alarm (voliteľné)

- Keď sú dvere chladničky otvorené dlhšie ako 1 minútu, každých 30 sekúnd zaznie alarm, kým dvere nezatvoríte. Ak sa alarm nevypne ani po zatvorení dverí, kontaktujte miestne servisné stredisko.
- Dverový alarm môžete stíšiť stlačením tlačidla Alarm.



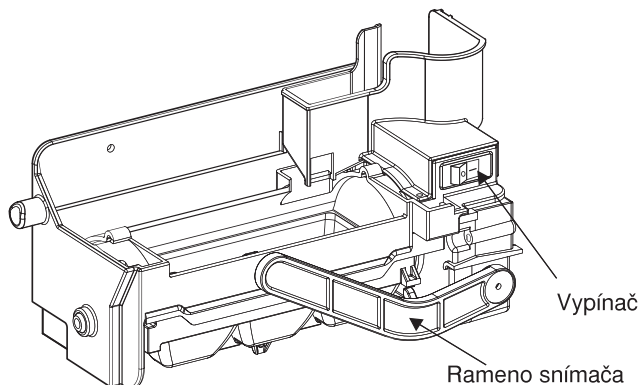

- Automatický výrobnik ľadu môže automaticky vyrobiť 6 kociek ľadu naraz, 50~60 kúskov za deň. Toto množstvo sa môže meniť podľa podmienok ako je okolitá teplota, otváranie dverí, naloženie mrazničky, atď.
- Výroba ľadu sa zastaví, keď je zásobník na ľad plný.
- Ak nechcete používať automatický výrobnik ľadu, prepnite vypínač výrobníka do polohy OFF (vypnuté). Ak chcete výrobnik znovu použiť, prepnite vypínač do polohy ON (zapnuté).

POZNÁMKA

- Je normálne, že pri padaní ľadu do zásobníka vzniká hluk.

VAROVANIE

- Keď je automat na výrobu ľadu v prevádzke, nekladajte doň ruky. Môžete sa poraniť.
- Výrobnik ľadu by okrem odborníka nemal demontovať ani pripieňovať nikto iný.

Priestor mrazničky

Ak sa má do priestoru mrazničky uložiť veľké množstvo potravín.

- Zásuvka z priestoru mrazničky sa vyberie zo spotrebiča a potraviny sa môžu ukladať priamo na veko a dno priestoru mrazničky.
- Pre maximálne zväčšenie kapacity na skladovanie potravín je v priestore mrazničky veko zásuvky. A je tam aj zásuvka vhodná na použitie pre vodnaté mäso polotekutých jedál.

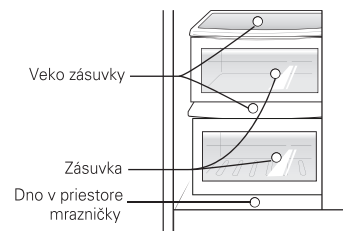

Kôš výrobníka ľadu

- Ak výrobnik ľadu nepoužívate, nasadte kôš výrobníka ľadu ① a výrobnik ľadu vypnite vypínačom, potom odstráňte všetok ľad do vedierka na ľad.
- Ak výrobnik ľadu používate, odstráňte kôš výrobníka ľadu z dverí a dajte ho do dverového koša alebo na iné miesto, a nasadte výrobnik ľadu ②.

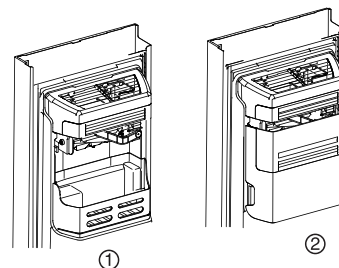

Získajte viac miesta (platí len pre niektoré modely)

Ak potrebujete viac priestoru, môžete potraviny uskladniť so založeným zásobníkom výrobníka ľadu namiesto nádoby na ľad a odstráneným krytom výrobníka ľadu. Uvedený objem priestoru mrazničky je vypočítaný pri nasadenom "zásobníku výrobníka ľadu" s odstráneným "krytom výrobníka ľadu".

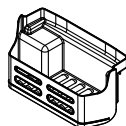

Zásobník výrobníka ľadu

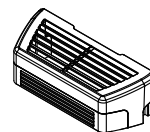

kryt na výrobníku ľadu

⚠ UPOZORNENIE

Vyhodte ľad (približne 20 kusov) a vodu (približne 7 pohárov), vyrobených po hneď inštalácii chladničky.

Počiatkový ľad alebo voda môžu obsahovať častky alebo pach z prírodnej trubice vody alebo zo zásobníka vody. Toto je potrebné v prípade, že chladnička nebola používaná dlhšie obdobie.

Nepúšťajte deti k výdajnému automatu.

Deti môžu nesprávne zatlačiť spínač alebo poškodiť svetidlá.

Dávajte pozor, aby potraviny neblokovali priechod ľadu.

Ľad sa môže hromadiť v blízkosti výrobníka ľadu. Takže, niekedy môže výrobník ľadu považovať zásobník ľadu za plný a zastaví výrobu ľadu. Ak sú potraviny umiestnené pri vstupe do priechodu ľadu, môžu blokovat výdaj ľadu. Priechod ľadu môže byť takisto pokrytý ľadovým prachom ak je používaný, len drtý ľad. V takom prípade je potrebné odstrániť nahromadený ľadový prach.

Nikdy neskladujte plechovky s nápojmi alebo iné potraviny v zásobníku na ľad z dôvodu rýchleho chladenia.

Takéto úkony môžu poškodiť automatický výrobník ľadu.

Nikdy nepoužívajte tenké kryštálové poháre alebo riad na zber ľadu.

Takéto poháre alebo nádoby sa môžu rozbiť.

Najprv vložte do pohára ľad pred tým, ako ho naplníte vodou alebo inými nápojmi.

Voda sa môže vyliať ak sa ľad pridáva do plného pohára.

Nikdy sa nedotýkajte rukou ani iným nástrojom výpustu ľadu.

Dotyk môže spôsobiť ulomenie časti alebo poranenie ruky.

Nikdy neskladajte kryt výrobníka ľadu.

Z času na čas vyrovnajte hladinu tak, aby bol zásobník ľadu vyrovnane naplnený ľadom.

Ľad sa hromadí v blízkosti výrobníka ľadu. Takže, niekedy môže výrobník ľadu považovať zásobník ľadu za plný a zastaví výrobu ľadu.

Ak je vydávaný sfarbený ľad okamžite kontaktujte servisné centrum a zastavte používanie.

Nikdy nepoužívajte príliš úzky alebo hlboký pohár.

Priechod ľadu môže byť upchatý ľadom a teda chladnička nefunguje.

Držte pohár v dostatočnej vzdialenosti od výpustu ľadu.

Pohár umiestnený príliš blízko môže brániť výdaju ľadu.

Ak je zariadenie odpojené od elektrickej energie dlhšiu dobu, prosím, odstráňte ľad zo zásobníka.

Ak je zariadenie dlhodobo odpojené od elektrickej energie, ľad v zásobníku ľadu sa roztopí a voda môže vytekať z chladničky.

Vytečená voda vám môže poškodiť podlahu. Ak má byť chladnička dlhodobo odpojená od elektrickej energie alebo odchádzate z domu na dlhý čas, odstráňte všetok ľad zo zásobníka ľadu.

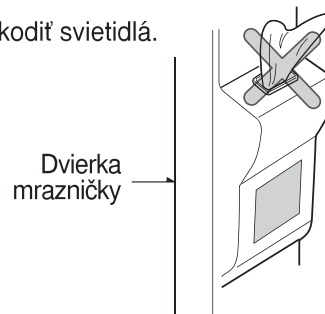

Dvierka mrazničky

**Ako používať
domáci bar**

**Občerstvovacie centrum
(Platí len pre niektoré modely)**

1. Zatlačte a držte centrum na ľavej strane zásobníka až kým nebudete počuť kliknutie.
 - Viac miesta na skladovanie vám umožní uložiť viac potravín.



- Viac miesta na skladovanie vám umožní uložiť rôzne typy potravín.

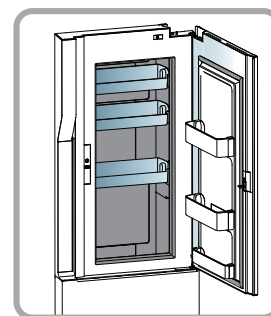

Polica

Spôsob použitia

Na polici alebo medzi kontajnermi, kde je dostatočne veľký priestor, môžete skladovať potraviny alebo misky s jedlom.



Demontáž

1. Uchopte prednú časť police a ťahajte ju, až kým sa nezastaví na dorazovej časti.

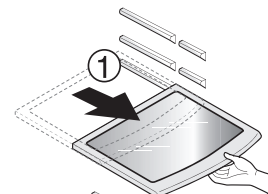

2. Keď už nie je možné policu potiahnuť, jemne ju pridvihnite.

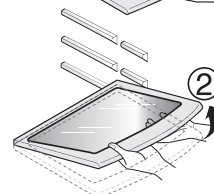

3. Držte policu, mierne ju nakloňte a úplne ju vytiahnite.

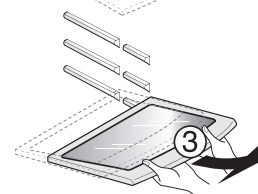

Časť s dvoma hviezdčkami ****** (Platí len pre niektoré modely)

- Dve hviezdčky znamenajú, že v tomto priestore je teplota $-12\text{ }^{\circ}\text{C}$ až $-18\text{ }^{\circ}\text{C}$.
- Skladujte tu potraviny na kratšiu dobu.

LED indikátor (mraznička/chladnička)

Keď je v činnosti indikátor v chladničke

- Keď sú dvere mrazničky/chladničky otvorené, bude zabudovaný LED indikátor svietiť.
- * Tento LED indikátor bude svietiť keď sú dvere mrazničky/chladničky alebo domáceho baru otvorené.
- * Tento LED indikátor môže byť použitý takmer stále.

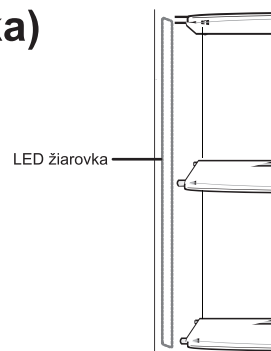

Pure N Fresh (Platí len pre niektoré modely)

Ako používať funkciu Pure N Fresh

- Pure N Fresh je už nainštalovaný v stene chladničky, takže inštalácia nie je potrebná.
- Na uloženie korenistých jedál používajte nádoby s tesnými vrchnákmi. Inak zápach budú absorbovať iné jedlá.

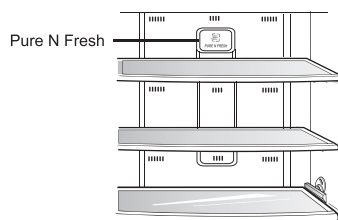

Demontáž a montáž funkcie Pure N Fresh

- Držte skrinku Pure N Fresh, otočte ju proti smeru hodinových ručičiek o 15 stupňov ako je uvedené v (a).
Vyberte zo skrinky Pure N Fresh
- Vymeňte nový filter v skrinke, ako je znázornené na obrázku (b) (Dajte pozor na smer inštalácie).
- Uložte jednotku podľa obrázku (c), vložte ju a otáčajte v smere hodinových ručičiek až kým nepočujete zvuk kliknutia a inštalácia je hotová.

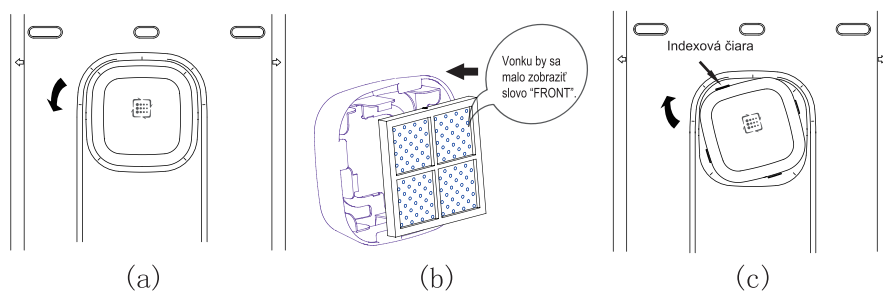

UPOZORNENIE

- Ak sa zobrazí "REPLACE HOLD 5SEC", skontaktujte sa prosím s miestnym servisným strediskom.

VAROVANIE

- Nedávajte prsty ani cudzie predmety do ventilátora filtra aby nedošlo k zraneniu alebo poruche.

Držiak na víno (Platí len pre niektoré modely)

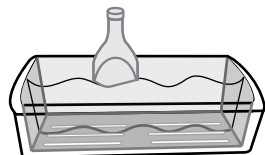

Nastavenie držiaka vína

S týmto držiakom môžu byť fľaše skladované priečne.

Nádoba na vajcia (Platí len pre niektoré modely)

Nádobu na vajcia môžete presunúť kde len chcete.

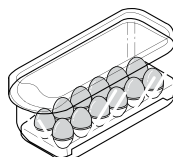

! UPOZORNENIE

- Nikdy nepoužívajte nádobu na vajcia ako zásobník ľadu. Môže sa zlomiť.
- Nikdy nekladajte nádobu na vajcia do mraziaceho oddelenia alebo oddelenia čerstvých potravín.

V Fresh box (Platí len pre niektoré modely)

- Zásuvka chladničky je na skladovanie zeleniny alebo jedál.
- Stlačte vypínač funkcie V Fresh box niekoľkokrát a jedlo môže zostať čerstvé po dlhšiu dobu.

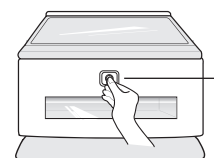

Vypínač funkcie V Fresh box

Odstraňovač pachu (Platí len pre niektoré modely)

Tento systém účinne absorbuje silné pachy využitím optického katalyzátora. Tento systém nemá žiadny vplyv na uskladnené potraviny.

Systém odstraňovania pachu

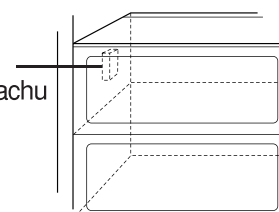

Umiestnenie potravín

(Pozrite si časť identifikácia častí)

Držiak na víno

Skladovanie vína.



Polica mraziaceho oddelenia

Skladujte rôzne mrazené potraviny ako mäso, ryby, zmrzlinu, mrazené ľahké jedlá, atď.

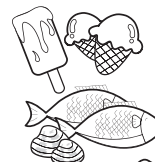

Polica do dverí mraziaceho oddelenia

- Skladujte malé balené mrazené potraviny.
- Ako sa dvere otvoria teplota sa pravdepodobne zvýši. Takže neskladujte dlhodobé potraviny ako zmrzlinu, atď.



Zásuvka mraziaceho oddelenia

- Skladujte mäso, ryby, kura, atď.. po zabalení do tenkej fólii.
- Skladujte suché.

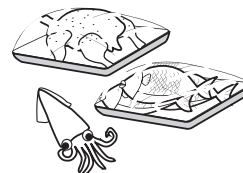

Kútik mliečnych výrobkov

Skladujte mliečne produkty ako maslo, syry, atď.



Nádoba na vajcia Priehradka na občerstvenie

Uložte túto nádobu na vajcia na správne miesto.



Polica chladiaceho oddelenia

Skladujte často používané potraviny ako nápoje, atď.

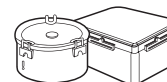

Polica do dverí chladiaceho oddelenia

Skladujte prílohy alebo iné potraviny v riadnej vzdialenosti.

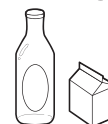

Zásuvka na zeleninu

Skladujte malé balené potraviny alebo nápoje ako mlieko, džús, pivo, atď.



Skladovanie potravín

- Skladujte čerstvé potraviny v chladiacom oddelení. Ako sú potraviny mrazené a rozpúšťané je dôležitým faktorom pri udržiavaní čerstvosti a chute.
- Neskladujte potraviny, ktoré sa ľahko pokazia pri nízkych teplotách, ako napríklad banány a melóny.
- Nechajte horúce jedlo vychladnúť pred tým, ako ho uskladníte, vkladanie horúceho jedla do chladničky môže pokaziť iné potraviny a spôsobiť zvýšenú spotrebu energie.
- Pri uskladnení potravín, zakryte ich vinylovým obalom alebo ich skladujte v nádobách s vrchnákom. Toto zabraňuje vyparovaniu sa vlhkosti a pomáha udržiavať chuť a živiny.
- Neblokujte vetracie otvory potravinami. Plynulá cirkulácia chladeného vzduchu udržiava vyrovnanú teplotu v chladničke.
- Neotvárajte dvere často. Otváranie dverí vpúšťa do vnútra teplý vzduch a spôsobuje rast teploty.
- Nikdy neskladujte na policike na dverách príliš veľa potravín pretože sa môžu zaprieť o vnútorné police a brániť riadnemu uzavretiu dverí.
- Neskladujte fľaše v mraziacom oddelení - môžu prasknúť keď zamrznú.
- Nemrazte potraviny, ktoré už boli rozmrazené. Toto spôsobuje stratu chute a živín.
- Pri skladovaní mrazených potravín ako zmrzliny na dlhšie obdobie, umiestnite ich na policu nie na policu vo dverách.
- Nedotýkajte sa studených potravín alebo nádob - hlavne kovových - mokrymi rukami a nekladajte sklenené výrobky do mraziaceho oddelenia.

Mraziace oddelenie

UPOZORNENIE

- Preto môžete mať omrzliny a taktiež môžu prasknúť, keď je ich vnútro zamrznuté, spôsobujúc osobné poranenie.

Chladiace oddelenie

- Nevkladajte vlhké potraviny na vrchné police chladničky, mohli by zamrznúť pri kontakte s chladným vzduchom.
- Vždy pred uložením do chladničky potraviny očistite. Zelenina a ovocie by mali byť umyté a vysušené a balené potraviny by mali byť osušené, aby sa predišlo kazeniu susediacich potravín.
- Pri skladovaní vajec na ich odkladacej policike alebo nádobe sa ubezpečte, či sú čerstvé a vždy ich skladujte v stojatej polohe, ktorá ich udrží čerstvé dlhšie.

POZNÁMKA

- Ak držíte chladničku na teplom a vlhkom mieste, časté otváranie dverí alebo skladovanie väčšieho množstva zeleniny môže spôsobiť orosenie, ktoré nemá vplyv na jej výkon. Odstráňte rosu utierkou.

Ako usporiť energiu

- Nainštalujte chladničku na tienistom, chladnom a dobre vetranom mieste.
- Ak to nie je potrebné, dvere neotvárajte a nezatvárajte často.
- Nedržte dvere dlho otvorené, zatvorte ich čo najskôr.
- Horúce potraviny nechajte pred vložením do chladničky vychladnúť.
- Neodporúčame do chladničky vkladať veľké množstvá potravín. Medzi potravinami by mal byť dostatok miesta na prúdenie chladného vzduchu.
- Nenastavujte teplotu v chladničke na nižšiu hodnotu, ako je potrebné. Neukladajte potraviny do blízkosti snímača teploty.
- Neodporúčame do chladničky vkladať potraviny, ktoré sa nemusia skladovať v chladničke.
- Zmrazené potraviny, ktoré chcete rozmraziť, vložte do chladničky; môžu sa použiť na chladenie chladničky. (Platí iba pre niektoré modely)
- Pravidelne čistite zadný kryt a antikondenzačné potrubie (raz za rok), aby bola zabezpečená výmena tepla. (Platí iba pre niektoré modely)
- Vetracie otvory neupchávajte potravinami. (Platí iba pre niektoré modely)

Ako demontovať časti

POZNÁMKA

- Demontáž je vykonaná v opačnom poradí ako montáž. Uistite sa, že ste odpojili prípojnú zástrčku pred demontážou a montážou. Nikdy nepoužívajte nadmernú silu na demontáž častí. Časti sa môžu poškodiť.

Polička do dverí a upevnenie

Zdvihnite poličku na dverách držiac obe strany (①) a vytiahnite (②) smerom.

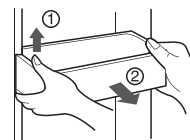

Zásobník na ľad

Držte nádobu na uskladnenie ľadu tak ako je ukázané na obrázku vpravo a vytiahnite ju von (②), pričom ju trochu zdvihnete (①).

- Ak to nie je potrebné, nádobu na uskladnenie ľadu nedemontujte.
- Pri odstraňovaní nádoby s ľadom použite obidve ruky aby vám nespadla.

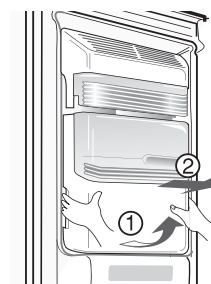

Po použití dávkovača

Zberač vody nemá samovysušiaciu funkciu. Mal by sa pravidelne čistiť.

Najskôr zložte kryt zberača vody. Ak chcete zdvihnúť kryt zberača vody, zatlačte kryt na mieste označenom PUSH (①). Kryt zberača vody zložte podľa obrázku (②).

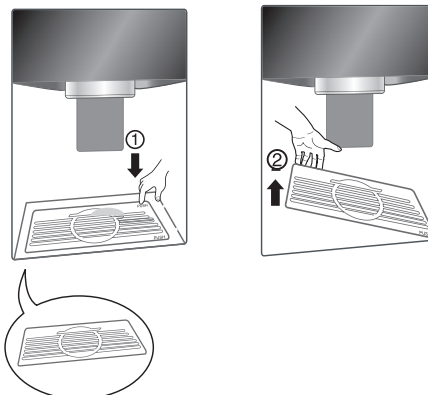

**Demontáž zásobníka
na ovocie a zeleninu
"crisper"
(Doplňok)**

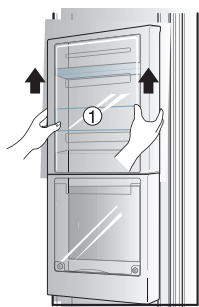

- Zdvihnite zásobník "crisper" ① a vyberte ho z dverí.

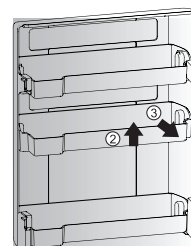

- Po vybratí zdvihnite ② a vytiahnite ③ zo zásobníka.

Všeobecné informácie

Dovolenkový čas

Počas priemerne dlhých dovolení, bude pravdepodobne najlepšie nechať chladničku v prevádzke. Umiestnite predmety, ktoré sa môžu zamraziť do mrazničky pre dlhšiu trvanlivosť.

Ak plánujete vypnutie chladničky, vyberte všetky potraviny, odpojte prípojný kábel, dôkladne vyčistite vnútro a nechajte každé dvere OTVORENÉ aby sa predišlo vytvoreniu pachu.

Výpadok prúdu

Väčšina výpadkov prúdu, ktoré sú opravené v priebehu hodiny alebo dvoch neovplyvnia teploty vo vašej chladničke.

Avšak, mali by ste obmedziť počet otvorení dverí na minimum v čase výpadku prúdu.

Keď sa sťahujete

Odstráňte alebo bezpečne upevnite všetky voľné predmety vo vnútri chladničky.

Aby sa vyhol poškodeniu skrutiek nastavenia výšky, zaskrutkujte ich až po základňu.

Protikondenzačné potrubie

Vonkajšia stena skrine chladničky sa môže niekedy prehriať, hlavne hneď po inštalácii.

Neznepokojujte sa. Toto je spôsobené protikondenzačným potrubím, ktoré čerpá teplé chladivo, aby sa predišlo "poteniu" na vonkajšej strane skrine.

Čistenie

Je dôležité, aby vaša chladnička bola udržiavaná čistá, aby sa predišlo nechceným pachom. Rozsypané jedlo by malo byť okamžite utreté, keďže by mohlo skysnúť a poškvrniť plastické povrchy, ak sa nechá usadiť.

Zovňajšok

Použite vlažnú vodu zriedenú s jemným mydlom alebo saponátom na vyčistenie trvalej povrchovej úpravy vašej chladničky.

Poutierajte čistou vlhkou handrou a potom osušte.

Výrobky s povrchom z nerezovej ocele čistite čistou špongiou alebo mäkkou handričkou namáčanou v jemnom čistiacom prostriedku v teplej vode.

Nepoužívajte abrazívne alebo drsné čistiace prostriedky.

Utrite dosucha mäkkou handričkou.

Na nerezovú oceľ nepoužívajte vosk na spotrebiče, bielidlá alebo výrobky obsahujúce chlór.

Vnútrajšok

Doporučuje sa pravidelné čistenie. Umyte všetky oddelenia s roztokom jedlej sódy alebo jemného saponátu a teplej vody. Opláchnite a osušte.

Po vyčistení

Prosím overte si, či je nie je prípojný kábel poškodený, zástrčka nie je prehriata alebo či je zástrčka správne zastrčená do elektrickej zásuvky.

VAROVANIE

Vždy odstráňte prípojný kábel z elektrickej zástrčky na stene pred čistením v blízkosti elektrických súčiastok (lamps, spínače, regulátory, atď.).

Vytrite nadmernú vlhkosť špongiou alebo handrou, aby sa zabránilo vode alebo inej kvapaline preniknúť do akejkoľvek elektrickej časti a spôsobiť úraz elektrickým prúdom.

Nikdy nepoužívajte kovové čistiace podušky, kefy, hrubé brúsne čistidlá, silné alkalické roztoky, zápalné alebo toxické čistiace kvapaliny na akomkoľvek povrchu.

Nedotýkajte sa zamrznutých povrchov mokrymi alebo vlhkými rukami, pretože vlhké predmety sa prilepia na extrémne chladné povrchy.

Riešenie problémov

Pred ohlásením servisu si prezrite tento zoznam. Môže vám to ušetriť čas ale aj peniaze. Tento zoznam zahŕňa bežné udalosti, ktoré nie sú dôsledkom chybnjej výroby alebo materiálov na tomto prístroji.

Udalosť	Možná príčina	Riešenie
Prevádzka chladničky		
Kompresor chladničky nefunguje.	Regulátor chladničky je vypnutý.	Nastavte regulátor chladničky. Vid' nastavenie regulátora.
	Chladnička je v rozmrazovacom cykle.	Toto je normálne pri chladničkách s plne automatickým rozmrazovaním. Rozmrazovací cyklus sa vyskytuje pravidelne.
	Zástrčka je vytiahnutá.	Uistite sa, či je zástrčka zasunutá v zásuvke.
	Výpadok prúdu. Skontrolujte domáce svetlá.	Zavolajte miestnej elektrickej spoločnosti.
Chladnička beží príliš veľa alebo príliš dlho	Chladnička je väčšia ako vaša predchádzajúca.	Toto je normálne. Väčšie, výkonnejšie jednotky bežia dlhšie v týchto podmienkach.
	Izbová teplota alebo vonkajšie počasie je horúce.	Je normálne, že chladnička pracuje dlhšie za týchto podmienok.
	Chladnička bola nedávno odpojená na určitú dobu.	Trvá niekoľko hodín, kým chladnička úplne vychladne.
	Väčšie množstvo teplého alebo horúceho jedla bolo nedávno uskladnené.	Teplé jedlo spôsobí, že chladnička beží dlhšie až pokiaľ nie je dosiahnutá požadovaná teplota.
	Dvere sú otvárané príliš často alebo príliš dlho.	Ak do chladničky vnikne teplý vzduch, spôsobí že chladnička beží dlhšie. Otvárajte dvere menej často.
	Dvere chladničky alebo mrazničky môžu byť pootvorené.	Uistite sa, že je chladnička vyrovnaná. Držte potraviny a nádoby tak, aby neblokovali dvere. Vid' časť s problémom OTVÁRANIE/ZATVÁRANIE dverí.
	Regulátor chladničky je nastavený na príliš chladno.	Nastavte regulátor chladničky na teplejšie nastavenie až pokiaľ teplota chladničky nie je uspokojivá.
	Tesnenie chladničky alebo mrazničky je špinavé, opotrebované, prasknuté alebo zle nasadené.	Vyčistite alebo vymeňte tesnenie. Únik cez tesnenie dverí zapríčiňuje dlhší chod chladničky, aby sa udržali požadované teploty.
	Termostat udržuje chladničku v konštantnej teplote.	Toto je normálne. Chladnička sa zapína a vypína, aby udržala konštantnú teplotu.

Udalosť	Možná príčina	Riešenie
Teploty sú príliš nízke		
Teplota v mrazničke je príliš nízka, ale teplota chladničky je uspokojivá.	Regulátor mrazničky je nastavený na príliš chladno	Nastavte regulátor mrazničky na teplejšie nastavenie až pokiaľ mraznička nedosiahne uspokojivú teplotu.
Teplota v chladničke je príliš nízka a teplota v mrazničke je uspokojivá.	Regulátor chladničky je nastavený na príliš chladno.	Nastavte regulátor chladničky na teplejšie nastavenie
Potraviny uskladnené v zásuvkách zamrzia.	Regulátor chladničky je nastavený na príliš chladno.	Vid' riešenie vyššie.
Mäso uskladnené v zásuvke čerstvého mäsa mrzne.	Mäso by malo byť uskladnené pri teplote tesne pod bodom mraznutia vody (32°F, 0°C) pre maximálny čas čerstvého uskladnenia.	Je normálne, že ľadové kryštály sformujú z dôvodu obsahu vlhkosti v mäse.
Teplota je príliš vysoká		
Teplota v chladničke alebo mrazničke je príliš vysoká.	Regulátor mrazničky je nastavený na príliš teplo.	Nastavte regulátor mrazničky alebo chladničky na chladnejšie nastavenie až pokiaľ nie je teplota chladničky alebo mrazničky uspokojivá.
	Regulátor chladničky je nastavený na príliš teplo. Regulátor chladničky má určitý vplyv na teplotu mrazničky.	Nastavte regulátor mrazničky alebo chladničky na chladnejšie nastavenie až pokiaľ nie je teplota chladničky alebo mrazničky uspokojivá.
	Dvere sú otvorené príliš často a príliš dlho.	Ak do chladničky/mrazničky vnikne teplý vzduch, spôsobí že chladnička beží dlhšie. Otvárajte dvere menej často.
	Dvere sú pootvorené.	Zavrite dvere úplne.
	Väčšie množstvo teplého alebo horúceho jedla bolo nedávno uskladnené.	Počkajte pokým chladnička alebo mraznička nedosiahne zvolenú teplotu.
	Chladnička bola nedávno odpojená na určitú dobu.	Chladnička potrebuje niekoľko hodín, aby úplne vychladla.
Teplota v chladničke je príliš vysoká ale teplota mrazničky je uspokojivá.	Regulátor chladničky je nastavený na príliš teplo.	Nastavte regulátor chladničky na chladnejšie nastavenie.

Udalosť	Možná príčina	Riešenie
Zvuk a hluk		
Hlasnejšie zvukové hladiny pri chode chladničky.	Dnešné chladničky majú zvýšenú skladovaciu kapacitu a udržia viac vyrovnané teploty.	Je normálne, že sú hladiny zvuky vyššie.
Hlasnejšie zvukové hladiny pri chode kompresora.	Chladnička beží pri vyšších tlakoch počas spustenia v zapnutom cykle.	Toto je normálne. Zvuk sa vyrovná ako chladnička pokračuje v prevádzke.
Vibrácie alebo hlučný zvuk.	Podlaha nie je rovná alebo slabá. Chladnička sa kýva na podlahe, keď sa jemne pohne.	Ubezpečte sa, že je podlaha vyrovnaná a pevná môže adekvátne udržať chladničku.
	Predmety umiestnené na vrchu chladničky vibrujú.	Odložte predmety.
	Riad vibruje na policiach v chladničke.	Je normálne, že riad trochu vibruje. Riad trochu posuňte. Uistite sa, že je chladnička vyrovnaná a pevne umiestnená na podlahe.
	Chladnička sa dotýka stien alebo skriň.	Posuňte chladničku tak, aby sa nedotýkala stien alebo chladničky.
Voda /Vlhkosť /Ľad vo vnútri chladničky		
Vlhkosť sa zráža na vnútorných stenách chladničky.	Počasiť je horúce a vlhké, čo zvyšuje rýchlosť tvorenia sa námrazy a vnútorné potenie.	Toto je normálne.
	Dvere sú pootvorené.	Vid' problémovú sekciu otváranie/zatváranie dverí.
	Dvere sú otvárané príliš často alebo príliš dlhé.	Otvárajte dvere menej často.
Voda /Vlhkosť /Ľad zvonka chladničky		
Vlhkosť sa zráža na vonkajšej strane chladničky alebo medzi dverami.	Je vlhké počasie.	Toto je normálne pri vlhkom počasí. Keď je vlhkosť nižšia, vlha by mala zmiznúť.
	Dvere sú pootvorené, spôsobujúc, že chladný vzduch z vnútra chladničky sa zráža s teplým zvonka.	Tento raz zavrite dvere úplne.

Udalosť	Možná príčina	Riešenie
Pachy v chladničke	Vnútrajšok by mal byť vyčistený.	Vyčistíte vnútrajšok špongiou, teplou vodou a jedlou sódou.
	V chladničke sú potraviny so silným pachom.	Úplne zakryte potraviny.
	Niektoré nádoby a baliace materiály vytvárajú zápachy.	Použite inú nádobu alebo značku baliacich materiálov.
Otváranie/Zatváranie dverí /zásuviek		
Dvere sa nedajú zavrieť.	Balenie potravín zabraňuje zavretiu dverí. Dvere sú zavreté príliš silno, spôsobujú pootvorenie iných dverí.	Presuňte balíky, ktoré bránia zavretiu dverí.
Dvere sa nedajú zavrieť.	Chladnička nie je vyrovnaná. Kýva sa na podlahe, keď sa jemne pohne.	Zavrite oboje dvere opatrne.
	Podlaha je nerovná alebo slabá.	Nastavte skrutku nastavenia výšky.
	Chladnička sa kýva na podlahe, keď sa jemne pohne.	Ubezpečte sa, že je podlaha vyrovnaná a môže adekvátne udržať chladničku. Kontaktujte stolára, aby opravil prehýbajúcu sa alebo naklonenú podlahu.
Zásuvky sa ťažko pohybujú.	Chladnička sa dotýka stien alebo skriň.	Presuňte chladničku.
	Potraviny sa dotýkajú políc na vrchu zásuvky.	Držte v zásuvke menej potravín.
Zásuvky sa ťažko pohybujú.	Dráha, po ktorej sa zásuvka posúva je znečistený.	Vyčistite zásuvku a dráhu.
	Výdajný automat	
Výdajník nevydáva ľad	Zásobník ľadu je prázdny.	Keď je do zásobníka spustená prvá dávka vyrobeného ľadu, výdajník by mal fungovať.
	Teplota mrazničky je nastavená na príliš teplo.	Otočte regulátor mrazničky na vyšší stupeň, takže budú vyrobené kocky ľadu. Keď je vyrobená prvá dávka ľadu, výdajník by mal fungovať.
	Ventil domáceho prívodu vody nie je otvorený.	Otvorte ventil domáceho prívodu vody a nechajte dostatok času na výrobu ľadu. Keď je ľad vyrobený, výdajník by mal fungovať.
	Dvere chladničky alebo mrazničky nie sú zavreté.	Ubezpečte sa, že sú oboje dvere zavreté.

Udalosť	Možná príčina	Riešenie
Výdajník nevydáva ľad.	Ľad sa roztopil a zamrzol okolo špirály z dôvodu nie častého používania, teplotné výkyvy a/alebo výpadky prúdu.	Vyberte zásobník ľadu a roztopte obsah. Vyčistite zásobník, vytrite dosucha a vráťte ho do správnej polohy. Keď je vyrobený nový ľad, výdajník by mal fungovať.
Výdajník ľadu je zablokovaný.	Ľadové kocky sú zablokované medzi výrobníkom ľadu a zadnou časťou zásobníka.	Odstráňte kocky ľadu, ktoré blokujú výdajník.
	Kocky ľadu zamrzli dohromady.	Používajte výdajník často, aby kocky nezmrzli dohromady.
	Kocky ľadu, ktoré boli kúpené alebo vyrobené iným spôsobom boli použité vo výdajníku.	Len kocky ľadu vyrobené výrobníkom ľadu by mali byť používané vo výdajnom automate.
Výdajník nevydáva vodu.	Ventil domáceho prívodu vody nie je otvorený. Vid' problém "Výrobník ľadu nevyrába žiadny ľad."	Otvorte ventil domáceho prívodu vody.
	Dvere chladničky alebo mrazničky nie sú zavreté.	Ubezpečte sa, že sú oboje dvere zavreté.
Voda má zvláštnu chuť a/alebo pach.	Voda bola v zásobníku príliš dlho.	Načerpajte a vylejte 7 pohárov vody na upravenie prívodu. Načerpajte a vylejte dodatočných 7 pohárov na úplné vypláchnutie zásobníka.
	Jednotka nie je riadne pripojená na prívod vody.	Pripojte jednotku k prívodu studenej vody, ktorá privádza vodu do kuchynského vodovodu.
Zvuk padajúceho ľadu	Tento zvuk je bežne vydávaný, keď automaticky vyrobený ľad spadne do zásobníka ľadu. Hlasitosť sa môže odlišovať podľa umiestnenia chladničky.	
Zvuk dodávky vody	Tento zvuk je bežne vydávaný, keď je do výrobníka ľadu dodávaná voda po vypustení automaticky vyrobeného ľadu.	
Iné	Prosím podrobne si prečítajte 'Automatický výrobník ľadu a výdajný automat' v tomto manuály.	



LIKVIDÁCIA VÁŠHO STARÉHO ZARIADENIA

1. Všetky elektrické alebo elektronické produkty by mali byť zlikvidované oddelene od mestského odpadového prúdu cez dezinované zberné zariadenia určené vládou alebo miestnymi orgánmi.
2. Správna likvidácia vášho starého prístroja pomôže predísť možným negatívnym dopadom na životné prostredie a ľudské zdravie.
3. Pre podrobnejšie informácie o likvidácii vášho starého prístroja, prosím kontaktujte váš mestský úrad, službu likvidácie odpadu alebo obchod, kde ste zakúpili tento produkt.

Deklarovaná hodnota emisie hluku tohto spotrebiča je... 41dB(A), čo predstavuje hladinu A akustického výkonu vzhľadom na referenčný akustický výkon 1pw.

Zbierka zákonov č.177/2002 /en60704

Je normálne...

Nasledovné situácie sú normálne.

	Situácia	Riešenie
Hluk	Keď počujete "praskanie" a "pukanie"	Tento zvuk spôsobuje rozťahovanie a sťahovanie rôznych častí alebo prevádzka rôznych ovládacích zariadení v závislosti od zmeny teploty v chladničke.
	Keď počujete "zahrkotanie", "Dulkuk a "Woong"	Ide o zvuk kompresora alebo funkčného ventilátora, keď sa začína alebo končí prevádzka chladničky. Je to ten istý zvuk, ktorý počujete pri štartovaní alebo vypínaní motora auta.
	Keď počujete zvuk prúdiacej vody "Kureureuk"	Tento zvuk spôsobuje chladiaca zmes, ktorá mení podmienky v mrazničke/chladničke. Keď sa kvapalina mení na plyn, budete počuť zvuk prúdiacej vody a keď sa plyn mení na kvapalinu, budete počuť zvuk "kureureuk".
	Keď hneď po zatvorení dverí počujete zvuk "zafúknutie"	Tento zvuk vzniká pri dočasnom znížení vnútorného tlaku, keď sa teplý vzduch, ktorý vnikol cez chladničku alebo mrazničku, rýchlo ochladí.
	Keď počujete vibrácie	Ak je chladnička nainštalovaná na drevenej podlahe alebo drevenej stene, alebo ak chladnička nie je správne vyrovnaná, zvuk môže byť hlasný v dôsledku vibrácií.
	Keď po prvej inštalácii výrobku počujete hlasný zvuk	Keď prvýkrát používate chladničku, bude fungovať pri vysokom výkone, aby sa rýchlo ochladila a tento zvuk sa môže zdať hlasnejší. Keď vnútorná teplota klesne pod určitú úroveň, zvuk stíchne.
Dvere sú otvorené	Keď sú dvere po zatvorení mierne otvorené	V závislosti od sily alebo rýchlosti zatvorenia dverí chladničky alebo mrazničky, dvere sa môžu mierne pootvoriť a potom sa zatvoriť. Nezatvárajte dvere príliš prudko.
Námraza/ Kvapky rosy	Keď sa na vnútornej alebo vonkajšej strane chladničky vytvorí námraza alebo kvapky rosy	Keď vonkajší vzduch prúdi na chladné vnútorné plochy chladničky, môže sa vytvoriť námraza alebo kvapky rosy. Stane sa to ľahko najmä v prípade, keď otvárate a zatvárate dvere chladničky častejšie. Podobne, ak je vlhkosť na mieste inštalácie vysoká alebo počas daždivého obdobia alebo daždivého dňa sa na vonkajšej strane chladničky môžu vytvoriť kvapky rosy. Je to prírodný úkaz, ktorý sa vyskytuje pri vlhkom počasí. Utrite kvapky vody suchou handričkou.
Teplota	Keď je predná strana chladničky teplá	V prednej časti chladničky a na deliacej časti medzi mrazničkou a chladničkou je nainštalované tepelné potrubie, ktoré bráni vytváraniu kvapiek rosy. Chladnička môže byť teplejšia po inštalácii alebo počas horúceho leta, nie je to však problém a môžete ostať pokojný.

Inteligentná diagnostika (Platí len pre niektoré modely)



Ak sa vyskytnú akékoľvek problémy s chladničkou, je k dispozícii možnosť telefonického prenosu dát do servisného strediska LG. To vám dáva možnosť hovoriť priamo s našimi vyškolenými odborníkmi. Naš odborník zaznamená údaje prenesené z vášho zariadenia a použije ich na analýzu problému a poskytne rýchlu a efektívnu diagnostiku.

Ak sa vyskytnú problémy s vašou chladničkou, zavolajte servisné stredisko LG. Funkciu inteligentnej diagnostiky použijete, len ak ste na to dostali pokyn od zástupcu telefonického centra LG. Zvuky prenosu, ktoré budete počuť, sú normálne a podobajú sa zvuku faxu.

Funkcia inteligentnej diagnostiky sa nedá aktivovať, kým chladnička nie je pripojená k elektrickej sieti. Keď sa chladnička nedá zapnúť, musí sa problém vyriešiť bez použitia funkcie inteligentnej diagnostiky.

Použitie funkcie inteligentnej diagnostiky

Najprv zavolajte do servisného strediska LG. Funkciu inteligentnej diagnostiky použijete, len ak ste na to dostali pokyn od zástupcu telefonického centra LG.

1. Zamknite displej. Na zamknutie displeja stlačte a na tri sekundy podržte tlačidlo Lock (Zamknúť). (Ak je displej zamknutý viac ako päť minút, musíte deaktivovať zamknutie a potom ho znova aktivovať)



2. Otvorte pravé dvere chladničky.

3. Podržte mikrofón telefónu pred reproduktorom, ktorý sa nachádza na pravom pánte dvier chladničky, keď k tomu dostanete pokyn zo servisného strediska.

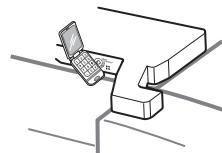

4. Stlačte a na tri sekundy podržte tlačidlo Freezer Temperature (Teplota mrazničky), pričom stále držte telefón pri reproduktore.



5. Po zaznení troch pípnutí pustite tlačidlo Freezer Temperature (Teplota mrazničky).

6. Držte telefón v tejto polohe, kým neskončí prenos tónu. Tento proces trvá približne 3 sekundy a na displeji sa bude odpočítavať čas. Keď sa skončí odpočítavanie a tóny prestanú znieť, pokračujte v rozhovore s našim odborníkom, ktorý vám teraz bude schopný pomôcť s použitím informácií prenesených na analýzu.

POZNÁMKA

- Ak chcete dosiahnuť čo najlepšie výsledky, počas prenosu tónov s telefónom nehýbte.
- Ak pracovník telefonického centra nedokáže presne zaznamenať údaje, možno vás požiada, aby ste celú akciu zopakovali.
- Na túto funkciu môžu mať vplyv rozdiely kvality hovoru vzhľadom na daný región.
- Pre lepšiu komunikáciu používajte pevnú linku, výsledkom čoho budú lepšie služby.
- Zlá kvalita hovoru môže spôsobiť slabý prenos dát z vášho telefónu do zariadenia, čo môže spôsobiť, že funkcia inteligentnej diagnostiky nemusí fungovať správne.