

BRUKSANVISNINGAR

SXS

KYLSKÅP

Vi ber om att noggrant läsa föreliggande
bruksanvisningar innan man börjar använda
anordningen och bevara dem för framtiden.

Innehållsförteckning

Inledning	Notering av viktiga uppgifter	4
	Viktig säkerhetsinformation	4
	Viktig säkerhetsinformation	5
	Identifiering av delar	13
Installation	Lämpliga installationsplatser	14
	Hur man byter ut vattenreningsfiltret (Gäller enbart för modell med internt filter)	14
	Ingen VVS, is & vatten (endast vissa modeller)	15
	Ta bort dörrarna	16
	Sätta tillbaka dörrarna	17
	Installation av ledning för vattentillförsel (endast vissa modeller)	17
	Justering av höjd	18
	När dörren till frysen inte är i samma höjd som dörren till kylskåpet	18
	Användning	Start
Ställa in temperatur och funktioner		19
Förfriskningscentral (endast vissa modeller)		26
Hylla		27
LED indikator (frysskåp(kylskåp))		28
Pure N Fresh (endast vissa modeller)		28
Vinställ (endast vissa modeller)		29
Ägglåda (endast vissa modeller)		29
V Fresch box (endast vissa modeller)		29
Luktbottagare (endast vissa modeller)	29	
Förslag för matförvaring	Förvaringsplatser av olika matvaror	30
	Lagra matvaror	31
	Energisparmetod	31
Underhåll	Isärtagning	32
	Allmän information	34
	Rengöring	34
	Felsökning	35
	Det är vanligt	40
	Smart Diagnosis (endast vissa modeller)	41

Notering av viktiga uppgifter

Modell- och serienumrena finna angivna inuti kylskåpet eller längst bak i kylutrymmet. Dessa nummer är unika för denna enhet och används inte av något annat kylskåp. Du bör skriva upp informationen som anges nedan och behålla denna användarhandbok som ett inköpsbevis. Häfta fast kvittot här.

Inköpsdatum : _____
 Återförsäljare : _____
 Återförsäljarens adress : _____
 Återförsäljarens telefonnummer : _____
 Modellnummer : _____
 Serienummer : _____

Viktig säkerhetsinformation

Innan det används måste detta kylskåp vara korrekt installerat och placerat enligt installationsanvisningarna i detta dokument.

Dra aldrig ur nätkontakten genom att dra i själva nätkabeln. Ta tag i nätkontakten och dra rakt ut från vägguttaget.

Om du flyttar apparaten bör du vara uppmärksam på att du inte rullar över nätkabeln eller skadar den på något annat sätt.

När kylskåpet startats bör du undvika att vidröra de kalla ytorna i frysutrymmet, särskilt om dina händer är fuktiga eller våta. Huden kan fastna på de mycket kalla ytorna i frysutrymmet.

Dra ut nätkabeln från vägguttaget innan rengöring eller andra åtgärder. Rör aldrig nätkabeln eller nätkontakten med våta händer eftersom det kan leda till att du får en elstöt och skadas.

Nätkabeln får aldrig skadas, behandlas, böjas för mycket, dras ut eller tvinnas. Åverkan på nätkabeln kan leda till brand eller en elstöt. Du är inte säker på att apparaten är korrekt jordad.

Placera aldrig glasföremål i frysen eftersom de kan gå sönder när innehållet fryser till och utvidgas.

Stick aldrig in händerna i islådan för den automatiska ismaskinen. Du kan skadas.

Denna apparat är inte avsedd för användning av små barn eller ålderdomssvaga personer utan uppsikt.

Små barn bör hållas under uppsikt för att säkerställa att de inte leker med apparaten.

Låt aldrig någon klättra, sitta, stå eller hänga på förfriskningsluckan. Det kan skada kylskåpet och även få det att tippa, vilket kan orsaka svåra personskador.

Om möjligt bör kylskåpet anslutas till ett eget eluttag för att undvika att det och andra apparater eller lampor orsakar överbelastning vilket kan leda till strömavbrott.

Kylskåpet/frys-skåpet måste vara så placerat att nätkontakten är åtkomlig och lätt kan dras ut om en olycka skulle hända.

Om nätsladden skadas måste den bytas av tillverkaren eller tillverkarens serviceverkstad eller av på annat sätt kvalificerad person för att undvika olycksrisk.



**Använd inte förlängningssladd
 Nätkontakten måste vara åtkomlig
 Utbyte av nätsladd**

⚠️ Viktig säkerhetsinformation

GRUNDLÄGGANDE SÄKERHETSANVISNINGAR

Dessa anvisningar innehåller många viktiga säkerhetsmeddelanden. Läs och följ alltid alla säkerhetsmeddelanden.

⚠️ Detta är en säkerhetsvarningsymbol. Den uppmärksammar dig om säkerhetsmeddelanden som informerar om risker som kan utgöra en livsfara eller risk för kroppsskada för dig eller andra eller som kan orsaka skada på produkten. Alla säkerhetsmeddelanden föregås av säkerhetssymbolen och ett varningsord, FARA, VARNING eller VIKTIGT. Dessa ord innebär:

⚠️ **FARA!** Om du inte följer anvisningarna finns det stor risk för personskada eller dödsfall.

⚠️ **VARNING!** Om du inte följer anvisningarna kan det leda till personskada eller dödsfall.

⚠️ **VIKTIGT!** Anger en omedelbart farlig situation som, om den inte undviks, kan orsaka mindre eller lindrig personskada eller skada produkten.

Alla säkerhetsmeddelanden identifierar faran, meddelar hur du minskar risken för att skadas och meddelar vad som kan ske om anvisningarna inte följs.

⚠️ VARNING!

För att minska risken för eldsvåda, elektriska stötar eller personskada när du använder produkten ska du iaktta grundläggande säkerhetsföreskrifter inklusive följande. Läs alla anvisningar innan du använder apparaten.

1. När du ansluter strömmen

Ett dedikerat uttag bör användas.

- Om du använder ett uttag till flera apparater kan eldsvåda uppstå.
- Brytaren för elektriskt läckage kan skada mat och det kan läcka från dispensern.

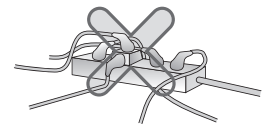

Låt inte stickkontakten sitta i med sladden uppåtriktad eller klämmas bakom kylskåpet.

Vatten kan rinna in i eller så kan stickkontakten skadas, vilket kan orsaka brand eller elstötar.

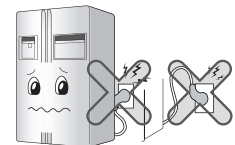

Låt inte elsladden böjas och placera inte några tunga föremål på den.

Det kan skada elsladden och orsaka brand eller elstötar.



Förläng inte och ändra inte elsladden.

Elstötar eller brand kan uppstå på grund av skada på elsladden eller annat.

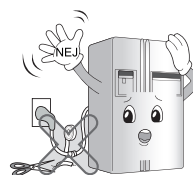

Koppla bort stickkontakten när du rengör, hanterar eller byter lampa i kylskåpet.

- Det kan orsaka elektriska stötar eller kroppsskada.
- När du byter ut lampan i kylskåpet ska du kontrollera att gummiringen som förhindrar elektrisk gnista i fattningen inte tas bort.



Dra inte i elsladden för att ta ut stickkontakten, och rör inte i stickkontakten med våta händer.

Det kan orsaka elektriska stötar eller kroppsskada.

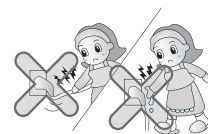

Ta bort vatten eller damm från stickkontakten och sätt i den med stiften säkert anslutna.

Damm, vatten eller instabil anslutning kan orsaka brand eller elektrisk stöt.

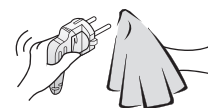

Kontrollera jordningen.

Felaktig jordning kan göra att kylskåpet inte fungerar samt orsaka elektriska stötar.

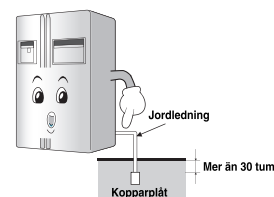

Om elsladden eller stickkontakten skadas eller om vägguttaget sitter löst, ska du inte använda dem.

Det kan skada elsladden och orsaka brand eller elstötar.

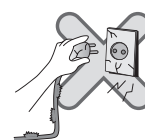

2. När kylskåpet används

Placera inte tunga föremål eller farliga föremål (behållare med vätska) ovanpå kylskåpet.

De kan ramla och orsaka skada, brand eller elektriska stötar när dörren öppnas eller stängs.



Installera inte kylskåpet i en fuktig miljö eller där det kan förekomma vattenstänk eller regn.

Skada på isoleringen av de elektriska delarna kan orsaka elektriskt läckage.



Häng inte i dörren eller på hyllorna i dörren eller i hemmabaren på frysen eller i svalen.

Det kan göra att kylskåpet ramlar ner eller så kan du skada händerna. Låt särskilt inte barn göra det ovanstående.

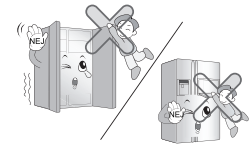

Använd och förvara inte brännbara material, t.ex. eter, bensen, sprit, medicin, gasol, sprej eller kosmetika nära eller inuti kylskåpet.

Det kan orsaka brand.

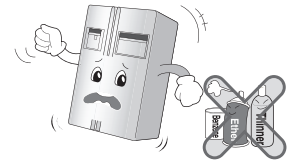

Placera inte tända stearinljus inuti kylskåpet för att ta bort lukt.

Det kan orsaka brand.



För inte in händerna i isbehållaren eller isdispensern. (endast för modeller med dispenser)

Att använda ismaskinen kan orsaka skada.



Förvara inte medicin eller akademiskt material i kylskåpet.

När material som ska förvaras under strikt temperaturreglering förvaras i kylskåpet, kan det försämrats eller så kan oväntade reaktioner orsaka risker.

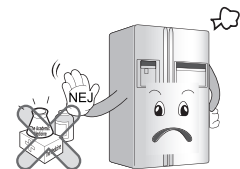

Använd inte brandfarlig sprej i närheten av kylskåpet.

Förvara ej explosionsfarliga föremål såsom sprayburkar innehållande lättantändliga drivmedel i denna apparat. Det kan orsaka brand.

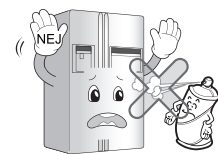

Undvik värmekällor.

Det kan orsaka brand.

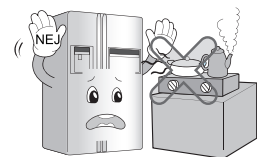

Förse den automatiska ismaskinen endast med drickbart vatten (endast för modeller med dispenser).

Det kan i annat fall uppstå risker.

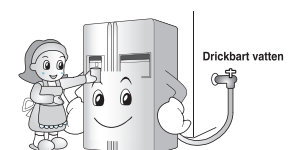

Placera inte vaser med blommor, koppar, kosmetika, medicin eller någon behållare med vatten ovanpå kylskåpet.

Det kan orsaka brand, elektriska stötar eller kroppsskada om det ramlar ner.



Om kylskåpet har dränkts med vatten ska du få det kontrollerat innan du använder det.

Det kan orsaka elektriska stötar eller brand.

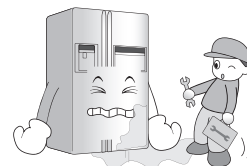

Om gas har läckt ska du inte röra kylskåpet eller eluttaget, utan omedelbart vädra rummet.

- En gnista kan orsaka brand eller brännskada.
- Eftersom kylskåpet använder naturgas (R600a) som miljövänligt köldmedel, kan även små mängder (80–90 g) vara lättantändliga. Om gasen läcker ut på grund av allvarlig skada vid leverans, kan en gnista orsaka brand eller brännskada vid installation eller när kylskåpet används. (endast för modell tillsammans med R600a.)

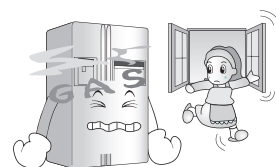

Flytta ej kylskåpet när kompressorn arbetar.

Kompressorn kan temporärt komma att avge ett skramlande ljud. (Detta är normalt och påverkar ej kompressorns prestanda eller livslängd. Skramlandet försvinner när kylskåpet stannar av.)

Spreja inte vatten på utsidan eller insidan av kylskåpet och rengör det inte med bensen eller thinner.

Skada på isoleringen av de elektriska delarna kan orsaka elektriska stötar eller brand.

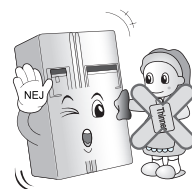

Om du känner en ovanlig lukt eller om rök kommer från kylskåpet, kopplar du omedelbart bort stickkontakten och kontaktar servicecenter.

Det kan orsaka brand.



Låt inte någon person förutom en kvalificerad tekniker ta isär, reparera eller ändra kylskåpet.

Det kan orsaka kroppsskada, elektriska stötar eller brand.

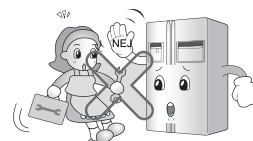

Använd inte kylskåpet till annat än hushållsbruk (t ex förvaring av mediciner eller prover, användning på en båt osv.).

Det kan orsaka oväntade risker som t.ex. brand, elektriska stötar, nerbrytning av förvarat material eller kemiska reaktioner.



När kylskåpet bortskaffas, ska du ta bort packningsmaterialet från dörren.

Det kan göra att barn kommer till skada.



Installera kylskåpet på ett starkt och jämnt underlag.

Om det installeras på en instabil yta kan det orsaka dödsfall om det ramlar när dörren öppnas eller stängs.

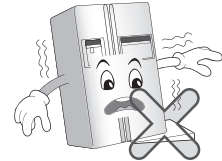

För inte in händerna eller metallföremål i utblåset för kylluft, i höljet, på undersidan, det värmebeständiga gallret (utblås) på baksidan.

Det kan orsaka elektriska stötar eller kroppsskada.

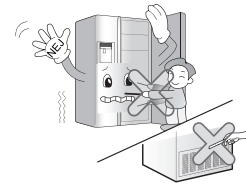

Om du vill bortskaffa kylskåpet kontakter du sophämtningen.

Om du vill bortskaffa skrymmande föremål som t.ex. elektriska hushållsapparater och möbler kontakter de lokala rehallningsmyndigheterna.

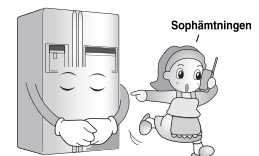

⚠ VIKTIGT!

Om du bryter mot dessa anvisningar kan det orsaka personskador eller skador på huset eller möblerna. Var alltid försiktig.

Rör inte mat eller behållare i frysen med våta händer.

Det kan orsaka köldskada.

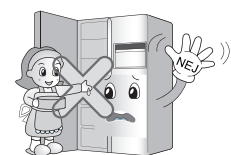

Placera inte is i tunna kristallskålar eller keramiska skålar.

Skålar eller keramik kan gå sönder och orsaka skador.

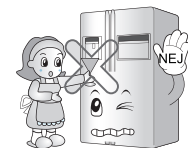

Om strömmen är avstängd, tar du bort isen från isbehållaren (endast för modeller med dispenser).

Om strömmen är borta under längre tid kan is som tinar skada golvet. Om ett längre strömavbrott är väntat tar du bort isen från isbehållaren.



Vänta i 5 minuter eller längre innan du återansluter stickkontakten.

Det kan göra att frysen inte fungerar.

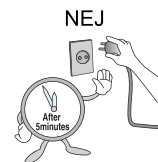

Placera inte flaskor i frysen.

Innehållet kan frysa och göra att flaskan går sönder och orsakar skada.



Dra ut stickkontakten genom att hålla i den, inte i sladden.

Det kan orsaka elektriska stötar eller kortslutning med påföljande brand.



Installera inte kylskåpet i en fuktig miljö eller där det kan förekomma vattenstänk eller regn.

Skada på isoleringen av de elektriska delarna kan orsaka elektriskt läckage.



För inte in händerna i utrymmet under kylskåpet.

Järnplattan på undersidan kan orsaka personskador.



Håll i handtagen på kylskåpets nedre framsida och övre baksida.

Händerna kan i annat fall glida och personskada kan uppstå.

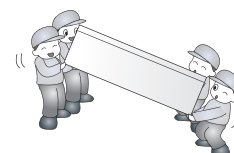

Var försiktig när du öppnar eller stänger dörren så att du inte skadar personer i närheten när du gör det.

När dörren öppnas eller stängs kan fötter eller händer fastna i dörren eller så kan barn skadas av hörnen.

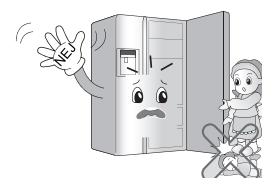

Placera inte levande djur i kylskåpet.



⚠️ VARNING!

1. När du ansluter strömmen

Förhindra att nätsladden kläms ihop om kylskåpet skjutits in efter att sladdkontakten tagits ur under installationen.

När du drar ut skåpet från väggen se till att du inte rullar skåpet över sladden eller på annat sätt skadar nätsladden.

Det kan förorsaka elektriska stötar eller brand.

Se till att du använder en jordad kabel för rätt nätspänning och med rätt kontakt.

Annars föreligger fara för att brand kan uppstå.

Om nätsladden är skadad måste den bytas av tillverkaren eller auktoriserad serviceverkstad eller annan behörig person för att undvika risker.

2. När kylskåpet används

Förhindra att barna från att komma in i enheten.

Det kan innebära livsfara för barnet om det kommer in i kylskåpet.

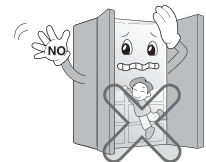

Att öppna och stänga kylskåpsdörren alltför kraftigt kan få mat som finns i skåpet från att falla ur på grund av stöt och skada bl. a fötter, så var försiktig.

Ställ inte tunga saker i Hemmabaren.
(Enbart för modeller med Hemmabar)

Föremål som faller ned kan skada människor.

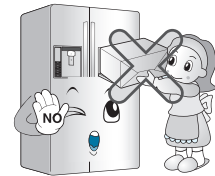

Förekommer åska och blixnar eller om kylskåpet inte använts under längre tid, dra ur nätsladden.

Risk för elstötar eller brand föreligger annars.

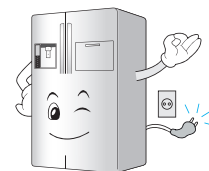

⚠️ VIKTIGT!

Stick inte in händerna i isfacket eller i ismaskinen.

Hanteringen av ismaskinen kan förorsaka skada.

Ta inte bort skyddet för den automatiska ismaskinen.
(Gäller enbart för modeller med automatisk ismaskin)

De rörliga delarna i ismaskinen kan skada människor.



Ställ inte in mat oordnat i kylskåpet.

Maten kan falla ut när skåpet öppnas och stängs och förorsaka personskador.





VIKTIGT!

Denna apparat kan användas av barn från och med 8 års ålder, samt av personer med reducerad fysisk, sensorisk eller psykisk förmåga eller bristande erfarenhet och kunskap, sålänge dessa övervakas eller instrueras i säker användning av apparaten samt förstår vilka faror användning medför.

Barn får ej leka med apparaten.

Rengöring samt underhåll av apparaten får ej utföras av barn utan övervakning.

VARNING!

-  Se till att ventilationsöppningar i apparaten eller i dess hölje inte blockeras.
-  Använd inga verktyg eller andra medel, utöver de som rekommenderas av tillverkaren för att försöka accelerera avfrostningsprocessen.
-  Skada inte kylkretsen.
-  Använda inga elektriska apparater inuti apparaten om de inte rekommenderas av tillverkaren.
-  Den kylgas och isoleringsgas som används i apparaten kräver speciell avfallshantering. När du vill slänga ditt kylskåp, kontakta en återförsäljare eller kvalificerad reparatör för mer information.



Den här apparaten innehåller en lite mängd kylmedel med isobutan (R600a), en miljövänlig naturlig gas som dock är brandfarlig. Vid transport och installering av apparaten se till att inga delar av kylkretsen kommer till skada. Om kylgas börja läcka ut ur rören kan denna antändas eller orsaka ögonskada. Om du upptäcker en läcka se till att inga lågor eller någon glöd kommer i närheten av apparaten och vädra det rum apparaten står i under flera minuter.

För att minska risken för att en blandning av brandfarlig gas bildas i bör storleken på det rum apparaten står i anpassas till den mängd gas som används. Rummet bör ha 1m² för varje 8g R600a kylgas som används i apparaten. Hur mycket kylgas som finns i din apparat står angivet på identifieringsplattan inuti denna. Starta aldrig en apparat som visar tecken på fel. Om du har några frågor, kontakta din återförsäljare.

Varning, barn kan stängas in

! FARA! : risk att barn blir instängda i kylskåpet.

Innan du slänger din gamla kyl eller frys bör du vidta följande åtgärder:
Ta bort dörrarna men lämna kvar hyllorna så att det blir svårare för barn att klättra in.
Denna apparat är inte avsedd för användning av små barn eller ålderdomssvaga personer utan uppsikt.
Små barn bör hållas under uppsikt för att säkerställa att de inte leker med apparaten.

Förvara inte

Förvara eller använd inte bensin eller andra lättantändliga ämnen i närheten av denna eller någon annan apparat.

Jordning

Vid en kortslutning minskar jordning risken för en elstöt genom att tillhandahålla en avledningsledning för den elektriska strömmen.
För att undvika möjliga elstötar skall denna apparat vara jordad. Felaktig användning av jordkontakten kan leda till en elstöt. Rådfråga en kvalificerad elektriker eller servicetekniker om du inte förstår jordningsinstruktionerna fullständigt eller om du är tveksam till om apparaten är korrekt jordad.

Identifiering av delar

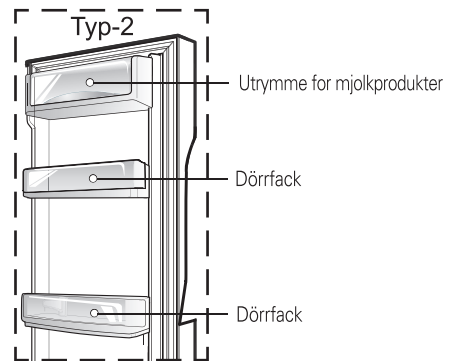
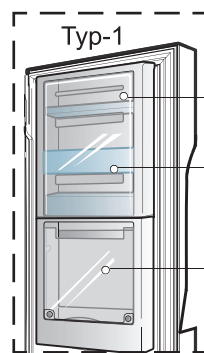
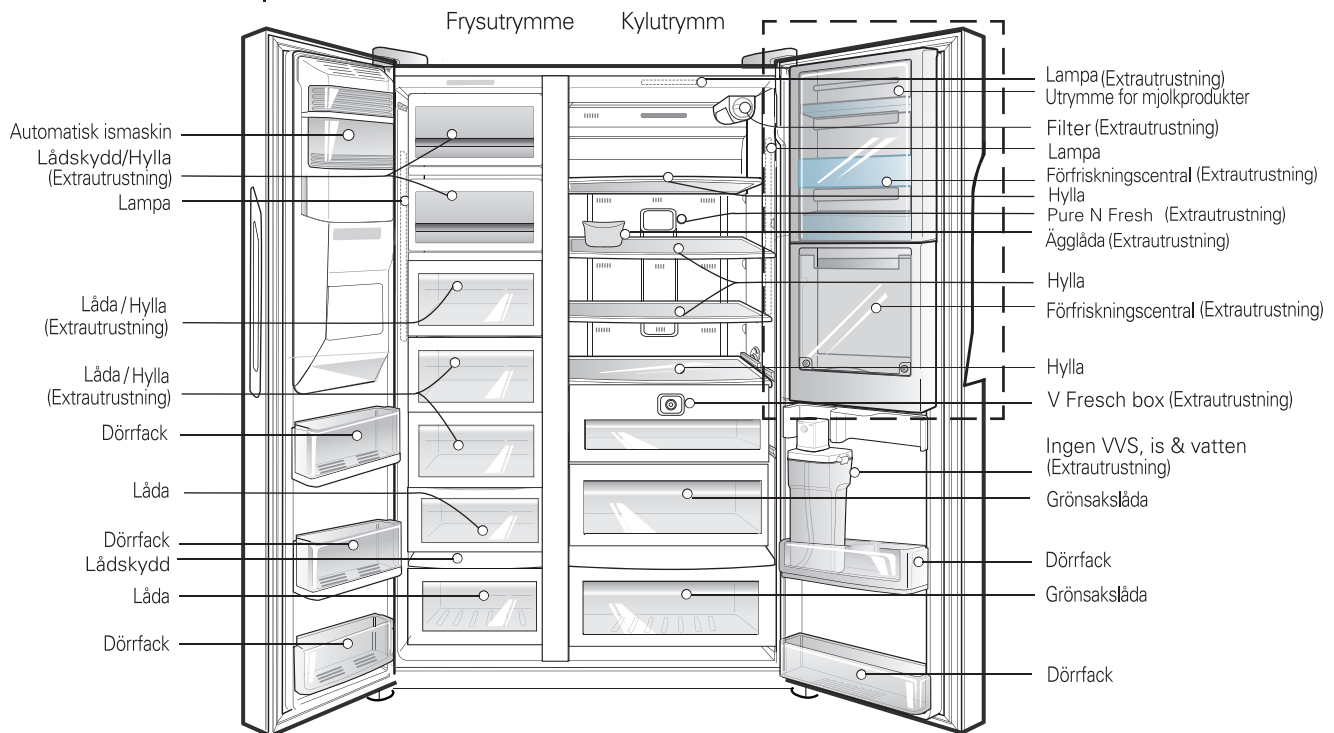

OBS

- Om du saknar delar till din apparat kan det vara så att det är delar som endast används i andra modeller.

Välj en bra plats

Lämpliga installationsplatser

1. Placera skåpet där det är lätt och bekvämt att använda.
2. Undvik att placera skåpet nära värmekällor, i direkt solljus eller i en fuktig miljö.
3. För att säkerställa tillräcklig luftcirkulation runt kyl-/frys-skåpet, ska man se till att det finns tillräckligt utrymme på båda sidor samt ovanför enheten. Det ska även vara ett avstånd på minst 2 tum (5 cm) till väggen bakom skåpet.

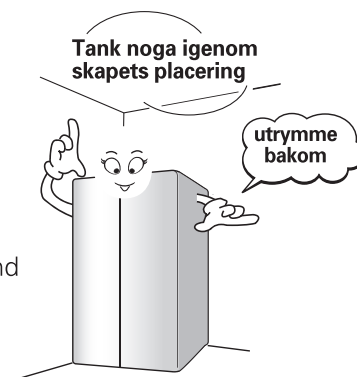

4. För att undvika vibrationer måste kylskåpet stå helt plant.
5. Installera inte apparaten i ett utrymme som håller lägre temperatur än 5 °C. Det kan försämra apparatens prestanda.
6. Denna apparat är avsedd att användas i hushållet, personalkök, i butiker, kontor och andra arbetsutrymmen; bondgårdar, och av gäster i hotell, motell och andra bostadsmiljöer; övernattningsställen med frukost, catering och liknande icke-detaljhandels applikationer.

Bortskaffa din gamla apparat

Apparaten innehåller vätska (kylnings- och smörjmedel) och är framställd av delar och material som är återanvändbara och kan bearbetas.

Alla de viktiga material bör sändas till en avfallspunkt där de kan återanvändas och bearbetas (återvinning). Vänligen kontakta din lokala byrå för att avtala körning av avfallet.

Hur man byter ut vattenreningsfiltret (Gäller enbart för modell med internt filter)

Filtret är monterat längst upp och till höger om lamphöljet och tar bort kvarvarande klor eller lukt, byt ut filtret vara 6 månad.

Hur man tar isär filtret

Hur man byter ut

1. Ta ut vattenreningsfiltret
 - Vrid filtret för att byta det motsols 90°.
 - (1) Dra ut filtret framåt (2).
 - Eftersom vattnet, som samlas i filtret, kan droppa, placera en skål något större än filtret under detta då det du tar ut detsamma.

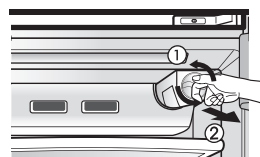

2. Sätt in ett nytt filter.
 - Sätt in filtret på den angivna linjen i manöverboxen (1) och tryck sedan in det. Efter kontroll av att den angivna linjen och låslinjen stämmer överens, vrid filtret medsols (2).
 - När du har installerat filtret första gången eller när du har bytt ut det, tryck på knappen för dispensern en gång till under ca 3 minuter för att få ut vattnet (ungefär 1 liter) och för att få bort kvarvarande luft eller kol. (Kol är inte skadligt för den mänskliga kroppen.)

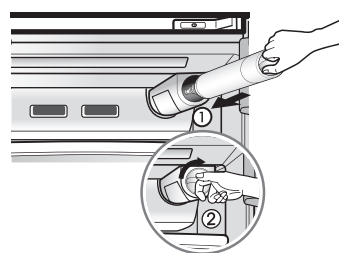
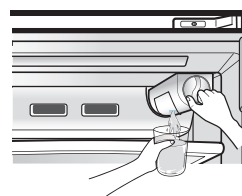

De andra funktionerna

Ingen VVS, is & vatten (endast vissa modeller)

Du kan använda 'Auto Ice Maker' & vattenautomatfunktionen utan att behöva ansluta ett externt vattenrör till kylskåpet. I kylskåpet används en intern vattentank som sitter på kylskåpets dörr och förser vatten åt dessa funktioner.

För att avlägsna vattentanken:

Vrid låsreglaget till läget "OPEN" (öppen) så som visas på bild (1). Ta sedan tag i vattentankens överdel och dra den i pilens riktning på bild (2) för att lossa vattentanken. Vattentanken kan nu lyftas ut försiktigt ur dörrutrymmet för att fyllas på eller rengöras.

För att fylla vattentanken:

Lyft klämmorna på båda sidor för att öppna locket på vattentanken och fyll sedan tanken. Håll i vatten upp till den utmärkta linjen (3ℓ). Sedan när tanken är full, stäng tanklocket och lås klämmorna på båda sidor. Vattentanken kan även fyllas på från den avtagbara påfyllningsöverdelen på vattentankens lock.

För att sätta tillbaka vattentanken:

Sätt tillbaka den fyllda vattentanken i dörrutrymmet och rikta in munstycket mot vattenrörstappen så som visas på bild (3). Tryck tillbaka tanken ordentligt så att vattenmunstycket hamnar i tappet. Bild (4). Vrid sedan låsreglaget till läget "CLOSED" (stängd). Pumpmotorn arbetar sedan automatiskt när detta är gjort så att vattenledningen rensas från luft.

OBS: Om tanken inte sätts i ordentligt kommer vatten att läcka ut från munstycket till dörrutrymmet.

Vänta alltid 15 sekunder efter att vattnet letts ut innan du försöker avlägsna vattenflaskan för påfyllning eller rengöring.

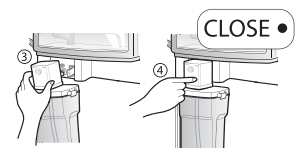
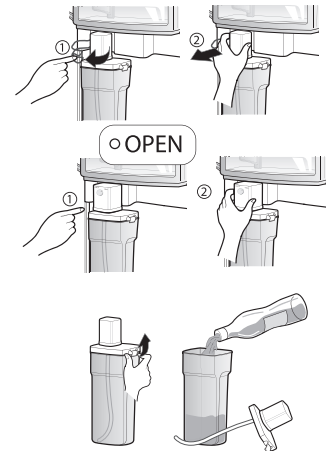

OBS

- Vid montering eller demontering av vattentanken, se till att inte använda för mycket kraft då vattentanken kan skadas.
- Om det inte finns något vatten i vattentanken, kommer du inte att kunna använda 'Auto Ice Maker' & vattenautomatfunktionen.
- Att använda annan vätska än vatten kan orsaka problem med pumpen. När vattennivån i vattentanken är låg, kan storleken på iskuberna bli mindre.
- Det är ingen dum idé att börja med att rengöra vattentanken innan den fylls med vatten och placera den sedan på plats.
- Metoden att använda vattenautomat och ismaskin är samma som i andra vanliga vattenautomatmodeller.
- Då vattentanken är fylld med vatten är den ganska tung. Låt därför inte barn använda eller hålla vattentanken, särskilt inte med en hand.
- Eftersom det i issskåpet används vatten från vattentanken kan du kanske höra pumpen arbeta 8-10 gånger per dag.

⚠️ VARNING!

Avlägsna sockellisten och vattenledningen

Avlägsna frysskåpets dörr

Avlägsna kylskåpsdörren

Ta bort dörrarna

Varning, risk för elstöt

Dra ut kylskåpets nätkabel innan installationen. Görs inte detta kan det resultera i dödsfall eller allvarlig personskada.

Om dörren in till installationsplatsen är för trång kan du avlägsna apparatens dörrar och föra in den i sidled.

Avlägsna nedre kåpa genom att lyfta den uppåt och därefter lyfta upp vattentillförselsslangen samtidigt som du trycker på punkten ① såsom visas i bilden till höger.

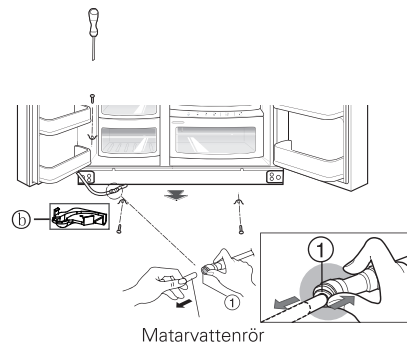

OBS!

- Om ledningsändan är deformerad eller sliten skär du bort den delen.

1) Ta bort gängjärnskåpan och huvudkretskortet genom att lossa skurvarna. Lossa alla anslutningsledningar.

2) Avlägsna fästeanordningen genom att rotera den motsols (①) och sedan lyfta upp det övre gängjärnet (②).

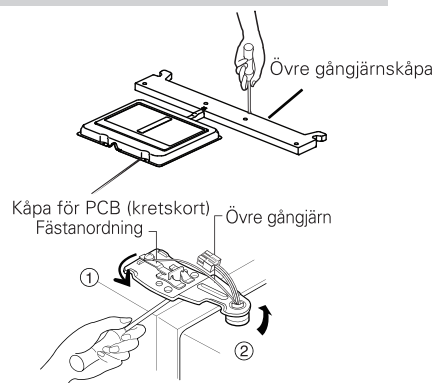

⚠️ VIKTIGT!

- När du avlägsnar det övre gängjärnet bör du vara försiktig så att dörren inte faller framåt.

3) Avlägsna frysskåpets dörr genom att lyfta den uppåt. Denna gång skall dörren lyftas upp tillräckligt mycket för att vattenledningen skall kunna dras ut helt.



OBS!

- Flytta dörren till frysutrymmet ut genom ingångsdörren och lägg ner den. Var försiktig så att vattenpåfyllningsröret inte skadas.

1) Ta bort gängjärnskåpan och huvudkretskortet genom att lossa skurvarna. Lossa alla anslutningsledningar.

2) Avlägsna fästeanordningen genom att rotera den medsols (①) och ta sedan bort det övre gängjärnet genom att lyfta det uppåt (②).

3) Avlägsna kylskåpsdörren genom att lyfta den uppåt.

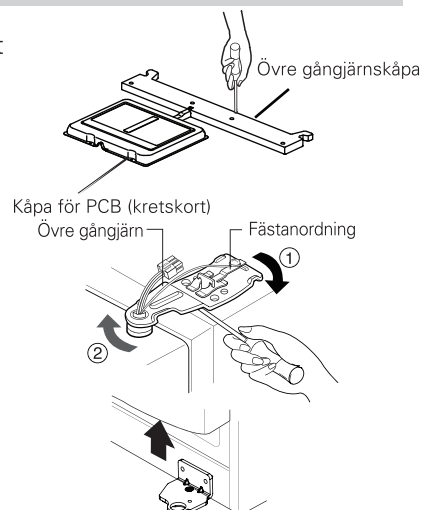

Flytta kylskåpet

Flytta kylskåpet genom dörren i sidled som visat i figuren till höger.

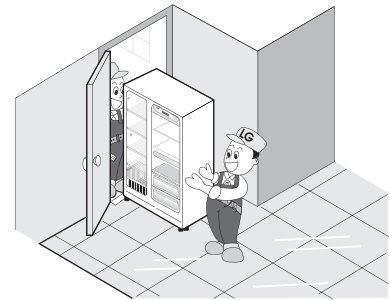
**Sätta tillbaka dörrarna**

Montera dem i omvänd ordning jämfört med borttagningen när du fört in dem till installationsutrymmet.

**Installation av ledning för vattentillförsel
(endast vissa modeller)****Innan installation**

- För att den automatiska ismaskinen skall fungera krävs ett vattentryck på 147~834 kPa. (Dvs. en pappersmugg (180 cm³) fylls helt inom 3 sekunder.)
- Om vattentrycket inte når 147 kPa är det nödvändigt att köpa en separat tryckpump för att erhålla normal funktion på ismaskinen och tillförseln av kallt vatten.
- Den sammanlagda längden på vattenledningen skall vara under 8 meter. Var försiktig så att ledningen inte böjs. Om leningen är 8 meter eller längre kan det leda till problem med vattentrycket på grund av trycket från avrinningsvattnet.
- Installera vattenledningsröret på en plats som inte är utsatt för några direkta värmekällor.

⚠ VARNING!

- Anslut ledningen direkt till ett dricksvattensuttag.
- Se instruktionerna för vattenfiltret för installation.

⚠ VIKTIGT!

- De nya slangsatserna som medföljer apparaten skall användas; gamla slangsatser skall inte återanvändas.

Om det skiljer i höjd mellan dörr till frys och dörr till kylskåp

Justering av höjd

Om dörren till frys är lägre än dörren till kylskåpet

Höj dörren genom att använda en flatskruvmejsel i spåret på den vänstra höjdsjusteringsskruven och vrid den medsols (①).

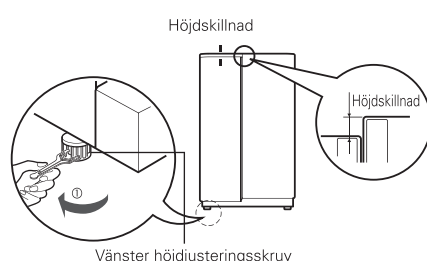

Om dörren till frysen är högre än dörren till kylskåpet

Sänk dörren genom att använda en flatskruvmejsel i spåret på den högra höjdsjusteringsskruven och vrid den medsols (①).

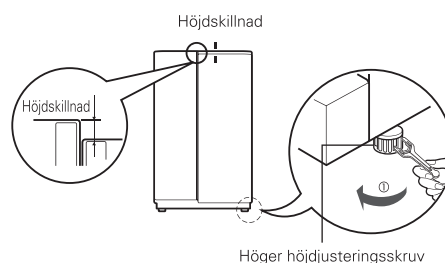

När dörren till frysen inte är i samma höjd som dörren till kylskåpet

Även om höjden inte kan justeras med hjälp av höjdsjusteringsskruven, infoga den transparenta skivan som medföljde.

- Öppna dörren och höj upp den genom att använda en stjärnmejsel för att lossa skruven i bottengångjärnet enligt fig. (1). Stick in den transparenta skivan mellan bottengångjärnet och bottenkonsolen, och fäst med skruv som visas i fig. (2).
- Stick in fler genomskinliga skivor om så erfordras för att få dörrarna i samma höjd. (Totalt 4 skivor medföljer.)

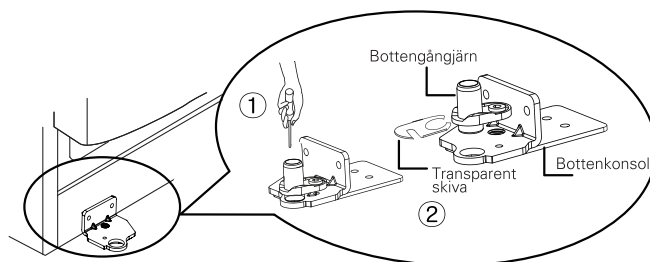

Efter inställning av dörrhöjden

Sedan

Dörrarna kommer att vara enkla att stänga om du höjer skåpets framsida lite med skruven för höjdsjustering. Om dörrarna inte stängs ordentligt kan skåpets funktion påverkas.

1. Torka bort allt damm som ansamlats under transporten och rengör skåpet ordentligt.
2. Installera tillbehör som islådan, förångningsbricka osv. på rätt platser. De är förpackade tillsammans för att förhindra att de skadas under transporten.
3. Anslut nätsladden till uttaget. Använd inte samma uttag till flera apparater.

Start

Första gången du startar kylskåpet bör du låta det stå 2-3 timmar innan du börjar fylla det med färsk eller fryst mat.
Om apparaten stängs av bör du vänta 5 minuter innan den startas igen.

Ställa in temperatur och funktioner

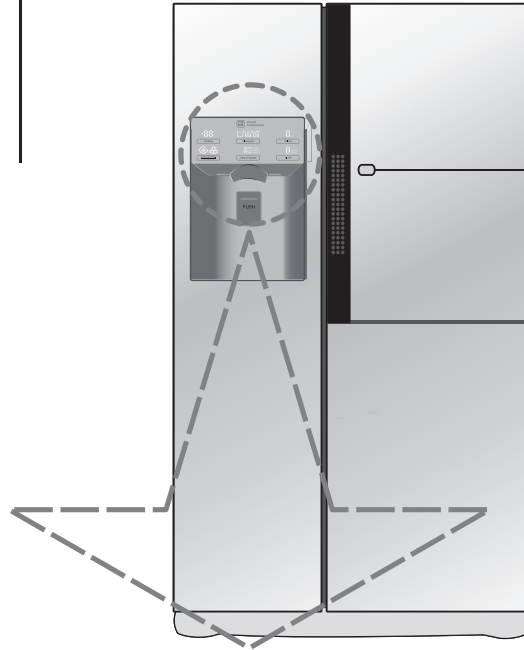

Uppfriskningen Centrerat
(Extratrstning)

Extratrstning	Funktion displaypanel	Extratrstning	Funktion displaypanel
Typ-1		Typ-3	
Typ-2		Typ-4	

OBS!

- Din modell kanske inte innehåller alla tillval.

OBS**Display-energisparande**

Displayen stängs automatiskt av efter 20 sekunder för att spara energi.
("DISPENSER" är fortfarande på)

**Hur man ställer
in temperaturen
i frysfacket**

Du kan ställa in temperaturen för frysfacket för kylfack.

Inställning av temperaturen i frysfacket



Inställning av temperatur

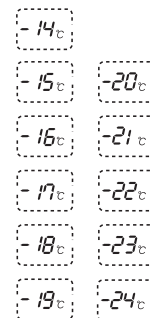

※ Varje gång **FREEZER** knappen trycks in ställs temperaturen in i ordning
(-19°C → -20°C → ... → -24°C → -14°C → ... → -19°C).

**Hur man ställer
in temperaturen
i kylskåpet**

Inställning av kylskåpstemperaturen



Inställning av temperatur

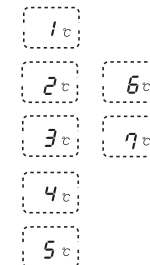

※ Varje gång **FRIDGE** knappen trycks in ställs temperaturen in i ordning
(4°C → 5°C → 6°C → 7°C → 1°C → ... → 4°C).

- Den faktiska innertemperaturen i skåpet varierar beroende på mängden och typen av mat, eftersom den visade temperaturinställningen är en slut- eller måltemperatur, inte den faktiska temperaturen i skåpet.
- Kylfunktionen är svag under den första tiden. Ställ in temperaturen enligt ovan efter att kylskåpet varit igång minst 2-3 dagar.

Snabbfrys

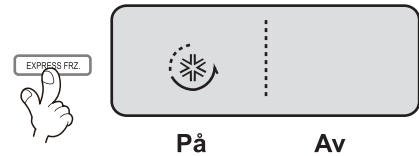

Välj denna funktion för snabbfrysning.

- "på" och "av" när du trycker på  knappen.
- Pilen visar på "på" då du väljer "på" för speciell kylning.
- När snabbfrysning är "PÅ" tryck på knappen igen för att stänga av den eller efter en viss tid när snabbfrysningsfunktionen stängs av automatiskt.



Lås

Denna knapp blockerar vissa knappfunktioner

- Låsning eller upplåsning upprepas varje gång knappen trycks in under mer än 3 sekunder.
- När du använder  knappen kan du inte använda någon annan knapp förrän du frigjort enheten. När du trycker på en annan knapp när enheten är låst kommer  att blinka 3 gånger för att indikera låsningen.

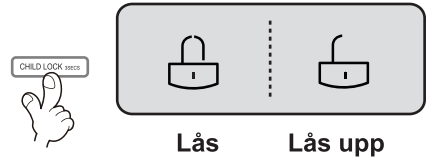

Ingen VVS

- Pilmarkeringsgrafiken kvarstår alltid i "on" status.

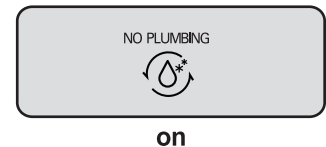



Pure N Fresh (Extra)

När du behöver rena luften välj denna funktion.

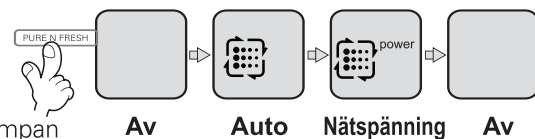
- Varje gång användaren trycker på knappen växlas funktionen i ordningen "av"-"auto"-"ström"-"av".



- Efter att ha vridit "OFF" Pure N Fresh, och lampan som omger Pure N Fresh är släckt.
- Efter normal användning under ett år visar displayen () vilket betyder att Pure N Fresh behöver bytas ut. Kunder kan byta ut renaren allt efter personliga behov.
- Efter att ha bytt ut Pure N Fresh eller när utbyte inte behöver göras, tryck och håll intryckt () knappen under minst 5 sekunder, timern i indikatorn startar igen och påminnelsen försvinner.
- Vatten kan inte användas för att rengöra filtret då vatten kan påverka filtrets verkningsgrad. Om användningstiden överskider giltighetstiden, kan detta påverka deodoriseringsfunktionen.
- Om du behöver byta ut Pure N Fresh, ber vi dig kontakta vårt lokala servicecenter.

! VIKTIGT!

Inställningsalternativ dispenser

Du kan välja vatten eller is.

* Välj vatten, krossad is och tärnad is genom att trycka på  knappen och välja.

* Tryck lätt på knappen för att fånga och sätta in muggen.

- Mängdlinjen anges för den valda funktionen.
- "Tak" hörs efter 5 sekunder efter att isen kommit ut. Det är ett ljud som anger att isutsläppet har stängts.
- **Referens:** Vänta cirka 2-3 sekunder efter att is eller vatten fyllt bägaren innan bägaren tas ut.

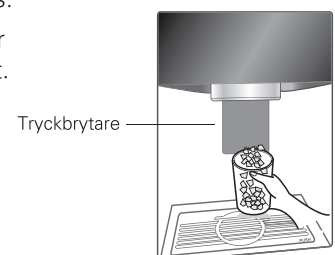

Hur man får is/kallt vatten

Vattnet kyls under lagring i vattentanken i frysfacket och förs sedan vidare till behållaren. Is framställs i den automatiska ismaskinen och förs sedan vidare till behållaren, uppdelad i krossad is och is i kuber.

OBS!

- Det är normalt att vattnet till att börja med inte är så kallt. Vill du ha kallare vatten kan du lägga några isbitar i glaset.

Hur du använder is- och vattenautomaten

- Välj antingen krossad is, vatten eller iskuber och tryck in tryckkontakten lätt med ett glas eller annan behållare.

Iskuber

Tänd indikeringslampan för iskuber genom att trycka på knappen "Select".

- Iskuber kommer att portioneras ut när du trycker ett glas mot tryckkontakten.

Krossad is

Tänd indikeringslampan för krossad is genom att trycka på knappen "Select".

- Krossad is kommer att portioneras ut när du trycker ett glas mot tryckkontakten.

Vatten

Tänd indikeringslampan för vatten genom att trycka på knappen "Select".

- Vatten kommer att portioneras ut när du trycker ett glas mot tryckkontakten.

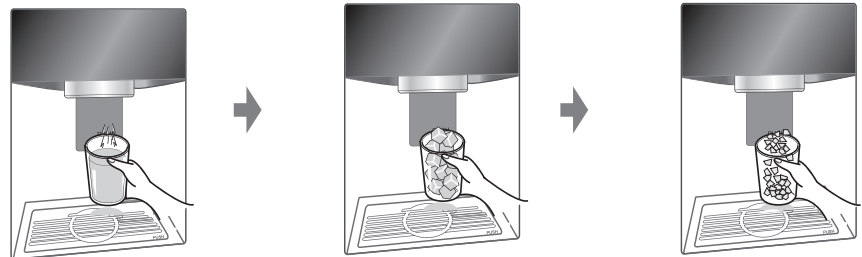

Filterförhållande (filterutbytescykel) displayfunktion (valfritt)

- Det finns ett utbytesindikatorljus för vattenfilterpatronen på dispensern.
- Vattenfiltret ska bytas ut var sjätte månad.
- Filterljuset tänds för att du ska veta när du ska byta filter.
- När du har bytt filtret trycker du och håller nere filterknappen i mer än 3 sekunder för att återställa indikatorn.
- Var god kontakta ditt lokala servicecenter om du behöver byta filter.

FILTER



Andra funktioner**Varning för öppen dörr**

- En varningssignal ljuder tre gånger med 30 sekunders mellanrum om en minut har gått sedan kylskåps- eller frysdörren öppnades och inte har stängts ordentligt.
- Kontakta serviceverkstaden om varningsljudet fortsätter också efter att dörren stängts.

Diagnos- (feldetekterings-) funktion

- Diagnosfunktionen upptäcker omedelbart fel på produkten när kylskåpet används.
- Stäng inte av kylskåpet eller strömmen om något fel inträffar med produkten, om knapptryckningar inte fungerar eller panelen inte visar normala värden, utan kontakta det lokala servicecentret omgående. Det krävs mycket extra tid för serviceingenjören att hitta den trasiga delen om kylskåpet har stängts av.

När ismaskinen inte fungerar ordentligt**Isen är sammanklumpad**

- När iskuber är sammanklumpade tar du ut isklumparna från islådan, bryter sönder dem i mindre delar och lägger tillbaka dem i islådan igen.
 - När ismaskinen tillverkar för små eller sammanklumpade iskuber behöver mängden vatten som kommer till ismaskinen justeras.
- ※ Om du inte använder is så ofta kan isen klumpa ihop sig.

Strömavbrott

- Is kan smälta och droppa in i frysutrymmet. Ta ut islådan och släng isen. Torka och sätt tillbaka islådan. När apparaten startats igen kommer krossa is att vara vald.

Enheten är nyinstallerad

- Det tar ca 12 timmar för en nyinstallerad maskin att tillverka is i frysutrymmet.

Dörrlarm
(Beroende på modell)

- När kylskåpsdörrarna står öppna längre än 1 minut, kommer larmsignalen att ljuda upprepade gånger med 30 sekunders mellanrum tills dörren stängs.
- Du kan välja att stänga av larmet genom att kort trycka på på/av knappen för dörrlarmet.



Automatisk ismaskin

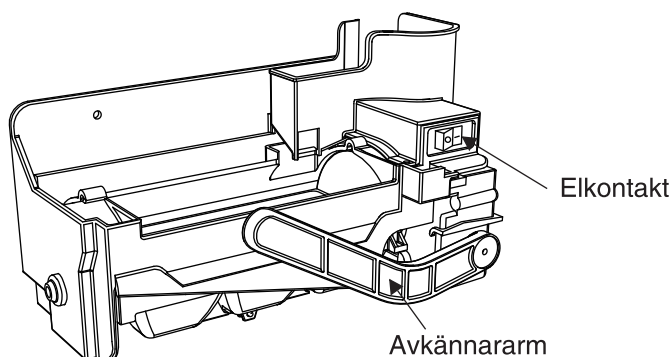

- Den automatiska ismaskinen kan automatiskt framställa 6 iskuber åt gången, 50~60 per dag. Denna kvantitet kan variera beroende på omständigheter som omgivande temperatur, dörröppningar, belastning i frysfacket etc.
- Isframställningen upphör då isförvaringsfacket är fullt.
- Om Du inte önskar använda den automatiska ismaskinen, stäng av den med hjälp av kontakten.
Om Du på nytt vill använda den automatiska ismaskinen igen, sätt igång den med hjälp av kontakten.

OBS!

- Det är normalt att höra när iskuberna faller ner i lagringsfacket.

⚠ VARNING!

- Stick inte in händerna i ismaskinen när den är igång. Detta kan förorsaka skada.
- Enbart tekniker får ta ur eller reparera ismaskinen.

Frysfacket

Om en stor mängd matvaror läggs in i frysfacket.

- Ta ut lådan ur frysfacket och matvarorna kan förvaras direkt i frysfacket.
- Frysfacket är försett med en lådfront som standard för att maximera utrymmet för matvaror. Lådan finns för att användas för förvaring av blött kött och matvaror i halvflytande tillstånd.

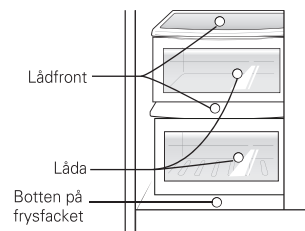

Korg istillverkning

- När du inte använder ismaskinen, sätt i korgen i ismaskinen ① och stäng av ismaskinen och avlägsna all is i isfacket.
- När du använder ismaskinen, ta bort korgen från dörren och förvara den i dörren eller någon annanstans och sätt igång ismaskinen ②.

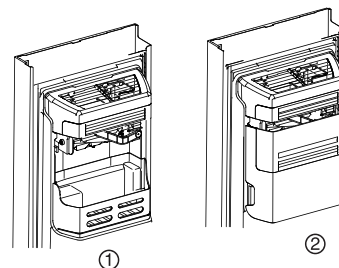

För mer utrymme (gäller endast vissa modeller)

I syfte att få mer utrymme kan du förvara livsmedel med ismaskinsbehållaren istället för isbehållaren, samt avlägsna den övre ismaskinsdelen.

Angiven förvaringsvolym i frysutrymmet beräknas med "ismaskinsbehållaren" på plats och den "övre ismaskinsdelen" avlägsnad.

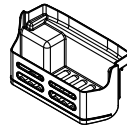

Ismaskinsbehållare

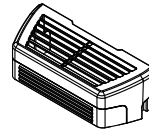

ismaskinskåpa

!VIKTIGT!

Släng den första isen (ca 20 bitar) samt det första vattnet (ca 7 glas) efter installation av apparaten.

Den första isen och det första kylda vattnet kan innehålla partiklar eller lukt från vattenledningsröret eller vattenbehållaren. Detta är även nödvändigt om apparaten inte använts under en lång tid.

Barn skall inte använda is- och vattenautomaten.

Barn kan använda tryckkontakten felaktigt eller skada lamporna.

Kontrollera så att matvaror inte blockerar vägen för isen.

Om matvaror placeras vid ingången till isens transportväg, kommer is inte att kunna portioneras ut. Transportvägen kan också täckas av ispartiklar om endast krossad is används. Ta i sådana fall bort de ansamlade ispartiklarna.

Förvara aldrig dryckesbehållare eller annan mat i islådan för att kyla ner dem snabbt.

Det kan skada den automatiska ismaskinen.

Använd aldrig tunna kristallglas eller porslin för att samla upp is.

Sådana glas eller behållare kan gå sönder.

Lägg i isen innan du fyller på med vatten eller andra drycker.

Vatten kan stänka ut om is tillsätts till ett glas som redan innehåller dryck.

Peta inte med händerna eller andra verktyg på isutmatningsöppningen.

Att röra vid den kan resultera i skada på apparaten eller handen.

Avlägsna aldrig ismaskinens kåpa.

Jämna ibland till isen i isfacket.

Isen ansamlas intill ismaskinen. Det kan leda till att ismaskinen anser att hela isfacket är fullt och att isproduktionen därmed skall upphöra.

Om det kommer ut missfärgad is bör du omedelbart kontakta service, och låta bli att använda is eller vatten från maskinen.

Använd aldrig för smala eller djupa glas.

Is kan fastna i utmatningsöppningen och därmed göra så att skåpet inte fungerar korrekt.

Håll glaset på lämpligt avstånd från isutmatningsöppningen.

Hålls glaset för nära öppningen kan det hindra isen från att komma ut.

Om strömmen är borta under längre tid, måste isen i islagringsbehållaren tömmas ut.

Om strömmen är borta under längre tid, kan isen i islagringsbehållaren smälta och smältvattnet rinna ut. Och då kan golvet skadas. Ta därför ut all is ur lagringsbehållaren innan strömmen bryts eller försvinner under längre tid.

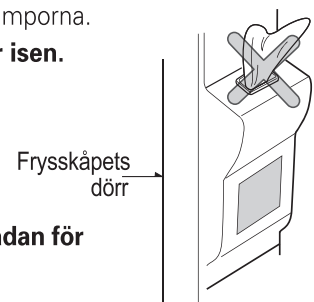

Hur du använder Hemlabaren

Förfriskningscentral (endast vissa modeller)

1. Tryck och håll grönsaksfacketets vänstra del till du hör ett klickande ljud.
 - Med större förvaringsutrymme kan du förvara mer matvaror.

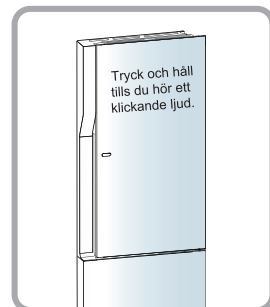

- Med större förvaringsutrymme kan du förvara olika sorters matvaror.

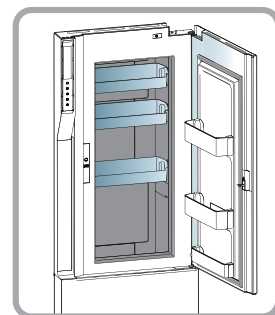

Hylla

Hur man använder

Du kan ställa kärl med kyld mat på hyllan med tillräckligt mellanrum mellan kärlen.



Hur man demonterar

1. Håll framdelen av serveringsbordet och dra ut det tills stoppen tar emot.
2. När du inte kan dra ut bordet längre, lyft upp det något.
3. Medan du håller upp bordet, luta det och dra ut det .

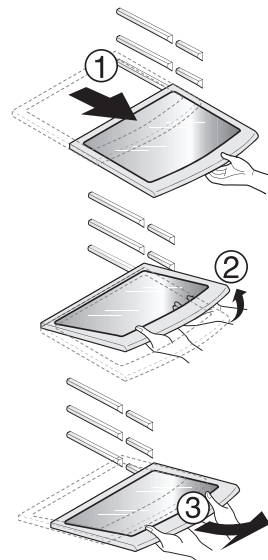

Tvåstjärnig sektion ** (endast vissa modeller)

- Tvåstjärnig sektion betyder utrymme för förvaring vid -12°C ~ -18°C
- Frysmat för kortvarig förvaring.

LED indikator (frys-kåp(kylskåp))

Indikatorfunktionen i kylskåpet

- När dörren till frys-kåp/kylskåp öppnas kommer den inbyggda LED indikatorn att tändas.
- * Denna LED indikator tänds när dörren till frys-kåp/kylskåp eller hemmabaren öppnas.
- * Denna LED indikator kan användas semi-permanent.

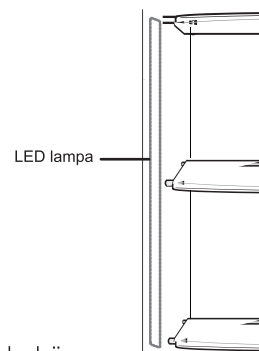

Hur man använder Pure N Fresh

- Pure N Fresh är redan installerad på kylskåpsväggen och därför behövs inte någon installation.
- Använd behållare med tätslutande lock för förvaring av kryddstark mat. Annars kommer lukten att absorberas av andra matvaror.

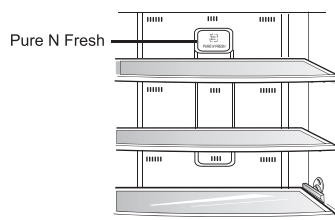

Demontering och installation av Pure N Fresh

- Håll förpackningen med Pure N Fresh, vrid den motsols ungefär 15 grader som framgår av (a). Ta ut Pure N Fresh ur förpackningen.
- Byt ut det nya filtret i lådan som framgår ur bilden (b). (Notera installationsriktningen).
- Sätt in enheten enligt bild (c), rotera den medsols tills du hör ett klickande ljud och därmed är installationen avslutad.

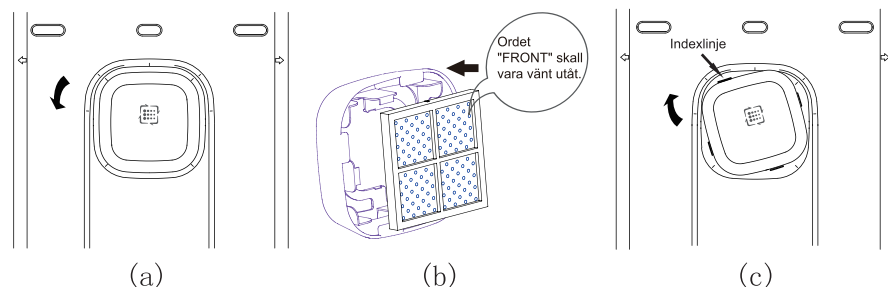

⚠️ VIKTIGT!

- Om displayen visar "REPLACE FILTER" (with a filter icon), kontakta ditt lokala servicecenter.

⚠️ VARNING!

- Stick inte in fingrarna eller främmande föremål i filtrets fläkt för att undvika skada och oavsiktlig igångsättning.

Vinställ (endast vissa modeller)

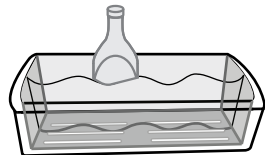

Justering av vinstället.

Man kan förvara flaskor också i detta vinställ.

Ägglåda (endast vissa modeller)

Man kan flytta ägglådan till önskad plats och också välja en annan lådform beroende på hur många ägg man vill få plats med.

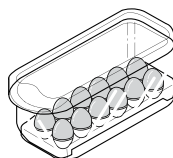

! VIKTIGT!

- Använd aldrig ägglådan för isförvaring, den kan gå sönder.
- Förvara aldrig ägglådan i frysutrymmet eller i svalavdelningen.

V Fresh box (endast vissa modeller)

- Kylskåpsfack är avsedda för förvaring av grönsaker eller kött.
- Tryck V Fresh kontakten några gånger och matvaror håller sig färska under längre tid.



V Fresh kontakt

Luktborttagare (endast vissa modeller)

Detta system absorberar effektivt starka lukter genom att använda en optisk katalysator. Detta system påverkar inte den lagrade maten.

Luktborttagningssystem

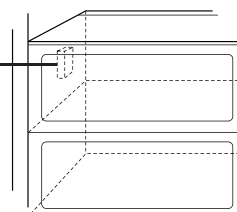

Förvaringsplatser av olika matvaror

(Se identifiering av delar.)

Vinställ

Lagra vin.



Hylla i frysutrymme

Lagra frysta matvaror som kött, fisk, glass, frysta snacks m.m.

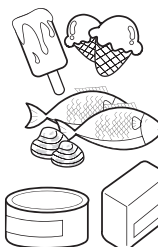

Dörrfack i frysutrymme

- Lagra frysta matvaror i mindre förpackningar.
- Temperaturen stiger när dörren öppnas så förvara inte matvaror här som skall hålla länge, som glass m.m.

Låda i frysutrymme

- Lagra kött, fisk, kyckling m.m. efter att ha förpackat dem i aluminiumfolie.
- Lagra torrt.

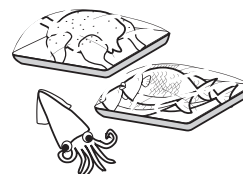

Utrymme för mjölkprodukter

Lagra mjölkprodukter som smör, ost, osv.



Ägglåda

Placera ägglådan på rätt plats.



Förfriskningscentral

Lagra matvaror som används ofta, exempelvis drycker m.m.



Hylla i kylutrymme

Lagra smårätter eller annan mat på lämpligt avstånd.

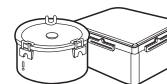

Dörrfack i kylutrymme

Lagra matvaror i små förpackningar eller drycker som mjölk, juice, öl m.m.



Grönsakslåda

Lagra grönsaker eller frukter.

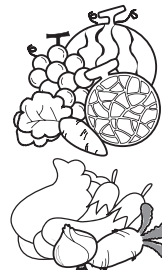

Lagra matvaror

- Lagra färska matvaror i kylutrymmet. Hur matvaror fryses in och tinas är en viktig faktor när det gäller att behålla färskhet och smak.
- Förvara inte matvaror som lätt blir dåliga vid låga temperaturer, som bananer och meloner.
- Låt varm mat svalna innan den stoppas in i kylan, varm mat som placeras i kylskåpet kan förstöra annan mat och leda till en högre energikonsumtion.
- När du lagrar matvaror bör du täcka över dem med plastfolie eller använda en behållare med lock. Detta hindrar fukten från att avdunsta och gör att maten bättre behåller smak och näringsämnen.
- Blockera inte ventilationskanalerna med matvaror. God cirkulation av kall luft ser till att temperaturen är jämn i kylskåpet och frysen.
- Öppna inte dörren för ofta. När dörren öppnas kommer det in varm luft som gör att temperaturen stiger.
- Förvara aldrig för mycket matvaror i dörrfack eftersom de kan gå emot hyllorna på insidan och hindra dörren från att stängas ordentligt.
- Förvara inga flaskor i frysutrymmet – de kan gå sönder när innehållet fryser till.
- Frys inte in mat som redan tinats en gång. Det leder till förlust av smak och näringsämnen.
- När du förvarar frysta matvaror som t.ex. glass under en längre tid bör de placeras på hyllorna i frysutrymmet, inte i dörrfacket.
- Vidrör inte frusen mat eller behållare, särskilt inte metallbehållare, med blöta händer. Ställ inga glasbehållare i frysacket.

Frysutrymmet

VIKTIGT!

- Glasbehållare kan spricka och orsaka personskada när innehållet fryser.

Kylutrymmet

- Undvik att placera fuktiga matvaror längst upp i kylutrymmet, de kan frysa till på grund av direktkontakten med kall luft.
- Rengör alltid matvaror innan du förvarar dem. Grönsaker och frukter skall tvättas och torkas av. Förpackad mat skall torkas av för att hindra att intilliggande matvaror förstörs.
- När du förvarar ägg i ägglådan bör du se till att de är färska och att de alltid förvaras upprättstående eftersom de då håller längre.

OBS!

- Om apparaten är placerad på en varm och fuktig plats kan det bildas kondens om dörren öppnas ofta eller om du förvarar mycket grönsaker i skåpet, detta påverkar inte kylskåpets funktion. Avlägsna fukten med en trasa.

Energisparmetod

- Installera kylskåpet på en så skuggig, välventilerad plats som möjligt.
- Öppna och stäng inte kylskåpsdörren mer än nödvändigt.
- Håll inte dörren öppen under längre tid utan stäng den så fort som möjligt.
- Låt matvarorna svalna innan de läggs in.
- Vi avråder från att lägga in för mycket matvaror. Tillräckligt utrymme bör lämnas för den cirkulerande luften.
- Ställ inte ner kylskåpstemperaturen lägre än nödvändigt. Lägg inte matvaror nära in på temperatursensorn.
- Matvaror som inte behöver förvaras i kylskåp skall inte lägga in.
- Lägg djupfrysta matvaror för att tina i kylskåpet; de hjälper till att kyla kylskåpet. (Tillämpligt enbart för vissa modeller)
- Rengör bakdelen och antikondensröret regelbundet (minst en gång om året) för att säkerställa att värmeväxlingen fungerar (tillämpligt enbart på vissa modeller).
- Blockera inte luftventilerna med matvaror. (tillämpligt enbart på vissa modeller).

Isärtagning

OBS!

- Isärtagning görs i motsatt ordning mot hopsättning.
- Dra ur nätkabeln innan isärtagning och hopsättning.
- Använd aldrig överdriven kraft för att ta isär delar, de kan gå sönder.

Dörrfack

Lyft dörrfacket på båda sidorna (①) och dra det i riktningen (②).

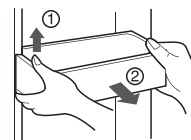

Islagringsbehållare

Håll förvaringsboxen för is som visas på den högra bilden och dra ut den ② samtidigt som du lätt lyfter den ①.

- Ta inte isär isagringsbehållaren om detta inte är nödvändigt.
- Använd båda händerna för att ta ut isagringsboxen för att undvika att tappa den.

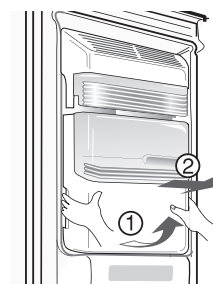

Efter att behållaren är använd

Vattenuppsamlingsanordningen har ingen självdräneringsfunktion. Den bör rengöras regelbundet.

Börja med att ta ut vattenuppsamlingsskyddet. Tryck på kåpan där PUSH är markerat ① och lyft upp kåpan till vattenuppsamlingsanordningen. Ta ut vattenuppsamlingskyddet som bilden visar ②.

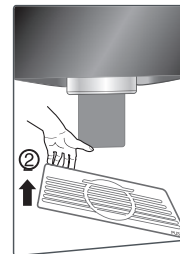
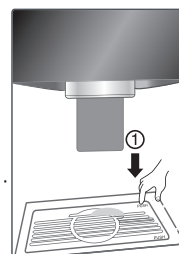

Borttagning av grönsaksfacket

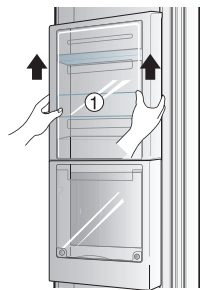

- Lyft grönsaksfacket ① och ta bort det från dörren.

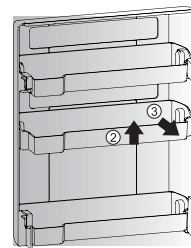

- Då du tagit bort facket höj upp ② och dra ut ③ från grönsaksfacket.

Allmän information

Semester

Under kortare semestrar kommer du antagligen att tycka att det är bäst att låta kylskåpet vara igång. Placera frysbara matvaror i frysen så håller de längre.

Planerar du att inte använda apparaten under en längre tid tar du bort all mat, kopplar bort nätkabeln, rengör insidan ordentligt och lämnar dörren ÖPPEN för att förhindra att det uppstår dålig lukt.

Strömavbrott

De flesta strömavbrott som åtgärdas inom en timme eller två påverkar inte temperaturen i kyl- eller frysskåpet.

Du bör dock öppna dörren så lite som möjligt medan maskinen är avstängd.

Om du flyttar

Ta bort eller fäst alla lösa föremål ordentligt i kylskåpet.

För att undvika att skada höjdjusteringskruvarna skruvar du in dem så långt det går.

Rörledning för att förhindra kondensbildning

Utsidan på skåpet blir ibland varm, särskilt precis efter det att skåpet kopplats in.

Detta är inget att bli orolig för. Det beror på en rörledning som pumpar runt varm kylvätska för att förhindra att skåpets ytterhölje börjar "svettas".

Rengöring

Det är viktigt att kylutrymmena hålls rena för att förhindra att det uppstår dålig lukt. Utspillad mat bör torkas upp på en gång eftersom den kan missfärga plastytor om den får torka in.

Utsida

Använd en ljummen lösning av ett mildt rengöringsmedel eller tvål för att rengöra utsidan på skåpet.

Torka av med en ren, fuktig trasa och torka sedan torrt.

För produkter med utsida i rostfritt stål, använd en ren svamp eller mjuk duk samt ett mildt diskmedel blandat med varmt vatten.

Använd ej rengöringsmedel som innehåller slipmedel eller på annat sätt kan skada ytan. Torka noggrant med en mjuk duk.

Använd ej vax, blekmedel eller annan produkt innehållandes klor på rostfritt stål.

Insida

Regelbunden rengöring rekommenderas. Rengör alla utrymmen och hyllor med en lösning av natriumbikarbonat eller ett mildt rengöringsmedel och varmt vatten. Torka rent och torrt.

Efter rengöring

Kontrollera att nätkabeln inte är skadad, nätkontakten inte är överhettad och att nätkontakten sitter ordentligt i vägguttaget.

VARNING!

Dra alltid ur nätkabeln innan du börjar rengöra i närheten av elektriska delar (lampor, strömbrytare, reglage osv.).

Torka upp överflödigt fukt med en svamp eller trasa för att förhindra att vatten eller vätska tränger in i elektriska delar och ger upphov till en elstöt.

Använd aldrig stålull, skurkuddar eller borstar med metallytor, rengöringsmedel som innehåller slipmedel, kraftiga alkaliska lösningar, lättantändliga eller giftiga rengöringsmedel på någon yta.

Vidrör inte frysta ytor med våta eller fuktiga händer, fuktiga föremål fastnar på mycket kalla ytor.

Felsökning

Innan du ringer efter service bör du gå igenom denna lista. Den kan spara både tid och pengar.

Denna lista innehåller vanliga förhållanden som inte beror på fel tillverknings- eller materialfel.

Fel/Händelse	Möjlig orsak	Lösning
Användning av skåpet		
Skåpets kompressor körs inte	Temperaturreglaget är avstängt.	Ställ in temperaturreglaget. Se Start.
	Skåpet håller på att avfrostas.	Detta är normalt för en helautomatisk självavfrostande kyl. Avfrostningen sker med jämna mellanrum.
	Nätkabeln är inte isatt.	Kontrollera att nätkontakten sitter ordentligt i vägguttaget.
	Strömavbrott. Kontrollera husets belysning.	Kontakta din lokala elleverantör.
Skåpet körs för mycket eller för länge	Kylskåpet är större än ditt förra.	Detta är normalt. Större, effektivare apparater körs längre under dessa förhållanden.
	Rums- eller utomhustemperaturen är hög.	Det är normalt att kylan arbetar längre perioder under sådana förhållanden.
	Kylskåpet har nyligen varit avstängt under en tid.	Det tar några timmar innan kylan kommit ner i rätt temperatur.
	Stora mängder varm eller het mat kan ha lagrats nyligen.	Varm mat gör att kylan är aktiv längre eftersom den inställda temperaturen måste nås.
	Dörrarna öppnas för ofta eller för länge.	Varm luft som kommer in i kylskåpet får den att köras under längre tid. Öppna dörren mindre ofta.
	Någon av dörrarna kan stå på glänt.	Kontrollera att kylan står jämnt. Se till att matvaror inte blockerar dörren. Se problemanvsnittet. ÖPPNING/STÄNGNING av dörrar.
	Kylskåpsreglaget är inställt på kallt.	Ställ in temperaturreglaget på en varmare inställning tills du når den temperatur du vill ha.
	Kylens- eller frysens packning är smutsig, slitna, sönder eller sitter fel.	Rengör eller byt packning. Glipor vid dörrstängning får kylan och frysen att köras längre perioder för att upprätthålla inställd temperatur.

Fel/Händelse	Möjlig orsak	Lösning
Temperaturen är för låg		
Temperaturen i frysen är för låg men temperaturen i kylan är tillfredsställande.	Frysens temperaturinställning är ställd för kallt.	Ändra frysens temperaturinställning till en varmare inställning tills temperaturen i frysen är tillfredsställande.
Temperaturen i kylan är för låg, men temperaturen i frysen är tillfredsställande.	Kylskåpets temperaturinställning är ställd för kallt.	Ändra kylens temperaturinställning till en varmare inställning.
Matvaror som förvaras i lådor fryser till.	Kylskåpets temperaturinställning är ställd för kallt.	Se lösningen ovan.
Kött som förvaras i köttlådan fryser till.	Kött bör förvaras i precis under vattnets fryspunkt (0 °C) för att hålla sig färskt så länge som möjligt.	Det är normalt att iskristaller bildas eftersom kött innehåller så mycket fukt.
Temperaturen är för hög		
Temperaturen i kylan eller frysen är för hög.	Frysens temperaturinställning är ställd för varmt	Ändra temperaturinställningen för kylan eller frysen till en kallare inställningen tills du får den temperatur du vill ha.
	Kylskåpets temperaturinställning är ställd för varmt. Kylens inställning påverkar till viss del temperaturen i frysen.	Ändra temperaturinställningen för kylan eller frysen till en kallare inställningen tills du får den temperatur du vill ha.
	Dörrarna öppnas för ofta eller för länge.	Varm luft kommer in i kylan/frysen när dörren öppnas. Öppna dörren mindre ofta.
	Dörren står på glänt.	Stäng dörren helt.
	Stora mängder varm eller het mat kan ha lagrats nyligen.	Vänta tills kylan eller frysen hunnit nå den inställda temperaturen.
	Skåpet har nyligen stått oanvänt under en period.	Det tar några timmar för ett kylskåp att nå driftstemperatur.
Temperaturen i kylan är för hög men temperaturen i frysen är tillfredsställande.	Kylskåpets temperaturinställning är ställd för varmt.	Ändra kylens temperaturkontroll till en kallare inställning.

Fel/Händelse	Möjlig orsak	Lösning
Ljud och buller		
Höga ljudnivåer när kylan är på.	Dagens kylskåp har ökad lagringskapacitet och håller en jämnare temperatur.	Det är normalt för ljudnivåerna att vara högre.
Höga ljudnivåer när kompressorn startar.	Kylen arbetar med högre tryck under den inledande delen av PÅ-cykeln.	Detta är normalt. Ljudet kommer att avta allteftersom kylan fortsätter att arbeta.
Vibrerande eller skramlande ljud.	Golvet är ojämnt eller ostabilt. Skåpet gungar till när man stöter till det lite.	Kontrollera att golvet är jämnt och tillräckligt stabilt för att klara skåpets vikt.
	Föremål som placerats på kylskåpet vibrerar.	Ta bort föremålen.
	Tallrikar vibrerar på hyllorna i kylskåpet.	Det är normalt att tallrikar vibrerar lite. Flytta tallrikarna lite. Kontrollera att skåpet står plant och stabilt.
	Skåpet vidrör vägg eller omgivande skåp.	Flytta skåpet så att det inte vidrör vägg eller omgivande skåp.
Vatten/fukt/is på kylens insida		
Det ansamlas fukt på insidan av kylan.	Vädret är varmt och fuktigt vilket ökar frostbildningen och den interna fuktbildningen.	Detta är normalt.
	Dörren står på glänt.	Se problemavsnittet öppna/stänga dörrar.
	Dörren öppnas för ofta eller för länge.	Öppna dörren mindre ofta.
Vatten/fukt/is på kylens utsida		
Fukt bildas på kylens utsida eller mellan dörrarna.	Vädret är fuktigt.	Detta är normalt i fuktigt väder. Vid lägre luftfuktighet bör fukten försvinna.
	Dörren står på glänt, vilket gör att kall luft från kylens insida möter varm luft från utsidan.	Den här gången stänger du dörren helt.

Fel/Händelse	Möjlig orsak	Lösning
Lukt i kylan	Insidan behöver rengöras.	Rengör insidan med en svamp, varmt vatten och natriumbikarbonat.
	Det finns matvaror med stark lukt i kylan.	Täck över mat fullständigt.
	Vissa behållare och förpackningsmaterial avger lukt.	Använd en annan behållare eller förpackningsmaterial av ett annat märke.
Öppna/stänga dörrar/lådor		
Dörrarna går inte igen.	Matvaruförpackningar håller dörren öppen.	Flytta de föremål som hindrar dörren från att stängas.
	Dörren stängdes för hårt, vilket ledde till att den öppnades lite.	Stäng båda dörrarna försiktigt.
	Skåpet står inte plant. Det gungar när man stöter till det lätt.	Justera höjjusteringskruven.
	Golvet är ojämnt eller ostabilt. Skåpet gungar när man stöter till det lätt.	Kontrollera att golvet är jämnt och klarar skåpets vikt. Kontakta en byggarbetare för att åtgärda buktigt eller lutande golv.
	Skåpet vidrör väggar eller omgivande skåp.	Flytta skåpet.
Lådorna är svåra att dra ut.	Matvaror ligger mot hyllan ovanför lådan.	Förvara mindre matvaror i lådan.
	Skenan som lådan glider på är smutsig.	Rengör låda och skena.
Is- och vattenautomat		
Det kommer ingen is från is- och vattenautomaten	Islådan är tom.	När den första satsen med is har tillverkats bör is- och vattenautomaten fungera.
	Temperaturinställningen för frysen är för varm.	Ändra temperaturkontrollen till en kallare inställning så att iskuber tillverkas. När den första omgången iskuber tillverkats bör is- och vattenautomaten fungera.
	Huvudkranen/vattenkranen är inte öppen.	Öppna vattenkranen/huvudkranen och låt det gå tillräckligt med tid för att is skall hinna bildas.
	Kyl- eller frysdörren är inte stängd.	Kontrollera att båda dörrarna är stängda.

Fel/Händelse	Möjlig orsak	Lösning
Det kommer ingen is från is- och vattenautomaten.	Is har smält och fryst till beroende på oregelbunden användning, temperaturvariationer och/eller strömavbrott.	Avlägsna islådan och släng innehållet. Rengör islådan, torka den torr och sätt tillbaka den korrekt. När ny is tillverkas bör is- och vattenautomaten fungera.
Det är stopp i is- och vattenautomaten.	Iskuber sitter fast mellan ismaskinens arm och islådan.	Avlägsna de iskuber som blockerar is- och vattenautomaten.
	Iskuberna är sammanfrysta.	Använd is- och vattenautomaten ofta så att iskuberna inte fryser ihop.
	Iskuber som köpts eller tillverkats på annat sätt har använts i is- och vattenautomaten.	Endast iskuber som tillverkats av ismaskinen skall användas med is- och vattenautomaten.
Det kommer inget vatten från is- och vattenautomaten.	Huvudkranen är inte öppen. Se problem "Ismaskinen tillverkar ingen is"	Öppna huvudkranen/vattenkranen.
	Kylens eller frysens dörr är inte stängd.	Kontrollera att båda dörrarna är stängda.
Vattnet har konstig smak och/eller lukt.	Vattnet har varit i tanken för länge.	Töm ut 7 glas vatten för att fylla på med färskt vatten. Töm ut ytterligare 7 glas för att tömma tanken helt.
	Skåpet är inte korrekt anslutet till en kallvattenkran.	Anslut skåpet till den kallvattenledning som levererar vatten till kökskranen.
Ljud från is som faller	Detta ljud genereras vanligen när automatiskt tillverkad is släpps ner i islådan. Hur mycket det hörs beror på kylens placering.	
Ljud från rinnande vatten	Detta ljud genereras vanligen när ismaskinen fylls på med vatten efter att ha tömt ut färdigtillverkad is.	
Annat	Läs avsnittet "Automatisk ismaskin" i denna användarhandbok noggrant.	



KASSERING AV DIN GAMLA APPARAT

1. Alla elektriska och elektroniska produkter bör kasseras via andra vägar än de som finns för hushållsavfall, helst via för ändamålet avsedda uppsamlingsanläggningar som myndigheterna utser.
2. Om du kasserar din gamla apparat på rätt sätt så bidrar du till att förhindra negativa konsekvenser för miljön och människors hälsa.
3. Mer detaljerad information om kassering av din gamla apparat kan fås av kommunen, renhållningsverket eller den butik där du köpte produkten.

Det är vanligt

Följande händelser kan normalt förekomma.

	Händelse	Lösning
Oljud	När du hör ett "Tak" eller "Took" ljud	Detta är ljudet då olika delar expanderar/drar sig samman eller olika styrenheter som arbetar beroende på temperaturförändringar inuti kylskåpet.
	När du hör ett "Deureureuk~", "Dulkuk" eller "Woong" ljud	Detta är kompressorn eller fläkten som arbetar när driften av kylskåpet startar upp eller avslutas. Detta är samma ljudfenomen som hörs när en bilmotor startar eller stannar.
	När du hör "Kureureuk" ljudet från rinnande vatten	Detta är ljudet när kylvätskan förändras i frysen/kylskåpet. När vätskan övergår till gas kommer du att höra ljudet av vatten som rinner och när gas övergår till vätska kommer du att höra "Kureureuk" ljudet.
	När du hör ljudet från vind som låter som "Shoo~" eller "Shik" alldeles efter att du stänger dörren	Detta är ljudet som uppstår när det invändiga trycket sänks temporärt när den varma luften som kommit in i kylskåpet eller frysskåpet kyls av.
	När du hör ett vibrerande ljud	Om kylskåpet är uppställt på ett trägolv eller mot en trävägg eller om kylskåpet inte är rätt avvägt, kan ett högt vibrerande ljud uppstå.
	När du hör ett högt ljud efter att ha satt igång enheten för första gången	När du sätter igång kylskåpet för första gången, kommer kylskåpet att arbeta med hög hastighet för att snabbt kyla och ljudet kan tyckas högre. När den invändiga temperaturen sjunker till en viss nivå kommer ljudet att avta.
Dörr öppen	När dörren är något öppen efter att ha stängts	Beroende på hur kraftigt eller snabbt som kylskåps eller frysskåpsdörren stängs, kan dörren öppna något för att sedan stänga. Se därför upp med att inte stänga dörren för hårt.
Isning/ kondensdroppar	Då is eller kondensdroppar bildas på insidan eller utsidan av kylskåpet	När utvändig luft kommer in i de inre nedkylda utrymmena i kylskåpet, kan nedisning/kondensdroppar bildas. Särskilt kan detta lätt inträffa när du öppnar och stänger kylskåpsdörren ofta. Också om det är hög fuktighet i det rum kylskåpet är uppställt eller under perioder av regn kan kondensdroppar bildas på utsidan av kylskåpet. Detta är ett naturligt fenomen och inträffar vid fuktigt väder. Torka bort vattendropparna med en torr duk.
Temperatur	När framsidan på kylskåpet är varm	Värmerör är installerade runt kylskåpets framdel och inuti på skiljeväggen mellan frysskåp och kylskåp för att förhindra att kondensdroppar bildas. Kylskåpet kan kännas varmare efter installationen eller under en varm sommar men detta utgör inte något problem och du kan vara lugn.

Smart Diagnosis

(endast vissa modeller)

Om du får några som helst problem med ditt kylskåp så har det faktiskt kapacitet att skicka data via din telefon till LG-servicecentrat. Detta ger dig möjlighet att tala direkt med våra utbildade specialister. Specialisten registrerar datan som överförs från din apparat och använder denna för att analysera problemet, samt tillhandahåller en snabb och effektiv diagnos.

Om du får problem med ditt kylskåp, ring LG-servicecentrat. Envänd endast Smart Diagnosis-funktionen när representanten för LG-servicecentrat uppmanar dig att göra det. Överföringsljuden som hörs är fullt normala och påminner om en faxmaskins.

Smart Diagnosis kan ej aktiveras om kylskåpet ej är anslutet till en strömkälla. Om ditt kylskåp ej kan sättas på, måste felsökning ske utan Smart Diagnosis.

Använda Smart Diagnosis

För det första: ring LG-servicecentrat. Envänd endast Smart Diagnosis-funktionen när representanten för LG-servicecentrat uppmanar dig att göra det.

1. För att låsa displayen, tryck samt håll inne Lås-knappen i tre sekunder. (Om displayen har varit låst i över fem minuter måste du deaktivera låset och sedan återaktivera det.)



2. Öppna höger kylskåpsdörr.

3. Håll din telefons mikrofon framför högtalaren som är placerad på kylskåpsdörrens högra gångjärn när servicecentrat uppmanar dig att göra detta.

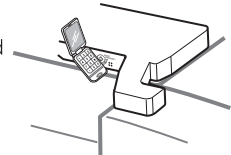

4. Tryck samt håll inne knappen Frystemperatur (Freeze Temperature) i tre sekunder samtidigt som du fortsatt håller din telefon mot högtalaren.



5. När du hör tre pipjud, släpp upp knappen Frystemperatur.
6. Håll telefonen på plats tills tonöverföringen har avslutats. Detta tar cirka 3 sekunder, och en nedräkning visas på skärmen. När nedräkningen är avslutad och pipjuden tystnat, återuppta då din konversation med specialisten, som då kan assistera dig med hur du använder den överförda informationen i analys syfte.

NOTERA

- För bästa resultat, flytta ej telefonen i samband med att tonsignalerna överförs.
- Om personen på servicecentrat inte kan läsa in datan korrekt, kan du komma att ombedjas att försöka igen.
- Regionala skillnader i samtalskvalitet kan påverka funktionen.
- Använd hemtelefonen för bättre kommunikationsprestanda och därigenom en bättre service.
- Sämre samtalskvalitet kan resultera i en sämre dataöverföring från din telefon till maskinen, vilket skulle kunna få Smart Diagnosis att ej fungera korrekt.