

BENUTZERHANDBUCH

# MONITOR SIGNAGE

Bitte lesen Sie dieses Handbuch aufmerksam durch, bevor Sie das Gerät zum ersten Mal verwenden, und bewahren Sie es zur späteren Verwendung auf.

32SM5B

32SM5KB

43SM3B

43SM5B

43SM5KB

49SM3B

49SM5B

49SM5KB

55SM3B

55SM5B

55SM5KB

65SM5B

65SM5KB

# INHALTSVERZEICHNIS

## **3 SICHERHEITSVORKEHRUNGEN**

---

- 3 Vorsichtsmaßnahmen bei der Installation des Produkts
- 4 Sicherheitshinweise zum Netzadapter und zur Verhinderung von Stromunfällen
- 5 Vorsichtsmaßnahme beim Bewegen des Produkts
- 5 Vorsichtsmaßnahme beim Verwenden des Produkts
- 5 Wandmontage

## **6 LIZENZ**

---

## **7 MONTAGE UND VORBEREITUNG**

---

- 8 Optionales Zubehör
- 10 Teile und Tasten
- 10 Befestigen der Speicherabdeckung
- 11 Anschließen des Standfußes
- 12 Anschließen der Lautsprecher
- 14 Anschließen des IR-Sensors
- 15 Portrait Layout
- 16 Anbringung und Entfernung der LG-Logohalterung
- 17 Installation an einer Wand

## **19 FERNBEDIENUNG**

---

## **21 HERSTELLEN VON VERBINDUNGEN**

---

- 21 Anschluss eines PCs
- 21 Anschluss externer Geräte
- 22 Verwenden der Eingangsliste

## **23 FEHLERBEHEBUNG**

---

## **26 TECHNISCHE DATEN**

---

# Sicherheitsvorkehrungen

Lesen Sie diese Sicherheitsmaßnahmen vor der ersten Verwendung des Produkts sorgfältig durch.

## **WARNUNG**

Wenn Sie eine Warnmeldung ignorieren, kann es zu ernsthaften Verletzungen oder zu Unfällen und Todesfällen kommen.

## **VORSICHT**

Wenn Sie eine zur Vorsicht mahnende Meldung ignorieren, kann es zu leichten Verletzungen kommen oder das Produkt kann beschädigt werden.

## **WARNUNG**

- Nur zur Verwendung in Innenräumen.

## Vorsichtsmaßnahmen bei der Installation des Produkts

### **WARNUNG**

- Halten Sie sich von Wärmequellen wie elektrischen Heizungen fern.
  - ▶ Es kann zu Stromschlägen, Feuer, Fehlfunktionen oder Deformationen kommen.
- Halten Sie das feuchtigkeitsabweisende Verpackungsmaterial oder die Vinylverpackung von Kindern fern.
  - ▶ Feuchtigkeitsabweisendes Material ist bei Verschlucken schädlich. Führen Sie bei versehentlichem Verschlucken bei der betroffenen Person ein Erbrechen herbei und suchen Sie mit ihr das nächstgelegene Krankenhaus auf. Vinylverpackung kann darüber hinaus zu Erstickung führen. Halten Sie die Verpackung daher von Kindern fern.
- Stellen Sie keine schweren Objekte auf das Produkt und setzen Sie sich nicht darauf.
  - ▶ Wenn das Produkt zusammenbricht oder fallen gelassen wird, könnten Sie verletzt werden. Kinder müssen besonders vorsichtig sein.
- Lassen Sie die Strom- bzw. Signalkabel nicht unbeaufsichtigt auf dem Boden liegen.
  - ▶ Passanten können stolpern, wodurch es zu Stromschlägen, Feuer, Produktstörungen oder Verletzungen kommen kann.
- Installieren Sie das Produkt an einem sauberen und trockenen Ort.
  - ▶ Staub oder Feuchtigkeit kann zu Stromschlägen, Feuer oder Produktschäden führen.
- Wenn es nach Rauch riecht, andere Gerüche wahrzunehmen oder merkwürdige Geräusche zu hören sind, unterbrechen Sie die Stromversorgung und kontaktieren Sie den Service.
  - ▶ Wenn Sie weiterarbeiten, ohne die erforderlichen Maßnahmen zu treffen, kann es zu Stromschlägen oder Feuer kommen.
- Wenn das Produkt fallen gelassen oder das Gehäuse beschädigt wurde, schalten Sie das Produkt aus und unterbrechen Sie die Stromversorgung.
  - ▶ Wenn Sie weiterarbeiten, ohne die erforderlichen Maßnahmen zu treffen, kann es zu Stromschlägen oder Feuer kommen. Wenden Sie sich an den Service.

- Keine Gegenstände auf das Gerät fallen lassen oder das Gerät Erschütterungen aussetzen. Keine Gegenstände wie z. B. Spielzeuge gegen den Bildschirm werfen.
  - ▶ Ansonsten besteht Verletzungsgefahr oder die Gefahr von Schäden am Gerät oder am Bildschirm.
- Das Gerät beim Anschluss an andere Geräte nicht umkippen oder fallen lassen.
  - ▶ Ansonsten besteht die Gefahr von Verletzungen und/oder Schäden am Gerät.
- Der Abstand zum Bildschirm bei Verwendung einer Spielkonsole sollte mindestens viermal der Bildschirmdiagonalen entsprechen.
  - ▶ Falls das Gerät auf Grund eines zu kurzen Anschlusskabels herunterfällt, besteht die Gefahr von Verletzungen und/oder Schäden am Gerät.
- Bei der Anzeige eines Standbildes über einen längeren Zeitraum kann sich das Bild einbrennen und so den Bildschirm dauerhaft schädigen. Stellen Sie sicher, dass der Bildschirmschoner für den Monitor aktiviert ist. Solche Schäden können auch bei Geräten anderer Hersteller auftreten und werden nicht durch die Garantie abgedeckt.
- Installieren Sie dieses Produkt nicht an Wänden, falls es dadurch Öl oder Ölnebel ausgesetzt werden könnte.
  - ▶ Dies kann zu Schäden am Produkt führen oder das Produkt könnte sich lösen.

### **VORSICHT**

- Vergewissern Sie sich, dass die Lüftungsöffnung des Produkts nicht blockiert ist. Installieren Sie das Produkt so, dass ausreichend Platz vorhanden ist (weiter als 10 cm von der Wand entfernt).
  - ▶ Wenn das Produkt zu nahe an einer Wand aufgestellt wird, kann es durch die interne Wärmeentwicklung zu Verformungen kommen oder ein Feuer kann ausbrechen.
- Blockieren Sie keine Lüftungsöffnungen durch Tischdecken oder Vorhänge.
  - ▶ Aufgrund von Überhitzung im Inneren des Produkts können Verformungen auftreten oder ein Feuer kann ausbrechen.
- Installieren Sie das Produkt auf einer ebenen und stabilen Fläche, damit das Produkt nicht herunterfallen kann.
  - ▶ Falls das Produkt zu Boden fällt, könnten Sie verletzt oder das Produkt könnte beschädigt werden.
- Installieren Sie das Produkt an einem Ort, an dem keine elektromagnetischen Störungen auftreten.
- Setzen Sie das Produkt nicht direktem Sonnenlicht aus.
  - ▶ Das Produkt könnte beschädigt werden.
- Wenn Sie das Produkt an einem Ort montieren, der nicht die empfohlenen Bedingungen erfüllt, können Bildqualität, Produktlebensdauer und Aussehen deutlich beeinträchtigt werden. Wenden Sie sich vor der Montierung an LG oder einen qualifizierten Techniker. Stellen Sie das Gerät nicht an staubigen, sehr warmen oder kalten bzw. feuchten Orten sowie an Orten auf, an denen Chemikalien verwendet werden oder Ölnebel vorhanden ist. Vermeiden Sie außerdem, dass das Gerät über einen langen Zeitraum ununterbrochen eingeschaltet ist (Flughafen bzw. Bahnhof). Andernfalls erlischt die Garantie.
- Installieren Sie das Gerät nicht an schlecht belüfteten Stellen (z. B. an einem Bücheregal, in einem Wandschrank) oder im Freien, und stellen Sie es nicht auf Kissen oder Teppichen ab.
- Installieren Sie es auch nicht in der Nähe von Gegenständen mit Wärmeentwicklung, wie z. B. Lichtenanlagen.

## Sicherheitshinweise zum Netzadapter und zur Verhinderung von Stromunfällen

### ! WARNUNG

- Falls Wasser oder andere Fremdkörper in das Innere des Gerätes (TV-Gerät, Monitor, Netzkabel oder Netzadapter) gelangen, ziehen Sie sofort das Netzkabel ab, und wenden Sie sich an den Kundendienst.
  - ▶ Andernfalls besteht Brand- oder Stromschlaggefahr aufgrund von Beschädigungen am Gerät.
- Berühren Sie den Netzstecker oder den Netzadapter nicht mit nassen Händen. Sind die Kontaktstifte des Netzsteckers nass oder verstaubt, trocknen Sie sie vor Gebrauch vollständig, ab bzw. befreien Sie sie von Staub.
  - ▶ Andernfalls besteht Brand- oder Stromschlaggefahr.
- Stellen Sie sicher, dass das Netzkabel fest in den Netzadapter gesteckt wurde.
  - ▶ Ist die Verbindung zu locker, besteht Brand- und Stromschlaggefahr.
- Verwenden Sie nur die mitgelieferten Netzkabel und Netzadapter oder solche, die von LG Electronics, Inc. genehmigt wurden.
  - ▶ Die Verwendung nicht genehmigter Produkte kann zu einem Brand oder Stromschlag führen.
- Halten Sie beim Abziehen des Netzkabels immer den Netzstecker fest. Verbiegen Sie das Netzkabel nicht gewaltsam.
  - ▶ Die Stromleitung könnte beschädigt werden, was zu einem elektrischen Schlag oder Brand führen könnte.
- Achten Sie darauf, nicht auf das Netzkabel oder den Netzadapter zu treten und keine schweren Gegenstände (elektrische Geräte, Kleidung etc.) darauf zu platzieren. Achten Sie darauf, das Netzkabel oder den Netzadapter nicht durch scharfe Gegenstände zu beschädigen.
  - ▶ Bei beschädigten Netzkabeln besteht Brand- und Stromschlaggefahr.
- Zerlegen, reparieren oder modifizieren Sie das Netzkabel oder den Netzadapter nicht.
  - ▶ Andernfalls besteht Brand- oder Stromschlaggefahr.
- Vergewissern Sie sich, dass das Stromkabel an den Erdungsstrom angeschlossen ist.
  - ▶ Ansonsten könnten Sie einen Stromschlag erleiden oder verletzt werden.
- Verwenden Sie nur die zugelassene Spannung.
  - ▶ Ansonsten könnten Sie einen Stromschlag erleiden oder das Produkt könnte beschädigt werden.
- Während eines Gewitters das Netzkabel sowie das Signalkabel niemals berühren. Es besteht eine hohe Gefahr eines Stromschlages.
- Schließen Sie nicht mehrere Verlängerungskabel, Elektrogeräte oder elektrische Heizungen an eine Steckdose an. Verwenden Sie eine geerdete Steckerleiste, die für die ausschließliche Verwendung am Computer gedacht ist.
  - ▶ Wegen Überhitzung könnte ein Feuer entstehen.
- Berühren Sie den Netzstecker nicht mit nassen Händen. Falls der Kontakt nass oder mit Staub bedeckt ist, trocknen Sie den Netzstecker vollständig oder reinigen Sie ihn von Staub.
  - ▶ Ansonsten könnten Sie durch Restfeuchtigkeit einen Stromschlag erleiden.

- Ziehen Sie den Netzstecker, falls das Produkt für längere Zeit nicht verwendet wird.
  - ▶ Staubschichten können Brände verursachen; beschädigte Isolierungen können zu Stromlecks, Stromschlägen oder Feuer führen.
- Befestigen Sie das Stromkabel vollständig.
  - ▶ Falls das Stromkabel nicht vollständig befestigt ist, könnte ein Feuer ausbrechen.
- Berühren Sie das eine Ende des Stromkabels nicht mit einem metallischen Leiter (z. B. einem Metallstäbchen), wenn das andere Ende noch mit dem Stromnetz verbunden ist. Außerdem sollten Sie das Stromkabel unmittelbar nach dem Einstecken nicht berühren.
  - ▶ Sie könnten einen Stromschlag erleiden.
- Das Gerät wird über einen Kupplungsstecker vom Netz getrennt.
- Das Gerät muss zum Anschluss in der Nähe einer Netzsteckdose aufgestellt werden. Diese sollte stets leicht zugänglich sein.
- Solange dieses Gerät an eine Netzsteckdose angeschlossen ist, wird es weiterhin mit Netzstrom versorgt, selbst wenn es ausgeschaltet wird.
- Berühren Sie das eine Ende des Stromkabels nicht mit einem metallischen Leiter (z. B. einem Metallstäbchen), wenn das andere Ende noch mit dem Stromnetz verbunden ist. Außerdem sollten Sie das Stromkabel unmittelbar nach dem Einstecken nicht berühren.
  - ▶ Sie könnten einen Stromschlag erleiden.
- Das Gerät wird über einen Kupplungsstecker vom Netz getrennt.
- Das Gerät muss zum Anschluss in der Nähe einer Netzsteckdose aufgestellt werden. Diese sollte stets leicht zugänglich sein.
- Solange dieses Gerät an eine Netzsteckdose angeschlossen ist, wird es weiterhin mit Netzstrom versorgt, selbst wenn es ausgeschaltet wird.

### ! VORSICHT

- Achten Sie darauf, dass Steckdose, Netzadapter und die Stifte des Netzsteckers nicht verschmutzen.
  - ▶ Andernfalls besteht Brandgefahr.
- Ziehen Sie nicht den Netzstecker, während das Produkt in Betrieb ist.
  - ▶ Das Produkt könnte durch einen Stromschlag beschädigt werden.
- Nur das mitgelieferte Netzkabel verwenden. Falls ein anderes Netzkabel verwendet wird, das nicht von Ihrem Händler vertrieben wird, muss dieses den nationalen Standards entsprechen. Ein beschädigtes Netzkabel sollte von Ihrem Händler oder einer zugelassenen Reparaturwerkstatt in Ihrer Nähe ausgetauscht werden.

## Vorsichtsmaßnahme beim Bewegen des Produkts

### ! WARNUNG

- Vergewissern Sie sich, dass das Produkt ausgeschaltet ist.
  - ▶ Ansonsten könnten Sie einen Stromschlag erleiden oder das Produkt könnte beschädigt werden.
- Vergewissern Sie sich, dass alle Kabel entfernt wurden, bevor das Produkt bewegt wird.
  - ▶ Ansonsten könnten Sie einen Stromschlag erleiden oder das Produkt könnte beschädigt werden.
- Halten Sie den Bildschirm beim Tragen mit beiden Händen und achten Sie darauf, dass der Bildschirm nach vorn zeigt. Sollte das Gerät herunterfallen, besteht die Gefahr von Stromschlägen oder Bränden durch ein defektes Gerät. Reparaturen sollten nur von einem zugelassenen Kundendienst durchgeführt werden.
- Das Gerät muss ausgeschaltet und der Netzstecker sowie sämtliche Kabel müssen abgezogen sein. Größere Geräte sollten stets von mindestens 2 Personen getragen werden. Nicht gegen das Bedienungsfeld des Gerätes drücken oder das Bedienungsfeld Belastungen aussetzen.

### ! VORSICHT

- Vermeiden Sie Erschütterungen beim Bewegen des Produkts.
  - ▶ Ansonsten könnten Sie einen Stromschlag erleiden oder das Produkt könnte beschädigt werden.
- Heben Sie die Produktverpackung auf. Verwenden Sie sie bei eventuellen Umzügen.

## Vorsichtsmaßnahme beim Verwenden des Produkts

### ! WARNUNG

- Demontieren Sie das Produkt nicht und führen Sie Reparaturen und Änderungen nicht selbst durch.
  - ▶ Feuer und Stromschläge können die Folge sein.
  - ▶ Wenden Sie sich an den Service, wenn das Gerät überprüft, kalibriert oder repariert werden soll.
- Falls der Bildschirm über einen längeren Zeitraum nicht genutzt wird, ziehen Sie den Netzstecker von der Steckdose ab.
- Halten Sie das Produkt von Wasser fern.
  - ▶ Feuer und Stromschläge können die Folge sein.
- Die Front und Seiten des Bildschirms niemals mit metallischen Gegenständen anstoßen oder darauf kratzen.
  - ▶ Ansonsten könnte der Bildschirm beschädigt werden.
- Hohe Temperaturen und Luftfeuchtigkeit sollten vermieden werden.

### ! VORSICHT

- Stellen Sie keine entflammaren Substanzen in die Nähe des Produkts und lagern Sie sie nicht in der Nähe.
- Durch unsachgemäßen Umgang mit den entflammaren Substanzen besteht erhöhte Explosions- oder Brandgefahr.

- Ziehen Sie vor der Reinigung des Gerätes den Netzstecker ab und wischen Sie es vorsichtig mit einem weichen Tuch ab, um Kratzer zu vermeiden. Zur Reinigung kein feuchtes Tuch verwenden und kein Wasser und andere Flüssigkeiten direkt auf das Gerät sprühen. Es besteht die Gefahr von Stromschlägen. (Keine Chemikalien wie Benzin, Verdünnern oder Alkohol verwenden)
- Machen Sie von Zeit zu Zeit eine Pause, um Ihre Augen zu schonen.
- Halten Sie das Produkt stets sauber.
- Nehmen Sie zur Entspannung der Muskeln eine bequeme und natürliche Position ein, wenn Sie mit dem Produkt arbeiten.
- Machen Sie regelmäßige Pausen, wenn Sie lange Zeit mit einem Produkt arbeiten.
- Drücken Sie nicht mit der Hand oder scharfen Gegenständen (z. B. einem Nagel, Bleistift oder Füller) fest auf den Bildschirm und machen Sie keine Kratzer darauf.
- Halten Sie den nötigen Abstand vom Produkt ein.
  - ▶ Ihr Sehvermögen kann beeinträchtigt werden, wenn Sie sich zu nahe an dem Produkt befinden.
- Stellen Sie die passende Auflösung und die Uhr gemäß dem Benutzerhandbuch ein.
  - ▶ Ansonsten kann Ihr Sehvermögen beeinträchtigt werden.
- Verwenden Sie für das Reinigen des Produkts ausschließlich genehmigte Reinigungsmittel. (Benzol, Verdünnern oder Alkohol sollte nicht verwendet werden.)
  - ▶ Ansonsten kann es zu Verformungen des Produkts kommen.
- Sorgen Sie dafür, dass nichts auf den Monitor tropft oder spritzt, und stellen Sie keine mit Flüssigkeit gefüllten Gegenstände, wie Vasen, Tassen usw. auf das Gerät selbst oder darüber (z. B. auf Regalen über dem Monitor).
- Batterien dürfen keiner extremen Hitze, etwa durch Sonneneinstrahlung, offenes Feuer oder Heizstrahler, ausgesetzt werden.
- Laden Sie nicht wiederaufladbare Batterien NICHT mit einem Ladegerät auf.
- Wenn Sie Headsets (Ohrhörer) über einen längeren Zeitraum verwenden oder mit einer hohen Lautstärke hören, kann dies Ihr Gehör schädigen.
- Geben Sie drei bis vier Spritzer Wasser auf ein weiches Tuch und reinigen Sie die vordere Gehäuseumrandung; nur in eine Richtung wischen. Bei zuviel Feuchtigkeit können Flecken entstehen.

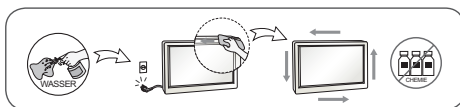

- Verwenden Sie in der Nähe des Monitors keine Produkte mit Hochspannung. (z. B. elektrische Fliegenklatschen)
  - ▶ Stromschläge können Fehlfunktionen des Monitors verursachen.

## Wandmontage

- Stellen Sie das Gerät niemals allein auf. Wenden Sie sich an einen vom Hersteller empfohlenen Service-Techniker. Es besteht Verletzungsgefahr.

# Lizenz

Je nach Modell wird eine andere Lizenz unterstützt. Weitere Informationen zur Lizenz erhalten Sie unter [www.lg.com](http://www.lg.com).



Die Begriffe HDMI und HDMI High-Definition Multimedia Interface sowie das HDMI-Logo sind Marken oder eingetragene Marken von HDMI Licensing, LLC in den Vereinigten Staaten und anderen Ländern.



Dieses DivX Certified®-Gerät hat zahlreiche Tests durchlaufen, um die Wiedergabe von DivX®-Videos zu gewährleisten. Wenn Sie gekaufte DivX-Filme abspielen möchten, registrieren Sie Ihr Gerät zuerst unter [vod.divx.com](http://vod.divx.com). Ihren Registrierungscode finden Sie im Einstellungsmenü Ihres Gerätes im Abschnitt DivX VOD.

DivX Certified® zur Wiedergabe von DivX®-Videos bis zu HD 1080p, einschließlich Premium-Inhalte.

DivX®, DivX Certified® sowie die entsprechenden Logos sind Marken von DivX, LLC und werden unter Lizenz verwendet.

Abgedeckt durch mindestens eins der folgenden US-Patente: 7295673; 7460668; 7515710; 7519274.



In Lizenz von Dolby Laboratories gefertigt. Dolby und das Doppel-D-Symbol sind Warenzeichen von Dolby Laboratories.



For DTS patents, see <http://patents.dts.com>. Manufactured under license from DTS Licensing Limited. DTS, DTS-HD, the Symbol, & DTS or DTS-HD and the Symbol together are registered trademarks of DTS, Inc. © DTS, Inc. All Rights Reserved.

## HINWEIS

- Schäden durch die Verwendung des Geräts in übermäßig staubigen Umgebungen werden nicht von der Garantie gedeckt.

# MONTAGE UND VORBEREITUNG



## VORSICHT

- Um die Sicherheit und Leistung des Produkts sicherzustellen, verwenden Sie nur Originalteile.
- Durch nachgemachte Produkte verursachte Beschädigungen werden nicht von der Garantie abgedeckt.



## HINWEIS

- Das im Lieferumfang enthaltene Zubehör ist je nach Modell oder Region unterschiedlich.
- Änderungen an den Gerätespezifikationen oder am Inhalt dieses Handbuchs sind im Zuge von Aktualisierungen der Gerätefunktionen vorbehalten.
- SuperSign SW und Benutzerhandbuch
  - Herunterladen von der Website von LG Electronics:
  - Besuchen Sie die Website von LG Electronics ([www.lgecommercial.com/supersign](http://www.lgecommercial.com/supersign)), und laden Sie die neueste Software für Ihr Modell herunter.

## Optionales Zubehör

Optionale Zubehörteile zur Produktverbesserung können ohne vorherige Ankündigung geändert und neue Zubehörteile hinzugefügt werden. Die Abbildungen im Handbuch unterscheiden sich möglicherweise von Ihrem Gerät und dem Zubehör.

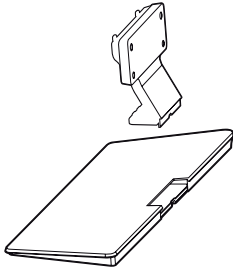

**Standfuß**

ST-322T	32SM5*
ST-432T	43SM5*/43SM3B
ST-492T	49SM5*/55SM5* 49SM3B/55SM3B
ST-652T	65SM5*



**Abstandhalter für den Standfuß**

32SM5*	-
43SM5* 43SM3B	2 EA
49SM5* 49SM3B	
55SM5* 55SM3B	
65SM5*	



**Schrauben**

Durchmesser 4,0 mm x  
Gewindesteigung 0,7 mm

Modell	Länge (inklusive Spannscheibe)	Menge
32SM5*	10 mm	6 EA
43SM5* 43SM3B	14 mm	8 EA
49SM5* 49SM3B	14 mm	8 EA
55SM5* 55SM3B	14 mm	8 EA
65SM5*	16 mm	8 EA

### Standfußsatz

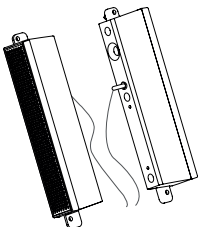

**Lautsprecher  
SP-5000**



**Kabelhalter/  
Kabelbinder**



**Schrauben**  
Durchmesser 4,0 mm x  
Gewindesteigung 0,7 mm x  
Länge 8 mm (inkl.  
Spannscheibe)

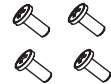

**Schrauben**  
Durchmesser 4,0 mm x  
Gewindesteigung 1,6 mm x  
Länge 10 mm

### Lautsprechersatz

(Nur für Modell \*\*SM5B, \*\*SM3B)



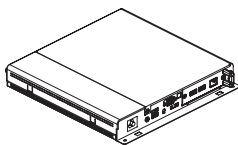

**Media Player  
MP500/ MP700**



**Schrauben**



**CD (Benutzerhandbuch)/  
Karte**

### Media Player-Kit

(Wird je nach Modell möglicherweise nicht unterstützt.)

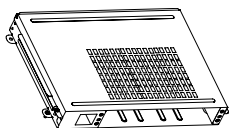

**KT-OPSA**

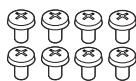

**Schrauben**

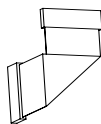

**Verbindungskabel**

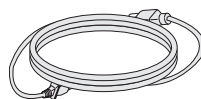

**Netzkabel**



**Card (Leitfaden  
für die  
Einrichtung)**

### OPS-Kit

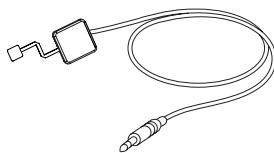

**KT-SPO**

### Pixelsensor-Kit

## **! HINWEIS**

- Kabelhalter/Kabelbinder sind in einigen Ländern und für einige Modelle möglicherweise nicht verfügbar.
- Für bestimmte Modelle ist optionales Zubehör verfügbar. Kaufen Sie dieses bei Bedarf separat.
- Pixelsensor ist separat erhältlich. Zusätzliches Zubehör erhalten Sie bei Ihrem Elektrohändler.
- Stecken Sie das Kabel in den Anschluss, bevor Sie den OPS-Kit oder den Media Player anbringen.

## Teile und Tasten

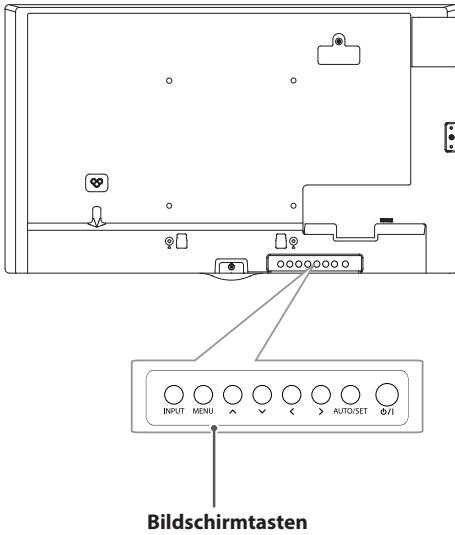

- **INPUT** : Ändert die Eingangsquelle.
- **MENU** : Öffnet und schließt die Hauptmenüs und speichert Ihre Eingaben.
- **^ v** : Zur Programmauswahl.
- **< >** : Nach links und rechts.
- **AUTO/SET** : Zeigt das aktuelle Signal und den Modus an.
- **⏻/I** : Schaltet den Strom ein und aus.

## Befestigen der Speicherabdeckung

Montieren Sie die Abdeckung wie dargestellt mit einer Schraube, um einen Diebstahl des USB-Speichers zu verhindern.

1

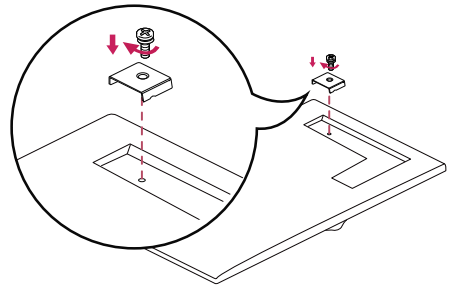

2

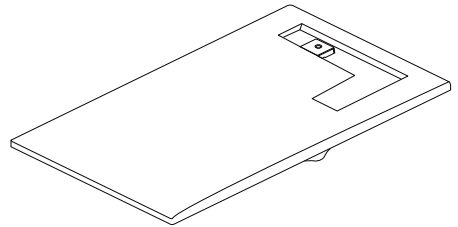

## Anschließen des Standfußes

- Nur für bestimmte Modelle.
- Die Abbildung kann je nach Modell abweichen.

32SM5\*

1

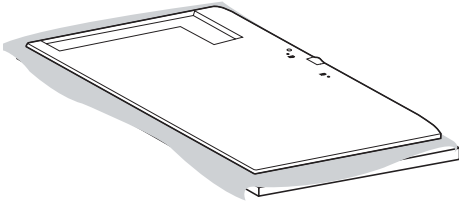

2

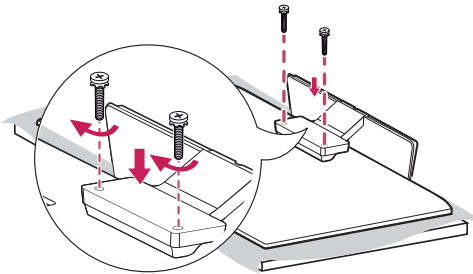

43/49/55/65SM5\*

43/49/55SM3B

1

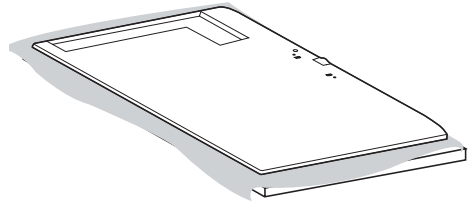

2

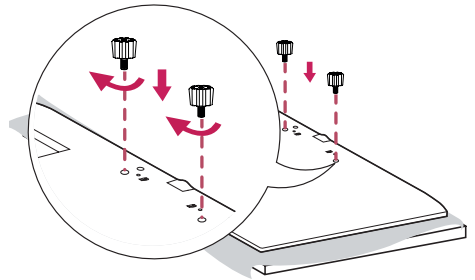

3

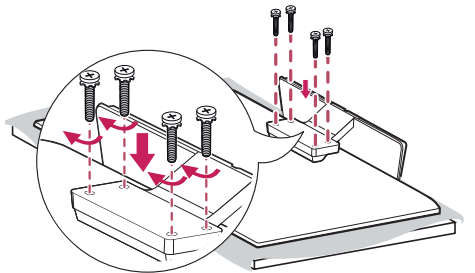

## Anschließen der Lautsprecher

- Nur für bestimmte Modelle.
- Die Abbildung kann je nach Modell abweichen.

32SM5B

- 1 Schließen Sie vor dem Installieren der Lautsprecher ein Eingangssignalkabel an.

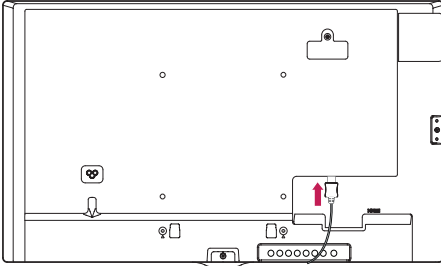

- 2 Befestigen Sie den Lautsprecher mit einer Schraube wie dargestellt. Stellen Sie vor dem Anschließen sicher, dass das Stromkabel nicht in eine Steckdose angeschlossen ist.

### Grundlegende Installation

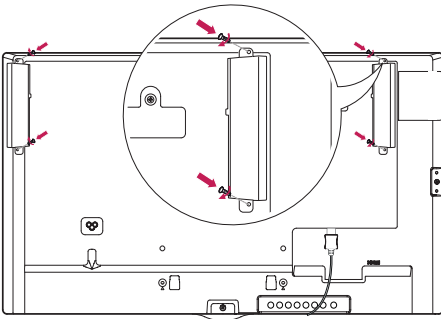

### Installieren mit angeschlossenem OPS

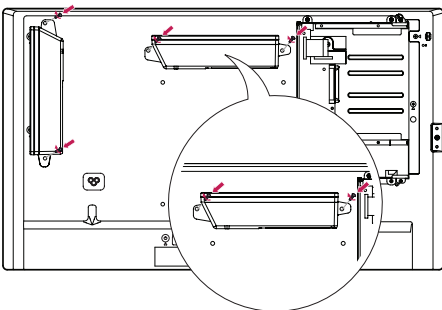

- 3 Schließen Sie die Lautsprecher an. Achten Sie auf die richtige Polarität. Ordnen Sie die Lautsprecherkabel mit Kabelhaltern und Kabelbindern.

### Grundlegende Installation

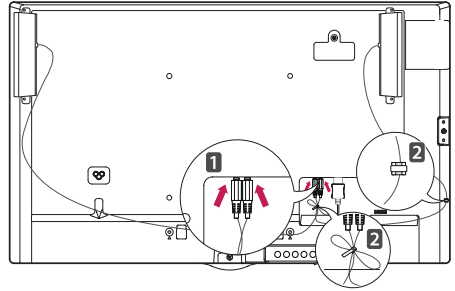

### Installieren mit angeschlossenem OPS

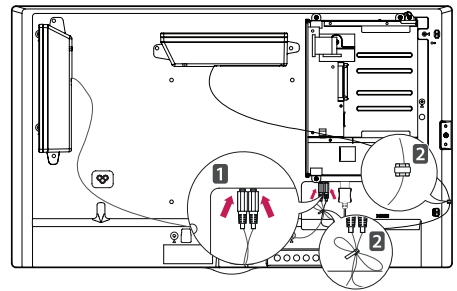

43/49/55/65SM5B

43/49/55SM3B

- 1 Schließen Sie vor dem Installieren der Lautsprecher ein Eingangssignalkabel an.

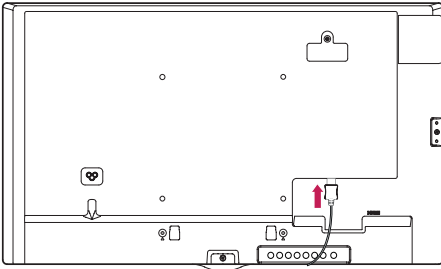

- 2 Befestigen Sie den Lautsprecher mit einer Schraube wie dargestellt. Stellen Sie vor dem Anschließen sicher, dass das Stromkabel nicht an eine Steckdose angeschlossen ist.

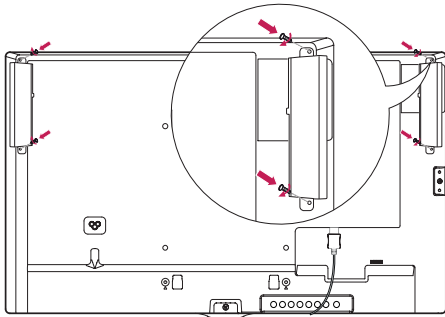

- 3 Schließen Sie die Lautsprecher an. Achten Sie auf die richtige Polarität. Ordnen Sie die Lautsprecherkabel mit Kabelhaltern und Kabelbindern.

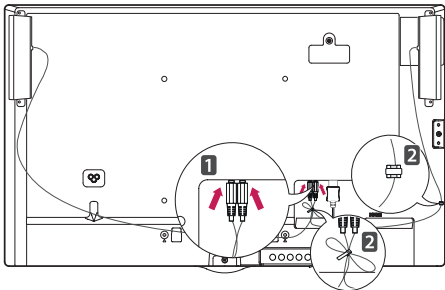

## ! HINWEIS

- Schalten Sie das Gerät aus, bevor Sie das Kabel entfernen. Das Anschließen oder Entfernen des Lautsprecherkabels bei angeschaltetem Gerät kann dazu führen, dass der Ton nicht funktioniert.

## Anschließen des IR-Sensors

Wenn Sie das Kabel mit dem Produkt verbinden, wird die Funktion für den Empfang der Fernbedienungssignale aktiviert. Der IR- und Lichtsensor ist magnetisch. Drehen Sie den IR-Sensor entsprechend der Bildschirmorientierung (Hoch-/Querformat).

- Die Abbildung kann je nach Modell abweichen.

### Basic installation

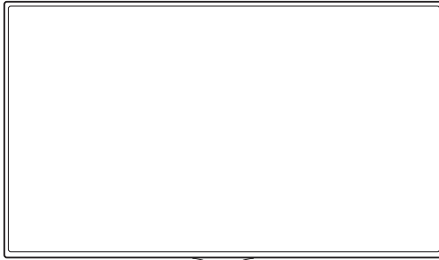

<Vorderseite>

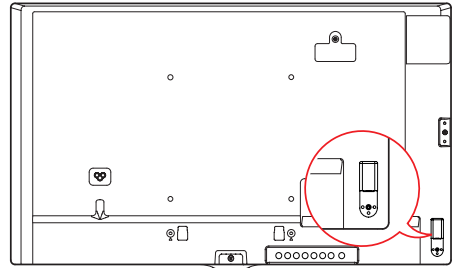

<Rückseite>

### Querformat

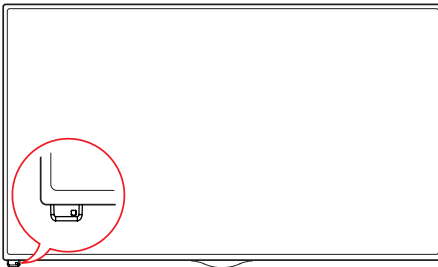

<Vorderseite>

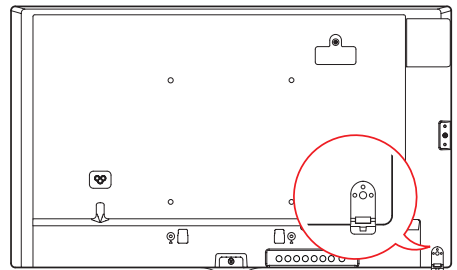

<Rückseite>

### Hochformat

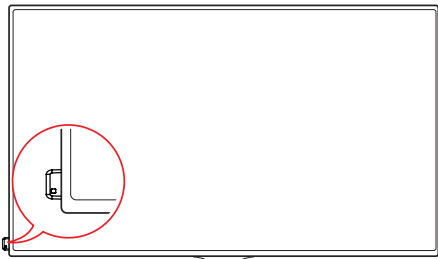

<Vorderseite>

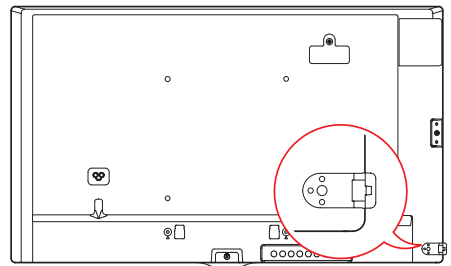

<Rückseite>

## Portrait Layout

Wenn Sie die Installation im Portrait Layout durchführen, drehen Sie den Monitor im Uhrzeigersinn um 90 Grad (wenn Sie dem Bildschirm zugewandt sind).

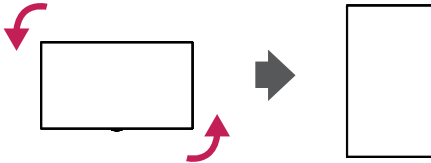

### Verwenden des Kensington-Schlusses

(Diese Funktion steht nicht bei allen Modellen zur Verfügung.)

Der Anschluss des Kensington-Sicherheitsystems befindet sich an der Rückseite des Monitors. Weitere Informationen zur Installation und Verwendung des Systems finden Sie im Handbuch, das im Lieferumfang des Kensington-Sicherheitsystems enthalten ist, oder auf der Website unter <http://www.kensington.com>.

Verbinden Sie das Kabel des Kensington-Sicherheitsystems mit dem Monitor und einem Tisch.

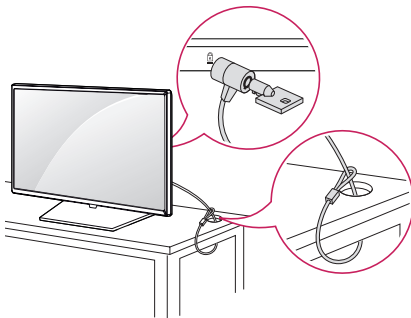

### HINWEIS

- Das Kensington-Sicherheitsystem ist optional. Weiteres Zubehör erhalten Sie bei den meisten Elektro-Einzelhändlern.

## Anbringung und Entfernung der LG-Logohalterung

- Nur für bestimmte Modelle.
- Die Abbildung kann je nach Modell abweichen.

### Entfernung des LG-Logos

- 1 Legen Sie ein sauberes Tuch auf den Boden, und stellen Sie den Monitor mit nach unten zeigendem Bildschirm darauf ab. Entfernen Sie mithilfe eines Schraubenziehers die Schraube, mit der das LG Logo Bracket unten an der Rückseite des Monitors befestigt ist.

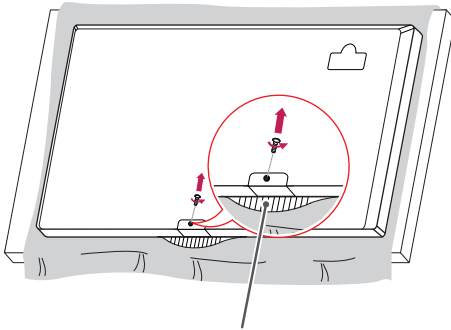

**LG-Logohalterung**

- 2 Nehmen Sie nach dem Entfernen der Schraube auch das LG-Logo ab. Wiederholen Sie die Schritte in umgekehrter Reihenfolge, wenn Sie das LG-Logo wieder anbringen.

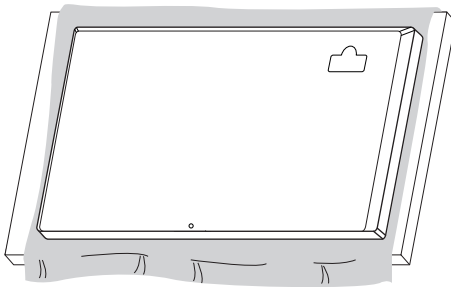

### Anbringung des LG-Logos auf der rechten Seite

- 1 Legen Sie ein sauberes Tuch auf den Boden, und stellen Sie den Monitor mit nach unten zeigendem Bildschirm darauf ab. Entfernen Sie mithilfe eines Schraubenziehers die Schraube, mit der das LG Logo Bracket unten an der Rückseite des Monitors befestigt ist.

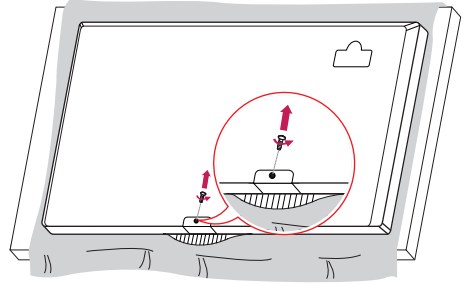

- 2 Nehmen Sie nach dem Entfernen der Schraube auch das LG-Logo ab. Bringen Sie die LG Logo Bracket mit einer Schraube an, und richten Sie es dabei an dem Loch auf der rechten Seite aus.

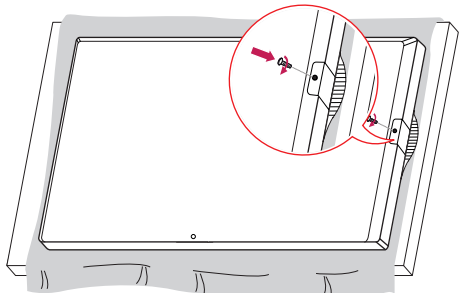



## Installation an einer Wand

Installieren Sie den Monitor mit einem Abstand von mindestens 10 cm zur Wand und mindestens 10 cm Abstand an jeder Seite, um eine ausreichende Belüftung zu gewährleisten. Detaillierte Installationsanweisungen erhalten Sie von Ihrem lokalen Händler. Zur Installation einer schwenkbaren Wandmontagehalterung beachten Sie die Informationen im Handbuch.

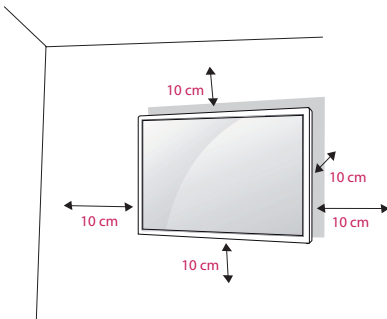

Um den Monitor an der Wand zu montieren, befestigen Sie die Wandhalterung (optionales Teil) an der Rückseite des Monitors.

Befestigen Sie die Wandhalterung sicher an der Wand und am Monitor.

- 1 Verwenden Sie nur Schrauben und Wandmontagehalterungen, die dem VESA-Standard entsprechen.
  - 2 Schrauben, die die Standardlänge überschreiten, können Schäden im Innern des Monitors verursachen.
  - 3 Durch Schrauben, die nicht dem VESA-Standard entsprechen, kann es zu Beschädigungen am Produkt kommen, und der Monitor könnte herunterfallen. LG Electronics übernimmt keine Haftung für Unfälle, die durch Verwendung nicht standardmäßiger Schrauben verursacht wurden.
  - 4 Nutzen Sie die folgende VESA-Norm.
    - 785 mm und darüber
- \* Befestigungsschraube: Durchmesser 6,0 mm x Steigung 1,0 mm x Länge 12 mm

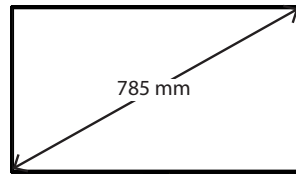

### VORSICHT

- Trennen Sie das Stromkabel, bevor Sie den Monitor bewegen oder aufbauen, um das Risiko eines elektrischen Stromschlags zu vermeiden.
- Wenn Sie den Monitor an einer Decke oder Wandschräge montieren, kann er herunterfallen und es kann dadurch zu Verletzungen führen. Verwenden Sie eine zugelassene Wandhalterung von LG, und wenden Sie sich an Ihren Händler vor Ort oder an qualifiziertes Fachpersonal, um Unterstützung beim Anbau zu erhalten.
- Ziehen Sie die Schrauben nicht zu fest an, da dies Beschädigungen am Monitor hervorrufen und zum Erlöschen der Garantie führen kann.
- Verwenden Sie nur Schrauben und Wandhalterungen, die der VESA-Norm entsprechen. Jegliche Schäden und Verletzungen, die durch den Missbrauch des Produkts oder ungeeignetes Produktzubehör verursacht wurden, fallen nicht unter die Produktgarantie.

### HINWEIS

- Der Wandmontagesatz umfasst die Installationsanleitung und alle notwendigen Teile.
- Die Wandmontagehalterung ist optional. Zusätzliches Zubehör erhalten Sie bei Ihrem Elektrohändler.
- Die erforderliche Schraubenlänge hängt von der Wandbefestigung ab. Verwenden Sie unbedingt Schrauben der richtigen Länge.
- Weitere Informationen können Sie der im Lieferumfang der Wandbefestigung enthaltenen Anleitung entnehmen.

## Befestigen des Monitors an der Wand (optional)

(Das Verfahren kann je nach Modell abweichen.)

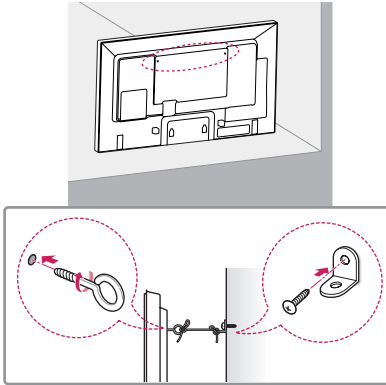

- 1 Setzen Sie die Ringschrauben oder Halterungen und Schrauben an der Rückseite des Monitors ein, und ziehen Sie sie fest.  
- Wenn an den Ringschraubenpositionen bereits Schrauben eingesetzt sind, entfernen Sie zunächst die anderen Schrauben.
- 2 Montieren Sie die Wandhalterungen mit den Schrauben an der Wand. Richten Sie die Position der Wandhalterung auf die Ringschrauben an der Rückseite des Monitors aus.
- 3 Verbinden Sie die Ringschrauben und Wandhalterungen fest mit einem stabilen Seil. Achten Sie darauf, dass das Seil horizontal verläuft.

### ! WARNUNG

- Wenn der Monitor nicht ausreichend sicher aufgehängt ist, besteht Gefahr des Herabstürzens. Viele Unfälle, besonders solche, die Kindern passieren, lassen sich vermeiden, wenn Sie folgende einfache Sicherheitsvorkehrungen treffen:
  - » Verwenden Sie die vom Hersteller empfohlenen Gehäuse und Standfüße.
  - » Montieren Sie den Monitor nur an oder auf Möbelstücken, die dessen Gewicht sicher tragen können.
  - » Stellen Sie sicher, dass der Monitor nicht über die Kanten der tragenden Möbelstücke hervorsteht.
  - » Montieren Sie den Monitor nicht an oder auf hohen Möbelstücken wie Schränken oder Bücherregalen, ohne sowohl das Möbelstück als auch den Monitor ausreichend zu sichern.
  - » Stellen Sie den Monitor nicht auf ein Tuch oder andere Materialien zwischen Monitor und tragendem Möbelstück.
  - » Erklären Sie Ihren Kindern, dass es gefährlich ist, auf Möbelstücke zu klettern, um den Monitor oder dessen Fernbedienung zu erreichen.

### ! VORSICHT

- Stellen Sie sicher, dass Kinder nicht auf den Monitor klettern oder sich daran hängen.

### ! HINWEIS

- Verwenden Sie eine Haltevorrichtung oder einen Schrank, die bzw. der stabil und groß genug ist, um den Monitor sicher abzustützen.
- Halterungen, Schrauben und Seile sind separat erhältlich. Zusätzliches Zubehör erhalten Sie bei Ihrem Einzelhändler.
- Die Abbildung stellt ein allgemeines Installationsbeispiel dar und kann von Ihrem Produkt abweichen.

# FERNBEDIENUNG

Die Beschreibungen in diesem Handbuch beziehen sich auf die Tasten der Fernbedienung. Lesen Sie dieses Handbuch bitte aufmerksam durch, um den Monitor bestimmungsgemäß verwenden zu können.

Um die Batterien einzulegen, öffnen Sie das Batteriefach, legen Sie die Batterien (1,5 V AAA) mit dem ⊕ - und dem ⊖ -Pol entsprechend der Kennzeichnung im Fach ein, und schließen Sie das Batteriefach.

Gehen Sie zum Herausnehmen der Batterien in umgekehrter Reihenfolge vor. Die Abbildungen können von den eigentlichen Zubehörteilen abweichen.



## VORSICHT

- Verwenden Sie niemals alte zusammen mit neuen Batterien, da dies Schäden an der Fernbedienung hervorrufen kann.
- Richten Sie die Fernbedienung auf den Fernbedienungssensor am Monitor aus.

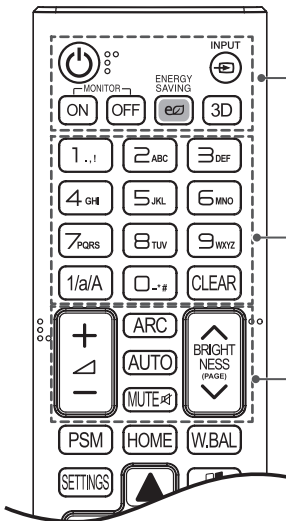
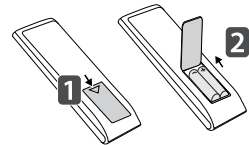

**⏻ (POWER)(Ein/Aus)** Ein- und Ausschalten des Monitors.

**MONITOR ON** Einschalten des Monitors.

**MONITOR OFF** Ausschalten des Monitors.

**ENERGY SAVING (e2)** Anpassen der Bildhelligkeit zur Senkung des Stromverbrauchs.

**INPUT** Auswahl des Eingangsmodus.

**3D** Zur Wiedergabe von 3D-Videos.  
(Diese Funktion wird vom vorliegenden Modell nicht unterstützt.)

**1/a/A** Wechsel zwischen Zahlen und Buchstaben. (Bei manchen Modellen wird diese Funktion möglicherweise nicht unterstützt.)

### Zahlen- und Buchstabentasten

Eingabe von Zahlen oder Buchstaben, je nach Einstellung. (Bei manchen Modellen wird diese Funktion möglicherweise nicht unterstützt.)

**CLEAR** Löschen eingegebener Zahlen oder Buchstaben. (Bei manchen Modellen wird diese Funktion möglicherweise nicht unterstützt.)

**Lautstärkeregelung** Regelt die Lautstärke.

**ARC** Auswählen des Formats.

**AUTO** Automatisches Anpassen der Bildposition und Erhöhen der Bildstabilität (nur für RGB-Eingang verfügbar). (Bei manchen Modellen wird diese Funktion möglicherweise nicht unterstützt.)

**MUTE** Ausschalten des Tons.

**BRIGHTNESS** Dient zum Einstellen der Bildschirmhelligkeit. Die PAGE-Funktion wird bei diesem Modell nicht unterstützt. (Bei manchen Modellen wird diese Funktion möglicherweise nicht unterstützt.)

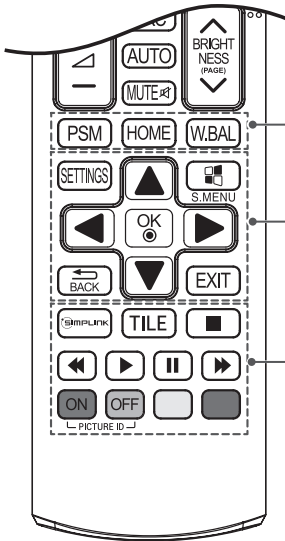

**PSM** Auswahl des „Picture Mode“ (Bildmodus).

**HOME** Aktivieren der Startleiste.

**W.BAL** Öffnet das Menü „White Balance“ (Weißabgleich).

**SETTINGS** Öffnen der Hauptmenüs oder Speichern Ihrer Eingaben und Beenden von Menüs.

**S.MENU** SuperSign-Menütaste (Bei manchen Modellen wird diese Funktion möglicherweise nicht unterstützt.)

**Navigationstaste** Navigiert durch Menüs und Einstellungen.

**OK** Wählt Menü oder Einstellungen und speichert Ihre Eingaben.

**BACK** Mit dieser Taste können Sie innerhalb der interaktiven Benutzerfunktion einen Schritt zurückgehen.

**EXIT** Schließen Sie alle OSD - Aufgaben und - Anwendungen.

**SIMPLINK** Hiermit können Sie verschiedene Multimedia-Geräte ganz einfach mit der Fernbedienung über das Simplink-Menü steuern und Multimediainhalte genießen. (Bei manchen Modellen wird diese Funktion möglicherweise nicht unterstützt.)

**TILE** Auswählen des Teil Modus.

**PICTURE ID ON/OFF** Wenn die Bild-ID-Nummer der Set-ID entspricht, können Sie jeden gewünschten Monitor im Mehrfachbildschirm-Modus steuern.

**USB-Menütasten** Steuert die Medienwiedergabe.

# HERSTELLEN VON VERBINDUNGEN

Sie können verschiedene externe Geräte mit dem Monitor verbinden. Ändern Sie den Eingangsmodus, und wählen Sie das externe Gerät aus, das Sie anschließen möchten.

Weitere Informationen zum Anschluss eines externen Geräts entnehmen Sie bitte dem Handbuch des betreffenden Geräts.

## Anschluss eines PCs

Ein Teil der Kabel wird nicht mitgeliefert.

Dieser Monitor unterstützt die Plug & Play\*-Funktion.

\* Plug & Play: eine Funktion, mit der ein PC vom Benutzer angeschlossene Geräte ohne Gerätekonfiguration oder Benutzereingriff beim Einschalten erkennen kann.

## Anschluss externer Geräte

Verbinden Sie einen HD-Receiver, DVD-Player oder Videorekorder mit dem Monitor, und wählen Sie den entsprechenden Eingangsmodus aus.

Ein Teil der Kabel wird nicht mitgeliefert. Die bestmögliche Bild- und Tonqualität erzielen Sie, wenn Sie externe Geräte mit HDMI-Kabeln an den Monitor anschließen.

### HINWEIS

- Die bestmögliche Bildqualität erzielen Sie bei Verwendung des Monitors mit einem HDMI-Anschluss.
- Verwenden Sie abgeschirmte Schnittstellenkabel mit Ferritkern, z. B. DVI-D Kabel, die den technischen Standarddaten des Produkts entsprechen.
- Wenn Sie den Monitor einschalten, wenn dieser kalt ist, kann das Bild flackern. Dies ist normal.
- Es können rote, grüne oder blaue Punkte auf dem Bildschirm erscheinen. Dies ist normal.
- Verwenden Sie ein High-Speed-HDMI<sup>®/TM</sup>-Kabel.
- Verwenden Sie ein zertifiziertes Kabel mit HDMI-Logo. Wenn Sie kein zertifiziertes HDMI-Kabel verwenden, zeigt der Bildschirm eventuell nichts an, oder ein Verbindungsfehler tritt auf.
- Empfohlene Typen von HDMI-Kabeln
  - High-Speed-HDMI<sup>®/TM</sup>-Kabel
  - High-Speed-HDMI<sup>®/TM</sup>-Kabel mit Ethernet
- Wenn Sie im HDMI-Modus keinen Ton hören, prüfen Sie Ihre PC-Einstellungen. Bei einigen PCs müssen Sie die Standardaudioausgabe manuell auf HDMI umstellen.
- Um den HDMI-PC-Modus zu verwenden, müssen Sie für PC/DTV den PC-Modus wählen.
- Im HDMI-PC-Modus können Probleme mit der Kompatibilität auftreten.
- Stellen Sie sicher, dass das Stromkabel nicht an eine Steckdose angeschlossen ist.
- Wenn Sie eine Spielekonsole mit dem Monitor verbinden, verwenden Sie das mit der Konsole gelieferte Kabel.
- Es wird empfohlen, die als optionales Zubehör angebotenen Lautsprecher zu verwenden.
- High Speed HDMI<sup>®/TM</sup>-Kabel können HD-Signale von 1080p und höher übertragen.

### VORSICHT

- Schließen Sie das Signaleingangskabel an, und sichern Sie es, indem Sie die Schrauben im Uhrzeigersinn festziehen.
- Drücken Sie nicht über einen längeren Zeitraum mit dem Finger auf den Bildschirm, da dies zu temporären Verzerrungen führen kann.
- Um das Einbrennen von Bildern auf dem Bildschirm zu verhindern, vermeiden Sie die Anzeige statischer Bilder über längere Zeiträume. Verwenden Sie nach Möglichkeit einen Bildschirmschoner.
- Das Bild kann durch kabellose Kommunikationsgeräte in der Nähe des Monitors beeinträchtigt werden.

## Verwenden der Eingangsliste

HOME → 

- RGB -> HDMI -> DVI-D -> DISPLAYPORT -> OPS

# FEHLERBEHEBUNG

## Es wird kein Bild angezeigt.

Problem	Lösung
Ist das Netzkabel des Geräts angeschlossen?	<ul style="list-style-type: none"> <li>• Prüfen Sie, ob das Stromkabel korrekt in die Steckdose eingesteckt ist.</li> </ul>
Wird die Meldung „Außer Spezifikation“ angezeigt?	<ul style="list-style-type: none"> <li>• Das Signal des PCs (Grafikkarte) befindet sich außerhalb des vertikalen oder horizontalen Frequenzbereichs des Geräts. Stellen Sie den Frequenzbereich gemäß den technischen Daten in diesem Handbuch ein. Maximale Auflösung: 1920 x 1080 (60 Hz)</li> </ul>
Wird die Meldung „Signalkabel prüfen“ angezeigt?	<ul style="list-style-type: none"> <li>• Das Signalkabel zwischen PC und Gerät ist nicht angeschlossen. Überprüfen Sie das Signalkabel.</li> <li>• Drücken Sie zur Prüfung des Eingangssignals die Taste INPUT auf der Fernbedienung.</li> </ul>

## Nach Anschluss des Geräts wird die Meldung „Unbekanntes Gerät“ angezeigt.

Problem	Lösung
Haben Sie den Treiber installiert?	<ul style="list-style-type: none"> <li>• Prüfen Sie, ob die Plug &amp; Play-Funktion unterstützt wird. Einzelheiten dazu finden Sie in der Bedienungsanleitung der Grafikkarte.</li> </ul>

## Es wird kein normales Bild angezeigt.

Problem	Lösung
Ist der Bildschirm falsch positioniert?	<ul style="list-style-type: none"> <li>• Prüfen Sie, ob Auflösung und Frequenz der Videokarte vom Produkt unterstützt werden. Wenn die Frequenz außerhalb des Bereichs liegt, stellen Sie sie im Bedienfeld „Display“ im Einstellungsmenü auf den empfohlenen Wert.</li> </ul>
Der Bildschirm wird nicht normal angezeigt.	<ul style="list-style-type: none"> <li>• Das Eingangssignalkabel ist nicht ordnungsgemäß am Signaleingang angeschlossen. Schließen Sie das Signalkabel an der entsprechenden Quelle für das Eingangssignal an.</li> </ul>

## Auf dem Gerät wird ein Nachbild angezeigt.

Problem	Lösung
Wenn das Gerät ausgeschaltet wird, erscheint ein Nachbild.	<ul style="list-style-type: none"> <li>• Wenn Sie ein Standbild über längere Zeit anzeigen, können die Pixel beschädigt werden. Verwenden Sie den Bildschirmschoner.</li> <li>• Wenn nach einem sehr kontrastreichen Bild (schwarzweiß oder grau) ein dunkles Bild auf dem Bildschirm angezeigt wird, kann dies zum Einbrennen von Bildern führen. Dies ist bei LCD-Bildschirmprodukten normal.</li> </ul>

**Die Audiofunktion funktioniert nicht.**

Problem	Lösung
Kein Ton?	<ul style="list-style-type: none"> <li>• Überprüfen Sie, ob das Audiokabel ordnungsgemäß angeschlossen ist.</li> <li>• Passen Sie die Lautstärke an.</li> <li>• Überprüfen Sie, ob der Ton ordnungsgemäß eingestellt ist.</li> </ul>
Der Ton ist zu dumpf.	<ul style="list-style-type: none"> <li>• Wählen Sie die geeignete Equalizer-Einstellung aus.</li> </ul>
Der Ton ist zu leise.	<ul style="list-style-type: none"> <li>• Passen Sie die Lautstärke an.</li> </ul>

**Die Bildschirmfarbe ist nicht normal.**

Problem	Lösung
Der Bildschirm hat eine zu geringe Farbauflösung (16 Farben).	<ul style="list-style-type: none"> <li>• Setzen Sie die Anzahl der Farben auf mehr als 24 Bit (True Color). Wählen Sie in Windows den Befehl Systemsteuerung – Anzeige – Einstellungen – Farbtabelle.</li> </ul>
Die Bildschirmfarbe ist nicht stabil, oder das Bild ist einfarbig.	<ul style="list-style-type: none"> <li>• Überprüfen Sie den Verbindungsstatus des Signalkabels. Oder setzen Sie die Grafikkarte des PCs erneut ein.</li> </ul>
Werden auf dem Bildschirm schwarze Punkte angezeigt?	<ul style="list-style-type: none"> <li>• Auf dem Bildschirm werden u. U. einige Pixel (rot, grün, weiß oder schwarz) angezeigt, was auf die Eigenschaften des LCD-Bildschirms zurückgeführt werden kann. Es handelt sich um keine Fehlfunktionen des LCD.</li> </ul>

**Der Betrieb funktioniert nicht normal.**

Problem	Lösung
Das Gerät schaltet sich plötzlich ab.	<ul style="list-style-type: none"> <li>• Ist die <b>Timer</b> eingestellt?</li> <li>• Überprüfen Sie die Steuerungseinstellungen der Stromversorgung. Stromversorgung ist unterbrochen.</li> </ul>





## VORSICHT

- Ein Einbrennen von Bildern tritt nicht auf, wenn das Bild auf dem Bildschirm sich ständig bewegt. Es kann jedoch zum Einbrennen kommen, wenn man für längere Zeit ein Standbild anzeigt. Daher ist es empfehlenswert, die folgenden Anweisungen zu beachten, um die Wahrscheinlichkeit eines Einbrennens bei Standbildern zu mindern. Es wird empfohlen, die Anzeige auf dem Bildschirm mindestens einmal alle **12 Stunden** zu verändern. Wenn dies häufiger gemacht wird, ist ein Einbrennen noch unwahrscheinlicher.

### Empfohlene Betriebsbedingungen

- 1 Ändern Sie die Hintergrund- und Zeichenfarbe im gleichen Zeitintervall.



Bei der Änderung von Farben hilft die Verwendung von Komplementärfarben, ein Einbrennen zu verhindern.

- 2 Wechseln Sie das Bild immer im selben Zeitintervall.



Stellen Sie vor dem Ändern des Bildes sicher, dass die Zeichen oder Bilder nach dem Ändern des Bildes an der gleichen Stelle verbleiben.

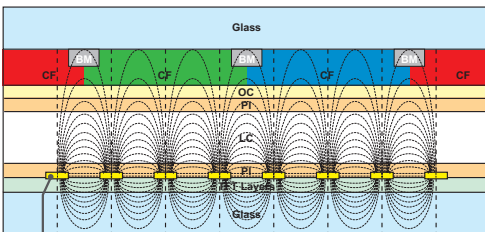

ITO or MoTi Pixel Layer

### Was versteht man unter Einbrennen des Bildes?

Wenn ein LCD-Bildschirm über einen längeren Zeitraum ein statisches Bild anzeigt, kann dies zu einem Spannungsunterschied zwischen den Elektroden führen, die die Flüssigkristalle steuern. Wenn der Spannungsunterschied zwischen den Elektroden im Laufe der Zeit immer größer wird, haben Flüssigkristalle die Tendenz, in eine Richtung ausgerichtet zu bleiben. Während dieses Prozesses bleibt ein zuvor angezeigtes Bild sichtbar. Dieses Phänomen wird als „Einbrennen“ bezeichnet.

# TECHNISCHE DATEN

Die unten aufgeführten Produktspezifikationen können sich aus Gründen der Funktionsverbesserung ohne Vorankündigung ändern.

LCD-Bildschirm	Bildschirmtyp	TFT (Thin Film Transistor) LCD-Bildschirm (Liquid Crystal Display)	
Videosignal	Maximale Auflösung	1920 x 1080 mit 60 Hz - Je nach Betriebssystem oder Grafikkarte wird diese Option möglicherweise nicht unterstützt.	
	Empfohlene Auflösung	1920 x 1080 mit 60 Hz - Je nach Betriebssystem oder Grafikkarte wird diese Option möglicherweise nicht unterstützt.	
	Horizontale Frequenz	RGB : 30 kHz bis 83 kHz HDMI/ DVI-D/ DisplayPort : 30 kHz bis 83 kHz	
	Vertikale Frequenz	RGB : 56 Hz bis 75 Hz HDMI/ DVI-D/ DisplayPort : 56 Hz bis 60 Hz	
	Synchronisierung	Separat Sync., Digital	
Eingänge/Ausgänge		**SM5B/**SM3B	SD, USB, LAN, RGB IN, DP In/Out, DVI-D IN, OPS, Speaker OUT, IR & Light sensor, Pixel Sensor, HDMI, RS-232C In/Out, Audio In/Out
		**SM5KB	SD, USB, LAN, RGB IN, DP In/Out, DVI-D IN, OPS, IR & Light sensor, Pixel Sensor, HDMI, RS-232C In/Out, Audio In/Out
Integrierter Akku		Verwendet	
Umgebungsbedingungen	Temperatur im Betrieb	0 °C bis 40 °C	
	Luftfeuchtigkeit im Betrieb	10 % bis 80 %	
	Temperatur bei Lagerung	-20 °C bis 60 °C	
	Luftfeuchtigkeit bei Lagerung	5 % bis 95 %	

**\* Nur für Modelle verfügbar, die Lautsprecher unterstützen.**

Audio/AUDIO	RMS-Audioausgabe	10 W + 10 W (R + L)
	Eingangsempfindlichkeit	0,7 Veff
	Lautsprecherimpedanz	6 Ω

„~“ steht für Wechselstrom (AC), und „=“ bezieht sich auf Gleichstrom (DC).

## 32SM5B

LCD-Bildschirm	Pixelabstand	0,36375 mm (H) x 0,36375 mm (V)
Stromversorgung	Nennleistung	AC 100-240 V~ 50/60 Hz 1,4 A
	Stromverbrauch	Eingeschaltet: ca. 60 W (Typ.) Ruhemodus (RGB, DVI-D, HDMI): ≤ 1,0 W Ruhemodus (DISPLAYPORT): ≤ 0,5 W Ausgeschaltet: ≤ 0,5 W
Abmessungen (Breite x Höhe x Tiefe)/Gewicht	Monitor	729,4 mm x 428,9 mm x 55,5 mm / 5,2 kg
	Monitor + Standfuß	729,4 mm x 481 mm x 154,2 mm / 6 kg
	Monitor + Lautsprecher	729,4 mm x 428,9 mm x 95,7 mm / 5,7 kg
	Monitor + Lautsprecher + Standfuß	729,4 mm x 481 mm x 154,2 mm / 6,5 kg

## 32SM5KB

LCD-Bildschirm	Pixelabstand	0,36375 mm (H) x 0,36375 mm (V)
Stromversorgung	Nennleistung	AC 100-240 V~ 50/60 Hz 1,4 A
	Stromverbrauch	Eingeschaltet: ca. 60 W (Typ.) Ruhemodus (RGB, DVI-D, HDMI): ≤ 1,0 W Ruhemodus (DISPLAYPORT): ≤ 0,5 W Ausgeschaltet: ≤ 0,5 W
Abmessungen (Breite x Höhe x Tiefe)/Gewicht	Monitor	729,4 mm x 428,9 mm x 55,5 mm / 5,4 kg
	Monitor + Standfuß	729,4 mm x 481 mm x 154,2 mm / 6,2 kg

## 43SM5B

LCD-Bildschirm	Pixelabstand	0,4902 mm (H) x 0,4902 mm (V)
Stromversorgung	Nennleistung	AC 100-240 V~ 50/60 Hz 0,9 A
	Stromverbrauch	Eingeschaltet: ca. 75 W (Typ.) Ruhemodus (RGB, DVI-D, HDMI): ≤1,0 W Ruhemodus (DISPLAYPORT): ≤0,5 W Ausgeschaltet: ≤0,5 W
Abmessungen (Breite x Höhe x Tiefe)/Gewicht	Monitor	969,6 mm x 563,9 mm x 38,6 mm / 9,8 kg
	Monitor + Standfuß	969,6 mm x 622,2 mm x 193 mm / 12,3 kg
	Monitor + Lautsprecher	969,6 mm x 563,9 mm x 67,9 mm / 10,3 kg
	Monitor + Lautsprecher + Standfuß	969,6 mm x 622,2 mm x 193 mm / 12,8 kg

## 43SM5KB

LCD-Bildschirm	Pixelabstand	0,4902 mm (H) x 0,4902 mm (V)
Stromversorgung	Nennleistung	AC 100-240 V~ 50/60 Hz 0,9 A
	Stromverbrauch	Eingeschaltet: ca. 75 W (Typ.) Ruhemodus (RGB, DVI-D, HDMI): ≤1,0 W Ruhemodus (DISPLAYPORT): ≤0,5 W Ausgeschaltet: ≤0,5 W
Abmessungen (Breite x Höhe x Tiefe)/Gewicht	Monitor	969,6 mm x 563,9 mm x 54,0 mm / 10 kg
	Monitor + Standfuß	969,6 mm x 622,2 mm x 193 mm / 12,5 kg

## 43SM3B

LCD-Bildschirm	Pixelabstand	0,4902 mm (H) x 0,4902 mm (V)
Stromversorgung	Nennleistung	AC 100-240 V~ 50/60 Hz 0,9 A
	Stromverbrauch	Eingeschaltet: ca. 60 W (Typ.) Ruhemodus (RGB, DVI-D, HDMI): ≤1,0 W Ruhemodus (DISPLAYPORT): ≤0,5 W Ausgeschaltet: ≤0,5 W
Abmessungen (Breite x Höhe x Tiefe)/Gewicht	Monitor	969,6 mm x 563,9 mm x 38,6 mm / 9,8 kg
	Monitor + Standfuß	969,6 mm x 622,2 mm x 193 mm / 12,3 kg
	Monitor + Lautsprecher	969,6 mm x 563,9 mm x 67,9 mm / 10,3 kg
	Monitor + Lautsprecher + Standfuß	969,6 mm x 622,2 mm x 193 mm / 12,8 kg

## 49SM5B

LCD-Bildschirm	Pixelabstand	0,55926 mm (H) x 0,55926 mm (V)
Stromversorgung	Nennleistung	AC 100-240 V~ 50/60 Hz 1,0 A
	Stromverbrauch	Eingeschaltet: ca. 85 W (Typ.) Ruhemodus (RGB, DVI-D, HDMI): ≤1,0 W Ruhemodus (DISPLAYPORT): ≤0,5 W Ausgeschaltet: ≤0,5 W
Abmessungen (Breite x Höhe x Tiefe)/Gewicht	Monitor	1102,2 mm x 638,5 mm x 38,6 mm / 14,1 kg
	Monitor + Standfuß	1102,2 mm x 696,8 mm x 219,6 mm / 17,4 kg
	Monitor + Lautsprecher	1102,2 mm x 638,5 mm x 67,9 mm / 14,6 kg
	Monitor + Lautsprecher + Standfuß	1102,2 mm x 696,8 mm x 219,6 mm / 17,9 kg

## 49SM5KB

LCD-Bildschirm	Pixelabstand	0,55926 mm (H) x 0,55926 mm (V)
Stromversorgung	Nennleistung	AC 100-240 V~ 50/60 Hz 1,0 A
	Stromverbrauch	Eingeschaltet: ca. 85 W (Typ.) Ruhemodus (RGB, DVI-D, HDMI): ≤1,0 W Ruhemodus (DISPLAYPORT): ≤0,5 W Ausgeschaltet: ≤0,5 W
Abmessungen (Breite x Höhe x Tiefe)/Gewicht	Monitor	1102,2 mm x 638,5 mm x 54,0 mm / 14,3 kg
	Monitor + Standfuß	1102,2 mm x 696,8 mm x 219,6 mm / 17,6 kg

## 49SM3B

LCD-Bildschirm	Pixelabstand	0,55926 mm (H) x 0,55926 mm (V)
Stromversorgung	Nennleistung	AC 100-240 V~ 50/60 Hz 1,0 A
	Stromverbrauch	Eingeschaltet: ca. 70 W (Typ.) Ruhemodus (RGB, DVI-D, HDMI): ≤1,0 W Ruhemodus (DISPLAYPORT): ≤0,5 W Ausgeschaltet: ≤0,5 W
Abmessungen (Breite x Höhe x Tiefe)/Gewicht	Monitor	1102,2 mm x 638,5 mm x 38,6 mm / 14,1 kg
	Monitor + Standfuß	1102,2 mm x 696,8 mm x 219,6 mm / 17,4 kg
	Monitor + Lautsprecher	1102,2 mm x 638,5 mm x 67,9 mm / 14,6 kg
	Monitor + Lautsprecher + Standfuß	1102,2 mm x 696,8 mm x 219,6 mm / 17,9 kg

## 55SM5B

LCD-Bildschirm	Pixelabstand	0,630 mm (H) x 0,630 mm (V)
Stromversorgung	Nennleistung	AC 100-240 V~ 50/60 Hz 1,1 A
	Stromverbrauch	Eingeschaltet: ca. 100 W (Typ.) Ruhemodus (RGB, DVI-D, HDMI): ≤1,0 W Ruhemodus (DISPLAYPORT): ≤0,5 W Ausgeschaltet: ≤0,5 W
Abmessungen (Breite x Höhe x Tiefe)/Gewicht	Monitor	1238 mm x 714,9 mm x 38,6 mm / 17,3 kg
	Monitor + Standfuß	1238 mm x 773,4 mm x 219,6 mm / 20,6 kg
	Monitor + Lautsprecher	1238 mm x 714,9 mm x 67,9 mm / 17,8 kg
	Monitor + Lautsprecher + Standfuß	1238 mm x 773,4 mm x 219,6 mm / 21,1 kg

## 55SM5KB

LCD-Bildschirm	Pixelabstand	0,630 mm (H) x 0,630 mm (V)
Stromversorgung	Nennleistung	AC 100-240 V~ 50/60 Hz 1,1 A
	Stromverbrauch	Eingeschaltet: ca. 100 W (Typ.) Ruhemodus (RGB, DVI-D, HDMI): ≤1,0 W Ruhemodus (DISPLAYPORT): ≤0,5 W Ausgeschaltet: ≤0,5 W
Abmessungen (Breite x Höhe x Tiefe)/Gewicht	Monitor	1238 mm x 714,9 mm x 54,0 mm / 17,5 kg
	Monitor + Standfuß	1238 mm x 773,4 mm x 219,6 mm / 20,8 kg

## 55SM3B

LCD-Bildschirm	Pixelabstand	0,630 mm (H) x 0,630 mm (V)
Stromversorgung	Nennleistung	AC 100-240 V~ 50/60 Hz 1,1 A
	Stromverbrauch	Eingeschaltet: ca. 85 W (Typ.) Ruhemodus (RGB, DVI-D, HDMI): ≤1,0 W Ruhemodus (DISPLAYPORT): ≤0,5 W Ausgeschaltet: ≤0,5 W
Abmessungen (Breite x Höhe x Tiefe)/Gewicht	Monitor	1238 mm x 714,9 mm x 38,6 mm / 17,3 kg
	Monitor + Standfuß	1238 mm x 773,4 mm x 219,6 mm / 20,6 kg
	Monitor + Lautsprecher	1238 mm x 714,9 mm x 67,9 mm / 17,8 kg
	Monitor + Lautsprecher + Standfuß	1238 mm x 773,4 mm x 219,6 mm / 21,1 kg

## 65SM5B

LCD-Bildschirm	Pixelabstand	0,744 mm (H) x 0,744 mm (V)
Stromversorgung	Nennleistung	AC 100-240 V~ 50/60 Hz 1,4 A
	Stromverbrauch	Eingeschaltet: ca. 120 W (Typ.) Ruhemodus (RGB, DVI-D, HDMI): ≤1,0 W Ruhemodus (DISPLAYPORT): ≤0,5 W Ausgeschaltet: ≤0,5 W
Abmessungen (Breite x Höhe x Tiefe)/Gewicht	Monitor	1456,9 mm x 838 mm x 41,1 mm / 27,7 kg
	Monitor + Standfuß	1456,9 mm x 898,1 mm x 293,7 mm / 32,9 kg
	Monitor + Lautsprecher	1456,9 mm x 838 mm x 70,4 mm / 28,2 kg
	Monitor + Lautsprecher + Standfuß	1456,9 mm x 898,1 mm x 293,7 mm / 33,4 kg

## 65SM5KB

LCD-Bildschirm	Pixelabstand	0,744 mm (H) x 0,744 mm (V)
Stromversorgung	Nennleistung	AC 100-240 V~ 50/60 Hz 1,4 A
	Stromverbrauch	Eingeschaltet: ca. 120 W (Typ.) Ruhemodus (RGB, DVI-D, HDMI): ≤1,0 W Ruhemodus (DISPLAYPORT): ≤0,5 W Ausgeschaltet: ≤0,5 W
Abmessungen (Breite x Höhe x Tiefe)/Gewicht	Monitor	1456,9 mm x 838 mm x 56,5 mm / 27,9 kg
	Monitor + Standfuß	1456,9 mm x 898,1 mm x 293,7 mm / 33,1 kg

**WLAN-Modul (LGSBW41) Spezifikationen**

WLAN		Bluetooth	
Standard	IEEE 802.11a/b/g/n	Standard	Bluetooth Version 4.0
Frequenzbereich	2400 bis 2483,5MHz 5150 bis 5250 MHz 5725 bis 5850 MHz(Für Nicht-EU-Länder)	Frequenzbereich	2400 bis 2483,5MHz

\*Da der Frequenzkanal je nach Land variieren kann, kann die Betriebsfrequenz nicht durch die Benutzer geändert oder angepasst werden. Dieses Gerät ist entsprechend der regionalen Frequenztabelle eingestellt.

\*Dieses Gerät sollte mit einem Mindestabstand von 20 cm zwischen Gerät und Körper installiert und verwendet werden. Dieser Satz dient als allgemeine Erklärung zur Berücksichtigung der Benutzerumgebung.

**CE 0197** 

**RGB (PC)-Unterstützungsmodus**

Auflösung	Horizontale Frequenz (kHz)	Vertikale Frequenz (Hz)
720 x 400	31,468	70,8
640 x 480	31,469	59,94
800 x 600	37,879	60,317
1024 x 768	48,363	60,0
1280 x 720	44,772	59,855
1280 x 960	60	60
1280 x 1024	63,981	60,02
1680 x 1050	65,29	59,954
1920 x 1080	67,5	60

**HDMI / DISPLAYPORT / OPS (DTV)-Unterstützungsmodus**

Auflösung	Horizontale Frequenz (kHz)	Vertikale Frequenz (Hz)
480/60P	31,5	60
576/50P	31,25	50
720/50P	37,5	50
720/60P	45	60
1080/50i	28,1	50
1080/60i	33,75	60
1080/50P	56,25	50
1080/60P	67,5	60

**HDMI / DVI-D / DISPLAYPORT / OPS (PC)-Unterstützungsmodus**

Auflösung	Horizontale Frequenz (kHz)	Vertikale Frequenz (Hz)
640 x 480	31,469	59,94
800 x 600	37,879	60,317
1024 x 768	48,363	60
1280 x 720	44,772	59,855
1366 x 768	47,7	60
1280 x 1024	63,981	60,02
1680 x 1050	65,29	59,954
1920 x 1080	67,5	60

**! HINWEIS**

- Verfügbare PC-Auflösungen für die Eingangsbezeichnungsoption in den RGB / HDMI / DVI-D / DISPLAYPORT-Eingangsmodi: 640 x 480/60 Hz, 1280 x 720/60 Hz, 1920 x 1080/60 Hz und DTV-Auflösungen: 480p, 720p, 1080p.
- Vertikale Frequenz: Die Anzeige funktioniert, indem das Bild wie eine fluoreszierende Lichtquelle Dutzende Male pro Sekunde wechselt.  
Die vertikale Frequenz oder Aktualisierungsrate entspricht der Zahl der Bildanzeigen pro Sekunde. Die Einheit lautet Hz.
- Horizontale Frequenz: Das horizontale Intervall ist die für die Anzeige einer horizontalen Zeile benötigte Zeit. Wenn die Zahl 1 durch das horizontale Intervall geteilt wird, kann die Anzahl der horizontal angezeigten Zeilen pro Sekunde als horizontale Frequenz bezeichnet werden. Die Einheit lautet kHz.





ENERGY STAR is a set of power-saving guidelines issued by the U.S. Environmental Protection Agency(EPA).



As an ENERGY STAR Partner LGE U. S. A.,Inc. has determined that this product meets the ENERGY STAR guidelines for energy efficiency. Refer to [ENERGYSTAR.gov](http://ENERGYSTAR.gov) for more information on the ENERGY STAR program.

Lesen Sie vor der Verwendung des Geräts unbedingt die Sicherheitsvorkehrungen durch.

Das Modell und die Seriennummer des Geräts befinden sich auf der Rückseite und auf einer Seite des Geräts. Notieren Sie diese Angaben unten (für den Fall einer Reparatur).

MODELL \_\_\_\_\_

SERIENNUMMER \_\_\_\_\_

### **HINWEIS**

- 65SM5B und 65SM5KB sind nicht mit dem ENERGY STAR von EPA zertifiziert.

**ACHTUNG** - Dies ist ein Produkt der Klasse A. Der Betrieb dieses Gerätes in Wohngebieten kann erhebliche Störungen des Funkempfangs verursachen. In diesem Fall muss der Benutzer diese Störungen beseitigen

Übergehende Geräuscentwicklungen beim EIN- oder AUS-Schalten dieses Geräts sind normal.