



Svenska

Norsk

Suomi

Dansk

BRUKSANVISNING

Tvättmaskin



Innan du påbörjar installationen, läs dessa instruktioner noggrant. Detta kommer att förenkla installationen och göra att maskinen blir korrekt installerad och säker. Lämna dessa användningsinstruktioner i närheten av tvättmaskinen, lätt åtkomliga.

FH4U2T/QDN(W)(0~9)

FH2U2T/QDN(W)(0~9)

FH0U2T/QDN(W)(0~9)

MFL68486964

25052015.00

www.lg.com

Innehållsförteckning

Innehållsförteckning	2
Produktegenskaper	3
Viktig säkerhetsinformation	
Viktig säkerhetsinformation.....	4
Grundläggande säkerhetsåtgärder	5
Spara dessa instruktioner	7
Teknisk specifikation	8
Installation	
Ta bort förpackningen.....	9
Borttagning av transportsäkringar.....	9
Installation	10
Vattenanslutning	12
Installation av avloppsslang	14
Nivåjustering	15
Så här använder du tvättmaskinen	
Använda tvättmaskinen	17
Råd och tips.....	18
Tvättprogram	19
Extra Tillval	20
Driftsdata	21
Kontrollpanel.....	22
Tillval.....	23
- Förtvätt	23
- Strykfritt.....	23
- Fördröjning	23
- Tvätta.....	23
- Vattentemp.	24
- Sköljning	24
- Centrifugering	24
Barnlåsfunktion	25
Ljdsignal TILL / FRÅN	25
Rengöring av trumman	26
Dörrlås & Vägning av tvätt	26
Innan du använder Tag On-funktionen	
Sätta på NFC-funktionen på din smartphone	27
Tag On-guiden.....	28

Gratulerar till din nya, helautomatiska tvättmaskin från LG! Läs noga igenom hela denna bruksanvisning.

Den innehåller anvisningar om hur du på ett säkert sätt installerar, använder och underhåller maskinen.

Spara bruksanvisningen för den händelse att du behöver kontrollera något vid ett senare tillfälle.

Anteckna maskinens modell- och serienummer.

Modellnr

Serienr

Inköpsdatum.

Reglering	28
Dosering av tvättmedel	
Dosering av tvättmedel och sköljmedel	29
Underhåll	
Filtret i tilloppsslangen	31
Pumpfilter.....	32
Doseringsbehållaren.....	33
Tvätttrumman.....	34
Rengöring av tvättmaskinen	34
Exponering för låga temperaturer	34
Felsökning	
Diagnostisering av problem	35
Felmeddelanden	37
Använd Smart Diagnosis™.....	38
Garantivillkor	39
Driftsdata	40

Produktegenskaper



■ Direct Drive

Den avancerade likströmsmotorn roterar trumman direkt utan drivrem och remskiva.



■ 6 motion

Trumman använder 6 individuella trumrörelser eller en kombination av dessa beroende på det valda programmet. Detta tillsammans med Direct Drive motorns förmåga att ha fullständig kontroll över olika rotationshastigheter både åt höger och vänster, ökar prestandan av tvättresultatet avsevärt. Detta ger dig ett perfekt tvättresultat som är optimerat för det valda programmet.



■ Turbotvätt

Tvätta din tvätt ström- och vattensnål i 1 timme.
(Baserat på halvfull maskin)



■ Tag On

Detta är en funktion som kan använda Diagnos, Programmedladdning, Tvättassistent, One Touch-tvätt osv. när du vidrör Tag On-loggan på tvättmaskinen med din NFC-utrustade smartphone.



■ Mer ekonomisk tack vare intelligent tvättsystem

Minimal energi- och vattenförbrukning tack vare det intelligenta tvättsystemet som själv känner av tvättmängden och vattentemperaturen och sedan beräknar optimal vattennivå och tvättid.



■ Barnlåsfunktion

Barnsäkringssystemet blockerar alla knappar så att barn inte kan komma åt att ändra det inställda programmet när maskinen går.



■ Balanskontroll för tyst centrifugering

Maskinen känner av belastning och balans och fördelar tvätten jämnt, vilket ger lägre ljudnivå under centrifugering.



■ Automatisk omstart

Efter strömavbrott startar programmet automatiskt om från det läge där det befann sig när strömmen bröts.



■ Smart Diagnosis™

Om du skulle få tekniska problem med din tvättmaskin så har denna kapacitet att överföra data till kundtjänsten via telefon. Kundtjänstmedarbetaren spelar in den data som överförs från din maskin och använder denna för att analysera problemet samt ge en snabb och effektiv diagnos.

Viktig säkerhetsinformation

LÄS ALLA INSTRUKTIONER OCH FÖRKLARINGAR TILL INSTALLATIONEN FÖRE ANVÄNDNING.

VARNING

För din egen säkerhet måste informationen i denna handbok följas för att minimera risken för brand eller explosion, elektriska stötar eller för att förhindra skada på egendom eller orsaka allvarlig personskada.

Din och andras säkerhet är mycket viktig.

I dessa användningsinstruktioner finns många säkerhetsmeddelanden och även i din tvättmaskin. Läs och följ alla säkerhetsmeddelanden.

 Detta är en varningssymbol.
Denna symbol uppmärksammar dig på potentiella risker som kan skada dig och andra.

Alla säkerhetsmeddelanden kommer att åtföljas av varningssymbolen och antingen orden FARA, VARNING eller FÖRSIKTIGHET.

Dessa ord betyder:

FARA

Om du inte omedelbart följer instruktionerna kan detta leda till allvarlig personskada.

VARNING

Om du inte följer instruktionerna kan detta leda till allvarlig personskada.

VAR FÖRSIKTIG

Du kan ådra dig lätta skador eller förorsaka skada på maskinen om du inte följer instruktionerna.

Alla säkerhetsmeddelanden kommer att göra dig uppmärksam på potentiell fara, tala om för dig hur du minskar risken att skadas och berätta för dig vad som kommer att hända om du inte följer instruktionerna.

Viktig säkerhetsinformation

■ Grundläggande säkerhetsåtgärder

⚠ VARNING

För att minska risken för brand, elektrisk stöt eller skada på personer när du använder tvättmaskinen, följ grundläggande försiktighetsåtgärder inklusive följande:

- **För installation, kontrollera ev. yttre skador. Om sådana finns, installera inte.**
- **Installera eller förvara inte tvättmaskinen där den kommer att vara utsatt för påverkan av väder.**
- **Mixtra inte med reglagen.**
- **Reparera inte och byt inte ut några delar på tvättmaskinen eller försök att serva den såvida inte detta särskilt rekommenderats i skötselanvisningarna eller offentliggjorda underhållsinstruktioner för användare, som du förstår och som du har kompetens att utföra.**
- **Håll området under och omkring tvättmaskinen fritt från brännbara material som ludd, papper, trasor, kemikalier mm.**
- **Maskinen är inte avsedd att användas av barn utan övervakning. Låt inte barn leka på, med eller inuti denna eller andra maskiner eller apparater.**
- **Håll husdjur borta från tvättmaskinen.**
- **Lämna inte luckan till tvättmaskinen öppen utan tillsyn.**
En öppen lucka kan få barn att hänga på den eller att krypa in i tvättmaskinen.
- **Sträck inte in handen i tvättmaskinen medan den är igång. Vänta tills trumman har stannat helt.**
- **Tvättprocessen kan minska flamskyddsmedlet i textilier. För att undvika ett sådant resultat, följ noga anvisningarna från plaggtillverkaren's tvättråd och instruktioner.**
- **Tvätta inte eller torka artiklar som har rengjorts i, tvättats i, blötlagts i eller nedstänkts med brännbara eller explosiva substanser (som vax, olja, färg, bensin, avfettningsmedel, kemtvättslösningsmedel, fotogen etc.) som kan antändas eller explodera. Olja kan kvarstanna i tvättmaskinen efter en hel tvättcykel och resultera i brand under torkningen. Fyll därför inte maskinen med nedoljade kläder.**
- **Slå inte igen luckan eller försök tvinga upp luckan då den är stängd. Detta kan skada tvättmaskinen.**
- **Vid hög temperaturen i maskinen kan frontluckan vara mycket varm. Rör den inte!**

Viktig säkerhetsinformation

■ Grundläggande säkerhetsåtgärder

⚠ VARNING

För att minska risken för brand, elektrisk stöt eller skada på personer när du använder tvättmaskinen, följ grundläggande försiktighetsåtgärder inklusive följande:

- **För att minimera risken för elektriska stötar från elnätet dra ur sladden ur kontakten eller koppla ifrån maskinen på elpanelen genom att ta ut säkringen eller stänga av kretsbrytaren innan försök till underhåll eller rengöring genomförs.**
- **När du drar ur nätsladden, gör detta genom att ta tag i kontakten, inte i själva sladden.** Annars kan nätsladden skadas.
- **Försök aldrig att använda maskinen om den är skadad, om den inte fungerar, om den är delvis isärtagen eller saknar trasiga delar inklusive en skadad nätsladd eller kontakt.**
- **Innan du gör dig av med den gamla maskinen, koppla ifrån den. Gör kontakten oanvändbar. Skär av nätsladden direkt bakom maskinen för att förhindra felaktig användning.**
- **Om maskinen har varit vattendränkt, vänligen ring ditt servicecenter.** Det finns risk för elstötar och för brand.
- **Maskinen ansluts till vattenledningsnätet med nya slangar. Gamla slangar får inte användas.**
- **För att minska risken för personskador, följ alla av branschen rekommenderade säkerhetsrutiner inklusive användning av långskaftade handskar och säkerhetsglasögon.** Underlåtenhet att följa alla säkerhetsvarningar i denna handbok kan resultera i personskador, skador på egendom eller dödsfall.
- **Tryck inte ner luckan för hårt när tvättmaskinen är öppen.** Detta kan få tvättmaskinen att välta.
- **Det nya slang-kitet som följer med apparaten ska användas och det gamla slang-kitet ska inte återanvändas.**
- Om strömkabeln är skadad måste den ersättas av producenten eller av en auktoriserad tekniker för att undvika fara.
- Den här enheten är inte anpassad för personer (inklusive barn) som inte har tillräcklig erfarenhet eller kunskap om produkten, om de inte har fått instruktioner om hur man använder produkten av en person som ansvarar för deras säkerhet.
- Barn bör vara under uppsyn för att säkerhetsställa att de inte leker med enheten.

Viktig säkerhetsinformation

■ Grundläggande säkerhetsåtgärder

⚠ VARNING

För att minska risken för brand, elektrisk stöt eller skada på personer när du använder tvättmaskinen, följ grundläggande försiktighetsåtgärder inklusive följande:

För användning i Europa:

- Den här apparaten kan användas av barn, 8 år eller äldre och personer som tidigare saknar erfarenhet eller kunskap om produkten så vida de har fått tillräckliga instruktioner från ansvarig person kring hur enheten skall användas på säkert sätt. Detta skall ske på ett säkert sätt.
- Rengöring och användarunderhåll får inte utföras av barn utan övervakning.
- **Barn under 3 år skall hållas undan produkten och under konstant uppsikt.**

■ Spara dessa instruktioner

JORDNINGSINSTRUKTIONER

Maskinen måste jordas. I händelse av funktionsfel eller maskinfel, kommer jordning att minska risken för elektriska stötar. Den här maskinen är utrustad med en nätsladd som har jordad nätsladd och stickkontakt. Stickkontakten måste sättas in i ett lämpligt uttag som är korrekt installerat och jordat enligt alla lokala och nationella bestämmelser.

- Använd inte en adapter som kommer att sätta jordkontakten ur spel.
- Om du inte har rätt vägguttag, rådfråga en elektriker.

⚠ VARNING

Felaktig anslutning av den jordade nätsladden medför elektriska stötar. Kontrollera med en behörig elektriker eller servicetekniker om du är osäker på om maskinen är rätt jordad. Ändra inte på stickkontakten som medföljer om den inte passar i vägguttaget. Låt en kvalificerad elektriker installera ett riktigt uttag.

Teknisk specifikation

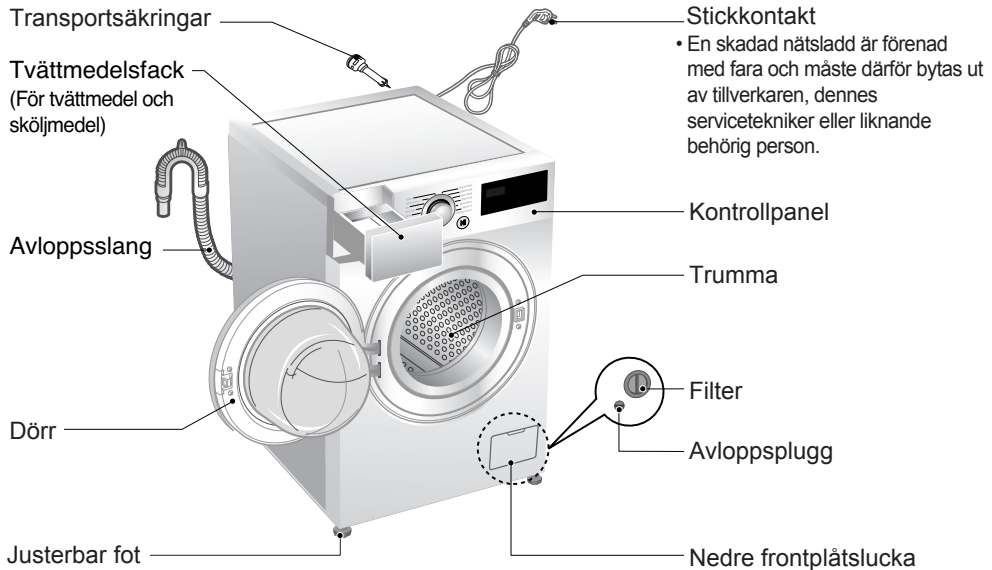

■ Produktnamn	: Frontmatad tvättmaskin
■ Strömförsörjning	: 220 - 240 V~, 50 Hz
■ Dimensioner	: 600 mm (W) × 560 mm (D) × 850 mm (H)
■ Vikt	: 62 kg
■ Max. effekt	: 2100 W (Tvätt) 0,45 W (Avslagen, Stand by läge)
■ Tvättkapacitet	: 7 kg [F H4/H2/H0 U2QDN(W)(A)(1~9)] 8 kg [F H4/H2/H0 U2TDN(W)(A)(1~9)]
■ Tillåtet vattentryck	: 100 - 1000 kPa (1,0 - 10,0 kgf / cm ²)

* Vi förbehåller oss rätten att av kvalitetskäl ändra maskinens utseende och tekniska data utan särskilt meddelande.

■ Tillbehör

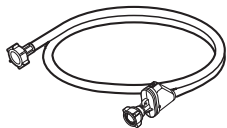

Tilloppsslang (1EA)



Specialnyckel

Installation

■ Ta bort förpackningen

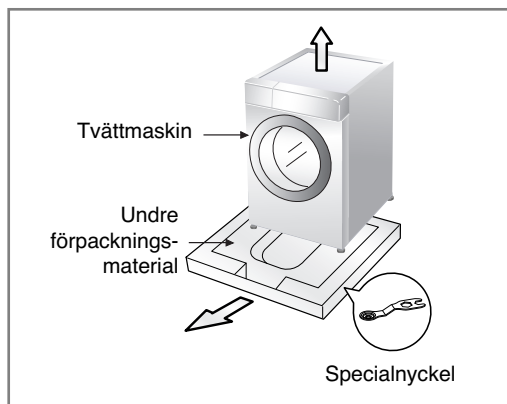

1. Ta bort kartongen och polystyreninsatserna.
2. Lyft upp tvättmaskinen och ta bort underdelen i förpackningen.
3. Ta bort tejp som håller nätsladd och dräneringsslang.
4. Ta bort vattenintagsslangen från trumman.

⚠ OBS

- Specialnyckeln för justering av fothöjd ligger förpackad i bottenemalaget.

⚠ VARNING

- Förpackningsmaterial (t ex plastfilm, frigolit) kan vara farligt för barn p g a kvävningsrisk. **Förvara förpackningsmaterial oåtkomligt för barn.**

■ Borttagning av transportsäkringar

Vid transport skyddas maskinen av 4 transportsäkringar. Innan maskinen används ska transportsäkringarna med gummibussningar tas bort.

Om du inte tar bort säkringarna och gummibussningarna kan de orsaka kraftiga vibrationer, buller och att produkten ej fungerar korrekt.

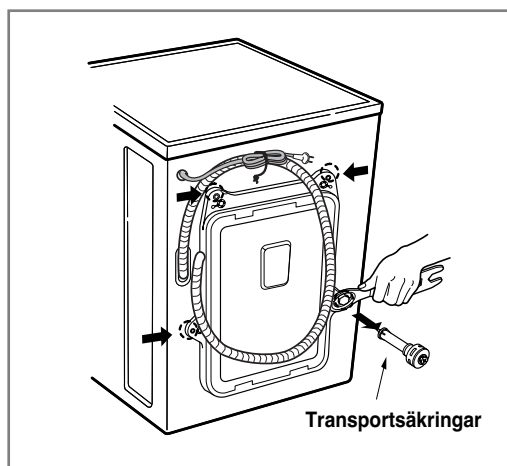

1. Skruva ur de 4 transportsäkringarna med medföljande specialnyckel.
2. Ta ut de 4 transportsäkringarna med gummibussningarna genom att vrida en aning på bussningarna.

⚠ OBS

- Förvara transportsäkringarna för framtida bruk.

3. Tillslut hålen med medföljande täckbrickor.

Installation

■ Installation

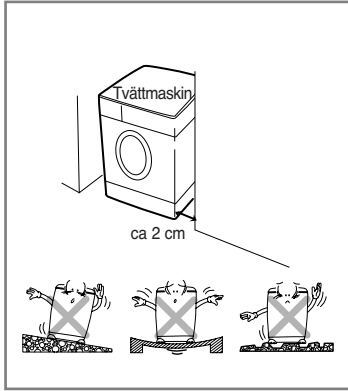

► Placering

• **Plant golv:**

Tillåten lutning under hela tvättmaskinen är 1°.

• **Eluttag:**

Måste sitta högst 1,5 meter från endera sidan av tvättmaskinen.

Överbelasta inte eluttaget med mer än en maskin.

• **Fritt utrymme:**

Tvättmaskinen behöver fritt utrymme runt om.

(10 cm på baksidan och 2 cm på höger och vänster sida)

Lägg inte tvätt ovanpå maskinen.

Detta kan skada maskinens yta eller knapparna.

► Placering

Placera tvättmaskinen på ett jämnt, plant golv.

Se till att luft kan cirkulera fritt runt maskinen och inte hindras av mattor etc.

- Försök aldrig korrigera eventuella ojämnheter i golvet med hjälp av träbitar, kartong eller liknande.
- Om maskinen måste placeras intill en spis eller annan värmekälla måste ett isolerande skikt (85x60 cm) placeras mellan tvättmaskinen och värmekällan. Skiktet ska vara täckt med aluminiumfolie på den sida som vetter mot värmekällan.
- Tvättmaskinen får inte installeras i utrymmen där temperaturen kan sjunka till under fryspunkten (0°C).
- Se till att tvättmaskinen placeras så att den är lätt åtkomlig för servicepersonal om den skulle behöva repareras.
- När tvättmaskinen ställts på plats, justera de fyra fötterna med hjälp av den medföljande skruvnyckeln så att maskinen står stadigt och så att det finns ett utrymme på ca 20 mm mellan tvättmaskinens översida och undersidan av ev. överliggande arbetsbänk.

Installation

► Elanslutning

- Använd inte skarvsladd eller grenkontakt.
- En skadad nätsladd är förenad med fara och måste därför bytas ut av tillverkaren, dennes servicetekniker eller liknande behörig person.
- Dra alltid ur stickkontakten och stäng vattentillförseln när du har använt maskinen.
- Anslut maskinen till jordat vägguttag i enlighet med gällande installationsföreskrifter.
- Nätsladdens stickkontakt måste vara lätt åtkomlig.
- Servicearbeten på maskinen ska endast utföras av kvalificerade servicetekniker. Reparationer som utförs av okvalificerade personer kan orsaka skador eller allvarliga fel.
- Kontakta din lokala serviceverkstad. Installera inte maskinen i rum där temperaturen kan sjunka under 0°C. Frusna slangar kan spricka under tryck. Den elektroniska kontrollenhetens pålitlighet kan påverkas av temperaturer under 0°C.
- Om maskinen levereras under vintermånaderna och temperaturen är under 0°C: Förvara maskinen i rumstemperatur i ett par timmar innan den börjar användas.

▲ VAR FÖRSIKTIG

VAR FÖRSIKTIG – elsladd

- För de flesta modeller rekommenderar vi att maskinen ansluts till ett separat eluttag, det vill säga ett eluttag avsett endast för maskinen utan andra apparater eller grenuttag anslutna. Se bruksanvisningen under Tekniska specifikationer. Överbelasta inte vägguttagen. Överbelastade vägguttag, lösa eller skadade vägguttag, förlängningssladdar, slitna elsladdar och skadad/sprucken kabelisolering kan orsaka elektrisk stöt eller eldsvåda. Kontrollera sladdar och kontakter med jämna mellanrum. Om du upptäcker att kontakterna eller sladdarna är skadade eller slitna, dra ur kontakten och använd inte maskinen. Kontakta en auktoriserad servicetekniker för byte av den skadade/slitna sladden eller kontakten. Skydda elsladden mot belastning och se till så att den inte blir tvinnad, klämd eller att någon trampar på den. Kontrollera särskilt stickkontakter, vägguttag och maskinens sladdfäste. Om maskinen får ström via förlängningssladd eller en bärbar elektrisk enhet, skall enheten placeras så att vattenstänk eller fuktintrång kan skada densamma.

▲ VAR FÖRSIKTIG

- Maskinen är inte avsedd att användas av små barn.
- Små barn bör övervakas så att de inte leker med maskinen.

Installation

■ Vattenanslutning

- Vattentrycket ska vara lägst 100 kPa och högst 1000 kPa (1,0 - 10,0 kgf / cm²).
- Se till att inte skada gängningen när du ansluter tilloppslangen till kopplingsstycket.
- Om vattentrycket överstiger 1000 kPa ska dekompressionsanordning installeras.
- Kontrollera med jämna mellanrum att slangen är hel och byt vid behov.

► Steg1 : Kontrollera gummipackningarna vid anslutningarna

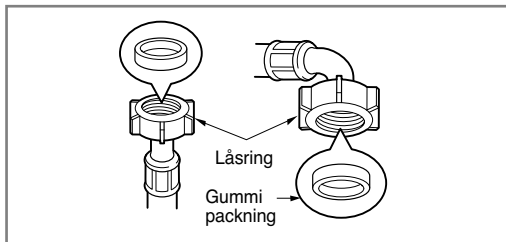

- Två gummitätningar levereras med vattenslangen för ingående vatten. De används för att förhindra vattenläckage. Kontrollera anslutningen till kranarna är tillräckligt åtskruvad.

► Steg2 : Anslut vattenslangen till vattenkranen

Typ-A : Anslut vattenslangen i kranen

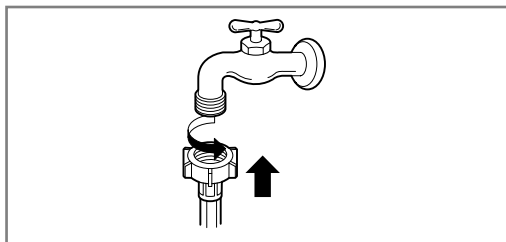

- Skruva slanganslutning på vattenkranen.

Installation

► Steg3: Anslut vattenslangen till tvättmaskinen

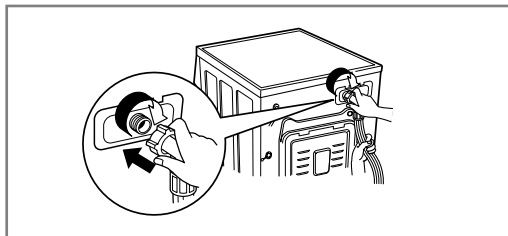

- Kontrollera att slangen inte ligger i veck och att den inte är klämd.

Svenska

ⓘ OBS

- Efter montering av vattenslang, kontrollera så det inte läcker vatten från anslutningarna. Vid läckage upprepa monteringsproceduren. Om kranen är fyrkantig eller av fel dimension kontakta din lokala återförsäljare eller behörig installatör.

Kopplingsstycke

Kopplingsstycke 

Förlängningskran 

Rektangulär kran 

Installation

■ Installation av avloppsslang

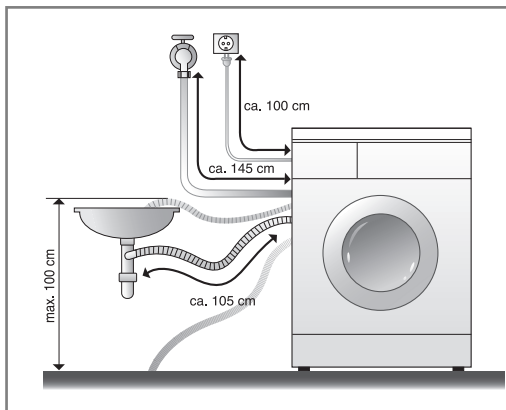

- Avloppsslangen får inte placeras högre än 100 cm över golvet. Vid felaktig placering tömmer maskinen vattnet långsamt eller inte alls.
- Fäst avloppsslangen ordentligt annars finns risk för läckage.
- Om avloppsslangen är för lång orsakar detta onödigt hög ljudnivå.

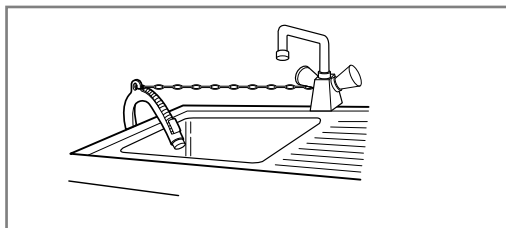

- Fäst avloppsslangen vid tvätt- eller diskho med hjälp av en kedja.
- Avloppsslangen måste vara fäst ordentligt annars finns risk för läckage och vattenskador.

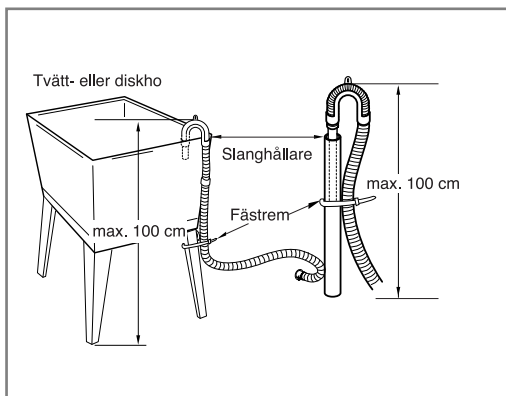

Installation

■ Nivåjustering

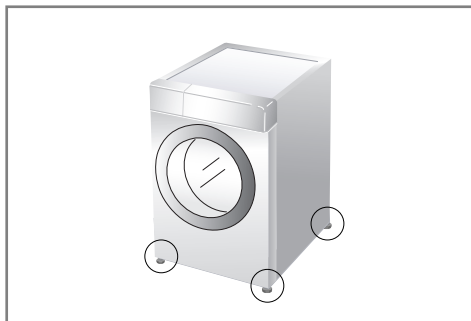

1. Undvik onödigt hög ljudnivå och vibrationer genom att installera tvättmaskinen på ett plant golv, helst i ett hörn av rummet.

⚠ OBS

- Golvkonstruktioner som träbjälklag och källarbjälklag kan orsaka häftiga vibrationer som leder till obalans i tvättmaskinen

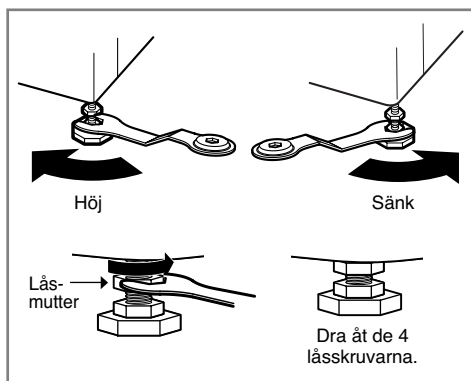

2. Om golvet är ojämnt, justerar du maskinens fötter så att maskinen står i våg (stoppa inte in träbitar eller annat under fötterna).
Kontrollera att alla fyra fötter vilar stadigt på golvet.
Kontrollera med vattenpass att maskinen står i våg.

- När maskinen står helt plant, fixera höjden genom att dra fast låsmuttrarna upp mot maskinen. Upprepa proceduren på alla fötterna.



- Diagonalkontroll
Tryck på vart och ett av topplåtens fyra hörn. Om maskinen vickar när du trycker på ett hörn måste du justera motsvarande fot.

⚠ OBS

- Om tvättmaskin är installerad på en upphöjd plattform, måste den vara ordentligt förankrad för att eliminera risken för att falla av.

Installation

► Betonggolv

- Golvet på installationsplatsen måste vara rent, torrt och jämnt.
- Installera tvättmaskinen på ett plant, hårt golv.

► Kakelbelagda golv (hala golv)

- Placera tvättmaskinens främre fötter på halkskyddet och se till att maskinen står vågrätt. (Halkskydd finns som tillbehör: MHK61866301. Se till att golvet är torrt och passa in halkskyddet innan du ställer upp maskinen.)
- Halkskyddet är självhäftande och används även på stegar och trappor för att förhindra halkolyckor.

► Trägolv

- Trägolv, speciellt sådana som är uppbyggda på regler, kan vara särskilt känsliga för vibrationer.
- Om maskinen trots allt installeras på ett sådant trägolv och vibrationer uppstår, rekommenderar vi att du placerar gummifötter, som är rekommenderade av LG, under var och en av tvättmaskinens fötter.
- Man kan även placera en minst 3 cm tjock bänkskiva under maskinen för att minimera eventuella vibrationer.
- Placera om möjligt tvättmaskinen i ett hörn, eftersom golvet är mer stabilt där.
- Sätt på gummifötter för att minska vibrationerna.
- Gummifötter (artikelnr. 4620ER4002B) kan beställas från LG:s reservdelsavdelning.

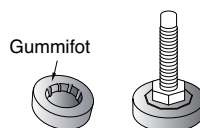

❗ OBS

- En korrekt placering av tvättmaskinen är viktigt för att den ska hålla så länge som möjligt och fungera problemfritt.
- Tvättmaskinen måste stå helt horisontellt i våg och stadigt.
- Den får inte vicka åt något håll.
- Installationsplatsen måste vara ren, utan golvvax, oljespill eller andra beläggningar.
- Se till att tvättmaskinens fötter inte blir våta, maskinen kan flyttas ur sitt läge.

Så här använder du tvättmaskinen

■ Använda tvättmaskinen



1. Sortera tvätten.
(Se sidan 18)

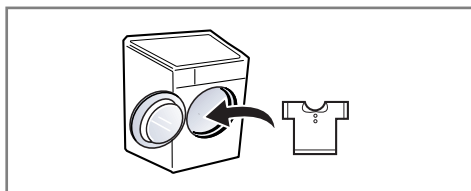

2. Öppna dörren och lasta i tvätt.



3. Tryck på Till/Från knappen.

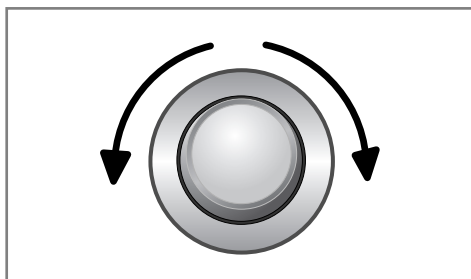

4. Välj ett program
(Se sidan 19~21)
Välj Tillval
(Se sidan 23~26)

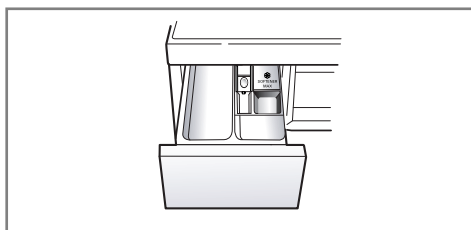

5. Lägg tvättmedel.
(Se sidan 29~30)

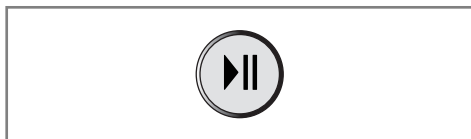

6. Tryck på knappen Start/Paus.

Så här använder du tvättmaskinen

■ Råd och tips

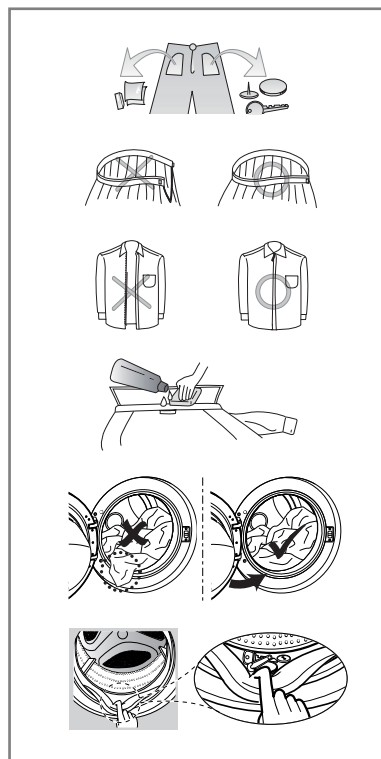
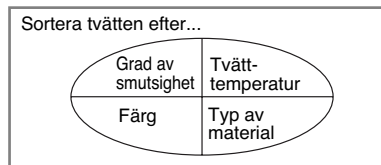
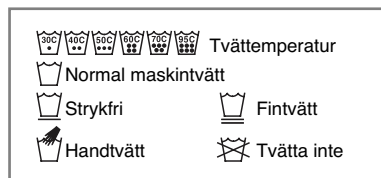

1. Tvättmärkning

Titta på tvättmärkingen i dina kläder så får du reda på vilket material plaggen är tillverkade av och hur de ska tvättas.

2. Sortering

Det bästa tvättresultatet får du om du sorterar tvätten med likartade plagg som kan tvättas med samma tvättprogram. Olika material kräver olika vattentemperaturer och centrifugeringshastigheter. Tvätta alltid vita/ljusa kläder för sig. Mörkfärgade plagg kan avge färgämnen och ludd som missfärgar ljusa plagg. Tvätta helst inte hårt smutsad tvätt samtidigt med lätt smutsad tvätt.

- Nedsmutsning (hård, normal, lätt)
Sortera tvätten efter graden av nedsmutsning.
- Färg (vit, ljus, mörk)
Tvätta vita plagg för sig och kulörta plagg för sig.
- Ludd (avluddande, luddsamlande)
Tvätta plagg som luddar av sig för sig och plagg som drar åt sig ludd för sig.

3. Placering av tvätten i maskinen

Blanda stora och små plagg. Lägg först in stora plagg och placera sedan ut de mindre runt omkring. Tvätta inte enstaka plagg eftersom det kan leda till felaktig belastning. Lägg i stället in ytterligare ett eller två likartade plagg.

- Töm fickor. Gem, spikar, hårklämmor, tändstickor, pennor, mynt, nycklar och liknande hårda saker kan skada både maskinen och dina kläder.
- Stäng dragkedjor och knäpp knappar o.dyl. så att dessa inte hakar i andra plagg.
- Utsatta partier som kragar och ärm- och byxuppslag blir renare om du förbehandlar dem med lite tvättmedel löst i vatten. Förbehandla även fläckar.
- Undvik skador på gummibälgen och tvätt genom att kontrollera att ingen tvätt har klämts fast mellan luckan och bälgen.
- Kontrollera att inga små föremål har fastnat i vecken på gummibälgen runt lucköppningen.
- Kontrollera att inga plagg glömts kvar i trumman eftersom de i så fall riskerar att krympa eller missfärgas i nästa tvätt.

❗ OBS

- Första gången maskinen används, Välj ett tvättprogram (Bomull 60°C, ett halvt mått tvättmedel) och kör programmet med tom maskin. Detta gör trumman ren från eventuella restämnen från tillverkningsprocessen.







Så här använder du tvättmaskinen

■ Tvättprogram

- Välj program beroende på typ av material.

Program	Beskrivning	Typ av material	Temperatur	Maximal tvättmängd
Bomull	Säkerställer bästa tvättresultat med en kombination av flera olika trumrörelser	Färgäta plagg (skjortor, nattlinnen, pyjamas, etc) och normalt smutsad bomullstvätt (underkläder).	40°C (Kallt till 95°C)	Nominellt värde
Bomull (stor)	Tillhandahåller optimerad tvättprestanda för stora mängder tvätt med mindre strömförbrukning.		60°C (Kallt till 60°C)	
Syntet	Detta program används till plagg och material som ej behöver strykas	Syntetmaterial som polyamid, acryl, polyester, etc	40°C (Kallt till 60°C)	Mindre än 3,0 kg
Blandmaterial	Gör det möjligt att tvätta flera olika material samtidigt	Blandmaterial av bomull och syntet	40°C (Kallt till 40°C)	Mindre än 4,0 kg
Hygien	Tvätta tvätten i hett vatten för mer hygieniskt resultat.	Bomull, underkläder, kuddar, täcken, lakan, barnkläder	60°C	
Silent Wash	Tvättprogram som är optimerat för lägsta ljudnivå	Färgäta plagg som skjortor, pyjamas, underkläder samt lätt smutsig vit bomullstvätt	40°C (Kallt till 60°C)	Mindre än 4,5 kg
Babykläder	Löser upp intorkade fläckar och proteinfläckar samt säkerställer bästa sköljresultat.	Skonsam tvätt med optimalt tvätt och sköljresultat för t.ex barnkläder.	60°C (95°C)	
Täcke	Detta program är anpassat för skrymmande plagg och föremål som kuddar, bäddmadrass, överdrag till soffa, etc.	Tjocka och stoppade material som bäddmadrass, kuddar, överdrag till soffa, etc.	40°C (Kallt till 40°C)	1 föremål
Outdoor	Detta program är anpassat för funktionsmaterial som skalplagg, sportkläder, etc.	Coolmax, Goretex, Fleece och Sympatex		
Mörka kläder	För textilier som lätt färgar av sig, använd detta program som bevarar färgerna i kläderna	Mörka kläder av bomull eller syntetmaterial	20°C (Kallt till 40°C)	Mindre än 2,0 kg
Speed 14	Detta program tvättar snabbt en mindre mängd lätt smutsade kläder	Färgad lätt smutsig tvätt. IAKTTA FÖRSIKTIGHET: Använd mindre än 20 g tvättmedel (för 2 kg laddning). I annat fall kan tvättmedelsrester finnas kvar i plaggen.	20°C (20°C till 40°C)	
Ömtåligt	Detta program är avsett för ömtåliga plagg avsedda för hand- och maskintvätt, exempelvis underkläder, blusar, tvättbar ull, klänningar osv. (Vänligen använd tvättmedel för maskintvättbara ylleplagg).	Ylle, Handtvättbara plagg. Ömtåligt, lättskadade plagg.	20°C (Kallt till 20°C)	Mindre än 1,5 kg
Fläckborttagning	Få bort olika typer av fläckar, exempelvis vin, juice, smuts osv. (Vattentemperaturen ökas steg för steg för borttagning av olika typer av tvättar.)	Bomullsblendade tyger. EJ ömtåliga plagg.	40°C (30°C till 60°C)	Mindre än 3,0 kg
Ladda ner program	För nedladdningsbara program. Om du ej laddat ner några program, ställs "Sköljning + Centrifugering" in.			

Så här använder du tvättmaskinen

- Vattentemperatur: Välj vattentemperatur som passar plagget.
Följ alltid plaggtillverkarens anvisningar vid tvätt.
- Ställ in programmet på "Bomull (stor) 40°C (Halvfull Maskin)", "Bomull (stor) 60°C (Halvfull Maskin)", "Bomull (stor) 60°C (Full Maskin)" alternativen för test i enlighet med och i överensstämmelse med EN60456 och Förordning 1015/2010.
 - Standard 60°C bomull program : Bomull (stor)  +  (Full Maskin)
 - Standard 60°C bomull program : Bomull (stor)  +  (Halvfull Maskin)
 - Standard 40°C bomull program : Bomull (stor)  +  (Halvfull Maskin)
 (Lämplig för rengöring av normalt smutsig bomullstvätt.)
 (De är de mest effektiva programmen i form av kombinerad energi- och vattenförbrukning för den typen av bomullstvätt.)
- * Den faktiska vattentemperaturen kan skilja sig från den angivna programtemperaturen.
- Testresultaten beror på vattentryck, vattnets hårdhet, temperatur på inkommande vatten, rumstemperatur, typ av och mängden tvätt, nedsmutsningsgrad, typ av och mängden tvättmedel, variationer i elnätet och andra valda alternativ.

OBS

- Neutralt tvättmedel rekommenderas. Ylletvättprogrammet har skonsam tumling och låg centrifugeringshastighet för minsta slitage.

■ Extra Tillval

Program	Turbotvätt	Förtvätt	Sköljning+	Intensiv	Sköljstopp	Strykfritt	Fördröjning
Bomull	●	●	●	●	●	●	●
Bomull (stor)	●	●	●		●	●	●
Syntet	●	●	●	●	●	●	●
Blandmaterial	●	●	●	●	●	●	●
Hygien			●	●	●	●	●
Silent Wash			●	●	●	●	●
Babykläder		●**	●	●	●	●	●
Täcke			●	●	●	●	●
Outdoor			●	●	●	●	●
Mörka kläder			●	●	●	●	●
Speed 14	●*		●			●	●
Ömtåligt			●			●	●
Fläckborttagning		●*	●		●	●	●

* : Detta Tillval ingår automatiskt och kan inte tas bort.

** : Denna funktion är automatiskt inkluderad i programcykeln men kan avaktiveras.

Så här använder du tvättmaskinen

■ Driftsdata

Svenska

Program	Max RPM		
	FH4**	FH2**	FH0**
Bomull	1400	1200	1000
Bomull (stor)	1400	1200	1000
Syntet	1200	1200	1000
Blandmaterial	1400	1200	1000
Hygien	1400	1200	1000
Silent Wash	1000	1000	800
Babykläder	1000	1000	800
Täcke	1000	1000	800
Outdoor	800	800	600
Mörka kläder	1400	1200	1000
Speed 14	800	800	600
Ömtåligt	800	800	600
Fläckborttagning	1200	1200	1000

ⓘ OBS

- Information om de viktigaste programmen vid halvfull maskin.

Program	Tid i minuter		Kvarvarande fuktinnehåll		Vatten i liter		Energi i kWh	
	8kg	7kg	1400 rpm	1200/1000 rpm	8kg	7kg	8kg	7kg
Bomull (40°C)	96		40 %	53 %	65		0.55	
Bomull (stor) (60°C)	244	224	44 %	53 %	35	33	0.45	0.42

Så här använder du tvättmaskinen

■ Kontrollpanel

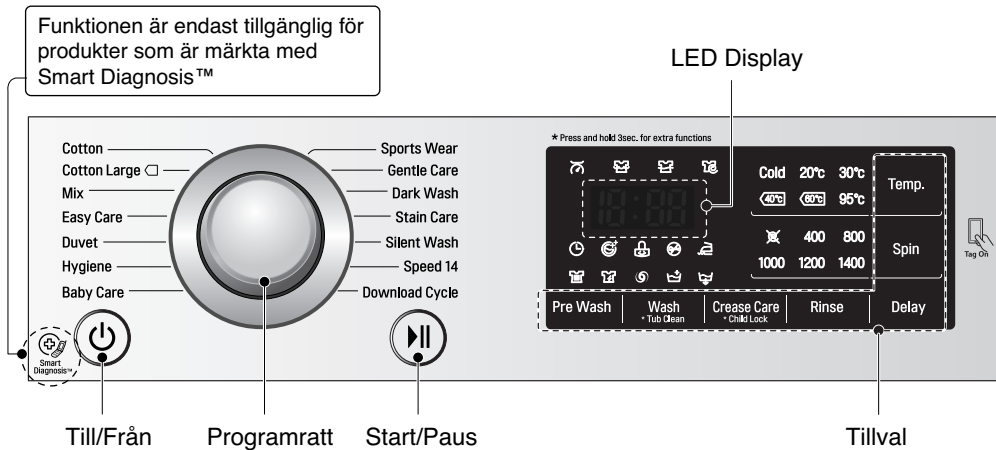

Till/Från

- Slå på strömmen genom att trycka på Till/Från.
- Till/Från kan även användas till att ångra inställning av Fördröjning av starttid.

Start/Paus

- Start/Paus använder du till att starta och stoppa tvättprogrammet.
- Tryck på Start/Paus om du tillfälligt vill stoppa tvättprogrammet.
- När du har tryckt på Start/Paus stängs strömmen automatiskt av efter 4 minuter.

Programratt

- Du kan välja mellan program beroende på typ av tvätt.
- Lampan tänds när funktionen/programmet har aktiverats.

LED Display

- Displayen visar inställningarna, uppskattad återstående tid och statusmeddelanden från maskinen. Displayen kommer att vara på under cykeln.

Tillval

- Detta låter dig välja ytterligare Tillval och tänds efter önskat val.
- Använd dessa knappar för att välja önskade programcykler.

Så här använder du tvättmaskinen

■ Tillval

Förtvätt ()

Om tvätten är hårt smutsad, använd tillvalet " Förtvätt ".

1. Tryck på Av/Påknappen.
2. Välj program.
3. Tryck på Förtvätt knappen.
4. Tryck på knappen Start/Paus.

Fördröjning ()

Du kan ställa in en tidsfördröjning så att tvättmaskinen startar automatiskt och avslutas efter ett viss tidsintervall.

OBS

- Tidsfördröjningen innebär att du anger tidpunkt när programmet skall vara färdigt. Den verkliga programtiden kan variera beroende på vattentemperatur, tvätt och andra faktorer

1. Tryck på Av/Påknappen.
2. Välj program.
3. Tryck på knappen "Fördröjning av starttid" (Time Delay) och ange hur många timmar framåt du önskar att tvätten ska vara färdig.
4. Tryck på knappen Start/Paus.

Strykfritt ()

Om du vill förebygga skrynklig tvätt ska du välja knappen "Strykfritt" (Crease Care).

1. Tryck på Av/Påknappen.
2. Välj program.
3. Tryck på Strykfritt knappen.
4. Tryck på knappen Start/Paus.

Tvätta ()

- **Förkortning av tvättiden ()** : Detta Tillval kan användas för att minska tiden för tvättprogrammet. (Baserat på halvfull maskin)

- **Intensiv ()** : Om tvätten är mer smutsig används "Intensiv" tillvalet.

1. Tryck på Til / Fra knappen
2. Velg et program.
3. For at velge "Turbo Wash" eller "Intensiv" tryck på "Wash" knappen.
4. Tryck på "Start/Pause" knappen.

Så här använder du tvättmaskinen

Vattentemp.

- Ställ in önskad vattentemperatur med knappen för temperatur (Temp.).
 - Kallt
 - 20°C, 30°C, 40°C, 60°C, 95°C
- Möjlighet att ändra vattentemperatur beror på det valda programmet.

Centrifugering

- Centrifughastighet kan väljas genom att upprepade gånger trycka på centrifugering (Spin) knappen.
- Endast centrifugering
 1. Tryck på Av/Påknappen.
 2. Välj centrifugeringshastighet.
 3. Tryck på knappen Start/Paus.

ⓘ OBS

- När du väljer "Ingen centrifugering (No)" kommer trumman under en kort tid rotera med låg hastighet för att snabbt tömma maskinen på vatten.

Sköljning (☺)

- **Skölj+** (☺) : Läger till en extra sköljning
- **Sköljstopp** (☺) :
Efter sköljprocessen stannar programmet.
För att tömma maskinen tryck på start knappen

Så här använder du tvättmaskinen

■ Barnlåsfunktion

Välj denna funktion för att låsa knapparna på manöverpanelen.

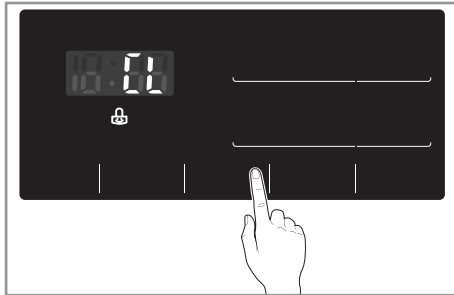

Låsning av kontrollpanelen

1. Tryck in båda Barnlåsfunktionknapparna samtidigt under 3 sekunder.
2. En signal hörs och "L" kommer upp momentant på LED panelen. När barnlåset är inställt är alla knappar låsta förutom strömbrytarknappen.

⚠ OBS

- När barnlåset är aktiverat kommer LED-displayen att alternera mellan "L" och återstående tid. Eventuella strömbrott påverkar inte barnlåsfunktionen. Du måste inaktivera Barnlåsfunktion innan du kan komma åt några andra funktioner.

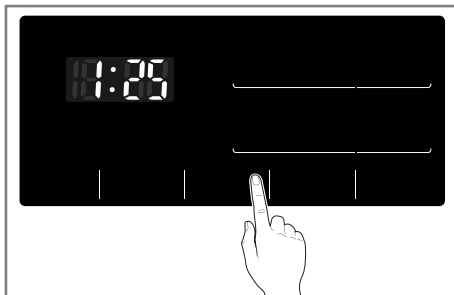

Upplåsning av kontrollpanelen

1. Tryck in båda Barnlåsfunktionknapparna samtidigt under 3 sekunder.
2. En signal hörs och den återstående tiden för pågående program kommer upp igen på LED panelen.

■ Ljudsignal TILL / FRÅN

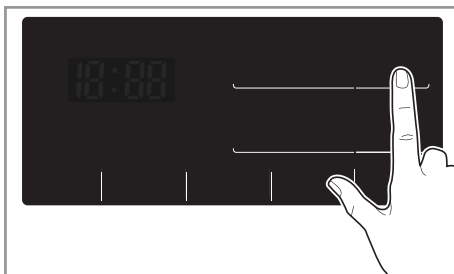

1. Under en pågående tvättcykel tryck in knapparna Vattentemp. (Temp.) och Sköljning (Rinse) samtidigt under 3 sekunder för att ställa ljudsignal TILL / FRÅN. När Ljudsignal TILL / FRÅN är inställd, sparas inställningen även efter att maskinen stängts av med knappen Till/Från.

⚠ OBS

- Om du vill återställa funktionen ljudsignal, upprepa denna process

Så här använder du tvättmaskinen

■ Rengöring av trumman (☺⁺)

Rengöring av trumman (Tub Clean) är ett specialprogram för att rengöra tvättmaskinen invändigt. En högre vattennivå används tillsammans med en högre rotationshastighet. Kör detta program regelbundet.

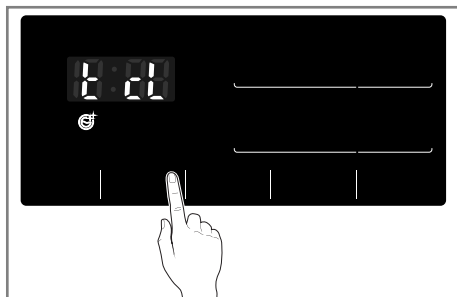

1. Ta bort alla kläder och föremål från trumman och stäng dörren.
2. Öppna tvättmedelsfacket och applicera avkalkningsmedel i facket för huvudtvätt.
3. Stäng tvättmedelsfacket långsamt.
4. Sätt på strömmen samt tryck och håll inne knappen "Rengöring av trumman" i 3 sekunder. Därefter visas "T.C.L." och Rengöring av trumman-diagrammet på LED-skärmen.
5. Tryck på Start/Paus knappen för att starta.
6. Efter avslutat program, lämna dörren öppen så trumman kan vädras ut och torka.

ⓘ OBS

- Använd inte tvättmedel vid trumrengöring.
- Detta kan generera skumbildning och läckage från maskinen.

⚠ VAR FÖRSIKTIG

- Om det finns små barn i närheten av maskinen, håll alltid uppsikt när dörren står öppen.

■ Dörrlås & Vägning av tvätt

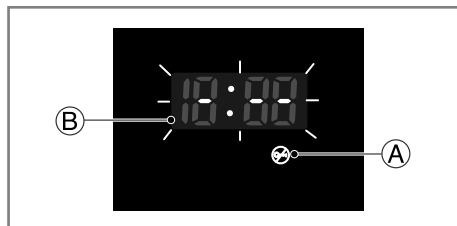

- Ⓐ "Dörrlås" - Under en pågående programcykel kommer dörren av säkerhetsskäl vara låst och ikonen Dörrlås (A) lyser. För att tillfälligt öppna dörren inaktiveras dörrlåset genom att trycka in Start/Paus knappen. Dörren öppnas efter några sekunder
- Ⓑ "Väger tvätten" ikonen (B) tänds när maskinen påbörjar vägning av tvätten. Under denna process roterar trumman långsamt i några sekunder.

Innan du använder Tag On-funktionen

- Tag On-funktionen låter dig på ett bekvämt sätt använda funktionerna LG SmartDiagnosis™ och Programnedladdning för att kommunicera med din apparat direkt från din egen smartphone.
- För att använda Tag On-funktionen:
 1. Ladda ner appen LG Smart Laundry & DW till din smartphone.
 2. Sätt på funktionen NFC ("Near Field Communication") i din smartphone.
- Tag On-funktionen kan endast användas på de flesta smartphones utrustade med NFC-funktion, och som är baserade på operativsystemet (OS) Android.

■ Sätta på NFC-funktionen på din smartphone



1. Gå in i menyn "Inställningar" på din smartphone och välj "Dela & Anslut" under "TRÅDLÖST & NÄTVERK".

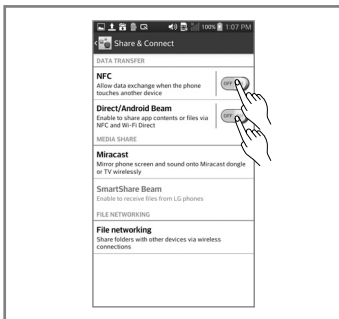

2. Ställ in "NFC" och "Direct Android Beam" som PÅ och välj "NFC".

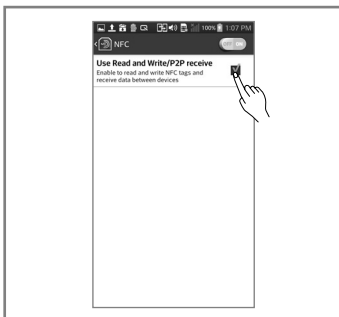

3. Bocka för "Använd Ej Skrivskyddad/P2P-mottagning".

! OBS

- Beroende på smartphonetillverkare och Android OS-version kan aktiveringsprocessen för NFC variera
- Se instruktionsboken för din smartphone för mer information.

Innan du använder Tag On-funktionen

■ Tag On-guiden

► Tag On-position

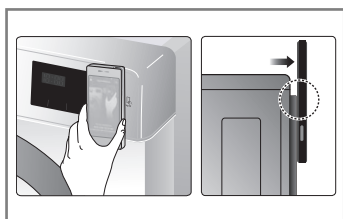
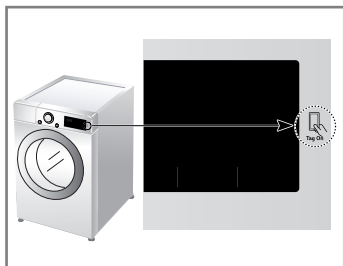

• Tag On: Tag On:

Leta upp Tag On-ikonen som finns bredvid LCD-skärmen på kontrollpanelen.

Det är här som du placerar din smartphone när du använder Tag On-funktionen med funktionerna LG Smart Diagnosis™ och Programmedladdning tillhörande appen LG Smart Laundry & DW.

• När du använder Tag On-funktionen, placera då din smartphone så att NFC-antennen på baksidan av din smartphone matchar Tag On-ikonens position på apparaten.

Om du ej känner till din NFC-antenns position, flytta då försiktigt din smartphone i en cirkelrörelse tills applikationen bekräftar anslutningen.

• På grund av hur NFC är uppbyggt kommer överföringen att vara dålig om överföringsavståndet är för stort eller om telefonen bär en metalletikett eller ett tjockt skal. I vissa fall kan NFC-utrustade telefoner komma att ej överföra.

• Tryck på **?** i LG Smart Laundry & DW-appen för mer detaljerad information om hur du använder Tag On-funktionen.

Reglering

■ EU-konformitetsmeddelande:

CE 0197

LG Electronics förklarar härmed att denna produkt är i överensstämmelse med följande riktlinjer.

R&TTE-direktiv 1995/5/EC

Dosering av tvättmedel

■ Dosering av tvättmedel och sköljmedel

► Doseringsbehållaren

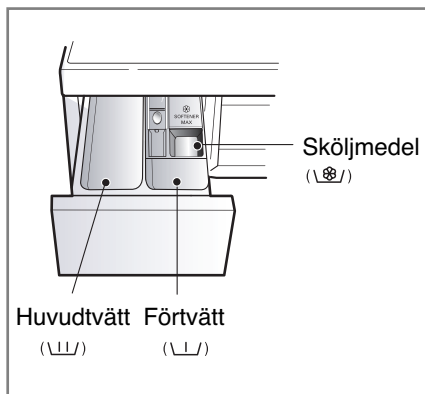

- Endast huvudtvätt →
- Förtvätt + huvudtvätt → •

⚠ VARNING

- Förvara tvätt- och rengöringsmedel utom räckhåll för barn.
- Överdosera ej tvättmedel, mjukmedel eller blekmedel då detta kan rinna över.
- Kontrollera att korrekt mängd tvättmedel används.

► Dosering av sköljmedel

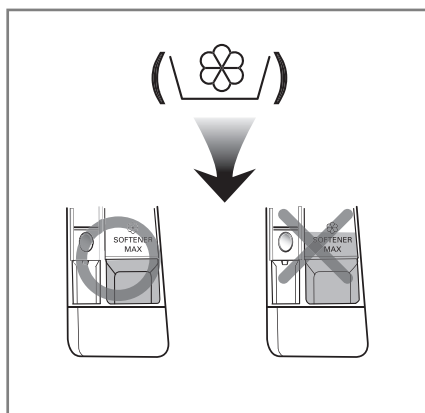

- Vid dosering av sköljmedel får nivån inte överstiga linjen som anger maxnivån. Stäng tvättmedelsbehållaren långsamt. Om du fyller på för mycket sköljmedel kan det rinna in i maskinen för tidigt och ge fläckar på kläderna.
- Lämna inte kvar sköljmedel i facket längre tid än 2 dagar. (Sköljmedel kan hårdna.)
- Sköljmedel tillsätts automatiskt under den sista sköljcykeln.
- Öppna inte facket när vatten strömmar genom sköljmedelsfacket.
- Lösningemedel (bensen etc.) får inte användas.

ⓘ OBS

- Häll inte sköljmedel direkt på kläderna.

Dosering av tvättmedel

► Dosering av tvättmedel

- Tvättmedel bör användas i enlighet med tvättmedelstillverkarens instruktioner efter tygets art, färg och nedsmutsningsgrad, samt aktuell tvätttemperatur.
- Överdosing av tvättmedel orsakar överflödigt skum vilket kan försämra tvättresultatet och överbelasta motorn.
- Vi rekommenderar användning av tvättmedel i pulverform för bästa tvättresultat.
- Om du önskar använda flytande tvättmedel, vänligen följ anvisningarna enligt tvättmedelsförpackningen.
- Applicera det flytande tvättmedlet direkt i facket för huvudtvättmedel endast om maskinen startas omgående.
- Då flytande tvättmedel kan hårdna om det inte används omgående bör dessa ej användas tillsammans med "Fördröjning av starttid" (Time Delay) eller "Förtvätt" (Pre-wash).
- Om det bildas för mycket skum, använd en mindre mängd tvättmedel.
- Doseringen av tvättmedel kan behöva anpassas till vattentemperaturen, vattnets hårdhet, tvättgodsets storlek och graden av nedsmutsning. Kraftig skumbildning ger sämre tvättresultat.
- Se klädernas tvättetiketter innan du väljer tvättmedel och vattentemperatur.
- Använd endast avsett tvättmedel när du använder tvättmaskinen.
 - Vanliga pulvertvättmedel för alla tygtyper (Kallt - 95°C)
 - Pulvertvättmedel för känsliga tygtyper (Kallt - 40°C)
 - Flytande tvättmedel för alla tygtyper (Kallt - 95°C) eller tvättmedel endast avsedda för ull (Kallt - 40°C)
- För bättre tvättprestanda och blekning, använd tvättmedel med vanligt pulverblekmedel.

⚠ VARNING

- Låt inte tvättmedlet hårdna då detta kan blockera vattengenomströmning, försämra sköljresultat samt ge dålig lukt.

ⓘ OBS

- Fylld maskin : följ tillverkarens anvisningar.
- Halvfylld maskin : 3/4 av normal mängd.
- Minimal tvättmängd : 1/2 av normal mängd.

- Tvättmedlet spolas från facket i början av programmet.

► Vattenavhårdare

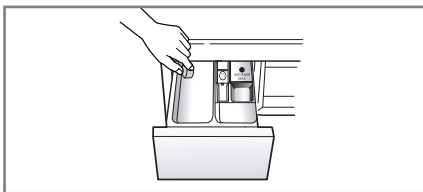

- Vattenavhårdare kan användas för att minska användningen av tvättmedel i områden med extremt hårt vatten. Dosera enligt mängden som anges på paketet. Lägg först i tvättmedel och därefter vattenavhårdare.
- Använd mängden tvättmedel som anges för mjukt vatten.

► Användning av tvättmedelstabletter

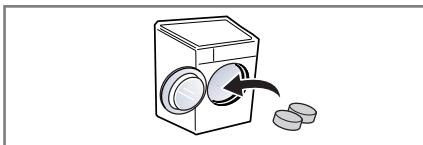

1. Öppna luckan och lägg in tablett i trumman.

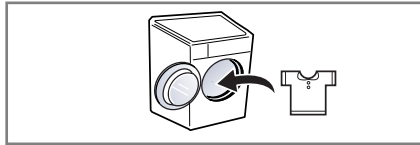

2. Lägg därefter in tvätten i trumman.

Underhåll

- Kom ihåg att alltid dra ut nätsladden innan du rengör tvättmaskinens invändigt.
- Tag bort nätsladden och förstör stickkontakten när maskinen ska slängas. Förstör även lucklåset.

■ Filtrat i tilloppslangen

- Om vattnet inte spolats in i tvättmedelsfacket blinkar felmeddelandet " iE " på kontrollpanelen.
- Om vattnet är mycket hårt eller innehåller kalkavlagringar kan filtret i tilloppslangen bli tilltäppt. Därför kan det vara bra att rengöra filtret då och då.

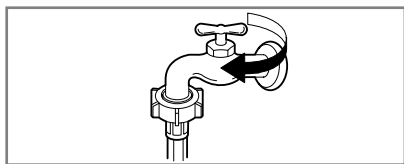

1. Stäng vattenkranen.

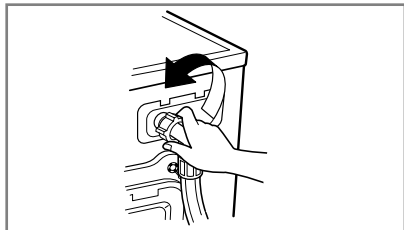

2. Skruva loss vattenslangen.

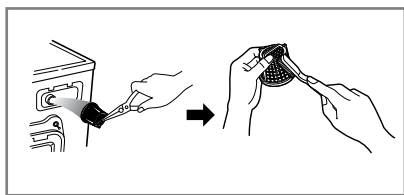

3. Rengör filtret med en hård, styv borste.

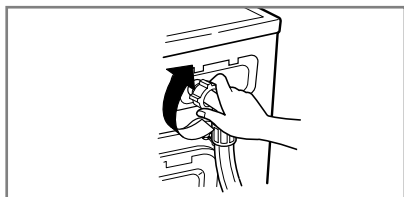

4. Montera tillbaka vattenslangen.

Underhåll

■ Pumpfilter

- Filtret samlar upp trådar och små föremål från tvätten.
Rengör detta filter regelbundet.

⚠ VAR FÖRSIKTIG

- Innan du rengör pumpfiltret måste du tömma maskinen med avloppsslangen.
Var försiktig om vattnet som ska tömmas är varmt.

- Låt vattnet svalna innan du rengör pumpfiltret, utför en akut tömning eller behöver öppna dörren i en nödsituation.

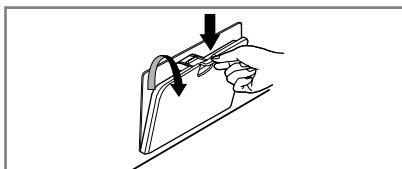

1. Öppna den nedre skyddskåpan.
Och dra ut avloppsslangen.



2. Ta ur proppen ur avloppsslangen.
Öppna sedan pumpfiltret genom att vrida åt vänster.

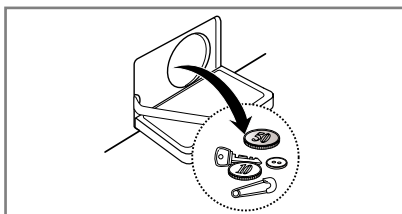

3. Avlägsna alla främmande föremål ur pumpfiltret.

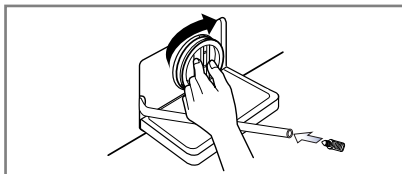

4. Efter rengöringen ska pumpfiltret vridas fast på nytt och tömningspluggen sätts tillbaka på avloppsslangen.

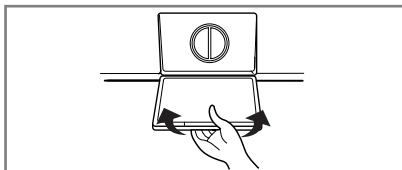

5. Stäng den nedre skyddskåpan.

Underhåll

■ Doseringsbehållaren

- Med tiden kan tvättmedel och sköljmedel avlagras i facken.
- Därför bör du då och då rengöra facken under rinnande vatten.
- Du kan ta loss hela behållaren från maskinen genom att trycka ned spärren och dra ut den.
- Ta bort den övre delen av sköljmedelsfacket så blir det lättare att rengöra facket.

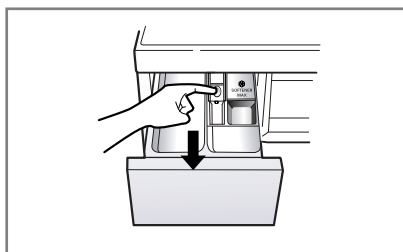

1. Dra ut tvättmedelsfacket.

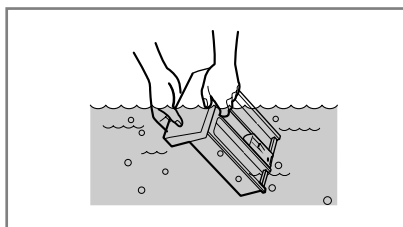

2. Rengör tvättmedelsfacket under rinnande vatten.

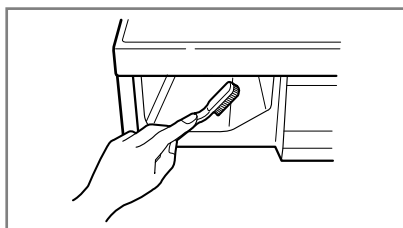

3. Rengör insidan av urtagningen t.ex med en gammal tandborste.

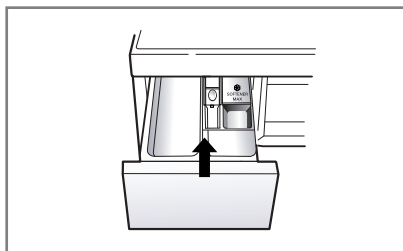

4. Sätt in tvättmedelsfacket.

Underhåll

■ Tvättrumman

- Om du bor i ett område med hårt vatten kommer det med tiden att bildas kalkavlagringar i tvättmaskinen som är svåra att upptäcka och besvärliga att få bort. Så småningom kan kalkavlagringarna orsaka störningar i driften och om du inte får bort kalken måste du till sist byta ut maskinen.
- Även om tvättrumman är tillverkad av rostfritt stål kan det ändå bildas små rostfläckar via mindre metallföremål (gem, säkerhetsnålar etc.) som ligger kvar i maskinen.
- Tvättrumman bör därför rengöras med jämna mellanrum.
- Om du använder kalkborttagningsmedel, färg- eller blekmedel, kontrollera då att medlen är avsedda för tvättmaskiner.
- Kalkborttagningsmedlet kan innehålla ämnen som angriper vissa delar av tvättmaskinen.
- Rostfläckar tas bort med rengöringsmedel som är särskilt avsett för rostfritt stål.
- Använd aldrig stålull.

■ Rengöring av tvättmaskinen

► Utvändigt

- Du kan förlänga tvättmaskinens livstid genom att sköta den noggrant.
- Utvändigt kan du rengöra maskinen med varmt vatten och ett mildt (ej repande) rengöringsmedel.
- Torka omedelbart bort överflödigt vatten. Eftertorka med fuktig trasa.
- Vassa föremål kan skada ytan.

► Invändigt

- Torka av lucköppningen, luckpackningen och luckglaset.
 - Dessa ytor måste hållas rena för att luckan ska förbli vattentät.
 - Kör ett helt tvättprogram 95°C med tom maskin utan tvättmedel.
 - Upprepa processen vid behov.
 - Späd 5g syreblekmedel i 5l varmvatten (1000x spädning))
 - Torka tätningen med spätt blekmedel (gummihandskar MÅSTE användas)
 - Torka tätningen med en torr trasa.
 - Öppna dörren tills den torkat helt.
 - Rengör tätningen minst en gång per månad.
- * Användning av utspätt blekmedel kan förorsaka skador på tätningen eller delar av tvättmaskinen.

ⓘ OBS

- Använd endast rengöringsmedel som rekommenderas för tvättmaskiner när du avlägsnar kalkavlagringar.

■ Exponering för låga temperaturer

Om tvättmaskinen utsätts för temperaturer under 0°C, antingen på uppställningsplatsen eller under förflyttning, måste du vidta följande åtgärder för att förhindra att maskinen skadas:

- Stäng vattenkranen.
- Lossa slangar från vattenkranen och töm slangarna.
- Sätt i nätsladden i jordat uttag.
- Se till att trumman är tom. Tillsätt 3,8 l giffritt frostskyddsmedel. Stäng luckan.
- Ställ in centrifugering och låt maskinen centrifugera i 1 minut så att allt vatten töms från tvättrumman. Allt frostskyddsmedel kommer inte att drivas ut.
- Dra ut nätsladden, torka trumman invändigt och stäng luckan.
- Ta ut doseringsbehållaren. Töm ut eventuellt vatten i facken och torka dem. Sätt tillbaka doseringsbehållaren.
- Låt tvättmaskinen stå upprätt på fötterna.
- När frostskyddsmedlet inte längre behövs rengör du maskinen genom att köra ett helt tvättprogram med tvättmedel men utan tvätt.

Felsökning

- Tvättmaskinen är utrustad med automatiska säkerhetsfunktioner som på ett tidigt stadium upptäcker och diagnostiserar fel.
Om maskinen inte fungerar som den ska, eller om den inte fungerar alls, ska du kontrollera följande punkter innan du ringer servicetekniker.

■ Diagnostisering av problem









Fel	Möjlig orsak	Lösning
Maskinen skramlar och för oljud	<ul style="list-style-type: none">• Finns det främmande föremål som mynt eller säkerhetsnålar i trumman eller pumpen?	Stanna maskinen och kontrollera trumman och silen. Om ljudet fortfarande hörs efter omstart av maskinen ska du ringa behörig servicetekniker.
Det dunkar i maskinen	<ul style="list-style-type: none">• Tung tvätt medför ofta ett dunkande ljud. Detta är normalt.	Om ljudet inte försvinner är det troligen obalans i maskinen. Stanna maskinen och omfördela tvätten.
Maskinen vibrerar	<ul style="list-style-type: none">• Är alla transportsäkringar och allt emballage borttaget?• Står alla fötterna stadigt på golvet?	Se bruksanvisningen om skruvarna inte har tagits bort vid installationen. Tvätten är ojämnt fördelad i trumman. Stoppa maskinen och omfördela tvätten.
Maskinen läcker vatten eller svämmar över av vatten eller skum	<ul style="list-style-type: none">• Är tilloppsslangen korrekt fastsatt i vattenkranen och maskinen?• Är det stopp i avloppet?	Sätt i tilloppsslangen korrekt. Rensa avloppet. Kontakta rörmokare vid behov. Använder du för mycket eller olämpligt tvättmedel? Skumbildning kan orsaka vattenläckage.
Maskinen tar inte in vatten eller tar in vatten långsamt	<ul style="list-style-type: none">• Är vattentrycket i kranen dåligt?• Är vattenkranen helt öppen?• Finns det veck på tilloppsslangen?• Är filtret i tilloppsslangen tilltäppt?	Prova med en annan kran i huset. Öppna kranen helt. Räta ut tilloppsslangen.
Maskinen tömmer inte eller tömmer långsamt	<ul style="list-style-type: none">• Finns det veck på avloppsslangen eller är den tilltäppt?• Är pumpfiltret tilltäppt?	Kontrollera filtret i tilloppsslangen. Räta ut eller rengör avloppsslangen. Rengör pumpfiltret.

Felsökning

Fel	Möjlig orsak	Lösning
Maskinen startar inte	<ul style="list-style-type: none"> • Är stickkontakten ansluten till vägguttaget? Glappar kontakten? • Har säkringen gått, överspänningsskyddet utlösts eller är det strömavbrott? 	<p>Kontrollera att stickkontakten sitter ordentligt i vägguttaget.</p> <p>Återställ överspänningsskyddet eller byt säkring. Använd endast rekommenderad säkring. Om strömkretsen är överbelastad ska felet åtgärdas av behörig elektriker.</p>
Maskinen centrifugerar inte	<ul style="list-style-type: none"> • Är vattenkranen stängd? • Är luckan ordentligt stängd? 	<p>Öppna vattenkranen.</p> <p>Kontrollera att luckan är ordentligt stängd och tryck på Start/Paus. När du har tryckt på Start/Paus kan det ta några sekunder innan tvättmaskinen börjar centrifugera. Luckan måste vara låst innan centrifugering kan påbörjas.</p> <p>Lägg in ytterligare 1 eller 2 plagg för att få en jämnare belastning. Omfördela tvätten i trumman så att centrifugeringen kan göras korrekt.</p>
Luckan går inte att öppna		<p>Av säkerhetsskäl kan luckan inte öppnas när maskinen har startat. Vänta någon minut innan du öppnar luckan så att den elektriska låsmekanismen hinner frikopplas.</p>
Tvättprogrammet tar längre tid än normalt		<p>Tvättiden kan variera beroende på mängden tvätt, vattentrycket, vattentemperaturen och andra faktorer. Om maskinen upptäcker att obalans föreligger eller om antiskumprogrammet är aktiverat kan tvättiden öka.</p>
Mjukmedel har överdoseras	<p>Överdoserings av mjukmedel kan orsaka att det rinner över.</p>	<p>Använd mjukmedlets rekommenderade mängd. Överskrid ej över max markeringen.</p>
Mjukmedel tas in för tidigt		<p>Stäng tvättmedelsfacket försiktigt. Öppna ej tvättmedelsfacket under programgång.</p>

Felsökning

■ Felmeddelanden

Fel	Möjlig orsak	Lösning
	<ul style="list-style-type: none"> • Är vattentrycket i kranen dåligt? • Är vattenkranen helt öppen? • Är tilloppsslangen veckad? • Är filtret i tilloppsslangen tilltäppt? 	<p>Prova med en annan kran i huset. Öppna kranen helt. Räta ut tilloppsslangen. Kontrollera filtret i tilloppsslangen.</p>
	<ul style="list-style-type: none"> • Är avloppsslangen veckad eller tilltäppt? • Är pumpfiltret tilltäppt? 	<p>Räta ut eller rengör avloppsslangen. Rengör pumpfiltret.</p>
	<ul style="list-style-type: none"> • Är det för lite tvätt i maskinen? • Är tvätten ojämnt fördelad i trumman? • Maskinen är utrustad med en funktion som upptäcker och korrigerar obalans. Om enstaka tungt tvättgods stoppas in i maskinen, t.ex. badmatta, morgonrock etc., kan centrifugeringen avbrytas eller stoppas helt om för stor obalans uppstår även efter det att centrifugering har startats flera gånger. • Om tvätten är för våt efter slutfört program, ska du balansera belastningen genom att stoppa in små plagg och upprepa centrifugeringen. 	<p>Lägg in ytterligare 1 eller 2 plagg för att få en jämnare belastning. Omfördela tvätten i trumman så att centrifugeringen kan göras korrekt.</p>
	 <ul style="list-style-type: none"> • Är luckan öppen? 	<p>Stäng luckan. Om "dE1", "dE2" inte försvinner, ring servicetekniker. (☎ 0770-54-54-54)</p>
		<p>Dra ut nätsladden och ring servicetekniker. (☎ 0770-54-54-54)</p>
	<ul style="list-style-type: none"> • Om maskinen blir överfull av vatten pga. felaktig vattenventil visas felmeddelandet "FE" i displayen. 	<p>Stäng vattenkranen. Dra ut nätsladden. Ring servicetekniker. (☎ 0770-54-54-54)</p>
	<ul style="list-style-type: none"> • Om maskinen upptäcker att vattennivån är fel visas felmeddelandet "PE". 	
	<ul style="list-style-type: none"> • Överbelastning på motorn 	<p>Låt tvättmaskinen stå i 30 minuter för att låta motorn svalna; starta sedan om programmet.</p>

Felsökning

OBS

- Funktionen är endast tillgänglig för produkter som är märkta med Smart Diagnosis™.
- Telefoner med statisk funktion kan medföra överföringsproblem med Smart Diagnosis™.

■ Använd Smart Diagnosis™

- Använd endast denna funktion när LG:s kundservice ber dig aktivera den. Överföringen sker med ljudsignaler likt en fax, vilka endast kan tolkas av kundservice.
- Smart Diagnosis™ funktionen kan endast användas om tvättmaskinen är ansluten till ström. Om du ej kan starta maskinen kommer felsökning endast ske manuellt utan Smart Diagnosis™.

Om du upplever problem med din tvättmaskin, ring LG:s kundservice.

Följ kundservice anvisningar och utför följande åtgärder när du blir ombedd.

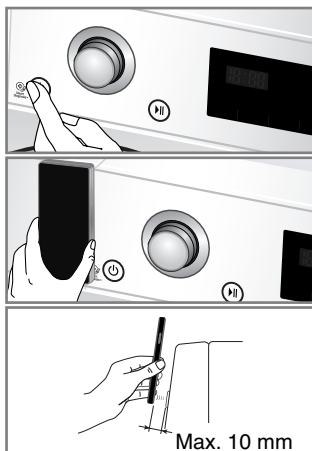

1. Tryck på Av/Påknappen för att starta maskinen. Tryck inte på någon av de övriga knapparna eller programväljaren.

2. Kundservice kommer be dig att placera telefonens mikrofon tätt framför Av/Påknappen.

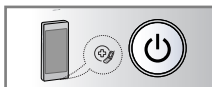

3. Tryck in "Vattentemp." knappen i 3 sekunder samtidigt som du behåller mikrofonen tätt placerad mot Av/Påknappen.
 4. Håll kvar telefonen i denna position tills ljudsignalerna upphör. Överföringsprocessen tar ca 6 sekunder och displayen visar återstående tid.
 - För bästa resultat skall telefonen ej förflyttas under pågående överföring.
 - Om överföringen inte sker korrekt kan du bli ombedd att utföra överföringsprocessen på nytt.
 5. När displayen visar att överföringen är klar och inga ljudsignaler hörs återgår du till samtalet med din handläggare på kundservice som kommer vägleda dig utifrån resultatet av Smart Diagnosis™.
- Smart Diagnosis är en felsökningsfunktion som är utvecklad för att underlätta, inte ersätta, den traditionella metoden för felsökning via servicesamtal. Funktionens effektivitet beror på flera faktorer, bland annat mottagningen hos den mobiltelefon som används för överföring, övrigt ljud runt omkring telefonen under överföringen samt akustiken i rummet där maskinen är placerad.
Därför kan LG inte garantera att Smart Diagnosis fungerar felfritt vid varje enskild felsökning.

Garantivillkor.

Kassering av din gamla apparat

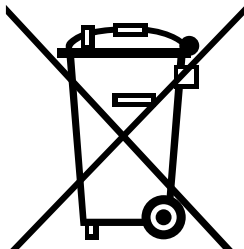

1. Alla elektriska och elektroniska produkter bör kasseras via andra vägar än de som finns för hushållsavfall, helst via för ändamålet avsedda uppsamlingsanläggningar som myndigheterna utser.
2. Om du kasserar din gamla apparat på rätt sätt så bidrar du till att förhindra negativa konsekvenser för miljön och människors hälsa.
3. Mer detaljerad information om kassering av din gamla apparat kan fås av kommunen, renhållningsverket eller den butik där du köpte produkten.

❗ OBS

- Vid kassering av gammal apparat: Kapa nätkabel och vattenslangar, förstör nätkontakt, skruva bort dörrlåset så inte barn av misstag kan bli inlåst.

Vad omfattas inte av garantin:

- Serviceresor till ditt hem för att lära dig hur du använder produkten.
- Om produkten är ansluten till något annan spänning än den som anges på typskylten.
- Om felet beror på olyckshändelse, vanvård, missbruk eller Force Majeure.
- Om felet beror på andra faktorer än normal användning i enlighet med instruktionsboken.
- Tillhandahålla instruktioner för användning av produkten eller ändra utformningen av produkten.
- Om felet orsakas av skadedjur.
- Buller eller vibrationer som anses normal för, till exempel ljud från vattenanslutningar, ljud vid centrifugering, ljudsignaler från produkten.
- Korrigerig av installation. Till exempel, nivåjustering av produkten, justering av vattenanslutningar.
- Normalt underhåll som rekommenderas i instruktionsboken.
- Borttagande av främmande föremål / ämnen från maskinen, inklusive pump och inloppsslang filter, till exempel grus, spik, tråd, BH-bygel, knappar mm
- Byta säkringar i eller korrigeriga husets ledningar eller korrigeriga fastighetens EL eller VVS- installationer.
- Korrigerig av reparationer som utförts av icke auktoriserad reparatör.
- Tillfälliga eller indirekta skador på personliga tillhörigheter som orsakas av eventuella fel med apparaten.
- Om produkten används för kommersiella ändamål, omfattas inte garantin.
(Exempel: allmänna platser som offentlig tvättstuga, träningslokal, hus eller lokaler för uthyrning, etc.)
Om produkten är installerad utanför det normala serviceområdet ombesörjer kunden själv för transport till LG serviceverkstad.

Driftsdata

Informationsblad_Kommissionens delegerade förordning (EU) nr 1061/2010				
Leverantörens namn eller varumärke	LG			
Leverantörens modellbeteckning	FH4U2T/QDN(W)(0-9)	FH2U2T/QDN(W)(0-9)	FH0U2T/QDN(W)(0-9)	
Nominell kapacitet uttryckt i kg	8/7	8/7	8/7	kg
Energieffektivitetsklass	A+++	A+++	A+++	
EU-miljömärke enligt förordning (EG) nr 66/2010	No	No	No	
Viktad årlig energiförbrukning (AEC) uttryckt som kWh per år baserad på 220 standardtvättcykler för bomullsprogram 60°C och 40°C Full och halv maskin, och förbrukning enligt lågeffektlägena. Den faktiska energiförbrukningen kommer att bero på hur maskinen används.	117/104	117/104	117/104	kWh / year
Energiförbrukningen				
- Standard 60°C bomull vid full belastning	0.60/0.53	0.60/0.53	0.60/0.53	kWh
- Standard 60°C bomull vid dellast	0.45/0.42	0.45/0.42	0.45/0.42	kWh
- Standard 40°C bomull vid dellast	0.41/0.40	0.41/0.40	0.41/0.40	kWh
Viktad effektförbrukning vid frånläge och viloläge.	0.45	0.45	0.45	W
Viktad årlig vattenförbrukning (AEC) uttryckt som liter per år, avrundad uppåt till närmaste heltal baserad på 220 standardtvättcykler för bomullsprogram 60°C och 40°C full och halv maskin. Den faktiska vattenförbrukningen kommer att bero på hur maskinen används.	8900/8500	8900/8500	8900/8500	litres / year
Centrifugeringseffektivitetsklassen på en skala från G (minst effektiv) till A (effektivast).	A	B	B	
Högsta centrifugeringshastighet som nås vid standardprogram bomull 60°C full maskin eller standardprogram bomull 40°C halv maskin, beroende på vilket värde som är lägst, och restfukthalt som nås vid standardprogram bomull 60°C full maskin eller standardprogram bomull 40°C halv maskin, beroende på vilket värde som är högst.	1400	1200	1000	rpm
	44	53	53	%
Angivelse av att "Bomull (stor) 60°C / 40°C" är de standardtvättprogram som informationen på etiketten och informationsbladet hänför sig till, att dessa program är avsedda för tvätt av normalt smutsade bomullstextilier och att de är de effektivaste programmen när det gäller kombinerad energi- och vattenförbrukning.				
Programmet tid				
- Standard 60°C bomull vid full belastning	297/297	297/297	297/297	min.
- Standard 60°C bomull vid dellast	244/224	244/224	244/224	min.
- Standard 40°C bomull vid dellast	239/219	239/219	239/219	min.
Vilolägets varaktighet (TI)	10	10	10	min.
Utsläpp av luftburet akustiskt buller under tvätt- och centrifugeringsfaserna för standardprogram för bomull 60°C full maskin uttryckt som dB(A) re 1 pW och avrundat till närmaste heltal.	52 (Tvätta) 73 (Centrifugering)	52 (Tvätta) 72 (Centrifugering)	52 (Tvätta) 72 (Centrifugering)	dB(A) dB(A)
Fristående				

Memo





LG

Life's Good

Norsk

Brukerhåndbok

Vaskemaskin



Les denne veiledningen nøye innen du starter installasjonen. Dette vil forenkle installasjonen, og sikre at vaskemaskinen er innstallert riktig og sikkert. Oppbevar denne veiledningen i nærheten av vaskemaskinen for senere referanse.

FH4U2T/QDN(W)(0~9)

FH2U2T/QDN(W)(0~9)

FH0U2T/QDN(W)(0~9)

www.lg.com

Innholdsfortegnelse

Innholdsfortegnelse	2
Produktegenskaper	3
Viktige sikkerhetsinstruksjoner	
Viktige sikkerhetsinstruksjoner	4
Grunnleggende forsiktighetsregler	5
Ta vare på disse instruksene	7
Spesifikasjoner	8
Installasjon	
Fjerne emballasje	9
Fjerning av transportskruer	9
Oppstilling	10
Tilkopling av inntaksslange	12
Tilkopling av avløpsslange	14
Stabil plassering	15
Riktig bruk av vaskemaskinen	
Betjening av vaskemaskin	17
Før du legger tøyet i maskinen	18
Vaskeprogrammer	19
Ekstra Alternativ	20
Driftsdata	21
Kontrollpanel	22
Alternativ	23
- Forvask	23
- Strykefritt	23
- Forsinkelse	23
- Vask	23
- Vanntemp.	24
- Skyll	24
- Sentrifugering	24
Barnesikringen	25
Varseltone på/av	25
Rengjøring av trommelen	26
Dørlås & Registrerer	26
Før bruk av Tag On funksjonen	
Å skru på NFC funksjonen til smarttelefonen	27
Tag On veiledningen	28

Takk for at du valgte en LG helautomatisk vaskemaskin. Vennligst les brukerhåndboken før du begynner å bruke maskinen. Den inneholder installeringsinstrukser og informasjon om bruk og vedlikehold. Oppbevar boken på et sikkert sted for fremtidig referanse. Skriv ned modellnavnet og serienummeret til vaskemaskinen.

Modell nr.

Serie nr

Kjøpsdato

Regulering	28
Tilsetting av vaskemiddel	
Tilsette vaskemiddel og tøymykner	29
Vedlikehold	
Rengjøring av filteret i inntaksslangen	31
Rengjøring av pumpefilteret	32
Vaskemiddelbeholder	33
Vasketrommelen	34
Rengjøring av vaskemaskinen	34
Oppbevaring i kalde omgivelser	34
Feilsøking	
Diagnostisering av problem	35
Feilmeldinger	37
Bruk av Smart Diagnosis™	38
Vilkår for garantien	39
Driftsdata	40

Produktegenskaper



■ Direkte drift

En avansert likestrømsmotor uten børster driver trommelen direkte, uten drivrem og remskive.



■ 6 motion

Avhengig av valgt vaskeprogram er vaskemaskinen i stand til å utføre forskjellige kombinasjoner av trommelbevegelser. Kombinert med en kontrollert sentrifugehastighet og trommelens evne til å rotere både høyre og venstre, er vaskeytelsen til maskinen kraftig forbedret, slik at du får perfekte resultater hver gang.



■ Turbovask

Vask klesvasken i 1 time med energi og vannsparing. (Basert på halv vask)



■ Tag on

Dette er en funksjon som kan bruke Diagnose, Syklusnedlasting, Ettrykksvasking, osv. når du rører en smarttelefon med NFC til Tag On logoen på vaskemaskinen.



■ Intelligent vaskesystem fører til mer økonomisk drift

Det intelligente vaskesystemet registrerer temperaturen på vannet og hvor mye tøy det er i maskinen. På grunnlag av dette beregner den vannivå og vasketid for å minimalisere energi- og vannforbruket.



■ Barnesikringen

Barnesikringssystemet er utviklet for å forhindre at barn trykker på knappene og dermed endrer det innstilte programmet når maskinen er i gang.



■ Kontrollsystem for stillegående sentrifugering

Ved å registrere hvor mye tøy det er i maskinen og hvordan det er fordelt, fordeler maskinen tøyet for å redusere lydnivået ved sentrifugering.



■ Automatisk gjenstart

Etter et strømbrudd vil programmet automatisk starte opp igjen der det befant seg da strømbruddet inntraff.



■ SmartDiagnosis™

Skulle du oppleve vanskeligheter med vaskemaskinen din har den mulighet til å sende data over telefon til Kundeservicesenteret. Kundesenteret tar imot dataoverføringen fra din maskin og bruker den til å analysere feilen, og vil kunne gi deg en rask og effektiv diagnose.

Viktige sikkerhetsinstruksjoner

LES ALLE SIKKERHETSINSTRUKSER FØR BRUK

ADVARSEL

For å unngå fare for brann, eksplosjon, elektrisk sjokk, og for å unngå skade på bygninger, personskader eller død, må informasjonen i dette heftet følges.

Din og andres sikkerhet er veldig viktig.

Vi har gitt mange viktige sikkerhetsinstruksjoner i denne veiledningen, og på apparatet ditt. Les og følg alltid alle sikkerhetsinstruksjoner.

-  Dette er et symbol for sikkerhetsadvarsel. Dette symbolet varsler deg om mulige farer som kan føre til død, eller skade på deg og andre. Alle sikkerhetsadvarsler vil følge symbolet for sikkerhetsadvarslene og enten ordet FARE, ADVARSEL eller FORSIKTIG.

Disse ordene betyr:

FARE

Om du ikke følger instruksene nøye kan dette føre til at du skades alvorlig og i ytterste konsekvens kan føre til død.

ADVARSEL

Om du ikke følger instruksene nøye kan dette føre til at du skades alvorlig og i ytterste konsekvens kan føre til død.

FORSIKTIG

Du kan skades lett, eller forårsake skader på produktet hvis du ikke følger instruksjonene.

Alle sikkerhetsinstruksjonene vil fortelle deg hva de mulige farene er, fortelle deg hvordan du kan redusere faren for skader og fortelle deg hva som kan skje hvis du ikke følger instruksjonene.

Viktige sikkerhetsinstruksjoner

■ Grunnleggende forsiktighetsregler

⚠ ADVARSEL

For å redusere risikoen for brann, elektrisk støt eller personskade når du bruker vaskemaskinen, skal det tas hensyn til følgende forholdsregler:

- **Kontroller maskinen for skader innen installasjon. Hvis maskinene er skadet skal den ikke installeres.**
- **Ikke installer eller oppbevar vaskemaskinen utendørs der den vil være utsatt for vær og vind.**
- **Ikke forsøk å modifisere kontrollene.**
- **Ikke reparer eller bytt ut noen av vaskemaskinens deler eller forsøk å utføre service medmindre dette er anbefalt i vedlikeholdsveiledningen eller andre tilhørende dokumenter.**
- **Hold området under og rundt apparatene dine fritt for brennbare materialer så som lo, papir, kluter, kjemikalier osv.**
- **Apparatet er ikke ment for bruk av små barn eller uføre personer uten tilsyn. Ikke la barn leke med dette apparatet.**
- **Hold små kjæledyr på avstand fra apparatet.**
- **Ikke forlat vaskemaskinen med døren åpen.**
En åpen dør kan friste barn til å henge på døren eller krype inn i vaskemaskinen.
- **Strekk deg aldri inn i vaskemaskinen når den er i bevegelse. Vent til trommelen har stoppet helt.**
- **Vaskeprosessen kan redusere flammehemmingen på tøy. For å unngå dette skal tøyprodusentens vaskeanvisninger følges nøye.**
- **Ikke vask eller tørk artikler som er rengjort i, vasket i eller har flekker med brennbare eller eksplosive substanser (så som voks, olje, maling, drivstoff, avfettingsmidler, rensingsløsninger, parafin osv.) som kan antenne eller eksplodere. Olje kan forbli i slangene etter et vaskeprogram og resultere i brann under tørkeprosessen. Så ikke legg i tøy tilsølt med olje.**
- **Ikke smell igjen vaskemaskinens dør eller forsøk å tvinge opp døren når den er låst. Dette kan resultere i skader på vaskemaskinen.**
- **Når maskinen kjører på høye temperaturer, kan frontdøren være veldig varm. Ikke rør den.**

Viktige sikkerhetsinstruksjoner

■ Grunnleggende forsiktighetsregler

▲ ADVARSEL

For å redusere risikoen for brann, elektrisk støt eller personskade når du bruker vaskemaskinen, skal det tas hensyn til følgende forholdsregler:

- **For å minimalisere muligheten for elektrisk støt skal apparatet trekkes ut fra strømuttaket eller koble ut sikringen innen det utføres vedlikehold eller service.**
- **Ikke trekk i kablen når strøkablen skal tas ut.** Ellers kan strømkablen skades.
- **Forsøk aldri å bruke dette apparatet hvis det er skadet, har feilfunksjon, delvis demontert eller har manglende eller ødelagte deler, inkludert en skadet kabel eller kontakt.**
- **Innen avhending av et gammelt apparat. Kutt av kablen direkte bak apparatet for å forhindre misbruk.**
- **Når et apparat har vært under vann. Ring et servicesenter.** Det er fare for elektrisk støt og brann.
- **Apparatet skal kobles til vannuttak med nytt slangesett. Gamle slangesett skal ikke brukes på nytt.**
- Hvis alle sikkerhetsadvarslene i denne veiledningen ikke følges kan dette føre til skader på eiendom, personskader eller død.
- **Ikke legg tyngde på døren når den er åpen.** Dette kan føre til at vaskemaskinen tipper fremover.
- **De nye slangene som følger med apparatet skal brukes og de gamle slangene skal ikke gjenbrukes.**
- Hvis strømkablen er skadet, så må den bli byttet ut av produsentens tekniker eller lignende kvalifisert person for å unngå fare.
- Dette apparatet er ikke ment for bruk av personer (inkludert barn), uten erfaring og kunnskap, med mindre de har tilsyn eller fått instruksjoner om hvordan man bruker apparatet av en person som er ansvarlig for deres sikkerhet.
- Barn bør bli passet på så de ikke leker med apparatet.

Viktige sikkerhetsinstruksjoner

■ Grunnleggende forsiktighetsregler

⚠ ADVARSEL

For å redusere risikoen for brann, elektrisk støt eller personskade når du bruker vaskemaskinen, skal det tas hensyn til følgende forholdsregler:

For bruk i Europa:

- Dette apparatet kan brukes av barn fra 8 år og av uerfarne personer hvis de hatt nok opplæring eller overvåking ved bruk av apparatet på en sikker måte og skjønner de medfølgene risikoene. Barn har ikke lov å leke med apparatet.
- Rengjøring og vedlikehold får ikke utføres av barn uten overvåking.
- **Barn på mindre enn tre år bør holdes unna med mindre de er kontinuerlig overvåket.**

Norsk

■ Ta vare på disse instruksene

JORDINGSINSTRUKSER

Vaskemaskinen må være jordet. Ved funksjonssvikt reduserer jording risikoen for elektrisk støt ved å gi strømmen minste motstands vei. Denne vaskemaskinen er utstyrt med jordleder og jordet støpsel. Støpselet må settes inn i et uttak som er riktig montert og jordet i henhold til nasjonale lover og regler.

- Ikke bruk adapter eller annet utstyr som setter jordingen ut av funksjon.
- Kontakt en elektriker hvis du ikke har riktig uttak.

⚠ ADVARSEL

Feil tilkoping av jordleder kan medføre fare for elektrisk støt. Rådfør deg med en elektriker eller servicerepresentant hvis du er i tvil om maskinen er riktig jordet. Støpselet som leveres med vaskemaskinen, må ikke modifieres på noen måte. Hvis støpselet ikke passer uttaket, må det monteres et nytt uttak av en autorisert elektriker.

Spesifikasjoner

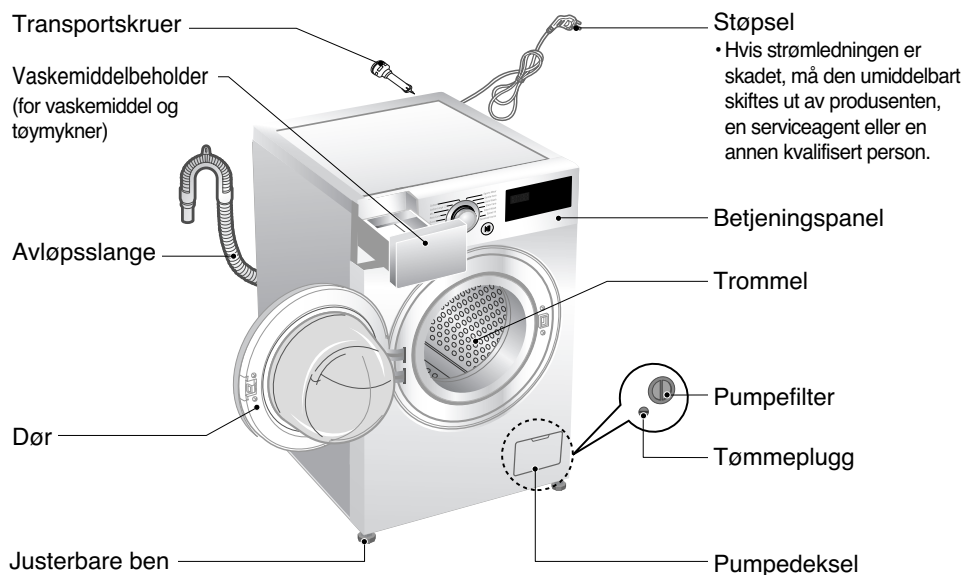

■ Betegnelse	: Frontmatet vaskemaskin
■ Strømforsyning	: 220 - 240 V~, 50 Hz
■ Mål	: 600 mm (W) × 560 mm (D) × 850 mm (H)
■ Vekt	: 62 kg
■ Maks. strømforbruk	: 2100 W (Vasking) 0,45 W (Av modus, På modus)
■ Vaskekapasitet	: 7 kg [F H4/H2/H0 U2QDN(W)(A)(1~9)] 8 kg [F H4/H2/H0 U2TDN(W)(A)(1~9)]
■ Tillatt vanntrykk	: 100 - 1000 kPa (1,0 - 10,0 kgf / cm ²)

* Vi forbeholder oss retten til å endre maskinens utseende og spesifikasjoner uten forvarsel i den hensikt å heve kvaliteten.

■ Tilbehør

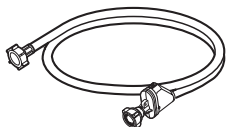

Inntaksslange (1EA)



Spesialnøkkel

Installasjon

■ Fjerne emballasje

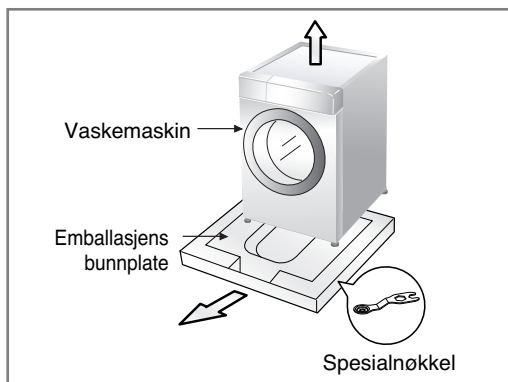

1. Fjern kartong eske og isopor innpakning.
2. Løft vaskemaskinen og fjern isoporbunnen den står på.
3. Fjern tapen som sikrer strøm tilførsel kabel og dreneringslange.
4. Fjern inntaksslange fra trommelen.

ⓘ MERK

- Husk og ta ut spesialnøkkelen fra isoporbunnen.

Norsk

⚠ ADVARSEL

- Emballasje (f.eks. plast og plastfolie) bør oppbevares utilgjengelig for barn pga. kvelningsfaren.

■ Fjerning av transportskruer

For å unngå skade under transporten, er trommelen låst. Fjern de 4 skruene og gummihylsene som holder trommelen fast før maskinen tas i bruk. Hvis skruene ikke fjernes, kan det føre til vibrasjoner, støy og funksjonssvikt.

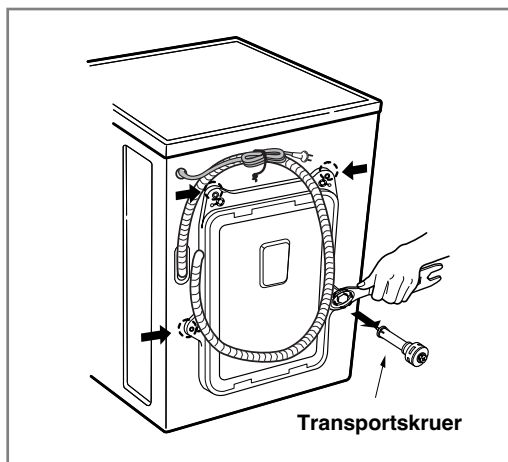

1. Løsne de 4 skruene med spesialnøkkelen som følger med.
2. Ta ut de 4 skruene og gummihylsene ved å vri.

ⓘ MERK

- Spar på transportskruene og gummihylsene for fremtidig bruk.
3. Tett hullene med hettene som følger med.

Installasjon

■ Oppstilling

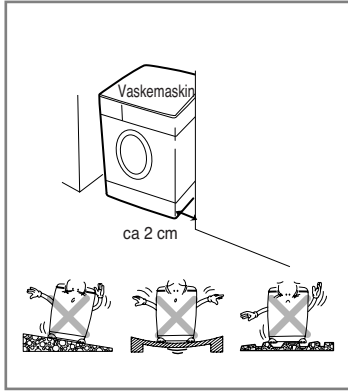

► Sted

• Jevnt underlag:

Vaskemaskinens helling må ikke være større enn 1°.

• Strømuttak:

Vaskemaskinen må ikke plasseres mer enn 1,5 m fra strømuttaket. Uttaket må ikke overbelastes med mer enn én maskin.

• Ekstra klaring:

Maskinen må ha klaring på min. 2 cm på sidene og 10 cm på baksiden. Ikke sett vaskemiddel o.l. på toppen av vaskemaskinen.

Det kan skade overflaten og betjeningspanelet.

► Plassering

Installer vaskemaskinen på et flatt, hardt gulv.

Pass på at luften kan sirkulere fritt rundt vaskemaskinen og ikke hindres av tepper, matter eller liknende.

- Ikke kompensér for eventuelle ujevnheter i gulvet med treklosser, papp eller liknende materialer.
- Hvis vaskemaskinen må installeres ved siden av en komfyr, skal det plasseres en isolerende (85 x 60 cm) plate mellom de to enhetene. Platen skal dekkes med aluminiumsfolie på siden som vender mot komfyren.
- Vaskemaskinen skal ikke installeres i rom der temperaturen kan falle under 0 °C.
- Installer vaskemaskinen slik at det er enkelt for en tekniker å komme til i tilfelle service skulle bli nødvendig.
- Når vaskemaskinen er installert, juster alle fire bena ved hjelp av den vedlagte spesialnøkkelen til maskinen står stabilt. Det skal være en klaring på cirka 20 mm mellom toppen av vaskemaskinen og undersiden av benkeplaten.

Installasjon

► Elektrisk tilkøpling

- Ikke bruk skjøteledning eller dobbelt adapter.
- Hvis strømledningen er skadet, må den umiddelbart skiftes ut av produsenten, en serviceagent eller en annen autorisert person.
- Trekk alltid ut støpselet og skru av vannet etter bruk.
- Kople maskinen til et jordet uttak i henhold til gjeldende bestemmelser.
- Maskinen må plasseres slik at støpselet er lett tilgjengelig.
- Service og reparasjoner på maskinen skal bare utføres av autoriserte personer. Reparasjoner utført av uautoriserte personer kan forårsake skader eller alvorlige feil.
- Kontakt forhandleren eller et lokalt servicesenter. Ikke installer maskinen i rom der temperaturen kan synke under 0°C. Frosne slanger kan sprekke under trykk, og den elektroniske kontrollenhetens pålitelighet kan påvirkes av slike lave temperaturer.
- Hvis maskinen leveres om vinteren og temperaturen er under frysepunktet, må maskinen oppbevares i romtemperatur i 2 timer før den tas i bruk.

▲ FORSIKTIG

FORSIKTIG vedrørende strømledningen

- For de fleste vaskemaskiner anbefales det at maskinen kobles til en egen kurs – det vil si en kurs med én stikkontakt kun beregnet på denne maskinen, uten andre kontakter eller forgreninger. Se også siden med spesifikasjoner i denne håndboken. Ikke overbelast stikkontakter. Overbelastede stikkontakter, løse eller skadde stikkontakter, slitte strømledninger, skadd eller sprukken kabelisolasjon eller bruk av skjøteledninger kan være farlig. Hvis noe av dette skulle være tilfelle, kan elektrisk støt eller brann bli resultatet. Undersøk strømledningen til maskinen regelmessig, og hvis den ser skadet eller ødelagt ut, ta den ut av kontakten, slutt å bruke maskinen, og erstatt strømledningen med en nøyaktig lik ledning levert av en autorisert forhandler. Sørg for at strømledningen ikke blir utsatt for fysiske eller mekaniske påkjenninger, som å bli bøyd, stukket i, klemt i en døråpning eller tråkket på. Vær særlig oppmerksom på støpsler, stikkontakter samt punktet der ledningen kommer ut av maskinen. Hvis apparatet får strøm fra en forlengelseskabel eller et elektrisk bærbart utstyr, må du sikre at dette utstyret plasseres slik at det ikke blir utsatt for sprut eller fuktighet.

▲ FORSIKTIG

- Apparatet må ikke brukes av små barn.
- Små barn må holdes under oppsyn for å sikre at de ikke leker med apparatet.

Installasjon

■ Tilkopling av inntaksslange

- Vanntrykket må være mellom 100 kPa og 1000 kPa (1,0 - 10,0 kgf / cm²).
- Unngå å skade eller skru gjengene skjevt inn når inntaksslangen kobles til kranen.
- Hvis vanntrykket er høyere enn 1000 kPa, må det monteres en dekompresjonsenhet.
- Kontroller slangens tilstand med jevne mellomrom, og skift den ut ved behov.

► Steg 1 : Sjekk gummipakningene ved inntaksslangen

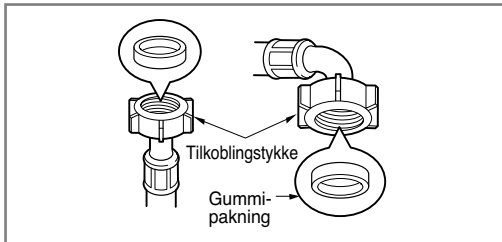

- To gummipakninger leveres med Inntaksslangen. De brukes for å hindre vannlekkasje. Kontroller at tilkoblingen til kranen er tilstrekkelig strammet.

► Steg 2 : Tilkoble inntaksslangen til vannkranen

Type-A: Tilkobling med gjenget tilkobling

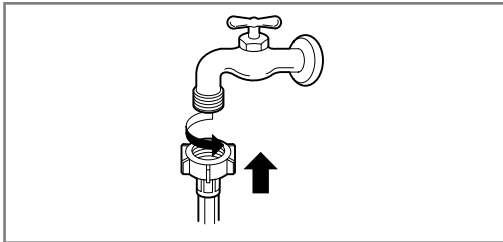

- Skru slangen på vannkranen.

Installasjon

► Steg 3: Tilkoble inntaksslangen til vaskemaskinen

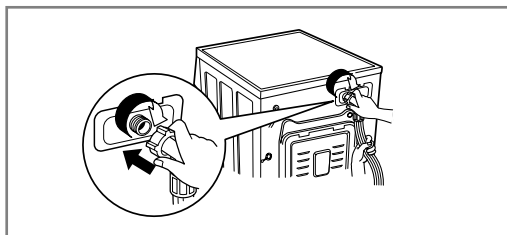

- Kontroller at slangen ikke er bøyd eller flatklemt.

ⓘ MERK

- I tilfeller av vannlekkasje fra slangen etter endt tilkobling, gjentas de samme trinnene. Bruk vanlig type kran for vannforsyning. I tilfelle kranen er firkantet eller for stor, fjern avstandsringen før du setter kranen i adapteren.

Bruk liggende kran

Liggende kran



Forlenget kran



Firkantet kran



Installasjon

■ Tilkopling av avløpslange

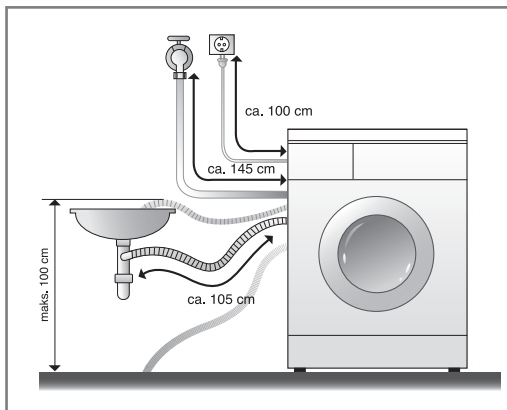

- Avløpslangen må ikke plasseres høyere enn 100 cm over gulvnivå. Vaskemaskinen pumper da ikke ut vann, eller vil pumpe langsommere.
- Det er viktig å feste avløpslangen godt for å unngå vannsøl og vannskader på gulvet.
- Ikke trekk avløpslangen inn i vaskemaskinen hvis den er for lang, ettersom det vil føre til støy.

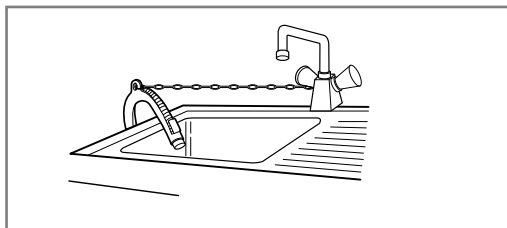

- Fest avløpslangen med en metallenke når den festes til vasken.
- Det er viktig å feste avløpslangen godt for å unngå vannsøl og vannskader på gulvet.

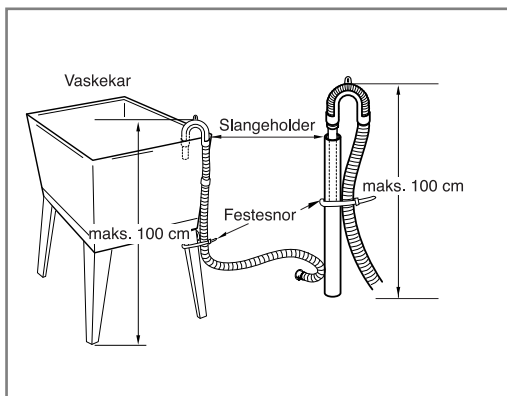

Installasjon

■ Stabil plassering

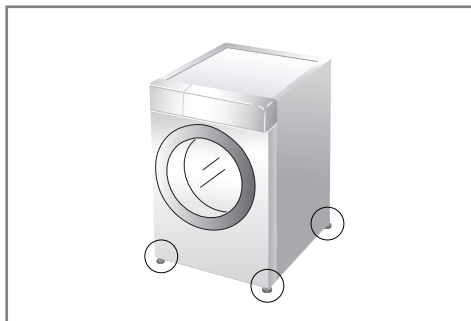

1. For å unngå støy og vibrasjoner må vaskemaskinen plasseres på et fast og jevnt underlag, helst i et hjørne.

❗ MERK

- Tregulv og flytende gulv kan bidra til forsterkede vibrasjonsproblemer som følge av ubalanse.

Norsk

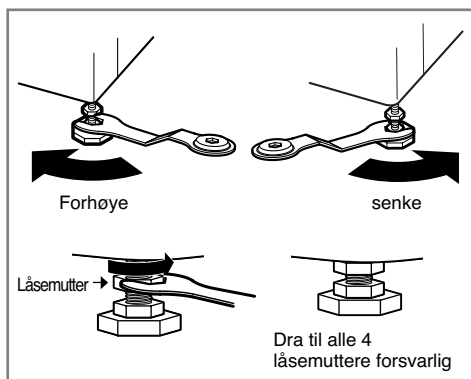

2. Juster bena på maskinen hvis gulvet er skjevt (ikke sett trestykker o.l. under bena). Kontroller at alle fire bena står stabilt og hviler på gulvet, og kontroller at vaskemaskinen står stabilt (bruk vater).

- Når vaskemaskinen er nivået, stram mutterne til de låses opp mot bunnen av vaskemaskinen. Alle låsemuttere må strammes.



- Diagonalsjekk
Når topplaten på vaskemaskinen presses ned diagonalt, skal ikke maskinen vugge opp eller ned i det hele tatt. (Kontroller begge retningene).
Hvis maskinen ikke står stødig, må bena justeres på nytt.

❗ MERK

- Dersom vaskemaskinen er installert på en forhøyning, må det være forsvarlig festet for å eliminere risikoen for å falle av.

Installasjon

► Murgulv

- Overflaten skal være ren, tørr og i vater.
- Installer vaskemaskinen på et flatt, hardt gulv.

► Flislagte gulv (glatte gulv)

- Kutt Tread Mate antisklimatten i biter på 70 x 70 mm, og fest disse på det tørre flisgulvet der vaskemaskinen skal stå. Sørg for at maskinen står i vater.
- Tread Mate er et selvklebende materiale som brukes på stiger og i trapper for å hindre at man sklir.

► Tregulv

- Tregulv, særlig gulv som er lagt på bjelker, er spesielt utsatt for vibrasjoner.
- Dersom maskinen likevel installeres på denne typen gulv og det oppstår vibrasjoner, anbefaler vi å montere gummisko under alle bena på vaskemaskinen. Vi anbefaler ikke å bruke tykke gummisko da dette fører til banking og stor ubalanse i maskinene våre, da bør dette fjernes helt.
- Man kan også plassere en benkeplate, som skal være minst 3 cm tykk, under maskinen for å dempe vibrasjonene.
- Monter gummisko for å redusere vibrasjon.
- Gummisko kan bestilles (delnr. 4620ER4002B) fra LGs reservedelslager.

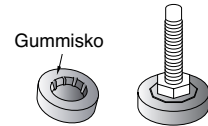

❗ MERK

- Riktig plassering og vatring sikrer problemfri bruk av vaskemaskinen år etter år.
- Vaskemaskinen må stå stødig og i vater.
- unødvendig setning.
- Maskinen skal installeres på gulv med ren overflate, uten voks eller annen fettholdig overflatebehandling.
- Unngå at bena på vaskemaskinen blir våte. Hvis bena blir våte, kan vaskemaskinen gli.

Riktig bruk av vaskemaskinen

■ Betjening av vaskemaskin.



1. Sorter klesvask.
(Se side 18)

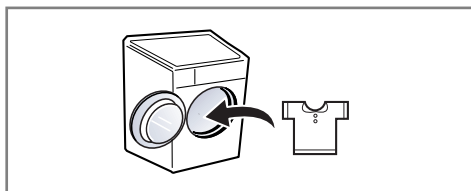

2. Åpne døren og legg i tøy.



3. Trykk på På/Av-knappen.

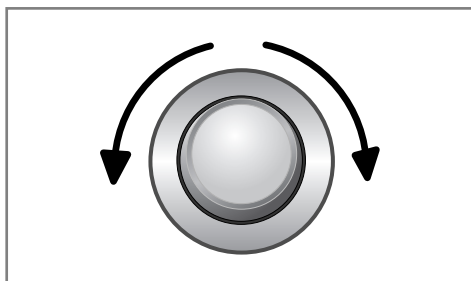

4. Velg program
(Se side 19~21)
Velg alternativene på dette tidspunkt
(Se side 23~26)

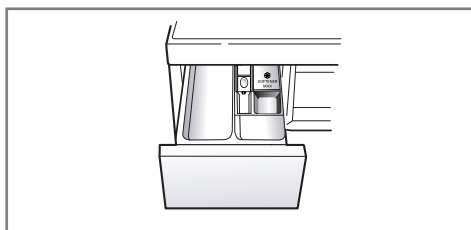

5. Legg i vaskemiddel.
(Se side 29~30)

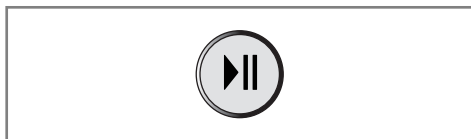

6. Trykk på Start/Pause-knappen.

Riktig bruk av vaskemaskinen

■ Før du legger tøyet i maskinen



Sorter vask i forhold til..

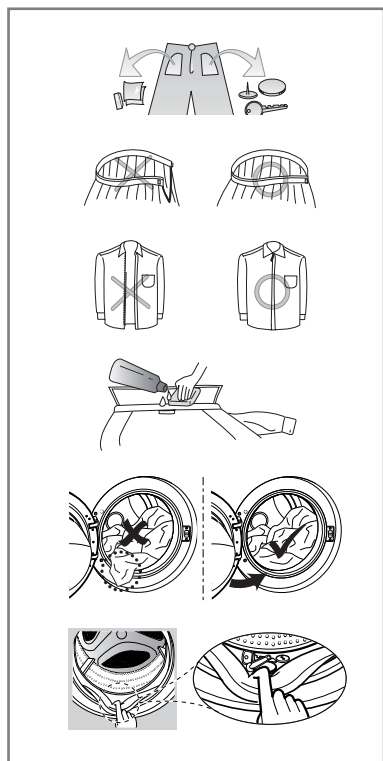
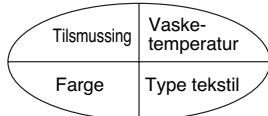

1. Vaskeanvisninger på tøyet

Se etter vaskeanvisninger på tøyet. Der står det hva plagget er laget av og hvordan det skal vaskes.

2. Sortering

Vask tøy med samme vaskeanvisninger sammen.

Plaggene må vaskes på forskjellige program avhengig av temperatur, sentrifugeringshastigheten og hva plaggene er laget av.

Ikke vask mørke klær sammen med lyse eller hvite klær.

Vask mørke klær for seg for å unngå misfarging på lyse klær. Så langt det er mulig bør veldig tilsolte klær vaskes for seg.

- Skittent (svært, normalt, lite)

Sorter plaggene avhengig av hvor skitne de er.

- Farge (hvit, lyse, mørke)

Sorter hvitt tøy fra farget tøy.

- Lo (klær som loer og losamlere)

Ikke vask klær som loer sammen med klær som trekker til seg lo.

3. Tøyets sammensetning

Vask små og store plagg sammen. Legg i de store plaggene først. Store plagg bør ikke utgjøre mer enn halvparten av hele vasken. Ikke vask ett og ett plagg. Det kan føre til at vektfordelingen i vaskemaskinen blir skjev. Legg i ett eller to lignende plagg.

- Kontroller at alle lommer er tomme. Spiker, hårspenner, fyrstikker, pennner, mynter og nøkler kan skade både vaskemaskinen og klærne.
- Lukk glidelåser, og fest knapper eller hemper slik at de ikke fester seg i andre klær.
- Børst av vanskelige flekker med litt vaskemiddel oppløst i vann.
- For å unngå skade på plagg og på dørens tetningsring må du passe på at det ikke kommer noen plagg i klem mellom døren og tetningsringen.
- Kontroller at det ikke ligger igjen noen små gjenstander i foldene i dørens tetningsring.
- Kontroller at du har tatt alle plaggene ut av vaskemaskinen. Plagg som du uforvarende har latt bli igjen i maskinen, kan bli skadd (f.eks. få skrukker eller bli misfarget) neste gang du bruker vaskemaskinen.

ⓘ MERK

- Før første vask, velges et program (Bomull 60°C..., med halv mengde vaskepulver), og la maskinen kjøre programmet uten å fylle den med klær. Dette vil fjerne eventuelt produksjonsavfall fra trommelen.

Riktig bruk av vaskemaskinen

■ Vaskeprogrammer

- Anbefalt vaskeprogram

Program	Beskrivelse	Type tekstil	Anb. temp.	Maks. tøy- mengde
Bomull	Sikrer beste vaskeresultat med en kombinasjon av flere forskjellige trommelbevegelser	Fargeekte plagg (skjorter, nattkjoler, pyjamaser, etc) og normalt skittent bomullsvask (undertøy).	40°C (Kaldt til 95°C)	Tøymengde
Bomull Økonomivask	Gir deg optimisert vaskeytelse for store mengder tøy med mindre energibruk		60°C (Kaldt til 60°C)	
Syntetisk	Dette programmet brukes til plagg og tekstiler som ikke behøver å strykes	Syntetisk materiale som polyamid, akryl og polyester.	40°C (Kaldt til 60°C)	Mindre enn 3,0 kg
Blandet stoff	Gjør det mulig å vaske flere forskjellige tekstiltyper samtidig	Blanding av bomull og syntetisk tekstil	40°C (Kaldt til 40°C)	Mindre enn 4,0 kg
Hygiene	Vask klærne i varmt vann for bedre hygiene.	Bomull, undertøy, sengetøy, babyklær.	60°C	
Stille	Vaskeprogrammer som er optimert for laveste lydnivå	Fargeekte plagg som skjorter, pyjamas, undertøy og lett skitten, hvit bomullsvask	40°C (Kaldt til 60°C)	Mindre enn 4,5 kg
Spedbarnstøy	Løser opp inntørkede- og proteinflekker og sikrer beste skylleresultat.	Skånsom vask med optimalt vaske og skylleresultat for f.eks. bameklær.	60°C (95°C)	
Dyne	Dette programmet er tilpasset tykke tekstiler og tekstiler som puter, overmadrass, sofatrekk osv.	Tykke og stoppede tekstiler som overmadrass, puter, sofatrekk osv.	40°C (Kaldt til 40°C)	1 størrelse
Sport	Dette programmet passer til sportsklær.	Coolmax, Goretex, Fleece og Sympatex		
Kulørt	For tekstiler som lett farger av, bruk dette programmet som bevarer fargene i klærne	Mørke klær av bomull eller syntetiske klær	20°C (Kaldt til 40°C)	Mindre enn 2,0 kg
Speed 14	Dette programmet vasker raskt en mindre mengde klær som er lett tilsmusset	Farget, lett skitten vask FORSIKTIG : Bruk mindre enn 20g vaskemiddel (for 2.0kg last), ellers kan vaskemiddelrester ligge igjen på klærne.	20°C (20°C til 40°C)	
Finvask	Syklusen er for hånd og maskinvaskbare delikate klær som undertøy, ull, kjoler osv. (Ved ullvask, vennligst bruk vaskemiddel beregnet for ull).	Ull, Klær som må håndvaskes. Delikate, lett skadelige klær.	20°C (Kaldt til 20°C)	Mindre enn 1,5 kg
Flekkbeskyttelse	Vasker av flere typer flekker som vin, juice, smuss, osv. (Vanntemperaturen økes steg for steg for å vaske forskjellige flekktyper.)	Bomullsblendede tekstiler. IKKE delikate klær.	40°C (30°C til 60°C)	Mindre enn 3,0 kg
Syklusnedlastning	For nedlastbare sykluser. Om du ikke lastet ned noe program, vil 'Skyll+Sentrifuge' velges.			

Riktig bruk av vaskemaskinen

- Vanntemperatur: Velg vanntemperaturen iht. vaskeprogrammene. Legg alltid merke til tøyproduzentens vaskesymboler eller vaskeanvisninger.
- Still inn programmet på: "Bomull Økonomivask 40°C (Halvfull maskin)", "Bomull Økonomivask 60°C (Halvfull maskin)", "Bomull Økonomivask 60°C (Full maskin)" for testing i samsvar med EN60456 og Regulering 1015/2010.
 - Standard 60°C bomull program : Bomull Økonomivask + + (60°C) (Full maskin)
 - Standard 60°C bomull program : Bomull Økonomivask + + (60°C) (Halvfull maskin)
 - Standard 40°C bomull program : Bomull Økonomivask + + (40°C) (Halvfull maskin)
 (Egnet for rengjøring av normalt skitten bomullsvask.)
 (Disse er de mest effektive programmene med tanke på kombinert strøm- og vannforbruk for vasking av slike typer bomullsvask.)
- * Faktisk vanntemperatur kan variere litt fra satt programtemperatur.
- Testresultatene avhenger av vanntrykket, vannets hardhet, vanntemperaturen ved innløpet, romtemperatur, type og mengde tøy, type vaskemiddel, svingninger i strømtilførselen og valgte ytterligere alternativer.

ⓘ MERK

- Det anbefales å bruke et nøytralt vaskemiddel. Ullprogrammet går skånsomt og med lav sentrifugehastighet for å beskytte plaggene.

■ Ekstra Alternativ

Program	Turbovask	Forvask	Skylling+	Intensiv	Skyllestopp	Strykefritt	Forsinkelse
Bomull	●	●	●	●	●	●	●
Bomull Økonomivask	●	●	●		●	●	●
Syntetisk	●	●	●	●	●	●	●
Blandet stoff	●	●	●	●	●	●	●
Hygiene			●	●	●	●	●
Stille			●	●	●	●	●
Spedbarnstøy		●**	●	●	●	●	●
Dyne			●	●	●	●	●
Sport			●	●	●	●	●
Kulørt			●	●	●	●	●
Speed 14	●*		●			●	●
Finvask			●			●	●
Flekkbeskyttelse		●*	●		●	●	●

* : Dette alternativet er automatisk inkludert i syklusen og kan ikke deaktiveres.

** : Denne funksjon er automatisk inkludert i programsyklusen men kan deaktiveres.

Riktig bruk av vaskemaskinen

■ Driftsdata

Program	Maks RPM		
	FH4**	FH2**	FH0**
Bomull	1400	1200	1000
Bomull Økonomivask	1400	1200	1000
Syntetisk	1200	1200	1000
Blandet stoff	1400	1200	1000
Hygiene	1400	1200	1000
Stille	1000	1000	800
Spedbarnstøy	1000	1000	800
Dyne	1000	1000	800
Sport	800	800	600
Kulørt	1400	1200	1000
Speed 14	800	800	600
Finvask	800	800	600
Flekkbeskyttelse	1200	1200	1000

Norsk

ⓘ MERK

- Informasjon om hovedvask-programmer med halvfull maskin.

Program	Tid i minutter		Gjenværende vanninnhold		Vann i liter		Strøm i kWh	
	8kg	7kg	1400 rpm	1200/1000 rpm	8kg	7kg	8kg	7kg
Bomull (40°C)	96		40 %	53 %	65		0.55	
Bomull Økonomivask (60°C)	244	224	44 %	53 %	35	33	0.45	0.42

Riktig bruk av vaskemaskinen

■ Kontrollpanel

Smart Diagnosis™ fungerer bare på produkter merket med Smart Diagnosis™.

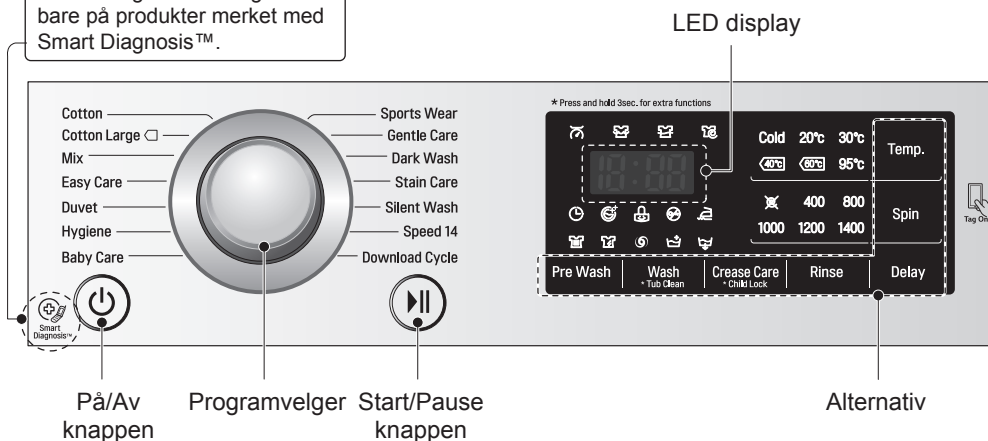

På/Av

- Trykk på På/Av-knappen for å slå strømmen av og på.
- Den kan også brukes til å nullstille den innstilte tidsforsinkelse.

Start/Pause

- Start/Pause-knappen brukes til å starte eller stoppe vaskesyklusen.
- Trykk på Start/Pause-knappen hvis du vil stoppe vaskesyklusen midlertidig.
- Når du trykker inn Pause-knappen, stopper maskinen ca. 4 minutter senere.

Programvalg

- Vaskemaskinen har forskjellige programmer.
- Lampen viser hvilken funksjon som er valgt.

LED display

- Displayet viser innstillinger, anslått resttid, Alternativ, og status meldinger for din vaskemaskin. Display vil være på gjennom vaskesyklusen.

Alternativ

- Dette tillater deg å velge tilleggs muligheter og vil lyse ved valg.
- Bruk disse knapper for å velge de ønskede tilleggsprogrammer for den valgte syklusen.

Riktig bruk av vaskemaskinen

■ Alternativ

Forvask ()

Forvask anbefales for svært skittent tøy.

1. Trykk på På/Av-knappen.
2. Velg program.
3. Trykk på Forvask-knappen.
4. Trykk på Start/Pause-knappen.

Forsinkelse ()

Du kan angi en tidsforsinkelse slik at vaskemaskinen starter automatisk etter en bestemt tidsintervall.

● MERK

- Forsinkelsen er tiden til slutten av programmet, ikke til start av programmet. Den faktiske vasketiden kan variere på grunn av vanntemperaturen, tøy og andre faktorer.

1. Trykk på På/Av-knappen.
2. Velg program.
3. Trykk på Tidsforsinkelsesknappen og still inn ønsket tid.
4. Trykk på Start/Pause-knappen.



Norsk

Strykefritt ()

Trykk på strykefritt-knappen hvis du vil unngå skrukker.

1. Trykk på På/Av-knappen.
2. Velg program.
3. Trykk på Strykefritt-knappen.
4. Trykk på Start/Pause-knappen.

Vask ()

- **Turbovask** () : Vask klesvasken i 1 time med energi og vannsparing. (Basert på halv vask)
 - **Intensiv** () : Hvis vasken har vanskelige flekker, brukes tilvalget "Intensiv"
1. Trykk på Powerknappen.
 2. Velg program.
 3. Velg Turbo Wash eller Intensiv gjennom å trykke på Washknappen.
 4. Trykk på Start/Pauseknappen.

Riktig bruk av vaskemaskinen

Vanntemp.

- Trykk på Temperatur knappen for å velge Vanntemp.
 - Kaldt
 - 20°C, 30°C, 40°C, 60°C, 95°C
- Temperaturinnstillingene for de ulike programmene kan velges som vist nedenfor.

Sentrifugering

- For å sette sentrifugehastigheten, trykk gjentatte ganger på "spin" knappen til ønsket valg.
- Kun sentrifugering
 1. Trykk på På/Av-fjernes-knappen.
 2. Velg sentrifugehastighet.
 3. Trykk på Start/Pause-knappen.

MERK

- Når du velger "Ingen Sentrifugering (No)", vil det fortsatt rotere i en kort periode med lav hastighet for å drenereraskt.

Skyll (☒)

- **Skylling⁺** (☒⁺): Legger til en ekstra skylling
- **Skyllestopp** (☒): Etter skyllingen stopper programmet. For å tømme maskinen, trykk på startknappen

Riktig bruk av vaskemaskinen

■ Barnesikringen

Velg denne funksjonen for å låse knappene på kontrollpanelet.

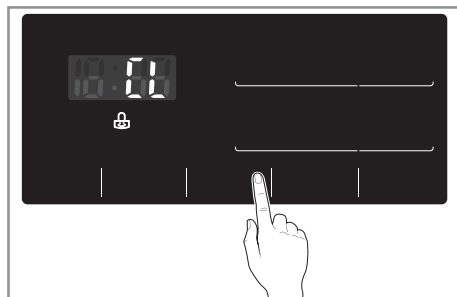

Låsning av kontroll panelet.

1. Hold inne Barnesikringsknappen inne i 3 sekunder for aktivering.
2. Et lydsignal vil høres, og "LL" vil komme til syne momentant på LED - skjermen. Når barnelåsen er innstilt, er alle knapper låst unntatt Av/På-knappen.

● MERK

- Når barne låsen er aktivert vil Led skjermen veksle mellom "LL" og gjenværende tid. Slås strømmen av deaktiveres ikke barnesikringen. Du må deaktivere Barnesikringen før du får tilgang til andre funksjoner.

Norsk

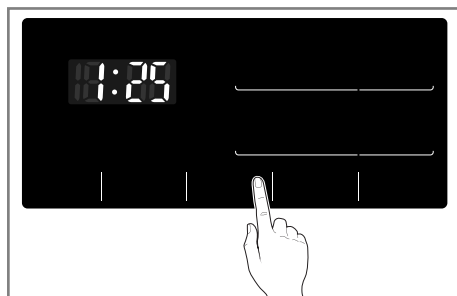

Låse opp kontrollpanelet

1. Hold inne Barnesikringsknappen inne i 3 sekunder for deaktivering.
2. Et lydsignal vil høres, og gjenværende tid for det aktuelle programmet vil komme til syne på LED panelet

■ Varseltone på/av

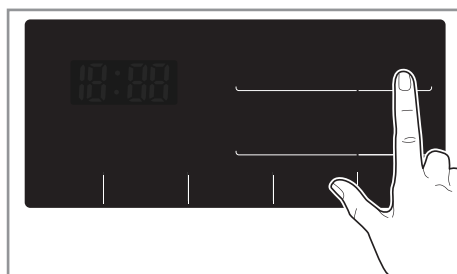

1. Slå på vaskemaskinen (ved å trykke På/Av-knapp).
2. Trykk Start/Pause-knappen.
3. Trykk og hold inne Vanntemp. og Skyll-knappen samtidig i tre sekunder for å stille inn Varseltone på/av-funksjonen.

Når Varseltone på/av-funksjonen er innstilt, blir innstillingen lagret selv om maskinen blir slått av.

● MERK

- Hvis du vil deaktivere varseltonen er det bare å gjenta denne prosessen

Riktig bruk av vaskemaskinen

■ Rengjøring av trommelen (☺⁺)

Rengjøring av trommelen er et spesielt program til å gjøre rent vaskemaskinen innvendig. Programmet bruker mer vann ved raskere sentrifugering. Kjør dette programmet regelmessig.

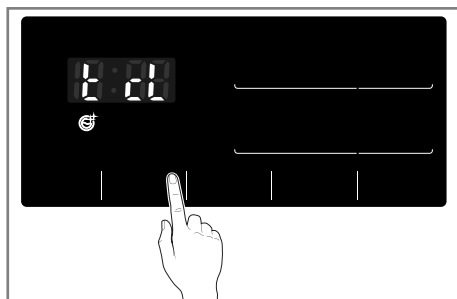

1. Fjern alle klær eller elementer fra vaskemaskinen og lukk døren.
2. Åpen vaskemiddelbeholderen og legg antikalkmiddel (f.eks. Calgon) i rommet for hovedvask.
3. Lukk beholderen sakte.
4. Slå På og deretter trykk og hold inne Karvaskknappen i 3 sekunder. Deretter vil "E C L" og karvask anvises i LED displayet.
5. Trykk på Start/Pause-knappen for å starte.
6. Etter at syklusen er ferdig, la døren stå åpen for å la vaskemaskinens dørpakning og dørglasset tørke.

ⓘ MERK

- Ikke legg vaskemiddel i vaskemiddelbeholderen.
- Overdreven såpeskum kan generere lekkasje fra vaskemaskinen.

⚠ ADVARSEL

- Med små barn omkring, være forsiktig og ikke å la døren åpen.

■ Dørlås & Registrerer

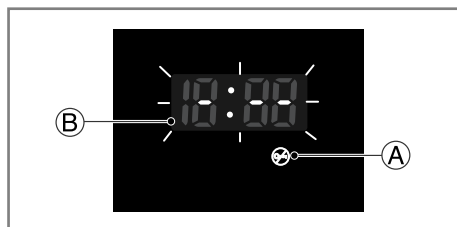

- Ⓐ "Dørlås"-Av sikkerhetsmessige årsaker vil dørlåsen aktiveres mens maskinen er i bruk og "Dørlås"-ikonet vil lyse. Du kan trygt åpne døren etter "Dørlås"-ikonet slukkes.
- Ⓑ "Registrerer" ikonet vil lyse opp, trommelen roterer langsomt og registrerer hvor mye klesvask som er lagt i trommelen. Dette vil normalt ta noen sekunder.

Før bruk av Tag On funksjonen

- Tag On funksjonen lar deg enkelt bruke LG Smart Diagnose™ og Syklusnedlastingsfunksjonene til å kommunisere med apparatet ditt direkte fra din egen smarttelefon.
- Før bruk av Tag On funksjonen:
 1. Last ned LG Smart Klesvask & DW Appen til smarttelefonen din.
 2. Skru på NFC (Nærfelt Kommunikasjon) funksjonen på smarttelefonen din.
- Tag On funksjonen kan kun brukes med Androidtelefoner som har NFC funksjon.

■ Å skru på NFC funksjonen til smarttelefonen



1. Gå inn på "Innstillinger" menyen og velg "Del & Tilkobling" under "Trådløst & Nettverk".

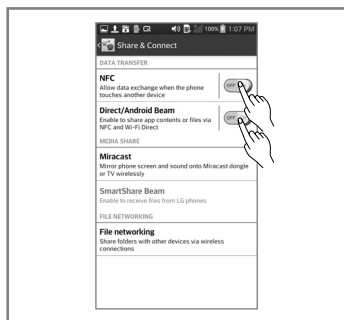

2. Sett "NFC" og "Direct Android Beam" til PÅ og velg "NFC".

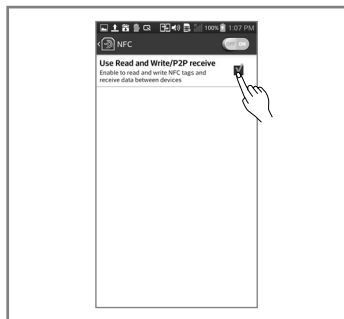

3. Sjekk "Bruke Les og Skriv/P2P mottak".

❗ MERK

- Avhengig av smarttelefonprodusent og Android OS versjon kan NFC aktiveringsprosessen være forskjellig.
- Referer til manualen til smarttelefonen din for detaljer.

Før bruk av Tag On funksjonen

■ Tag On veiledningen

► Tag On posisjon

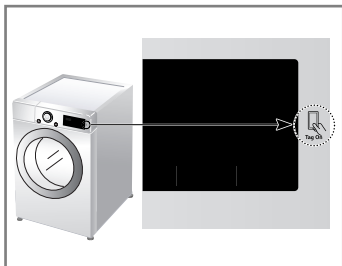

• Tag On: Tag On:

Se etter Tag On ikonet ved LCD skjermen på kontrollpanelet.

Dette er hvor du posisjonerer smarttelefonen når du bruker Tag On funksjonen med LG Smart Diagnose™ og Syklusnedlastingsfunksjonene til LG Smart Klesvask & DW Appen.

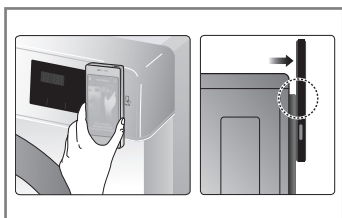

• Når du bruker Tag On funksjonen, posisjoner smarttelefonen din slik at NFC antennen på baksiden av smarttelefonen stemmer med posisjonen til Tag On ikonet på apparatet.

Om du ikke kjenner posisjonen til NFC antennen din, beveg smarttelefonen i en liten sirkelbevegelse til apparatet bekrefter tilkoblingen.

• Grunnet karakteristikene til NFC vil overføringen være dårlig om avstanden er for stor, eller det er noe i veien, som metall eller et tjukt deksel. I noen tilfeller kan ikke telefoner med NFC overføre korrekt

• Naviger  deg gjennom LG Smart Klesvask & DW appen for mer detaljerte beskrivelser av bruken av Tag On funksjonen.

Regulering

■ EU Samsvarsbestemmelse:

CE 0197

LG Electronics erklærer herved at dette produktet samsvarer med følgende Direktiv.

R&TTE Direktiv 1995/5/EC

Tilsetning av vaskemiddel

■ Tilsette vaskemiddel og tøymykner

► Vaskemiddelbeholderen

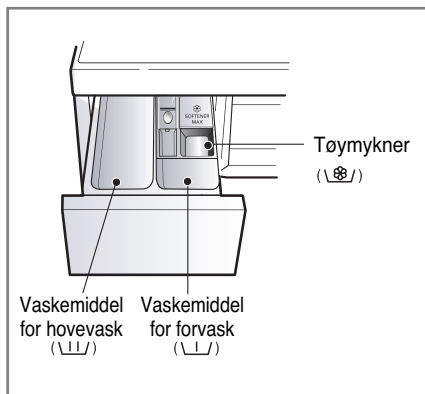

- Kun hovedvask → \\|/
- Forvask + hovedvask → \\|/ • \\|/

⚠ ADVARSEL

- Hold vaskepulver og rengjøringsmiddel utenfor rekkevidden for små barn da dette kan føre til forgiftning og alvorlig skade!
- Ikke overdoser-da for mye vaskemiddel, tøymykner eller blekemiddel kan føre til oversvømmelse.
- Kontroller at riktig mengde vaskemiddel brukes.

Norsk

► Tilsette tøymykner

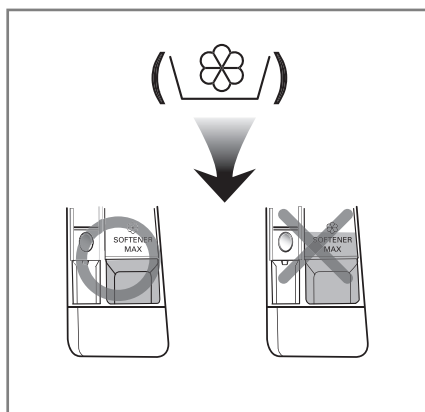

- Ikke overstig MAX-merket. Lukk såpeskuffen forsiktig. Overfylling kan føre til at tøymykneren tilsettes vasken for tidlig og påfører flekker på tøyet.
- Ikke la tøymykneren ligge i beholderen i mer enn 2 dager (tøymykneren kan bli hard).
- Tøymykneren tilsettes automatisk under siste skyllesyklus.
- Unngå å åpne beholderen når det er vann i den.
- Løsemidler (benzen o.l.) må ikke tilsettes.

ⓘ MERK

- Tøymykner må ikke påføres klærne direkte.

Tilsetting av vaskemiddel

► Dosering av vaskemiddel

- Vaskemiddel bør brukes i henhold til instruksjonen gitt av vaskemiddelprodusenten og velges i samsvar med type, farge, vasketemperatur og smusset på klærne.
- Hvis det brukes for mye vaskemiddel, kan det oppstå for mye såpeskum, noe som kan gi dårlig vaskeresultat og føre til skadelig belastning på motoren.
- Det anbefales å bruke vaskemiddel i pulverform for beste vaskeresultat.
- Ønsker du å bruke flytende vaskemiddel, følg anvisningen fra produsenten.
- Flytende vaskemiddel kan tømmes direkte opp i vaskemiddelbeholderen, dersom du starter vaskeprogrammet umiddelbart.
- Vennligst ikke bruk flytende vaskemiddel når du skal benytte deg av "Tidsforsinkelse" eller forvask da vaskemiddelet kan stivne.
- Mengde vaskemiddel avhenger av vanntemperatur, vannhardhet, vaskemengde og hvor skittent tøyet er.
- For best resultat, unngå for mye skum.
- Henvis til lappen på klærne før du bruker vaskemiddelet og stiller inn temperaturen på vannet.
- For å bruke vaskemaskinen, bruk kun det angitte vaskemiddelet.
 - Generelt pulvervaskemiddel for alle typer plagg (Kaldt - 95°C)
 - Pulvervaskemiddel for skjøre plagg (Kaldt - 40°C)
 - Flytende vaskemiddel for alle typer plagg (Kaldt - 95°C) eller vaskemidler spesielt laget for ull (Kaldt - 40°C)
- For bedre vaskeytelse og bleking, bruk vaskemiddel sammen med vanlig pulverbleking.

⚠ ADVARSEL

- Ikke la vaskemiddelet stivne da dette kan føre til blokkeringer, dårlig skylleresultat og lukt.

📌 MERK

- Full maskin: se produsentens anvisninger.
 - Halv maskin: 3/4 av angitt mengde ved full maskin.
 - Minimum tøymengde: Halvparten av angitt mengde ved full maskin.
- Vaskemiddelet skylles fra beholderen ved starten på vaskesyklusen.

► Vannmykner

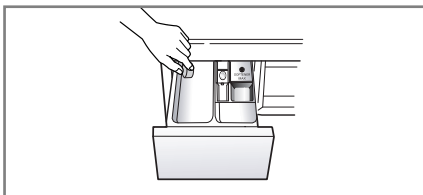

- Hvis vannet er uvanlig hardt, kan det anvendes et vannavhardningsmiddel som eks. Calgon for å redusere vaskemiddelforbruket. Doser i henhold til anvisningen på pakken. Tilsett vaskemiddelet først, deretter avhardningsmiddelet.
- Doser vaskemiddel som angitt for mykt vann.

► Bruk av tablettene

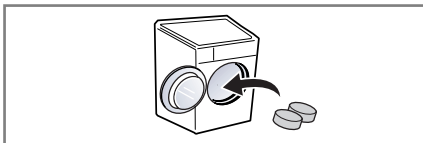

1. Åpne døren, og legg tablettene inn i trommelen.

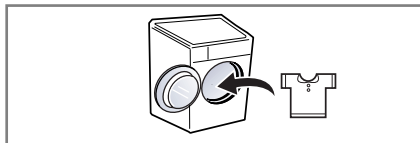

2. Legg vasken inn i trommelen.

Vedlikehold

- Før vaskemaskinen rengjøres innvendig, er det nødvendig å ta ut støpselet for å unngå fare for elektrisk støt.
- Fjern strømkabelen og ødelegg støpselet når maskinen skal kastes. Du bør også ødelegge dørlåsen for å unngå enhver mulighet for at barn kan bli stengt inne i maskinen.

■ Rengjøring av filteret i inntaksslangen

- Når det ikke strømmer vann gjennom vaskemiddelbeholderen eller filteret er tett, vises " **IE** " på betjeningspanelet.
- Hvis vannet er hardt eller inneholder rester av kalk, kan det føre til at filteret blir tett.
- Det anbefales derfor å rengjøre filteret med jevne mellomrom.

Norsk

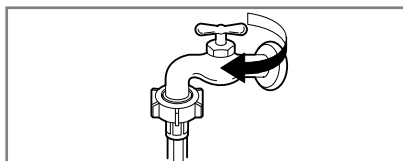

1. Skru igjen vannkranen.

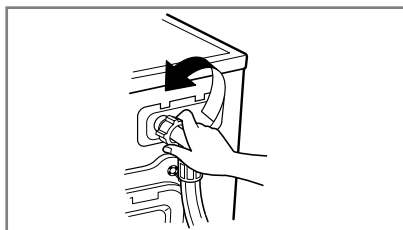

2. Løsne inntaksslangen.

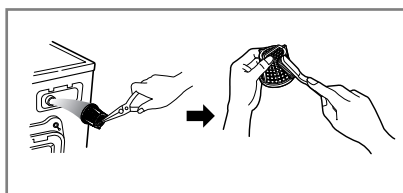

3. Rengjør filteret med en hard børste.

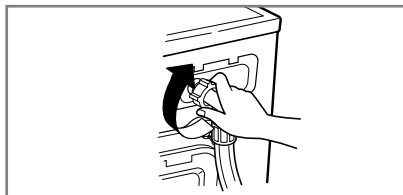

4. Sett på inntaksslangen igjen.

Vedlikehold

■ Rengjøring av pumpefilteret

- Pumpefilteret samler opp tråder og små partikler som samles opp i maskinen. For at maskinen skal fungere så godt som mulig, bør filteret kontrolleres med jevne mellomrom.

⚠ ADVARSEL

- Filteret bør først tømmes ved hjelp av slangen. Åpne deretter pumpefilteret for å fjerne blokkeringer. **Vær forsiktig ettersom vannet kan være varmt.**
- La vannet få tid til å kjøle seg ned før du rengjør avløpspumpen eller tømmer maskinen / åpner døren i en nødssituasjon.

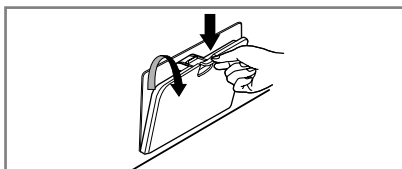

1. Åpne pumpedekslet.

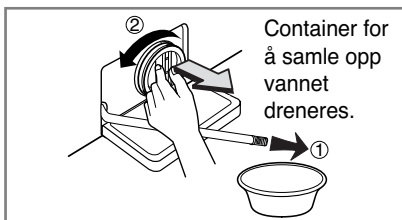

2. Ta ut tappepluggen. Vri filteret mot venstre og ta det ut.

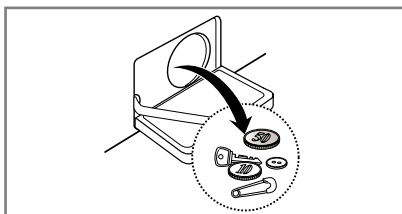

3. Fjern alle fremmelegemer og rengjør filteret.

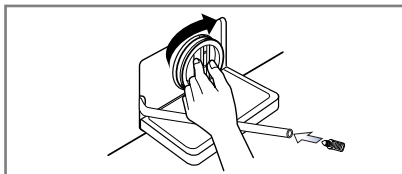

4. Sett filteret på plass igjen og sett inn tappepluggen.

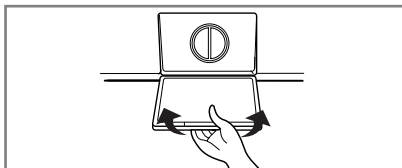

5. Sett på plass igjen pumpedekslet.

Vedlikehold

■ Vaskemiddelbeholder

- Etter en tid vil det samle seg opp rester etter vaskemiddel og tøymykner i beholderen.
- Rengjør beholderen med rennende vann med jevne mellomrom.
- Beholderen kan tas helt ut ved å trykke ned låsehaken og trekke ut beholderen.
- For å gjøre rengjøringen lettere, kan du ta ut den øvre delen av tøymyknerskuffen.

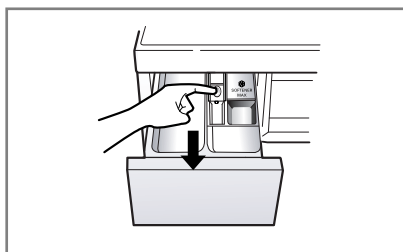

1. Ta ut vaskemiddelbeholderen.

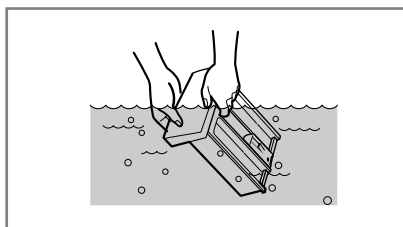

2. Rengjør vaskemiddelbeholderen under rennende vann.

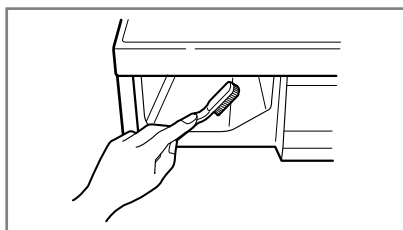

3. Bruk en gammel tannbørste til å gjøre rent fordypningen.

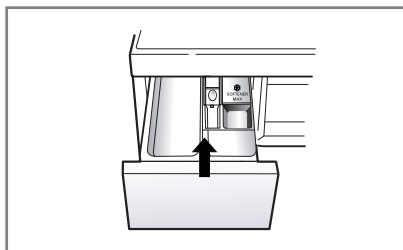

4. Sett vaskemiddelbeholderen på plass igjen.

Vedlikehold

■ Vasketrommelen

- Hvis du bor i et område med hardt vann, bygger det seg opp kalk på steder hvor du ikke kan se det, og hvor det ikke er lett å fjerne den. Etter hvert kan maskinen bli tilstoppet av kalken, og hvis kalken ikke blir holdt i sjakk, må du til slutt skifte ut maskinen.
- Selv om vasketrommelen består av rustfritt stål, kan det danne seg rust på grunn av små metallgjenstander (binderser, sikkerhetsnåler) som er igjen i trommelen.
- Trommelen må renses fra tid til annen.
- Hvis du bruker avkalkingsmidler, fargestoffer eller blekemidler, må du passe på at de er beregnet på bruk i vaskemaskiner.
- Avkalkingsmidler kan inneholde stoffer som angriper delene i vaskemaskinen.
- Fjern flekkene med stålrens.
- Stållull må aldri brukes.

■ Rengjøring av vaskemaskinen

► Utvendig

- Regelmessig renhold kan forlenge maskinens levetid.
- Utsiden av maskinen kan rengjøres med varmt vann og et ikke-slipende vaskemiddel.
- Tørk av søl med en fuktig klut.
- Unngå å skade overflaten med skarpe objekter.

► Innvendig

- Tørk av området rundt døråpningen, den fleksible pakningen og dørglasset.
- Disse områdene må alltid være rene for å holde dem tett.
- Kjør en full vaskesyklus med varmt vann.
- Gjenta prosessen ved behov.
- Bland 5g blekemiddel med 5l varmt vann. (1000 ganger fortyning)
- Tørk pakningen med fortyntet blekningsmiddel. (Bruk gummihandsker)
- Tørk pakningen med en tørr klut.
- Åpne døren til den er helt tørr.
- Rens pakningen mer enn en gang i måneden.

* Bruk av uforyntnet blekningsmiddel kan skade pakningen eller andre deler av vaskemaskinen.

ⓘ MERK

- Fjern ansamlinger av hardt vann(kalk) med rengjøringsmiddel som kan brukes i vaskemaskin.

■ Oppbevaring i kalde omgivelser

Hvis vaskemaskinen oppbevares på et sted der det er fare for frost eller maskinen flyttes på. Ved temperaturer under frysepunktet, må disse instruksene følges for å forhindre at maskinen skades.

- Skru igjen vannkranen.
- Koble fra inntaksslangen, og tøm slangen for vann
- Sett støpselet inn i et jordet strømuttak.
- Tilsett 3,8 liter frostveske i vasketrommelen. Lukk døren.
- Velg sentrifugering, og la maskinen gå i ett minutt for å tømme ut alt vannet. All frostvæsken vil ikke bli skylt ut..
- Ta ut støpselet, tørk trommelen innvendig, og lukk døren.
- Ta ut vaskemiddelbeholderen. Tøm ut overflødig vann, og tørk beholderen. Sett inn beholderen igjen.
- Lagre vaskemaskinen i oppreist stilling.
- Kjør vaskemaskinen gjennom en full vaskesyklus med vaskemiddel for å fjerne resten av frostvæsken. Ikke legg i tøy.

Feilsøking

- Denne vaskemaskinen er utstyrt med automatiske sikkerhetsfunksjoner som oppdager eventuelle feil på et tidlig tidspunkt.
Kontroller følgende punkter før du tilkaller serviceavdelingen på grunn av feil.

■ Diagnostisering av problem









Feil	Mulig årsak	Løsning
Skranglelyder	<ul style="list-style-type: none"> • Det kan være fremmedlegemer (f.eks. mynter eller sikkerhetsnåler) i trommelen eller pumpen. 	Slå av vaskemaskinen, og kontroller trommelen og pumpefilteret. Ring et autorisert servicesenter hvis støyen fortsetter etter at vaskemaskinen er slått på igjen.
Bankelyder	<ul style="list-style-type: none"> • Mye tøy kan føre til bankelyder. Dette er vanligvis normalt. 	Hvis lyden fortsetter, er tøyet sannsynligvis ujevnt fordelt. Slå av maskinen, og fordel tøyet.
Vibrasjonsstøy	<ul style="list-style-type: none"> • Er alle transportskruene fjernet? • Hviler benene stabilt på gulvet? 	Se Installasjon hvis skruene ikke ble fjernet under installasjonen. Tøyet er ujevnt fordelt i trommelen. Slå av vaskemaskinen og fordel tøyet.
Vannlekkasjer	<ul style="list-style-type: none"> • Inntaksslansens koping er løs ved vannkranen eller vaskemaskinen. • Tette avløpsrør. 	Kontroller og trekk til slangetilkoblingene. Fjern ansamlinger i avløpsrørene. Kontakt rørlegger ved behov.
For mye skum		For mye vaskemiddel eller uegnet vaskemiddel? Skumdannelser kan medføre vannlekkasjer.
Vannet tilføres ikke vaskemaskinen eller tilføres veldig sakte	<ul style="list-style-type: none"> • Ikke nok vanntilførsel i området. • Vannkranen er ikke helt åpen. • Inntaksslansen er bøyd. • Filteret i inntaksslansen er tett. 	Kontroller en annen kran i huset. Åpne kranen helt. Rett ut slangen. Kontroller filteret i inntaksventilen.
Vannet i vaskemaskinen tømmes ikke eller tømmes sakte	<ul style="list-style-type: none"> • Avløpsslansen er bøyd eller tett. • Pumpefilteret er tett. 	Rengjør og rett ut avløpsslansen. Rengjør pumpefilteret.

Feilsøking

Feil	Mulig årsak	Løsning
Vaskemaskinen starter ikke	<ul style="list-style-type: none"> • Støpselet er ikke satt ordentlig inn eller kontakten er løs. • Sikringen har gått, kretsbryteren er utløst eller det har vært strømbrydd. • Vannkranen er ikke åpen. 	<p>Kontroller at støpslene sitter godt i uttakene.</p> <p>Tilbakestill kretsbryteren eller skift sikring. Ikke øk sikringskapasiteten. Hvis sikringene er overbelastet, kontakt elektriker.</p> <p>Åpne vannkranen.</p>
Vaskemaskinen sentrifugerer ikke	<ul style="list-style-type: none"> • Kontroller at døren er ordentlig lukket. 	<p>Lukk døren, og trykk på Start/Pause-knappen. Det kan ta litt tid før sentrifugeringen starter. Døren må være i lås før sentrifugeringen kan starte.</p> <p>Legg i ett eller to liknende plagg for å oppnå en bedre fordeling. Fordel tøyet på nytt for å bedre sentrifugeringen.</p>
Døren kan ikke åpnes		<p>Av sikkerhetsmessige grunner kan ikke døren åpnes når sentrifugeringen har startet.</p> <p>Vent ett til to minutter før døren åpnes slik at den elektriske låsemekanismen blir slått av.</p>
Vaskesyklusen bruker lang tid		<p>Vasketiden kan variere avhengig av tøymengde, vanntrykk, vanntemperatur og andre forhold. Hvis tøyet er ujevnt fordelt eller skumfjerningsprogrammet er på, øker vasketiden.</p>
Overdosering av tøymykner	For mye tøymykner kan medføre oversvømmelse.	Følg tøymyknerens anbefalte retningslinjer for å sikre at riktig mengde brukes. Overskrid ikke makslinjen.
Tøymykner tas inn for tidlig		Lukk vaskemiddelskuffen langsomt. Ikke åpne vaskemiddelskuffen når vaskemaskinen er i gang.

Feilsøking

■ Feilmeldinger

Feil	Mulig årsak	Løsning
	<ul style="list-style-type: none"> • Ikke nok vanntilførsel i området • Vannkranene er ikke helt åpne. • Inntaksslangen er bøyd. • Filteret i inntaksslangen er tett. 	<p>Kontroller en annen kran i huset. Åpne kranen helt. Rett ut slangen. Kontroller filteret i inntaksventilen.</p>
	<ul style="list-style-type: none"> • Avløpsslangen er bøyd eller tett. • Pumpefilteret er tett. 	<p>Rengjør og rett ut avløpsslangen. Rengjør pumpefilteret.</p>
	<ul style="list-style-type: none"> • For lite tøy i maskinen. • Tøyet er ujevnt fordelt. • Maskinen registrerer når tøyet er ujevnt fordelt. Hvis det er tunge ting i maskinen, f.eks. badematter, morgenkåper osv., kan det føre til at sentrifugeringen stopper helt eller delvis. • Hvis tøyet er veldig vått når sentrifugeringen er ferdig, må det tilsettes mindre plagg for å oppnå en jevnere fordeling. Gjenta sentrifugeringen. 	<p>Legg i ett eller to liknende plagg for å oppnå en bedre fordeling. Fordel tøyet på nytt for å bedre sentrifugeringen.</p>
	 <ul style="list-style-type: none"> • Er døren åpen? 	<p>Lukk døren. • Hvis "dE1, dE2" ikke forsvinner, ring etter service. (☎ 800-187-40)</p>
		<p>Ta ut støpselet, og ring etter service. (☎ 800-187-40)</p>
	<ul style="list-style-type: none"> • Hvis det er for mye vann grunnet ødelagt vannventil, vises meldingen "FE" i displayet. 	<p>Lukk vannkranen. Ta ut støpselet. Ring etter service. (☎ 800-187-40)</p>
	<ul style="list-style-type: none"> • "PE" vises i displayet hvis vannivåføleren ikke virker. 	
	<ul style="list-style-type: none"> • Overbelastning i motoren. 	<p>Tillat vaskemaskinen å stå i ro i 30 minutter for at motoren skal få mulighet til å nedkjøles, deretter start på ny syklus.</p>

Feilsøking

❗ MERK

- Smart Diagnosis™ fungerer bare på produkter merket med Smart Diagnosis™. Ved bruk av fasttelefon kan det oppstå problemer.

■ Bruk av Smart Diagnosis™

- Dette må bare brukes dersom vårt supportsenter ber om det. Lyden høres ut som en faksmaskin og kan ikke tolkes av andre enn Support.
- Smart Diagnosis™ kan ikke brukes dersom maskinen er I gang. Skulle dette skje, må feilen finnes uten bruk av Smart Diagnosis™.

Skulle du oppleve problemer med din vaskemaskin, ring Support og følg instruksjer i denne rekkefølgen:



1. Slå på maskinen, viktig å ikke røre noen andre knapper.



2. Når Support gir deg beskjed, hold mobiltelefonen så nærme "På/Av"-knappen som mulig.

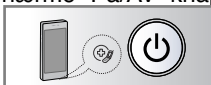

3. Hold inn "Vanntemp."-knappen i 3 sekunder samtidig som du holder mobiltelefonen så nærme "På/Av"-knappen som mulig.
 4. Hold mobiltelefonen inntil lyden slutter. Dette tar ca 6 sekunder, nedtelling vil vises i displayet.
 - For best resultat, ikke flytt telefonen før lyden er registrert.
 - Dersom vårt support senter ikke klarer å avlese diagnostikken, kan du bli bedt om å gjenta prosessen.
 5. Når nedtellingen er over, fortsetter samtalen med vårt support senter. Du vil da få videre hjelp med servicen av ditt produkt.
- Smart Diagnose er en feilsøkingfunksjon utviklet for å hjelpe, ikke erstatte, den tradisjonelle metoden for feilsøking via vårt kundesenter. Effektiviteten av denne funksjonen avhenger av ulike faktorer som: eventuell ekstern støy som kan være til stede under sendingen, og akustikken i rommet der maskinen er plassert. Selvfølgelig betyr det ikke at LG kan garantere at Smart Diagnose fungerer feilfritt ved enhver sak.

Vilkår for garantien

Kaste det gamle apparatet

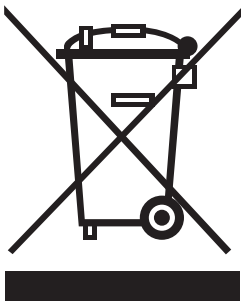

1. Alle elektriske og elektroniske produkter skal kastes i atskilte gjenbruksstasjoner som er satt ut av statlige eller lokale myndigheter.
2. Riktig avfallshåndtering av det gamle apparatet bidrar til å forhindre mulige negative konsekvenser for miljøet og folkehelsen.
3. Hvis du vil ha mer detaljert informasjon om avfallshåndtering av gamle apparater, kan du kontakte lokale myndigheter, leverandøren av avfallshåndteringstjenesten eller butikken der du kjøpte produktet.

Norsk

ⓘ MERK

- Da maskinen kastes, skjær av strømledningen eller ødelegg strømstøpslet. Ødelegg dørlås å hindre at små barn kan bli stengt inne.

Hva dekkes ikke av produsentens garanti:

- Utreise av autorisert verksted for opplæring av produktet.
- Hvis produktet er tilkoblet annen spenning enn oppgitt på typeskiltet.
- Dersom feilen er forårsaket av uhell, vanskjøtsel, misbruk eller force majeure.
- Hvis feilen skyldes andre faktorer enn vanlig innenlands bruk eller bruk i samsvar med brukerhåndboken.
- Gi veiledning om bruk av produktet eller endre oppsett av produktet.
- Hvis feilen er forårsaket av skadedyr, for eksempel rotter, kakerlakker m.m. mv
- Støy og vibrasjoner som anses normalt for vaskemaskiner, for eksempel lyd fra vannavløp, sentfugering og oppvarming.
- Korrigere installasjonen. For eksempel planering av produktet, justering av avløp.
- Vanlig vedlikehold som er anbefalt av brukerhåndboken.
- Fjerning av fremmedlegemer / stoffer fra maskinen, inkludert pumpen og inntaksslangen filter, for eksempel tannpirker, BH spiler, småspiker og andre fremmedlegmer.
- Vedlikehold og service på boligens strøm, vann og avløpsanlegg.
- Korrigerende av uautoriserte reparasjoner.
- Følgeskade eller tilfeldig skade på personlig eiendom som følge av mulige feil med denne enheten.
- Hvis dette produktet brukes til kommersielle formål, er det ikke garantert.
(Eksempel: offentlige steder som offentlige bad, hotellvirksomhet, institusjoner, hotellvirksomhet, institusjoner, idrettsanlegg)

Hvis produktet er installert utenfor det vanlige serviceområdet, vil alle kostnadene ved transport involvert i reparasjon av produktet, eller utskifting av en defekt del, bæres av eieren.

Driftsdata

Informasjonsark_Kommisjonens deligerte regulering (EU) nr 1061/2010				
Leverandørens navn eller varemerke	LG			
Leverandørens modellbetegnelse	FH4U2T/ODN(W)(0-9)	FH2U2T/ODN(W)(0-9)	FH0U2T/ODN(W)(0-9)	
Nominell kapasitet uttrykt i KG	8/7	8/7	8/7	kg
Energiklasse	A+++	A+++	A+++	
Om en vaskemaskinen for husholdningsbruk har EU merking i henhold til (EG) nr 66/2010 kan denne informasjonen tas med	No	No	No	
Gjennomsnittlig årlig energiforbruk (AEC) merket i kWh per år, avrundet opp til nærmeste hele måletall. Den skal beskrives som: Energiforbruk X kWh pr år, basert på 220 standardvask for bomullsprogram 60°C og 40°C halv maskin med forbruk på lavenergieffekt. Det faktiske energiforbruket avhenger av hvordan maskinen brukes	117/104	117/104	117/104	kWh / year
Energiforbruket				
- Standard 60°C bomull full maskin	0.60/0.53	0.60/0.53	0.60/0.53	kWh
- Standard 60°C bomull halv maskin	0.45/0.42	0.45/0.42	0.45/0.42	kWh
- Standard 40°C bomull halv maskin	0.41/0.40	0.41/0.40	0.41/0.40	kWh
Gjennomsnittlig energiforbruk ved avslått og hvilemodus	0.45	0.45	0.45	W
Gjennomsnittlig årlig vannforbruk (AEC) betegnet i liter pr år, avrundet opp til nærmeste hele måletall. Den skal beskrives som "Vannforbruk X liter pr år", basert på 220 standarvask med bomullsprogram 60°C og 40°C full og halv maskin. Det faktiske forbruket avhenger av hvordan maskinen brukes.	8900/8500	8900/8500	8900/8500	litres / year
Sentrifugeklassen bestemmes i henhold til punkt 2 i bilag IV og merkes som "Sentrifugeklasse x" på en skala fra G (minst effektive) til A (mest effektive) Dette kan beskrives på annen måte så lenge skalaen med G (dårligste) til A (beste) brukes.	A	B	B	
Høyeste sentrifugehastighet som nås ved bomull 60°C full maskin eller bomull 40°C halv maskin avhenge av hvilken verdier som er lavest og restfuktighet som nås ved standardprogrammet bomull 60°C full maskin eller standardprogrammet bomull 40°C halv maskin, avhenge av hvilken verdi som er høyest.	1400	1200	1000	rpm
	44	53	53	%
Bomull Økonomivask 60°C / 40°C er standardprogrammet som målingene på labelen relateres til. Disse programmene er passende for rengjøring av normal skitten klesvask, samt de mest effektive programmene i henhold til energi og vannforbruk.				
Programtid				
- Standard 60°C bomull full maskin	297/297	297/297	297/297	min.
- Standard 60°C bomull halv maskin	244/224	244/224	244/224	min.
- Standard 40°C bomull halv maskin	239/219	239/219	239/219	min.
Varigheten på standbytiden (TI)	10	10	10	min.
Lydnivå under vask og sentrifugefasene for standardprogram bomull 60°C full maskin merket som dB(A) re 1pW og avrundet til nærmeste hele målenhet.	52 (Vask) 73 (Sentrifugering)	52 (Vask) 72 (Sentrifugering)	52 (Vask) 72 (Sentrifugering)	dB(A) dB(A)
Frittstående				

Memo





Suomi

KÄYTTÖOHJE PYYKINPESUKONE



Lue nämä ohjeet huolellisesti ennen kuin aloitat asennuksen. Tämä yksinkertaistaa asennusta ja varmistaa pesukoneen oikean ja turvallisen asennuksen. Jätä nämä ohjeet asennuksen jälkeen lähelle pesukonetta myöhempää käyttöä varten.

FH4U2T/QDN(W)(0~9)
FH2U2T/QDN(W)(0~9)
FH0U2T/QDN(W)(0~9)

www.lg.com

Sisälllys

Sisälllys	2
Tuotteen ominaisuudet	3
Tärkeitä turvallisuusohjeita	
Tärkeitä turvallisuusohjeita.....	4
Perusvarotoimia.....	5
Säilytä nämä ohjeet.....	7
Tekniset tiedot	8
Asennus	
Pakkauksen poistaminen.....	9
Kuljetustukien irrottaminen.....	9
Tilaa koskevat vaatimukset.....	10
Tuloletkun liittäminen.....	12
Poistoletkun asennus.....	14
Koneen asennus vaakasuoraan.....	15
Pesukoneen käyttö	
Pesukoneen käyttö.....	17
Vaatteiden hoito ennen pesua.....	18
Pesuohjelmataulukko.....	19
Lisätoiminnot.....	20
Käyttötiedot.....	21
Ohjauspaneeli.....	22
Valinnat.....	23
- Esipesu (Pre Wash).....	23
- Rypistymisen esto (Crease Care).....	23
- Viive (Delay).....	23
- Pesutehon valinta (Wash).....	23
- Veden lämpötila (Temp.).....	24
- Huuhtelu (Rinse).....	24
- Linkous (Spin).....	24
Lapsilukko.....	25
Äänimerkki päällä/pois päältä.....	25
Koneen puhdistusohjelma (Tub Clean).....	26
Luukun lukitus ja Tunnistus.....	26
Ennen merkintätoiminnon käyttöä	
Älypuhelimien NFC-toiminnon kytkeminen päälle.....	27
Merkintäohje.....	28

Kiitos että valitsit LG:n automaattisen pyykinpesukoneen.

Lue tämä käyttöohje huolellisesti, siinä on tietoja turvallisesta asennuksesta, käytöstä ja ylläpidosta.

Säilytä se vastaisuuden varalle.

Merkitse pyykinpesukoneen malli ja sarjanumerot muistiin.

Mallinumero

Sarjanumero

Ostopäivämäärä

Säätely	28
Pesuaineen annostelu	
Pesu- ja huuhteluaineiden annostelu.....	29
Huolto	
Täyttösudatin.....	31
Nukkasihti.....	32
Pesuainelokero.....	33
Pesukoneen rumpu.....	34
Pesukoneen puhdistus.....	34
Talvisäilytysohjeet.....	34
Vianetsintäopas	
Ongelman tunnistaminen.....	35
Virheilmoitukset.....	37
SmartDiagnosis™-Toiminnon käyttö.....	38
Takuuehdot	39
Käyttötiedot	40

Tuotteen ominaisuudet



■ Direct Drive-suoravetomoottori

Kehittynyt inverterimoottori pyörittää rumpua ilman hihnaa tai väkipyörää.



■ 6 motion DD -pesurytmitys

Kone käyttää 6 erityyppistä rummunpyöritystä tai niiden yhdistelmää valitun pesuohjelman mukaan.

Suoravetomoottorin ansiosta rummun liikehdintää pystytään hallitsemaan erittäin tarkasti pyöritettäessä sekä oikealle että vasemmalle. Näin taataan huomattavasti aiempaa parempi pesuteho. Saat siis täydellisen pesutuloksen joka kerralla, kuitenkin hellävaraisesti.



■ Turbo -pesu

Pese pyykki 1 tunnissa ja säästä energiaa ja vettä.
(Perustuu puoleen täyttöön)



Tag On

■ Tag on

Tämä toiminto voi käyttää Diagnoosia, ohjelman latausta, pesuopasta, pesua yhdellä kosketuksella jne. Kun kosketat merkintälogoa pesukoneessa käyttämällä NFC:llä varustettua älypuhelinia.



■ Älykäs pesujärjestelmä tekee koneesta taloudellisen

Koneen älykäs pesujärjestelmä tunnistaa pestävän pyykin määrän ja veden lämpötilan ja laskee niiden pohjalta pesuun tarvittavan vesimäärän ja pesuajan ja vähentää näin sekä energian-että vedenkulutusta.



■ Lapsilukko

Lapsilukko lukitsee painikkeet ja estää lapsia muuttamasta asetuksia ohjelman aikana.



■ Tasapainokontrolli

Järjestelmä tunnistaa pyykin määrän ja sen jakaantumisen rummussa ja jakaa pyykin tasaisesti rummussa. Näin linkous saadaan mahdollisimman hiljaiseksi.



■ Automaattinen uudelleenkäynnistys

Mikäli pesukone sammuu sähkökatkoksen vuoksi, se käynnistyy uudelleen ja suorittaa valitun ohjelman loppuun sähköjen palattua.



Smart Diagnosis™

■ SmartDiagnosis™

Jos koet teknisiä ongelmia pesukoneen käytön aikana, on siinä toiminto tietojen lähettämiseksi puhelimella asiakaspalvelukeskukseen. Asiakaspalvelun työntekijä tallentaa koneen lähettämät tiedot ja käyttää niitä ongelman diagnosointiin.

Tärkeitä turvallisuusohjeita

LUE KAIKKI ASENNUSOHJEET JA SELITYKSET
ENNEN KÄYTTÖÄ.

⚠ VAROITUS

Oman turvallisuutesi kannalta näitä käyttöohjeita on noudatettava tulipalo- ja räjähdysriskin minimoimiseksi, sekä aineellisten ja henkilövahinkojen estämiseksi.

Sinun ja muiden turvallisuus on erittäin tärkeää.

Näissä ohjeissa sekä itse laitteessa on monia tärkeitä turvaohjeita.
Lue aina kaikki turvaohjeet ja noudata niitä.

⚠ Tämä on turvallisuusvaroitussymboli.
Tämä symboli varoittaa sinua mahdollisista vaaroista, jotka voivat vahingoittaa sinua tai toisia. Turvavaroitussymboli sekä joko sana VAARA, VAROITUS tai HUOMIO edeltää kaikkia turvaohjeita.

Tämä sana tarkoittaa:

⚠ VAARA

Loukkaannut vakavasti, ellei noudata ohjeita välittömästi.

⚠ VAROITUS

Voit olla hengenvaarassa tai loukkaantua vakavasti jos et noudata ohjeita.

⚠ HUOMIO

Voit vahingoittaa lievästi tai vaurioittaa tuotetta, ellei noudata ohjeita.

Kaikki turvaohjeet kertovat sinulle, mikä mahdollinen vaara on, kuinka pienentää loukkaantumisriskiä ja mitä tapahtuu, jos ohjeita ei noudateta.

Tärkeitä turvallisuusohjeita

■ Perusvarotoimia

⚠ VAROITUS

Tulipalo-, sähköisku- ja loukkaantumisriskin vähentämiseksi pesukonetta käytettäessä, seuraa perusvarotoimia, muun muassa:

- Ennen asennusta, tarkista ulkoisten vaurioiden varalta. Jos niitä on, älä asenna.
- Älä asenna tai säilytä pesukonetta paikassa, missä se altistuu sääolosuhteille.
- Älä kajoa säätöihin.
- Älä korjaa pesukonetta tai vaihda mitään sen osaa tai yritä huoltaa sitä ellei niin erityisesti suositella käyttäjän huoltooppaassa tai julkaistussa käyttäjän korjausoppaassa, jonka ymmärrät ja johon taitosi riittävät.
- Vältä tulenarkojen materiaalien (nukka, paperi, pyyhkeet, kemikaalit yms) säilyttämistä laitteen alla tai ympärillä.
- Lapset ja huonokuntoiset henkilöt eivät saa käyttää laitetta ilman valvontaa. Älä anna lasten leikkiä pesukoneella tai muilla kodinkoneilla tai mennä niiden sisälle.
- Pidä lemmikkieläimet poissa kodinkoneen lähetyviltä.
- Älä jätä pesukoneen ovea auki. Avoin ovi saattaa houkutella lapsia roikkumaan ovesa tai kiipeämään pesukoneen sisälle.
- Älä ikinä laita kättäsi sisälle koneeseen sen liikkuessa. Odota kunnes rumpu on pysähtynyt kokonaan.
- Konepesu saattaa vähentää tekstiilien liekinkestävyyttä. Välttääksesi kyseistä ilmiötä, noudata tarkasti tekstiilin valmistajan pesu- ja hoito-ohjeita.
- Älä pese tai kuivaa vaatekappaleita, joita on puhdistettu, liotettu tai kostutettu tulenaroilla tai räjähdysherkillä aineilla (kuten vahalla, öljyllä, maalilla, bensiinillä, rasvanpoistoaineilla, kuivapesuaineilla, kerosiinilla jne.), jotka saattavat syttyä tuleen tai räjähtää. Rumpuun saattaa jäädä ohjelman jälkeen öljyä, joka saattaa syttyä tuleen kuivauksen aikana. Joten älä lastaa öljyisiä vaatteita pesukoneeseen.
- Älä paistaa pesukoneen ovea kiinni tai yritä avata sitä väkisin sen ollessa lukittu. Tämä saattaa vahingoittaa pesukonetta.
- Koneen käydessä kuumalla ohjelmalla, etuovi saattaa olla erittäin kuuma. Älä kosketa sitä.

Tärkeitä turvallisuusohjeita

■ Perusvarotoimia

▲ VAROITUS

Tulipalo-, sähköisku- ja loukkaantumisriskin vähentämiseksi pesukonetta käytettäessä, seuraa perusvarotoimia, muun muassa:

- **Sähköiskuvaaran vähentämiseksi irrota laite verkkovirrasta tai katkaise sen yhteys sulaketaulusta poistamalla sulake tai katkaisemalla virtakatkaisijasta ennen kaikkia huolto- ja puhdistustoimenpiteitä.**
- **Irrottaessasi johtoa pistorasiasta, älä vedä johdosta.** Muuten johto saattaa vahingoittua.
- **Älä koskaan yritä käyttää tätä laitetta sen ollessa vahingoittunut, toimintahäiriöinen, jos se on osittain purettu, siitä puuttuu osia tai jokin sen osa on vioittunut, mukaan lukien rikkiäinen johto tai pistoke.**
- **Ennen vanhan laitteen pois heittämistä, poista siitä pistoke. Tee pistokkeesta hyödytön. Leikkaa johto laitteen takaa väärinkäytön estämiseksi.**
- **Jos laite joutuu veden alle, soita huoltokeskukseen.** On olemassa sähköiskun ja tulipalon vaara.
- **Laite liitetään vesijohtoverkkoon uusilla letkuilla. Vanhoja letkuja ei pidä käyttää uudelleen.**
- **Henkilövahinkojen välttämiseksi noudata kaikkia suositeltuja turvatoimenpiteitä, muun muassa pitkävärtisten hanskojen ja turvalasien käyttö.** Näiden käyttöohjeitten kaikkien turvallisuusvaroitusten noudattamatta jättäminen saattaa johtaa aineellisiin tai henkilövahinkoihin tai kuolemaan.
- **Älä paina ovea alas liiallisesti pesukoneen oven avautuessa.** Tämä saattaa kaataa pesukoneen kumoon.
- **Käytä laitteen mukana seuraavia uusia letkuja ja vanhoja ei tule käyttää uudelleen.**
- Jos virtakaapeli on vikaantunut, valmistajan, heidän huoltopisteensä tai vastaavan luvanvaraisen henkilön tulee vaihtaa se jotta välttyään vahingoilta.
- Tämä laite ei ole tarkoitettu henkilöille (mukaanlukien lapset), joilla on puutteellinen kokemus ja tieto, ellei vastuullinen henkilö ole opastanut laitteen käytössä tai valvo laitteen käyttöä.
- Lapsia tulee valistaa, jotta varmistutaan ettei laitteella leikitä.

Tärkeitä turvallisuusohjeita

■ Perusvarotoimia

⚠ VAROITUS

Tulipalo-, sähköisku- ja loukkaantumisriskin vähentämiseksi pesukonetta käytettäessä, seuraa perusvarotoimia, muun muassa:

Eurooppalaisessa käytössä:

- Tätä laitetta voivat käyttää yli 8 vuotiaat lapset, ja henkilöt joilla ei ole kokemusta tai tietoja, mikäli heille on annettu ohjausta ja valvontaa laitteen turvallisesta käytöstä ja he ymmärtävät käyttöön liittyvät vaaratekijät. Lapset eivät saa leikkiä laitteen läheisyydessä.
- Lapset eivät saa suorittaa siivousta ja käyttäjän huoltoa valvomattomasti.
- **Alle 3 vuotiaat lapset tulisi pitää loitolla elleivät he ole jatkuvassa valvonnassa.**

Suomi

■ Säilytä nämä ohjeet

MAADOITUSOHJEET

Tämä laite pitää maadoittaa. Virhetoiminnan tai rikkoutumisen sattuessa maadoitus vähentää sähköiskuvaaraa jännitteen kytketyessä suojohtimen kautta maahan. Tässä laitteessa on johto, jossa on maadoitusjohdin ja maadoituspistoke. Pistoke on liitettävä asianmukaiseen pistorasiaan, joka on asennettu oikein ja maadoitettu paikallisten käytäntöjen ja sääntöjen mukaan.

- Älä käytä adapteria, joka tekisi maadoituspistokkeen voimattomaksi.
- Jos sinulla ei ole asianmukaista pistorasiaa, ota yhteys sähköasentajaan.

⚠ VAROITUS

Laitteen maadoitusjohtimen vääränlainen liitos saattaa aiheuttaa sähköiskun.

Jos sinulla on epäilyksiä, anna ammattitaitoisen sähköasentajan tai huoltohenkilön tarkistaa, onko laite maadoitettu oikein. Älä muuntele laitteen mukana toimitettua pistoketta - jos se ei sovi pistorasiaan, anna ammattitaitoisen sähköasentajan asentaa sopiva pistorasia.

Tekniset tiedot

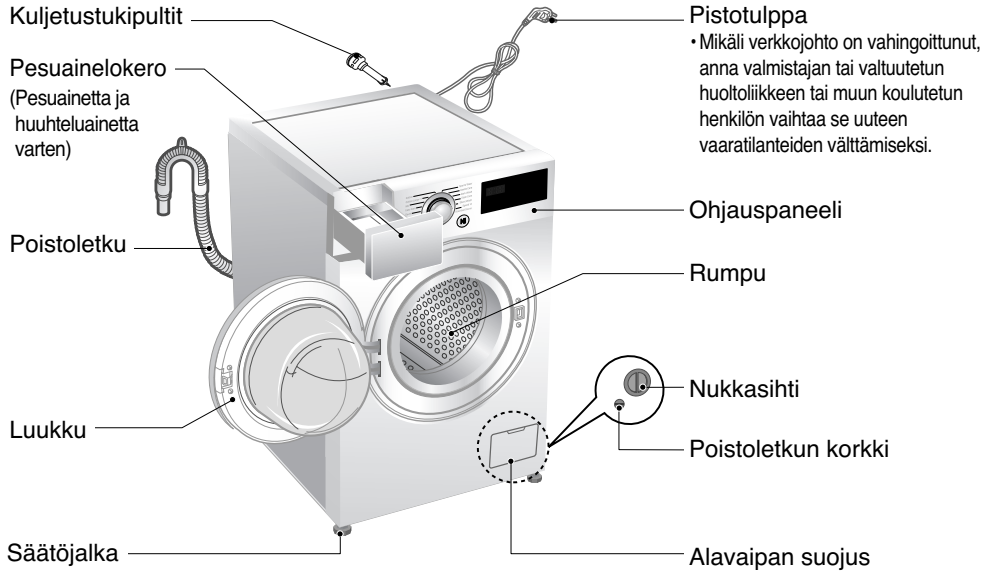

■ Tyyppi	: Edestä täytettävä pesukone
■ Virtalähde	: 220 – 240 V~, 50 Hz
■ Mitat	: 600 mm (L) × 560 mm (S) × 850 mm (K)
■ Paino	: 62 kg
■ Liitäntäteho max	: 2100 W (Pesu) 0,45 W (Pois päältä tila, Päällä tila)
■ Pesukapasiteetti	: 7 kg [F H4/H2/H0 U2QDN(W)(A)(1~9)] 8 kg [F H4/H2/H0 U2TDN(W)(A)(1~9)]
■ Sallittu vedenpaine	: 100 - 1000 kPa (1,0 - 10,0 kgf / cm ²)

* Valmistaja pidättää oikeuden muuttaa laitteen ulkonäköä ja/tai ominaisuuksia ilman ennakkovaroitusta.

■ Varusteet

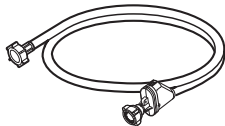

Täyttöletku (1EA)



Ruuviavain

Asennus

■ Pakkauksen poistaminen

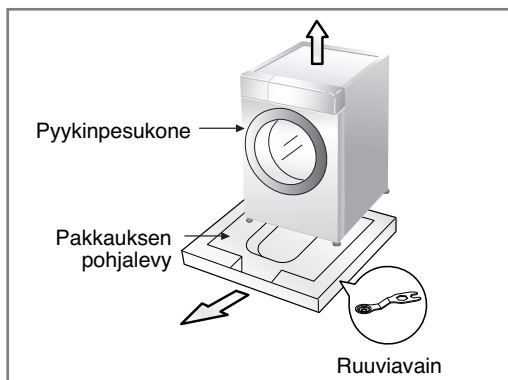

1. Poista pahvilaatikko ja vaahtomuovit.
2. Nosta pyykinpesukonetta ja poista pakkauksen pohjalevy.
3. Irrota teippi, joka pitää virtajohtoa ja poistoletkua paikallaan.
4. Ota täyttöletku pois rummusta.

ⓘ HUOMAUTUS

- Koneen jalkojen korkeuden säätöön tarkoitettu ruuviavain on pohjapakkauksessa.

⚠ VAROITUS

- Pakkausmateriaalit, kuten muovikelmu ja polystyreeni, voivat olla vaarallisia lapsille, sillä ne voivat aiheuttaa tukehtumisen. **Pakkausmateriaaleja tulee säilyttää lasten ulottumattomissa.**

Suomi

■ Kuljetustukien irrottaminen

Laitteessa on neljä erityistä kuljetustukipulttia, jotka estävät sitä vahingoittumasta kuljetuksen aikana.

Kuljetuspultit ja kumitulpat tulee poistaa ennen pesukoneen käyttöönottoa.

Mikäli niitä ei irroteta, kone saattaa tärähtää, pitää kovaa ääntä ja vioittua.

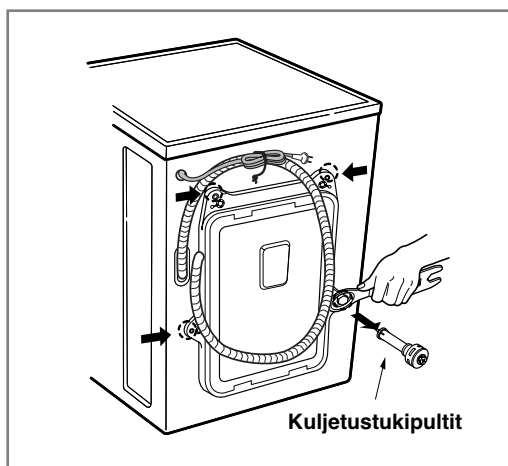

1. Irrota neljä pulttia pakkauksessa olevalla ruuviavaimella.
2. Poista ruuvit sekä kumitulpat kiertämällä tulppia hieman.

ⓘ HUOMAUTUS

- Säilytä pultit tulevan tarpeen varalle.
3. Pane ruuvien reikiin pakkauksessa toimitetut suojukset.

Asennus

■ Tilaa koskevat vaatimukset

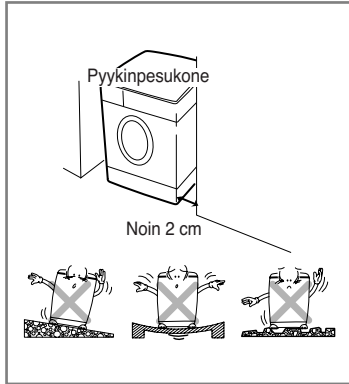

► Sijainti

• Tasainen lattia:

Suurin sallittu lattian kaltevuus pesukoneen alla on 1°.

• Virtälähde:

Virtälähteen tulee sijaita enintään 1,5 metrin päässä pesukoneesta vasemmalle tai oikealle.

Pistorasiaan ei saa kytkeä muita laitteita samanaikaisesti.

• Muut tilaa koskevat vaatimukset:

Seinästä 10 cm takana, 2 cm oikealla ja vasemmalla sivulla.

Älä sijoita tai varastoi pyykinpesutuotteita pesukoneen päällä.

Ne voivat vahingoittaa pintamateriaalia tai ohjauspaneelia.

► Sijoittaminen

- Asenna pesukone tasaiselle ja tukevalle alustalle.
- Varmista, että matot ja muut vastaavat eivät estä pesukoneen ilmankiertoa.
- Älä koskaan pane pahvin- tai puunpaloja tai vastaavia materiaaleja pesukoneen alle tasaamaan lattian epätasaisuutta.
- Mikäli pesukone on pakko sijoittaa kaasukeittimen tai hiilipolttimen viereen, laitteiden väliin tulee ehdottomasti sijoittaa eriste (85 x 60 cm), joka on keittimen tai polttimen puolelta päällystetty alumiinifoliolla.
- Pesukonetta ei pidä asentaa tilaan, jonka lämpötila voi laskea alle 0 asteen.
- Sijoita pesukone paikkaan, jossa huoltomiehen on tarvittaessa helppo suorittaa huoltotoimenpiteitä.
- Asennuksen yhteydessä säädä pesukoneen kaikki neljä säätöjalkaa sopiviksi toimitukseen sisältyvällä kuljetustukipulttiavaimella ja varmista, että pesukone seisoo tukevasti paikoillaan ja pesukoneen yläpinnan ja työtason alapinnan väliin jää vähintään 20 mm:n rako.
- Pesukonetta ei ole tarkoitettu käytettäväksi merellä tai kulkuvälineissä, kuten asuntovaunussa tai lentokoneessa..

Asennus

► Sähköliitäntä

- Älä käytä jatkojohtoa tai pistorasian jakajaa.
- Mikäli verkkojohto on vahingoittunut, anna valmistajan tai valtuutetun huoltoliikkeen tai muun koulutetun henkilön vaihtaa se uuteen vaaratilanteiden välttämiseksi.
- Irrota pesukone käytön jälkeen aina pistorasiasta ja sulje vesihana.
- Liitä pesukone maadoitettuun pistorasiaan, joka on paikallisten sähkösäädösten ja määräysten mukainen.
- Laite tulee sijoittaa siten, että käynti pistorasialle on esteetön.
- Pesukoneen huollon saa suorittaa vain asianmukaisesti koulutettu huoltoteknikko. Muun henkilön suorittama huolto saattaa aiheuttaa vahinkoja tai vakavia vikoja. Ota yhteyttä paikalliseen huoltopalveluun.
- Älä asenna konetta tiloihin, joiden lämpötila voi laskea alle 0 asteen. Jos koneen letkut jäätyvät, ne voivat haljeta. Myös elektronisen ohjausyksikön toiminta saattaa häiriintyä, jos lämpötila laskee alle 0 asteen.
- Jos pesukone toimitetaan talvella ja ulkolämpötila on alle 0 °C, pesukoneen tulee antaa lämmetä huoneenlämmössä muutamia tunteja ennen käyttöä.

▲ HUOMIO

HUOMIO virtajohto

Useimmat laitteet suositellaan kytkettäväksi omaan piiriinsä eli haaroittamattomaan pistorasiaan, joka antaa virtaa vain kyseiselle laitteelle. Tarkista suositus laitteen käyttöohjeesta. Pistorasioita ei saa ylikuormittaa. Ylikuormitetut, irronneet tai vahingoittuneet pistorasiat, jatkojohdot, rispaantuneet virtajohdot sekä vahingoittuneet tai halkeilleet johtimien eristeet ovat vaarallisia. Ne voivat aiheuttaa sähköiskun tai tulipalon. Tarkista laitteen virtajohto säännöllisesti. Jos virtajohto on vahingoittunut tai sen kunto on heikentynyt, irrota johto pistorasiasta äläkä käytä laitetta. Vaihddata virtajohto uuteen valtuutetussa huoltoliikkeessä. Suojaa virtajohto fyysiseltä ja mekaaniselta rasitukselta, kuten kiertymiseltä, silmukoitumiselta, taitumiselta ja puristuksiin jäämiseltä. Pidä virtajohto poissa kulkuväyliiltä, ettei sen päälle astuta. Kiinnitä erityistä huomiota pistotulppien ja pistorasioiden kuntoon sekä johdon kuntoon kohdassa, jossa se tulee ulos laitteesta. Jos laitteen sähkösyöttönä käytetään jatkojohtoa tai siirrettävää ulosottolaitetta, jatkojohto tai siirrettävä ulosottolaite on sijoitettava siten, että siihen ei pääse roiskumaan vettä ja että sen sisälle ei pääse kosteutta.

▲ HUOMIO

- Laitetta ei ole tarkoitettu lasten tai toimintarajoittuneiden henkilöiden käyttöön ilman valvontaa.
- Pieniä lapsia on valvottava, jotta he eivät pääse leikkimään laitteella.

Asennus

■ Tuloletkun liittäminen

- Vedenpaineen tulee olla 100 - 1000 kPa (1,0 - 10,0 kgf / cm²)
- Älä kuori tai leikkaa täyttöletkua auki kiinnittäessäsi sitä venttiiliin.
- Mikäli vedenpaine on yli 1000 kPa, asenna paineenpoistaja.
- Tarkista letkun kunto säännöllisin väliajoin ja vaihda se tarvittaessa uuteen.

► Vaihe1 : Tarkista täyttöletkun kumitiiviste

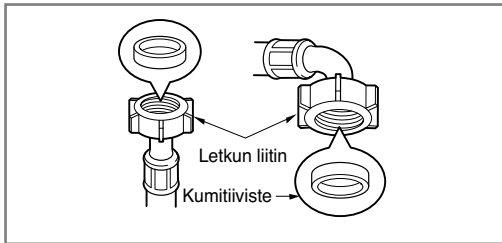

- Täyttöletkun mukana toimitetaan kaksi kumitiivistettä.
- Niitä käytetään vuotojen ehkäisemiseen.
- Varmista, että hanaliitos on riittävän tiivis.

► Vaihe2 : Kiinnitä täyttöletku vesihanaan

Tyyppi-A : Kierteillä varustetun letkun kiinnittäminen hanaan

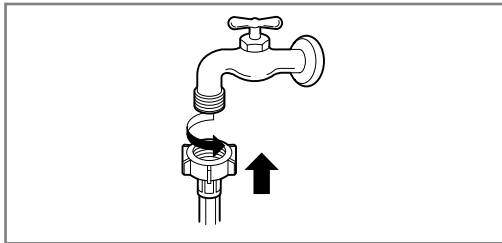

- Kierrä letkun liitin vesihanaan.

Asennus

► Vaihe3: Kiinnitä täyttöletku pesukoneeseen

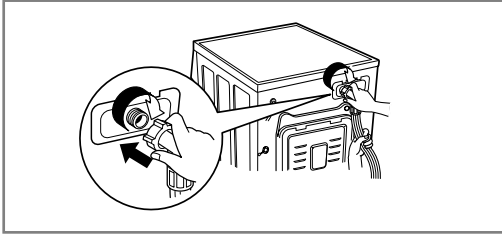

- Varmista, ettei letku ole mutkalla tai taittunut.

▲ HUOMAUTUS

- Jos liitännän jälkeen letkusta vuotaa vettä, toista samat vaiheet. Käytä vesiliitännässä kaikkein tavallisinta hanamallia. Jos hana on liian neliskulmainen tai suuri, poista välirengas ennen hanan yhdistämistä sovittimeen.

Käytetään horisontaalisessa hanassa

Horisontaalinen hana



Juoksutusputkellinen hana



Neliskulmainen hana



Asennus

■ Poistoletkun asennus

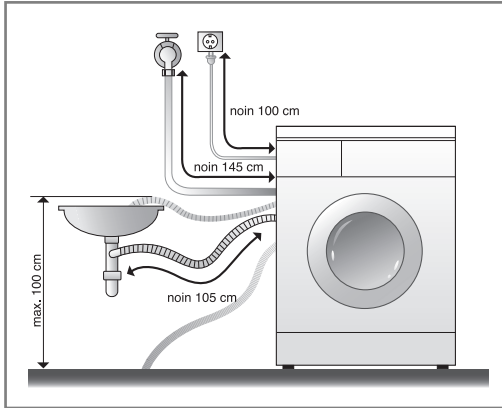

- Poistoletkua ei saa sijoittaa yli metrin korkeudelle lattiasta. Kone ei tyhjeny tai se tyhjeny hitaasti.
- Poistoletku tulee kiinnittää huolellisesti, jolloin se myös suojelee lattiaa vesivuotojen aiheuttamilta vahingoilta.
- Liian pitkää poistoletkua ei saa työntää koneen sisään. Näin syntyy epänormaalia melua.

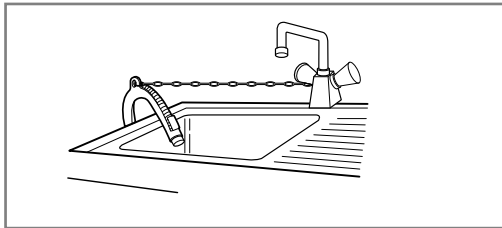

- Kiinnitä poistoletku altaaseen huolellisesti kiinnittimellä.
- Poistoletku tulee kiinnittää huolellisesti, jolloin se myös suojelee lattiaa vesivuotojen aiheuttamilta vahingoilta.

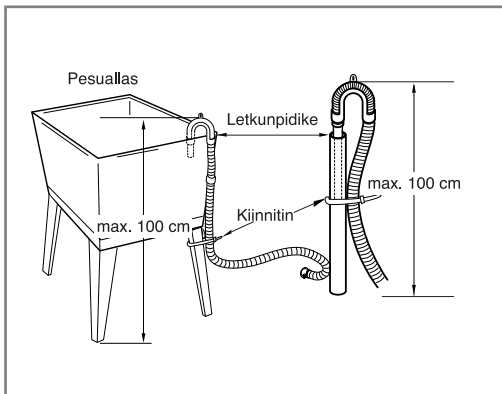

Asennus

■ Koneen asennus vaakasuoraan

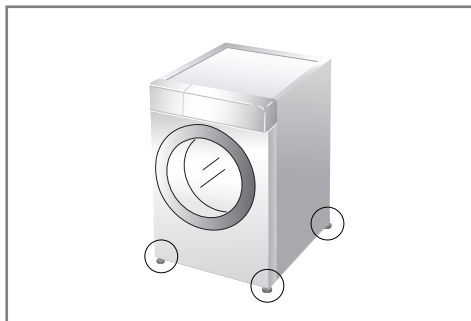

1. Kun pesukone asetetaan vaakasuoraan huolellisesti, vältetään ylimääräiseltä melulta ja tärinältä.

Asenna kone tukevalle ja tasaiselle lattiapinnalle, mieluiten huoneen nurkkaan.

⚠ HUOMAUTUS

- Koneen asennus puulattialle tai periksi antavalle alustalle saattaa aiheuttaa tärinää ja pyykin epätasaisen jakautumisen rummussa.

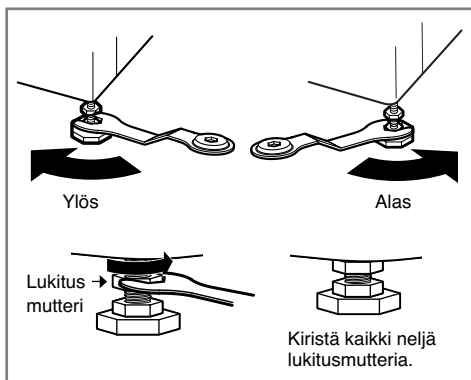

2. Mikäli lattia on epätasainen, säätöjalkoja tulee säätää tarpeen mukaan (älä työnnä puunpalasia tms. jalkojen alle saadaksesi koneen vaakasuoraan).

Varmista, että kaikki neljä jalkaa ovat tukevasti kiinni lattiassa ja tarkista sitten, että kone on täysin suorassa (käytä apuna vatupassia).

- Jalkojen säätämisen jälkeen kiristä lukitusmutterit kiertämällä niitä vastapäivään. Kaikki lukitusmutterit on kiristettävä.

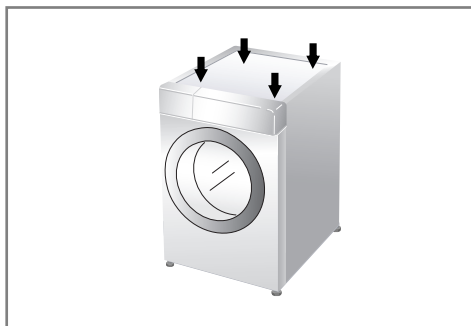

- Kulmittaistesti
Kun pesukoneen kulmittain vastakkaisia kulmia painetaan alas, koneen ei tulisi keikkua lainkaan (huom, tarkista molemmat kulmittaiset suunnat). Mikäli kone keikkuu kun sitä painetaan kulmittain, jalat tulee säätää uudelleen.

⚠ HUOMAUTUS

- Jos asennat pesukoneen korokkeelle, kiinnitä se asennusrautojen avulla tukevasti paikoilleen varmistaaksesi, että kone ei putoa korokkeeltaan.

Asennus

► Betonilattiat

- Sijoituspaikan tulee olla puhdas, kuiva ja tasainen.
- Asenna pesukone tasaiselle ja tukevalle alustalle.

► Laattalattiat (liukkaat lattiat)

- Sijoita laitteen jalat liukuesteiden päälle ja säädä laite vaakasuoraan. (Leikkaa tarrakiinnitteisestä liukuestematosta 70 x 70 mm:n paloja, ja kiinnitä ne kuivaan laattaan niille kohdin, joihin laitteen jalat sijoitetaan.)
- Tarrakiinnitteistä liukuestemattoa käytetään tikapuissa ja portaissa liukastumisen estämiseksi.

► Puulattiat

- Puulattiat, erityisesti välitukien päälle asennetut, ovat hyvin herkkiä tärinälle.
- Jos pesukone kuitenkin asennetaan tällaiselle puulattialle ja tärinää syntyy, suositellaan vähintään 15 mm:n paksuisten kumitassujen sijoittamista kunkin jalan alle.
- Pesukone tulee asentaa tilan nurkkaan, jos mahdollista, sillä lattia on niillä kohdin tukevampaa.
- Kumitassujen käyttö vaimentaa tärinää.
- Kumitassuja (tuotenro 4620ER4002B) on saatavana LG:n varaosamyynnistä.

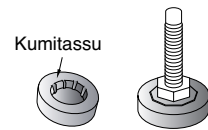

▲ HUOMAUTUS

- Pesukoneen asianmukainen sijoittaminen ja suoraan säätäminen varmistavat sen pitkäikäisen, tasaisen ja luotettavan toiminnan.
- Pesukone tulee säätää täysin vaakasuoraan ja tukevasti paikoilleen.
- Pesukone ei saa keinua kuormitettaessa.
- Sijoituspaikan tulee olla puhdas, ei käsitelty lattiavahalla tai muilla liukkailla pinnoitteilla.
- Älä anna laitteen jalkojen kastua. Jos laitteen jalat kastuvat, laite voi siirtyä pois paikoiltaan.

Pesukoneen käyttö

■ Pesukoneen käyttö



1. Lajittele pyykki
(lisätietoja sivulla 18).

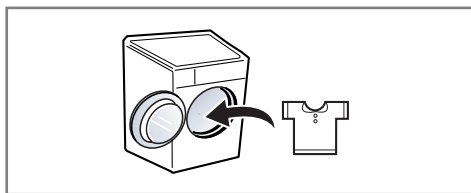

2. Avaa pesukoneen luukku ja laita pyykki sisään.



3. Paina virtapainiketta.

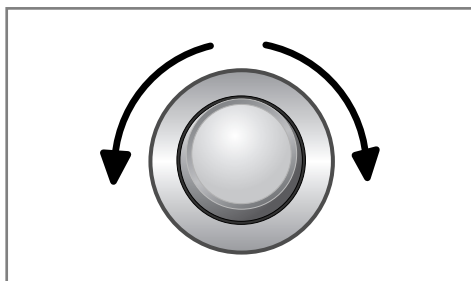

4. Valitse ohjelma
(lisätietoja sivuilla 19-21).
Valitse myös lisäasetukset
(lisätietoja sivuilla 23-26).

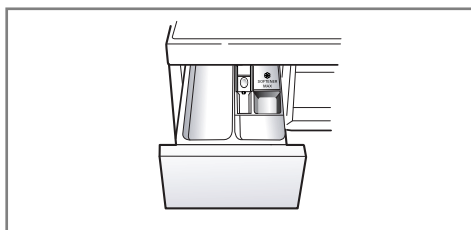

5. Annostele pesuaine
(lisätietoja sivuilla 29-30).

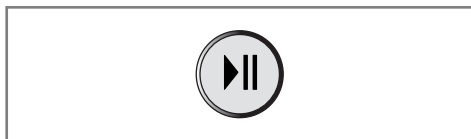

6. Paina Käynnistys/Pysäytys-painiketta.

Pesukoneen käyttö

■ Vaatteiden hoito ennen pesua

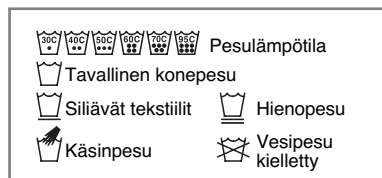

Pyykin lajitteluperusteet:

Likaisuus	Pesulämpötila
Väri	Materiaali-tyyppi

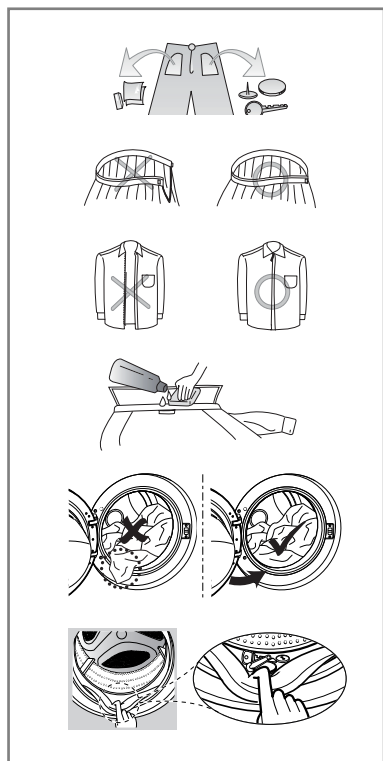

1. Vaatteiden pesumerkinnyt

Etsi vaateistasi niiden pesumerkinnyt.

Merkinnyt kertoo mistä materiaaleista vaate on valmistettu ja miten se tulisi pestä.

2. Lajittelu

Paras mahdollinen pesutulos saavutetaan, kun vaatteet lajitellaan eri koneellisissa pestäviksi ominaisuuksien mukaan. Eri lämpötiloissa pestävät, eri nopeuksilla lingottavat ja eri materiaaleista valmistetut vaatteet tarvitsevat erilaista pesua. Lajittele aina tummat erilleen vaaleista ja valkoisista. Pese tummat ja vaaleat erillään, sillä ne saattavat värjätä tai nukata valkoiset vaatteet.

- Likaisuus (hyvin likainen, normaali, kevyt)
Lajittele vaatteet likaisuuden mukaan.
- Väri (valkoiset, vaaleat, tummat)
Erottele valkoinen pyykki vaaleista ja tummista.
- Nukka (nukkaavat, nukkaantuvat)
Pese nukkaavat ja nukkaantuvat vaatteet erillään.

3. Vaatteiden huolto ennen pesukoneeseen panoa

Pese samassa koneellisessa suuria ja pieniä vaatteita. Pane suuret vaatteet koneeseen ensin.

Niitä saa olla koneellisesta enintään puolet. Älä pese vaatteita yksittäin.

Tällöin pyykki saattaa jakaantua epätasaisesti. Lisää muutama samankaltainen vaate.

- Tyhjennä kaikki taskut. Naulat, hiusspinnit, tulitikut, kynät, kolikot ja avaimet saattavat vahingoittaa sekä pesukonetta että pyykkiä.
- Sulje vetoketjut, soljet ja nauhat, jotta ne eivät tartu kiinni muihin vaatteisiin.
- Esikäsittele lika ja tahrat hieromalla niihin hieman veteen liuotettua pesuainetta (kaulukset ja hihansuut). Näin lika lähtee helpommin.
- Tarkista, että luukun kumitiivisteeseen poimuihin ei ole jäänyt pieniä esineitä.
- Tarkista, että rummussa ei ole pyykkiä.
- Jotta luukun tiiviste ja vaatteet eivät vahingoittuisi, varmista, että pyykki ei jää rummun ja luukun kumitiivisteeseen väliin.

▲ HUOMAUTUS

- Valitse ennen ensimmäistä pesukertaa pesuohjelma (Puuvilla 60°C, lisää puolikas määrä pesuainetta) ja käynnistä se ilman pyykkiä. Tämä poistaa rummusta mahdolliset valmistuksesta jääneet epäpuhtaudet.







Pesukoneen käyttö

■ Pesuohjelmataulukko

• Valitse pesuohjelma pyykkityyppiin mukaan.

Ohjelma	Kuvaus	Materiaalityyppi	Lämpötila	Enimmäismäärä
Puuvilla	Varmistaa parhaan pesutuloksen yhdistämällä rummun monia pyöritystapoja.	Värilliset vaatteet (paidat, yöpuvut, pyjamat, jne) ja normaalisti likaantunut puuvilla (alusvaatteet).	40°C (Kylmä 95 asteeseen)	Pesukoneen ilmoitettu maksimikapasiteetti
Puuvilla suuri	Tarjoaa parhaan pesutuloksen suurelle pyykkimäärälle pienemmällä energiankulutuksella.		60°C (Kylmä 60 asteeseen)	
Tekokuidut	Tämä ohjelma on tarkoitettu vaatteille ja tekstiileille, joita ei tarvitse siiltää.	Keinokuiduille, kuten polyamidi, akryyli ja polyesteri.	40°C (Kylmä 60 asteeseen)	Vähemmän kuin 3,0 kg
Sekalainen pyykki	Mahdollistaa erilaisen pyykin pesemisen samalla kerralla.	Sekalaiselle puuvilla- ja keinokuitupykyille.	40°C (Kylmä 40 asteeseen)	Vähemmän kuin 4,0 kg
Hygienia	Pese pyykki kuumassa vedessä hygienian parantamiseksi.	Puuvillalle alusvaatteille, vuodevaatteille, vauvanvaatteille.	60°C	
Hiljainen yöohjelma	Tämä pesuohjelma toimii mahdollisimman hiljaisesti.	Värinsä pitävälle puuvillavaatteille, kuten paidoille, pyjamille, farkuille ja alusvaatteille.	40°C (Kylmä 60 asteeseen)	Vähemmän kuin 4,5 kg
Vauvanvaatteet	Liottaa kiinni kuivuneet tahrat ja proteiiniin sekä varmistaa parhaat huuhtelutulokset.	Pesee hellävaraisesti ja huuhtelee tehokkaasti esimerkiksi lastenvaatteet.	60°C (95°C)	
Vuodevaatteet	Tämä ohjelma on tarkoitettu tilaa vievälle pyykille, kuten tyynyille, peitteille ja sohvapöytäliikille.	Paksut ja pehmustetut tekstiilit, kuten peitteet, tyynyt ja sohvapöytäliikset.	40°C (Kylmä 40 asteeseen)	1 tuote
Ulkoiluvaatteet	Tämä ohjelma sopii kuntoiluvaatteille, kuten tuulipuvuille.	Coolmax, Goretex, Fleece ja Sympatex		Vähemmän kuin 2,0 kg
Tummat vaatteet	Tämä ohjelma on tarkoitettu helposti väriä päästävälle pyykille, jotta värit eivät haalistu. (Käytä värilliselle pyykille tarkoitettua pesuainetta.)	Tummat puuvilla- tai keinokuituvaatteet.	20°C (Kylmä 40 asteeseen)	
Nopeus 14	Tässä ohjelmassa pestään nopeasti pienenkö määrä vain vähän likaisia vaatteita.	Vain vähän likainen kirjopyykki. HUOMAUTUS: Käytä alle 20g pesuainetta (2,0kg täyttömäärä), muutoin pesuainetta voi jäädä vaatteisiin.	20°C (20°C to 40 °C)	
Hellävarainen käsittely	Tämä ohjelma on arkojen vaatteiden käsi- ja konepesu kuten alusvaatteet, paidat, pestävä villa, puvut jne. (Käytä koneen pestävän puuvillan pesuainetta).	Villa, Käsipesu. Herkät, helposti vaurioituva pyykki.	20°C (Kylmä 20 asteeseen)	Vähemmän kuin 1,5 kg
Tahrojen poisto	Pese pois useita eri tahroja, kuten viini, tuoremehu, multa, jne. (Veden lämpötila nousee asteittain eri tahrojen poistamiseksi.)	Sekalaiset puuvilla kuidut. Ei herkät vaatteet.	40°C (30°C to 60 °C)	Vähemmän kuin 3,0 kg
Jakson lataaminen	Ladattavat jaksot. Jos et ladannut mitään ohjelmaa, 'Huuhtelu+linkous' asetetaan.			

Pesukoneen käyttö

- Veden lämpötila: Valitse pyykille sopiva veden lämpötila. Noudata aina vaateen valmistajan antamia pesuohjeita.
- Aseta ohjelma "Puuvilla suuri 40°C (Puoli Koneellista)", "Puuvilla suuri 60°C (Puoli Koneellista)", "Puuvilla suuri 60°C (Täysi Koneellinen)" toiminto testiä varten EN60456 yhdenmukaisuusvaatimuksen mukaisesti ja Määräys 1015/2010.
 - Standardin 60°C puuvilla ohjelma : Puuvilla suuri  +  (Täysi Koneellista)
 - Standardin 60°C puuvilla ohjelma : Puuvilla suuri  +  (Puoli Koneellista)
 - Standardin 40°C puuvilla ohjelma : Puuvilla suuri  +  (Puoli Koneellista)
 (Soveltuu normaalisti likaisille puuvillavaatteille.)
 (Nämä ovat tehokkaimmat yhdistelmäohjelmat energian ja veden säästämiseksi puuvillapyykin pesussa.)
- * Todellinen veden lämpötila voi poiketa vaaditun jakson lämpötilasta.
- Vedenpaineen, veden kovuuden, vedensyötön lämpötilan, huonelämpötilan, pyykkikuorman ja –tyypin, likaisuusasteen ja käytettävän puhdistusaineen, päävirransyötön poikkeamat ja valitun lisätoiminnan testitulokset riippuvat näistä tekijöistä.

▲ HUOMAUTUS

- Suosittelemme neutraalia pesuainetta.
- Villapesuohjelmaan sisältyy hidas hellävarainen linkous.

■ Lisätoiminnot

Ohjelma	Turbo - pesu	Esipesu	Huuhdeltu+	Pesutehon lisäys	Pyykki jää veteen	Rypistymisen esto	Viive
Puuvilla	●	●	●	●	●	●	●
Puuvilla suuri	●	●	●	●	●	●	●
Tekokuidut	●	●	●	●	●	●	●
Sekalainen pyykki	●	●	●	●	●	●	●
Hygienia			●	●	●	●	●
Hiljainen yöohjelma			●	●	●	●	●
Vauvan-vaatteet		●**	●	●	●	●	●
Vuode-vaatteet			●	●	●	●	●
Ulkoilu-vaatteet			●	●	●	●	●
Tummat vaatteet			●	●	●	●	●
Nopeus 14	●*		●			●	●
Hellävarainen käsittely			●			●	●
Tahrojen poisto		●*	●		●	●	●

* : Tämä vaihtoehto kuuluu ohjelmaan automaattisesti, eikä sitä voi poistaa.

** : Tämä toiminto on automaattisesti mukana ohjelmassa, mutta voit kytkeä sen halutessasi pois.

Pesukoneen käyttö

■ Käyttötiedot

Ohjelma	Max RPM		
	FH4**	FH2**	FH0**
Puuvilla	1400	1200	1000
Puuvilla suuri	1400	1200	1000
Tekokuidut	1200	1200	1000
Sekalainen pyykki	1400	1200	1000
Hygienia	1400	1200	1000
Hiljainen yöohjelma	1000	1000	800
Vauvan-vaatteet	1000	1000	800
Vuode-vaatteet	1000	1000	800
Ulkoilu-vaatteet	800	800	600
Tummat vaatteet	1400	1200	1000
Nopeus 14	800	800	600
Hellävarainen käsittely	800	800	600
Tahrojen poisto	1200	1200	1000

Suomi

▲ HUOMAUTUS

- Puolikoneellisten pääpesuohjelmien tiedot.

Ohjelma	Aika minuuteissa		Jäljellä oleva kosteuspitoisuus		Vesi litroissa		Energia kWh:ssa	
	8kg	7kg	1400 rpm	1200/1000 rpm	8kg	7kg	8kg	7kg
Puuvilla (40°C)	96		40 %	53 %	65		0.55	
Puuvilla suuri (60°C)	244	224	44 %	53 %	35	33	0.45	0.42

Pesukoneen käyttö

■ Ohjauspaneeli

Smart Diagnosis™ -toiminto löytyy vain tuotteista, jotka on merkitty "Smart Diagnosis™" -merkinnällä.

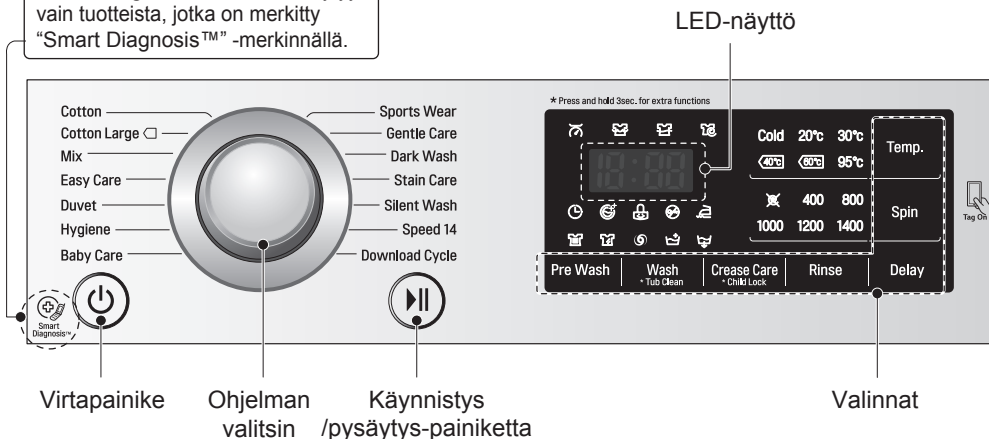

Virta

- Kone Käynnistetään ja virta katkaistaan virtakytkintä painamalla.
- Ajastustoiminto peruutetaan tätä painiketta painamalla.

Ohjelman valitsin

- Valittavana on erilaisia ohjelmia pyykin ominaisuuksien mukaan.
- Kun toiminto tai ohjelma on aktivoitu, sitä vastaava valo syttyy.

Käynnistys/Pysäytys

- **Käynnistys/Pysäytys**-painiketta käytetään pesuohjelman käynnistämiseen tai pysäyttämiseen.
- Mikäli pesuohjelma on syytä pysäyttää väliaikaisesti, paina **Käynnistys/Pysäytys**-painiketta.
- Kun ohjelma on keskeytetty, virta katkeaa automaattisesti 4 minuutin kuluttua.

LED-näyttö

- Näyttö näyttää valitut toiminnot, arvion jäljellä olevasta pesuajasta, Valinnat ja pesukoneen viestien tilan. Näyttö on päällä koko ohjelman ajan.

Valinnat

- Tästä voit valita asetukset. Tehtyäsi valinnat, niiden merkit sytyvät näyttöön.
- Valitse näiden painikkeiden avulla haluamasi lisätoiminnot pesuohjelmaan.

Pesukoneen käyttö

■ Valinnat

Esipesu (Pre Wash) ()

Jos pyykki on hyvin likaista, kannattaa valita tehokas esipesuohjelma.

1. Paina virtapainiketta.
2. Valitse ohjelma.
3. Paina **Esipesu** (Pre Wash)-painiketta.
4. Paina Käynnistys/Pysäytys-painiketta.

Viive (Delay) ()

Ajastimella voit siirtää pesun loppumisaikaa. Pyykinpesukone käynnistyy automaattisesti ja pysähtyy määritetyn ajan kuluttua.

● HUOMAUTUS

- Ajastimen osoittama aika on se aika joka kuluu siihen hetkeen, jolloin ohjelma on suoritettu loppuun. Todellinen pesuaika saattaa vaihdella vedenoton, lämpötilan ja muiden tekijöiden mukaan.



1. Paina virtapainiketta.
2. Valitse ohjelma.
3. Paina Ajastus-painiketta ja aseta haluamasi pesun päättymisaika.
4. Paina Käynnistys/Pysäytys-painiketta.

Rypistymisen esto (Crease Care) ()

Jos haluat estää vaatteiden rypistymisen, valitse Rypistymisen esto -painike.

1. Paina virtapainiketta.
2. Valitse ohjelma.
3. Paina **Rypistymisen esto** (Crease care)-painiketta.
4. Paina Käynnistys/Pysäytys-painiketta.

Pesutehon valinta (Wash) ()

- **Turbo -pesu** (Turbo Wash) ():
Pese pyykki 1 tunnissa ja säästä energiaa ja vettä. (Perustuu puoleen täyttöön)
 - **Pesutehon lisäys** (Intensive) ():
Jos pyykki on normaalia likaisempaa, kannattaa käyttää tehokasta pidennettyä ohjelmaa.
1. Paina virta painiketta.
 2. Valitse ohjelma.
 3. Vahvistaaksesi Turbo-pesun tai pesutehon lisäyksen.
 4. Paina KÄYNNISTYS painiketta.

Pesukoneen käyttö

Veden lämpötila (Temp.)

- Voit valita Veden lämpötila painamalla Veden lämpötila (Temp.)-painiketta.
 - Kylmä (hanasta tulevaa vettä ei lämmitetä)
 - 20 °C, 30 °C, 40 °C, 60 °C, 95 °C
- Veden lämpötila voidaan valita ohjelman ja pyykkityypin mukaan.



Linkous (Spin)

- Linkousteho voidaan valita painelemalla Linkous (Spin) -nappia.
- Pelkkä linkous
 1. Paina virtapainiketta.
 2. Valitse linkousnopeus.
 3. Paina Käynnistys/Pysäytys-painiketta.

HUOMAUTUS

- Mikäli "Ei linkousta (No)"-toiminto on valittu, pesukone pyörii ohjelman loputtua hiljalleen hetken aikaa veden tyhjentämiseksi.

Huuhtelu (Rinse) ()

- **Lisähuuhtelu** (Rinse+) ():
Yksi lisähuuhtelu.
- **Pyykki jää veteen** (Rinse hold) ():
Ohjelma päättyy huuhtelun jälkeen. Voit tyhjentää pyykinpesukoneen painamalla käynnistyspainiketta.

Pesukoneen käyttö

■ Lapsilukko

Lukitse kaikki säätöpainikkeet, kun haluat estää asetusten muuttamisen.

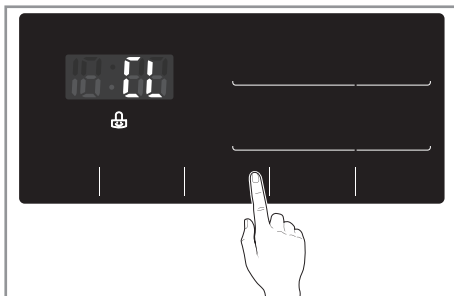

Säätöpaneelin lukitseminen eli lapsilukon kytkeminen

1. Paina Lapsilukko-painikkeita yhtä aikaa 3 sekunnin ajan.
2. Kuulet äänimerkin ja LED-näyttö tulee hetkeksi merkki "LL".
Kun lapsilukko on päällä, kaikki painikkeet virtapainiketta lukuun ottamatta on lukittu.

ⓘ HUOMAUTUS

- Kun lapsilukko on päällä, LED-näyttö vaihtelee "LL"-merkki ja jäljellä oleva ohjelma-aika.
Virran katkaiseminen ei nollaa lapsilukkoasetusta. Lapsilukko on otettava pois käytöstä ennen kuin voit käyttää muita toimintoja.

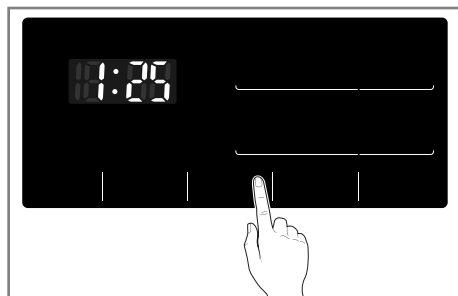

Säätöpaneelin lukituksen poistaminen

1. Paina Lapsilukko-painikkeita yhtä aikaa 3 sekunnin ajan.
2. Kuulet äänimerkin ja LED-näyttö tulee käynnissä olevan ohjelman jäljellä oleva aika.

■ Äänimerkki päällä/pois päältä

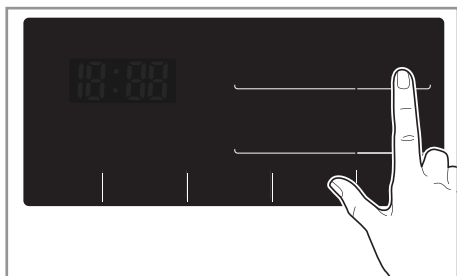

1. Paina virtapainiketta.
2. Paina Käynnistys/Pysäytys-painiketta.
3. Paina Veden lämpötila (Temp.) ja Huuhtelu (Rinse)-painikkeita yhtä aikaa 3 sekunnin ajan äänimerkkitoiminnon asettamiseksi.

Kun äänimerkkitoiminto on asetettu, asetus pysyy muistissa myös virrankatkaisun jälkeen.

ⓘ HUOMAUTUS

- Jos haluat ottaa äänimerkin pois käytöstä, toista prosessi.

Pesukoneen käyttö

■ Koneen puhdistusohjelma (Tub Clean) (☺⁺)

Koneen puhdistusohjelma on pesukoneen sisäosien puhdistamiseen tarkoitettu erikoisohjelma, jossa käytetään runsaasti vettä ja suurta linkousnopeutta. Käytä puhdistusohjelmaa säännöllisesti.

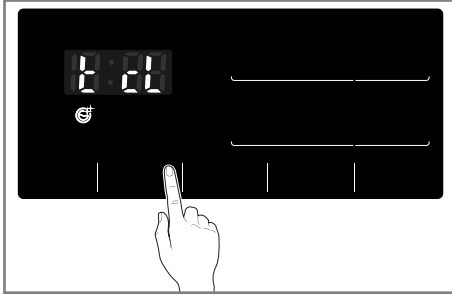

1. Poista pyykit koneesta ja sulje luukku.
2. Avaa pesuainelokero ja lisää pesuainelokeroon nestemäistä valkaisuainetta (esim. Calgon).
3. Sulje pesuainelokero varovasti.
4. Kytke virta päälle, pidä Rummun puhdistus-painiketta painettuna 3 sekunnin ajan. "TCL" ja rumpun puhdistus -kuvake näkyy LED-näytöllä.
5. Paina Käynnistys/Pysäytys-painiketta.
6. Kun ohjelma on valmis, avaa luukku ja anna luukun, palkeiden ja lasiosan kuivua.

▲ HUOMAUTUS

- Älä käytä pesuainetta puhdistusohjelman aikana.
- Liiallinen vahto voi aiheuttaa vuodon.

▲ HUOMIO

- Huolehdi siitä, etteivät lapset kiipeä rumpuun luukun ollessa auki.

■ Luukun lukitus ja Tunnistus

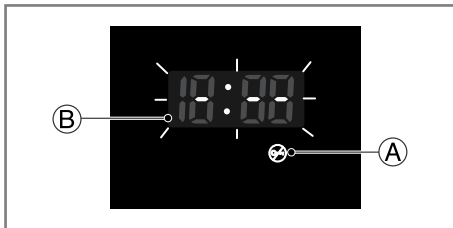

- **A Luukun lukitus**-Turvallisuussyistä luukku lukittuu koneen ollessa käytössä. Tällöin Luukun lukitus -merkkivalo syttyy. Luukun avaaminen on turvallista, kun merkkivalo on sammunut.
- **B Tunnistus**-merkkivalo syttyy pesuohjelman alussa, kun kone pyörii hiljalleen ja määrittää, kuinka paljon rumpuun on laitettu pyykkiä. Tämä kestää hetkisen.

Ennen merkintätoiminnon käyttöä

- Merkintätoiminto mahdollistaa LG Smart Diagnosis™ ja jakson lataaminen -toimintojen kommunikaation laitteen kanssa sinun älypuhelimien kautta.
- Merkintätoiminnon käyttö:
 1. Lataa LG Smart Laundry&DW -sovellus älypuhelimien.
 2. Kytke NFC (Near Field Communication) -toiminto päälle älypuhelimissa.
- Merkintätoimintoa voidaan käyttää vain yleisimmillä älypuhelimilla, joissa on NFC-toiminto ja Android-käyttöjärjestelmä.

■ Älypuhelimien NFC-toiminnon kytkeminen päälle



1. Avaa älypuhelimien "Asetukset"-valikko ja valitse "Jaa ja liitä" kohdasta "LANGATTOMAT JA VERKOT".

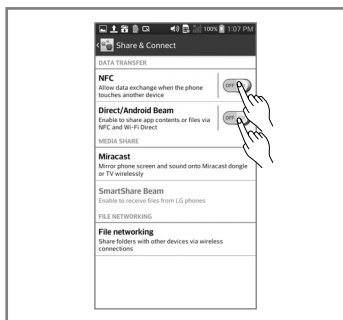

2. Aseta "NFC" ja "Direct Android Beam" päälle ja valitse "NFC".

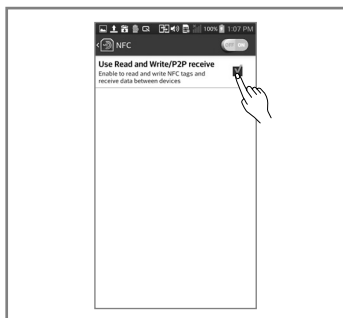

3. Valitse "Käytä lukua ja kirjoitusta/P2P-vastaanottoa".

❗ HUOMAUTUS

- NFC-aktivointitoiminto voi vaihdella älypuhelimien Android-käyttöjärjestelmän versiosta johtuen.
- Katso lisätiedot älypuhelimien käyttöoppaasta.

Ennen merkintätoiminnon käyttöä

■ Merkintäohje

► Merkintäkohta

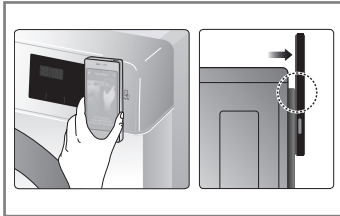
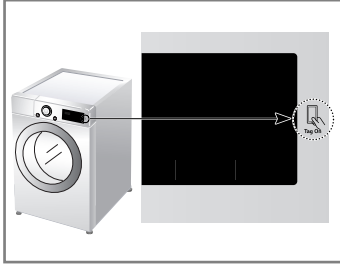

• Tag On Merkitse:

Etsi merkintäkuvake ohjauspaneelin LCD-näytön vierestä.

Tämä on kohta, johon älypuhelin sijoitetaan, kun LG Smart Laundry & DW -sovelluksen LG Smart Diagnosis™ ja jakson lataustoimintoa käytetään merkintätoiminnolla.

• Kun merkintätoimintoa käytetään, sijoita älypuhelin niin, että NFC-antenni puhelimen takaosassa vastaa merkintäkuvaketta laitteessa.

Jos et tiedä NFC-antennin sijaintia, liikuta älypuhelin pienellä pyörivällä liikkeellä, kunnes laite tunnistaa yhteyden.

• Johtuen NFC-toiminnon ominaisuuksista, jos lähetysetäisyys on liian pitkä tai jos puhelimessa on metallitarra tai paksu kotelo, ei tiedonsiirto ehkä onnistu oikein. Joissakin tapauksissa lähetys NFC-toiminnolla varustetuista puhelimista ei onnistu

• Paina **?** LG Smart Laundry & DW -sovellusta saadaksesi lisätietoja merkintätoiminnon käytöstä.

Säätely

■ EU-yhdenmukaisuusjulistus:

CE 0197

LG Electronics julistaa täten, että tämä tuote noudattaa seuraavia direktiivejä.

R&TTE direktiivi 1995/5/EU

Pesuaineen annostelu

■ Pesu- ja huuhteluaineiden annostelu

► Pesuainelokero

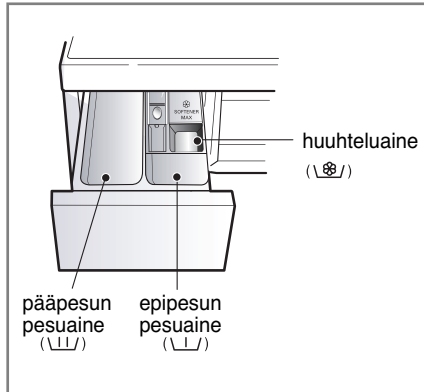

- Vain pääpesu → \\|/
- Esipesu + pääpesu → \\|/ • \\|/

ⓘ VAROITUS

- Pidä kaikki pesuaineet lasten ulottumattomissa myrkytysvaaran vuoksi.
- Liika pesuaineen, valkaisuaineen tai huuhteluaineen annostelu voi aiheuttaa ylivuodon.
- Annostele vain tarvittava määrä pesuainetta.

Suomi

► Huuhteluaineen annostelu

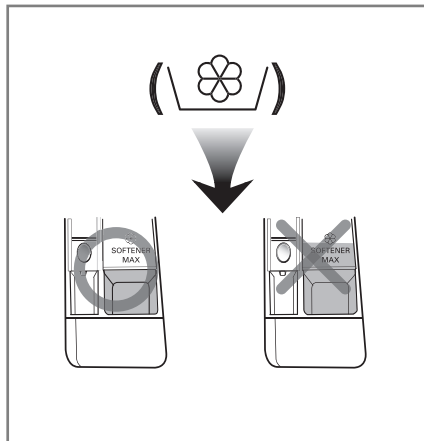

- Älä ylitä enimmäismäärän merkkiä. Ylitäyttö saattaa johtaa siihen, että huuhteluainetta pääsee koneeseen liian aikaisin, jolloin se saattaa tahrata vaatteita. Sulje pesuainelokero varovasti.
- Älä jätä huuhteluainetta lokeroon pidemmäksi ajaksi kuin kahdeksi päiväksi (huuhteluaine saattaa kovettua).
- Kone ottaa huuhteluaineen automaattisesti viimeisen huuhtelun yhteydessä.
- Älä avaa pesuainelokerikkoa koneen ottaessa vettä.
- Älä käytä liuottimia (kuten bentseeniä jne.).

⚠ HUOMAUTUS

- Älä annostele huuhteluainetta suoraan kankaalle.

Pesuaineen annostelu

► Pesuaineen annostelu

- Pesuainetta tulee käyttää pesuaineen valmistajan ohjeiden mukaisesti ja valita kangastyypin, värin, likaantumissateen ja pesulämpötilan mukaan.
- Jos pesuainetta annostellaan liikaa, rumpuun kehittyä liikaa vaahtoa, joka huonontaa pesutulosta ja kuormittaa laitetta.
- Suosittelemme käytettävän jauhemaista pesuainetta parhaan pesutuloksen saavuttamiseksi.
- Jos haluat käyttää nestemäistä pesuainetta, noudata pesuainevalmistajan antamia ohjeita annosteluun.
- Voit käyttää nestemäistä pesuainetta normaalisti annostelemalla pesuainelokeroon mikäli et käytä ajastinta vaan käynnistät pesuohjelman välittömästi.
- Älä käytä nestemäistä pesuainetta käyttäessäsi pesukoneen ajastinta tai käyttäessäsi esipesua (PreWash).
- Jos vaahtoa on liikaa, vähennä pesuaineen määrää.
- Pesuaineen annostelua voidaan muuttaa veden lämpötilan, veden kovuuden, pyykin määrän ja likaisuuden mukaan. Paras pesutulos saadaan välttämällä vaahton muodostusta.
- Tutustu vaatteiden pesumerkkeihin, ennen pesuaineen ja veden lämpötilan valintaa.
- Käytä pesukoneessa vain suositeltuja pesuaineita.
 - Yleiskäyttöiset pesujauheet kaikenlaisille kangastyypeille (Kylmä - 95°C)
 - Hienopesuun tarkoitetut pesujauheet (Kylmä - 40°C)
 - Nestemäiset pesuaineet kaikenlaisille kangastyypeille (Kylmä - 95°C) tai suositellut vain villalle tarkoitetut pesuaineet (Kylmä - 40°C)
- Käytä yleisiä valkaisuainetta sisältäviä pesujauheita paremman pesutuloksen saamiseksi ja valkaisuun.

▲ VAROITUS

• Älä anna pesuaineen kovettua.

Kovettunut pesuaine voi johtaa tukoksiin ja huonontaa huuhtelutulosta. Se voi myös aiheuttaa ei-toivottua hajua pyykkiin.

▲ HUOMAUTUS

- Täysi koneellinen: valmistajan ohjeiden mukaan.
- Vajaa koneellinen: 3/4 normaalista annostuksesta.
- Vähimmäiskoneellinen: 1/2 täydestä koneellisesta.

- Pesuaine otetaan lokeroista pesuohjelman alussa.

► Vedenpehennin



- Vedenpehennintä (esim. Calgon) voi käyttää erittäin kovan veden alueilla, jotta voidaan vähentää pesuaineen käyttöä. Laimenna pakkauksen ohjeiden mukaan. Lisää ensin pesuaine ja sitten vedenpehennin.
- Käytä pesuainetta sama määrä kuin pehmeälle vedelle.

► Pesutablettien käyttö

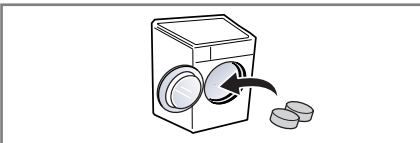

1. Avaa luukku ja pane pesutabletti suoraan rumpuun.

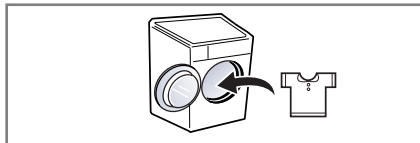

2. Täytä rumpu pyykillä ja sulje luukku.

Huolto

- Ennen koneen sisustan puhdistusta tulee verkkojohto irrottaa pistorasiasta sähköiskun tai sen vaaran välttämiseksi.
- Sulje täyttöhana, jos pesukone jää yksin pitkäksi aikaa (esimerkiksi loman ajaksi), erityisesti jos koneen läheisyydessä ei ole lattiakaivoa.
- Kun pesukone heitetään pois, sen verkkovirtajohto tulee irrottaa ja hävittää.
- Samoin myös luukun lukituslaite tulee hävittää. Näin pesukone on turvallisempi lapsille.

■ Täyttösuodatin

- Mikäli vesi ei pääse pesuainelokerikkoon, näytöllä vilkkuu vikailmoitus "IE".
- Mikäli vesi on kovaa tai siinä on kalkkisaostumia, täyttösuodatin saattaa tukkeutua helposti. Sen vuoksi se kannattaa puhdistaa aika ajoin.

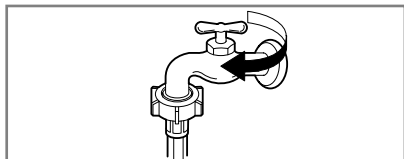

1. Sulje vesihana.

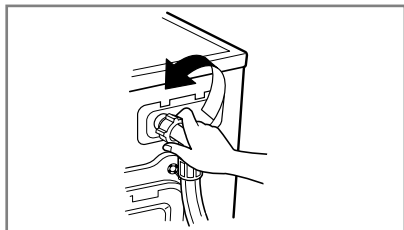

2. Kierrä irti täyttöletku.

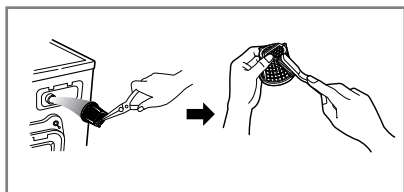

3. Puhdista suodatin kovaharjaksisella harjalla.

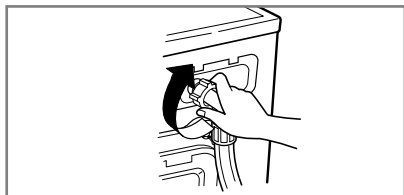

4. Aseta täyttöletku paikalleen ja kiristä liitos.

Huolto

■ Nukkasihti

- Nukkasihti kerää pyykin seassa olevat irtolangat ja pienet esineet. Tarkista nukkasihti säännöllisin väliajoin, jotta kone toimisi mahdollisimman hyvin.

▲ HUOMIO

- Tyhjennä kone ensin poistoletkun avulla ja avaa sitten nukkasihti ja poista siellä olevat esineet.

Koneesta tuleva vesi saattaa olla kuumaa.

- Anna veden jäähtyä ennen nukkasihdin puhdistamista, hätätyhjennystä tai luukun avaamista hätätilanteessa.

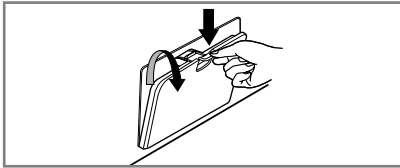

1. Avaa alavaipan suojus.
Vedä poistoletku ulos.



2. Irrota poistoletkun korkki.
Avaa nukkasihti kääntämällä vasemmalle.

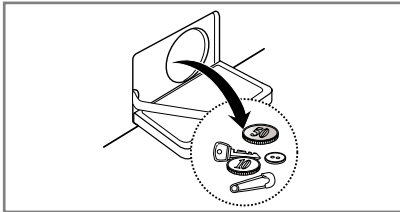

3. Poista mahdolliset vieraat esineet nukkasihdistä.

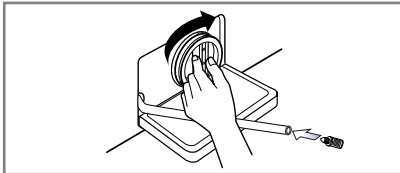

4. Kierrä puhdistuksen jälkeen nukkasihti paikoilleen ja laita poistoletkun korkki paikoilleen.

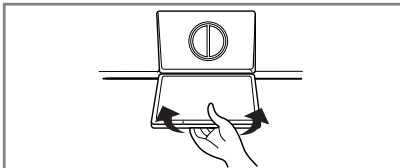

5. Sulje alavaipan suojus.

Huolto

■ Pesuainelokero

- Pesuainetta ja huuhteluainetta saattaa ajan mittaan jäädä pesuainelokeroon.
- Puhdista lokero silloin tällöin juoksevilla vedellä.
- Lokeron voi tarvittaessa irrottaa koneesta painamalla salpaa alaspäin ja vetämällä lokero ulos.
- Puhdistuksen helpottamiseksi huuhteluainelokeron yläosan voi irrottaa.

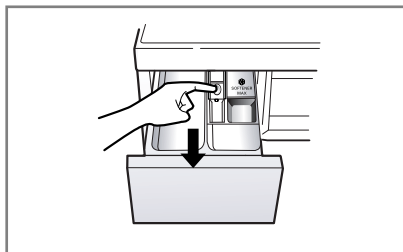

1. Vedä pesuainelokero ulos.

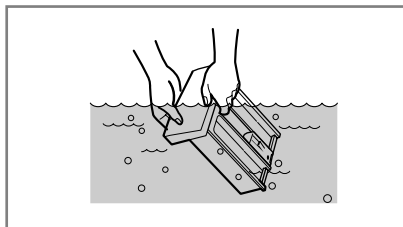

2. Puhdista lokero juoksevan veden alla.

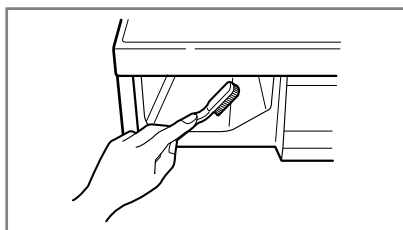

3. Poista pesuainejäämät esim. vanhalla hammasharjalla.

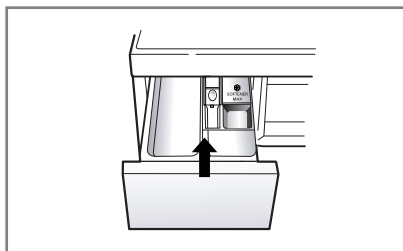

4. Laita lokero takaisin paikalleen.

Huolto

■ Pesukoneen rumpu

- Mikäli pesukonetta käytetään alueella, jolla vesi on kovaa, kalkkisaostumia kerääntyy paikkoihin, joista niitä on vaikea havaita ja poistaa. Ajan mittaan saostumat aiheuttavat tukkeutumia laitteissa ja mikäli niitä ei tarkisteta säännöllisesti, laitteet saattavat rikkoutua.
- Vaikka pesukoneen rumpu on valmistettu ruostumattomasta teräksestä, pienet metalliesineet (mm. paperiliittimet ja hakaneulat) saattavat aiheuttaa sille ruostevaurioita.
- Pesukoneen rumpu on syytä puhdistaa säännöllisesti.
- Kalkinpoistoainetta tai väri- tai valkaisuaineita käytettäessä on syytä varmistaa, että ne soveltuvat pesukoneessa käytettäviksi.
- Kalkinpoistoaine saattaa sisältää pesukonetta vahingoittavia ainesosia.
- Tahrat tulee poistaa ruostumattomalle teräkselle tarkoitetulla puhdistusaineella.
- Puhdistukseen ei saa käyttää teräsvillaa.

■ Pesukoneen puhdistus

► Ulkopinnat

- Pesukoneesta huolehtiminen pidentää sen käyttöikä.
- Koneen ulkopinta voidaan puhdistaa lämpimällä vedellä ja miedolla, naarmuttamattomalla talouspuhdistusaineella.
- Puhdista roiskeet aina välittömästi. Pyyhi kostealla rievulla.
- Vältä pintamateriaalin vahingoittamista terävillä esineillä.
- Älä käytä metyleenialkoholia, liuottimia tai muita vastaavia tuotteita.

► Sisäosat

- Pyyhi koneen luukun ympäristö, kumitiivisteiden poimut ja luukun lasi.
- Voit pestä koneen sisäosat tehokkaasti käyttämällä koneen puhdistusohjelmaa (ks.sivu 23).
- Toista tarvittaessa.
- Sekoita 5g valkaisuainetta 5ℓ lämmintä vettä. (1000 kertainen laimennus)
- Pyyhi tiiviste laimennetulla valkaisuaineella. (Käytä kumihanskoja)
- Kuivaa tiiviste kuivalla pyyhkeellä.
- Anna oven olla auki, kunnes se on täysin kuiva.
- Puhdista tiiviste useammin kuin kerran kuukaudessa.
- * Laimentamattoman valkaisuaineen käyttö voi vaurioittaa tiivistettä tai koneen osia.

▲ HUOMAUTUS

- Poista kovan veden aiheuttamat saostumat vain pesuaineilla, jotka soveltuvat pesukoneessa käytettäviksi.

■ Talvisäilytysohjeet

Mikäli kone pannaan talveksi säilöön tiloihin, joiden lämpötila saattaa laskea alle nollan tai mikäli sitä siirretään pakkasessa, on syytä noudattaa seuraavia talvisäilytysohjeita, jotta kone ei vahingoittuisi.

- Sulje vesihana.
- Irrota täyttöletku hanasta ja poista letkuun mahdollisesti jäänyt vesi.
- Liitä verkkojohto maadoitettuun pistorasiaan.
- Lisää koneeseen 3,8 litraa myrkytöntä vapaa-ajan ajoneuvojen jäänestoainetta rummun tyhjentämiseen. Sulje luukku.
- Käynnistä linkous ja linkoa noin minuutin ajan, kunnes kaikki vesi on poistunut. Kaikki jäänestoaine ei kuitenkaan poistu.
- Irrota verkkojohto pistorasiasta, kuivaa rumpu sisältä ja sulje luukku.
- Irrota pesuainelokerikko. Tyhjennä siinä mahdollisesti oleva vesi ja kuivaa lokerot.
- Varastoi pesukone pystysuorassa asennossa.
- Jäänestoaine poistetaan varastoinnin jälkeen käyttämällä pesukoneessa yksi pesuohjelma pesuaineen kanssa ilman pyykkiä.

Vianetsintäopas

• Tässä pesukoneessa on automaattiset turvatoiminnot, jotka havaitsevat ja määrittävät viat varhaisessa vaiheessa sekä suorittavat korjaavia toimenpiteitä tarvittaessa. Mikäli kone ei toimi toivotulla tavalla tai mikäli se ei toimi lainkaan, tarkista seuraavat kohdat ennen kuin kutsut huoltohenkilön paikalle.

■ Ongelman tunnistaminen

Oire	Mahdollinen syy	Ratkaisu
Kolina ja pauke	<ul style="list-style-type: none"> Rummussa tai pumpussa saattaa olla vieraita esineitä, kuten kolikoita tai hakaneuloja. 	<p>Pysäytä pesukone ja tarkista rumpu ja poistosuodatin. Mikäli ääni jatkuu koneen uudelleen käynnistämisen jälkeen, ota yhteyttä valtuutettuun huoltoliikkeeseen.</p>
Tömähtely	<ul style="list-style-type: none"> Täysi koneellinen saattaa tömähdellä. Tämä on usein täysin normaalia. 	<p>Mikäli ääni jatkuu, pyykki on todennäköisesti jakautunut rummussa epätasaisesti. Pysäytä ohjelma ja jaa pyykki tasaisemmin.</p>
Tärinä	<ul style="list-style-type: none"> Onko kaikki kuljetustukipultit ja pakkausmateriaali poistettu? Ovatko koneen jalat tukevasti maassa? 	<p>Mikäli kuljetustukia ei ole irrotettu asennuksen yhteydessä, lue tukipulttien irrotusohjeet asennusohjeista. Pyykki on jakautunut rummussa epätasaisesti. Pysäytä kone ja järjestä pyykki uudelleen.</p>
Pesukoneesta vuotaa vettä.	<ul style="list-style-type: none"> Täyttöletkun liitos on löystynyt joko hanan tai tiivisteen kohdalta. Talon viemäri on tukossa. 	<p>Tarkista letkun liitos ja kiristä tarvittaessa.</p> <p>Puhdista tukos. Ota tarvittaessa yhteyttä putkimieheen.</p>
Liikaa vaahtoa		<p>Onko pesuainetta liikaa tai onko pesuaine vääränlaista? Liika vaahto saattaa aiheuttaa vuotoja. Tarkista muut talon hanat.</p>
Kone ei täyty tai se täytyy hitaasti.	<ul style="list-style-type: none"> Vedentulo alueella ei ole riittävä. Vesihana ei ole täysin auki. Täyttöletku on mutkalla. Täyttöletkun suodatin on tukossa. 	<p>Avaa hana täysin. Suorista letku. Tarkista täyttöletkun suodatin.</p>
Kone ei tyhjenny tai se tyhjentyy hitaasti.	<ul style="list-style-type: none"> Poistoletku on mutkalla tai tukossa. Nukkasihti on tukossa. 	<p>Puhdista ja suorista poistoletku. Puhdista nukkasihti.</p>

Vianetsintäopas

Oire	Mahdollinen syy	Ratkaisu
Kone ei käynnisty.	<ul style="list-style-type: none"> • Verkkojohto ei ole pistorasiassa tai liitäntä on huono. • Sulake on palanut, virtakatkaisin lauennut tai on sähkökatko. • Vesihana ei ole täysin auki. 	<p>Varmista, että pistotulppa sopii pistorasiaan.</p> <p>Paina virtakatkaisinta uudelleen tai vaihda sulake. Älä lisää sulakkeen kapasiteettia.</p> <p>Mikäli ongelmana on virtapiirin ylikuormitus, anna koulutetun sähköasentajan korjata vika. Avaa vesihana.</p>
Kone ei linkoa.	<ul style="list-style-type: none"> • Tarkista, että luukku on kunnolla kiinni. 	<p>Sulje luukku ja paina Käynnistys/Pysäytys-painiketta. Tämän jälkeen saattaa kestää hetken ennen kuin kone alkaa lingota. Luukun on oltava lukossa ennen kuin kone voi ruveta linkoamaan.</p> <p>Lisää 1 tai 2 vaatekappaletta lisäämään tasapainoa. Järjestä pyykki uudelleen, jotta linkous voi käynnistyä.</p>
Luukku ei aukea.		<p>Kun ohjelma on käynnistynyt, luukkua ei voi turvallisuussyistä avata. Tarkista, onko luukun lukon merkkivalo syttynyt. Luukun avaaminen on turvallista, kun merkkivalo on sammunut.</p>
Pesuaika pidentyy.		<p>Pesuaika vaihtelee pyykin määrän, vedenpaineen, veden lämpötilan ja muiden käyttöominaisuuksien mukaan. Mikäli kone havaitsee pyykin jakaantuneen rummussa epätasaisesti tai kun vaahdonpoistohjelma käynnistyy, pesuaika pitenee.</p>
Huuhteluainetta on annosteltu liikaa.	<p>Liika huuhteluaineen annostelu voi aiheuttaa ylivuodon.</p>	<p>Annostelee huuhteluainetta ohjeiden mukaan. Älä annostelee yli maksimimerkinnän.</p>
Huuhteluaine on valunut pesuun liian aikaisin.		<p>Sulje pesuainelokero varovasti. Älä avaa pesuainelokeroa kesken ohjelman.</p>

Vianetsintäopas

■ Virheilmoitukset

Oire	Mahdollinen syy	Ratkaisu
	<ul style="list-style-type: none"> Vedentulo alueella ei ole riittävä. Vesihana ei ole täysin auki. Täyttöletku on mutkalla. Täyttöletkun suodatin on tukossa. 	<p>Tarkista muut talon hanat. Avaa hana täysin. Suorista letku. Tarkista täyttöletkun suodatin.</p>
	<ul style="list-style-type: none"> Poistoletku on mutkalla tai tukossa. Nukkasihti on tukossa. 	<p>Puhdista ja suorista poistoletku. Puhdista nukkasihti.</p>
	<ul style="list-style-type: none"> Pyykkiä on liian vähän. Pyykki on jakaantunut rummussa epätasaisesti. Laitteen epätasapainon tunnistin on käynnistynyt ja suorittaa korjaustoimenpiteitä. Mikäli koneessa on yksittäisiä painavia vaatekappaleita kuten kylpymatto, kylpytakki jne. järjestelmä saattaa lopettaa linkouksen tai keskeyttää sen kokonaan mikäli ongelma ei ole korjaantunut useiden linkouksyritysten jälkeen. Mikäli pyykki on pesun jälkeen liian märkää, pane koneeseen pieniä vaatteita tasoittamaan rummullista ja käynnistä linkous uudelleen. 	<p>Lisää 1 tai 2 vaatekappaletta lisäämään tasapainoa. Järjestä pyykki uudelleen, jotta linkous voi käynnistyä.</p>
	 <ul style="list-style-type: none"> Varmista, että luukku on kiinni. 	<p>Sulje luukku. * Mikäli dE1, dE2 ei poistu näytöltä, kutsu paikalle huoltohenkilö. (☎ 0800-0-54-54)</p>
		<p>Irrota pistotulppa pistorasiasta ja kutsu paikalle huoltohenkilö. (☎ 0800-0-54-54)</p>
	<ul style="list-style-type: none"> Viallinen vesiventtiili on aiheuttanut ylitäytön. 	<p>Sulje vesihana. Irrota pistotulppa pistorasiasta. Kutsu paikalle huoltohenkilö. (☎ 0800-0-54-54)</p>
	<ul style="list-style-type: none"> Veden määrän tunnistin on epäkunnossa. 	
	<ul style="list-style-type: none"> Moottorin ylikuormitus. 	<p>Anna pesukoneen moottorin jäähtyä 30 minuutin ajan ja käynnistä ohjelma sitten uudelleen.</p>

Vianetsintäopas

▲ HUOMAUTUS

- Smart Diagnosis™ -toiminto löytyy vain tuotteista, jotka on merkitty "Smart Diagnosis™" -merkinnällä. Huomaa, että Smart Diagnosis™ ei välttämättä toimi kaikilla matkapuhelimita.

■ Smart Diagnosis™-Toiminnon käyttö

- Käytä tätä toimintoa VAIN kun sinua on ohjeistettu käyttämään sitä LG:n asiakaspalvelun toimesta. Toiminto antaa faxin kaltaisia äänimerkkejä, joilla on merkitystä vain LG:n asiakaspalvelulle.
- Smart Diagnosis™-toimintoa ei voi käyttää mikäli laitteeseen ei tule virtaa. Mikäli näin käy, vikadiagnoosia ei voi tehdä Smart Diagnosis™ -toiminnon avulla.

Mikäli kohtaat ongelmia pesukoneesi kanssa, soita LG:n asiakaspalveluun (tekninen tuki).

Toimi LG:n asiakaspalveluhenkilön ohjeiden mukaan, ja tee pyydettyä seuraavat toiminnot:



1. Paina Virtapainiketta-näppäintä kytkeäksesi virran pesukoneeseen. Älä paina muita näppäimiä tai käännä ohjelmavalitsinkiekkoa.



2. Mikäli asiakaspalvelu pyytää, vie puhelimesi mikrofoni Virtapainiketta-näppäimen tuntumaan.

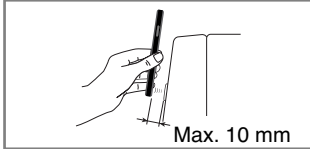

3. Paina ja pidä pohjassa "Veden lämpötila" -näppäintä 3 sekunnin ajan. Pidä samalla puhelimesi mikrofoni Virtapainiketta-näppäimen tuntumassa.
 4. Pidä puhelin paikallaan kunnes pesukoneen antama merkkiääni loppuu. Tämä kestää noin 6 sekuntia ja pesukone näyttää ajan kulumisen näytöllä.
 - HUOMIO! : älä liikuta puhelinta pois Virtapainiketta-näppäimen tuntumasta ennen kuin merkkiäänet loppuvat.
 - Mikäli LG:n asiakaspalvelija ei syystä tai toisesta saa tallennettua merkkiääntä kokonaisuudessaan, sinua pyydetään toistamaan edelliset kohdat.
 5. Kun ajanlasku näytöllä on loppunut ja merkkiäänet ovat loppuneet, palaa keskustelemaan LG asiakaspalvelijan kanssa. Hän analysoi laitteessa olevan vian ja ohjeistaa sinua mahdollisiin jatkotoimenpiteisiin.
- Smart Diagnosis on vianmäärittäjätoiminto, jota voidaan hyödyntää apuna laitteen vikatilanteissa. Se ei kuitenkaan välttämättä korvaa perinteistä puhelimitse tehtävää vianmäärittäystä. Ominaisuuden toiminta riippuu useista tekijöistä kuten esimerkiksi käytettävän matkapuhelimen verkkoyhteydestä tai ulkoisesta melusta tiedonsiirron aikana sekä huoneen, jossa pesukone sijaitsee, akustiikasta yms. Yllämainituista syistä johtuen LG ei takaa, että Smart Diagnosis tulkitsee laitteessa olevan toimintahäiriön aina oikein.

Takuuehdot

Vanhojen laitteiden hävittäminen

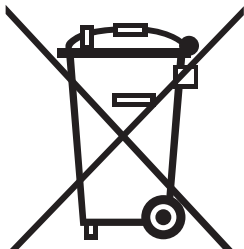

1. Kaikki elektroniset laitteet ovat ongelmajätettä, joten ne on toimitettava paikalliseen keräyspisteeseen.
2. Vanhan laitteen asianmukainen hävittäminen ehkäisee mahdollisia ympäristöön ja terveyteen kohdistuvia haittavaikutuksia.
3. Lisätietoa vanhan laitteen hävittämisestä saat ottamalla yhteyden paikallisiin viranomaisiin, kierrätyskeskukseen tai myymälään, josta ostit laitteen.

⚠ HUOMAUTUS

- Kun pesukone heitetään pois, sen verkkovirtajohto tulee irrottaa ja hävittää. Samoin myös luukun lukituslaite tulee hävittää. Näin pesukone on turvallisempi lapsille.

Suomi

Takuu ei kata:

- Huoltokäyntejä asiakkaan luo opastamaan laitteen käytössä.
- Vääränsuuruiseen jännitteeseen kytkemisestä aiheutunutta vikaa.
- Onnettomuuden, laiminlyönnin tai väärinkäytön aiheuttamaa vikaa.
- Muun kuin tavallisen, käyttöohjeen mukaisen kotikäytön aiheuttamaa vikaa.
- Ohjeita laitteen käyttöön tai tuotteen asetusten muuttamista.
- Tuhoeläinten, kuten rottien tai torakoiden, aiheuttamaa vikaa.
- Normaalialue melua tai ääntä, esim. vedentyhjennysääni, rummun pyörimisääni tai merkkiääni.
- Asennuksen korjaamista, kuten laitteen tasausta tai poistoputken säätämistä.
- Normaaleja, käyttöohjeessa kuvattuja kunnossapitotoimenpiteitä.
- Vieraiden esineiden (esim. kivet, naulat, kaaritetut ja napit) poistoa laitteen pumpusta tai poistoletkun suodattimesta.
- Sulakkeiden vaihtoa, johdotusta tai viemärointiä.
- Virheellisesti tehtyjen korjausten oikaisua.
- Viallisen laitteen aiheuttamia suoria ja epäsuoria vahinkoja käyttäjän omaisuudelle.
- Takuu ei kata laitteen kaupallista käyttöä.

(Esim.: julkiset tilat, kuten yleiset kylpytilat, majoitustilat, kuntokeskukset, asuntolat.)

Mikäli laite on asennettu muunlaiseen tilaan kuin näissä ohjeissa on kuvattu, vioittuneen laitteen tai sen osan kuljetuksesta tai korjauksesta aiheutuvat kustannukset maksaa omistaja.

Käyttötiedot

Tuoteseloste_Delegoitu komission asetus (EU) N:o 1061/2010				
Tavarantoimittajan nimi tai tavaramerkki	LG			
Tavarantoimittajan mallitunniste	FH4U2T/QDN(W)(0-9)	FH2U2T/QDN(W)(0-9)	FH0U2T/QDN(W)(0-9)	
Nimelliskapasiteetti	8/7	8/7	8/7	kg
Energiatohokkuusluokka	A+++	A+++	A+++	
Myönnetty EU:n ympäristömerkki (EU) N:o 66/2010 mukaisesti	No	No	No	
Painotettu vuotuinen energiankulutus (AEC) kilowattitunteina kun huomioon otetaan 220 vakiopesuohjelmaa 60°C:n ja 40°C:n puuvillaohjelmilla täydellä koneella ja puolitäytöllä sekä tehonsäästötilojen energiankulutus. Todellinen energiankulutus riippulaitteen käyttötavasta.	117/104	117/104	117/104	kWh / year
Energiankulutus				
- 60°C:n vakiopuuvillaohjelmalla täydellä kuormalla	0.60/0.53	0.60/0.53	0.60/0.53	kWh
- 60°C:n vakiopuuvillaohjelmalla osittainen kuormalla	0.45/0.42	0.45/0.42	0.45/0.42	kWh
- 40°C:n vakiopuuvillaohjelmalla osittainen kuormalla	0.41/0.40	0.41/0.40	0.41/0.40	kWh
Painotettu tehonkulutus pois päältä -tilassa ja päälle jätettynä -tilassa.	0.45	0.45	0.45	W
Painotettu vuotuinen vedenkulutus (AWC) litroina kun huomioon otetaan 220 vakiopesuohjelmaa 60°C:n ja 40°C:n puuvillaohjelmilla täydellä koneella ja puolitäytöllä. Todellinen vedenkulutus riippuu laitteen käyttötavasta.	8900/8500	8900/8500	8900/8500	litres / year
Linkoustehokkuusluokka asteikolla G:stä (vähiten tehokas) A:han (tehokkain).	A	B	B	
Suurin linkousnopeus 60°C:n vakiopuuvillaohjelmalla täydellä koneella tai 40°C:n vakiopuuvillaohjelmalla puolitäytöllä riippuen siitä, kumpi on pienempi, sekä jäännöskosteus 60°C:n vakiopuuvillaohjelmalla täydellä koneella tai 40°C:n vakiopuuvillaohjelmalla puolitäytöllä riippuen siitä, kumpi on suurempi.	1400	1200	1000	rpm
	44	53	53	%
Ilmoitus siitä, että "Puuvilla suuri 60°C / 40°C" ovat vakiopesuohjelmat, joita merkissä ja tuoteselosteessa annetut tiedot koskevat, ja että nämä ohjelmat sopivat normaaliikäisen puuvillapyökin pesuun ja ovat yhdistetyn energian- ja vedenkulutuksensa kannalta tehokkaimmat ohjelmat:				
Ohjelman kesto				
- 60°C:n vakiopuuvillaohjelmalla täydellä kuormalla	297/297	297/297	297/297	min.
- 60°C:n vakiopuuvillaohjelmalla osittainen kuormalla	244/224	244/224	244/224	min.
- 40°C:n vakiopuuvillaohjelmalla osittainen kuormalla	239/219	239/219	239/219	min.
Päälle jätettynä -tilan kesto (TI)	10	10	10	min.
Äänitaso, joka on ilmaistu äänen tehona dB(A) re1 pW pyörätettynä lähimpään kokonaislukuun, pesu- ja linkousvaiheessa 60°C:n vakiopuuvillaohjelmalla täydellä koneella.	52 (Pesutehon valinta) 73 (Linkous)	52 (Pesutehon valinta) 72 (Linkous)	52 (Pesutehon valinta) 72 (Linkous)	dB(A) dB(A)
Vapaasti seisova				

Memo





Dansk

BRUGERMANUAL

Vaskemaskine



Læs disse instruktioner omhyggeligt før du påbegynder installation af vaskemaskinen. Det vil forenkle installationen og sørge for at vaskemaskinen bliver installeret korrekt og sikkert. Efter installationen, gem disse instruktioner i nærheden af vaskemaskinen for fremtidig reference.

FH4U2T/QDN(W)(0~9)
FH2U2T/QDN(W)(0~9)
FH0U2T/QDN(W)(0~9)

www.lg.com

Indholdsfortegnelse

Indholdsfortegnelse	2
Produktegenskaber	3
Vigtige sikkerhedsinstruktioner	
Vigtige sikkerhedsinstruktioner	4
Grundlæggende sikkerhedsforanstaltninger	5
Gem disse instruktioner	7
Specifikationer	8
Installation	
Fjernelse af emballagen	9
Fjernelse af transportsikringer	9
Krav til installationssted	10
Tilslutning af indløbsslange for vandtilførsel	12
Installation af afløbsslange	14
Justering af hældningsgrad	15
Sådan bruges vaskemaskinen	
Sådan betjener du vaskemaskinen.....	17
Forberedelser før vask.....	18
Overblik over vaskeprogrammer	19
Ekstra Tilvalg	20
Driftsdata	21
Kontrolpanel.....	22
Ekstra valgmuligheder	23
- Forvask.....	23
- Anti-krøl	23
- Forsinkelse	23
- Vask.....	23
- Temp.	24
- Skyllning	24
- Centrifugering	24
Børnelås	25
Bip on/off.....	25
Rengøring af tromlen	26
Dørlås og Registrerer	26
Før du bruger Tag On funktionen	
Sådan tænder du for NFC funktionen på din Smartphone	27
Tag On brugervejledning	28

Tak for at du valgte en LG Fulldautomatisk Vaskemaskine.

Vær venlig at læse brugermanualen nøje, da den giver instruktioner vedr. sikker installation, brug og vedligeholdelse.

Gem manualen for fremtidig brug.

Notér venligst din vaskemaskines model og serienummer ned.

Modelnr.

Fabrikationsnr.

Købsdato

Regulering	28
Tilsætning af vaskemiddel	
Tilsætning af vaskepulver og skyllemiddel	29
Vedligeholdelse	
Indløbsslængens filter	31
Afløbspumpens filter	32
Sæbeskuffe.....	33
Vasketromlen.....	34
Rensning af vaskemaskinen.....	34
Vinter-instrukser.....	34
Fejlfinding	
Fejlfinding	35
Fejlmeddelelse.....	37
Sådan bruger du Smart Diagnosis™	38
Vilkår for garanti	39
Driftsdata	40

Produktegenskaber



■ Direct Drive

Den avancerede jævnstrømsmotor roterer tromlen direkte og benytter ikke hverken børster, rem eller skive.



■ 6 Motion

Vaskemaskinen er i stand til at udføre forskellige tromlebevægelser eller en kombination af forskellige bevægelser, afhængigt af det valgte vaskeprogram. Dette kombineret med Direct drive motorens kontrol under centrifugering og dens evne til at dreje både til højre og venstre, forbedrer vaskeresultatet væsentligt. Dette giver et perfekt vaskeresultat hver eneste gang.



■ Turbovask

Vask vasketøjet i 1 time og spar energi og vand.
(Baseret på halv vask)



■ Tag On

Dette er en funktion, der måske bruger Diagnosis, Download program (hent), vaskeinstruktioner, One Touch vask osv., når du berører logoet Tag On på vaskemaskinen med din Smartphone med NFC.



■ Mere økonomisk, takket være et intelligent vaskesystem

Det "intelligente vaskesystem" registrerer tøjmængde og vandtemperatur og justerer vandniveau og vasketid for at reducere støj.



■ Børnelås

Børnelåsen forhindrer, at børn ændrer programindstillingerne ved at trykke på knapperne mens vaskemaskinen er i drift.



■ Støjreducerende styresystem

Efter at have registreret tøjmængde og balance, fordele maskinen tøjet jævnt i tromlen for at reducere støj.



■ Automatisk genstart

Efter strømafbrydelse vil programmet automatisk fortsætte derfra, hvor det blev afbrudt.



■ SmartDiagnosis™

Hvis du oplever nogen som helst tekniske problemer med din vaskemaskine, kan du overføre data via din telefon til Customer Information Center (Kundeinformation). Teknikeren i Kundeinformation registrerer de transmitterede data fra din enhed og bruger dem til at analysere problemet, hvilket giver en hurtig og effektiv diagnose.

Vigtige sikkerhedsinstruktioner

LÆS ALLE INSTRUKTIONER OG FORKLARINGER VEDRØRENDE INSTALLATIONEN FØR BRUG

⚠ ADVARSEL

For din egen sikkerhed, skal oplysningerne i denne brugsanvisning følges for at minimere risikoen for brand eller eksplosion, elektrisk stød, eller for at forhindre skader på ejendom, eller personskader.

Din sikkerhed og andres sikkerhed er meget vigtig.

Vi har givet mange vigtige sikkerhedsmeddelelser i denne brugsanvisning og på dit apparat. Læs og overhold altid alle sikkerhedsmeddelelser.

⚠ Dette er sikkerhedsadvarselssymbolet.

Dette symbol advarer dig om potentielle farer, der kan såre eller alvorligt skade dig og andre.

Alle sikkerhedsmeddelelser følger sikkerhedsadvarselssymbolet og enten ordet FARE, ADVARSEL eller FORSIGTIG.

Disse ord betyder:

⚠ FARE

Du kan blive alvorligt kvæstet eller udsat for livstruende situationer, hvis du ikke strikt følger anvisningerne.

⚠ ADVARSEL

Du kan blive alvorligt kvæstet eller udsat for livstruende situationer, hvis du ikke følger anvisningerne.

⚠ FORSIGTIG

Du kan komme lettere til skade eller forårsage skade på produktet, hvis du ikke følger anvisningerne.

Alle sikkerhedsmeddelelser vil fortælle dig, hvad den potentielle fare er, fortælle dig, hvordan du kan reducere risikoen for skader, og fortælle dig, hvad der kan ske, hvis instruktionerne ikke følges.

Vigtige sikkerhedsinstruktioner

■ Grundlæggende sikkerhedsforanstaltninger

⚠ ADVARSEL

For at reducere risikoen for brand, elektrisk stød eller personskade ved brug af vaskemaskinen, skal du følge de grundlæggende sikkerhedsforanstaltninger, herunder følgende:

- Tjek for udvendige skader før installationen. Hvis der er skader, skal du ikke installere.
- Undlad at installere eller opbevare vaskemaskinen, hvor den vil være udsat for vejret.
- Pil ikke ved knapperne.
- Undlad at reparere eller udskifte nogen del af maskinen eller forsøge nogen form for reparation, medmindre det specifikt anbefales i brugervedligeholdelsesanvisningerne eller angivet i brugerreparationsanvisningerne, som du forstår og har kvalifikationer til at udføre.
- Hold området under og omkring dine maskiner fri for brændbare materialer såsom fnug, papir, klude, kemikalier osv.
- Maskinen er ikke beregnet til at blive anvendt af små børn eller svagelige personer uden opsyn. Lad ikke børn lege på, med eller inde i denne eller andre maskiner.
- Hold små dyr væk fra maskinen.
- Lad ikke lugen stå åben. En åben luge kan lokke børn til at hænge på lugen eller kravle ind i vaskemaskinen.
- Ræk aldrig ind i vaskemaskinen, mens den er i bevægelse. Vent indtil tromlen er standset helt.
- Vaskeprocessen kan reducere det brandhæmmende middel i tekstiler. For at undgå et sådant resultat, skal du nøje følge tøjproducentens vaske- og plejeanvisninger.
- Vask eller tør ikke genstande, der er blevet rensset i, vasket i, oplødt i, eller plettet med brændbare eller eksplosive stoffer (som f.eks. voks, olie, maling, benzin, affedtningsmidler, tørrensningmidler, petroleum osv.), som kan antænde eller eksplodere. Olie kan forblive i karret efter en hel cyklus, og medføre brand under tørring. Så læg ikke olieret tøj i vaskemaskinen.
- Undgå at smække lugen i og forsøg ikke at tvinge lugen op, når den er lukket. Det kan medføre skader på vaskemaskinen.
- Når maskinen kører med høje temperaturer, kan lugen blive meget varm. Undlad at røre ved den.

Vigtige sikkerhedsinstruktioner

■ Grundlæggende sikkerhedsforanstaltninger

▲ ADVARSEL

For at reducere risikoen for brand, elektrisk stød eller personskade ved brug af vaskemaskinen, skal du følge de grundlæggende sikkerhedsforanstaltninger, herunder følgende:

- **For at minimere risikoen for elektrisk stød, skal du tage stikket ud af stikkontakten eller afbryde vaskemaskinen på sikringstavlen ved at fjerne sikringen eller slukke for afbryderen, før du forsøger nogen form for vedligeholdelse eller rengøring.**
- **Når du frakobler strømledningen, skal du ikke trække den ud ved at tage fat i ledningen.** Så kan strømledningen blive beskadiget.
- **Forsøg aldrig at betjene maskinen, hvis den er beskadiget, fungerer dårligt, er delvist adskilt, eller har manglende eller ødelagte dele, herunder en beskadiget ledning eller stik.**
- **Tag stikket ud, før du kasserer en gammel maskine. Gør stikket ubrugeligt. Skær ledningen af lige bagved maskinen for at forhindre misbrug.**
- **Hvis et produkt var under vand, Ring til servicecentret.** Der er risiko for elektrisk stød og brand.
- **Maskine, der er tilsluttet til vandforsyningen med nye slangesæt. Gamle slangesæt må ikke genbruges.**
- **For at reducere risikoen for personskade, skal du overholde alle anbefalede industrisikkerhedsprocedurer, herunder brug af langærmede handsker og sikkerhedsbriller.** Undladelse af at følge alle sikkerhedsadvarslerne i denne brugsanvisning, kan resultere i skade på ejendom, personskade livstruende skade.
- **Tryk ikke for hårdt ned på lugen, når den er åben.** Det kan få vaskemaskinen til at vælte.
- **Det nye sæt slanger som medfølger til denne enhed er beregnet til at kobles til og benyttes med det samme, ældre slanger bør ikke benyttes med produktet.**
- Hvis strømkablet er beskadiget, skal den erstattes af producenten, en af producentens serviceværksteder eller en person med tilsvarende kvalifikationer for at undgå risiko for fare.
- Denne enhed er ikke beregnet til brug af børn og personer med bristende kendskab til produktet, med mindre de er instrueret i hvordan det bliver brugt på en sikker måde af en person som er ansvarlig for deres sikkerhed.
- Børn bør være under opsyn, for at sikre at de ikke leger med produktet.

Vigtige sikkerhedsinstruktioner

■ Grundlæggende sikkerhedsforanstaltninger

⚠ ADVARSEL

For at reducere risikoen for brand, elektrisk stød eller personskade ved brug af vaskemaskinen, skal du følge de grundlæggende sikkerhedsforanstaltninger, herunder følgende:

Når maskinen bliver brugt i Europa:

- Denne enhed bør ikke benyttes af voksne og børn under 8 år med manglende erfaring og kendskab til produktet og de farer der er involvert, med mindre at de er under opsyn eller instrueret af en person med ansvar for deres sikkerhed. Børn må ikke lege med apparatet.
- Rengøring og vedligeholdelse må ikke fortages af børnenes opsyn.
- **Børn under 3 års alder bør holdes væk fra produktet med mindre de er under opsyn.**

■ Gem disse instruktioner

INSTRUKTIONER OM JORDFORBINDELSE

Denne maskine skal have jordforbindelse. I tilfælde af fejlfunktion eller driftsafbrydelse vil jordforbindelse reducere risikoen for elektrisk stød ved at give strømbane med mindst modstand for elektrisk strøm. Denne maskine er udstyret med en ledning, der har jordforbindelse og jordstik. Stikket skal sættes i en passende stikkontakt, der er korrekt installeret og jordforbundet i overensstemmelse med alle lokale normer og forordninger.

- Brug ikke en adapter, da det vil eliminere jordstikket.
- Hvis du ikke har en korrekt stikkontakt, skal du kontakte en elektriker.

⚠ ADVARSEL

Forkert tilslutning af jordforbindelsen kan resultere i elektrisk stød. Kontrollér med en uddannet elektriker eller servicetekniker, hvis du er i tvivl, hvorvidt maskinen er korrekt jordforbundet. Du må ikke ændre stikket, der følger med maskinen - hvis det ikke passer til stikkontakten, skal du have installeret en korrekt stikkontakt af en uddannet elektriker.

Specifikationer

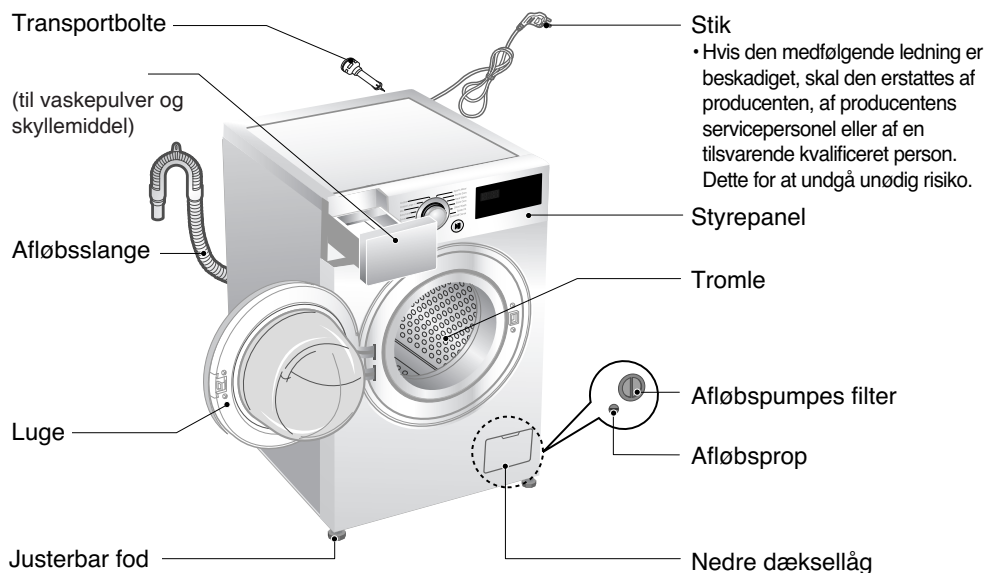

■ Navn	: Vaskemaskine med luge foran.
■ Strømforsyning	: 220 - 240 V~, 50 Hz
■ Størrelse	: 600 mm (B) × 560 mm (D) × 850 mm (H)
■ Vægt	: 62 kg
■ Max. wattia	: 2100 W (Vask) 0,45 W (Slukket tilstand - Tændt tilstand)
■ Vaskekapacitet	: 7 kg [F H4/H2/H0 U2QDN(W)(A)(1~9)] 8 kg [F H4/H2/H0 U2TDN(W)(A)(1~9)]
■ Tilladt vandtryk	: 100 - 1000 kPa (1,0 - 10,0 kgf / cm ²)

* Udførelse og specifikationer kan justeres uden varsel med henblik på at forbedre de enkelte deles kvalitet.

■ Tegning: Tilbehør

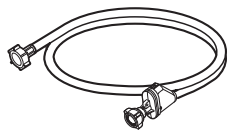

Indløbsslange



Skruenøgle.

Installation

■ Fjernelse af emballagen

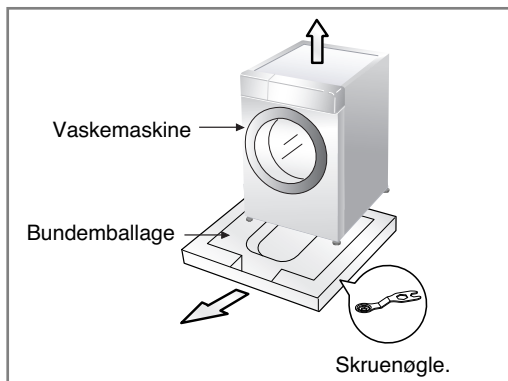

1. Fjern papkasse og skumplastfyld.
2. Løft vaskemaskinen og fjern emballagen i bunden.
3. Fjern tapen, der holder strømkablet og afløbsslangen på plads.
4. Tag indløbsslangen ud af tromlen.

● BEMAERK

- Skruenøglen til højdejustering og fjernelse af transportsikringer ligger pakket i bundemballagen.

▲ ADVARSEL

- Emballagemateriale (fx plastfilm, flamingo) kan være farligt for børn pga. kvælningsrisiko. **Opbevar emballagemateriale utilgængeligt for børn.**

■ Fjernelse af transportsikringer

For at hindre indvendige beskadigelser under transport er de fire transportsikringer fastlåst. Inden vaskemaskinen tages i brug, fjernes bolte og gummipropper. Fjernes boltene ikke, kan det forårsage kraftige vibrationer og funktionsej.

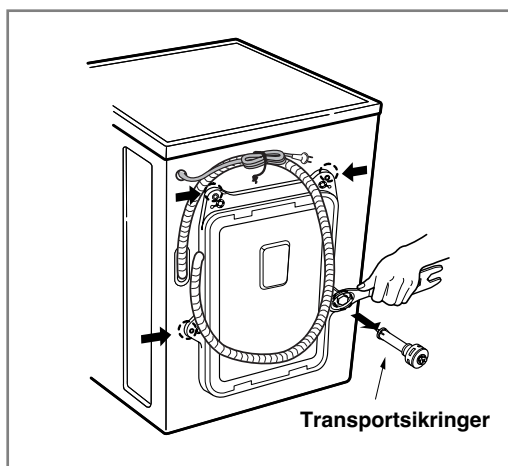

1. Løsn de fire transportsikringer med den medfølgende skruenøgle.
2. Fjern de fire transportsikringer og gummipropperne ved forsigtigt at vride propperne ud.

● BEMAERK

- Gem transportsikringerne til fremtidigt brug.
3. Hullerne tættes med de vedlagte dæksler.

Installation

■ Krav til installationssted

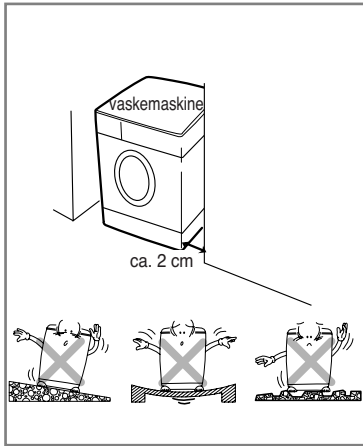

► Placering.

• Jævnt underlag:

Hældningen under vaskemaskinen må ikke være større end 1 grad.

• Strømforsyningskilde:

Der skal findes en strømforsyningskilde i højst 1,5 meters afstand fra maskinen. Kontakt aut installerør for installation.

• Sørg for god afstand til gulv og vægge:

Der skal være mindst 10 cm mellem maskine og bagvæg og mindst 2 cm mellem maskine og eventuelle sidevægge. Opbevar aldrig vaskemidler eller lignende ovenpå vaskemaskinen. Dette kan skade lak og styrepanel. Tegning: Vaskemaskine, Afløbsslange, Afløbsvask, ca. 2 cm.

► Placering

Installér vaskemaskinen på et fladt, hårdt gulv. Kontroller at luftcirkulationen omkring vaskemaskinen ikke blokeres af tæpper, måtter e.l.

- Forsøg ikke at rette op på ujævnheder i gulvet ved at lægge stumper af træ, pap eller lignende materialer under vaskemaskinen.
- Hvis det ikke kan undgås at placere vaskemaskinen ved siden af et komfur, skal isoleringsmateriale anbringes mellem de to apparater. Isoleringsmaterialet (85 x 60 cm) skal være dækket af aluminiumsfolie på den side, som vender ind mod komfuret.
- Vaskemaskinen må ikke installeres i rum, hvor temperaturen kan falde til under 0 °C.
- Installer maskinen i omgivelser, hvor en servicemontør har let adgang til den, hvis reparation skulle blive nødvendig.
- Efter vaskemaskinen er installeret, justeres alle fire fødder ved hjælp af den medfølgende specialnøgle. Sørg for at maskinen står stabilt, og at der er en afstand på ca. 20 mm mellem vaskemaskinens overkant og undersiden af bordet.

Installation

► Elektriske forbindelser

- Der må ikke benyttes forlængerledning eller dobbelt adapter.
- Hvis den vedlagte ledning er beskadiget, skal den repareres af producenten eller producentens servicepersoner eller af en anden kvalificeret person for at undgå unødigt risiko.
- Træk altid stikket ud efter brug, og luk for vandet.
- Maskinen skal være forbundet til et strømudtag med jordforbindelse i overensstemmelse med gældende installationsforskrifter.
- Maskinen skal stå placeret på en sådan måde, at det er nemt at komme til strømudtaget.
- Servicearbejde på maskinen må kun udføres af en autoriseret servicetekniker. Reparationer, som udføres af en uautoriseret person, kan forårsage skader eller alvorlige fejl. Kontakt dit lokale autoriserede serviceværksted.
- Installer ikke maskinen i et rum, hvor temperaturen kan synke til under 0°C. Frosne slanger kan sprænges under tryk. Den elektroniske kontrolenhed kan være upålidelig ved temperaturer under 0°C.
- Hvis maskinen leveres i løbet af vintermånederne, og temperaturen er under 0 grader C: Opbevar maskinen ved stuetemperatur i et par timer inden den tages i brug.

▲ FORSIGTIG

FORSIGTIG – elledning

For de fleste elektriske apparater anbefales det, at de tilsluttes en separat el-gruppe, dvs. ét elektrisk kredsløb, der kun anvendes til det pågældende elektriske apparat og ikke har andre udtag eller kredsløb. Kontrollér venligst specifikationerne den tilhørende brugervejledning. Stikkontakter må ikke overbelastes. Overbelastede stikkontakter, løse eller beskadigede stikkontakter, forlængerledninger, beskadigede elledninger og ledninger med beskadiget isoleringsmateriale er farlige. I sådanne tilfælde opstår risiko for elektrisk stød og brand. Kontrollér regelmæssigt elledningen til dit elektriske apparat. Ved tegn

på beskadigelse eller slid skal elledningen tages ud af stikkontakten. Det elektriske apparat må ikke anvendes igen, før en autoriseret elektriker har udskiftet ledningen med en tilsvarende ny ledning. Beskyt elledningen mod fysisk eller mekanisk påvirkning, såsom at blive vredet, bukket, trykket, klemt i en dør eller blive trådt på. Vær særligt opmærksom på stik, stikkontakter og den åbning i apparatet, som ledningen går ud fra.. Hvis vaskemaskinen er tilsluttet med en forlængerledning eller anden form for transportabel eltilslutning, skal forlængersledningen eller eltilslutningen være positioneret sådan at den ikke kan blive udsat for vandsprøjt eller fugtighed.

▲ FORSIGTIG

- Apparatet må ikke bruges af små børn
- Små børn skal overvåges, så de ikke kan komme til at lege med apparatet.

Installation

■ Tilslutning af indløbslange for vandtilførsel

- Vandtilførselen skal have et tryk på mellem 100 kPa og 1000 kPa (1,0 - 10,0 kgf / cm²)
- Når indløbsslangen skal sættes fast til vaskemaskinens ventil, skal man være forsigtig med ikke at skrue over gevind.
- Hvis vandforsyningstrykket er højere end 1000 kPa, skal en dekompressionsindretning installeres.
- Kontrollér jævnligt slangens tilstand, og udskift slangen om nødvendigt.

► Trin 1 : Kontroller gummipakningerne ved tilslutningslangen

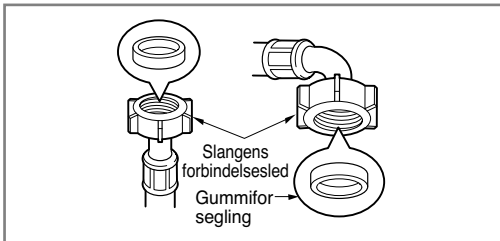

- To gummi ringe leveres med vandtilførselsslangen. De bruges til at forhindre utætheder. Sørg for, at forbindelsen til vandhanen er tilstrækkelig stram.

► Trin 2 : Tilslut vandslangen til vandhanen

Type-A : Tilslutning til almindelig vandhane

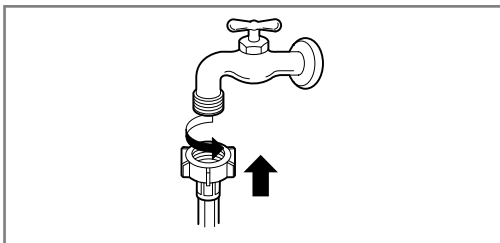

- Skru vandslangen på vandhanen.

Installation

► Trin 3: Tilslut vandslangen til vaskemaskinen

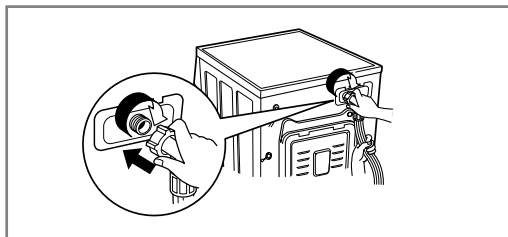

- Sørg for, at slangen ikke bliver bukket eller mast.

ⓘ BEMAERK

- Hvis der lækker vand fra slangen efter installation, gentag da de samme trin. Hvis slangen er utæt skal den skiftes. Brug de mest almindelige former for vandhane for bedste resultat.

Anvend horisontal vandhane

Horisontal
vandhane



Forlænget
vandhane



Rektangulær
vandhane



Installation

■ Installation af afløbsslange

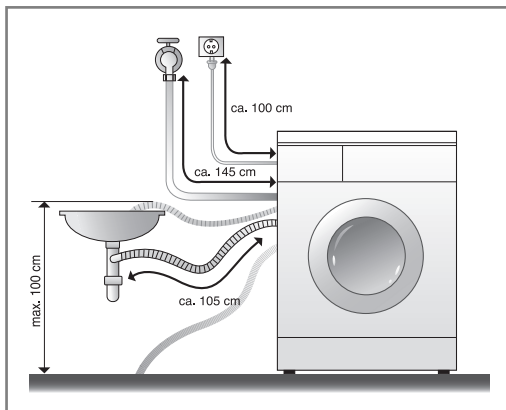

- Afløbsslangen må ikke være placeret højere end 1 meter over gulvet. Ved forkert installation tømmes vaskemaskinen ikke for vand eller tømmes kun langsomt.
- Man kan forhindre vandskader på gulvet ved at installere afløbsslangen ordentligt.
- Hvis afløbsslangen er for lang, må den ikke proppes ind i vaskemaskinen. Dette giver unormal støj.

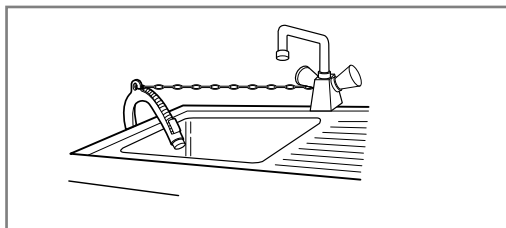

- Fastgør afløbsslangen til afløbsvasken med en streng.
- Man kan forhindre vandskader på gulvet ved at installere afløbsslangen ordentligt.

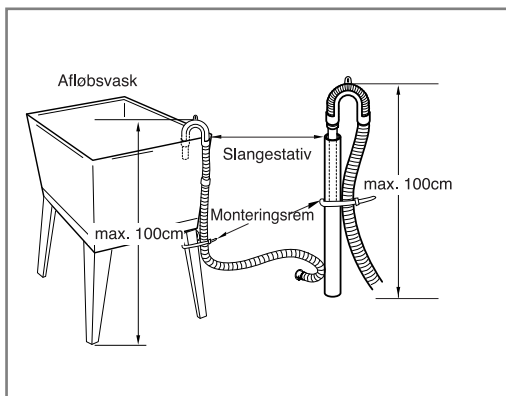

Installation

■ Justering af hælningsgrad

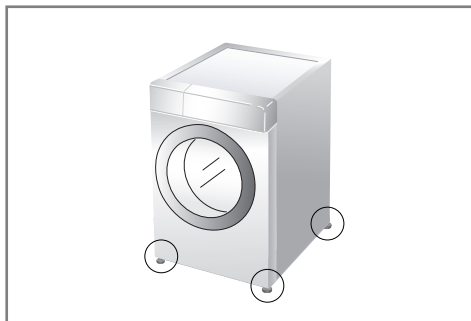

1. Hvis vaskemaskinen installeres i vater, er der mindre risiko for støj og vibrationer. Installer derfor maskinen på et solidt og jævnt underlag, gerne i et hjørne af værelset.

ⓘ BEMAERK

- Trægulve og kældergulve kan være med til at forårsage fejl og give kraftige vibrationer under centrifugering.

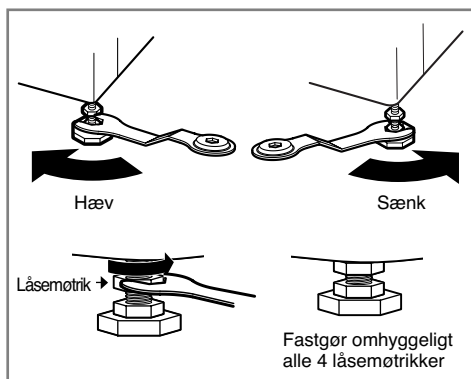

2. Er underlaget ujævnt, justér da højden på vaskemaskinens fødder (læg ikke træstykker eller lignende under fødderne). Sørg for, at alle fødderne hviler stabilt på gulvet, og undersøg så, om maskinen er i perfekt balance (brug et vaterpas).

- Når vaskemaskinen er i vater, stram låsemøtrikkerne op mod bunden af vaskemaskinen. Alle låsemøtrikker skal strammes.

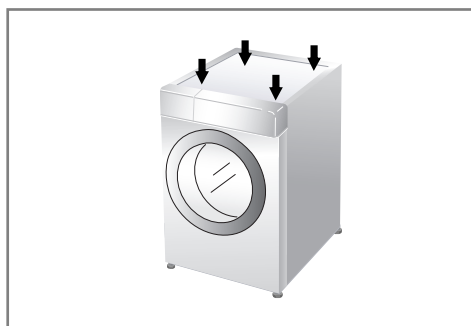

- Diagonalkontrol
Når man presser de diagonale hjørner på vaskemaskinens overflade nedad, må maskinen slet ikke kunne bevæge sig. Kontrollér for en sikkerheds skyld begge diagonaler. Bevæger maskinen sig stadig, justeres fødderne igen.

ⓘ BEMAERK

- Hvis vaskemaskinen er installeret på en forhøjning, skal den være sikkert fastgjort med for at eliminere risikoen for at den falder ned.

Installation

► Betongulve

- Overfladen, maskinen installeres på, skal være ren, tør og plan.
- Installer maskinen på et fladt, hårdt gulv.

► Flisegulve (glatte gulve)

- Placer fødderne på Tread Mate-underlaget og sørg for at maskinen står i vater.
(Skær Tread Mate-underlaget i stykker á 70x70 mm og fastgør stykkerne på de tørre fliser, hvor maskinen skal placeres.)
- Tread Mate-underlaget er fremstillet af et selvkøbende materiale, som anvendes til at forhindre faldulykker på stiger og trapper.

► Trægulve

- Trægulve er særligt følsomme over for rystelser, specielt trægulve som er lagt på strøer.
- Hvis maskinen installeres på et sådant trægulv, og der opstår vibrationer, anbefaler vi, at du sætter gode gummifødder med en tykkelse på minimum 1,5 cm under maskinens fødder.
- Man kan også placere en plade med en tykkelse på minimum 3 cm under maskinen for at minimere eventuelle bevægelser.
- Hvis det er muligt, installeres vaskemaskinen i et hjørne, da gulvet er mest stabilt der.
- Benyt gummidupper for at reducere vibrationen.
- Du kan få gummifødder (reservedelsnr. 4620ER4002B) fra LG's afdeling for reservedele.

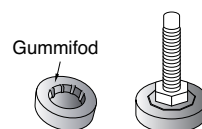

❗ BEMAERK

- Korrekt placering og indstilling af maskinen i vater sikrer lang levetid og god driftsikkerhed.
- Vaskemaskinen skal være 100% i vater og stå sikkert og stabilt.
- Den må ikke kunne vippe under brug.
- Overfladen, maskinen installeres på, skal være ren og ikke behandlet med gulvvoks eller anden glat polish.
- Vaskemaskinens fødder må ikke blive våde, da det kan medføre, at den står ustabil.

Sådan bruges vaskemaskinen

■ Sådan betjener du vaskemaskinen



1. Sorter vasketøjet.
(Se side 18)

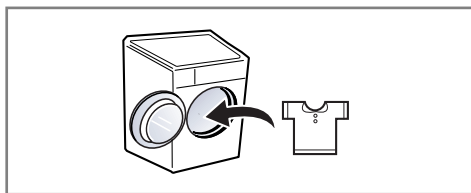

2. Åbn døren og fyld vasketøjet i.



3. Tryk på Strøm-knappen.

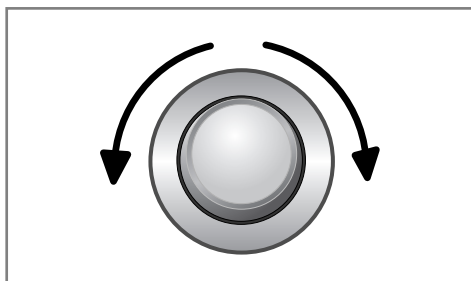

4. Vælg et program
(Se side 19~21)
Vælg evt. tilvalg.
(Se side 23~26)

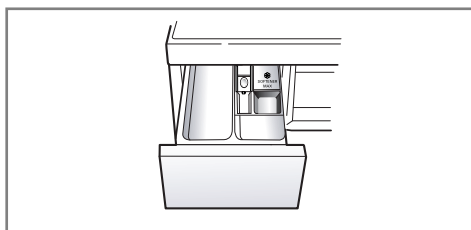

5. Tilføj vaskemiddel.
(Se side 29~30)

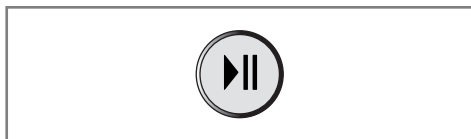

6. Tryk på Start/Pause-knappen igen.

Sådan bruges vaskemaskinen

■ Forberedelser før vask

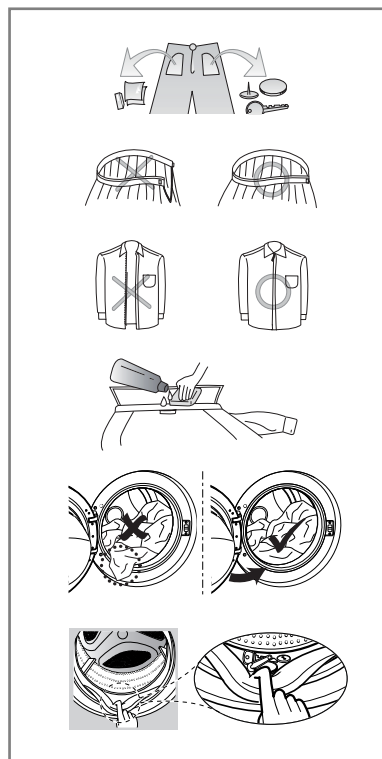
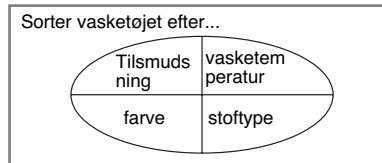
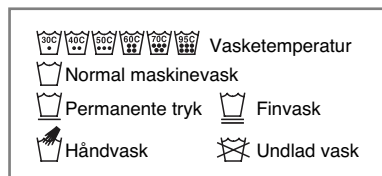

1. Vaskeanvisninger

Se efter vaskeanvisninger i tøjet. Vaskeanvisningerne oplyser hvilke materialer, tøjet indeholder, og hvordan det skal vaskes.

2. Sortering

For at opnå det bedste resultat sorteres tøjet efter, hvad der kan vaskes på det samme vaskeprogram. Tøj skal vaskes ved forskellig vandtemperatur og rotationshastighed alt efter hvilke materialer, det indeholder. Sortér altid sort tøj for sig og lyst og hvidt tøj for sig. Disse bør vaskes separat, fordi farvestoffer og fnuller kan smitte af og forårsage misfarvning m.m. Om muligt bør meget snavset tøj vaskes adskilt fra mindre snavset tøj.

- Snavs (Meget, Normalt, Lidt)
Sortér tøjet efter, hvor snavset det er.
- Farve (Hvidt, Lyst, Mørkt)
Separer hvidt tøj fra kulørt tøj.
- Fnuller (Afgiver, Tiltrækker)
Vask tøj, der afgiver farve, adskilt fra tøj, der tiltrækker fnuller.

3. Forberedelser inden man fylder tøjet i maskinen

Vask både store og små tekstiler i samme vask, men læg de store stykker stof ind i maskinen først. Store tekstiler bør ikke udgøre mere end halvdelen af tøj mængden. Vask ikke enkelte stykker stof for sig, da dette kan forårsage ubalance. Hvis maskinen vipper, når du trykker på et hjørne, skal du justere den modstående støttefod.

- Kontrollér, at alle lommer er tomme. Negle, hårspænder, tændstikker, penne, mønter og nøgler kan ødelægge både tøjet og vaskemaskinen.
- Luk lynlåse og hægter, så de ikke forårsager skader på andet tøj.
- Forbehandling snavs og pletter, f.eks. på kraver og ærme, ved at pensle lidt vaskemiddel opløst i vand direkte på pletterne.
- Tjek folderne i åbningens gummiforsegling for smådele, der kan sidde fast.
- Tjek tromlen for efterladt vasketøj, da dette vil kunne blive ødelagt i den næste vask (fx krympe eller blive misfarvet).
- Tjek at der ikke sidder tøj fast mellem lågen og åbningens gummiforsegling. Så undgår du at ødelægge både tøj og lågens forsegling.

ⓘ BEMÆRK

- Første gang maskinen anvendes, Vælg vaskeprogram (Bomuld 60°C, tilsæt en halv dosis vaskemiddel) og kør en tom vask. Dermed fjernes eventuelle materialerester fra produktionen.

Sådan bruges vaskemaskinen

■ Oversigt over vaskeprogrammer

• Anbefalede programmer efter tekstiltipe.

Programmer	Beskrivelse	Tekstiltyper	Rigtigt temperaturvalg	Største tøjmængde
Bomuld	Sikrer de bedste vaskeresultater med kombination af flere forskellige tromlebevægelser	Farveægte tøj (skjorter, natkjoler, pyjamas, etc.) og normalt snavset bomuld (undertøj).	40°C (Kold til 95°C)	Normal værdi
Bomuld, stor vask	Giver optimeret vaskeeffektivitet ved store mængder vasketøj og med mindre energiforbrug		60°C (Kold til 60°C)	
Syntetisk	Programmet er velegnet til strygefrit tøj og tekstiler	Syntetiske tekstiler, som stolyamid, akryl, polyester m.v.	40°C (Kold til 60°C)	Mindre end 3,0 kg
Blandet tekstiler	Gør det muligt at vaske flere forskellige materialer samtidigt	Blandingstekstiler - bomuld og syntetisk	40°C (Kold til 40°C)	Mindre end 4,0 kg
Hygiejne	Vask vasketøjet i meget varmt vand af hygiejnehensyn.	Bomuld, undertøj, pudebetræk, lagner, babytøj.	60°C	
Stille vask	Forbedrer vaskeprogrammet for laveste lydniveau	Farveægte tekstiler, som skjorter, nattoj, undertøj samt lettere snavset hvidt bomuldstøj	40°C (Kold til 60°C)	Mindre end 4,5 kg
Babytøj	Fjerner indtørrede pletter og genstridige pletter, og sikrer de bedste vaskeresultater.	Skånevask med optimale vaskeog skylleresultater til f.eks. børnetøj.	60°C (95°C)	
Dyner	Programmet er velegnet til fyldigt tøj, og tekstiler, som puder, madrasser, sofabetræk m.v.	Tykke og udstoppede materialer, som madrasser, puder, sofabetræk m.v.	40°C (Kold til 40°C)	1 stykke
Outdoor	Programmet er velegnet til sportstøj, som træningstøj, løbetøj m.v.	Coolmax, Goretex, Fleece og Sympatex		
Mørkt	Brug dette program til tekstiler, der let smitter af, for at bevare tøjets farver	Mørke klæder af bomuld eller syntetisk.	20°C (Kold til 40°C)	Mindre end 2,0 kg
Hastighed 14	Programmet vasker hurtigt en mindre mængde tøj, der kun er lettere snavset	Farvet tøj som er lettere snavset FORSIGTIG: Brug mindre end 20g vaskemiddel (til 2,0 kg tøjmængde) da vaskemidlet ellers kan sætte sig i tøjet.	20°C (20°C til 40°C)	
Skånevask	Denne cyklus bruges til hånd- og maskinvaskbart fint tøj så som undertøj, linge, bluser, vaskbart uldtøj, kjoler osv. (Du skal bruge et vaskemiddel til uldtøj, der kan maskinvaskes).	Uld, Håndvaskbart tøj. Fint vasketøj, der nemt bliver ødelagt.	20°C (Kold til 20°C)	Mindre end 1,5 kg
Pletbehandling	Vask forskellige pletter væk så som vin, juice, snavs osv. (Vandtemperaturen øges trin for trin under vask af forskellige pletter.)	Bomuldsblandede stoffer. IKKE fint tøj.	40°C (30°C til 60°C)	Mindre end 3,0 kg
Hent cyklus	Cyklusser, der kan downloades. Hvis du ikke har downloaded et program, indstilles maskinen på 'Rinse+Spin'.			

Sådan bruges vaskemaskinen

- Vandtemperatur: Vælg en vandtemperatur, der passer til vasketøjet.
Følg altid de vaskeinstruktioner fra tekstilproducenten, der er påtrykt tekstilernes label.
- Indstil programmet på "Bomuld, stor vask 40°C (Half Load)", "Bomuld, stor vask 60°C (Half Load)", "Bomuld, stor vask 60°C (Full Load)" mulighed for test i overensstemmelse med EN60456 og Forordning 1015/2010.
 - Standard 60°C bomuld programmer : Bomuld, stor vask + + 60°C (Full Load)
 - Standard 60°C bomuld programmer : Bomuld, stor vask + + 60°C (Half Load)
 - Standard 40°C bomuld programmer : Bomuld, stor vask + + 40°C (Half Load)
 (Velegnet for rengøring af normal beskidt bommuldsvask.)
 (De er de mest effektive programmer i form af kombineret energi-og vandforbrug til vask af denne type bomulds vasketøj.)
- * Faktisk vandtemperatur kan afvige fra den erklærede program temperatur.
- Testresultaterne afhænger af vandtryk, vandets hårdhed, vandets indløbstemperatur, rumtemperatur, type og mængden af vasketøj tilsmudsningsgrad, vaskemiddel, svingninger i elnettet og valg af ekstra tilvalg.

ⓘ BEMAERK

- Neutrale vaskemidler anbefales. Uldprogrammet giver mulighed for skånsom tumbling og lav centrifugeringshastighed for mindre slitage.

■ Ekstra Tilvalg

Programmer	Turbovask	Forvask	Skylning+	Intensiv	Skyllestop	Anti-krøl	Forsinkelse
Bomuld	●	●	●	●	●	●	●
Bomuld, stor vask	●	●	●		●	●	●
Syntetisk	●	●	●	●	●	●	●
Blandet tekstiler	●	●	●	●	●	●	●
Hygiejne			●	●	●	●	●
Stille vask			●	●	●	●	●
Babytøj		●**	●	●	●	●	●
Dyner			●	●	●	●	●
Outdoor			●	●	●	●	●
Mørkt			●	●	●	●	●
Hastighed 14	●*		●			●	●
Skånevask			●			●	●
Pletbehandling		●*	●		●	●	●

* : Denne indstilling er automatisk inkluderet i cyklus og kan ikke slettes.

** : Denne funktion er automatisk inkluderet i cyklus men kan fravælges.

Sådan bruges vaskemaskinen

■ Driftsdata

Programmer	Max RPM		
	F14**	F12**	F10**
Bomuld	1400	1200	1000
Bomuld, stor vask	1400	1200	1000
Syntetisk	1200	1200	1000
Blandet tekstiler	1400	1200	1000
Hygiejne	1400	1200	1000
Stille vask	1000	1000	800
Babytøj	1000	1000	800
Dyner	1000	1000	800
Outdoor	800	800	600
Mørkt	1400	1200	1000
Hastighed 14	800	800	600
Skånevask	800	800	600
Pletbehandling	1200	1200	1000

Dansk

ⓘ BEMAERK

- Information om de vigtigste vaske programmer ved halv belastning.

Programmer	Tid i minutter	Resterende fugtindhold		Vand i Liter	Energi i kWh
		1400 rpm	1200/1000 rpm		
Bomuld (40°C)	96	40 %	53 %	55	0,72
Bomuld, stor vask (60°C)	221	51 %	53 %	35	0,43

Sådan bruges vaskemaskinen

■ Kontrolpanel

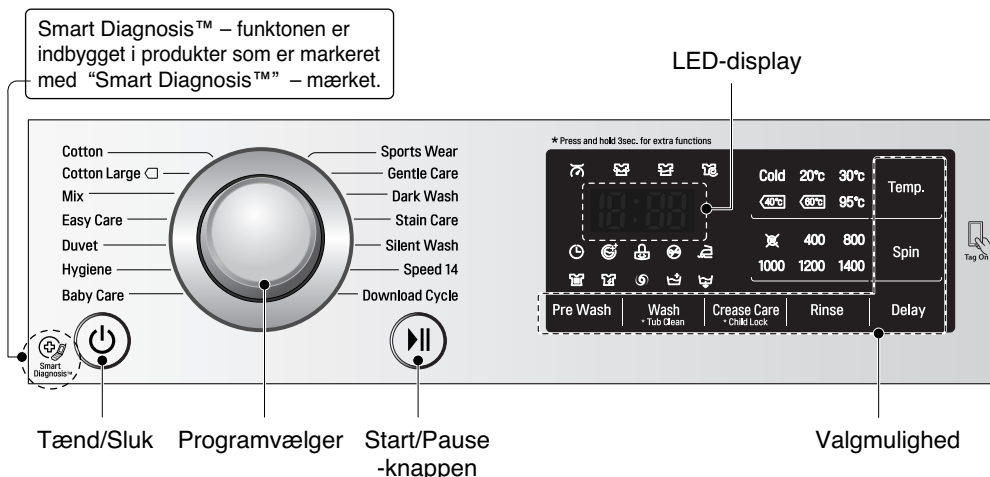

Strøm

- Tryk på Strøm knappen for at slukke og tænde for strømmen.
- Denne knap kan også benyttes til at nulstille Tidsforskydning-funktionen.

Programvælger

- Man kan vælge mellem forskellige programmer.
- Lampen tændes, når funktionen/programmet er blevet aktiveret.

Start/Pause

- Start/Pause-knappen bruges til at starte vaskecyklus og til at holde pause i vaskecyklus.
- Hvis det bliver nødvendigt at standse maskinen, tryk på Start/Pause -knappen.
- Når man trykker på knappen, går der fire minutter, før strømmen afbrydes.

LED display

- I displayet kan du få vist indstillinger, beregnet resterende tid, Valgmulighed og statusmeddelelser om din vaskemaskine. Displayet er tændt i hele programmets forløb.

Valgmulighed

- Her kan du vælge flere muligheder, og knappen for den valgte funktion vil lyse.
- Med disse knapper kan du vælge det ønskede ekstraprogram til den valgte vask.

Sådan bruges vaskemaskinen

■ Ekstra valgmuligheder

Forvask ()

Hvis vasketøjet er meget snavset, " Forvask " Selvfølgelig er effektiv.

1. Tryk på Strøm-knappen.
2. Vælg et program.
3. Tryk på Forvask knappen.
4. Tryk på Start/Pause-knappen igen.

Forsinkelse ()

Du kan indstille en tidsforsinkelse, så vaskemaskinen starter automatisk og færdig efter et bestemt tidsinterval.

ⓘ BEMAERK

• Tidsforskydningen angiver om hvor mange timer maskinen skal være færdig. Den faktiske køretid kan variere på grund af vandets temperatur, vasketøjsmængden og andre faktorer.



1. Tryk på Strøm-knappen.
2. Vælg et program.
3. Tryk på Tidsforskydningsknappen og indstil den ønskede tid.
4. Tryk på Start/Pause-knappen igen.

Anti-krøl ()

Hvis du vil undgå, at tøjet krøller, skal du trykke på Anti-krøl-knappen.

1. Tryk på Strøm-knappen.
2. Vælg et program.
3. Tryk på Anti-krøl knappen.
4. Tryk på Start/Pause-knappen igen.

Vask ()

- **Turbovask ()** : Vask vasketøjet i 1 time og spar energi og vand. (Baseret på halv vask)
- **Intensiv ()** : Ved mere snavset tøj, brug tilvalgsfunktionen "Intensiv" .

1. Tryk på Til / Fra knappen.
2. Velg et program.
3. For at velge "Turbo Wash" eller "Intensiv" tryk på "Wash" knappen.
4. Tryk på "Start/Pause" knappen.

Sådan bruges vaskemaskinen

Temp.

- Vælg den ønskede vandtemperatur ved at trykke på temperaturknappen.
 - Kold
 - 20°C, 30°C, 40°C, 60°C, 95°C
- Valg af temperatur vil berøre det valgte program.

Centrifugering

- Centrifugeringshastighed kan vælges ved at trykke på "Spin" knappen flere gange for ønsket valg.
- Kun centrifugering
 1. Tryk på Strøm-knappen.
 2. Vælg centrifugeringshastighed.
 3. Tryk på Start/Pause-knappen igen.

ⓘ BEMAERK

- Når du vælger "Ingen centrifugering (No)", vil den stadig rotere i en kort periode med lav hastighed for at tømme maskinen for vand.

Skylning (☹)

- **Skylning⁺** (☹⁺) : 1 ekstra skylning
- **Skyllestop** (☹) : Efter skylning stopper programmet. Tryk på Start-knappen for at tømme maskinen

Sådan bruges vaskemaskinen

■ Børnelås

Aktiver denne funktion for at låse knapperne på betjeningspanelet, så der ikke kan pilles ved maskinens indstillinger.

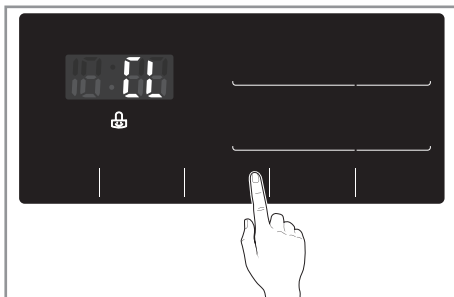

Sådan låser du kontrolpanelet

1. Tryk på knapperne Børnesikring samtidig i 3 sekunder.
2. Der lyder et bip, og " [] " vises et kort øjeblik i LED-panelet. Når børnesikringen er indstillet, er alle knapper fastlåste bortset fra knappen Power (Strøm).

ⓘ BEMAERK

- Når børnesikringen er aktiveret vil LED-displayet skifte mellem " [] " og resterende tid. Eventuel strømafbrydelse vil ikke påvirke børnelåsen. Børnelåsen skal deaktiveres, før du kan få adgang til andre funktioner.

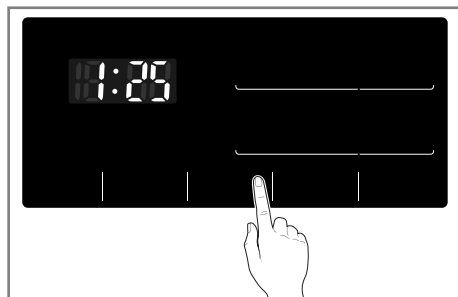

Sådan låser du kontrolpanelet op

1. Tryk på knapperne Børnesikring samtidig i 3 sekunder.
2. Der lyder et bip, og den resterende tid af det aktuelle program vises igen i LED-panelet.

■ Bip on/off

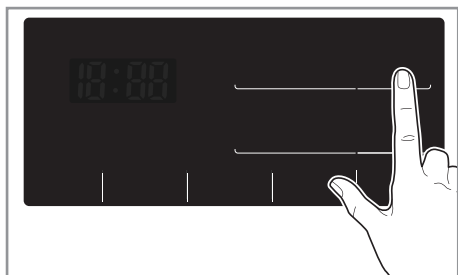

1. Under et påbegyndt vaskeprogram, hold knapperne Temp. og skylning inde i 3 sek. for at tænde/slukke for lyden.

Når Bip On/Off-funktionen er indstillet, huskes indstillingen, selv om strømmen afbrydes.

ⓘ BEMAERK

- Hvis du ønsker at ændre den igen skal du blot gentage denne process

Sådan bruges vaskemaskinen

■ Rengøring af tromlen (☼)

Rengøring af tromlen er et specielt program til rengøring af vaskemaskinen indvendigt. I dette program anvendes der en større mængde vand og der centrifugeres ved en højere hastighed. Kør dette program med jævne mellemrum.

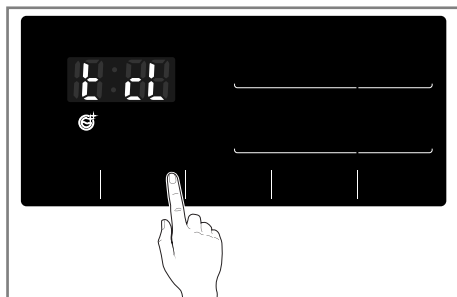

1. Fjern eventuelle tøj eller elementer fra vaskemaskinen og luk døren.
2. Åbn sæbeskuffen og tilføj Anti kalk (f.eks Calgon) i rummet til hovedvask.
3. Luk sæbeskuffen langsomt.
4. Tænd for strømmen (On) og berør så knappen Rengøring af tromle og hold den nede i 3 sekunder. Nu vises piktogrammet "E C L" og rengøring af tromle i LED displayet.
5. Tryk på Start / Pause-knappen for at starte.
6. Efter programmet er færdigt, skal døren holdes åben så tromlen kan blive luftet ud og tørre.

ⓘ BEMAERK

- Brug ikke vaskemiddel ved tromlerengøring. Dette kan generere skum og lækage fra maskinen.

ⓘ FORSIGTIG

- Hvis der er små børn i nærheden af maskinen, skal der holdes opsyn når døren er åben.

■ Dørlås og Registrerer

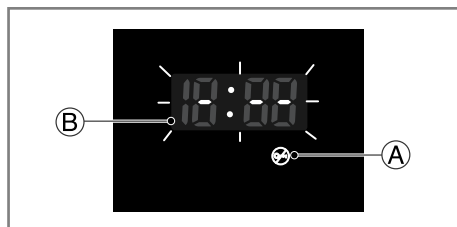

- Ⓐ Når lågen er låst, lyser ikonet for 'Dørlås'. Du kan låse lågen op og stoppe vaskemaskinen med et tryk på knappen Start/Pause. Efter et kort stykke tid kan lågen åbnes.
- Ⓑ Ikonet for 'Registrerer' lyser, når tromlen i vaskemaskinen langsomt drejer rundt og vejer, hvor meget vasketøj, der er lagt ind i tromlen. Det tager lidt tid.

Før du bruger Tag On funktionen

- Med Tag On funktionen kan du nemt bruge funktionerne LG Smart Diagnosis™ og hente cyklusser for at kommunikere med din enhed direkte fra din egen Smartphone.
- Sådan bruger du Tag On funktionen:
 1. Hent LG Smart Laundry & DW app'en til din Smartphone.
 2. Tænd for NFC funktionen (Near Field Communication) på din Smartphone.
- Tag On funktionen kan kun bruges sammen med de fleste Smartphones, der er udstyret med NFC funktionen og baseret på Android styresystemet (OS).

■ Sådan tænder du for NFC funktionen på din Smartphone



1. Gå ind i menuen "Indstillinger" i Smartphone og vælg "Del & Tilslut" under "TRÅDLØS & NETVÆRK".

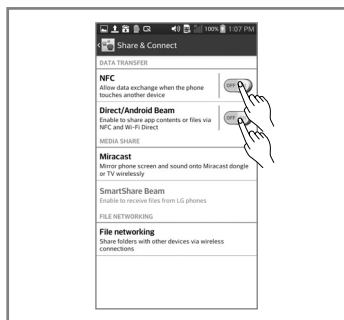

2. Indstil "NFC" og "Direct Android Beam" til ON (TÆND) og vælg "NFC".

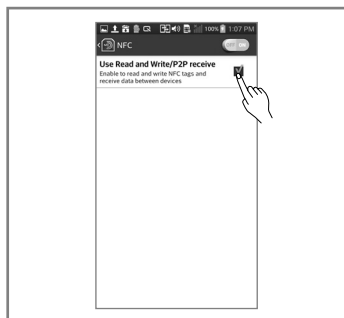

3. Afkryds "Brug Læs og Skriv/P2P modtag".

ⓘ BEMAERK

- NFC aktiveringsprocessen kan variere afhængig af Smartphone producenten og Android OS versionen.
- Yderligere oplysninger: Se brugervejledningen til din Smartphone.

Før du bruger Tag On funktionen

■ Tag On brugervejledning

► Tag On position

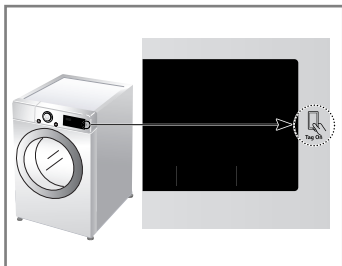

• Tag On Tag On:

Find Tag On-ikonet ved siden af LCD-skærmen på kontrolpanelet.

Her skal du placere din Smartphone, når du bruger Tag On-funktionen sammen med LG Smart Diagnosis™ og Hent cyklus-funktionerne i LG Smart Laundry & DW App'en.

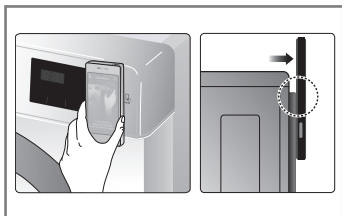

• Når du bruger Tag On-funktionen, skal du placere din Smartphone således, at NFC-antennen bag på din Smartphone matcher positionen for Tag On-ikonet på enheden.

Hvis du ikke kender positionen på din NFC-antenne, skal du bevæge din Smartphone i små runde cirkler, indtil enheden bekræfter forbindelsen.

• På grund af NFC's egenskaber bliver modtagelsen ikke god, hvis der er for stor transmissionsafstand, eller hvis der er en metal-sticker eller tykt hylster på telefonen. I nogle tilfælde er telefoner med NFC udstyr ikke i stand til at transmittere korrekt.

• Tryk på  LG Smart Laundry & DW app'en og få flere oplysninger om, hvordan du bruger Tag On-funktionen.

Regulering

■ EU Overensstemmelseserklæring:

CE 0197

LG Electronics erklærer herved, at dette produkt er i overensstemmelse med følgende direktiver.

R&TTE Direktivet 1995/5/EF

Tilsætning af vaskemiddel

■ Tilsætning af vaskepulver og skyllemiddel

► Sæbeskuffe

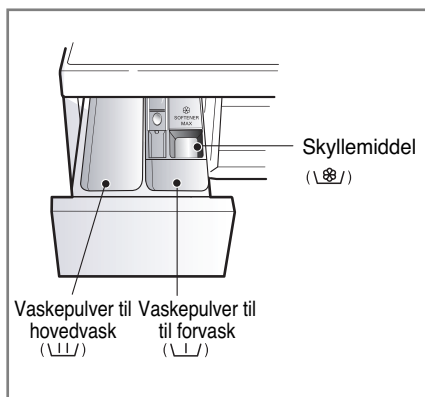

- Kun hovedvask → \\U/
- Forvask + Hovedvask → \\U/ • \\U/

ⓘ ADVARSEL

- Hold alle former for vaskepulver og rensmidler uden for børns rækkevidde. Fare for forgiftning.
- Overdosering af vaskemiddel, skyllemiddel eller blegemiddel kan forårsage at det rinder over.
- Vær sikker på at anvende den passende mængde vaskemiddel.

► Tilsætning af skyllemiddel

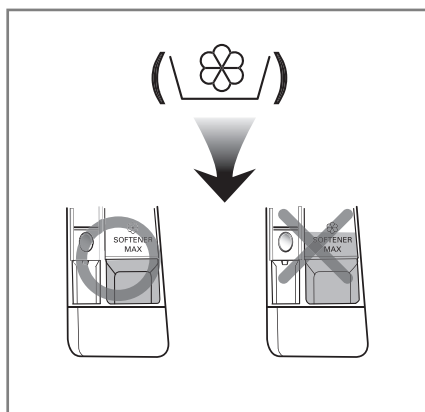

- Fyld kun op til den øverste streg, ikke højere. Luk sæbeskuffen langsomt. For meget skyllemiddel i skuffen kan medføre, at væsken siver over i tromlen for tidligt. Dette kan give pletter på tøjet.
- Lad ikke skyllemidlet ligge i skuffen i mere end to dage, da væsken kan stivne.
- Skyllemidlet tilsættes automatisk under sidste skylningscyklus.
- Når vandgennemstrømningen er i gang, må skuffen ikke åbnes.
- Opløsningsmidler (benzol o.lign) må ikke anvendes.

ⓘ BEMAERK

- Skyllemidlet må ikke hældes direkte på tøjet.

Tilsætning af vaskemiddel

► Dosering

- Vaskemiddel skal anvendes i overensstemmelse med instruktioner af vaskemiddelproducenten og udvalgt efter type, farve, hvor snavset stoffet er og vasketemperatur.
- Hvis der bruges for meget vaskemiddel, vil der kunne dannes for meget skum, hvilket vil forringe vaskeresultatet og vil kunne overbelaste motoren.
- Det anbefales at du bruger vaskepulver for at opnå det bedste resultat.
- Hvis du ønsker at bruge flydende vaskemiddel bedes du følge doseringsvejledningen fra producenten.
- Du kan hælde flydende vaskemiddel direkte i sæbeskuffen hvis du starter vasken med det samme.
- Brug ikke flydende vaskemiddel hvis du bruger funktionen 'Tidsudskydning' da væsken kan stivne, eller hvis du har valgt 'Forvask'.
- Hvis der dannes for meget skum, bør der anvendes mindre vaskemiddel.
- Vaskepulverdoserer skal måske justeres i forhold til vandtemperatur, vandets hårdhedsgrad, tøjmængden og hvor snavset tøjet er. For bedste resultat: Undgå overdosering og dermed for meget skum.
- Se instrukserne på tøjet tøjet, før du vælger vaskemiddel og vandtemperatur.
- Hvis du vil bruge vaskemaskinen, brug da kun, det dertil beregnede vaskemiddel.
 - Almindelige pulver vaskemidler for alle typer stof (Kold - 95°C)
 - Pulver vaskemidler til sart stof (Kold - 40°C)
 - Flydende vaskemidler til alle typer stof (Kold - 95°C) eller dertil beregnede vaskemidler kun for uld (Kold - 40°C)
- For bedre vaskeevne og afblegning, skal du bruge vaskemiddel med det almindelige pulveriserede blegemiddel.

⚠ ADVARSEL

- **Lad ikke vaskemidlet stivne.**
- Dette kan medføre stop, dårligt skylningsresultat eller dårligt lugt.

⚠ BEMAERK

- Fuld maskine: ifølge producentens anvisning
- Halv maskine: 3/4 af normal dosering
- Lille tøj mængde: 1/2 af normal dosering

- Vaskepulveret bliver skyllet fra skuffen over i vasketromlen i begyndelsen af vaskecyklus.

► Vandblødgører



- Man kan anvende en vandblødgører, såsom Calgon, for at reducere vaskemiddelforbruget i områder med ekstremt hårdt vand. Dosering i henhold til oversigten på emballagen. Tilsæt først vaskemiddel og derefter vandblødgøreren.
- Brug en mængde vaskemiddel som til blødt vand.

► Brug af vasketabletter

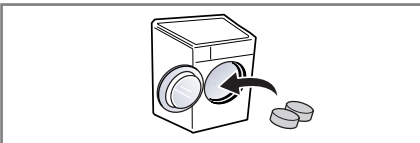

1. Åbn lågen og læg tabletten ind i tromlen.

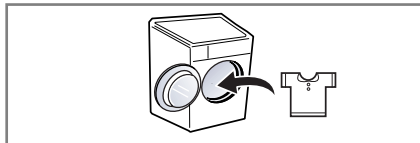

2. Læg vasketøjet ind i tromlen.

Vedligeholdelse

- Inden rensning af vaskemaskinens indre påbegyndes, skal stikket trækkes ud af stikkontakten for at undgå at skader pga. elektrisk stød.
- Fjern elledningen og destruer stikket, når maskinen skal kasseres. Destruer også låsen på lågen. Dermed undgår du, at maskinen kan være meget farlig for børn.

■ Indløbsslængens filter

- Fejlmeldingen " iE " blinker på displayet, hvis der ikke strømmer vand gennem sæbeskuffen.
- Hvis vandet er meget hårdt eller kalkholdigt, risikerer man, at indløbsslængens filter tilstoppes.
- Det er derfor en god idé at rense det fra tid til anden.

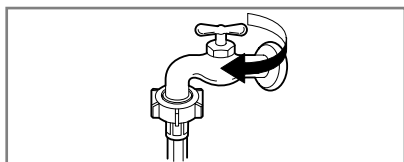

1. Luk for vandet.

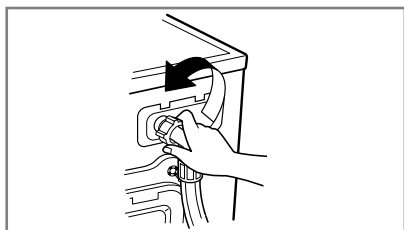

2. Løsn indløbsslængen.

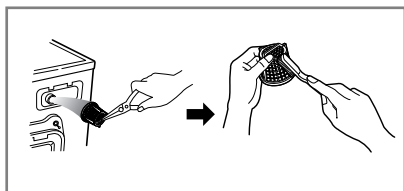

3. Rens filteret med en hård børste.

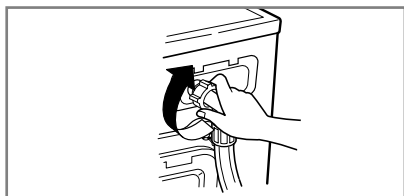

4. Sæt indløbsslængen fast igen.

Vedligeholdelse

■ Afløbspumpens filter

- Afløbsfilteret opsamler tråde og små genstande, der har forvildet sig ind i vaskemaskinen. Kontrollér regelmæssigt, at filteret er rent, for at maskinen skal kunne fungere så godt som muligt.

⚠ FORSIGTIG

- Tøm først filteret ved hjælp af afløbsslangen.
- Åbn dernæst pumpefilteret for at fjerne dét som har stoppet filteret til.
- **Vær forsigtig under tømning, hvis vandet er varmt.**

- Inden vaskemaskinens gøres ren indvendigt, er det vigtigt, at man trækker stikket ud for at undgå elektrisk stød og tilskadekomst.

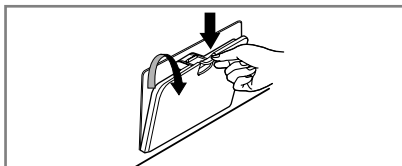

1. Åbn det nederste dæksel. Træk slangen ud.

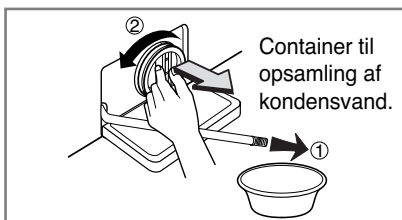

2. Fjern bundproppen. Åbn herefter filteret ved at dreje til venstre.

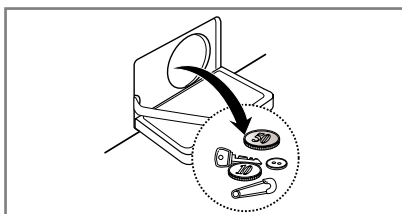

3. Fjern eventuelle fremmedlegemer fra pumpens filter.

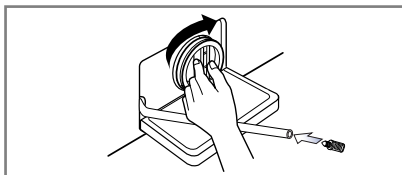

4. Efter rengøring af pumpens filter, drejes det atter på plads og bund-proppen sættes i igen.

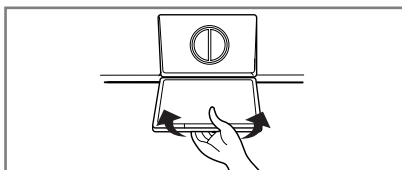

5. Luk det nederste dæksel.

Vedligeholdelse

■ Sæbeskuffe

- Vaskepulver og skyllemiddel vil efter et stykke tid afsætte rester i skuffen.
- Fra tid til anden bør skuffen derfor skylles i løbende vand.
- Hvis man finder det nødvendigt, kan skuffen fjernes helt fra maskinen ved henholdsvis at trykke på låsen og trække skuffen ud.
- For bedre at komme til at gøre rent kan den øverste del af den separate skuffe til skyllemiddel fjernes.

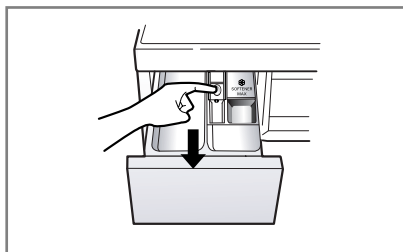

1. Træk sæbeskuffen ud.

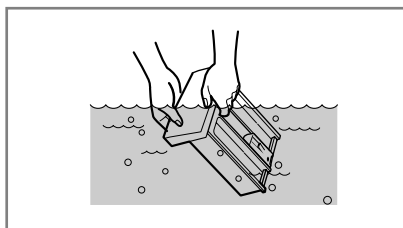

2. Rengør sæbeskuffen under løbende vand.

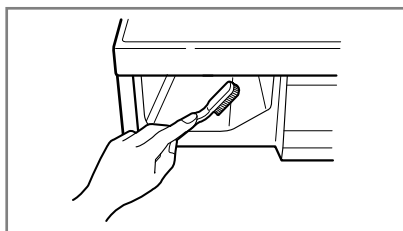

3. Rengør inde i rummet med en gammel tandbørste.

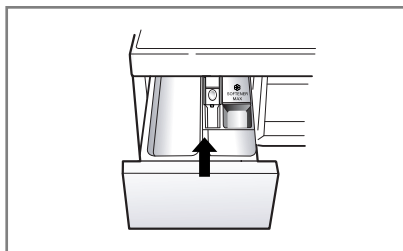

4. Sæt sæbeskuffen på plads igen.

Vedligeholdelse

■ Vasketromlen

- Hvis du bor i et område med hårdt vand, vil der efterhånden sætte sig kalk på steder i vaskemaskinen, hvor det ikke kan ses, og hvor det er vanskeligt at fjerne. Efterhånden vil det stadig tykkere kalklag kunne blokere maskinen, og hvis kalken ikke holdes nede, bliver det til sidst nødvendigt at udskifte maskinen.
- Selv om vasketromlen er fremstillet af rustfrit stål, kan der dannes små rustpletter pga. mindre metaldele (papirclips, sikkerhedsnåle), der er efterladt i tromlen.
- Det er derfor nødvendigt at rense vasketromlen af og til.
- Hvis man benytter kalkfjerner, farve- eller blegemidler, skal man kontrollere, at disse er beregnet til brug i vaskemaskine.
- Kalkfjerner kan indeholde komponenter, der kan angribe visse dele af vaskemaskinen.
- Rustpletter skal fjernes med et rensmiddel, der er beregnet til rustfrit stål.
- Man må aldrig benytte ståluld!

■ Rensning af vaskemaskinen

► Udvendigt

- Den rette behandling af vaskemaskinen kan forlænge dens levetid.
- Maskinens ydre kan rengøres med varmt vand iblandet et neutralt rengøringsmiddel, der ikke indeholder slibemiddel.
- Hvis der spildes på maskinen, så tør det straks op med en fugtig klud.
- Undgå at ramme maskinens overflade med skarpe genstande.

► Indvendigt

- Sørg for at rengøre lugen, lugens glas og åbningens gummipakning.
- Disse områder bør altid være rengjorte for at sikre en vandtæt lukning af lugen.
- Lad maskinen køre et helt vaskeprogram igennem kun med varmt vand.
- Gentag processen, hvis det skønnes nødvendigt.
- Rengør pakningen med fortyndet blegemiddel. (Der SKAL anvendes gummihandsker)
- Aftør pakningen med en tør klud.
- Lad lågen stå åben indtil den er helt tør.
- Pakningen skal rengøres oftere end en gang om måneden.
- * Hvis man bruger ufortyndet blegemiddel, kan det beskadige pakningen eller dele af vaskemaskinen.

ⓘ BEMAERK

- Brug udelukkende rengøringsmidler, der er garanteret velegnede til vaskemaskiner, når kalk og andre aflejringer skal fjernes fra maskinen.

■ Vinter-instrukser

Hvis maskinen opbevares på et sted, hvor der kan forekomme frost, eller hvis den transporteres ved temperaturer under nul grader, skal nedenstående instrukser følges for at undgå skader på vaskemaskinen:

- Sluk for vandforsyningshænen.
- Afmonter slangerne fra vandforsyningen, og tøm slangerne for vand.
- Tilslut maskinen til en stikkontakt med jordforbindelse.
- Hæld 3,8 liter frostvæske uden giftstoffer i den tomme vasketromle, og luk lugen.
- Sæt maskinen til at centrifugere i et minut for at få alt vandet ud. Ikke al frostvæsken vil blive skyllet ud af maskinen.
- Træk stikket ud, tør tromlen indvendigt, og luk lugen.
- Fjern sæbeskuffen. Tør vandet af skuffens rum. Sæt skuffen tilbage på plads.
- Opbevar vaskemaskinen opretstående.
- Lad den tomme maskine gennemkøre et helt vaskeprogram med vaskemiddel for at fjerne frostvæsken fra vaskemaskinen efter opbevaring.

Fejlfinding

- Vaskemaskinen er udstyret med en automatisk sikkerhedskontrol, der på et tidligt tidspunkt finder og diagnosticerer fejl, hvorefter maskinen reagerer på fejlene. Hvis maskinen enten fungerer forkert eller slet ikke fungerer, så gennemgå venligst de følgende punkter før henvendelse til serviceafdelingen.

■ Fejlfinding









Symptomer	Mulig årsag	Løsning
Rasle- og bankelyde	<ul style="list-style-type: none"> • Genstande som mønter eller sikkerhedsnåle kan være kommet ind i tromlen eller pumpen. 	<p>Stop vaskemaskinen, og kontrollér tromle og afløbsfilter. Fortsætter lyden efter genstart, tilkald da autoriseret hjælp.</p>
Dunkelyde	<ul style="list-style-type: none"> • Tunge vaske kan producere en dunkende lyd, hvilket som regel er normalt. 	<p>Hvis lyden fortsætter, er vaskemaskinen formodentlig ude af balance. Stop maskinen, og forsøg at lægge tøjet ind en gang til.</p>
Rystelyde	<ul style="list-style-type: none"> • Er alle transportbolte og al indpakning fjernet? • Står maskinens fødder sikkert på gulvet? 	<p>Hvis bolte og indpakning ikke er blevet fjernet ved installationen: Se under Installation for hjælp til fjernelse af transportbolte. Ligger vasketøjet forkert i tromlen, stop da maskinen, og omarranger tøjet.</p>
Vandlækage	<ul style="list-style-type: none"> • Vandslangen er løs ved enten hane eller maskine. • Husets afløbsrør er tilstoppede. 	<p>Kontroller, og stram slangeforbindelser til. Rens afløbet. Kontakt evt. En Vvs-tekniker.</p>
For meget skum		<p>For meget eller forkert vaskepulver? For meget skum kan forårsage vandlækage.</p>
Vandet løber langsomt eller slet ikke ind i maskinen	<ul style="list-style-type: none"> • Områdets vandforsyning er utilstrækkelig. • Hanen til vandforsyningen er utilstrækkelig. • Indløbsslangen er bukket. • Indløbsslangens filter er tilstoppet 	<p>Prøv andre af husets vandhaner. Åbn hanen helt. Ret slangen ud. Kontroller Indløbsslangens filter</p>
Vandet løber langsomt eller slet ikke ud af maskinen	<ul style="list-style-type: none"> • Udløbsslangen er bukket eller tilstoppet • Udløbsslangens filter er tilstoppet 	<p>Rens og stræk afløbsslangen ud. Rens filteret.</p>

Fejlfinding

Symptomer	Mulig årsag	Løsning
Maskinen vil ikke starte	<ul style="list-style-type: none"> • Strømmen er ikke tilsluttet, eller forbindelsen er løs. • Der er sprunget en sikring, relæet er slået fra, eller strømmen er på anden vis afbrudt. • Vandforsyningsshanen er lukket. 	<p>Kontrollér, at maskinens mærkespænding stemmer overens med netspændingen.</p> <p>Genaktiver relæ, eller udskift sikring. Forøg ikke sikringskapaciteten. Hvis problemet er overbelastning af systemet, skal det korrigeres af en kvalificeret elektriker.</p> <p>Luk op for vandforsyningsshanen.</p>
Maskinens tromle vil ikke rotere	<ul style="list-style-type: none"> • Kontroller at lugen er lukket ordentligt. 	<p>Luk lugen, og tryk på Start/Pause-knappen.</p> <p>Det kan efterfølgende tage lidt tid, inden maskinen går i gang. Lugen skal være lukket, før tromlen kan rotere.</p>
Lugen vil ikke åbne		<p>Tilføj et eller to lignende stykker tøj for at afbalancere vasken. Omarranger tøjet, så centrifugering kan ske uden problemer.</p>
Vasketiden trækker ud		<p>Er maskinen i gang, kan lugen af sikkerheds hensyn først åbnes efter ca. 2 minutter</p>
		<p>Vasketiden kan variere afhængig af tøj mængde, vandtryk, vandtemperatur og andre forhold. Hvis der registreres en ubalance, eller hvis antiskum-programmet er i gang, vil vasketiden blive forlænget.</p>
Overdosering af skyllemiddel	<p>Overdosering af skyllemiddel kan forårsage at det rinder over.</p>	<p>Følg skyllemidlets retningslinjer for at sikre en passende mængde anvendes. Overskrid ikke Max indikeringslinien.</p>
Skyllemiddel tilsættes for tidligt		<p>Luk sæbeskuffen forsigtigt. Åben ikke vaskeskuffen når et vaskeprogram er igang,</p>

Fejlfinding

■ Fejlmeddelelse

Symptomer	Mulig årsag	Løsning
	<ul style="list-style-type: none"> • Områdets vandforsyning er ikke tilstrækkelig. • Vandhanen er ikke helt åben. • Indløbsslangen er bukket. • Indløbsslangens filter er tilstoppet. 	<p>Prøv en anden hane i huset.</p> <p>Åbn helt op for hanen. Stræk slangen ud. Kontrollér Indløbsslangens filter.</p>
	<ul style="list-style-type: none"> • Afløbsslangen er bukket eller tilstoppet. • Afløbsfilteret er tilstoppet. 	<p>Rens og stræk afløbsslangen.</p> <p>Rens afløbsfilteret.</p>
	<ul style="list-style-type: none"> • Der er for lidt tøj i maskinen. • Tøjet ligger ujævnt fordelt i maskinen og skaber ubalance. • Maskinen har et system, der kontrollerer og regulerer ubalance. Enkelt tunge tøjstykker, som bademåtter og morgenkåber kan medføre så stor ubalance, at centrifugeringen standser. • Er vasketøjet stadig for vådt efter centrifugeringen, lægges mindre stykker tøj i tromlen for at skabe balance. 	<p>Tilføj et eller to lignende stykker tøj for at afbalancere vasken. Omarranger tøjet, så centrifugering kan ske uden problemer.</p>
	 <ul style="list-style-type: none"> • Er lugen åben? 	<p>Luk lugen.</p> <ul style="list-style-type: none"> • Ring efter service, hvis "dE1, dE2" ikke forsvinder fra displayet. (☎ 8088-5758)
		<p>Træk stikket ud, og tilkald service. (☎ 8088-5758)</p>
	<ul style="list-style-type: none"> • Vandet løber over på grund af en defekt vandventil. 	<p>Luk for vandhanen. Træk stikket ud. Tilkald service. (☎ 8088-5758)</p>
	<ul style="list-style-type: none"> • Vandstandsmåleren er ude af drift 	
	<ul style="list-style-type: none"> • Motoren er overbelastet. 	<p>Lad vaskemaskinen stå i 30 minutter, så motoren køler ned. Genstart så cyklussen.</p>

Fejlfinding

ⓘ BEMAERK

- Smart Diagnosis™ funktionen er kun tilgængelig for produkter med 'Smart Diagnosis™' mærket. Der findes telefoner, som Smart Diagnosis™ funktionen ikke fungerer med.

■ Sådan bruger du Smart Diagnosis™

- Brug kun denne funktion når du bliver bedt om det af callcenteret. Transmissionen minder om lyden fra en faxmaskine og giver derfor ingen mening, men kan tydes af callcenteret.
- Smart Diagnosis™ kan ikke aktiveres hvis maskinen ikke kan tændes. Er dette tilfældet, Skal fejlfinding finde sted uden brug af Smart Diagnosis™.

Hvis du oplever problemer med din vaskemaskine, skal du ringe til LG's callcenter.

Følg callcenterets instruktioner, og gør følgende når du bliver bedt om det:



1. Tryk på Strøm knappen for at tænde vaskemaskinen. Tryk IKKE på andre knapper eller drej på programvælgeren.



2. Når du bliver bedt om det, placer da mikrofonen fra din telefonen tæt på Strøm knappen.

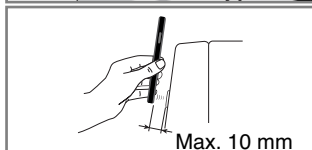
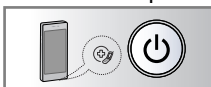

3. Tryk og hold "Temp." knappen nede i tre sekunder, mens du holder mikrofonen fra din telefon tæt på Strøm knappen.
 4. Hold telefonen på plads indtil tone transmissionen er færdig. Det tager ca. 6 sekunder, og displayet vil vise nedtælling af tiden.
 - For bedst mulige resultat, flyt ikke telefonen mens tonerne bliver transmitteret.
 - Hvis callcenteret ikke er i stand til at modtage den korrekte data, kan du blive bedt om at prøve igen.
 5. Når nedtællingen er overstået og tonerne er stoppet, bedes du genoptage samtalen med medarbejderen fra callcenteret. Medarbejderen vil nu kunne hjælpe dig ved at bruge de overførte data fra transmissionen til at analysere problemet.
- Smart Diagnosis er en fejlfindings funktion, der er designet til at hjælpe, ikke erstatte, den traditionelle metode til fejlfinding gennem vores kundecenter. Effektiviteten af denne funktion afhænger af forskellige faktorer såsom: ekstern støj som kan være til stede under transmissionen, samt akustikken i rummet hvor maskinen er placeret. Dette betyder at LG ikke kan garantere at Smart Diagnosis fungerer korrekt på hver enkelte fejlfinding.

Vilkår for garanti

Sådan smider du dit gamle apparat ud

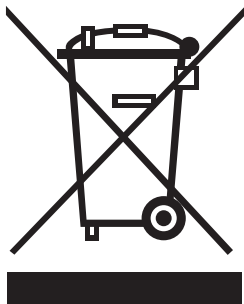

1. Alle elektriske og elektroniske produkter skal smides ud et andet sted end gennem den kommunale affaldsordning ved hjælp af specielle indsamlingsfaciliteter, der er organiseret af staten eller de lokale myndigheder.
2. Korrekt bortskaffelse af dit gamle apparat er med til at forhindre mulige skadevirkninger på miljøet og menneskelig sundhed.
3. Mere detaljerede oplysninger om bortskaffelse af dit gamle apparat kan fås ved at kontakte dit lokale kommunekontor, renovationselskab eller den butik, hvor du købte produktet.

ⓘ BEMÆRK

- Ved bortskaffelse af apparatet, fjern strømledning og vandtilslutning og skru dørlåsen ud så ingen børn kan blive lukket inde i maskinen.

Hvad er ikke omfattet:

- Service ture til dit hjem for at lære dig, hvordan du bruger produktet.
- Hvis produktet er tilsluttet en spænding på andet end angivet på mærkepladen.
- Hvis fejlen er forårsaget af uheld, vanrøgt, misbrug eller force majeure.
- Hvis fejlen skyldes andre faktorer end normal hjemlige brug eller brug i overensstemmelse med instruktionsbogen.
- Giver instruktion om brugen af produktet eller ændre opsætning af produktet.
- Hvis fejlen er forårsaget af skadedyr for eksempel, rotter eller kakerlakker, osv.
- Støj eller vibrationer, der betragtes som normal for, vandtilslutning, centrifugering, opvarmning eller biplyde fra maskinen.
- Korrigering af installationen. For eksempel, en udjævning af produktet, justering af afløb.
- Normal vedligeholdelse, som er anbefalet af instruktionsbogen.
- Fjernelse af fremmedlegemer / stoffer fra maskinen, herunder pumpen og indløbsslangens filter, for eksempel, grus, negle, bra ledninger, knapper osv.
- Udskift sikringer i eller rette hus ledninger eller rette hus VVS.
- Korrektion af uautoriserede reparationer.
- Følgeskader eller hændelige skader på personlige ejendele som følge af eventuelle fejl og mangler med dette apparat.
- Hvis dette produkt bruges til kommercielle formål, er det ikke berettiget.

(Eksempel: offentlige steder såsom offentlige badeværelse, logi hus, træningscenter, sovesal)

Hvis produktet er installeret uden for det normale serviceområde, eventuelle omkostninger til transport, der er involveret i reparation af produktet, eller udskiftning af en defekt del, skal afholdes af ejeren.

Driftsdata

Oplysningsskema_Kommissionens delegerede forordning (EU) nr. 1061/2010

Leverandørens navn eller varemærke	LG			
Leverandørens modelidentifikation	FH4U2T/QDN(W)(0-9)	FH2U2T/QDN(W)(0-9)	FH0U2T/QDN(W)(0-9)	
Nominel kapacitet	8/7	8/7	8/7	kg
Energieffektivitetsklasse	A+++	A+++	A+++	
EU-miljømærke* i henhold til forordning (EF) nr. 66/2010	No	No	No	
Det vægtede årlige energiforbrug (AEC) i kWh/år baseret på 220 normale vaskecyklusser for 60°C- og 40°C-normalprogrammene til bomuld ved hel og halv fyldning, og forbruget i laveffekttilstandene. Det faktiske energiforbrug afhænger af, hvorledes maskinen benyttes.	117/104	117/104	117/104	kWh / year
Energiforbruget				
- Standard 60°C bomuld ved hel fyldning	0.60/0.53	0.60/0.53	0.60/0.53	kWh
- Standard 60°C bomuld ved halv fyldning	0.45/0.42	0.45/0.42	0.45/0.42	kWh
- Standard 40°C bomuld ved halv fyldning	0.41/0.40	0.41/0.40	0.41/0.40	kWh
Det vægtede effektforbrug i slukket tilstand og left on-tilstand.	0.45	0.45	0.45	W
Det vægtede årlige vandforbrug (AWC) i liter/år baseret på 220 normale vaskecyklusser for 60°C- og 40°C-programmerne til bomuld ved hel og halv fyldning. Det faktiske vandforbrug afhænger af, hvorledes maskinen benyttes.	8900/8500	8900/8500	8900/8500	litres / year
Centrifugeringssevne på skalaen fra G (højt forbrug) til A (lavt forbrug).	A	B	B	
Den maksimale centrifugeringshastighed for 60°C-normalprogrammet til bomuld ved hel fyldning eller 40°C-normalprogrammet til bomuld ved halv fyldning, hvis værdien for sidstnævnte er lavere, og restfugtigheden for 60°C-normalprogrammet til bomuld ved hel fyldning eller 40°C-normalprogrammet til bomuld ved halv fyldning, hvis værdien for sidstnævnte er højere.	1400	1200	1000	rpm
	44	53	53	%
Angivelse af, at "Bomuld, stor vask 60°C / 40°C" til bomuld er de normalprogrammer, som oplysningerne på energimærket og i oplysningsskemaet gælder for, og angivelse af, at disse programmer er egnet til vask af normalt snavset bomuldstøj, og at de er de mest effektive programmer med hensyn til det kombinerede energi- og vandforbrug for vask af den pågældende type bomuldstøj.				
Programmet tid				
- Standard 60°C bomuld ved hel fyldning	297/297	297/297	297/297	min.
- Standard 60°C bomuld ved halv fyldning	244/224	244/224	244/224	min.
- Standard 40°C bomuld ved halv fyldning	239/219	239/219	239/219	min.
Varigheden af left on-tilstanden (TI)	10	10	10	
Emission af luftbåren støj udtrykt i dB(A) re 1 pW (afrundet til nærmeste hele tal) under vask- og centrifugering for 60°C-normalprogrammet til bomuld ved hel fyldning.	52 (Pesutehon valinta)	52 (Pesutehon valinta)	52 (Pesutehon valinta)	dB(A)
	73 (Linkous)	72 (Linkous)	72 (Linkous)	dB(A)
Fritstående				

Memo

