

MANUAL DEL PROPIETARIO

AIRE ACONDICIONADO

Por favor lea este manual detenidamente antes de utilizar su equipo y guárdelo para consultas futuras.

TIPO : MONTADO EN LA PARED

SX092CL NL1

SX121CL NL2

SX122CL NL2

SX092CL US1

SX121CL US2

SX122CL US2

CONSEJOS PARA AHORRAR ENERGÍA

Estos consejos le ayudarán a reducir el consumo de energía cuando utilice el aire acondicionado. Podrá utilizar el aparato de aire acondicionado de forma eficiente siguiendo estas instrucciones:

- No enfíe excesivamente los espacios. Puede ser nocivo para su salud y consumirá más electricidad.
- Evite el paso de la luz solar con persianas o cortinas cuando esté utilizando el aire acondicionado.
- Mantenga las puertas y ventanas bien cerradas mientras tenga en funcionamiento el aire acondicionado.
- Ajuste la dirección del flujo de aire vertical u horizontalmente para que circule el aire en el interior.
- Aumente la velocidad del ventilador para enfriar o calentar el aire interior con rapidez y en periodo corto de tiempo.
- Abra las ventanas con regularidad para ventilar, porque la calidad del aire interior puede deteriorarse si se utiliza el aire acondicionado durante muchas horas.
- Limpie el filtro del aire una vez cada dos semanas. El polvo y las impurezas recogidas en el filtro de aire puede bloquear el flujo de aire o debilitar las funciones de refrigeración / deshumidificación.

Este aparato no se destina para utilizarse por personas (incluyendo niños) cuyas capacidades físicas, sensoriales o mentales sean diferentes o estén reducidas, o carezcan de experiencia o conocimiento, a menos que dichas personas reciban una supervisión o capacitación para el funcionamiento del aparato por una persona responsable de su seguridad.

Los niños deben supervisarse para asegurar que ellos no empleen los aparatos como juguete.

ADVERTENCIA: Antes de acceder a las terminales, todos los circuitos de alimentación deben desconectarse.

ADVERTENCIA: Deben incorporarse medios de desconexión a la instalación fija de acuerdo con las reglas de instalación

ADVERTENCIA: Este aparato no es accesible al público en general

ADVERTENCIA: El aparato debe instalarse de acuerdo a las regulaciones nacionales para instalaciones eléctricas.

Como referencia

Grape el justificante de compra en esta página, ya que será su prueba de compra para la garantía. Escriba aquí el número de modelo y el número de serie:

Número de modelo: _____

Número de serie: _____

Los encontrará en una etiqueta en el lateral de cada unidad.

Nombre del distribuidor: _____

Fecha de compra: _____

INSTRUCCIONES DE SEGURIDAD IMPORTANTES

LEA TODAS LAS INSTRUCCIONES ANTES DE UTILIZAR EL APARATO

Cumpla con las siguientes precauciones para evitar situaciones de peligro y garantizar un funcionamiento óptimo de su producto.

ADVERTENCIA

Puede sufrir lesiones de gravedad o mortales si ignora las instrucciones

PRECAUCIÓN

Puede sufrir lesiones menores o dañar el producto si ignora las instrucciones

ADVERTENCIA

- Utilice siempre un enchufe y una toma de alimentación con el terminal de tierra. Existe riesgo de descarga eléctrica.
- No utilice un interruptor defectuoso o de capacidad equivocada. Utilice un interruptor y fusible de la capacidad correcta. Existe riesgo de incendio o descarga eléctrica.
- No utilice un multiconector. Utilice siempre este electrodoméstico en un circuito e interruptor dedicado. De lo contrario podría ser causa de incendio o descarga eléctrica.
- Para trabajos eléctricos, entre en contacto con el distribuidor, el vendedor, un electricista cualificado, o un centro de servicio autorizado. No desmonte o repare el producto usted mismo. Existe riesgo de incendio o descarga eléctrica.
- Ponga siempre el producto a tierra conforme al diagrama de cableado. No conecte el cable de puesta a tierra a los cables de tierra de los conductos de agua, gas, del pararrayos o teléfono. Existe riesgo de incendio o descarga eléctrica.
- Instale firmemente el panel y la cubierta de la caja de control. Existe riesgo de incendio o descarga eléctrica debido a la acumulación de polvo, agua, etc.
- Utilice un interruptor o fusible de la capacidad correcta. Existe riesgo de incendio o descarga eléctrica.
- No modifique ni alargue el cable de alimentación. Si el cordón de alimentación es dañado, éste debe ser reemplazado por el fabricante o su agente de servicio autorizado para evitar cualquier riesgo.
- Para las labores de instalación, desmontaje o reinstalación, entre siempre en contacto con el distribuidor o un centro de servicio autorizado. Existe riesgo de incendio, descarga eléctrica, explosión o lesiones.
- No instale el producto sobre un soporte de instalación defectuoso. Asegúrese que el área de instalación no se deteriora con el tiempo. Podría provocar averías en el producto.
- No instale nunca la unidad exterior sobre una base móvil o en un lugar del que podría caerse. La caída de la unidad exterior podría causar daños, lesiones, o incluso la muerte.
- Si el producto estuviera mojado (debido a inundaciones, etc.), póngase en contacto con el centro de servicio autorizado para realizar labores de reparación antes de volver a utilizar el producto. Existe riesgo de incendio o descarga eléctrica.
- El condensador de aumento de la unidad exterior suministra electricidad de alta tensión a los componentes eléctricos. Asegúrese de descargar completamente el condensador antes de realizar tareas de reparación. Un condensador cargado de electricidad puede causar descargas eléctricas.
- Utilice el equipo de instalación incluido con el producto durante la instalación de la unidad. De lo contrario la unidad podría caer y causar lesiones severas.
- Asegúrese de utilizar únicamente aquellas piezas listadas en la lista de piezas del circuito virtual conmutado (SVC). Nunca intente modificar el equipo. El uso de piezas no adecuadas puede ser causa de descarga eléctrica, generación excesiva de calor o incluso incendio.
- Las conexiones del cableado interior/exterior deben estar firmemente aseguradas, y el cable deberá tensarse correctamente a fin de evitar tensiones no deseadas en los terminales de conexión. Las conexiones flojas o inadecuadas pueden ser causa de una generación excesiva de calor o incluso incendio.

- Deseche los materiales de embalaje de forma segura. Como tornillos, clavos, pilas, piezas rotas, etc., tras la instalación o SVC y, a continuación, retire y deseche los plásticos de embalaje. Los niños podrían jugar con los desechos y sufrir lesiones.
- Asegúrese de comprobar que el enchufe del cable de alimentación no esté sucio, flojo o roto y, sólo entonces, inserte el enchufe en la toma de pared. Un enchufe sucio, flojo o roto puede ser causa de descarga eléctrica o incendio.
- Asegúrese de comprobar el tipo de refrigerante empleado. Por favor, lea la etiqueta informativa del producto. El uso de un refrigerante incorrecto podría evitar el funcionamiento normal de la unidad.
- No utilice cables, tomas o enchufes dañados. De lo contrario podría ser causa de incendio o descarga eléctrica.
- No toque, opere, o repare el producto con las manos húmedas. Sujete el enchufe firmemente con la mano antes de tirar para extraerlo. Existe riesgo de descarga eléctrica o incendio.
- No coloque un radiador u otros electrodomésticos generadores de calor cerca del cable de alimentación. Existe riesgo de incendio o descarga eléctrica.
- No permita que el agua se introduzca en las piezas eléctricas. Instale la unidad lejos de posibles fuentes de agua. Existe riesgo de incendio, avería en el producto o descarga eléctrica.
- No almacene, ni utilice, ni tan siquiera permita la presencia de gases inflamables o combustibles cerca del producto. Existe riesgo de incendio.
- No utilice el producto en un espacio cerrado durante mucho tiempo. Realice periódicamente la ventilación del producto. Podría sufrir una carencia de oxígeno y, consecuentemente, sufrir daños en su salud.
- No abra la rejilla de entrada frontal del producto durante su funcionamiento. (No toque el filtro electrostático, si la unidad está equipada con uno.) Existe riesgo de lesiones físicas, descarga eléctrica o averías en el producto.
- Si escucha ruidos, percibe olores extraños, o si su producto emite humo. Cierre inmediatamente el interruptor o desconecte el cable de alimentación. Existe riesgo de descarga eléctrica o incendio.
- Ventile periódicamente el cuarto donde se encuentra el producto siempre que funcione cerca de una estufa, elemento calefactor, etc. Podría sufrir una carencia de oxígeno y, consecuentemente, sufrir daños en su salud.
- Desconecte la alimentación y desenchufe la unidad antes de realizar labores de limpieza o reparación del producto. Existe riesgo de descarga eléctrica.
- Cuando no piense utilizar el producto durante un largo período de tiempo, desconecte el enchufe de suministro de alimentación o cierre el interruptor. Existe riesgo de daños o averías en el producto o funcionamiento involuntario.
- Tenga cuidado de asegurarse que nadie, especialmente niños, puede caminar por encima de o caerse sobre la unidad de exterior. Esto podría causar lesiones personales y daños al producto.
- Tenga cuidado de asegurar que el cable de alimentación no pueda extraerse o dañarse durante el funcionamiento. Existe riesgo de incendio o descarga eléctrica.
- No coloque NINGÚN objeto sobre el cable de alimentación. Existe riesgo de incendio o descarga eléctrica.
- No enchufe ni desenchufe el cable de alimentación a fin de ENCENDER/APAGAR la unidad. Existe riesgo de incendio o descarga eléctrica.
- Si existen fugas de gas inflamable, apague el gas y abra una ventana para la ventilación del cuarto antes de volver a encender el producto. No utilice el teléfono ni abra y cierre interruptores. Existe riesgo de explosión o incendio.
- Para una limpieza interna, contacte con un centro de servicios autorizado o un revendedor. No utilice detergentes abrasivos que puedan corroer o dañar la unidad. Los detergentes abrasivos pueden igualmente generar un fallo del producto, incendio, o descarga.

PRECAUCIÓN

- Son necesarias dos o más personas para levantar y transportar el producto. Evite lesiones personales.
- No instale el producto donde pueda estar directamente expuesto al viento del mar (salitre). Podría causar la oxidación del producto.
- Instale la manguera de desagüe para asegurar que el agua condensada se drene correctamente. Una mala

conexión puede causar fugas de agua.

- Mantenga el nivel incluso durante la instalación del producto. Para evitar vibraciones o ruido.
- No instale el producto donde el ruido o el aire caliente de la unidad exterior pudieran ocasionar daños o molestar a los vecinos. Podría causar problemas y disputas con sus vecinos.
- Compruebe siempre si existen fugas de gas (refrigerante) tras la instalación o reparación del producto. Los niveles bajos de refrigerante pueden causar averías en el producto.
- No utilice el producto con propósitos especiales, como la preservación de alimentos, obras de arte, etc. Este es un aire acondicionado de consumidor, no un sistema de refrigeración de precisión. Existe el riesgo de daños o pérdidas de propiedad.
- No bloquee la entrada o salida del flujo de aire. Podría provocar averías en el producto.
- Emplee un paño suave para limpiar la unidad. No utilice detergentes fuertes, disolventes, etc. Existe el riesgo de fuego, descarga eléctrica o daños a las piezas plásticas del producto.
- No toque las piezas metálicas del producto al desmontar el filtro de aire. Existe el riesgo de lesiones personales.
- No pise ni coloque nada sobre el producto. (Unidades de exterior) Existe el riesgo de lesiones personales y averías en el producto.
- Inserte siempre el filtro de forma segura tras su limpieza. Limpie el filtro cada dos semanas o más a menudo en caso de necesidad. Un filtro sucio reducirá la eficacia del producto.
- No introduzca las manos u otros objetos en la entrada o la salida de aire mientras el producto esté en funcionamiento. Existen piezas afiladas y móviles que podrían causar lesiones personales.
- Tenga cuidado al desempaquetar e instalar el producto. Los bordes afilados podrían causar lesiones.
- Si el producto sufriera fugas de gas refrigerante durante las labores de reparación, no entre en contacto con el refrigerante. El gas refrigerante puede causar lesiones por congelación (quemaduras por frío)
- No incline la unidad durante los procesos de desmontaje o desinstalación. El agua condensada del interior podría verterse.
- No realice mezclas distintas a las especificadas por el refrigerante utilizado en el sistema. Si el aire entrara en el sistema de refrigeración, podría causar una presión excesivamente alta, provocando daños en el equipo o lesiones personales.
- Si el gas refrigerante sufriera fugas durante la instalación, ventile inmediatamente el área. De lo contrario podría resultar perjudicial para su salud.
- El desmontaje de la unidad, el tratamiento del aceite refrigerante y de distintas piezas, deberá realizarse conforme a las normativas locales y nacionales.
- Sustituya las pilas del mando a distancia por otras nuevas del mismo tipo.
- No mezcle pilas viejas y nuevas o de distintos tipos. Existe riesgo de incendio o averías en el producto.
- No recargue ni abra las pilas. No las tire al fuego. Pueden quemarse o explotar.
- Si el líquido de las pilas entra en contacto con su piel o ropas, lávese bien con agua limpia. No utilice el mando a distancia si las pilas han experimentado fugas. Los productos químicos de las pilas podrían causar quemaduras u otros peligros para la salud.
- No deje el aire acondicionado en funcionamiento durante mucho tiempo cuando la humedad sea muy alta y haya dejado abierta una puerta o ventana. La humedad podría condensarse y mojar o dañar el mobiliario.
- No exponga a los niños, plantas, o su propia piel, directamente a la corriente de aire frío o caliente. Esto podría resultar perjudicial para su salud.
- No beba el agua de desagüe del producto. No es potable y podría causar problemas serios de salud.
- Utilice un taburete o escalera firme al realizar labores de limpieza, mantenimiento, o reparación del producto desde una cierta altura. Tenga cuidado y evite las lesiones personales.

ÍNDICE

2 CONSEJOS PARA AHORRAR ENERGÍA

3 INSTRUCCIONES DE SEGURIDAD IMPORTANTES

7 SEGURIDAD ELÉCTRICA

- 7 Uso Temporal de un Adaptador
- 7 Uso Temporal de un Cable de Prolongación
- 7 Símbolos utilizados en este Manual

8 PRESENTACIÓN DEL PRODUCTO

- 13 Unidate interior
- 13 Luces de indicación de operación
- 13 Unidate exterior

9 INSTRUCCIONES DE FUNCIONAMIENTO

- 9 Inserción de pilas
- 9 Mantenimiento del mando a distancia inalámbrico
- 9 Método de funcionamiento
- 10 Control remoto inalámbrico
- 11 Modo funcionamiento
- 12 Modo automático
- 12 Modo de enfriamiento
- 13 Modo de secado

- 13 Modo de funcionamiento solo ventilador

- 14 MODO TEMPORIZADOR – TEMPORIZADOR ENCENDIDO

- 14 MODO TEMPORIZADOR – TEMPORIZADOR APAGADO

- 15 Modo Sueño

16 MANTENIMIENTO Y SERVICIO

- 17 Limpieza del filtro del aire
- 17 Función de auto-diagnóstico
- 17 Limpieza del filtro 3M
- 18 Consejos de solución de averías ¡Ahorre tiempo y dinero!
- 19 Especificaciones

SEGURIDAD ELÉCTRICA

ADVERTENCIA

- Este aparato debe estar conectado correctamente a tierra. Para minimizar el riesgo de una descarga eléctrica debe siempre enchufar el aparato a una toma de tierra.
- No corte o retire la clavija de toma a tierra del enchufe de alimentación.
- Mediante la conexión de la terminal de tierra del adaptador al tornillo de la cubierta del enchufe de la pared no conecta a tierra el aparato a no ser que el tornillo de la cubierta sea metálico y no aislado y, que el enchufe de la pared esté conectado a tierra a través del cableado doméstico.
- Si tiene alguna duda sobre si el acondicionador de aire está conectado a tierra de forma correcta o no, haga que un electricista calificado compruebe el enchufe de la pared y el circuito.

Uso Temporal de un Adaptador

Le desaconsejamos fuertemente el uso de un adaptador debido a los potenciales riesgos para la seguridad. Para conexiones temporales utilice solo adaptadores auténticos, disponibles en la mayoría de las ferreterías locales. Para una conexión con una polaridad correcta asegúrese de que la ranura grande del adaptador esté alineada con la ranura grande del enchufe.

Para desconectar el cable de alimentación del adaptador, coloque una mano en cada uno de ellos para evitar dañar la terminal de tierra. Evite desenchufar el cable de alimentación de forma frecuente ya que ésto puede conducir a eventuales daños en la terminal de tierra.

ADVERTENCIA

- Nunca utilice el aparato si el adaptador está roto.



Uso Temporal de un Cable de Prolongación

Le desaconsejamos fuertemente el uso de un cable de prolongación debido a los potenciales riesgos para la seguridad.

ADVERTENCIA

- La instalación del aparato se debe hacer según las normas de conexiones eléctricas nacionales.

Símbolos utilizados en este Manual

-  Estos símbolos le alertan de los riesgos de una descarga eléctrica.
-  Estos símbolos le alertan de los peligros que pueden causar daños al acondicionador de aire.
-  Estos símbolos indican notas especiales.

PRESENTACIÓN DEL PRODUCTO

A continuación encontrará una breve presentación de las unidades de interior y exterior.
Por favor, consulte la información específica relativa al tipo de su unidad interior.

Unidad interior

Tipo Split estándar (unidad separada)

Indicadores LED en el panel de visualización

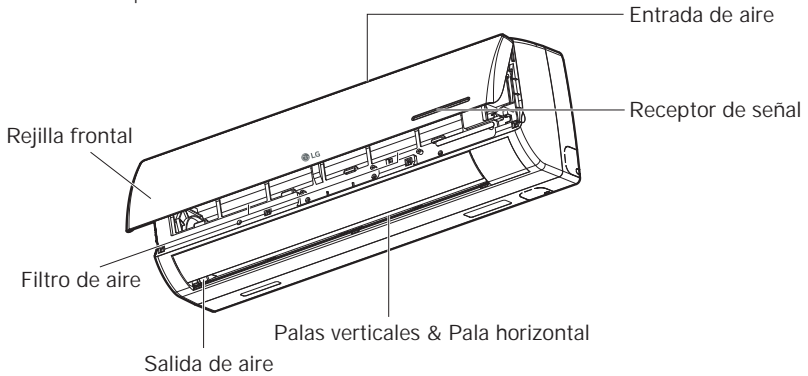

Luces de indicación de operación

ALIMENTACIÓN : se enciende cuando está enchufado

SUSPENSIÓN : se enciende durante el funcionamiento automático del modo de suspensión.

PROGRAMADO : se enciende durante el funcionamiento del temporizador.

FUNCIONAMIENTO : se enciende durante el funcionamiento del sistema.

Unidad exterior

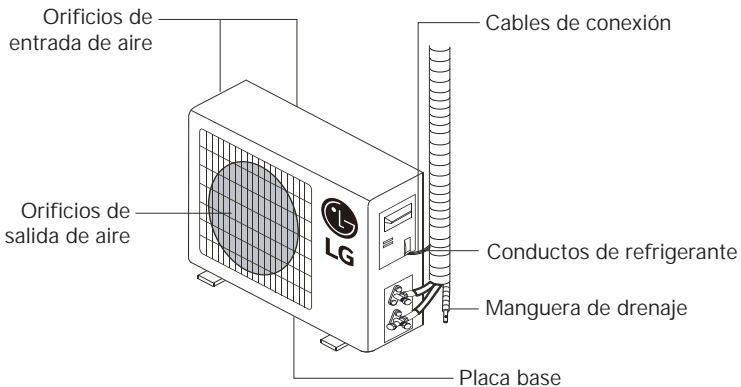

* La placa puede cambiar dependiendo del tipo de modelo.

INSTRUCCIONES DE FUNCIONAMIENTO

Inserción de pilas

Desmonte la tapa de la batería tirando de ella en la dirección de la flecha. Inserte las nuevas pilas asegurándose de que los signos (+) y (-) de la pila están instalados correctamente.

Monte de nuevo la tapa deslizándola nuevamente en posición.

Utilice 2 baterías AAA (1,5 Vcc). Baterías no recargables.

Sustituya las baterías viejas por otras nuevas del mismo tipo cuando la pantalla deje de ser legible. Las pilas del control remoto deben eliminarse de acuerdo con las leyes vigentes en el país de uso.

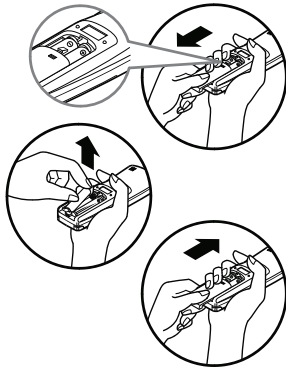

! NOTA

- El mando a distancia nunca debe ser expuesto a la luz directa del sol.
- Debe mantener siempre limpio el transmisor/receptor de señal a fin de asegurar una correcta comunicación. Emplee un paño suave para limpiarlo.
- Si el mando a distancia opera además otros equipos, cambie su posición o consulte al técnico de servicio.

Método de funcionamiento

- 1 El receptor de señal se encuentra en el interior de la unidad.
- 2 Apunte a la unidad con el mando a distancia a fin de ponerla en funcionamiento. No deben existir obstáculos entre ambos.

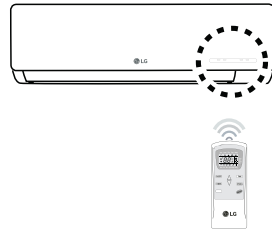

Mantenimiento del mando a distancia inalámbrico

- 1 Seleccione para éste un lugar seguro y de fácil acceso.
- 2 Fije el soporte a la pared mediante los tornillos incluidos.
- 3 Deslice el mando a distancia en su soporte.

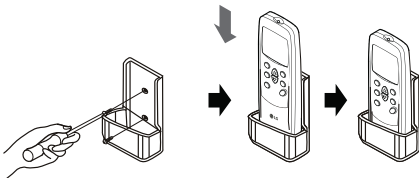

Control remoto inalámbrico

Los controles lucen como se muestra a continuación.

Cantidad	Botón	Función
1	Encendido/apagado	Se utiliza para encender o apagar la unidad.
2	GIRO	Se utiliza para establecer la dirección deseada del flujo de aire vertical.
3	VENTILADOR	Se utiliza para seleccionar la velocidad del ventilador en cuatro pasos: viento bajo, medio, alto y automático
4	SUSPENSIÓN	Se utiliza para establecer el modo de suspensión de funcionamiento automático
5	TEMPORIZADOR	Se utiliza para establecer y cancelar el funcionamiento del temporizador
6	MODO	Se utiliza para seleccionar el modo de funcionamiento.
7		Disminuir la temperatura o el tiempo por 1 unidad.
8		Aumentar la temperatura o el tiempo por 1 unidad.

Símbolos	Significado
	Indicador de modo AUTOMÁTICO
	Indicador de ENFRIAMIENTO
	Indicador de secado
	Indicador de RECEPCIÓN DE SEÑAL
	Indicador de RECEPCIÓN DE SEÑAL
	Indicador de TEMPORIZADOR APAGADO
	Indicador de TEMPORIZADOR ENCENDIDO
	Indicador de VENTILADOR AUTOMÁTICO
	Indicador de VELOCIDAD BAJA DEL VENTILADOR
	Indicador de VELOCIDAD MEDIA DEL VENTILADOR
	Indicador de VELOCIDAD ALTA DEL VENTILADOR
	Indicador de SUSPENSIÓN
	Indicador de GIRO ONDULADO

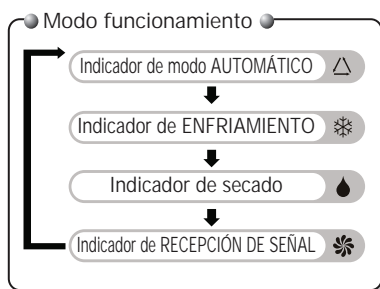
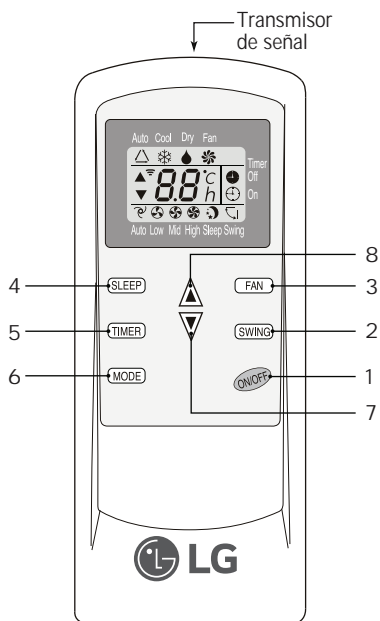

Modo funcionamiento

- 1 Presione el botón Start/Stop para encender la unidad.
La unidad responderá con una señal sonora.



- 2 Presione el botón modo de funcionamiento. Cada vez que presione el botón, el modo de funcionamiento cambiará en la dirección de la flecha.

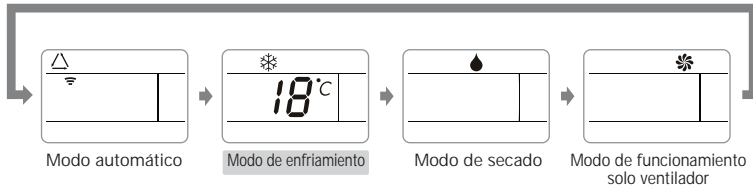

- 3 Establezca la temperatura interior deseada, para la operación de enfriamiento presionando los **BOTONES DE AJUSTE DE TEMPERATURA AMBIENTE**. La temperatura de enfriamiento debe establecerse entre los 18 °C y los 31 °C

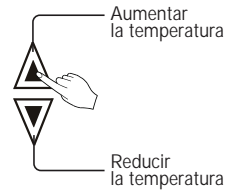

- 4 Establezca la velocidad del ventilador mediante el mando a distancia. Usted puede seleccionar la velocidad del ventilador en cuatro pasos: bajo, medio, y el viento auto. Cada vez que presione el botón, cambiará el modo de velocidad del ventilador.

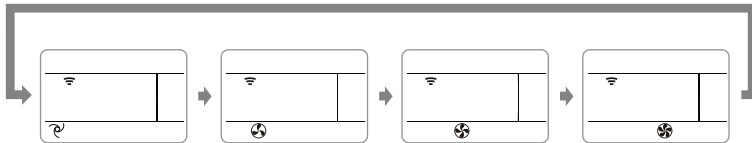

Modo automático



Para activar el modo AUTOMÁTICO de funcionamiento, pulse el botón Modo en el control remoto hasta que aparezca el símbolo en la pantalla.

En el modo AUTOMÁTICO, la velocidad y la temperatura del ventilador se ajustan automáticamente de acuerdo a la temperatura ambiente (probado por la sonda incorporada en la unidad interior) para asegurar la comodidad del usuario.

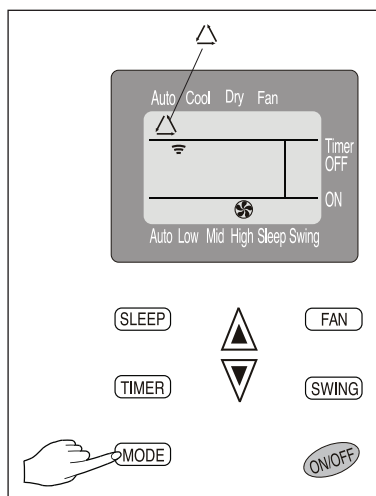

Modo de enfriamiento



La función de enfriamiento permite que el climatizador de aire enfríe la habitación y al mismo tiempo reduzca la humedad en el aire.

Para activar la función de enfriamiento (FRÍO) pulse el botón (MODE) hasta que el símbolo (Frio) aparezca en la pantalla.

El ciclo de enfriamiento se activa ajustando las teclas ▲ o ▼ a una temperatura menor que la de la habitación.

Para optimizar el funcionamiento del climatizador, ajuste la temperatura(1), la velocidad(2) y la dirección del flujo de aire (3) pulsando las teclas indicadas.

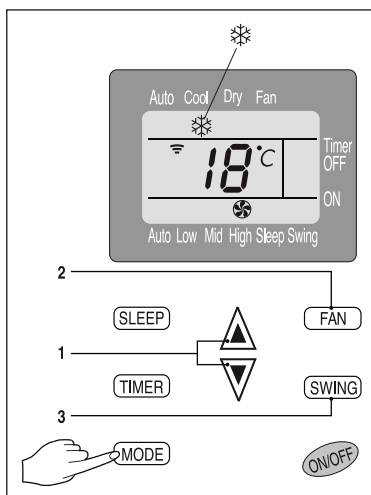

Modo de secado



Para establecer el modo de SECADO, Pulse (MODE) hasta que aparezca en la pantalla. Se activa una función automática de la alternancia de ciclos de enfriamiento y el ventilador de aire. El ajuste de temperatura no se visualiza en el control remoto y usted tampoco es podrá controlar la temperatura ambiente.

Durante la función de deshumidificación saludable, la velocidad del ventilador se ajusta automáticamente de acuerdo con el algoritmo de optimización respondiendo al estado actual de la temperatura ambiente, de modo que la condición de la habitación se mantiene saludable y confortable incluso en una estación muy húmeda.

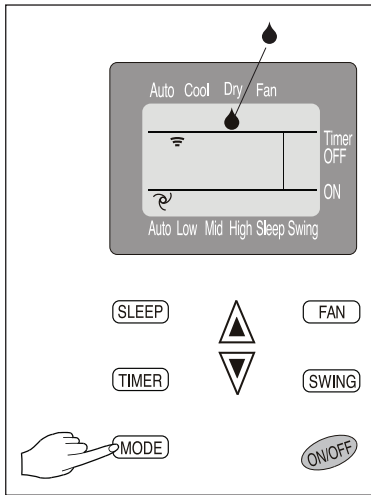

Modo de funcionamiento solo ventilador



El climatizador funciona solo en modo de ventilación. Para establecer el Modo de funcionamiento solo ventilador, pulse MODO hasta que (VENTILADOR) aparezca en la pantalla.

Con pulsar el botón VENTILADOR los cambios de velocidad estarán en el siguiente orden: BAJO/MEDIO/ALTO en el modo VENTILADOR.

El control remoto también almacena la velocidad que se configura en el modo de funcionamiento anterior.

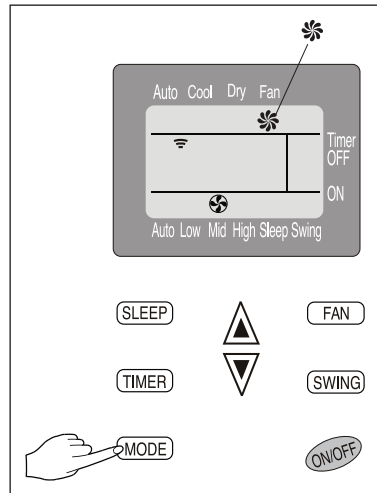

Modo temporizador – temporizador encendido

TEMPORIZADOR ENCENDIDO

Para configurar el encendido automático del climatizador de aire. Para programar la hora de inicio, el aparato debe estar apagado. Pulse TEMPORIZADOR. Configure la temperatura pulsando la tecla ▲ or ▼. Pulse TEMPORIZADOR de nuevo, configure el tiempo pulsando la tecla ▲ or ▼.

Pulse la tecla más veces hasta que en la pantalla se pueda leer el tiempo que pasa entre la programación y el inicio programado.

IMPORTANTE!

Antes de proceder con el inicio programado: programe el modo de funcionamiento con la tecla MODO y la velocidad del ventilador con la tecla VENTILADOR. Apague el climatizador (con la tecla ENCENDIDO/APAGADO).

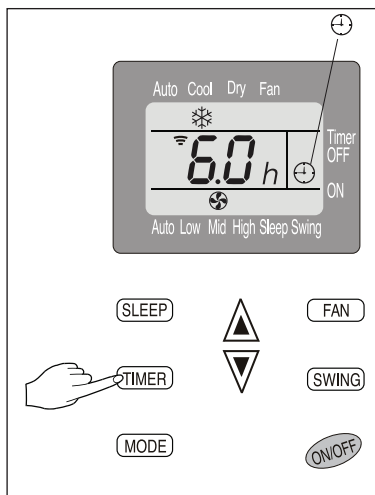

Modo temporizador – temporizador apagado

TEMPORIZADOR APAGADO

Para configurar el apagado automático del climatizador de aire.

La detención programada se configura con el aparato se encendido. Pulse TEMPORIZADOR. Configure la hora pulsando la tecla o pulse la tecla más veces hasta que en la pantalla se pueda leer el tiempo que pasa entre la programación y la detención programada. El temporizador se programa en incrementos de media hora a partir de 0,5 horas hasta 10 horas y en incrementos de una hora, de 10 horas hasta 24 horas.

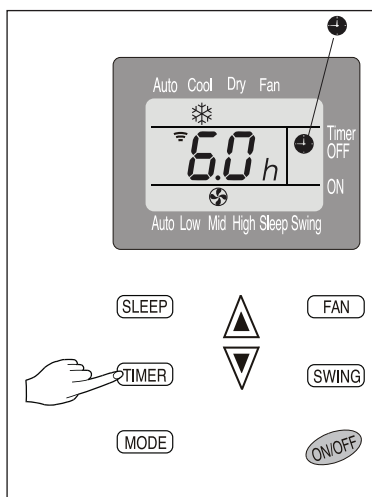

! NOTA

- Para cancelar la función de configuración, pulse el botón TEMPORIZADOR de nuevo.
- En caso de que se apague, es necesario establecer el TEMPORIZADOR APAGADO de nuevo.
- Si el tiempo fue correctamente configurado, la función TEMPORIZADOR de este remoto (función de reloj) puede configurarse por medias horas

Modo Sueño



Para activar el modo sueño, presione el botón SUEÑO en el control remoto hasta que el símbolo aparezca en la pantalla.

La función "SUEÑO" ajusta automáticamente la temperatura para que la habitación se sienta agradable durante el descanso nocturno.

En los modos Enfriar y auto la temperatura aumenta en 1 °C luego de 60 minutos y en 1 °C más luego de otros 60 minutos para obtener un descanso más agradable.

La temperatura aumenta hasta en 2 °C a partir de la temperatura preestablecida.

Después de 10 horas de ejecución del modo sueño, el aire acondicionado se apaga automáticamente.

Función de emergencia

Si se pierde el control remoto, proceda así: Levante el panel frontal de la unidad para acceder al botón de emergencia del acondicionador de aire.

Si presiona el botón una vez (un pitido), el acondicionador de aire trabajará con una función de enfriamiento forzado;

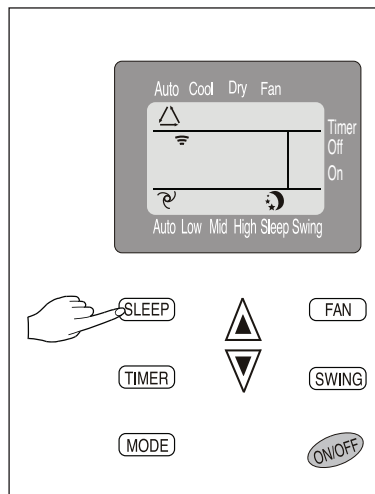
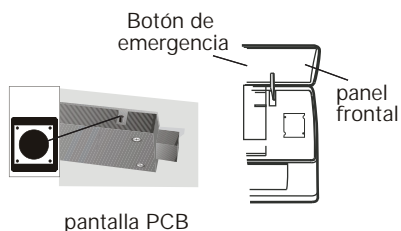

MANTENIMIENTO Y SERVICIO

Limpie el producto con regularidad para mantener un rendimiento óptimo y evitar posibles fallos.

* Esta función puede no estar disponible, dependiendo del modelo.

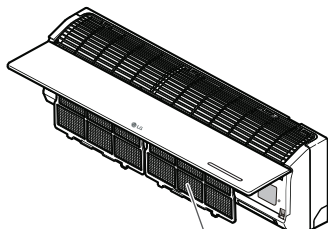

Filtro de aire

* La placa puede cambiar dependiendo del tipo de modelo.

Elemento	Intervalo de limpieza	Método de limpieza
Filtro de aire	2 semanas	Consulte "Limpieza del filtro de aire"
Filtro 3M	1 mes	VÉASE "Limpieza del filtro 3M"
Superficie de la unidad de interior	Con regularidad	Utilice un trapo suave y seco. No utilice detergentes o disolventes.
Unidad de exterior	Con regularidad	Utilice vapor para limpiar los serpentines del intercambiador térmico y las salidas de los paneles (consulte a un técnico).

⚠ PRECAUCIÓN

- Apague el aparato y desconéctelo de la red antes de realizar cualquier trabajo de mantenimiento; de lo contrario, podrían producirse descargas eléctricas.
- No utilice agua a una temperatura superior a 40°C para limpiar los filtros. Puede causar deformación y decoloración.
- No utilice sustancias volátiles para limpiar los filtros. Pueden dañar la superficie del aparato de aire acondicionado.

! NOTA

- La ubicación y forma de los filtros puede variar, dependiendo del modelo.
- Limpie los serpentines del intercambiador térmico de la unidad de exterior con regularidad, porque la suciedad acumulada en los serpentines puede reducir la eficacia del aparato y aumentar los costes de energía.

Limpeza del filtro del aire

Limpe el filtro de protección doble una vez cada 2 semanas o más a menudo, si fuera necesario.

- 1 Apague el aparato y desconéctelo de la red.
- 2 Abra la tapa frontal.
 - Levante ligeramente ambos lados de la tapa.

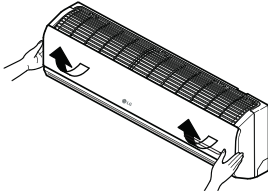

* La placa puede cambiar dependiendo del tipo de modelo.

- 3 Sujete la pestaña del filtro de aire, levántela ligeramente y retírela del aparato.

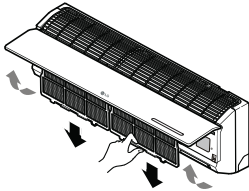

* La placa puede cambiar dependiendo del tipo de modelo.

- 4 Limpie los filtros con un aspirador o con agua templada.
 - Si tiene dificultad para eliminar la suciedad, lave el filtro en agua templada con detergente.
- 5 Seque el filtro a la sombra.

Limpeza del filtro 3M

- 1 Apague la unidad.
- 2 Abra la tapa frontal y retire el filtro de aire (vease "Limpeza del filtro de aire").
- 3 Retire el filtro 3M.

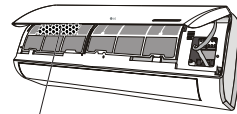
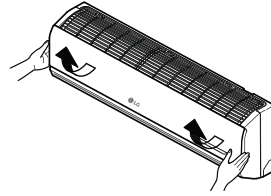

Filtro 3M

- 4 Utilice un aspirador para eliminar la suciedad, no limpie el filtro 3M con agua, podría dañarse el filtro.

- La ubicación y forma de los filtros puede variar, dependiendo del modelo.
- Recomendamos sustituir el filtro 3M cada 6 meses.
- La placa puede cambiar dependiendo del tipo de modelo.

Función de auto-diagnóstico

En caso de error, la pantalla de la unidad de interiores mostrará los siguientes códigos de error:

Código	Lámpara RUN	Descripción del problema
E1	parpadea una vez	Falla del sensor de temperatura interior
E2	parpadea dos veces	Falla del sensor de temperatura de la tubería interior
E6	parpadea 6 veces	Mal funcionamiento del motor del ventilador interior

Consejos de solución de averías ¡Ahorre tiempo y dinero!

Antes de solicitar asistencia técnica

Compruebe lo siguiente antes de ponerse en contacto con el servicio técnico.
Si el problema no se soluciona, póngase en contacto con su servicio técnico.

Problema	Causas posibles	Acción correctiva
Hay olor a quemado y la unidad emite un sonido extraño.	-	Apague el aire acondicionado, desconecte el enchufe y póngase en contacto con el servicio técnico.
Fugas de agua de la unidad interior, incluso con humedad baja.		
El cable de alimentación está dañado o genera un calor excesivo.		
Un interruptor, un disyuntor (seguridad, tierra) o un fusible no funcionan correctamente.		
El aire acondicionado no funciona	El aparato de aire acondicionado está desconectado.	Compruebe que el enchufe está conectado a la toma de red.
	Se ha fundido un fusible o la alimentación eléctrica está bloqueada.	Sustituya el fusible o compruebe si se ha disparado el disyuntor.
	Se ha producido un fallo de corriente.	Apague el aparato de aire acondicionado cuando se produzca un fallo de alimentación eléctrica. Cuando se haya recuperado el suministro eléctrico, espere 3 minutos antes de volver a encender el aire acondicionado.
	La tensión es demasiado baja o demasiado alta.	Compruebe si se ha disparado el disyuntor.
	El aire acondicionado se apaga automáticamente a una hora predefinida.	Pulse de nuevo el botón de encendido.

Problema	Causas posibles	Acción correctiva
El aire acondicionado no genera aire frío.	El aire no circula correctamente.	Asegúrese de que no haya cortinas, persianas o mobiliario que bloqueen el frente del aparato de aire acondicionado.
	El filtro de aire está sucio.	Limpie el filtro del aire una vez cada dos semanas. Para más información, consulte "Limpieza del filtro de aire".
	La temperatura ambiente es demasiado alta.	En verano, puede necesitarse más tiempo para enfriar el aire interior. En este caso, seleccione el funcionamiento jet cool para enfriar el aire rápidamente.
	El aire frío sale de la habitación.	Asegúrese de que no escape el aire frío a través de puntos de ventilación de la habitación.
	La temperatura de la habitación es superior a la temperatura seleccionada.	Ajuste la temperatura deseada a un nivel inferior a la temperatura actual.
	Hay una fuente de calor cerca.	No utilice un generador de calor, por ejemplo, un horno eléctrico o un quemador de gas, con el aire acondicionado en funcionamiento.
	Se ha seleccionado el funcionamiento de circulación de aire.	En el caso de la circulación de aire, el aire sale del aparato no enfría ni calienta el aire interior. Cambie el modo de funcionamiento al modo de refrigeración.
No se puede ajustar la velocidad del ventilador.	Se ha seleccionado el funcionamiento automático, jet cool o deshumidificación.	En algunos de funcionamiento, como los modos jet cool o deshumidificación, no se puede ajustar la velocidad del ventilador. Seleccione un modo de funcionamiento en el que pueda ajustar la velocidad del ventilador.
No se puede ajustar la temperatura.	Se ha seleccionado el funcionamiento de circulación de aire o jet cool.	En algunos de funcionamiento, como los modos de circulación de aire o jet cool, no se puede ajustar la velocidad del ventilador. Seleccione un modo de funcionamiento en el que pueda ajustar la temperatura.

Especificaciones

MODELO	VOLTAJE	Refrigeración		Calefacción	
		CONSUMO	CORRIENTE	CONSUMO	CORRIENTE
SX121CL	115 V	1 175 W	10,4 A	-	-
SX122CL	220 V	1 175 W	5,4 A	-	-
SX092CL	220 V	922 W	4,3 A	-	-



LG ELECTRONICS MEXICO,S.A. DE C.V.
Sor Juana Inés de la Cruz No. 555
Col. San Lorenzo Industrial
Tlalnepantla de Baz,Estado de México C.P. 54033
Teléfono : (55)5321-1919
Sin Costo : 01800-3471919
Pagina Web:<http://www.lg.com.mx/>