

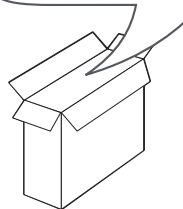

液晶电视机
* LED背光源技术
42LX530S-CA

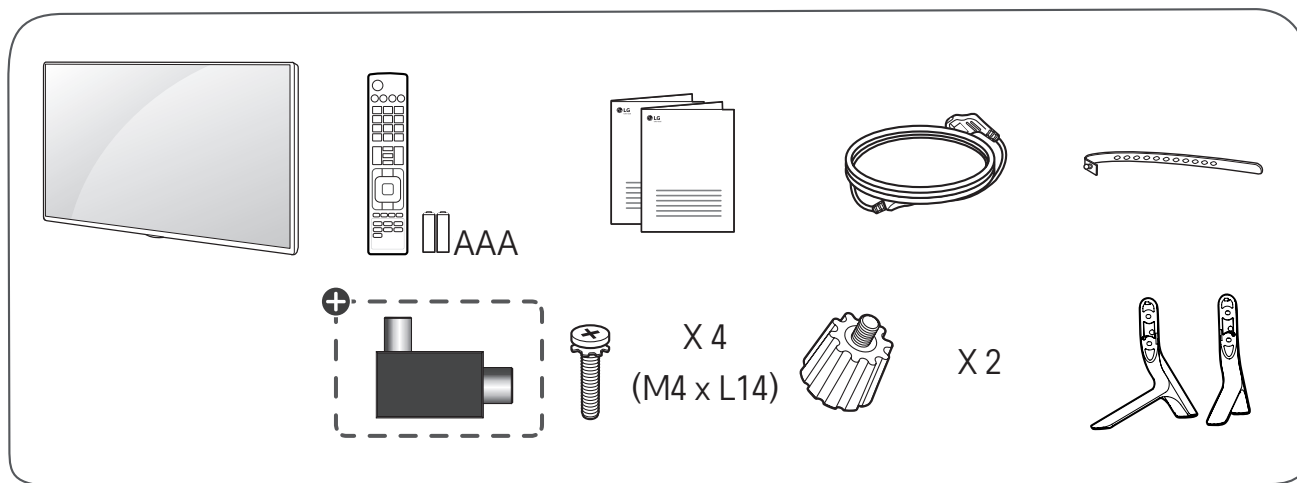

⊕ 视型号而定

请阅读安全和参考。



www.lg.com

P/NO : MFL68925971 (1504-REV00)

1

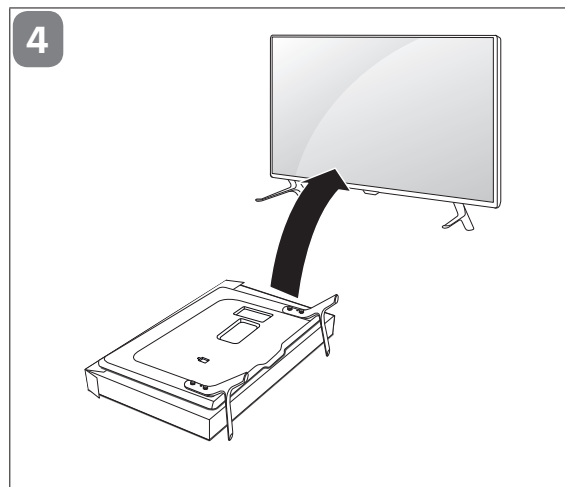
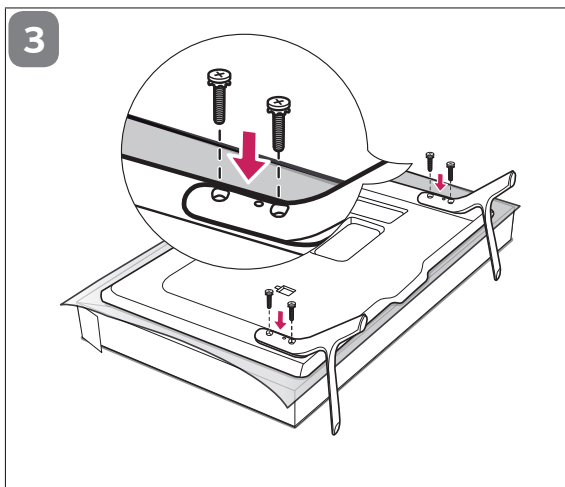
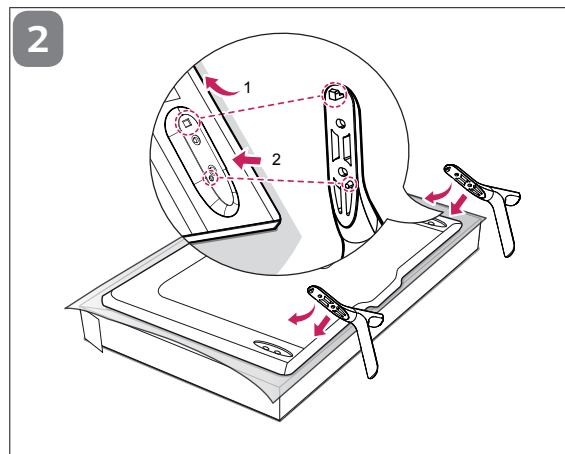
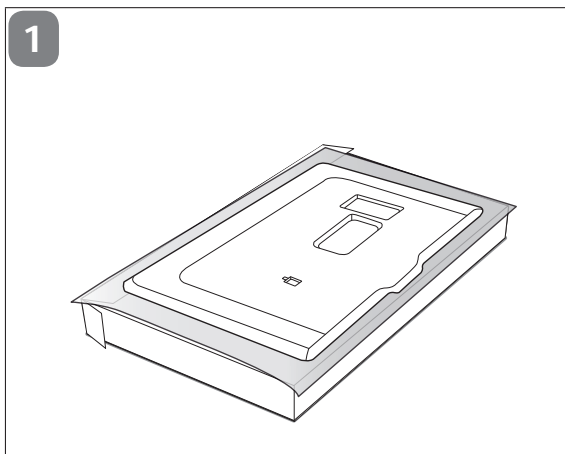

2 所示的图像可能与您的电视有所不同。

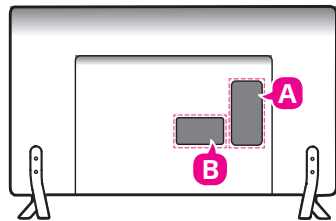

A

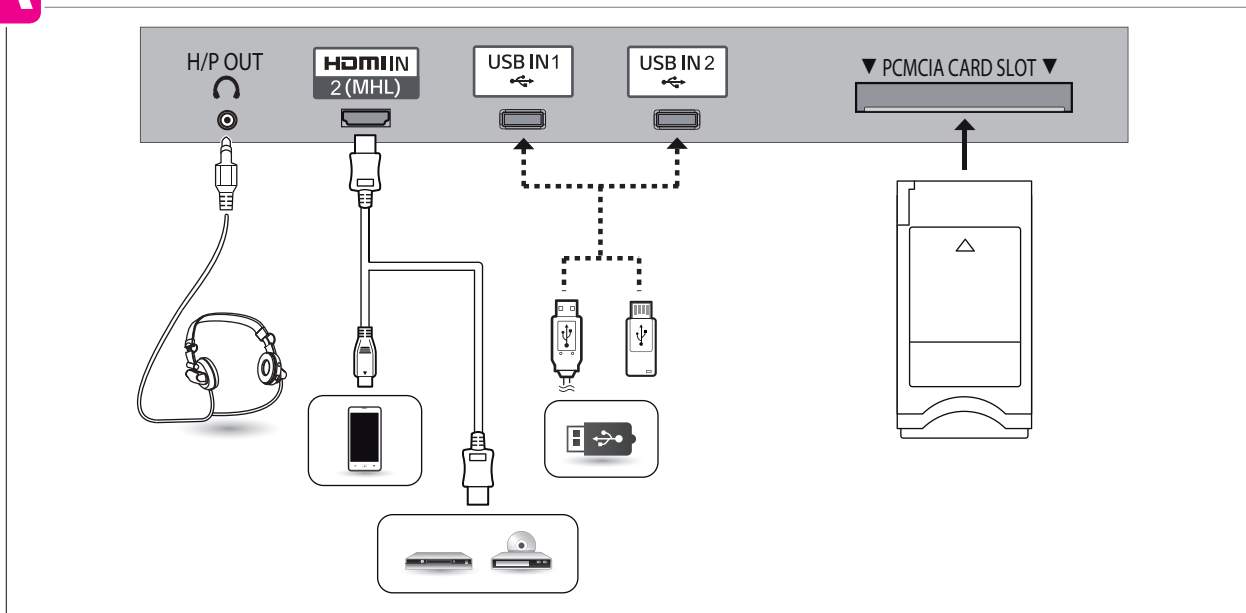

B-1

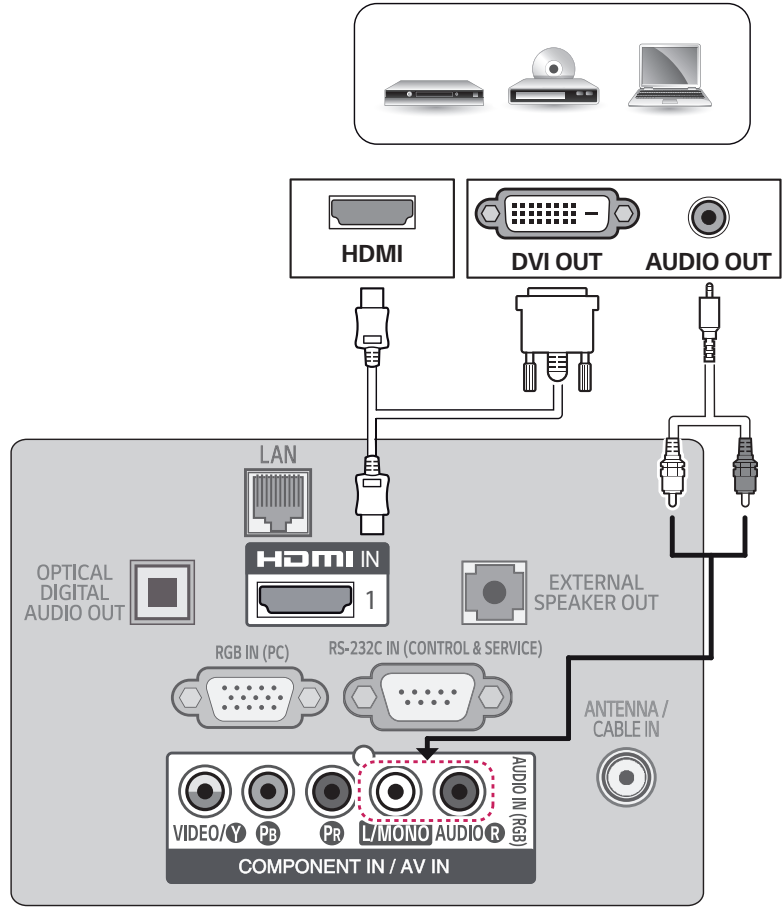
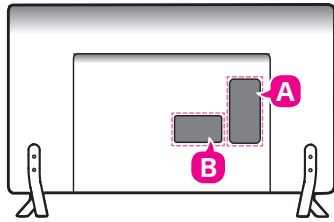

B-2

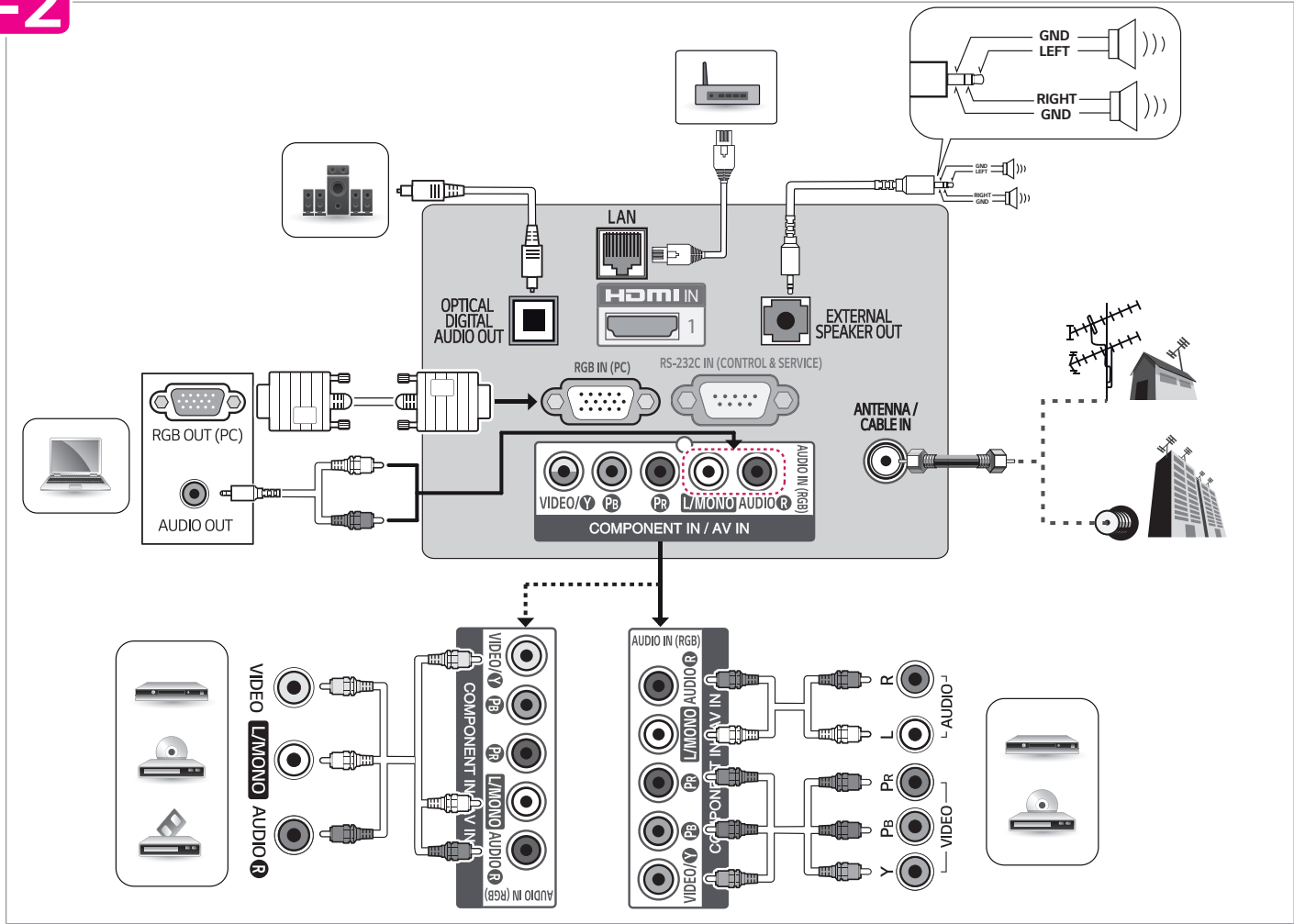

3

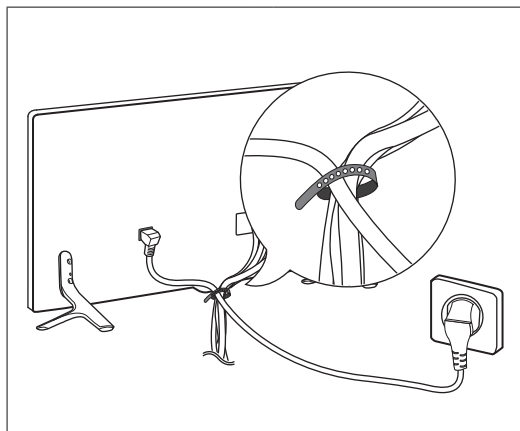

4

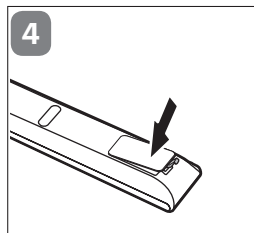
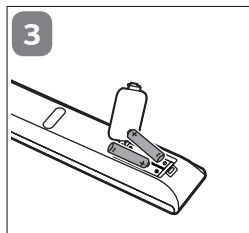
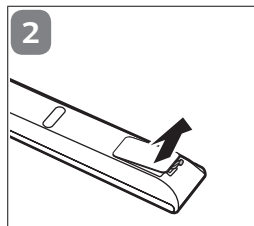
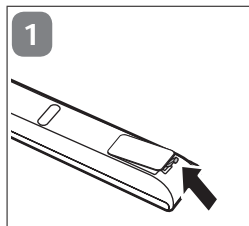
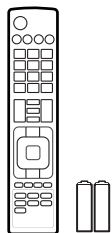

5

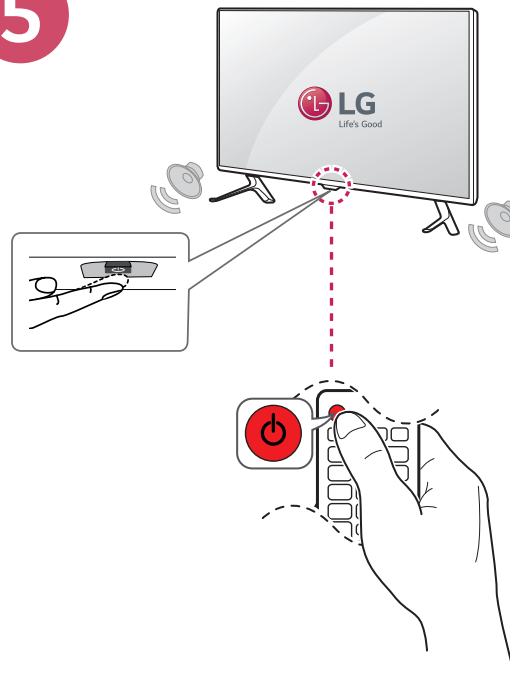

型号		42LX530S-CA
产品尺寸 (宽 × 高 × 厚)	含底座 (mm)	961 X 612 X 218
	不含底座 (mm)	961 X 567 X 55.5
产品质量	含底座 (kg)	9.5
	不含底座 (kg)	9.2
电源要求		100 - 220 V ~ 50 Hz



请查看贴在电视机后盖上的标签，记录电视机的型号和序列号。
当需要维修服务时，把电视机的型号和序列号告诉维修站。

型号 _____

序列号 _____

制造商（生产者）：乐金电子（沈阳）有限公司
地址：沈阳市南湖科技开发区浑南产业区35号、40号
邮编：110179
生产企业：新谱（广州）电子有限公司
地址：广州高新技术产业开发区科学城新桂一路7号
邮编：510663



快到家 乐在心

101 快·乐服务

LG 售后 400-819-0011



使用说明书
安全和参考

使用产品前请阅读使用说明并保留备用。



www.lg.com

P/NO : MFL68885081 (1506-REV00)

安全说明

请在使用产品前仔细阅读这些安全预防措施。

⚠ 危险



请勿将电视机和遥控器放置在以下环境中：

- 暴露于阳光直射的位置
- 浴室等湿度较高的区域
- 任何热源附近，例如烤箱及其它产生热量的设备
- 易于使其暴露在蒸汽或油烟下的橱柜或加湿器附近
- 暴露于风雨中的区域
- 花瓶等盛水容器附近

否则，将可能出现火灾、触电、故障或产品变形等情况。



请勿将产品放置于易积累灰尘的区域。可能会引起火灾。

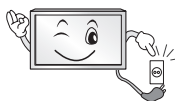

电源插头是断电设备。插头必须保证容易拔插。



手湿时不要接触电源插头。另外，如果线引脚潮湿或者有灰尘，请使电源插头完全变干或者擦去灰尘。过湿可能造成人员触电致死。



确保将电源电缆连接到接地电流。（不接地的设备除外。）否则可能触电致死或受伤。



完全固定电源电缆。如果电源电缆未完全固定，则产品可能起火。



确保电源线不会触碰加热器等灼热的物体。否则可能导致火灾或触电。



不要让较重的物体或产品本身压到电源线。否则可能导致火灾或触电。



将建筑物内外之间的天线电缆折弯，以避免雨水流入。
这可能会使产品内部受到雨水损坏，还可能会引发触电事故。



在墙体上安装电视机时，请确保在安装电视机时不要将电源和信号电缆悬挂在电视机的后面。
这可能会引发火灾或触电事故。

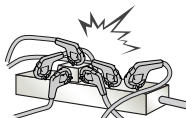

请勿将过多的电气设备插到单个多插位插座上。
否则，可能会由于过热而引发火灾。

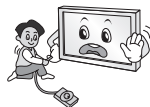

不要在产品连接到外部设备时跌落产品。否则，可能造成人身伤害或产品损坏。



将包装防潮材料或乙烯包装置于儿童接触不到的地方。
吞咽防潮材料对身体有害。如果意外吞下该材料，请强迫患者呕吐，并到最近医院求诊。另外，乙烯包装可能导致窒息。请将它置于儿童接触不到的地方。



请勿让儿童爬到电视机上或紧紧抓住电视机。否则，电视机可能掉落，从而造成严重人身伤害。



谨慎处理已用过的电池，以避免儿童吞食。
如果儿童吞食电池，请立即就医。



在将电源电缆插头连接至墙壁上的输入端时，请勿将任何金属物体/导体（比如金属筷/刀叉/螺丝刀）插入电源电缆插头与输入墙壁插座之间。另外，不要在电源电缆插入墙上输入端后立即触摸电缆。
这可能造成人员触电致死。（取决于型号）



请勿在产品周围放置或存储易燃物质。不小心处理易燃物质将会引发起火/爆炸事故。



请勿将硬币、发卡、筷子或电线等金属物体，或者纸张和火柴等易燃物体留在产品中。必须特别注意小孩。

可能造成电击、着火或受伤。如果有异物掉入产品，请拔掉电源线并联系服务中心。



不要让水溅到产品上，或使用易燃物质（稀释剂或石油挥发油）擦拭。可能发生起火或触电意外。



不要让产品受到强力冲击，或让任何物体掉到产品中，也不要让任何东西落到屏幕上。

可能造成人身伤害或产品损坏。



打雷或闪电的时候不要触碰本产品或天线。这可能造成人员触电致死。



有燃气泄漏时不要触碰电源插座，应及时打开窗户通风。火星会引发火灾或造成烧伤。



不要自行拆卸、维修或修改产品。可发生起火或触电意外。请联系服务中心进行检查、校准或维修。



如果发生以下情况，请立即拔下产品电源插头，并与当地的服务中心联系。

- 产品受到电击
- 产品受到损坏
- 异物进入产品
- 产品冒烟或发出异味

否则，这可能会导致触电事故。



如果长时间内无意使用产品，请从产品拔出电源电缆。

覆盖的灰尘可能导致起火，或者绝缘恶化会导致漏电、触电或起火。



装置不应暴露于滴水或溅水的地方，并且充有瓦斯等液体的物体也不应放在产品上。

如果有可能会接触油烟或油雾，则请勿将此产品安装在墙上。这可能会损坏产品并导致产品跌落。



如果水或其他物质进入产品（比如 AC 适配器、电源线、电视机），请断开电源线并立即联系服务中心。否则，可能导致火灾或触电。



仅使用由 LG Electronics 授权许可的 AC 适配器和电源线。否则，将可能出现火灾、触电、故障或产品变形等情况。

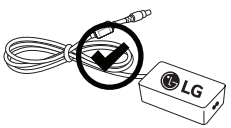

切勿拆卸 AC 适配器或电源线。否则可能引发火灾或触电。



小心轻放适配器，避免掉落或碰撞。冲击可能会损坏适配器。

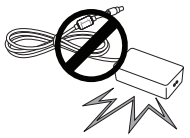

警告



在不产生无线电波的地方安装产品。

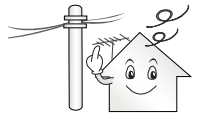

外部天线和电源线之间应具有足够的距离，以免天线掉落时接触电源线。这可能会引发电击事故。



请勿将产品安装在不稳定的架子或倾斜的物体表面上等位置。应避免将产品放置在容易振动或无法完全支持产品的位置。否则，产品可能跌落或倾倒，从而导致人身伤害或对产品造成危害。



如果您将电视机安装在架子上，请采取必要措施防止产品倾覆。否则，产品可能掉落，从而造成人身伤害。

如果想要将产品安装到墙体上，请将 VESA 标准安装接口（可选部件）固定到产品背面。使用壁挂支架（可选部件）安装电视机时，请将其小心固定以避免掉落。



只能使用制造商指定的附件/配件。



安装天线时，请咨询合格的维修人员。
否则可能导致火灾或触电。

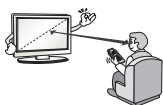

我们建议您在看电视时，至少保持屏幕对角线尺寸 2 到 7 倍的距离。
如果长时间看电视，可能会使视力模糊。

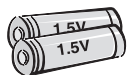

只能使用指定类型的电池。
否则可能损坏遥控器。

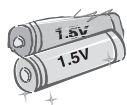

不要将新旧电池混用。
否则可能导致电池过热并泄漏。

电池不应暴露在温度过高的环境中。例如，应远离阳光直射、开放式壁炉和电热器。

不要将非充电电池放入充电设备中。

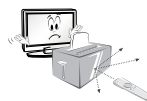

确保遥控器及其感应器之间没有物体。



遥控器的信号可能会被太阳光或其他强光干扰。在这种情况下，请调低室内光线。

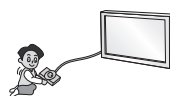

连接视频游戏控制台等外部设备时，请确保连接电缆足够长。
否则，产品可能跌落，从而导致人身伤害或产品损坏。



不要通过在电源插座上拔插电源线的方式打开/关闭产品。（请勿使用电源插头进行开关。）
可能会导致机械故障或引发触电事故。



请按照以下安装说明执行操作，以避免产品出现过热现象。

- 产品与墙壁之间的距离应大于 10 厘米。
- 请勿将产品安装在不通风的位置（例如书架上或橱柜中）。
- 请勿将产品安装在地毯或垫子上。
- 确保台布或布帘没有阻止通风。否则，可能会引发火灾。

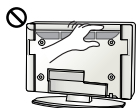

长时间看电视时，注意不要触摸通风口，因为通风口可能温度很高。这不会影响产品的运行或性能。

定期检查产品的电源线，如果有迹象显示损坏或恶化，请将其拔下，中断使用产品并通过授权服务机构，用适当的备用部件更换电线。



避免电源插头插针或插孔上堆积灰尘。可能会引起火灾。

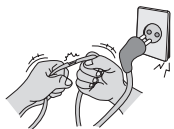

不要让电源线受到物理或机械方式的摧残，例如缠绕、扭结、被夹、被门夹或遭踩踏。请特别注意插头、电源插座和电线探出产品的接点。



不要用手或诸如钉子、铅笔或钢笔等利物用力按面板，也不要刮破面板。



避免长时间触摸屏幕或让手指长时间紧贴其上。这样可能导致屏幕画面效果出现某些短暂失真。



清洁产品及其组件时，请先拔下电源插头并使用软布拭擦。用力过大可能会产生划痕或变色。请勿使用水喷洗或用湿布擦拭。不要使用玻璃清洁剂、汽车或工业增亮剂、研磨剂或蜡、苯、酒精等，否则可能会损坏本产品及其面板。除此之外，还可能会引发火灾、触电事故或产品受损（变形、腐蚀或损坏）。

只要本装置连接至交流电源插座，则即使按电源开关闭装置，装置也不会从交流电源断开。



拔下电缆插头时，请握紧插头然后再将其拔下。如果电源线内部的线已断开，可能会引发火灾。



移动产品时，请务必先关闭电源。然后拔下电源线、天线电缆和所有连接电缆的插头。电视机或电源线可能受到损坏，这可能会引发火灾或触电事故。



由于产品较重，移动产品或打开产品包装时，请多人配合工作。否则，可能会引起人身伤害。



每年联系一次服务中心，以清洁产品内部部件。灰尘堆积可能造成机械故障。



寻求合格维修人员进行维修。当设备因任何原因损坏，例如电源线或插头损坏、溅到液体或有物体掉入产品、设备暴露于雨中或受潮、无法正常运行或摔落等等，均需要维修。



如果产品冷却到可以触摸，打开时可能出现小“闪烁”。这是正常现象，产品没有问题。



此面板是高科技显示器产品，分辨率为 200 万至 600 万像素。在面板的 1 ppm 尺寸上，您可能会看到小黑点和/或彩色亮点（红、蓝和绿色）。这不表示出现故障，且不会影响性能和可靠性。此现象还可能出现在第三方产品中，对此我们不予更换或退款。



您可能发现面板有不同的亮度和颜色，具体取决于观看位置（左/右/上/下）。由于面板的特性，可能会出现此类情况。这与产品性能不相关，且不属于故障。

* LED背光源技术



长时间显示静止图像（例如广播频道徽标、屏幕上的按钮、视频游戏中的场景）可能会对显示屏造成损坏，从而导致图像停滞，称为残影。保修不包含产品的图像残影。避免在电视屏幕上长时间显示固定图像。同时，如果您长时间以 4:3 的比率看电视，面板的屏幕边缘将会出现残影。此现象还可能出现在第三方产品中，对此我们不予更换或退款。

产生的声音

“分裂”噪声：观看或关闭电视时，塑料热收缩将因温度和湿度而发出一种分裂噪声。此噪声是需要热变形产品的常见现象。电路蜂鸣/面板嗡嗡声：为操作产品提供大量电流的高速开关电路产生的低分贝噪声。它因产品而异。这种产生的噪声不会影响产品性能和可靠性。

请勿在电视旁使用高压电器（例如，电蚊拍）。这可能引起产品故障。

天线隔离器使用方法 (机顶盒专用)

(视型号而定)

天线隔离器实物图片：

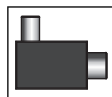

- 如果不使用机顶盒的用户，无需使用天线隔离器。
- 如果用户家中的有线信号线是与机顶盒连接，则必须使用提供的天线隔离器。否则可能会引起火灾等危险。

天线隔离器的连接方法参见下图：

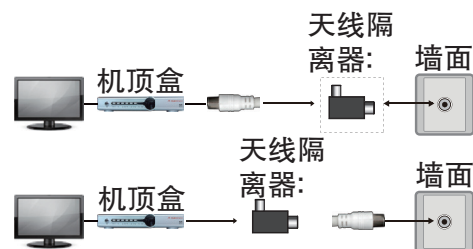

备注：

- 1 天线隔离器，放置在包装箱附件袋内。
- 2 如果机顶盒/墙面接口与天线隔离器不匹配，请自行购买相匹配的转接头。

正在准备

! 注意

- 所示的图像可能与您的电视有所不同。
- 电视的 OSD（在屏显示）可能与此手册的显示略有不同。
- 可用菜单和选项可能因您所使用的输入源或产品型号而不同。
- 未来，可能在此电视中添加新功能。
- 可以将电视置于待机模式，以减少功耗。如果一段时间不看电视，应将其关闭，因为这将降低能耗。
- 如果减小画面亮度，使用期间的能耗可以显著降低，从而降低整体运行成本。
- 与产品一同提供的附件可能有所不同，具体取决于型号。
- 由于产品功能升级，产品规格或本手册的内容可能变更，恕不另行通知。
- 为实现最佳连接，HDMI 线缆和 USB 设备的挡板厚度应小于 10 毫米，宽度应小于 18 毫米。如果 USB 电缆或 USB 记忆棒不适合电视的 USB 端口，请使用支持 USB 2.0 的延长线。
- 建议顾客使用符合 HDMI 标准的最新版本的 HDMI 线，部分劣质不符合 HDMI 标准的 HDMI 线可能会导致屏幕闪烁或无显示。

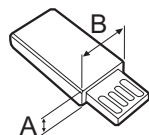
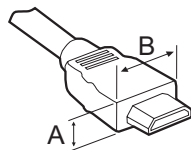

*A ≤ 10 毫米

*B ≤ 18 毫米

- 请使用经过认证的带有 HDMI 徽标的线缆。
- 如果您使用未经认证的 HDMI 线缆，屏幕可能没有显示或可能发生连接错误。
- 推荐的 HDMI 线缆类型 (3米以内)
 - 高速 HDMI[®]/TM 线缆
 - 带以太网的高速 HDMI[®]/TM 线缆

! 警告

- 请勿使用任何未经批准的附件，以确保安全和产品使用寿命。
- 任何因使用未经批准附件造成的损坏或伤害均不在保修范围内。
- 有些型号的屏幕上看起来有一层薄膜。它实际是屏幕的一部分，请勿撕掉。

单独购买

为改进质量，单独购买可能会有所变更或修改，恕不另行通知。如欲购买这些附件，请联系您的经销商。这些设备仅适用于特定型号。

(视型号而定)

AN-WF500
Wi-Fi/Bluetooth Dongle

维护

清洁电视

定期清洁您的电视，以保持最佳性能并延长产品寿命。

- 确保首先关闭电源并断开电源线和所有其他电缆。
- 如果长时间无人看管和不使用电视，请从墙上插座拔下电源线，以防闪电或电涌导致损坏。

屏幕、边框、底座、前框

要去除灰尘或轻微污渍，使用干燥、干净且柔软的布料擦拭表面。要去除严重污渍，使用蘸有净水或稀释的温和清洁剂的软布擦拭表面。然后立即使用干布擦拭。

- 始终避免触摸屏幕，因为这可能会损坏屏幕。
- 请勿用指甲或锋利物体按、擦或击打表面，因为这可能会刮花屏幕并使图像失真。
- 请勿使用任何化学品，因为这可能会损坏产品。
- 请勿将液体喷洒到表面。如果电视进水，可能引起起火、触电或故障。

电源线

定期清除电源线上聚积的灰尘或污渍。

废弃处理

不要与一般的家庭废弃物一起丢弃。根据当地职能部门的规定处理该产品。

抬起和移动电视

为防止电视被划伤或损坏并确保安全搬运，当要移动或抬起电视时，请阅读以下注意事项（无论您的电视是何种类型和尺寸）。

- 建议使用原装箱子或包装材料来移动电视。
- 在移动或抬起电视之前，请断开电源线和所有电缆。
- 抬起电视时，屏幕应背对您以免发生损坏。



- 请牢牢抓住电视机框架的顶部和底部。切勿抓住透明部分、扬声器或扬声器格栅区域。

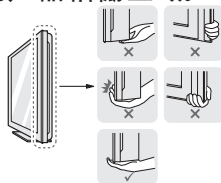

- 搬运大电视时，至少两人工作。
- 当用手搬运电视时，请如下图所示抬起电视。

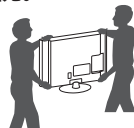

- 搬运电视时，请不要让电视摇晃或过度振动。
- 搬运电视时，保持电视直立，切勿将电视侧放或者向左或向右倾斜。
- 不要施加过高压力致使框架底盘弯曲 / 屈曲，这可能导致屏幕损坏。
- 搬运电视时，请小心不要损坏凸起操纵杆按钮。

警告

- 始终避免触摸屏幕，因为这可能会损坏屏幕。
- 请勿通过抓住线扣来移动电视，因为线扣可能破损，并可能发生人身伤害和电视损坏。（视型号而定）



使用操纵杆按钮

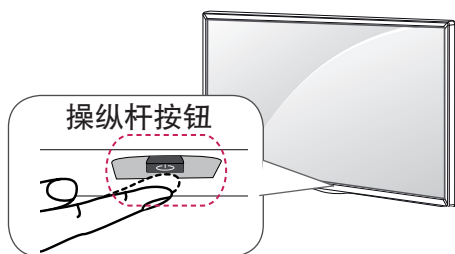

（所示的图像可能与您的电视有所不同。）

用手指滑动操纵杆按钮将其向左侧或右侧向上方或下方推动，可以轻松操作电视功能。







基本功能

	开启电源	电视关闭时，请将手指放在操纵杆按钮上，按下之后随即松开。
	关机	电视打开时，请将手指放在操纵杆按钮上，按下几秒钟之后再松开。（但是，屏幕上出现其他菜单时，按住操纵杆按钮可退出当前菜单。）

	音量控制	将手指放在操纵杆按钮上并左右推动，可以调节所需音量。
	节目控制	将手指放在操纵杆按钮上并上下推动，可以滚动浏览保存的节目。

调整菜单

电视打开时，按一下操纵杆按钮。通过前、后、左、右移动操纵杆按钮，您可以调整菜单项。

	关闭电视的电源。
	清除屏幕显示并返回电视视图。
	更改输入源。
	访问快速设置。

注意

- 将手指放在操纵杆按钮上上、下推动或左、右移动时，请谨慎操作，不要按下操纵杆按钮。如果首先按下操纵杆按钮，就无法调节音量和保存的节目。

安装到桌面

（所示的图像可能与您的电视有所不同。）

- 1 抬起电视并将其保持与桌面垂直的位置。
- 与墙壁之间留出 10 厘米的最小距离以便得到适当通风。

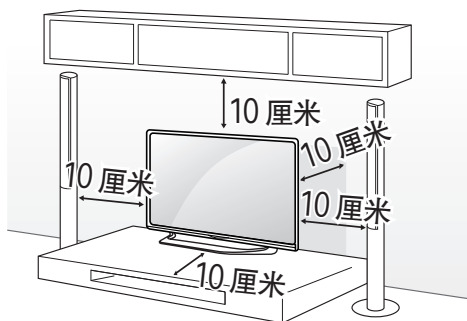

2 将电源线连接至墙上插座。

警告

- 请勿将电视置于热源附近或热源之上，因为这可能引起火灾或其它损坏。

使用 肯辛通 (Kensington) 安全系统

(此功能并非适用于所有型号。)

- 所示的图像可能与您的电视有所不同。

肯辛通 (Kensington) 安全系统连接器位于电视的后面。有关安装和使用的详细信息，请参阅肯辛通 (Kensington) 安全系统附带的手册或访问 <http://www.kensington.com>，在电视和桌子之间连接肯辛通 (Kensington) 安全系统电缆。

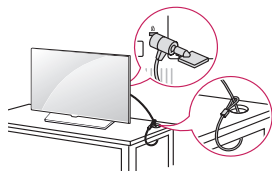

将电视固定到墙壁上

(此功能并不适用于所有机型。)

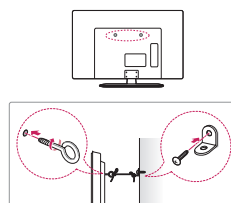

- 在电视背面插入并拧紧环首螺栓或电视支架和螺栓。
 - 如果在环首螺栓位置中插入了螺栓，请先将这些螺栓取出。
- 用螺栓将壁挂支架安装到墙壁上。

使壁挂支架位置与电视后面的环首螺栓的位置匹配。
- 用结实的绳索将环首螺栓和壁挂支架连接起来。确保绳索位于平面的水平方向。

警告

- 确保儿童不要攀爬或攀吊在电视上。

注意

- 使用足以稳固支撑电视的够牢固、够大的平台或柜子。
- 支架、螺栓和绳索均为可选配件。您可以从当地经销商处选购此配件。

安装在墙上

小心地在电视后面安装可选壁挂支架，将壁挂支架安装在与地面垂直的实心墙上。将电视安装至其它建筑材料时，请联系合格的人员。LG 建议由合格的专业安装人员进行壁挂安装。

建议使用 LG 的壁挂支架。LG 壁挂支架易于调节或连接电缆。

如果未使用 LG 的壁挂支架，请使用可将设备牢固安装到墙壁的壁挂支架，并有足够的空间连接外部设备。如果您将使用不可调节的支架，则将此支架固定在墙壁上。首先将电缆连接到电视机上，然后将电视机连接到支架上。

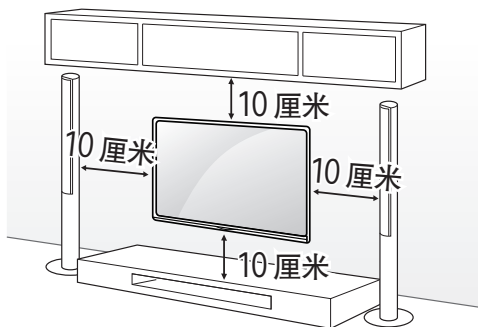

确保使用符合 VESA 标准的螺钉和挂架。下表中介绍了壁挂套件的标准尺寸。

单独购买（壁挂支架）

型号	42LX530S	49LX540S 55LX540S
VESA (A x B)	400 x 400	300 x 300
标准螺钉	M6	M6
螺钉数量	4	4
壁挂支架	LSW440B MSW240	LSW350B MSW240

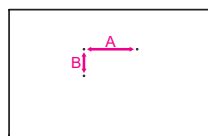

警告

- 移动或安装电视前断开电源。否则可能引起触电。
- 将电视安装到墙壁之前，按支架连接的反向顺序操作以卸下支架。
- 如果在天花板或倾斜墙壁上安装电视，电视可能掉下并引起严重的人身伤害。
- 使用经授权的 LG 挂架，并联系当地经销商或专业人员。
- 请勿过度拧紧螺钉，因为这可能损坏电视并导致保修无效。
- 使用符合 VESA 标准的螺钉和挂架。任何因错误使用或使用不合适配件引起的损坏或人身伤害均不在保修范围内。

注意

- 使用 VESA 标准螺钉规格中列出的螺钉。
- 挂架组件包含安装手册和必要部件。
- 挂架是可选的。您可以从当地经销商处选购此配件。
- 螺钉长度可能有所不同，具体取决于壁装情况。确保螺钉长度正确。
- 有关详情，请参阅与挂架一同提供的手册。
- 在将壁挂架安装到电视机上时，先将壁挂垫圈插入电视机后盖壁挂孔以调整电视垂直角度。（仅当物品以如下形式提供）

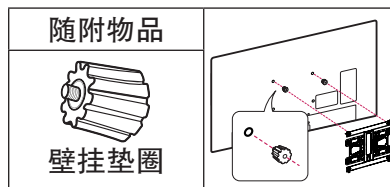

连接（通知）

将各种外部设备连接至电视，切换输入模式以选择外部设备。有关外部设备连接的更多信息，请参阅每个设备随附的手册。

可用外部设备包括：HD 接收器、DVD 播放器、VCR、音频系统、USB 存储设备、PC、游戏设备及其它外部设备。

！注意

- 外部设备连接可能因型号而不同。
- 无论电视端口顺序如何，将外部设备连接至电视。
- 如果在 DVD 录像机或 VCR 中录制电视节目，确保将电视信号输入电缆通过 DVD 录像机或 VCR 连接至电视。
有关录制的更多信息，请参阅所连接的设备随附的手册。
- 有关操作说明，请参阅外部设备的手册。
- 如果将游戏设备连接至电视，请使用游戏设备随附的电缆。
- 在 PC 模式下，可能存在与分辨率、垂直样式、对比度或亮度有关的干扰。
如果存在干扰，请将 PC 输出更改为其它分辨率，将刷新率更改为其它刷新率，或在“图像”菜单中调整亮度和对比度，直至画面清晰。
- 在 PC 模式中，视显卡而异，有些分辨率设置可能无法正常工作。
- 只适用于3.5毫米的立体声耳机输出端口。

连接到天线或有线端口

当连接天线或有线端口以观看电视时，请参阅以下说明。说明可能因实际产品而异，且 RF 电缆是不提供的。

- 要在信号差的区域改进画面品质，请购买信号放大器并正确安装。
- 使用信号分配器以使用两台以上的电视。
- 如果天线安装不正确，请联系您的经销商获取帮助。
- DTV 音频编解码器：MPEG, Dolby Digital, Dolby Digital Plus, HE-AAC, DRA(视型号而定)。
- 天线电缆和转换器均未提供。
- 本产品满足保护接地与有线网络天线接口的隔离要求，用户可直接接入有线网络天线。

其它连接

将电视与外部设备建立连接。为获得最佳画质和音效，请使用 HDMI 电缆连接外部设备和电视。以下电缆 LG 不提供，须另行购买。

！注意

- 请勿将耳机连接至用于连接外部扬声器的端口。

遥控器

本手册中的描述基于遥控器上的按钮。请仔细阅读本手册并正确使用电视。要安装电池，请打开电池盖，按照仓内标签的⊕和⊖端更换电池(1.5V AAA)，然后合上电池盖。要取出电池，请按相反顺序执行安装操作。

警告

- 不要将新旧电池混用，否则可能损坏遥控器。
- 并非所有销售市场均提供遥控器。

请确保使用时将遥控器对向电视上的遥控感应器。

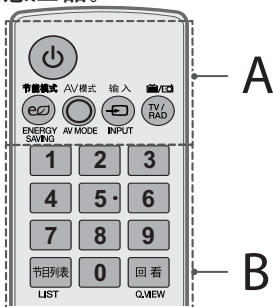

A

⏻ (电源) 打开或关闭电视。
节能模式 ENERGY SAVING 调整屏幕的亮度，以减少能源消耗。
AV 模式 AV MODE 选择 AV 模式。
输入 INPUT 选择外部输入模式。
 TV/RAD 选择电视频道或广播频道。

B

数字按钮 输入数字。
节目列表 LIST 访问保存的频道列表。
回看 Q.MEW 返回上次观看的频道。

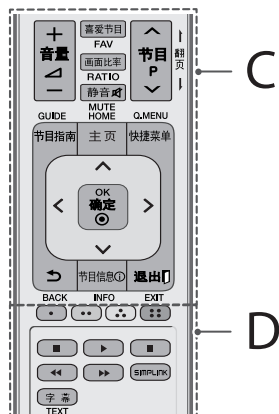

C

+ 音量 - 调整音量级别。
喜爱节目 FAV 在喜爱的节目中切换。
画面比率 RATIO 调整影像大小。
静音 MUTE 访问主菜单。
^ 节目 P v 滚动浏览保存的频道。
| 翻页 | 移至上一屏幕或下一屏幕。
节目指南 GUIDE 按照时间计划表管理器显示节目事件。
主页 HOME 选择菜单。
快捷菜单 Q.MENU 进入快捷菜单。
导航按钮 (▲ 向上, ▼ 向下, ◀ 向左, ▶ 向右) 滚动浏览菜单或选项。
OK 确定 选择菜单或选项和确认输入。
↶ BACK 返回至上一级。
节目信息 INFO 查看当前节目和屏幕信息。
退出 EXIT 清除所有屏幕显示并返回观看电视。

D

颜色按钮 设置睡眠定时。
(: 红色, : 绿色, : 黄色, : 蓝色)
控制按钮 (■, ▶, ||, ◀, ▶) 控制 SIMPLINK 或我的媒体菜单。(USB, SIMPLINK)。
SIMPLINK 访问连接到电视的 AV 设备。打开 SIMPLINK 菜单。
字幕 TEXT 在数字模式下回调首选字幕。

许可证

不同型号所支持的许可证可能会有所不同。有关许可证的详细信息，请访问 www.lg.com。



本产品经过杜比实验室的许可而制造。杜比和双 D 符号是杜比实验室的注册商标。



HDMI 和 HDMI High Definition Multimedia Interface，以及 HDMI 标志是 HDMI Licensing LLC 在美国和其他国家/地区的商标或注册商标。



该 DivX Certified® 认证设备已通过严格测试，确保能播放 DivX® 视频。

为播放购买的 DivX 电影，需首先在 vod.divx.com 注册设备。在设备设置菜单中的 DivX VOD 部分找到注册码。

通过 DivX Certified® 认证，能播放 DivX® 视频，最高可达 HD 1080p，包括付费内容。

DivX®, DivX Certified® 以及相关标志是 DivX, LLC 的商标，经授权使用。

具备下列一项或多项美国专利：7,295,673；7,460,668；7,515,710；7,519,274。

支持的视频格式

- 最大：1920 x 1080 @ 30p
(仅动态 JPEG 640 x 480 @ 30p)
- .asf、.wmv
[视频] MPEG-2, MPEG-4 Part2、DivX3.11、DivX4、DivX5、DivX6、XViD、H.264/AVC、VC1(WMV3、WVC1)、MP43
[音频] WMA 标准、WMA9(Pro)、MP3、AAC、AC3、3D WMV 单流
- .divx、.avi
[视频] MPEG-2、MPEG-4 Part2、DivX3.11、DivX4、DivX5、DivX6、XViD、H.264/AVC
[音频] HE-AAC、LPCM、ADPCM、MPEG-1 Layer I、MPEG-1 Layer II、杜比数字、MPEG-1 Layer III (MP3)、*DTS
- .ts、.trp、.tp、.mts、.m2ts
[视频] H.264/AVC、MPEG-2、AVS、VC1
[音频] MPEG-1 Layer I、MPEG-1 Layer II、MPEG-1 Layer III (MP3)、杜比数字、杜比数字+、AAC、HE-AAC、*DTS
- .vob
[视频] MPEG-1、MPEG-2
[音频] 杜比数字、MPEG-1 Layer I、MPEG-1 Layer II、DVD-LPCM
- .mp4、.m4v、.mov
[视频] MPEG-2、MPEG-4 Part2、DivX3.11、DivX4、DivX5、DivX6、XViD、H.264/AVC
[音频] AAC、MPEG-1 Layer III (MP3)、*DTS

- .mkv
[视频] MPEG-2、MPEG-4 Part2、DivX3.11、DivX4、DivX5、DivX6、XVID、H.264/AVC
[音频] HE-AAC、杜比数字、MPEG-1 Layer III (MP3)、LPCM、*DTS
- 动态 JPEG
[视频] MJPEG
[音频] LPCM、ADPCM
- .mpg、.mpeg、.mpe
[视频] MPEG-1、MPEG-2
[音频] MPEG-1 Layer I、MPEG-1 Layer II、杜比数字、LPCM
- dat
[视频] MPEG-1、MPEG-2
[音频] MP2
- flv
[视频] Sorenson H.263、H.264/AVC
[音频] MP3、AAC、HE-AAC
- *.rm、*.rmvb
[视频] RV30、RV40
[音频] 杜比数字、AAC、HE-AAC、RA6(Cook)
- 3gp、3gp2
[视频] H.264/AVC、MPEG-4 Part2
[音频] AAC、AMR(NB/WB)
- *DTS / *.rm / *.rmvb : 视型号而定

支持的音频格式

- 文件类型 : mp3
[比特率] 32 Kbps - 320 Kbps
[采样频率] 16 kHz - 48 kHz
[支持] MPEG1、MPEG2、Layer2、Layer3
- 文件类型 : AAC
[比特率] 自由格式
[采样频率] 8 kHz ~ 48 kHz
[支持] ADIF、ADTS
- 文件类型 : M4A
[比特率] 自由格式
[采样频率] 8 kHz ~ 48 kHz
[支持] MPEG-4
- 文件类型 : WMA
[比特率] 128 Kbps ~ 320 Kbps
[采样频率] 8 kHz ~ 48 kHz
[支持] WMA7、WMA8、WMA9 标准
- 文件类型 : WMA 10 专业
[比特率] ~ 768 Kbps
[声道/采样频率]
M0 : 最高 2 声道 @ 48 kHz
(LBR 模式除外)、
M1 : 最高 5.1 声道 @ 48 kHz、
M2 : 最高 5.1 声道 @ 96 kHz
[支持] WMA 10 专业
- 文件类型 : OGG
[比特率] 自由格式
[采样频率] ~ 48 kHz
[支持] OGG Vorbis

支持的图片格式

- 类别：2D (jpeg、jpg、jpe)
[可用文件类型] SOF0：基线、SOF1：扩展序列、SOF2：渐进式
[照片大小] 最小：64 × 64、最大：正常类型：15360（宽）× 8640（高）渐进式类型：1920（宽）× 1440（高）
- 类别：BMP
[照片大小] 最小：64 × 64、最大：9600 × 6400
- 类别：PNG
[可用文件类型] 隔行扫描、非隔行扫描
[照片大小] 最小：64 × 64、最大：隔行扫描：1200 × 800、非隔行扫描：9600 × 6400
- 与 JPEG 格式的文件相比，BMP 和 PNG 格式的文件显示速度可能会慢一些。

开源软件提示信息

为取得本产品内搭载的 GPL、LGPL、MPL 与在其他开放原始码授权下开发的原始码，请您访问 <http://opensource.lge.com>。

您能下载包括原始码在内的所有授权内容、著作权标志、无保证责任的标志等。

购买本产品后 3 年内向 opensource@lge.com 发电子邮件，要请搭载本产品的软件开放原始码，尽收媒体成本、运费等最低费用，以 CD-ROM 方式提供给您。

故障排除

为改进性能，软件可能需要更新。客户有责任确保他们的设备可与任何 LG Electronics 软件兼容。如有需要，请咨询 LG Electronics 并根据其提供的指南更新新的软件版本。

使用遥控器无法控制电视。

- 检查产品上的遥控感应器，然后重试。
- 检查产品与遥控器之间是否有障碍物。
- 检查电池是否仍正常工作且安装正确（⊕ 至 ⊕，⊖ 至 ⊖）。

未显示图像且没有声音。

- 检查产品是否打开。
- 检查电源线是否连接至墙上插座。
- 连接其它产品，检查是否是墙上插座存在问题。

电视突然关闭。

- 检查电源控制设置。电源可能中断。
- 确认是否执行 定时器中睡眠设置/定时关机功能。
- 如果电视打开时没有信号，电视将在处于非活动状态 15 分钟后自动关闭。

连接至 PC(HDMI)时，将会显示“无信号”或“无效格式”。

- 使用遥控器关闭/打开电视机。
- 重新连接 HDMI 电缆。
- 在电视已打开的情况下，重新启动 PC。

软件下载信息



你可以通过以下LG官网下载 SuperSign软件和 电视机说明书。
软件网址 <https://www.lgecommercial.com/digital-signage/support/download/supersign> f说明书网址 www.lgecommercial.com/supersigntv。

- 软件 : SuperSign W_Lite_Server_vX.X.X_Setup.zip
SuperSign C_vX.X.X_Setup.zip
- 编辑 : SuperSign W_Editor_vX.X.X_Setup.zip
SuperSign W_Player_vX.X.X_Setup.zip
- 说明书 : SuperSign W_Lite_Server_vX.X.X_Manual.zip
SuperSign C_vX.X.X_Manual.zip
SuperSign W_Editor_vX.X.X_Manual.zip
SuperSign W_Player_vX.X.X_Manual.zip

外部控制设备设置

键码

• 此功能并非适用于所有型号。

卅
X

代码 (十六进制)	功能	备注	代码 (十六进制)	功能	备注
00	CH +, PR + 节目 P 翻页	R/C 按钮	53	节目列表 LIST	R/C 按钮
01	CH -, PR - 节目 P 翻页	R/C 按钮	5B	退出 EXIT	R/C 按钮
02	音量	R/C 按钮	60	PIP(AD)	R/C 按钮
03	音量	R/C 按钮	61	(BLUE/蓝色)	R/C 按钮
06	(箭头键/向右键)	R/C 按钮	63	(YELLOW/黄色)	R/C 按钮
07	(箭头键/向左键)	R/C 按钮	71	(GREEN/绿色)	R/C 按钮
08	(电源)	R/C 按钮	72	(RED/红色)	R/C 按钮
09	静音 MUTE	R/C 按钮	79	画面比率 RATIO	R/C 按钮
0B	输入 INPUT	R/C 按钮	91	AD (音频描述)	R/C 按钮
0E	SLEEP	R/C 按钮	7A	用户手册	R/C 按钮
F0	TV, TV/RAD 	R/C 按钮	7E	SIMPLINK	R/C 按钮
10 - 19	* 数字键 0 - 9	R/C 按钮	8E	(快进)	R/C 按钮
1A	回看 Q.VIEW	R/C 按钮	8F	(快退)	R/C 按钮
1E	喜爱节目 FAV	R/C 按钮	AA	节目信息 INFO	R/C 按钮
20	文本 (图文电视)	R/C 按钮	AB	节目指南 GUIDE	R/C 按钮

21	图文电视选项	R/C 按钮	B0	▶ 播放	R/C 按钮
28	返回, BACK ↶	R/C 按钮	B1	■ (停止/文件列表)	R/C 按钮
30	AV (音频/视频) 模式, ○ AV MODE	R/C 按钮	BA	(冻结/慢放/暂停)	R/C 按钮
39	字幕 TEXT	R/C 按钮	BB	足球	R/C 按钮
40	^ (箭头键/光标向上)	R/C 按钮	BD	● (录制)	R/C 按钮
41	v (箭头键/光标向下)	R/C 按钮	DC	3D	R/C 按钮
42	我的应用	R/C 按钮	99	自动调整	R/C 按钮
43	菜单 / 设置 / 主页 HOME	R/C 按钮	9F	应用 / *	R/C 按钮
44	确定 OK ● / Enter	R/C 按钮	9B	TV/PC	R/C 按钮
45	快捷菜单 Q.MENU	R/C 按钮	95	节能模式 e② ENERGY SAVING	R/C 按钮
4C	列表, - (仅 ATSC)	R/C 按钮			

* ATSC/ISDB 型号提供键码 4C (0 x 4C), 使用主/次信道。
(适用于南韩、北美、拉美 (哥伦比亚除外) 的型号)

外部控制设备设置

- 所示的图像可能与您的电视有所不同。

将串行转换器的 USB/RS-232C 输入插孔连接到外部控制设备 (如计算机或 A/V 控制系统), 从外部控制产品的功能。

注: 电视控制端口的类型可能因型号系列而异。

- * 请谨记不是所有型号都支持此种连接类型。
- * 未提供电缆。

USB 转串口转换器，带 USB 电缆

USB 类型

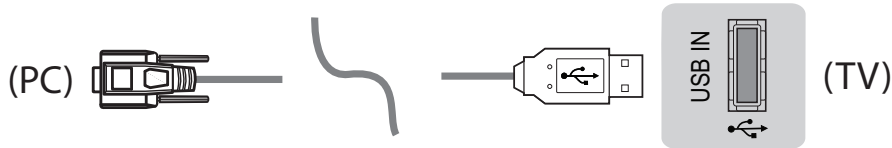

- LGTV 支持非 LG 制造或提供的 PL2303 芯片（供应商 ID：0x0557，产品 ID：0x2008）USB 转串口转换器。
- 您可从出售 IT 支持专业配件的计算机商店购买该转换器。

RS232C（带 RS-232C 电缆）

DE9（9 针接口）类型

- 您需购买 RS-232C（DE9，母接口至母接口类型的 9 针接口）至 RS-232C 线缆，以实现 PC 和电视之间的连接，相关说明可见使用手册。



连接接口可能不同于您的电视。

听筒塞孔类型

- 您需购买听筒塞孔转 RS-232 线缆，以实现 PC 和电视之间的连接，相关说明可见使用手册。
- * 对于其他型号，连接至 USB 端口。
- * 连接接口可能不同于您的电视。

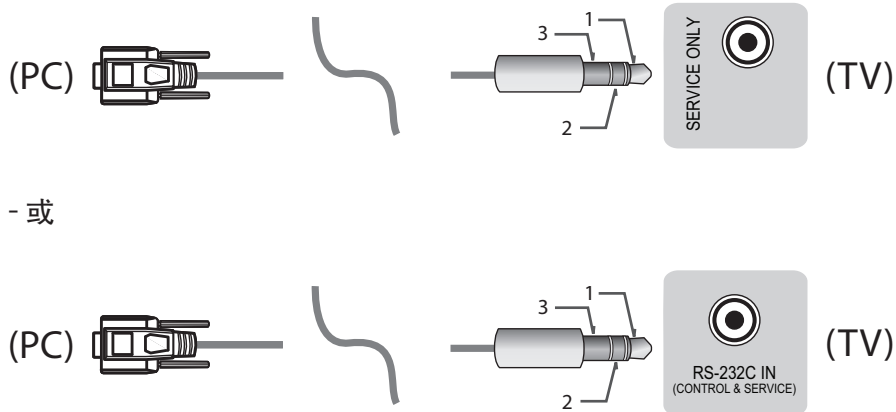

消费类计算机

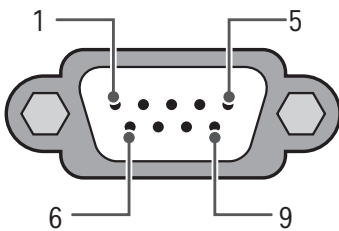
RS-232C
(串行端口)

RS-232C 配置

3 线配置 (非标准)

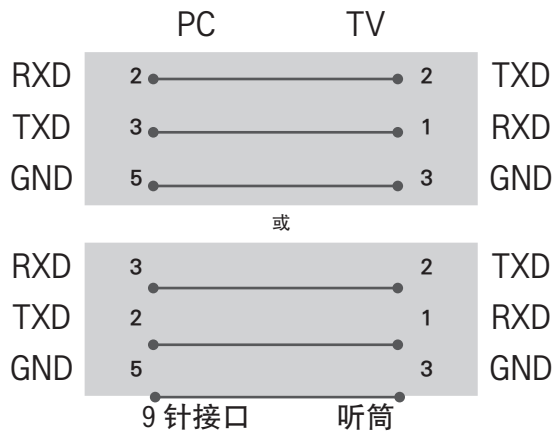

装置 ID

要了解“装置 ID”编号，请参阅“实际数据映射”。

1. 按设置以进入主菜单。
2. 按导航按钮滚动至 (*常规→电视信息或选项)，然后按确定。
3. 按导航按钮滚动至装置 ID，并按确定。
4. 向左或向右滚动以选择装置 ID 编号，然后选择关闭。调整范围为 1-99。
5. 完成后，按退出。

* (具体取决于型号)

通信参数

- 波特率：9600 bps (UART)
- 数据长度：8 位
- 奇偶校验：无
- 停止位：1 位
- 通信代码：ASCII 代码
- 使用交叉（反转）电缆。

命令参考列表

(取决于型号)

	COMMAND1	COMMAND2	DATA (十六进制)		COMMAND1	COMMAND2	DATA (十六进制)
01. 电源*	k	a	00 至 01	15. 平衡	k	t	00 至 64
02. 画面 比率	k	c	(页27)	16. 色温	x	u	00 至 64
03. 屏幕 静音	k	d	(页28)	17. ISM 方法 (仅限等离子 子电视)	j	p	(页30)
04. 音量 静音	k	e	00 至 01	18. 均衡器	j	v	(页30)
05. 音量 控制	k	f	00 至 64	19. 节能	j	q	00 至 05
06. 对比度	k	g	00 至 64	20. 调谐命 令	m	a	(页31)
07. 亮度	k	h	00 至 64	21. 频道 (节目) 增/删 (跳 台)	m	b	00 至 01
08. 颜色	k	i	00 至 64	22. 按键	m	c	键码
09. 色彩	k	j	00 至 64	23. 控制背 光, 控制面 板灯	m	g	00 至 64
10. 清晰度	k	k	00 至 32	24. 输入选 择 (主)	x	b	(页34)
11. OSD 选 择	k	l	00 至 01	25. 3D (仅限3D型 号)	x	t	(页35)
12. 遥控器 锁定模式	k	m	00 至 01	26. 扩展的 3D (仅限3D 型号)	x	v	(页36)
13. Treble (高音)	k	r	00 至 64	27. 自动配 置	j	u	(页36)
14. Bass (低音)	k	s	00 至 64				

* 注：播放或录制媒体期间，除“电源”(ka)和“按键”(mc)外，所有命令都不会执行并视为 NG。通过 RS232C 电缆，电视可以在打开电源或关闭电源状态下传送“ka 命令”。但是，通过 USB 转串口转换器电缆，该命令只能在电视打开的情况下工作。

传输/接收协议

传输

[Command1][Command2][][Set ID][][Data][Cr]

[Command1]：控制电视的第一条命令。（j、k、m 或 x）

[Command2]：控制电视的第二条命令。

[Set ID]：可在选项菜单中调整 [Set ID] 以选择所需的显示器 ID 号。电视中的范围调整为 1 至 99。如果 [Set ID] 值选为“0”，则每个连接的装置都可控制。

* [Set ID] 在菜单上以十进制表示（1 至 99），在传输/接收协议上以十六进制表示（0x00 至 0x63）。

[DATA]：传输命令数据（十六进制）。传送“FF”数据以读取命令的状态。

[Cr]：回车 - ASCII 代码‘0x0D’

[]：空格 - ASCII 代码‘0x20’

OK 确认

[Command2][][Set ID][][OK][Data][x]

* 此设置在接收普通数据时基于此格式传输 ACK（确认）。此时，如果数据是数据读取模式，则它指示当前状态数据。如果数据是数据写入模式，则它返回电脑的数据。

错误确认

[Command2][][Set ID][][NG][Data][x]

* 装置在从不可行功能收到异常数据或通信错误时基于此格式传送 ACK（确认）。

Data 00：非法代码

实际数据映射（十六进制：十进制）

* 当您输入十六进制 [data] 时，请参阅下方的换算表。

* 调频道 (ma) 命令使用双字节十六进制值 ([data]) 来选择频道编号。

00：步骤 0	32：步骤 50（装置 ID 50）	FE：步骤 254
01：步骤 1（装置 ID 1）	33：步骤 51（装置 ID 51）	FF：步骤 255
...
0A：步骤 10（装置 ID 10）	63：步骤 99（装置 ID 99）	01 00：步骤 256
...
0F：步骤 15（装置 ID 15）	C7：步骤 199	27 0E：步骤 9998
10：步骤 16（装置 ID 16）	C8：步骤 200	27 0E：步骤 9999
...

* 命令的工作方式可能因型号和信号而异。

01. 电源（命令：ka）

▶ 控制*打开或关闭装置的电源。

Transmission[k][a][][Set ID]
[][Data][Cr]

数据 00：关机 01：*开机

Ack[a][][Set ID][][OK/NG]
[Data][x]

▶ 显示电视是打开电源还是关闭电源*

Transmission[k][a][][Set ID]
[][FF][Cr]Ack[a][][Set ID][]
[OK][Data][x]

* 同样地，如果其他功能根据此格式传输'FF'数据，确认反馈会显示有关每个功能的状态。

02. 画面比率（命令：kc） （主画面大小）

▶ 调整画面格式。（主画面格式）
也可以使用“快捷菜单”或“画面”菜单中的“画面比率”调整屏幕格式。

Transmission[k][c][][Set ID]
[][Data][Cr]

Data 01：正常屏幕 07：14:9
 (4:3) (欧洲、哥伦比亚、
 中东、除南韩和日本
02：宽屏(16:9) (16:9) 以外的亚洲)
04：缩放 09：*点对点扫描
05：缩放 2 0B：全宽
 (除哥伦比亚 (欧洲、哥伦比
 外的拉美) 亚、中东、除南韩
06：由程序 和 日本以外的亚
 设置/ 洲)
 原始 10 至 1F：影院模
 式 1 至
 16

Ack[c][][Set ID][][OK/NG]
[Data][x]

- * 使用 PC 输入，可选择 16:9 或 4:3 屏幕画面比率。
- * 在 DTV/HDMI/分量模式（高清）下，点对点扫描可用。
- * 根据型号，全宽模式的工作方式可能不同，完全支持 DTV，部分支持 ATV、AV。

03. 屏幕静音（命令：k d）

- ▶ 选择开启/关闭屏幕静音。

```
Transmission [k][d][ ][Set ID]
[ ][Data][Cr]
```

Data00：关闭屏幕静音（画面打开）
视频静音关闭

- 01：开启屏幕静音（画面关闭）
- 10：开启视频静音

```
Ack [d][ ][Set ID][ ][OK/NG]
[Data][x]
```

- * 在仅开启视频静音的情况下，电视将显示在屏显示(OSD)。但在开启屏幕静音的情况下，电视将不显示 OSD。

04. 音量静音（命令：k e）

- ▶ 控制音量静音开/关。
您也可使用遥控器上的“静音”按钮调整静音。

```
Transmission [k][e][ ][Set ID]
[ ][Data][Cr]
```

Data 00：开启音量静音（音量关闭）

- 01：关闭音量静音（音量开启）

```
Ack [e][ ][Set ID][ ][OK/NG]
[Data][x]
```

05. 音量控制（命令：k f）

- ▶ 调节音量。
您也可以通过遥控器上的音量按钮调节音量。

```
Transmission [k][f][ ][Set ID]
[ ][Data][Cr]
```

Data 最小值：00 到最大值：64

```
Ack [f][ ][Set ID][ ][OK/NG]
[Data][x]
```

06. 对比度（命令：k g）

- ▶ 调整屏幕对比度。
您也可以在“画面”菜单中调整对比度。

```
Transmission [k][g][ ][Set ID]
[ ][Data][Cr]
```

Data 最小值：00 到最大值：64

```
Ack [g][ ][Set ID][ ][OK/NG]
[Data][x]
```

07. 亮度（命令：k h）

- ▶ 调整屏幕亮度。
您也可以在“画面”菜单中调整亮度。

```
Transmission [k][h][ ][Set ID]
[ ][Data][Cr]
```

Data 最小值：00 到最大值：64

```
Ack [h][ ][Set ID][ ][OK/NG]
[Data][x]
```

08. 颜色 (命令 : k i)

- ▶ 调整屏幕颜色。
您也可以在“画面”菜单中调整颜色。

```
Transmission [k][i][ ][Set ID]
[ ][Data][Cr]
```

Data 最小值 : 00 到最大值 : 64

```
Ack [i][ ][Set ID][ ][OK/NG]
[Data][x]
```

09. 色彩 (命令 : k j)

- ▶ 调整屏幕色彩。
您也可以在“画面”菜单中调整色彩。

```
Transmission [k][j][ ][Set ID]
[ ][Data][Cr]
```

Data 红色 : 00 至绿色 : 64

```
Ack [j][ ][Set ID][ ][OK/NG]
[Data][x]
```

10. 清晰度 (命令 : k k)

- ▶ 调整屏幕清晰度。
您也可以在“画面”菜单中调整清晰度。

```
Transmission [k][k][ ][Set ID]
[ ][Data][Cr]
```

Data 最小值 : 00 到最大值 : 32

```
Ack [k][ ][Set ID][ ][OK/NG]
[Data][x]
```

11. OSD 选择 (命令 : k l)

- ▶ 远程控制时选择开启/关闭 OSD (在屏显示)。

```
Transmission [k][l][ ][Set ID]
[ ][Data][Cr]
```

Data 00 : OSD 关闭 01 : OSD 开启

```
Ack [l][ ][Set ID][ ][OK/NG]
[Data][x]
```

12. 遥控器锁定模式 (命令 : k m)

- ▶ 锁定显示器和遥控器上的前面板控件。

```
Transmission [k][m][ ][Set ID]
[ ][Data][Cr]
```

Data 00 : 关闭锁定 01 : 开启锁定

```
Ack [m][ ][Set ID][ ][OK/NG]
[Data][x]
```

* 如果未在使用遥控器, 请使用此模式。

打开或关闭主电源后 (即拔掉或插上插头后 20 至 30 秒), 外部控制设备锁定会释放。

* 在待机模式下 (关定时器或‘ka’、‘mc’命令关闭直流电源), 如果按键锁打开, 红外开机键和本地按键不能打开电视。

13. 高音 (命令 : k r)

- ▶ 调整高音。
您也可以在“音频”菜单中调整。

Transmission [k][r][][Set ID]
[][Data][Cr]

Data 最小值 : 00 到最大值 : 64

Ack [r][][Set ID][][OK/NG]
[Data][x]

* (具体取决于型号)

14. 低音 (命令 : k s)

- ▶ 调整低音。
您也可以在“音频”菜单中调整。

Transmission [k][s][][Set ID]
[][Data][Cr]

Data 最小值 : 00 到最大值 : 64

Ack [s][][Set ID][][OK/NG]
[Data][x]

* (具体取决于型号)

15. 平衡 (命令 : k t)

- ▶ 调整平衡。
您也可以在“音频”菜单中调整平衡。

Transmission [k][t][][Set ID]
[][Data][Cr]

Data 最小值 : 00 到最大值 : 64

Ack [t][][Set ID][][OK/NG]
[Data][x]

16. 色温 (命令 : x u)

- ▶ 调整色温。您也可以在“画面”菜单中调整色温。

Transmission [x][u][][Set ID]
[][Data][Cr]

Data 最小值 : 00 到最大值 : 64

Ack [u][][Set ID][][OK/NG]
[Data][x]

17. ISM 方法 (命令 : j p) (仅限等离子电视)

- ▶ 控制 ISM 方法。也可在“选项”菜单中调整 ISM 方法。

Transmission [j][p][][Set ID]
[][Data][Cr]

Data 最小值 : 02: 屏幕保护

08: 正常

20: 刷色

Ack [p][][Set ID][][OK/NG]
[Data][x]

18. 均衡器 (命令 : j v)

- ▶ 调整装置的 EQ。

Transmission [j][v][][Set ID][]
[Data][Cr]

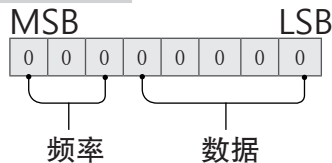

7	6	5	频率	4	3	2	1	0	Step
0	0	0	第 1 频段	0	0	0	0	0	0 (十进制)
0	0	1	第 2 频段	0	0	0	0	1	1 (十进制)
0	1	0	第 3 频段
0	1	1	第 4 频段	1	0	0	1	1	19 (十进制)
1	0	0	第 5 频段	1	0	1	0	0	20 (十进制)

Acknowledgement [v][][Set ID][]

[OK/NG][Data][x]

* 这取决于型号，当声音模式为 EQ 可调整值时可调整。

19. 节能 (命令 : j q)

▶ 减少电视的功耗。也可在“画面”菜单中调整节能。

Transmission [j][q][][Set ID]

[][Data][Cr]

数据

- 00 : 关闭
- 01 : 最小
- 02 : 中
- 03 : 最大
- 04 : 自动 (适用于 LCD 电视或 LED 电视) / 智能感应 (适用于 PDP TV)
- 05 : 屏幕关闭

* (取决于型号)

Ack [q][][Set ID][][OK/NG]

[Data][x]

20. 调谐命令 (命令 : m a)

* 此命令的工作方式可能因型号和信号而异。

* 适用于欧洲、中东、哥伦比亚、亚洲 (南韩和日本除外) 的型号

▶ 选择频道为以下物理编号。

Transmission [m][a][][Set ID]

[][Data 00][][Data 01][]

[Data 02][Cr]

* 模拟天线/有线

[Data 00][Data 01] 频道数据

Data00 : 高字节频道数据

Data01 : 低字节频道数据

- 00 00 ~ 00 C7 (十进制 : 0 ~ 199)

Data 02 : 输入源 (模拟)

- 00 : 天线电视 (ATV)

- 80 : 有线电视 (CATV)

* 数字天线/有线/卫星

[Data 00][Data 01] : 频道数据

Data00 : 高频道数据

Data01 : 低频道数据

- 00 00 ~ 27 0F (十进制 : 0 ~ 9999

)

Data02 : 输入源 (数字)

- 10 : 天线电视 (DTV)

- 20 : 天线广播 (电台)

- 40 : 卫星电视 (SDTV)

- 50 : 卫星广播 (S-Radio)

- 90 : 有线电视 (CADTV)

- a0 : 有线广播 (CA-Radio)

* 调谐命令示例：

1. 调到模拟天线 (PAL) 频道 10。

Set ID = 全部 = 00

Data 00 和 01 = 频道数据为 10 = 00
0a

Data 02 = 模拟天线电视 = 00

结果 = ma 00 00 0a 00

2. 调到数字天线 (DVB-T) 频道 01。

Set ID = 全部 = 00

Data 00 和 01 = 频道数据为 1 = 00
01

Data 02 = 数字天线电视 = 10

结果 = ma 00 00 01 10

3. 调到卫星 (DVB-S) 频道 1000。

Set ID = 全部 = 00

Data 00 和 01 = 频道数据为 1000 =
03 E8

Data 02 = 数字卫星电视 = 40

结果 = ma 00 03 E8 40

Ack [a][][Set ID][][OK]

[Data 00][Data 01][Data 02]

[x][a][][Set ID][][NG]

[Data 00][x]

• 适用于南韩、北美、拉美（哥伦比亚除外）的型号

▶ 调谐频道为以下物理/主/次编号。

Transmission [m][a][][0][]

[Data00][][Data01][][Data02][]

[Data03][][Data04][][Data05][Cr]

数字频道具有“物理”、“主”和“次”频道编号。物理编号是实际数字频道号，主编号是频道应映射到的编号，次编号是子频道。因为 ATSC 调谐器会自动从主/次编号映射相应的频道，所以在发送数字命令时不要提供物理编号。

* 模拟天线/有线

Data00：物理频道编号

- 天线 (ATV)：02~45（十进制：2~69）

- 有线 (CATV)：01, 0E~7D（十进制：1, 14~125）

[Data 01 ~ 04]：主/次频道编号

Data01 和 02：xx（无关）

Data03 和 04：xx（无关）

Data05：输入源（模拟）

- 00：天线电视 (ATV)

- 01：有线电视 (CATV)

* 数字天线/有线

Data00：xx（无关）

[Data 01][Data 02]：主频道编号

Data01：高字节频道数据

Data02：低字节频道数据

- 00 01 ~ 27 0F（十进制：1 ~ 9999）

[Data 03][Data 04]：次频道编号

Data03：高字节频道数据

Data04：低字节频道数据

Data05：输入源（数字）

- 02：天线电视 (DTV) – 使用物理频道编号

- 06：有线电视 (CADTV) – 使用物理频道编号

- 22：天线电视 (DTV) – 不使用物理频道编号

- 26：有线电视 (CADTV) – 不使用物理频道编号

- 46：有线电视 (CADTV) – 仅使用主频道信道编号（一部分频道）

虽然双字节适用于每个主/次频道数据，但通常会单独使用低位字节（高位字节是 0）。

* 调谐命令示例：

1. 调到模拟有线 (NTSC) 频道 35。

Set ID = 全部 = 00

Data 00 = 频道数据为 35 = 23

Data 01 和 02 = 无主编号 = 00 00

Data 03 和 04 = 无次编号 = 00 00

Data 05 = 模拟有线电视 = 01

总和 = ma 00 23 00 00 00 01

2. 调到数字天线 (ATSC) 频道 30-3。

Set ID = 全部 = 00

Data 00 = 物理编号未知 = 00

Data 01 和 02 = 主编号为 30 = 00 1E

Data 03 和 04 = 次编号为 3 = 00 03

Data 05 = 数字天线电视 = 22

总和 = ma 00 00 00 1E 00 03 22

Ack [a][][Set ID][][OK]

[Data 00][Data 01][Data 02]

[Data 03][Data 04][Data 05][x]

[a][][Set ID][][NG][Data 00]

[x]

• 适用于日本型号

▶ 调谐频道为以下物理/主/次编号。

Transmission [m][a][][0][]

[Data00][][Data01][][Data02]

[][Data03][][Data04][]

[Data05][Cr]

* 数字天线/卫星

数据 00 : xx (无关)

[Data 01][Data 02] : 主频道编号

数据 01 : 高字节频道数据

数据 02 : 低字节频道数据

- 00 01 ~ 27 0F (十进制 : 1 ~ 9999

)

[Data 03][Data 04] : 次/分支频道编号
(卫星无关)

数据 03 : 高字节频道数据

数据 04 : 低字节频道数据

数据 05 : 输入源 (数字/卫星适用于日本)

- 02 : 天线电视 (DTV)

- 07 : BS (广播卫星)

- 08 : CS1 (通讯卫星 1)

- 09 : CS2 (通讯卫星 2)

* 调谐命令示例：

1 调到数字天线 (ISDB-T) 频道 17-1。

Set ID = 全部 = 00

Data 00 = 物理编号未知 = 00

Data 01 和 02 = 主编号为 17 = 00 11

Data 03 和 04 = 次编号/分支为 1 = 00 01

Data 05 = 数字天线电视 = 02

总和 = ma 00 00 00 11 00 01 02

2. 调到 BS (ISDB-BS) 频道 30。

Set ID = 全部 = 00

Data 00 = 物理编号未知 = 00

Data 01 和 02 = 主编号为 30 = 00 1E

Data 03 和 04 = 无关 = 00 00

Data 05 = 数字 BS TV = 07

总和 = ma 00 00 00 1E 00 00 07

* 此功能随型号不同而不同。

Ack [a][][Set ID][][OK]

[Data 00][Data 01][Data 02]

[Data 03][Data 04][Data 05]

[x][a][][Set ID][][NG]

[Data 00][x]

21. 频道 (节目) 增/删 (跳台) (命令 : m b)

▶ 下次要跳过当前频道 (节目)。

```
Transmission [m][b][ ][Set ID]
[ ][Data][Cr]
```

Data 00 : Del(ATSC,ISDB)/ 01 : 新增 Skip(DVB)

```
Ack [b][ ][Set ID][ ][OK/NG]
[Data][x]
```

* 将已保存的频道状态设置为删除 (ATSC, ISDB)/跳过 (DVB) 或新增。

22. 按键 (命令 : m c)

▶ 发送红外遥控键码。

```
Transmission [m][c][ ][Set ID]
[ ][Data][Cr]
```

数据 键码 -(页21)

```
Ack [c][ ][Set ID][ ][OK/NG]
[Data][x]
```

23. 控制背光 (命令 : m g)

• 适用于 LCD 电视或 LED 电视

▶ 控制背光。

```
Transmission [m][g][ ][Set ID]
[ ][Data][Cr]
```

数据最小值 : 00 到最大值 : 64

```
Ack [g][ ][Set ID][ ][OK/NG]
[Data][x]
```

控制面板灯 (命令 : m g)

• 适用于等离子电视

▶ 控制面板灯。

```
Transmission [m][g][ ][Set ID]
[ ][Data][Cr]
```

数据最小值 : 00 到最大值 : 64

```
Ack [g][ ][Set ID][ ][OK/NG]
[Data][x]
```

24. 输入选择 (Command: x b)
(主画面输入)

▶ 选择主画面的输入源。

```
Transmission [x][b][ ][Set ID]
[ ][Data][Cr]
```

数据

00 : DTV	01 : CADTV
02 : 卫星 DTV	10 : ATV
ISDB-BS (日本)	
03 : ISDB-CS1	(日本)
04 : ISDB-CS2	(日本)
11 : CATV	
20 : AV 或 AV1	21 : AV2
40 : Component1	41 : Component2
60 : RGB	
90 : HDMI1	91 : HDMI2
92 : HDMI3	93 : HDMI4

```
Ack [b][ ][Set ID][ ][OK/NG]
[Data][x]
```

* 此功能取决于型号和信号。

25.3D (命令:xt) (仅限 3D 型号)
(取决于型号)

▶ 切换电视的 3D 模式。

Transmission[x][t][][Set ID][]
[Data 00][][Data 01][][Data 02]
[][Data 03][Cr]

* (具体取决于型号)

数据 结构

[Data 00] 00 : 3D 开
01 : 3D 关
02 : 3D 转 2D
03 : 2D 转 3D

[Data 01] 00 : 上下
01 : 并排
02 : 校验板
03 : 帧序列
04 : 列交错
05 : 行交错

[Data 02] 00 : 右至左
01 : 左至右

[Data 03] 3D 效果 (3D 深度)
: 最小 : 00 - 最
大 : 14 (*通过十六进
制代码传送)
(*通过十六进制代
码传送)

* [Data 02]、[Data 03] 功能视型号和
信号而定。

* 如果 [Data 00] 为 00 (3D 开), 则
[Data 03] 无意义。

* 如果 [Data 00] 为 01 (3D 关) 或 02
(3D 转 2D), 则 [Data 01]、[Data
02] 和 [Data 03] 无意义。

* 如果 [Data 00] 为 03 (2D 转 3D),
则 [Data 01] 和 [Data 02] 无意义。
[Data 02] 无意义。

* 如果 [Data 00] 为 00 (3D 开) 或 03
(2D 转 3D), [Data 03] 仅在 3D 模
式 (流派) 为手动时有效。

* 根据广播或视频信号, 所有 3D 模
式选项 ([Data 01]) 均可能不可用。

[Data 00]	[Data 01]	[Data 02]	[Data 03]
00	0	0	0
01	X	X	X
02	X	X	X
03	X	0	0

X : 无关

Ack[t][][Set ID][][OK][Data00]
[Data01][Data02][Data03][x][t][]
[Set ID][][NG][Data00][x]

26. 扩展 3D (命令 : x v) (仅限 3D 型号)

(取决于型号)

► 切换电视的 3D 选项。

Transmission [x][v][][Set ID]
[][Data 00][][Data 01][Cr]

[Data 00] 3D 选项
00 : 调整 3D 图片
01 : 3D 深度 (3D 模式
仅手动)
02 : 3D 视点
06 : 3D 颜色校正
07 : 3D 声音调节
08 : 正常图像查看
09 : 3D 模式 (流派)

[Data 01] 对于由 [Data 00] 确定的
每个 3D 选项, 它
有自己的范围。

1) 当 [Data 00] 为 00 时

00 : 右至左
01 : 左至右

2) 当 [Data 00] 为 01、02 时

Data 最小 : 0 - 最大 : 14 (*通过十
六进制代码传送)

数据值范围 (0 - 20) 自动转换视点范
围 (-10 - +10) (具体取决于型号)

* 仅当 3D 模式 (流派) 为手动时,
此选项才有效。

3) 当 [Data 00] 为 06、07 时

00 : 关闭
01 : 开

4) 当 [Data 00] 为 08 时

4) 00 : 将经过 3D 转 2D 的 2D 视
频转回至 3D 视频

01 : 将 3D 视频转为 2D 视

频, 2D 转 3D 的视频除外

* 如果不符合转换条件, 则将命令视
为 NG。

5) 当 [Data 00] 为 09 时

00 : 标准 01 : 运动

02 : 影院 03 : 极端

04 : 手动 05 : 自动

Ack [v][][Set ID][][OK]

[Data00][Data01][x][v][]

[Set ID][][NG][Data00][x]

27. 自动配置 (命令 : j u)

(取决于型号)

► 调整图片位置, 并自动将图像抖 动降到最低。它只在 RGB (PC) 模 式中有效。

Transmission [j][u][][Set ID]

[][Data][Cr]

Data 01 : 设置

Ack [u][][Set ID][][OK/NG]

[Data][x]

规格

中文

环境条件	工作温度	0°C ~ 40°C
	工作湿度	低于 80 %
	储存温度	-20°C ~ 60°C
	储存湿度	低于 85 %
	数字电视 (取决于国家/地区)	模拟电视 (取决于国家/地区)
电视制式	DTMB, DVB-C	PAL D/K, PAL I, NTSC M
节目范围	DTMB : 1 ~ 62 DVB-C : 52.5 MHz ~ 866 Mhz	PAL D/K : VHF/UHF 1 ~ 62, CATV 1 ~ 41 PAL I : VHF/UHF 1 ~ 69, CATV 1 ~ 47 NTSC M : VHF/UHF 2 ~ 78, CATV 1 ~ 71
最大可存储节目数目	420	
外接天线阻抗	75 Ω	

HDMI-DTV 支持的模式

分辨率	行频 (kHz)	场频 (Hz)
720 x 480	31.469	59.94
	31.50	60.00
720 x 576	31.250	50.00
1280 x 720	37.50	50.00
	44.96	59.94
	45.00	60.00
1920 x 1080	33.72	59.94
	33.75	60.00
	28.125	50.00
	26.97	23.97
	27	24
	33.716	29.976
	33.75	30.00
	56.25	50.00
67.43	59.94	
67.50	60.00	

分量端口连接信息

电视上的分量端口	Y	P _B	P _R
DVD 播放器上的视频输出端口	Y	P _B	P _R
	Y	B-Y	R-Y
	Y	Cb	Cr
	Y	Pb	Pr
Signal	分量		
480i	0		
480p / 576p	0		
720p / 1080i	0		
1080p	0		

HDMI-PC, RGB(PC) 支持的模式

分辨率	行频 (kHz)	场频 (Hz)
640 x 350	31.47	70.09
720 x 400	31.468	70.08
640 x 480	31.469	59.94
800 x 600	37.879	60.317
1024 x 768	48.363	60.004
1152 x 864	54.348	60.053
1360 x 768	47.712	60.015
1280 x 1024	63.981	60.020
1920 x 1080	67.50	60.00

- 以下规格如有变更，恕不另行通知。

项目		型号	42LX530S-CA
可视图像对角线最小尺寸			107.1 cm
亮度			$\geq 130 \text{ cd/m}^2$
对比度*			$\geq 200:1$
亮度均匀性			$\geq 50 \%$
白色色度不均匀性, $\Delta u' v'$			≤ 0.030
亮度均匀性与视角的关系			$\geq 40 \%$
色度与视角的关系	$\Delta u'$		不劣于 ± 0.035
	$\Delta v'$		不劣于 ± 0.035
可视角*	水平		$\geq 66^\circ$
	垂直		$\geq 60^\circ$
运动图像拖尾时间			$\leq 32 \text{ ms}$
色域覆盖率			$\geq 28\%$
固有分辨率*			1920 × 1080
图像清晰度*			水平 ≥ 450 , 垂直 ≥ 450
声音输出功率			10 W X 2
整机消耗功率			90 W
被动待机功率			$\leq 0.50 \text{ W}$

* 测量方法根据SJ/T11348-2006《数字电视平板显示器测量方法》。

* 产品能效等级信息见包装箱上的“中国能效标识”标签。

- 以下规格如有变更，恕不另行通知。

项目		型号	49LX540S-CA	55LX540S-CA
可视图像对角线最小尺寸			123.82 cm	139.5 cm
亮度			$\geq 130 \text{ cd/m}^2$	$\geq 130 \text{ cd/m}^2$
对比度*			$\geq 200:1$	$\geq 200:1$
亮度均匀性			$\geq 50 \%$	$\geq 50 \%$
白色色度不均匀性, $\Delta\mu' v'$			≤ 0.030	≤ 0.030
亮度均匀性与视角的关系			$\geq 40 \%$	$\geq 40 \%$
色度与视角的关系	$\Delta\mu'$		不劣于 ± 0.035	不劣于 ± 0.035
	$\Delta v'$		不劣于 ± 0.035	不劣于 ± 0.035
可视角*	水平		$\geq 66^\circ$	$\geq 66^\circ$
	垂直		$\geq 60^\circ$	$\geq 60^\circ$
运动图像拖尾时间			$\leq 32 \text{ ms}$	$\leq 32 \text{ ms}$
色域覆盖率			$\geq 28\%$	$\geq 28\%$
固有分辨率*			1920 × 1080	1920 × 1080
图像清晰度*			水平 ≥ 450 , 垂直 ≥ 450	水平 ≥ 450 , 垂直 ≥ 450
声音输出功率			10 W × 2	10 W × 2
整机消耗功率			120 W	130 W
被动待机功率			$\leq 0.50 \text{ W}$	$\leq 0.50 \text{ W}$

* 测量方法根据SJ/T11348-2006《数字电视平板显示器测量方法》。

* 产品能效等级信息见包装箱上的“中国能效标识”标签。

产品中有害物质的名称及含量

电视机						
部件名称	有害物质					
	铅 (Pb)	汞 (Hg)	镉 (Cd)	六价铬 (Cr (VI))	多溴联苯 (PBB)	多溴二苯醚 (PBDE)
PCB组装板	×	○	○	○	○	○
金属支架	×	○	○	○	○	○
LCD显示屏 (LED 背光)	×	○	○	○	○	○
OLED显示屏	×	○	○	○	○	○
遥控器	×	○	○	○	○	○
喇叭组件	×	○	○	○	○	○
适配器*	×	○	○	○	○	○
附件	×	○	○	○	○	○

本表格依据SJ/T 11364 的规定编制。

○：表示该有害物质在该部件所有均质材料中的含量均在GB/T 26572 规定的限量要求以下。

×：表示该有害物质至少在该部件的某一均质材料中的含量超出GB/T 26572 规定的限量要求。

标记为X的部品以现在的技术尚不能减少有害物质。 LG电子正在尽最大的努力开发有害物质减少技术。

“*”表示为可选件， 部品依据不同产品和型号

所有在中国销售的电子电气产品必须标有环保使用期限的标识。 该标识的环保使用期限是指在正常使用条件如温度、湿度。

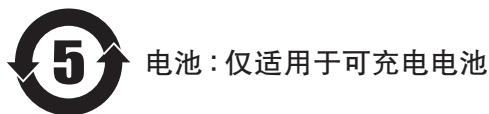

中国节能认证



中文

本产品符合CQC（中国质量认证中心）节能认证相关要求。

*中国节能认证仅以下型号适用：49LX540S-CA,
55LX540S-CA

For LGESY



请查看贴在电视机后盖上的标签，
记录电视机的型号和序列号。
当需要维修服务时，把电视机的型号和
序列号告诉维修站。

型号 _____
序列号 _____

乐金电子（沈阳）有限公司
地址：沈阳市南湖科技开发区浑南产业区35号、40号
邮编：110179





请查看贴在电视机后盖上的标签，
记录电视机的型号和序列号。
当需要维修服务时，把电视机的型号
和序列号告诉维修站。

型号 _____
序列号 _____

制造商（生产者）：乐金电子（沈阳）有限公司
地址：沈阳市南湖科技开发区浑南产业区35号、40号
邮编：110179
生产企业：新谱（广州）电子有限公司
地址：广州高新技术产业开发区科学城新桂一路7号
邮编：510663





请查看贴在电视机后盖上的标签，
记录电视机的型号和序列号。
当需要维修服务时，把电视机的型号和
序列号告诉维修站。

型号 _____
序列号 _____

制造商（生产者）：乐金电子（沈阳）有限公司
地址：沈阳市南湖科技开发区浑南产业区35号、40号
邮编：110179
生产企业：LG 电子
地址：韩国庆尚北道龟尾市山湖大路77号
邮编：730-709

