

PODRĘCZNIK UŻYTKOWNIKA  
**KLIMATYZATOR**

Przed instalacją i uruchomieniem klimatyzatora pokojowego proszę dokładnie przeczytać cały podręcznik użytkownika.

TYP : ŚCIENNE

## WSKAZÓWKI DOT. OSZCZĘDNOŚCI ENERGII

Poniżej znajdują się wskazówki, dzięki którym można zminimalizować zużycie energii w czasie użytkowania klimatyzatora. Stosując się do poniższych instrukcji, będziesz używał klimatyzator w sposób bardziej wydajny.

- Nie wychładzaj nadmiernie wnętrza. Może to być szkodliwe dla twojego zdrowia i może spowodować większe zużycie energii elektrycznej.
- W czasie pracy klimatyzatora zasłoń okna przed dostępem promieni słonecznych za pomocą żaluzji, rolet lub zasłon.
- Trzymaj drzwi i okna szczelnie zamknięte w czasie pracy klimatyzatora.
- Ustaw kierunek przepływu powietrza pionowo lub poziomo, aby zapewnić cyrkulację powietrza w pomieszczeniu.
- Zwiększ prędkość wentylatora, aby szybko schłodzić lub podgrzać powietrze w pomieszczeniu w krótkim czasie.
- Regularnie otwieraj okna w celu wentylacji, ponieważ jakość powietrza w pomieszczeniu może ulec pogorszeniu, gdy klimatyzator pracuje przez wiele godzin.
- Czyść filtr powietrza co 2 tygodnie. Kurz i zanieczyszczenia nagromadzone w filtrze mogą blokować przepływ powietrza lub osłabiać funkcję chłodzenia / odwilżania.

### Aby zawsze pamiętać

Jeśli w celu skorzystania z gwarancji konieczne jest przedstawienie dowodu zakupu, tutaj proszę zszywaczem przymocować paragon. Proszę zanotować tutaj numer model i numer seryjny urządzenia:

Numer modelu:

---

Numer seryjny:

---

Dane te znajdują się na naklejce z boku urządzenia.

Miejsce zakupu (dystybutor):

---

Data zakupu:

# WAŻNE INSTRUKCJE DOT. BEZPIECZEŃSTWA

## **PRZECZYTAĆ WSZYSTKIE INSTRUKCJE PRZED ROZPOCZĘCIEM UŻYTKOWANIA URZĄDZENIA.**

Zawsze postępuj zgodnie z poniższymi zaleceniami, aby uniknąć niebezpiecznych sytuacji i zapewnić najlepsze osiągi urządzenia.

### **OSTRZEŻENIE**

Ignorowanie wskazówek, oznaczonych w ten sposób, może doprowadzić do poważnych obrażeń lub śmierci.

### **OSTROŻNIE**

Ignorowanie wskazówek, oznaczonych w ten sposób, może doprowadzić do mniejszych obrażeń lub uszkodzenia urządzenia.

### **OSTRZEŻENIE**

- Instalacja lub naprawy wykonywane przez niewykwalifikowane osoby może spowodować zagrożenie dla Ciebie i innych.
- Urządzenie powinno być zainstalowane zgodnie z krajowymi przepisami elektrycznymi.
- Jeśli przewód zasilający ulegnie uszkodzeniu, musi zostać wymieniony przez producenta, przedstawiciela autoryzowanego serwisu lub wykwalifikowaną osobę w celu uniknięcia zagrożenia.
- Informacje zawarte w instrukcji obsługi są przeznaczone dla wykwalifikowanego technika serwisowego, zaznajomionego z procedurami bezpieczeństwa i wyposażonego w odpowiednie narzędzia i przyrządy pomiarowe.
- Niezrozumienie lub nieprzestrzeganie wszystkich instrukcji w tym podręczniku może doprowadzić do niesprawności urządzenia, uszkodzenia mienia, obrażeń i/lub śmierci.
- Gdy kabel zasilający ma być wymieniony, jego wymiana może być wykonywana tylko przez autoryzowany personel przy użyciu wyłącznie oryginalnych części zamiennych.

### **Instalacja**

- Użyj standardowego przerywacza obwodu i bezpiecznika zgodnego z danymi znamionowymi klimatyzatora. Nie przestrzeganie tego może spowodować porażenie prądem lub uszkodzenie urządzenia.
- Skontaktuj się z autoryzowanym serwisem w czasie instalacji lub przenoszenia klimatyzatora. Nie przestrzeganie tego może spowodować poważne obrażenia lub uszkodzenie urządzenia.
- Zawsze należy używać wtyczki i gniazdka ze złączem uziemienia. Nie przestrzeganie tego może spowodować porażenie prądem lub uszkodzenie urządzenia.
- Należy dokładnie zamocować panel i pokrywę skrzynki sterującej. Nie przestrzeganie tego może spowodować wybuch lub pożar.
- Zainstaluj dedykowane gniazdko elektryczne i przerywacz obwodu przed użyciem klimatyzatora. Nie przestrzeganie tego może spowodować porażenie prądem lub uszkodzenie urządzenia.
- Użyj standardowego przerywacza obwodu i bezpiecznika zgodnego z danymi znamionowymi klimatyzatora. Nie przestrzeganie tego może spowodować porażenie prądem lub uszkodzenie urządzenia.
- Nie należy przerabiać ani wydułać przewodu zasilającego. Jeśli kabel zasilania ma rysy albo zdartą lub uszkodzoną izolację, musi być wymieniony. Może to spowodować porażenie elektryczne lub pożar.
- Zachowaj ostrożność w czasie odpakowywania i instalowania klimatyzatora. Nie przestrzeganie tego może spowodować poważne obrażenia lub uszkodzenie urządzenia.
- Nie instaluj klimatyzatora na niestabilnej powierzchni lub w miejscu, gdzie mógłby spaść. Może to spowodować śmierć, poważne obrażenia lub uszkodzenie urządzenia.
- Używanie łatwopalnego gazu (azot) do inspekcji wycieku oraz oczyszczanie powietrza za pomocą sprężonego powietrza lub gazu palnego może spowodować pożar lub wybuch.

## Praca

- Nie należy pozostawiać włączonego klimatyzatora na długi czas, gdy wilgotność jest bardzo wysoka a drzwi lub okna pozostają otwarte. Nie przestrzeganie tego może spowodować uszkodzenie urządzenia.
- Upewnij się, że kabel zasilania nie może być pociągnięty lub uszkodzony w czasie pracy klimatyzatora. Nie przestrzeganie tego może spowodować pożar, porażenie prądem lub uszkodzenie urządzenia.
- Nie należy umieszczać ciężkich przedmiotów na kablu zasilającym. Może to spowodować porażenie prądem lub uszkodzenie urządzenia.
- Nie włączać lub wyłączać klimatyzatora poprzez przyłączenie lub odłączenie wtyczki zasilającej. Może to spowodować porażenie elektryczne lub pożar.
- Nie należy dotykać, obsługiwać ani naprawiać urządzenia mokrymi rękami. Może to spowodować porażenie prądem lub uszkodzenie urządzenia.
- Nie należy umieszczać grzejników ani urządzeń grzewczych w pobliżu kabla zasilającego. Może to spowodować pożar, porażenie prądem lub uszkodzenie urządzenia.
- Nie należy dopuszczać do zalania wnętrza klimatyzatora wodą. Może to spowodować pożar lub wybuch.
- Nie pozostawiać substancji palnych, takich jak benzyna, benzen, lub rozpuszczalnik, w pobliżu klimatyzatora. Może to spowodować pożar lub wybuch.
- Nie używać klimatyzatora przez zbyt długi okres czasu w małym pomieszczeniu bez wentylacji. Regularnie wentylować pomieszczenie. Nie przestrzeganie tego może spowodować wybuch lub pożar.
- W przypadku wycieku gazu dokładnie wywietrzyć pomieszczenie przed uruchomieniem klimatyzatora. Nie przestrzeganie tego może spowodować wybuch lub pożar.
- Odłączyć wtyczkę zasilania w przypadku gdy z klimatyzatora wydobywa się niepokojący hałas, zapach lub dym. Nie przestrzeganie tego może spowodować wybuch lub pożar.
- Zatrzymać pracę i zamknąć okno w przypadku burzy lub huraganu. Jeżeli jest to możliwe, usunąć produkt z okna zanim nadciągnie huragan.
- Nie dotykać filtra elektrostatycznego po otwarciu przedniej kratki. Nie przestrzeganie tego może spowodować porażenie prądem lub uszkodzenie urządzenia.
- Skontaktować się z autoryzowanym centrum serwisowym, jeżeli doszło do zalania klimatyzatora w czasie powodzi. Nie przestrzeganie tego może spowodować wybuch lub pożar.
- Należy zachować ostrożność, aby woda nie dostała się do produktu.
- Zapewnić odpowiednią wentylację w czasie gdy klimatyzator i urządzenie grzewcze pracują równocześnie. Nie przestrzeganie tego może spowodować pożar, poważne obrażenia lub uszkodzenie urządzenia.
- Wyłączyć główny wyłącznik zasilania i odłączyć wtyczkę zasilającą przed rozpoczęciem czyszczenia lub naprawy klimatyzatora. Nie przestrzeganie tego może spowodować śmierć, poważne obrażenia lub uszkodzenie urządzenia.
- Odłączyć wtyczkę zasilającą, jeżeli klimatyzator nie jest używany przez dłuższy okres czasu. Nie przestrzeganie tego może spowodować uszkodzenie urządzenia.
- Nie należy umieszczać żadnych przedmiotów na klimatyzatorze. Może to spowodować awarię urządzenia.
- W celu wyczyszczenia wnętrza urządzenia, należy skontaktować się ze sprzedawcą lub autoryzowanym serwisem. Nie wolno stosować agresywnych detergentów, które powodują korozję lub uszkodzenie urządzenia. Detergenty agresywne mogą być także przyczyną usterek urządzenia, pożaru lub porażenia prądem.
- To urządzenie nie jest przeznaczone do użytku przez osoby (w tym dzieci) o ograniczonej zdolnościach fizycznych, czuciowych lub psychicznych lub niemające doświadczenia i wiedzy, chyba że będą one nadzorowane lub zostaną poinstruowane na temat korzystania z tego urządzenia przez osobę odpowiedzialną za ich bezpieczeństwo.
- Nie należy umożliwiać dzieciom zabawy urządzeniem.

## OSTROŻNIE

### Instalacja

- Upewnij się, czy nie ma wycieku czynnika chłodniczego po instalacji lub naprawie klimatyzatora. Nie przestrzeganie tego może spowodować uszkodzenie urządzenia.
- Zainstaluj odpowiednio przewód odpływu skroplin. Nie przestrzeganie tego może spowodować uszkodzenie urządzenia.
- Przy instalacji produktu należy zachować wypoziomowanie.
- Jednostkę zewnętrzną należy zainstalować w miejscu, gdzie jej hałas ani wyrzucane powietrze nie będą przeszkadzać sąsiadom. Nie przestrzeganie tego może spowodować konflikt z sąsiadami.
- Sprzęt powinny przenosić min. 2 osoby lub wózek widłowy. Może to spowodować poważne obrażenia.
- Nie należy instalować urządzenia w miejscu, gdzie może być ono narażone na bezpośredni wiatr morski (kroplek słonej wody). Może to spowodować awarię urządzenia.

### Praca

- Nie wystawiać ludzi, zwierząt ani roślin na zimny lub gorący podmuch powietrza z klimatyzatora. Może to spowodować poważne obrażenia.
- Nie należy używać urządzenia do celów specjalnych, takich jak przechowywanie żywności, dzieł sztuki itp. Jest to klimatyzator powszechnego użytku, nie precyzyjny system klimatyzacyjny. Może to spowodować śmierć, porażenie elektryczne lub pożar.
- Nie należy blokować wlotu ani wylotu powietrza. Może to spowodować wybuch lub awarię urządzenia.
- Nie używać silnych środków czyszczących lub rozpuszczalników w czasie czyszczenia klimatyzatora, ani nie spryskiwać go wodą. Użyć miękkiej ściereczki. Może to spowodować poważne obrażenia lub uszkodzenie urządzenia.
- Nigdy nie dotykać metalowych części klimatyzatora po wyjęciu filtra powietrza. Może to spowodować poważne obrażenia lub uszkodzenie urządzenia.
- Nie należy umieszczać ciężkich przedmiotów na klimatyzatorze. Może to spowodować awarię urządzenia.
- Po czyszczeniu filtr należy zawsze poprawnie zamocować. Filtr należy czyścić co dwa tygodnie lub częściej, jeśli występuje taka potrzeba.
- Nie należy wsadzać rąk ani innych przedmiotów do wlotu ani wylotu powietrza podczas pracy urządzenia. Może to spowodować porażenie prądem elektrycznym.
- Nie należy pić skroplin odprowadzonych z urządzenia. Może to spowodować poważne komplikacje zdrowotne.
- Użyć stabilnego stołiku lub drabiny podczas czyszczenia lub prowadzenia konserwacji klimatyzatora na wysokości. Nie przestrzeganie tego może spowodować poważne obrażenia lub uszkodzenie urządzenia.
- Nie mieszać baterii pilota zdalnego sterowania z bateriami innego typu oraz nie mieszać baterii nowych ze zużyłymi. Nie przestrzeganie tego może spowodować uszkodzenie urządzenia.
- Nie należy ładować ani rozbiierać baterii. Nie przestrzeganie tego może spowodować wybuch, pożar lub poważne obrażenia.
- Zaprzestać używania pilota zdalnego sterowania w przypadku wycieku baterii. Jeżeli ciecz z wycieku baterii dostała się na ubranie lub skórę, umyć ją czystą wodą. Nie przestrzeganie tego może być przyczyną poważnych obrażeń.
- W przypadku połknięcia cieczy z wycieku baterii, przepłukać starannie usta i skontaktować się z lekarzem. Nie przestrzeganie tego może być przyczyną poważnych komplikacji zdrowotnych.

## Zakresy pracy

Poniższa tabela podaje zakresy temperatury w których może pracować klimatyzator.

Tryb	Temperatura wewnętrzna	Temperatura zewnętrzna
Chłodzenie	18°C~32°C	-10°C~48°C
Ogrzewanie	16°C~30°C	-10°C~24°C

## **SPIS TREŚCI**

### **2 WSKAZÓWKI DOT. OSZCZĘDNOŚCI ENERGII**

---

### **3 WAŻNE INSTRUKCJE DOT. BEZPIECZEŃSTWA**

---

### **7 PRZED UŻYCIEM**

---

- 7 Składniki
- 8 Korzystanie z pilota

### **10 FUNKCJE PODSTAWOWE**

---

- 10 Chłodzenie pomieszczenia
- 10 Ogrzewanie pomieszczenia
- 10 Usuwanie wilgoci
- 11 Przewietrzanie pomieszczenia
- 11 Ustawianie prędkości wentylatora
- 11 Ustawianie kierunku przepływu powietrza
- 11 Ustawianie timera

### **13 FUNKCJE ZAAWANSOWANE**

---

- 13 Szybka zmiana temperatury w pomieszczeniu
- 13 Oczyszczanie powietrza w pomieszczeniu
- 14 Funkcja oczyszczania Jonizator
- 14 Praca Auto
- 14 Automatyczne przełączanie
- 15 Tryb cichy
- 15 Tryb kontroli energii
- 15 Jasność wyświetlacza
- 16 Obsługa klimatyzatora bez pilota
- 16 Automatycznie ponowne uruchomienie klimatyzatora
- 17 Czyszczenie filtra powietrza
- 17 Czyszczenie 3M filtr

### **18 KONSERWACJA**

---

### **20 ROZWIĄZYWANIE PROBLEMÓW**

---

- 20 Funkcja samo-diagnostyki
- 20 Przed wezwaniem serwisu

# PRZED UŻYCIEM

## Składniki

### Jednostki wewnętrzne klimatyzatorów

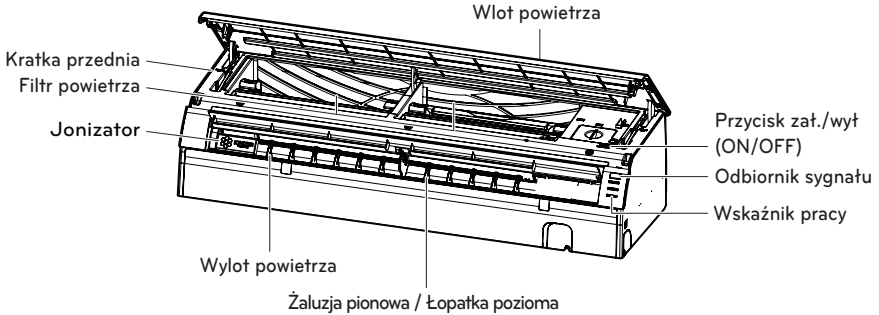

\* Funkcja ta może ulec zmianie w zależności rodzaju modelu.

### ! UWAGA

Liczba i rozmieszczenie wskaźników pracy może się różnić w zależności od modelu klimatyzatora.

### Jednostka zewnętrzna

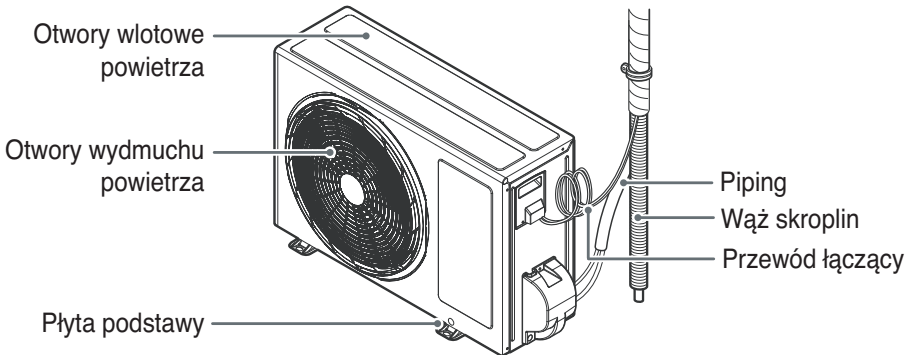

\* Funkcja ta może ulec zmianie w zależności rodzaju modelu.

## Korzystanie z pilota

Klimatyzatorem można sterować za pomocą pilota zdalnego sterowania. Przyciski funkcji dodatkowych znajdują się pod pokrywą na pilocie zdalnego sterowania.

### Pilot zdalnego sterowania

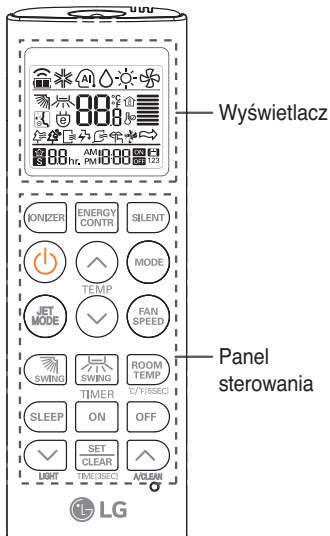

Panel sterowania	Wyświetlacz	Opis
		<b>Przycisk Jonizator*</b> : Jonizator Plasmaster likwiduje znajdujące się w powietrzu bakterie i szkodliwe substancje.
		<b>Przycisk automatycznego trybu zasypania*</b> : Ustawianie pracy automatycznego trybu zasypania.
		<b>Przyciski regulacji temperatury</b> : Ustawianie temperatury powietrza w pomieszczeniu w czasie chłodzenia lub grzania.
	-	<b>Przycisk wł./wył.</b> : Włącza lub wyłącza zasilanie.
		<b>Przycisk prędkości wentylatora wewnętrznego</b> : Ustawia prędkość wentylatora.
		<b>Przycisk wyboru trybu pracy*</b> : Wybiera tryb pracy. Chłodzenie (❄️) / Praca Automatyka lub automatyczne przełączanie (A/C) / Odwilżanie (Δ) / Ogrzewanie (☀️) / Cykulacja powietrza (🌀)
		<b>Przycisk chłodzenia/ogrzewania Jet*</b> : Ogrzewa lub chłodzi powietrze w pomieszczeniu w krótkim czasie.
		<b>Przycisk kierunku przepływu powietrza</b> : Ustawia pionowy lub poziomy kierunek przepływu powietrza.
		<b>Przycisk wyświetlania temperatury</b> : Wyświetla temperaturę pomieszczenia. Przytrzymanie przycisku przez 5 sekund zmienia jednostkę z °C na °F.
		<b>Przycisk timera</b> : Ustawia bieżący czas i czas uruchomienia/wyłączenia.
		<b>Przycisk nawigacji i funkcji*</b> : Ustawia czas i funkcji specjalne. Cichy (🔇) / Tryb zarządzania energią (🔋) / Automatyczne czyszczenie Z trybów Cichy i E/Sterowanie nie można korzystać jednocześnie
	-	Ustawia jasność wyświetlacza jednostki wewnętrznej
	-	<b>Przycisk ustawiania/kasowania</b> : Ustawia lub anuluje funkcje.
	-	<b>Przycisk zerowania</b> : Zeruje ustawienia klimatyzatora.

\* Niektóre funkcje mogą nie być dostępne w zależności od modelu.



## Wkładanie baterii

Przed użyciem pilota należy włożyć baterie.  
Typ baterii to AAA (1,5 V).

1 Zdejmij pokrywę baterii.

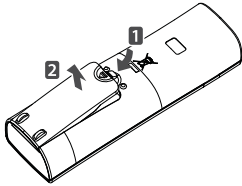

2 Włóż nowe baterie + i - upewnij się, że została zachowana właściwa biegunowość.

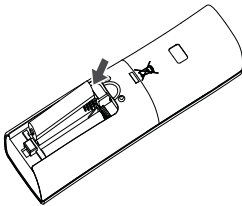

3 Załóż ponownie pokrywę baterii.

### ! UWAGA

Jeśli ekran wyświetlacza pilota zacznie blaknąć, wymienić obie baterie.

## Instalowanie uchwyту pilota zdalnego sterowania

Zainstaluj uchwyt w miejscu nie narażonym na bezpośrednie działanie promieni słonecznych, aby chronić pilota.

1 Wybierz bezpieczne i łatwo dostępne miejsce.

2 Umocuj uchwyt dokręcając dwie śruby za pomocą śrubokręta.

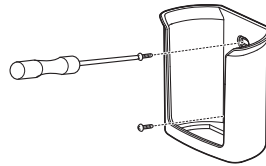

3 Wsuń pilota do uchwytu.

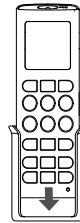

## Sposób działania

W celu użycia pilota skieruj go w stronę odbiornika sygnału na dole klimatyzatora.

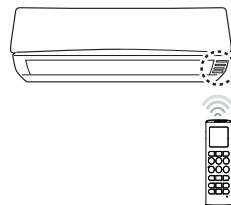



### ! UWAGA

- Pilot może sterować też innymi urządzeniami, jeżeli zostanie skierowany w ich stronę. Upewnij się, aby kierować pilota w stronę odbiornika sygnału klimatyzatora.
- Użyć miękkiej szmatki do czyszczenia nadajnika i odbiornika sygnału dla ich właściwej pracy.



# FUNKCJE PODSTAWOWE

## Chłodzenie pomieszczenia

(Chłodzenie)

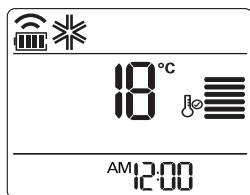

- 1 Naciśnij przycisk , aby włączyć zasilanie.
- 2 Naciskaj wielokrotnie , aby wybrać chłodzenie.  
- Na ekranie jest wyświetlony symbol .





- 3 Naciśnij  lub , aby nastawić żądaną temperaturę.  
- Zakres temperatur wynosi od 18°C (64°F) do 30°C (86°F).

## Ogrzewanie pomieszczenia

(Ogrzewanie)

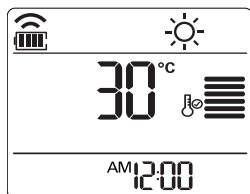
- 1 Naciśnij przycisk , aby włączyć zasilanie.
- 2 Naciskaj wielokrotnie , aby wybrać Ogrzewanie.  
- Na ekranie jest wyświetlony symbol .



- 3 Naciśnij  lub , aby nastawić żądaną temperaturę.  
- Zakres temperatur wynosi od 16°C (60°F) do 30°C (86°F).



### ! UWAGA

Modele tylko chłodzące nie mają tej funkcji.

## Usuwanie wilgoci

(Odwilżanie)

Tryb ten powoduje usuwanie nadmiaru wilgoci z powietrza w miejscach o dużej wilgotności lub w okresach deszczowych tak, aby zapobiec powstawaniu pleśni. W trybie tym temperatura w pomieszczeniu oraz prędkość wentylatora ustawiane są automatycznie tak, aby osiągnąć optymalny poziom wilgotności.

- 1 Naciśnij przycisk , aby włączyć zasilanie.
- 2 Naciskaj wielokrotnie , aby wybrać tryb osuszania.  
- Na ekranie jest wyświetlony symbol .

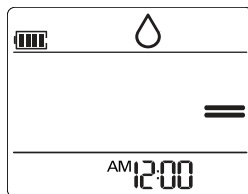



### ! UWAGA

• W tym trybie nie możesz nastawić temperatury pomieszczenia, ponieważ jest ona dobierana automatycznie. Dodatkowo temperatura pomieszczenia nie jest wyświetlana.

## Przewietrzanie pomieszczenia (operacja cyrkulacji powietrza)



W trybie tym pomieszczenie jest przewietrzane bez zmiany temperatury powietrza.

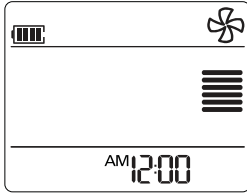





- 1 Naciśnij przycisk , aby włączyć zasilanie.
- 2 Naciskaj wielokrotnie , aby wybrać tryb przewietrzania.
  - Na ekranie jest wyświetlony symbol .







- 3 Naciśnij , aby ustawić prędkość wentylatora.

## Ustawianie prędkości wentylatora



- 1 Naciśnij , aby ustawić prędkość wentylatora.
  - Wybierz , jeżeli chcesz powietrze naturalne. Prędkość wentylatora dobierana jest automatycznie.

Opmerking	Snelheid
	Wysoki
	Medium - Wysoki
	Medium
	Medium - Niski
	Niski
	Naturalny Wiatr

## Ustawianie kierunku przepływu powietrza

- 1 Aby ustawić kierunek przepływu powietrza poziomo, naciskaj wielokrotnie  i wybierz żądany kierunek.
  - Wybierz , aby automatycznie ustawić kierunek przepływu powietrza.
- 2 Aby ustawić kierunek przepływu powietrza pionowo, naciskaj wielokrotnie  i wybierz żądany kierunek.
  - Wybierz , aby automatycznie ustawić kierunek przepływu powietrza.

### ! UWAGA

- Ustawianie pionowego kierunku przepływu powietrza może nie być dostępne w zależności od modelu.
- Ustawianie owiewki kierującej powietrza w sposób dowolny może spowodować uszkodzenie produktu.
- Po ponownym uruchomieniu klimatyzatora, rozpocznie on pracę z wcześniej ustawionym kierunkiem przepływu powietrza, tak więc łopatką kierująca powietrze może nie odpowiadać ikonie wyświetlonej na pilocie. W takim przypadku naciśnij  lub , aby ponownie ustawić kierunek przepływu powietrza.



## Ustawianie timera

Możesz użyć funkcji timera w celu oszczędności energii, i wydajniejszego użytkowania klimatyzatora.

## Ustawianie aktualnego czasu

- 1 Naciśnij i przytrzymaj  na dłużej niż 3 sekundy.
  - Ikona AM/PM zacznie migać na dole ekranu wyświetlacza.





- Naciśnij  lub  w celu zatwierdzenia minut.
- Naciśnij , aby zakończyć.

### Automatycznie włączanie klimatyzatora w ustawionym czasie

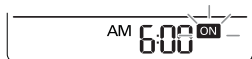
- Naciśnij .
  - Poniższa Ikona zacznie migać na dole ekranu wyświetlacza.





- Naciśnij  lub  w celu zatwierdzenia minut.
- Naciśnij , aby zakończyć.
- Podczas ustawiania timera na ekranie wyświetlane są aktualny czas i ikona ON, wskazując, że żądany czas jest ustawiony.

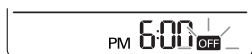

### Automatycznie wyłączenie klimatyzatora w ustawionym czasie

- Naciśnij .
  - Poniższa Ikona zacznie migać na dole ekranu wyświetlacza.









- Naciśnij  lub  w celu zatwierdzenia minut.
- Naciśnij , aby zakończyć.
- Podczas ustawiania timera na ekranie wyświetlane są aktualny czas i ikona OFF, wskazując, że żądany czas jest ustawiony.

### Anulowanie ustawienia timera

- Naciśnij .
  - Aby anulować wszystkie ustawienia, naciśnij .

### Ustawianie trybu zasypiania

Użyj trybu zasypiania, aby klimatyzator został automatycznie wyłączony po zaśnięciu.

- Naciśnij przycisk .
- Naciśnij .
- Naciśnij  lub  w celu zatwierdzenia godziny (do 7 godzin).
- Naciśnij , aby zakończyć.
  - W trybie zasypiania na ekranie jest wyświetlony symbol .

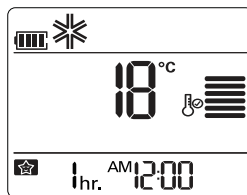

### ! UWAGA

W trybach chłodzenia i odwilżania, temperatura jest podnoszona o 1°C po 30 minutach, a następnie o jeszcze 1°C po kolejnych 30 minutach, aby zapewnić komfortowy sen. Temperatura wzrasta o wartość do 2°C w stosunku do temperatury zadanej.

## FUNKCJE ZAAWANSOWANE

Klimatyzator ma kilka dodatkowych funkcji zaawansowanych.

### Szybka zmiana temperatury w pomieszczeniu (chłodzenie/grzanie Jet)

Ten tryb umożliwia szybkie schłodzenie pomieszczenia w czasie upalnego lata lub szybkie podgrzanie w zimie.

- 1 Naciśnij przycisk , aby włączyć zasilanie.
- 2 Naciśnij .

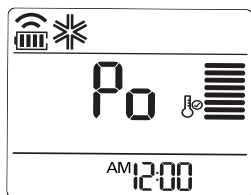

- W trybie chłodzenia Jet powietrze o temperaturze 18°C (64°F) jest wydmuchiwane z dużą siłą przez 30 minut.
- W trybie grzania Jet powietrze o temperaturze 30°C (86°F) jest wydmuchiwane z dużą siłą przez 30 minut.



#### ! UWAGA

- Funkcja ta nie może być używana w trybie cyrkulacji powietrza, Auto i auto przełączanie.
- Ta funkcja może nie być dostępna w zależności od modelu.

### Oczyszczanie powietrza w pomieszczeniu

#### Funkcja automatycznego oczyszczania (opcjonalna)

W czasie chłodzenia lub odwilżania dochodzi do wykrapłania wilgoci wewnątrz jednostki wewnętrznej. **Użyj funkcji automatycznego czyszczenia, aby usunąć tą wilgoć.**

- 1 Naciśnij .
- Na ekranie jest wyświetlony symbol .

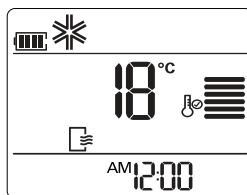



- Po wyłączeniu zasilania wentylator pracuje przez 30 minut i czyści wnętrze urządzenia znajdującego się wewnątrz pomieszczenia.

#### ! UWAGA

Niektóre przyciski nie działają w czasie automatycznego czyszczenia.

## Funkcja oczyszczania Jonizator

Jony produkowane przez jonizator firmy LG likwidują znajdujące się w powietrzu bakterie i szkodliwe substancje.

- Naciśnij przycisk , aby wyłączyć zasilanie.
- Naciśnij .
  - Na ekranie jest wyświetlony symbol .

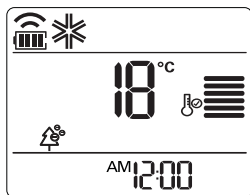





### ! UWAGA

- Możesz użyć tej funkcji naciskając  bez włączania klimatyzatora.
- Ta funkcja może nie być dostępna w zależności od modelu.
- Nie należy dotykać działającego Jonizator.

## Praca Auto (Sztuczna inteligencja)

### Modele z samym chłodzeniem

W tym trybie prędkość wentylatora i temperatura są dobierane automatycznie w zależności od aktualnej temperatury w pomieszczeniu.

- Naciśnij przycisk , aby wyłączyć zasilanie.
- Naciskaj wielokrotnie , aby wybrać pracę automatyczną.
- Naciśnij  lub , aby wybrać żądany kod pracy, jeżeli temperatura jest wyższa lub niższa od żądanej.



Code	Description
2	Cool
1	Cool slightly
0	Maintain room temperature
-1	Heat slightly
-2	Heat

### ! UWAGA



- W tym trybie nie można ustawić prędkości wentylatora, ale można ustawić owiewkę kierującą, aby się obracała automatycznie.
- Ta funkcja może nie być dostępna w zależności od modelu.

## Automatyczne przełączanie

Ta funkcja automatycznie przełącza tryb pracy, aby utrzymać w pomieszczeniu temperaturę zadaną  $\pm 2^{\circ}\text{C}$ .

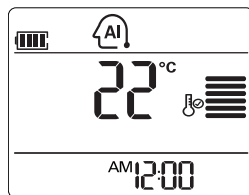
- Naciśnij przycisk , aby wyłączyć zasilanie.
- Naciskaj wielokrotnie , aby wybrać Automatyczne przełączanie.
  - Na ekranie jest wyświetlony symbol .





- Naciśnij  lub , aby nastawić żądaną temperaturę.
  - Zakres temperatur wynosi od  $18^{\circ}\text{C}$  ( $64^{\circ}\text{F}$ ) do  $30^{\circ}\text{C}$  ( $86^{\circ}\text{F}$ ).
- Naciskaj wielokrotnie , aby ustawić prędkość wentylatora.

### ! UWAGA

Ta funkcja może nie być dostępna w zależności od modelu.

## Tryb cichy

Służy do zapobiegania potencjalnym skargom osób mieszkających w pobliżu poprzez redukcję hałasu z urządzeń zewnętrznych. Poziom ciśnienia akustycznego urządzenia zewnętrznego znajdującego się w trybie chłodzenia i ogrzewania jest niższy o 3 dB w porównaniu z hałasem znamionowym.

- 1 Naciśnij przycisk , aby wyłączyć zasilanie.
- 2 Naciśnij przycisk .  
- Na wyświetlaczu pojawi się symbol .

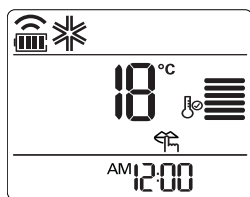

Funkcja Tryb cichy dostępna jest przy poniższym ustawieniu temperatury

- Chłodzenie – możliwy zakres temperature: wewnątrz 18°C (64°F) ~ 30°C (86°F), na zewnątrz 18°C (64°F) ~ 43°C (109°F).
- Ogrzewanie – możliwy zakres temperature: wewnątrz 16°C (60°F) ~ 30°C (86°F), na zewnątrz 6°C (43°F) ~ 24°C (75°F).

### ! UWAGA



- Ustawienie dostępne tylko, gdy urządzenie jest włączone. Z trybów Cichy i E/Sterowanie nie można korzystać jednocześnie. Jeśli w trybie cichym zostanie włączony tryb E/Sterowanie, tryb cichy wyłącza się i działa wyłączanie tryb E/Sterowanie.
- Po wyborze trybu cichego wydajność może wzrosnąć.
- Ta funkcja nie może być używana w trybach Cyrkulacja powietrza i Wilgotność.

## Tryb kontroli energii

Ma na celu oszczędzanie energii. (Ustawienie dostępne w trybie chłodzenie powietrza).

Krok 1 — wejście : Zużycie energii w trybie chłodzenia jest o 20% niższe w porównaniu z wydajnością znamionową.

Krok 2 — wejście : Zużycie energii w trybie chłodzenia jest o 40% niższe w porównaniu z wydajnością znamionową.

- 1 Naciśnij przycisk , aby wyłączyć zasilanie.
- 2 Naciśnij przycisk .  
- Na wyświetlaczu pojawi się symbol .

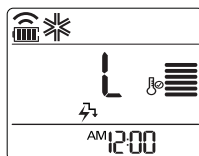

Krok 1 — wejście



Krok 2 — wejście

Funkcja Tryb kontroli energii dostępna jest przy poniższym ustawieniu temperatury

- Chłodzenie – możliwy zakres temperature: wewnątrz 18°C (64°F) ~ 30°C (86°F), na zewnątrz 21°C (70°F) ~ 32°C (90°F)

### ! UWAGA

- Może być używana w trybie Chłodzenie.
- Za każdym razem, gdy na pilocie zdalnego sterowania naciśniesz E/Sterowanie, funkcje 1Step i 2Step zostają zwolnione, powtórzone i włączone. Żądana temperatura pojawia się na 5 sek.
- Po wyborze trybu cichego wydajność może wzrosnąć.

## Jasność wyświetlacza

Możesz ustawić jasność wyświetlacza jednostki wewnętrznej

- 1 Naciskaj wielokrotnie , aby ustawić jasność na żądanym poziomie.

### ! UWAGA

Ta funkcja może nie być dostępna w zależności od modelu.

## Obsługa klimatyzatora bez pilota

Możesz użyć przycisku On/Off na jednostce wewnętrznej do obsługi klimatyzatora, gdy pilot nie jest dostępny. Jednakże prędkość wentylatora jest ustawiona na wysoką.

- 1 Otwórz pokrywę przednią.
  - Lekko unieś obie strony pokrywy.

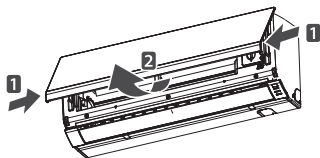

\* Funkcja ta może ulec zmianie w zależności rodzaju modelu.

- 2 Naciśnij przycisk On/Off.

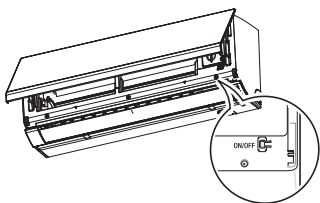

\* Funkcja ta może ulec zmianie w zależności rodzaju modelu.

- Dla modeli z chłodzeniem i ogrzewaniem, tryb pracy jest zmieniany w zależności od temperatury w pomieszczeniu.

Temp. pomieszczenia	Temp. zadana	Tryb pracy
Poniżej 21°C	24°C	Ogrzewanie
Powyżej 21°C i poniżej 24°C	23°C	Odwilżanie
Powyżej 24°C	22°C	Chłodzenie

- Dla modeli z samym chłodzeniem, temperatura jest ustawiona na 22°C.

## Automatycznie ponowne uruchomienie klimatyzatora

Jeżeli klimatyzator jest ponownie włączony po awarii zasilania, funkcja ta przywraca poprzednie jego ustawienia. Ta funkcja jest ustawiona fabrycznie.

### Praca wymuszona

- 1 Otwórz pokrywę przednią.
  - Lekko unieś obie strony pokrywy.

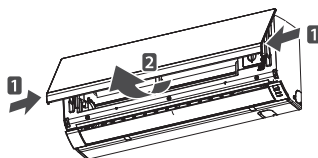

\* Funkcja ta może ulec zmianie w zależności rodzaju modelu.

- 2 Naciśnij przycisk On/Off i przytrzymaj go przez 6 sekund.

- Urządzenie wyda dwa sygnały dźwiękowe a lampka zabłyśnie 6 razy.

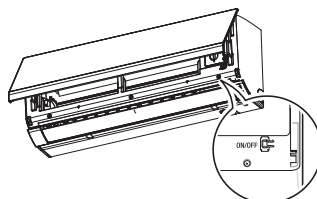

\* Funkcja ta może ulec zmianie w zależności rodzaju modelu.

- Aby ponownie aktywować tę funkcję, naciśnij przycisk On/Off i przytrzymaj go przez 6 sekund. Urządzenie wyda dwa sygnały dźwiękowe a niebieska lampka zabłyśnie 4 razy.

### ! UWAGA

Jeśli naciśniesz i przytrzymasz przycisk On/Off na 3-5 sekund zamiast na 6, urządzenie przełączy się do trybu testowego. W trybie testowym urządzenie wydymuje silny strumień powietrza chłodzącego przez 18 minut, a następnie są przywracane ustawienia fabryczne.



## Czyszczenie filtra powietrza

Czyść filtr powietrza co 2 tygodnie lub częściej w razie konieczności.

- 1 Wyłącz zasilanie i odłącz kabel zasilający.
- 2 Otwórz pokrywę przednią.
- Lekko unieś obie strony pokrywy.

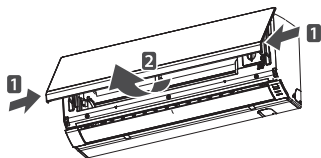

\* Funkcja ta może ulec zmianie w zależności rodzaju modelu.

- 3 Chwyć gałkę na filtrze powietrza, unieś lekko i wyjmij z jednostki.

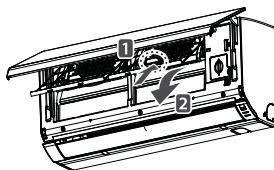

\* Funkcja ta może ulec zmianie w zależności rodzaju modelu.

- 4 Wyczyść filtr odkurzaczem lub ciepłą wodą z delikatnym środkiem myjącym.
  - W przypadku zanieczyszczeń trudnych do usunięcia, wymyj filtr w letniej wodzie z dodatkiem środka myjącego.
- 5 Wyszusz filtr w cieniu.

## Czyszczenie 3M filtr

- 1 Wyłącz zasilanie i odłącz kabel zasilający.
- 2 Otwórz pokrywę przednią i wyjmij filtr powietrza (patrz „Czyszczenie filtra powietrza”).
- 3 Wyjmij 3M filtr.

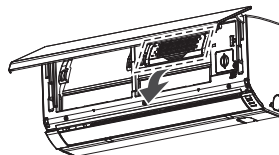

\* Funkcja ta może ulec zmianie w zależności rodzaju modelu.

- 4 Usuń zabrudzenia za pomocą odkurzacza. Nie należy czyścić 3M filtr wodą, ponieważ może ulec zniszczeniu.

### ! UWAGA

- Sugerujemy wymianę filtra ochronnego 3M filtr co 6 miesięcy.
- Umieszczenie filtrów może się różnić w zależności od modelu.
- Jeśli potrzebujesz więcej filtrów, skontaktuj się z obsługą klienta firmy LG. (Zapoznaj się z treścią karty gwarancyjnej)

## KONSERWACJA

Jeżeli klimatyzator nie będzie używany przez dłuższy czas, osusz go, aby utrzymywać go w jak najlepszym stanie.

- 1 Osusz dokładnie klimatyzator, uruchamiając na 3 do 4 godzin tryb wiatraka, a następnie wyjmij wtyczkę z gniazdka. Jeśli w środku pozostanie wilgoć, wewnętrzne elementy mogą ulec uszkodzeniu.
- 2 Przed ponownym użyciem klimatyzatora znowu osusz wewnętrzne elementy, uruchamiając na 3 do 4 godzin tryb wiatraka. Pomaga to pozbyć się zapachów powstałych w wyniku wilgoci.

Regularnie czyść urządzenie, aby utrzymać optymalne osiągi i uniknąć możliwych awarii.

\* To może nie być dostępne w zależności od modelu.

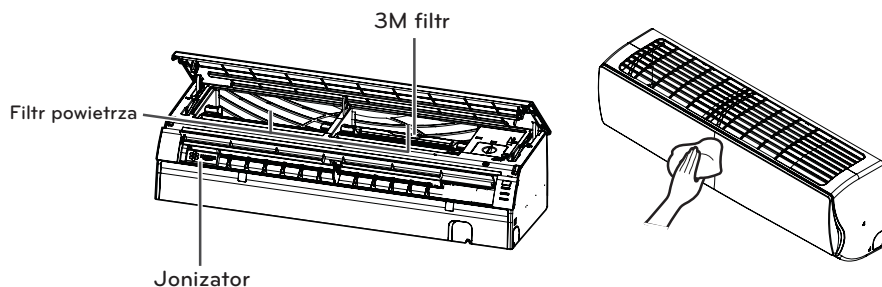

\* Funkcja ta może ulec zmianie w zależności rodzaju modelu.

Rodzaj	Opis	interwał
Filtr powietrza	Patrz "Czyszczenia filtra powietrza."	2 tygodnie
Jonizator	Zobacz "Czyszczenie Jonizator"	6 miesięcy
3M filtr	ZOBACZ "Czyszczenie 3M filtr"	1 miesiąc
Jednostki wewnętrzne klimatyzatorów	Oczyść powierzchnię urządzenia znajdującego się wewnątrz za pomocą miękkiej, suchej szmatki.	Regularnie
	Wyczyść rurę odpływu.	Co 4 miesiące
	Wyczyść rurę kondensatu.	Raz w roku
	Dokładnie wyczyść wymiennik powietrza.	Raz w roku
	Wymień baterie w pilocie.	Raz w roku
Jednostka zewnętrzna	Używaj pary do czyszczenia cewki wymiennika ciepła i nawiewów panelu (skonsultuj się z technikiem).	Regularnie
	Czyszczenie wentylatora.	Raz w roku
	Wyczyść rurę kondensatu.	Raz w roku
	Sprawdź, czy wszystkie elementy wentylatora są mocno dokręcone.	Raz w roku
	Sprawdź elementy elektryczne za pomocą strumieni powietrza.	Raz w roku
Oczyść komponenty elektryczne z dyszami powietrza.	Raz w roku	

**Czyszczenie Jonizator**

- Wyłącz zasilanie i odłącz kabel zasilający.
- Użyj suchej bawełnianej szmatki do usunięcia kurzu.

UWAGA : Jonizator może nie być dołączony do niektórych modeli.

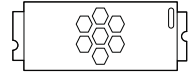
**! OSTROŻNIE**

- Wyłącz zasilanie i odłącz kabel zasilający przed wykonywaniem jakichkolwiek czynności konserwacyjnych, w przeciwnym razie może dojść do porażenia elektrycznego.
- Nigdy nie używać wody o temperaturze wyższej niż 40°C w czasie czyszczenia filtrów. Może spowodować odkształcenia lub odbarwienia.
- Nigdy nie używać agresywnych substancji do czyszczenia filtrów. Mogą zniszczyć powierzchnie produktu.
- Nie należy czyścić filtra 3M wodą, ponieważ może ulec zniszczeniu.

**! UWAGA**

- Umieszczenie i kształt filtrów mogą się różnić w zależności od modelu.
- Należy regularnie czyścić węzownicę wymiennika ciepła jednostki zewnętrznej, ponieważ zalegający na niej brud może spowodować pogorszenie wydajności i zwiększenie zużycia energii.

# ROZWIĄZYWANIE PROBLEMÓW

## Funkcja samo-diagnostyki

To urządzenie ma wbudowaną funkcję samo-diagnostyki. W przypadku wystąpienia błędu, wskaźnik jednostki wewnętrznej będzie migał w odstępach 2 sekundowych. W takim przypadku należy się skontaktować z lokalnym serwisem.

## Przed wezwaniem serwisu

Proszę sprawdzić poniższe przez skontaktowaniem się z serwisem. Jeżeli problem pozostaje nadal, skontaktuj się z serwisem.

Problem	Możliwe przyczyny	Środki zaradcze
Czuć zapach spalenizny i sły- chać dziwny dźwięk z urządzenia.	-	Wyłącz klimatyzator, odłącz kabel zasilający i skontaktuj się z serwisem.
Woda wycieka z jednostki wewnętrznej nawet przy niskiej wilgotności powietrza.		
Kabel zasilający jest uszkod- zony lub nagrzewa się nad- miernie.		
Wyłącznik lub przerywacz ob- wodu (zabezpieczenie, uziemiaenie) lub bezpiecznik nie są obsługiwane właściwie.		
Klimatyzator nie pracuje.	Klimatyzator nie jest włączony do prądu.	Sprawdź, czy przewód zasilania jest podłączony do gniazdka.
	Spalony bezpiecznik lub brak zasilania.	Wymień bezpiecznik lub sprawdź, czy nie zadzi- ałał przerywacz obwodu.
	Wystąpiła awaria zasila- nia.	Wyłącz klimatyzator w przypadku awarii zasila- nia. Po przywróceniu zasilania, odczekaj 3 min- uty, a następnie włącz klimatyzator.
	Napięcie jest za wysokie lub za niskie.	Sprawdź, czy nie zadziałał przerywacz obwodu.
	Klimatyzator został au- tomatycznie wyłączony o ustawionym czasie.	Ponownie wciśnij przycisk zasilania.

Problem	Możliwe przyczyny	Środki zaradcze
Klimatyzator nie wytwarza zimnego powietrza.	Nie ma właściwej cyrkulacji powietrza.	Sprawdzić czy zasłony, żaluzje lub meble nie blokują wylotu powietrza z klimatyzatora.
	Filtr powietrza jest zabrudzony.	Czyścić filtr powietrza co 2 tygodnie. Patrz "Czyszczenie filtra powietrza", aby uzyskać szczegóły.
	Temperatura w pomieszczeniu jest zbyt wysoka.	W lecie potrzeba trochę czasu, aby schłodzić pomieszczenie. W takim przypadku wybierz funkcję chłodzenia Jet, aby szybko schłodzić powietrze.
	Zimne powietrze ucieka z pomieszczenia.	Upewnij się, że zimne powietrze nie ucieka przez otwory wentylacyjne w pomieszczeniu.
	Zadana temperatura jest wyższa niż temperatura w pomieszczeniu.	Ustaw temperaturę zadaną na wartość niższą niż aktualna temperatura w pomieszczeniu.
	W pobliżu jest źródło ciepła.	Unikaj używania źródeł ciepła, takich jak piekarniki elektryczne lub kuchenki gazowe w czasie pracy klimatyzatora.
	Wybrano opcję cyrkulacji powietrza.	W trybie cyrkulacji powietrza powietrze jest wydmuchiwane z klimatyzatora bez jego schładzania lub ogrzewania. Przełącz na tryb chłodzenia.
Nie można ustawić prędkości wentylatora.	Wybrano opcję pracy automatycznej, Jet lub odwilżania.	W niektórych trybach pracy, takich jak Jet lub odwilżanie, nie można ustawiać prędkości wentylatora. Wybierz tryb pracy w którym można ustawiać prędkość wentylatora.
Nie można ustawić temperatury.	Wybrano tryb cyrkulacji powietrza lub Jet.	W niektórych trybach pracy, takich jak cyrkulacja powietrza lub Jet, nie można ustawiać temperatury zadanej. Wybierz tryb pracy w którym można ustawiać temperaturę zadaną.



