

# BRUGERVEJLEDNING

# KLIMAANLÆG

DANSK

Du bedes læse brugervejledningen grundigt igennem, før du betjener enheden. Gem brugervejledningen til evt. senere brug.

TYPE : VÆGMONTERET

## MODELLEN

Indendørs del

A12NRK<sup>NSB</sup> / A12NWK<sup>NSB</sup>

A09NRK<sup>NSB</sup> / A09NWK<sup>NSB</sup>

Udendørs del

D12NAK<sup>UL2</sup> / D09NAK<sup>UL2</sup>

## TIPS TIL ENERGIBESPARELSER

Her er nogle tips, der vil hjælpe dig med at minimere strømforbruget, når De bruger klimaanlægget.

De kan bruge dit klimaanlæg mere effektivt ved at følge vejledningen nedenfor:

- Lad være med at overdrive den indendørs nedkøling. Det kan være skadeligt for Deres helbred og kan forbruge mere elektricitet.
- Brug persienner eller gardiner til at skærme af for sollys, når De har tændt klimaanlægget.
- Hold døre og vinduer lukket tæt, når De har klimaanlægget tændt.
- Juster retning af luftstrømmen lodret eller vandret for at sikre, at luften inden døre bliver cirkuleret.
- Skru i en kort periode blæseren højere op for hurtigt at køle eller varme indendørs luft.
- Sørg for at åbne vinduer regelmæssigt for at lufte ud, idet den indendørs luftkvalitet kan blive forringet, hvis klimaanlægget bruges i mange timer.
- Rens luftfilteret en gang hver anden uge. Støv og urenheder, der opsamles i luftfilteret, kan blokere for luftstrømmen eller svække apparatets evne til at køle og affugte.

### Til Deres optegnelser

Indsæt Deres kvittering på denne side i det tilfælde, De har brug for det til at bevise købsdatoen eller i forhold til udnyttelse af garantien. Skriv modelnummeret og serienummeret her:

Modelnummer: \_\_\_\_\_

Serienummer: \_\_\_\_\_

De kan finde dem på en mærkat på siden af hver enhed.

Forhandlerens navn: \_\_\_\_\_

Købsdato: \_\_\_\_\_

# VIGTIGE SIKKERHEDSINSTRUKTIONER

## LÆS ALLE INSTRUKTIONER FØR DE TAGER APPARATET I BRUG.

Følg altid følgende forholdsregler for at forhindre farlige situationer og sikre, at Deres apparat fungerer optimal.

### ADVARSEL

Det kan resultere i alvorlige skader eller død, hvis retningslinjerne bliver ignoreret.

### FORSIGTIG

Det kan resultere i mindre skader eller beskadigelse af apparatet, hvis retningslinjerne bliver ignoreret.

### ADVARSEL

- Opsætning eller reparation foretaget af ikke-autoriseret personale kan medføre risici for Dem og andre.
- Dette apparat skal installeres i overensstemmelse med den nationale installationslovgivning.
- Hvis kablet er beskadiget skal det udskiftes af producenten, en autoriseret installatør eller lignende kvalificeret person, ellers kan farlige situationer opstå.
- Oplysningerne i instruktionsbogen er beregnet til en autoriseret servicetekniker, der er bekendt med sikkerhedsprocedurer og er udstyret med de rette værktøjer og testinstrumenter.
- Hvis instruktionsbogen ikke bliver læst omhyggeligt, og retningslinjer ikke bliver fulgt, kan det resultere i fejl i udstyret, tingskade, personskade og/eller død.
- Dette apparat er ikke beregnet til brug af personer (inklusive børn) med reducerede fysiske, sensoriske eller mentale evner, eller manglende erfaring og viden, medmindre de er blevet vejledt eller instrueret i brugen af apparatet af en person som er ansvarlig for deres sikkerhed.
- Børn skal være under opsyn for at sikre, at de ikke leger med apparatet.
- Når netledningen skal udskiftes, skal arbejdet udføres af autoriserede fagfolk som kun anvender originale reservedele.

## Installation

- Brug en standardiseret afbryder og sikring i overensstemmelse med klimaanlægget datablad. Hvis De ikke gør det, kan det resultere i elektrisk stød eller produktfejl.
- Kontakt et autoriseret servicecenter, når De installerer eller flytter klimaanlægget. Hvis ikke De gør det, kan det resultere i alvorlige personskader eller produktfejl.
- Brug altid et elstik med en jordforbindelse. Hvis ikke De gør det, kan det resultere i elektrisk stød eller produktfejl.
- Installer kontrolboksens panel og låg på sikker vis. Hvis ikke De gør det, kan det resultere i eksplosion eller brand.
- Installer en dertil indrettet elektrisk stikkontakt eller afbryder, før De bruger klimaanlægget. Hvis ikke De gør det, kan det resultere i elektrisk stød eller produktfejl.
- Undlad at ændre eller forlænge strømkablet. Hvis ledningen eller stikket får skrammer eller ledningens isolering er fjernet eller beskadiget, så skal ledningen udskiftes. Det kan resultere i brand eller elektrisk stød.
- Vær forsigtig, når De pakker klimaanlægget ud eller installerer det. Hvis ikke De gør det, kan det resultere i alvorlige personskader eller produktfejl.
- De må ikke installere klimaanlægget på en ustabil overflade, eller hvor der kan være en risiko for, at det kan falde ned. Det kan resultere i dødsfald, alvorlig personskade eller produktfejl.

## Betjening

- Lad ikke klimaanlægget køre i lang tid, når luftfugtigheden er meget høj, eller når en dør eller et vindue er blevet efterladt åben. Hvis De gør det, kan det resultere i produktfejl.
- Sørg for at ledningen ikke bliver hevet ud eller beskadiget, mens klimaanlægget er i drift. Hvis De gør det, kan det resultere i brand, elektrisk stød eller produkt fejl.
- Placer ikke genstande på ledningen. Det kan resultere i brand eller elektrisk stød.
- De må ikke tænde eller slukke for klimaanlægget ved at tilslutte eller afbryde stikket. Det kan resultere i brand eller elektrisk stød.
- Rør, betjen eller reparer aldrig klimaanlægget med våde hænder. Det kan resultere i brand eller elektrisk stød.
- Undlad at placere en radiator eller andre varmeapparater nær ledningen. Det kan resultere i brand, elektrisk stød eller produkt fejl.
- Lad aldrig vand løbe ind i klimaanlægget. Det kan resultere i eksplosion eller brand.
- Efterlad ikke brændbare stoffer såsom benzin, benzen og fortynder i nærheden af klimaanlægget. Det kan resultere i eksplosion eller brand.
- Brug ikke klimaanlægget i en længere periode i et lille rum uden ventilation. Udluft stedet regelmæssigt. Hvis ikke De gør det, kan det resultere i eksplosion eller brand.
- Hvis De har en gaslækage, skal De lufte tilstrækkeligt ud, inden De bruger klimaanlægget igen. Hvis ikke De gør det, kan det resultere i eksplosion eller brand.
- Træk stikket ud på klimaanlægget, hvis der kommer støj, lugtgener eller røg ud fra klimaanlægget. Hvis ikke De gør det, kan det resultere i eksplosion eller brand.
- Sluk for klimaanlægget og luk vinduet i tilfælde af storm eller orkan.
- Berør ikke det elektrostatiske filter efter De har åbnet gitteret fortil. Hvis De gør det, kan det resultere i elektrisk stød eller produktfejl.
- Kontakt et autoriseret servicecenter, hvis klimaanlægget er blevet nedsænket i vand i forbindelse med en oversvømmelse. Hvis ikke De gør det, kan det resultere i eksplosion eller brand.
- Vær forsigtig så der ikke kommer vand ind i klimaanlægget.
- Sørg for at lufte tilstrækkeligt ud, når klimaanlægget bruges samtidig med et varmeapparat såsom en varmeovn. Hvis ikke De gør det, kan det resultere i brand, alvorlige personskader eller produktfejl.
- Sluk for strømmen og tag stikket ud, når De renser eller reparerer klimaanlægget. Hvis ikke De gør det, kan det resultere i dødsfald, alvorlig personskade eller produktfejl.
- Træk stikket ud, når klimaanlægget ikke skal bruges i en længere periode. Hvis ikke De gør det, kan det resultere i produktfejl.
- Placer ikke genstande på klimaanlægget. Det kan resultere i produktfejl.
- Kontakt et autoriseret servicecenter, hvis De ønsker at rengøre anlægget indvendigt. Anvend aldrig skræppe rengøringsmidler, der kan forårsage rust eller beskadigelse af anlægget. Skræppe rengøringsmidler kan forårsage produktfejl, brand eller elektrisk stød.

## FORSIGTIG

### Installation

- Sørg for at kontrollere, om der skulle være opstået en utæthed i forbindelse med installering eller reparation klimaanlægget. Hvis ikke De gør det, kan det resultere i produktfejl.
- Installer afløbsslangen korrekt, så kondensvandet bliver ført ubesværet væk. Hvis ikke De gør det, kan det resultere i produkt fejl.
- Sørg for at anlægget er i vatter, når De installerer produktet.
- Installer klimaanlægget, hvor støjen fra den del af anlægget, der hænger udenfor, ikke generer naboerne. Hvis ikke De gør det, kan det resultere i konflikter mellem naboer.
- Ved transport af udstyr, bør der være mindst to eller flere personer.
- Installerer ikke klimaanlægget et sted, hvor det kan blive udsat for direkte vind fra havet, der har et indhold af salt. Det kan resultere i produktfejl.

### Betjening

- Udsæt ikke mennesker, dyr eller planter for den kolde eller varme luft fra klimaanlægget. Det kan resultere i alvorlig skade på mennesker og dyr.
- Brug ikke anlægget til særlige formål, såsom at opbevaring af fødevarer, kunstværker m.v. Det er et klimaanlæg til privatbrug og ikke et præcisionskøleanlæg. Forkert brug kan resultere i dødsfald, brand eller elektrisk stød.
- Blokér aldrig for anlæggets indtag eller udløb af luft. Det kan resultere i eksplosion eller produkt fejl.
- Brug ikke skræppe rengøringsmidler eller opløsningsmidler, når De rengør klimaanlægget, og undlad at sprøjte vand på det. Brug en blød klud. Det kan resultere i alvorlige personskader eller produktfejl.
- Rør aldrig metaldelene af klimaanlægget, når De fjerner luftfilteret. Det kan resultere i alvorlige personskader eller produktfejl.
- Placer ikke genstande på klimaanlægget. Det kan resultere i produktfejl.
- Indsæt altid filteret forsvarligt efter rengøring. Rengør filteret hver anden uge eller oftere, hvis det er nødvendigt.
- Stik aldrig Deres hænder eller andre ting ind igennem luftindtaget eller -udtaget, mens klimaanlægget er i drift. Det kan resultere i elektrisk stød.
- Drik ikke vandet fra klimaanlægget. Det kan resultere i alvorlige helbredsmæssige komplikationer.
- Brug en solid skammel eller stige, når De renser, vedligeholder eller reparerer et klimaanlæg, der er sat højt oppe. Hvis ikke De gør det, kan det resultere i alvorlige personskader eller produktfejl.
- Bland ikke batterier til fjernbetjeningen med andre typer af batterier og undlad at blande nye med brugte batterier. Hvis ikke De gør det, kan det resultere i produktfejl.
- Undlad at genoplade eller skille batterierne ad. Hvis ikke De gør det, kan det resultere i eksplosion, brand eller alvorlig personskade.
- Hold op med at bruge fjernbetjeningen, hvis et batteri lækker. Hvis stof eller hud kommer i berøring med væske fra batteriet, vask da med rent vand. Hvis ikke De gør det, kan det resultere i alvorlig tilskadekomst.
- Hvis De indtager væsken fra batteriet, vask da indersiden af munden grundigt og søg derefter læge. Hvis ikke De gør det, kan det resultere i alvorlige helbredsmæssige komplikationer.

## Anvendelsesmuligheder

Tabellen nedenfor viser den temperaturskala, som klimaanlægget kan levere.

Tilstand	Indendørs temperatur	Udendørs temperatur
Nedkøling	18°C~32°C	-10°C~48°C
Opvarmning	9°C~30°C	-20°C~24°C

# INDHOLDSFORTEGNELSE

## 2 TIPS TIL ENERGIBESPARERLER

---

## 3 VIGTIGE SIKKERHEDSINSTRUKTIONER

---

5 Anvendelsesmuligheder

## 7 FØR BRUG

---

7 Komponenter

8 Brug af fjernbetjening

## 10 BASISFUNKTIONER

---

10 Nedkøling af Deres rum (Nedkøling)

10 Opvarmning af Deres rum (Opvarmning)

11 Affugtning fugt (Affugtning)

11 Luftcirkulering af Deres rum (Luftcirkulering)

12 Justering af blæserhastighed

12 Justering af luftstrømmens retning

12 Indstilling af tidsindstilling

## 14 AVANCEREDE FUNKTIONER

---

14 Hurtigt skift i rumtemperatur (Strålingsafkøling/strålingsopvarmning)

14 Indendørs luftrensning

15 Rensefunktion

15 Energibesparende afkøling

16 LH (Lav varme)

16 °C/°F skift

16 Lysstyrke af displayet

16 Betjening af klimaanlægget uden fjernbetjening

17 Automatisk genstart af klimaanlægget

## 18 VEDLIGEHOLDELSE

---

20 Rengøring af luftfilter

20 Rengøring af 3M filteret

## 21 AFSLØRING AF FEJL

---

21 Selv-diagnostisering

21 Før De anmoder om service

# FØR BRUG

## Komponenter

### Indendørs del

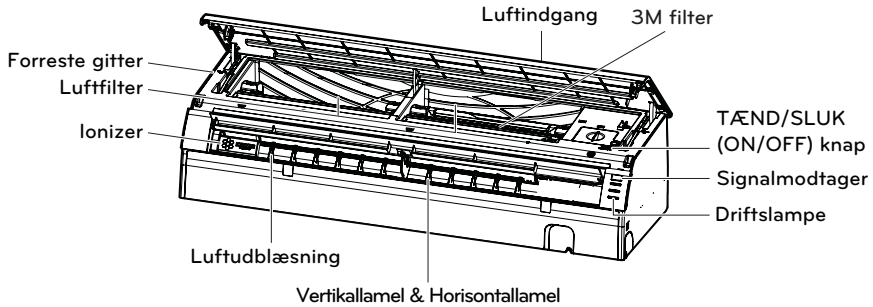

\* Variationer kan forekomme alt afhængigt af modellen.

### ! BEMÆRK

- Antallet af funktionslamper og deres placering kan variere afhængigt af modellen af klimaanlægget.

### Udendørs del

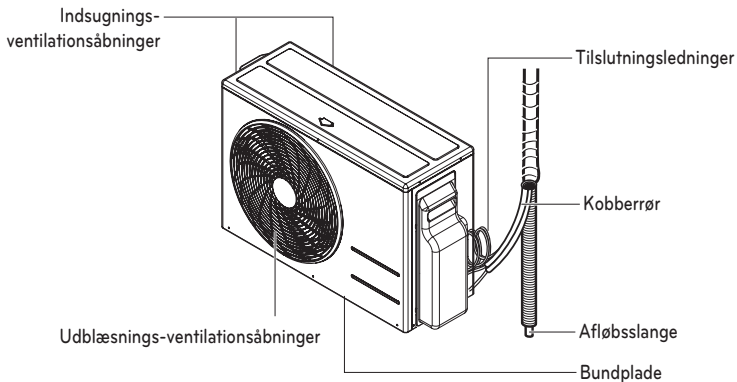

\* Variationer kan forekomme alt afhængigt af modellen.

## Brug af fjernbetjening

De kan betjene klimaanlægget mere bekvemt med fjernbetjeningen.

Nedenfor displayet finder De knapperne til de yderligere funktioner.

### Trådløs fjernbetjening

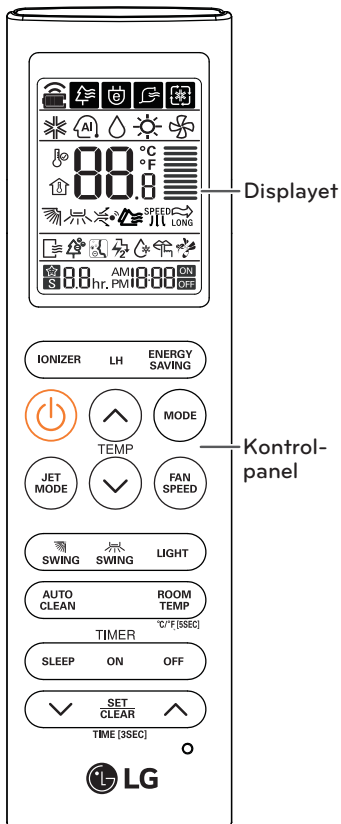

Kontrolpanel	Displayet	Beskrivelse
		<b>Knappen IONIZER:</b> Bakterier i luften og andre skadelige partikler steriliseres med ionisering.
		<b>Knapp til automatisk dvaletilstand:</b> Indstiller dvaletilstand automatisk.
		<b>Knapp til justering af temperaturen:</b> Justerer rummets temperatur, hvis der skal afkøles eller opvarmes.
	-	<b>On/Off -knapp:</b> Tænder for strømmen on/off.
		<b>Knapp til indendørs blæserhastighed:</b> Justerer blæserhastighed.
		<b>Knapp til valg af driftstilstand:</b> Vælger driftstilstand. Afkøling (❄️) / Affugtning (💧) / Opvarmning (☀️) / Luftcirkulation (🌀)
		<b>Knapp til stråleafkøling eller stråleopvarmning:</b> Varmer op eller køler ned indendørs temperaturen på kort tid.
		<b>Knapp til luftstrømmens retning:</b> Justerer luftstrømmens retning lodret eller vandret.
		<b>Knapp til temperaturvisning:</b> Viser rumtemperatur. Tryk på knappen og hold den nede i mindst 5 sekunder. Ændring af temperaturen i °C/°F
		<b>Knapp til tidsindstilling:</b> Indstiller det aktuelle klokkeslæt og start/slut tid.
		<b>Knapp til at navigere og vælge funktion:</b> Justerer tiden og sætter den særlige funktioner. : Betjener energibesparende afkøling / : Automatisk rens. : Opretholder et minimum indendørstemperatur.
	-	Justerer lysstyrken i indedelens display.
	-	<b>Knapp til indstilling af funktioner:</b> Indstiller eller annullerer funktioner.
	-	<b>Reset-knappen:</b> Nulstiller klimaanlæggets indstillinger.

\* Nogle funktioner kan være fraværende alt afhængigt af den pågældende model.



## Indsættelse af batterier

Sæt batterier i, før De bruger fjernbetjeningen. Anvendte batteri type er AAA (1,5 V).

1 Fjern batteridækslet.

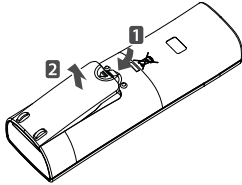

2 Isæt nye batterier og sørg for, at + og - pol på batterierne er installeret korrekt.

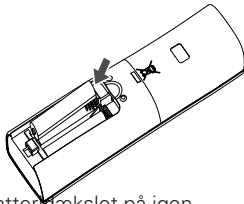

3 Sæt batteridækslet på igen.

### ! BEMÆRK

- Udskift batterierne, hvis skærmen på fjernbetjeningen begynder at falme.

## Installering af holder til fjernbetjeningen

Installer holderen på et sted, hvor der ikke er direkte sollys for at beskytte fjernbetjeningen.

1 Vælg et sikkert og let tilgængeligt sted.

2 Fastgør holderen ved at skruer de to skruer i med en skruetrækker og anvend dobbeltsiddet klæbepuder.

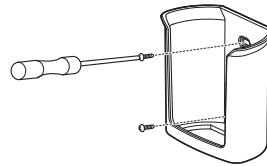

3 Skub fjernbetjeningen ind i holderen.

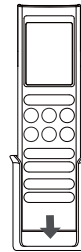

## Betjening

Peg fjernbetjeningen mod signal modtageren i bunden af klimaanlægget for at betjene den.

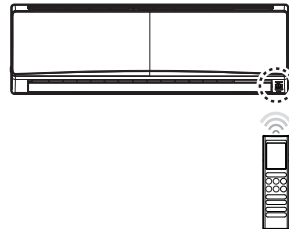





### ! BEMÆRK

- Fjernbetjeningen kan muligvis betjene andre elektroniske enheder, hvis man peger i retning af dem. Sørg for at pege fjernbetjeningen mod signal modtageren af klimaanlægget.
- For korrekt drift, brug en blød klud til at rengøre signalsender og -modtager.



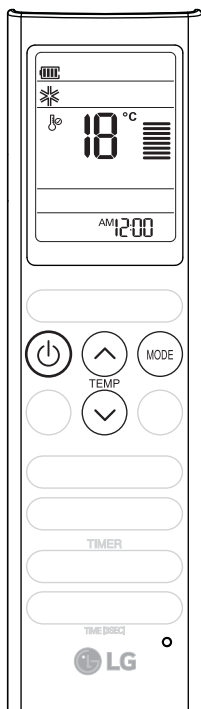

## BASISFUNKTIONER

### Nedkøling af Deres rum (Nedkøling)

- 1 Tryk på  for at tænde for strømmen.
- 2 Tryk på  gentagne gange for at vælge afkøling.  
- ❄️ vises på displayet.
- 3 Tryk på  eller på  for at indstille den ønskede temperatur.  
- Temperaturintervallet er 18°C (64°F)-30°C (86°F).



### Opvarmning af Deres rum (Opvarmning)

- 1 Tryk på  for at tænde for strømmen.
- 2 Tryk på  flere gange for at vælge opvarmning.  
- ☀️ vises på displayet.
- 3 Tryk på  eller på  for at indstille den ønskede temperatur.  
- Temperaturintervallet er 16°C (60°F)-30°C (86°F).

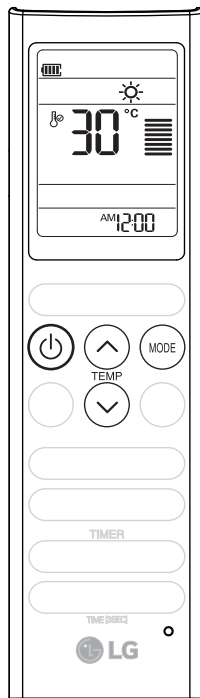



### ! BEMÆRK

- Modeller, der kun kan nedkøle, har ikke denne driftsmulighed.

## Affugtning fugt (Affugtning)



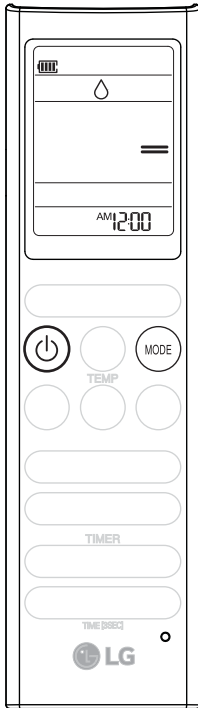

Denne tilstand fjerner overskydende fugt fra et miljø med høj fugtighed eller i regntiden med henblik på at undgå dannelse af mug. Denne tilstand justerer automatisk rummets temperatur og blæserhastighed for at opretholde det optimale niveau af fugtighed.

- 1 Tryk på  for at tænde for strømmen.
  - 2 Tryk på  flere gange for at vælge affugtning.
-  vises på displayet.



## Luftcirkulering af Deres rum (Luftcirkulering)

Denne tilstand cirkulerer indendørs luft uden at ændre rumtemperaturen. Den lampe, der indikerer afkøling, lyser op under luftcirkulering.

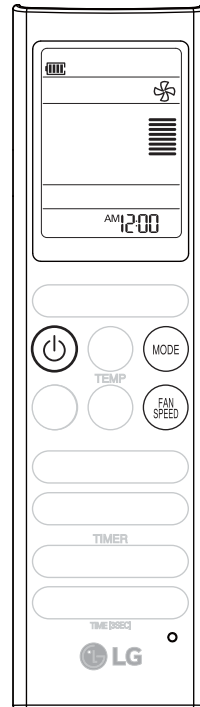

- 1 Tryk på  for at tænde for strømmen.
  - 2 Tryk på  flere gange for at vælge luftcirkulering.
-  vises på displayet.
- 3 Tryk på  for at justere blæser hastigheden.









### ! BEMÆRK





- I denne tilstand kan De ikke justere rumtemperaturen, da den justeres automatisk. Desuden vil rumtemperaturen ikke blive vist på displayet.

## Justering af blæserhastighed

- Tryk på  gentagne gange for at justere blæserhastigheden.
  - Tryk på  hvis De ønsker almindelig luft. Ventilatorhastigheden bliver justeret automatisk.

Bemærkning	Hastighed
	Høj
	Medium – høj
	Medium
	Medium – lav
	Lav
	Naturlig luft

## Justering af luftstrømmens retning

- For at justere retningen af luftstrømmen vandret, skal De trykke på  gentagne gange og vælge den ønskede retning.
  - Tryk på  for at justere retningen af luftstrømmen automatisk.
- For at justere retningen af luftstrømmen lodret, skal De trykke på  gentagne gange og vælge den ønskede retning.
  - Tryk på  for at justere retningen af luftstrømmen automatisk.

### BEMÆRK

- Justering af luftstrømmens retning lodret understøttes muligvis ikke, afhængigt af modellen.
- Vilkårlig justering af luftdeflektoren kan forårsage produktfejl.
- Hvis De genstarter klimaanlægget, vil det vælge den tidligere fastsatte luftretning, så der kan være en uoverensstemmelse mellem luftdeflektoren og de ikoner, der bliver vist på fjernbetjeningen. Når dette sker, skal De trykke på  eller på  for at indstille retningen af luftstrømmen igen.



## Indstilling af tidsindstilling

De kan bruge timerfunktionen for at spare energi og til at bruge klimaanlægget mere effektivt.

### Indstilling af aktuel tid

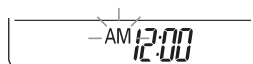
- Tryk på  og hold den nede i mindst 3 sekunder.
  - AM/PM-ikonet blinker i bunden af displayet.





- Tryk på  eller på  for at vælge minutter.
- Tryk på  for at afslutte.

### Automatisk tilslutning af klimaanlægget på et fastsat tidspunkt

- Tryk på .
  - Ikonet nedenfor blinker i bunden af displayet.



- Tryk på  eller på  for at vælge minutter.
- Tryk på  for at afslutte.

## Automatisk frakobling af klima anlægget på et fastsat tidspunkt

- 1 Tryk på **OFF**.  
- Ikonet nedenfor blinker i bunden af displayet.

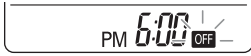

- 2 Tryk på **↓** eller på **↑** for at vælge minutter.
- 3 Tryk på **SET CLEAR** for at afslutte.

## Annullering af tidsindstilling

- 1 Tryk på **ON** eller på **OFF** for at vælge den timerindstilling og annullere indstillingen.
- 2 Tryk på **SET CLEAR**.  
- For at annullere alle timerindstillingerne, skal De trykke på **SET CLEAR**.

## Indstilling af dvaletilstand

Brug dvaletilstand til at slukke for klima anlægget automatisk, når De går i seng.

- 1 Tryk på **⏻** for at tænde for strømmen.
- 2 Tryk på **SLEEP**
- 3 Tryk på **↓** eller på **↑** for at vælge antallet af timer (op til 7 timer).
- 4 Tryk på **SET CLEAR** for at afslutte.  
- **☆** vises på displayet i dvaletilstand.

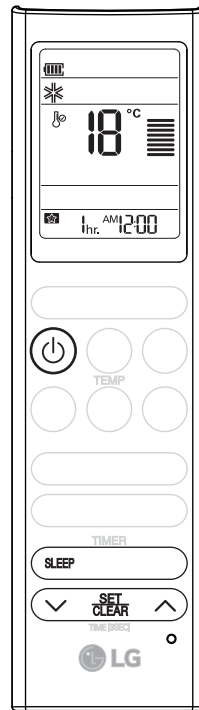

### ! BEMÆRK

- Under afkøling og affugtning stiger temperaturen med 1° C efter 30 minutter, og med yderligere 1° C efter endnu 30 minutter så De får en bedre søvn.
- Temperaturen stiger med op til 2° C fra den indstillede temperatur.
- Ventilatorhastigheden kan ikke ændres i tilfælde af dvaletilstand. Super lav hastighed er sat op på køling og lav hastighed er sat op på opvarmning.

## AVANCEREDE FUNKTIONER

Klimaanlægget har nogle ekstra avancerede funktioner.

### Hurtigt skift i rumtemperatur (Strålingsafkøling/strålingsopvarmning)

Denne funktion giver Dem mulighed for at afkøle luften inden døre hurtigt om sommeren eller opvarme det hurtigt om vinteren.

1 Tryk på  for at tænde for strømmen.

2 Tryk på .

- Under stråleafkøling bliver stærk luft blæst ud med en temperatur på 18° C i 30 minutter.

- Under stråleopvarmning bliver stærk luft blæst ud med en temperatur på 30° C i 30 minutter

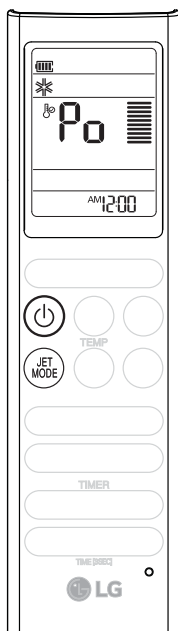

#### ! BEMÆRK

- I forbindelse med luftcirkulering, kan denne funktion ikke anvendes.
- Denne funktion understøttes muligvis ikke, afhængigt af modellen.

## Indendørs luftrensning

### Automatisk rengøring med

Under afkøling og affugtning bliver der opsamlet væde inden i indendørsenheden. Brug den automatiske rengøringsfunktion til at fjerne denne væde.

1 Tryk på  for at tænde for strømmen.

2 Tryk på .

-  vises på displayet.

- Hvis de slukker for strømmen, fortsætter blæseren i 30 minutter og fanen er næsten lukket.

3M filteret og ionizeren kan også rense og sterilisere indedelen indvendigt under auto rengøringsfunktion.

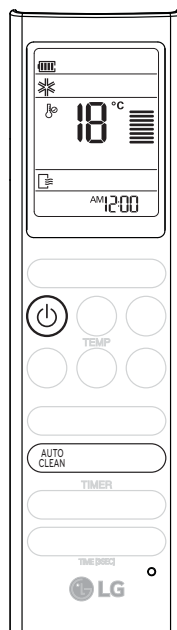



#### ! BEMÆRK

- Nogle knapper kan ikke bruges, mens den automatiske rengøring er i gang.

## Rensefunktion



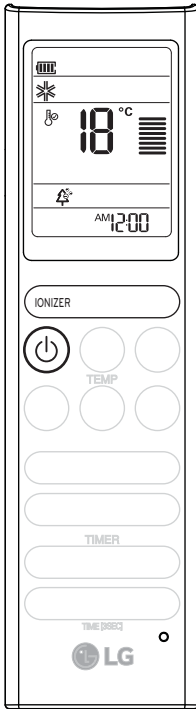

Ionpartikler fra ioniseren udviklet af LG steriliserer bakterier i luften og andre skadelige partikler.

- 1 Tryk på  for at tænde for strømmen.
  - 2 Tryk på .
-  vises på displayet.



## Energibesparende afkøling

Denne tilstand minimerer strømforbruget under afkøling og øger den indstillede temperatur til det optimale niveau for et mere behageligt miljø.

- 1 Tryk på  for at tænde for strømmen.
  - 2 Tryk på  gentagne gange for at vælge afkøling.
  - 3 Tryk på .
-  vises på displayet.

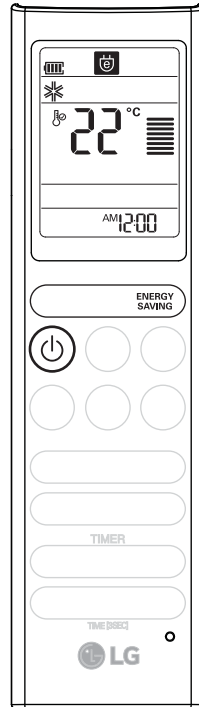

### ! BEMÆRK

- De kan bruge denne funktion ved at trykke på  uden at tænde for klimaanlægget.
- Både plasmalampen og afkølingslampen lyser, når plasmarensning er i gang.
- Denne funktion understøttes muligvis ikke, afhængigt af modellen.

### ! BEMÆRK



- Under brug af den energibesparende driftstilstand kan den temperatur, der bliver vist i displayet på anlægget, afvige fra den, der bliver vist på fjernbetjeningen.

### ! BEMÆRK

- Det er muligt, at der bliver angivet forskellige rumtemperaturer på fjernbetjeningen og i displayet på anlægget

## LH (Lav varme)

Driften af varmeanlægget til at opretholde et minimum indendørs objekter fra frost i en situation, hvor der ikke er nogen fast bopæl, som fritidshus.

- 1 Tryk på  for at tænde for strømmen.
- 2 Tryk på  repeatedly to select the heating operation.
- 3 Tryk på .
  - LH vises på displayet.

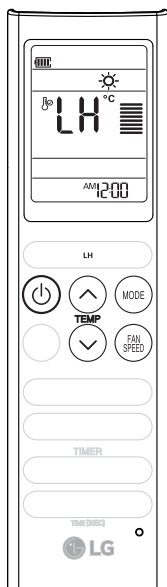

### ! BEMÆRK

- LH funktionen kan kun aktiveres i varme-drift.
- Når LH funktionen aktiveres vises LH i displayet. (LH = Grundvarme)
- Når man skal fra LH funktionen til normal drift: Varmepumpen fortsætter i den tidligere temperaturen(ventilator hastighed : Høj)
- Jetfunktionen kan ikke anvendes sammen med LH funktionen. Hvis jetfunktionen aktiveres afbrydes LH funktionen automatisk.
- Ved en evt. fejl stoppes anlægget for at undgå skade på produktet.

## °C/°F skift

Enheden viser henholdsvis temperaturen målt i Celsius (°C) eller i Fahrenheit (°F) hvis knappen  Rumtemperatur holdes nede i mindst 5 sekunder.

## Lysstyrke af displayet

De kan justere lysstyrken i displayet på den indendørs enhed.

- 1 Tryk på  for at tænde/slukke for displayskærmen.

### ! BEMÆRK

- Denne funktion understøttes muligvis ikke, afhængigt af modellen.

## Betjening af klimaanlægget uden fjernbetjening

De kan bruge On/Off-knappen på den indendørs enhed for at betjene klimaanlægget, når fjernbetjeningen ikke er tilgængelig. Imidlertid er blæserhastigheden indstillet til høj.

### Hvis De vil bruge knappen On

- 1 Åbn frontpanelet.
  - Løft begge sider af dækslet en smule.

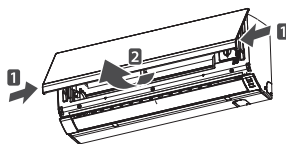

\* Variationer kan forekomme alt afhængigt af modellen.

- 2 Tryk på tænd / sluk knappen.

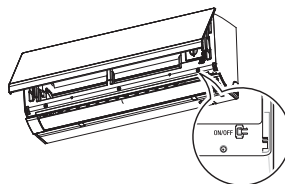

\* Variationer kan forekomme alt afhængigt af modellen.



- Ved brug af modeller, der nedkøler eller opvarmer, skifter driftsfunktionerne alt afhængigt af temperatur i rummet.

Rumtemperaturen	Indstil temperaturen	Betjeningstilstand
Under 21° C	24°C	Opvarmning
Over 21° C og under 24° C	23°C	Affugtning
Over 24° C	22°C	Nedkøling

### Hvis De vil bruge knappen Off

- 1 Åbn frontpanelet.  
- Løft begge sider af dækslet en smule.

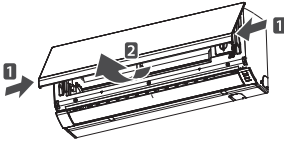

\* Variationer kan forekomme alt afhængigt af modellen.

- 2 Tryk på tænd / sluk knappen.

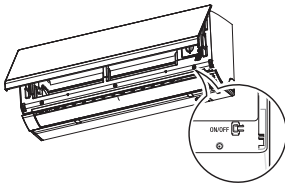

\* Variationer kan forekomme alt afhængigt af modellen.

## Automatisk genstart af klimaanlægget

Når klimaanlægget er tændt igen efter et strømsvigt, vil denne funktion gendanne de tidligere indstillinger. Denne funktion er en standardindstilling.

### Deaktivering af automatisk genstart

- 1 Åbn frontdækslet.  
- Løft en smule begge sider af dækslet.

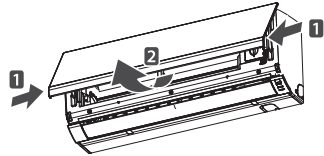

\* Variationer kan forekomme alt afhængigt af modellen.

- 2 Tryk på On/Off knappen og hold den nede i 6 sekunder.  
- Enheden vil bippe to gange, og lampen vil blinke to gange 4 gange.

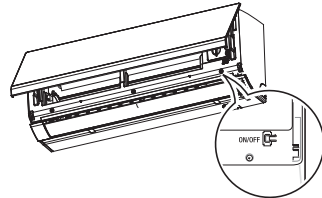

\* Variationer kan forekomme alt afhængigt af modellen.

- For at genaktivere funktionen skal De trykke på On/Off -knappen og holde den nede i mindst 6 sekunder. Enheden vil bippe to gange, og den blå lampe blinker 4 gange.

### ! BEMÆRK

- Hvis De trykker og holder på On/Off -knappen nede i 3 - 5 sekunder i stedet for 6 sekunder, vil enheden skifte til testkørsel.
- I testkørsel vil anlægget blæse stærk luft til afkøling ud i 18 minutter og derefter vende tilbage til fabriksindstillingerne.

## VEDLIGEHOELDELSE

Hvis klimaanlægget ikke skal anvendes i længere tid, skal det tørres, så det opbevares på bedst mulig vis.

- 1 Tør klimaanlægget i Blæserstatus i 3-4 timer og tag stikket ud af stikkontakten. Der kan opstå skader indvendigt, hvis der er fugt i komponenterne.
- 2 Før klimaanlægget igen skal anvendes skal de indvendige komponenter tørres i blæserstatus i 3-4 timer. Dette hjælper med at fjerne dårlig lugt, der stammer fra fugt.

Produktet skal rengøres regelmæssigt for at bibeholde optimal ydeevne og for at undgå eventuel driftsafbrydelse.

\* Dette medfølger muligvis ikke, afhængig af modellen.

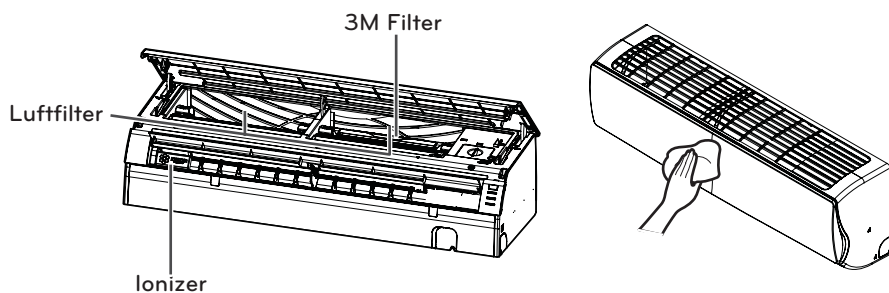

\* Variationer kan forekomme alt afhængigt af modellen.

Type	Beskrivelse	Interval
Luffilter	Se "Rengøring af Luffilter".	2 uger
Ionizer	Se "Rengøring af ionizer".	6 måneder
3M filter	Se "Rengøring af 3M filter".	1 måneder
Indedel	Rengør overfladen på indedelen med en blød, tør klud.	Regelmæssigt
	Rengør kondensafløbsrøret.	Hver 4. måned
	Rengør kondensafløbsbakken.	En gang om året
	Rengør omhyggeligt varmeveksleren.	En gang om året
	Udskift batterierne til fjernbetjeningen.	En gang om året
Udedel	Brug damp til rengøring af varmevekslerens slanger og ventilationsåbninger i panelet. (rådfør dig med en tekniker)	Regelmæssigt
	Rengør ventilatoren.	En gang om året
	Rengør kondensafløbsbakken.	En gang om året
	Tjek, at alle ventilatorens aggregater alle er spændt godt fast.	En gang om året
	Tjek de elektriske komponenter med luftjet.	En gang om året
	Reng <sup>®</sup> de elektriske komponenter med luftjet.	En gang om året

**Rengøring af ionizer**

- Sluk for strømmen og tag stikket ud af stikkontakten.
- Fjern eventuel støv med en vatpind.

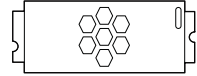
**⚠ FORSIGTIG**

- Sluk for strømmen og tag stikket ud af stikkontakten før du udfører nogen som helst vedligeholdelse, ellers kan det give elektrisk stød.
- Brug aldrig vand, der er varmere end 40°C når du rengør filterne. Det kan give deformation eller misfarvning.
- Brug aldrig flygtige stoffer, når du rengør filterne. De kan beskadige produktets overflade.
- Vask ikke 3M filteret med vand da filteret kan blive beskadiget.

**! BEMÆRK**

- Filtrenes placering og form kan variere afhængig af modellen.
- Husk at rengøre varmevekslerens slanger på udedelen regelmæssigt, da ophobet snavs i slangerne kan sænke driftseffektiviteten eller øge driftsomkostningerne.

## Rengøring af luftfilter

Rens luftfilteret en gang hver anden uge eller oftere, hvis det er nødvendigt.

- 1 Sluk for strømmen og træk stikket ud.
- 2 Åbn frontdækslet.
  - Løft begge sider af dækslet en smule.

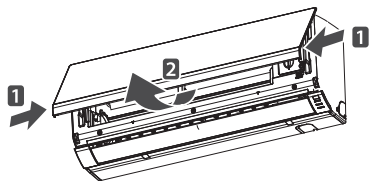

\* Variationer kan forekomme alt afhængigt af modellen.

- 3 Hold knappen på luftfilteret, løft det lidt op og fjern det fra anlægget.

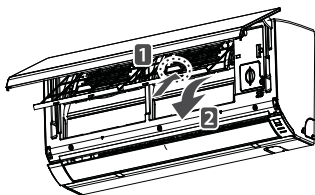

\* Variationer kan forekomme alt afhængigt af modellen.

- 4 Rengør filteret med en støvsuger eller med varmt vand.
  - Hvis snavset er vanskelig at fjerne, vask da filteret i lunkent vand med rengøringsmiddel.

- 5 Tør filteret i skyggen.

## Rengøring af 3M filteret

- 1 Sluk for strømmen og tag stikket ud af stikkontakten.
- 2 Åbn det forreste panel og tag luftfilteret ud (se "Rengøring af luftfilter").
- 3 Tag 3M filteret ud.

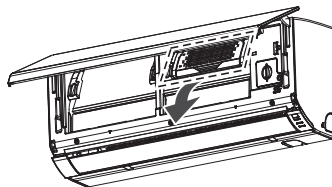

\* Funktionen kan variere afhængigt af modeltype.

- 4 Brug en støvsuger til at fjerne snavs. Vask ikke 3M filteret med vand, da filteret kan blive beskadiget.

### ! BEMÆRK

- Vi anbefaler, at 3M filteret udskiftes hver 6. måned
- Filtrenes placering kan variere afhængigt af modellen.
- Hvis du har brug for flere filter, bedes du kontakte LG Servicecentret (se garantikortet)

# AFSLØRING AF FEJL

## Selv-diagnostisering

Dette produkt har en indbygget selv-diagnostiseringsfunktion. Hvis der opstår en fejl, vil lampen i indendørs enheden blinke med intervaller på 2 sekunder. Hvis det sker, skal De kontakte Deres lokale forhandler eller servicecenter.

## Før De anmoder om service

Tjek venligst følgende, før De kontakter et servicecenter. Hvis problemet fortsætter, skal De kontakte Deres lokale servicecenter.

Problem	Mulige årsager	Korrigerende handling
Unormale driftsbetingelser.	<ul style="list-style-type: none"> <li>• Der er en brændt lugt og en underlig lyd fra enheden.</li> </ul>	<ul style="list-style-type: none"> <li>• Sluk for klimaanlægget, tage stikket ud af kontakten og kontakt Deres servicecenter.</li> </ul>
	<ul style="list-style-type: none"> <li>• Der lækker vand fra den indendørs enhed, selv når luftfugtigheden er lav.</li> </ul>	
	<ul style="list-style-type: none"> <li>• Elledningen er beskadiget eller bliver usædvanlig varm.</li> </ul>	
	<ul style="list-style-type: none"> <li>• Et stik, en afbryder (sikkerhed, jordet) eller en sikring fungerer ikke tilfredsstillende.</li> </ul>	
Klimaanlægget virker ikke.	<ul style="list-style-type: none"> <li>• Klimaanlægget er tilsluttet.</li> </ul>	<ul style="list-style-type: none"> <li>• Forvis Dem om,, at ledningen er sat i stikkontakten.</li> </ul>
	<ul style="list-style-type: none"> <li>• En sikring er sprunget, eller strømfor- syningen er afbrudt.</li> </ul>	<ul style="list-style-type: none"> <li>• Udskift sikringen og tjek om relæet eventuelt er slået fra.</li> </ul>
	<ul style="list-style-type: none"> <li>• En strømafbrydelse har fundet sted.</li> </ul>	<ul style="list-style-type: none"> <li>• Sluk for klimaanlægget ved en strømafbrydelse.</li> <li>• Når strømmen er vendt tilbage, vent da 3 minutter og tænd derefter for klimaanlægget.</li> </ul>
	<ul style="list-style-type: none"> <li>• Spændingen er for høj eller for lav.</li> </ul>	<ul style="list-style-type: none"> <li>• Tjek om relæet er slået fra.</li> </ul>
	<ul style="list-style-type: none"> <li>• Klimaanlægget blev slukket automatisk på et forudindstillet tidspunkt.</li> </ul>	<ul style="list-style-type: none"> <li>• Tryk på afbryderknappen igen.</li> </ul>
	<ul style="list-style-type: none"> <li>• Batteriindstillingen er forkert i fjernbetjeningen.</li> </ul>	<ul style="list-style-type: none"> <li>• Er der sat batterier i fjernbetjeningen? Er batterierne sat korrekt ind i forhold til polerne + og -?</li> <li>• Selv når De har tjekket listen ovenfor, virker klimaanlægget ikke. Sæt venligst nyt batterier i.</li> </ul>

Problem	Mulige årsager	Korrigerende handling
Klimaanlægget genererer ikke kølig luft.	<ul style="list-style-type: none"> <li>• Luften cirkulerer ikke ordentligt.</li> </ul>	<ul style="list-style-type: none"> <li>• Sørg for, at der ikke er nogen gardiner, persienner eller møbler, som bloker for siden af klimaanlægget.</li> </ul>
	<ul style="list-style-type: none"> <li>• Luftfilteret er beskidt.</li> </ul>	<ul style="list-style-type: none"> <li>• Rens luftfilteret hver anden uge.</li> <li>• Se "Rengøring af luftfilter" for mere information.</li> </ul>
	<ul style="list-style-type: none"> <li>• Rumtemperaturen er for høj.</li> </ul>	<ul style="list-style-type: none"> <li>• Om sommeren kan det tage lidt tid at nedkøle luften inden døren.</li> <li>• I det tilfælde skal De vælge stråleafkøling for at køle luften ned hurtigere.</li> </ul>
	<ul style="list-style-type: none"> <li>• Kold luft siver ud fra rummet.</li> </ul>	<ul style="list-style-type: none"> <li>• Sørg for, at kold luft ikke slipper ud via ventilationsområder i rummet.</li> </ul>
	<ul style="list-style-type: none"> <li>• Den ønskede temperatur er højere end den indstillede temperatur.</li> </ul>	<ul style="list-style-type: none"> <li>• Indstil den ønskede temperatur til et lavere niveau end den nuværende temperatur.</li> </ul>
	<ul style="list-style-type: none"> <li>• Der er en varmekilde i nærheden.</li> </ul>	<ul style="list-style-type: none"> <li>• Undgå at bruge en varmeovn såsom en elektrisk ovn eller en gasovn, mens klimaanlægget er i brug.</li> </ul>
	<ul style="list-style-type: none"> <li>• Luftcirkulation funktion er valgt.</li> </ul>	<ul style="list-style-type: none"> <li>• Ved brug af luftcirkuleringsfunktionen bliver der blæst luften fra klimaanlægget uden køling eller opvarmning af luften inden døren.</li> <li>• Skift betjeningstilstand til afkøling.</li> </ul>
	<ul style="list-style-type: none"> <li>• Udendørstemperaturen er for høj.</li> </ul>	<ul style="list-style-type: none"> <li>• Effekten af afkølingen er utilstrækkelig.</li> </ul>
Klimaanlægget genererer ikke varm luft.	<ul style="list-style-type: none"> <li>• Når opvarmningen er påbegyndt.</li> <li>• Fanen er næsten lukket og der kommer ikke luft ud.</li> <li>• Selv om udendørsdelen af anlægget allerede er begyndt at fungere.</li> </ul>	<ul style="list-style-type: none"> <li>• Det er normalt forekommende.</li> <li>• Vent venligst indtil anlægget frembringer varm luft.</li> <li>• Denne funktion forbereder anlægget til at sende varm luft ud.</li> </ul>
	<ul style="list-style-type: none"> <li>• Afrimning er blevet foretaget af udendørsdelen af anlægget.</li> </ul>	<ul style="list-style-type: none"> <li>• Under opvarmning kan der blive dannet is og rimfrost på spolerne, når temperaturen udenfor daler.</li> <li>• Denne funktion fjerner lag af rimfrost fra spolerne.</li> <li>• Vent venligst indtil processen er fuldført. Det tager omkring 15 minutter.</li> </ul>
	<ul style="list-style-type: none"> <li>• Temperaturen udenfor er for lav.</li> </ul>	<ul style="list-style-type: none"> <li>• Effekten af opvarmningen kan være utilstrækkelig.</li> </ul>

Problem	Mulige årsager	Korrigerende handling
Klimaanlægget stopper under drift.	<ul style="list-style-type: none"> <li>• Klimaanlægget bliver pludselig slukket.</li> </ul>	<ul style="list-style-type: none"> <li>• Timerfunktionen kan sættes i gang. Når timerfunktionen er i gang, kan klimaanlægget slukkes.</li> <li>• Tjek at timerindstillingen er korrekt.</li> </ul>
	<ul style="list-style-type: none"> <li>• Der er indtruffet et strømsvigt, mens anlægget er i gang.</li> </ul>	<ul style="list-style-type: none"> <li>• Der er en automatisk genstartsfunktion. Det er en standardindstilling</li> <li>• Denne funktion kan tænde anlægget automatisk, når strømmen er vendt tilbage.</li> <li>• Hvis De bor et sted, hvor der ofte forekommer strømsvigt, kan denne funktion være nyttig.</li> </ul>
Indendørs enheden kører stadig selvom strømmen er slået fra.	<ul style="list-style-type: none"> <li>• Den automatiske rengøring er sat i gang.</li> <li>• Denne funktion er beregnet på at fjerne rester af fugt fra den del, der hænger inden dørs.</li> </ul>	<ul style="list-style-type: none"> <li>• Vent venligst indtil processen er bragt til ende.</li> <li>• Det vil medføre fremvæksten af svamp. Hvis De ikke ønsker denne funktion, kan De slå den fra.</li> </ul>
Der kommer damp ud af indendørsdelen.	<ul style="list-style-type: none"> <li>• Det afkølede luft fra klimaanlægget afgiver damp.</li> </ul>	<ul style="list-style-type: none"> <li>• Når temperaturen i rummet er bragt ned, forsvinder dette fænomen.</li> </ul>
Der lækker vand fra den del, der hænger uden dørs.	<ul style="list-style-type: none"> <li>• Under opvarmning af luft drypper der kondensvand fra varmeveksleren.</li> </ul>	<ul style="list-style-type: none"> <li>• De skal installere en afløbsslange, så kondensvandet bliver ført væk.</li> <li>• Kontakt Deres installatør.</li> </ul>
Der er larm eller vibrationer, når enheden er i gang.	<ul style="list-style-type: none"> <li>• Klik-lyde Klik-lyde kan forekomme enten når anlægget starter eller stopper pga. bevægelser i ventilen.</li> <li>• Knirke-lyde Et pludseligt temperaturskift kan få plastikdele i den del, der hænger inden dørs, til at afgive knirke-lyde og udvide sig.</li> <li>• En rindende eller blæsende lyd. Hvis gennemløbet af kølemiddel gennem klimaanlægget skifter, kan De høre en lyd.</li> </ul>	<ul style="list-style-type: none"> <li>• Det er normalt forekommende.</li> <li>• Der bliver stille efter et kort øjeblik.</li> </ul>
Der er lugtgener fra den del, der hænger inden dørs.	<ul style="list-style-type: none"> <li>• Luften lugter ilde fordi en lugt af fra et indelukket rum eller cigaretter er blevet optaget i den del, der hænger inden dørs, og bliver sendt ud med luftstrømmen.</li> </ul>	<ul style="list-style-type: none"> <li>• Hvis lugtgenerne ikke forsvinder, skal De vaske filteret eller varmeveksleren.</li> <li>• Kontakt Deres installatør.</li> </ul>

