

使用者手冊

洗衣機

操作洗衣機前請仔細閱讀本手冊
請妥善保存手冊以供日後參考。

WF-145WG
WF-155WG



* M F L 6 8 7 8 0 9 0 3 *

Rev.: 00 (06T15)

產品功能



蓋子打開時，洗衣機不會運轉。基於安全考量，在洗滌、清洗或脫水循環時，若將蓋子打開，洗衣機會停止運轉。

模糊邏輯控制

- 內建的衣物偵測器會自動偵測洗衣量，微處理器會選擇最佳化洗滌條件，例如理想水位和洗衣時間。



- 電子控制系統內建先進技術，可達最佳洗滌效果。

渦輪滾筒洗滌 (選用)

- 「輕拍+3」洗滌翼轉動時，洗衣槽會反向轉動。這樣一來，兩側水流會強勁搓揉衣物，以加強洗滌效果。



3 步驟洗滌

- 3 步驟洗滌可達最佳洗滌效果，且打結程度低。



搓揉



搓揉與抖動



抖動與解開打結

注意

務必從紙箱底部搬出機體，否則洗衣機無法正常運轉。

目錄

閱讀本手冊

手冊提供許多實用提示，協助您正確使用及維護洗衣機。您可以稍微進行預防維護，在洗衣機使用期限內，可以省下不少時間和金錢。您可以在〈疑難排解〉章節找到常見問題的諸多答案。如果先瀏覽疑難排解提示，可能就不需要撥打服務電話。

簡介	安全資訊	4
	零件說明	7
	功能資訊	8
開始洗滌前	洗滌前準備	9
	使用水、洗衣劑和柔軟精	10
	去污特殊指南	13
	各按鈕功能	14
	洗滌進程	16
洗滌進程	一般洗滌	16
	羊毛洗滌	16
	快速洗滌	16
	羽絨被洗滌	16
	額外清洗	16
	學校制服洗滌	18
	預洗 + 一般洗滌	18
	浸泡洗滌	20
	其他功能 排程	洗衣槽清洗
風乾		22
選擇性洗滌		23
延遲啟動 (預約) 洗滌		24
其他實用功能		25
安裝	放置與平衡	26
	連接進水管	27
	連接排水管	30
保養與維護	接地方式	31
	清潔與維護	32
疑難排解	軟式安全門	34
	常見洗滌問題	35
	疑難排解	36
	Smart Diagnosis™	37
	折疊毯子方式	38
保固條款	保固條款	39
規格	規格	40

安全資訊

本手冊內含重要安全資訊，請仔細閱讀。
如此有助於預防使用者遭遇意外危險，以及避免產品受損。

本手冊分為 2 部分：警告與警示。



：這是警告符號，明確指出可能有危險的使用方式。



：這是明確指出「嚴禁」的符號。



警告：未遵照本符號的說明，可能導致嚴重受傷或死亡。



注意事項：未遵照本符號的說明，可能導致輕傷或產品受損。

熱水器安全



警告

- 在若干情況下，兩週以上未使用熱水器可能會產生氫氣。在這些情況下，氫氣可能爆炸。如果兩週以上沒有使用熱水，請打開所有熱水水龍頭，讓水流幾分鐘，以避免受損或受傷的可能性。使用任何連接熱水系統的電器前都需執行此動作。此一簡單程序可以釋放累積的氫氣。由於此為可燃氣體，因此在此程序中，請勿抽煙或使用明火或電器。

正確安裝



注意事項

- 洗衣機安裝在鋪有地毯的地板時，請勿讓地毯擋住底部開孔。
- 請將洗衣機安裝或放置在不暴露於凍結溫度或惡劣天氣之處。
產品暴露在此情況下，可能會導致觸電、起火、故障或變形。
- 為洗衣機正確接地，以符合所有管理規範和條例。遵照安裝說明的詳細指示。
如果接地不正確，可能導致故障及漏電，進而造成觸電。
- 必須放在插頭可及之處。
如果插頭的位置介於牆壁和洗衣機之間，可能會受損，進而導致起火或觸電。
- 務必將插頭完全推入插座。
否則可能因為過熱導致觸電和起火。

安全資訊

您的洗衣區



警告

- 電器下方和周圍請勿放置可燃材料，例如棉絮、紙張、抹布、化學物質等。
周圍有這類材料時，操作洗衣機可能會引起爆炸或起火。
- 兒童使用本電器時，或是本電器附近有兒童時，請嚴密監督。請勿讓兒童在此機器或任何其他電器上面或裡面玩耍，也不要讓兒童將此機器或任何其他電器當成玩具。兒童有可能在洗衣槽內溺水。
- ⊘ 手部潮濕時請勿觸摸電源插頭。
如此做會導致觸電。
- ⊘ 洗衣機運轉中，請勿將手、腳或任何物品放在洗衣機下方。
洗衣機下方有旋轉機制，可能造成人員受傷。

使用洗衣機時

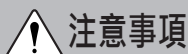

注意事項









- 使用者僅能依照本使用者手冊所述之用途使用此機器。
- 洗衣過程可能減少布料的阻燃性。為避免這樣的結果，請謹慎遵照布料製造商的洗滌與保養說明。
- 進行維護或清潔前，為盡量降低觸電的可能性，請先從電源供應器拔掉本電器的插頭，或是取下保險絲或關閉斷路器，切斷洗衣機電源。

附註

按下電源按鈕關機時，不會切斷電器與電源供應器之間的連接。

- 確定排水運作順利。
如果水沒有正確排出，地板可能淹水。地板淹水可能引起漏電，進而導致觸電或起火。
- 脫水時如果打開蓋子，而洗衣槽沒有在 15 秒內停止時，請立即停止操作洗衣機。
請致電修理人員。脫水時若未關閉洗衣機門，可能導致受傷。
- ⊘ 洗衣機運轉時請勿觸碰機體內部。
打開蓋子前，先等洗衣機完全停止。
- ⊘ 即使慢速旋轉也可能導致受傷。
本電器如果受損、故障、部分拆解，或是有零件遺失或損壞(包括電線或插頭受損)，請勿嘗試操作。
- ⊘ 插頭受損時操作可能導致觸電。
請勿使用溫度超過 50° C 的熱水。
熱水溫度過高可能導致布料受損或導致漏水。

安全資訊

<p>使用洗衣機時</p>	<p> 警告</p> <ul style="list-style-type: none">  使用插座和配線器材時，請勿超過其額定電容。 超過限制可能導致觸電、起火、故障和/或零件變形。  請勿將含氯漂白劑混合氨或酸，當成醋和/或去污劑使用。 混合不同的化學物質可能產生有毒氣體，有致死的可能。  曾經用可燃或爆炸性物質 (例如蠟、油、油漆、汽油、乾洗溶劑、煤油等) 清洗、洗滌、浸泡或弄髒的衣物請勿加以清洗或乾燥。請勿將這些物質加入洗滌水。 操作中，請勿在洗衣機或乾衣機附近使用或放置此類物質，以免燃燒或爆炸。
<p>未使用時</p>	<p> 注意事項</p> <ul style="list-style-type: none"> • 如果管線破裂，請關閉水龍頭，釋放水管和閥門的壓力及減少漏水情形檢查注水水管的情況；經過 5 年可能需要更換。 • 氣溫高而水溫低時，可能會產生冷凝情況，造成地板潮濕。使用不乾淨的電源插頭可能導致起火。 • 洗衣機丟棄或送修前，請取下洗衣機蓋子，避免兒童躲在裡面。如果將蓋子放在原位，兒童有受困或窒息的可能。  除非本使用者手冊或出版的使用者修理說明特別推薦，而且您有執行能力，否則請勿嘗試修理或更換本電器任何零件。 若更換不正確的零件，操作的洗衣機時，可能導致起火或觸電。  請勿擅改控制機組， 否則可能導致觸電、起火、故障、變形。  請勿用拉扯電源線的方式拔出電源插頭。 緊緊握住機器的電源插頭再從插座拔下。 未遵照這些說明時，可能因短路導致觸電或起火。  清潔洗衣機時，請勿直接將水加到洗衣機任何部分， 否則會導致短路和觸電。

零件說明

本體

* 圖片可能依機型不同。

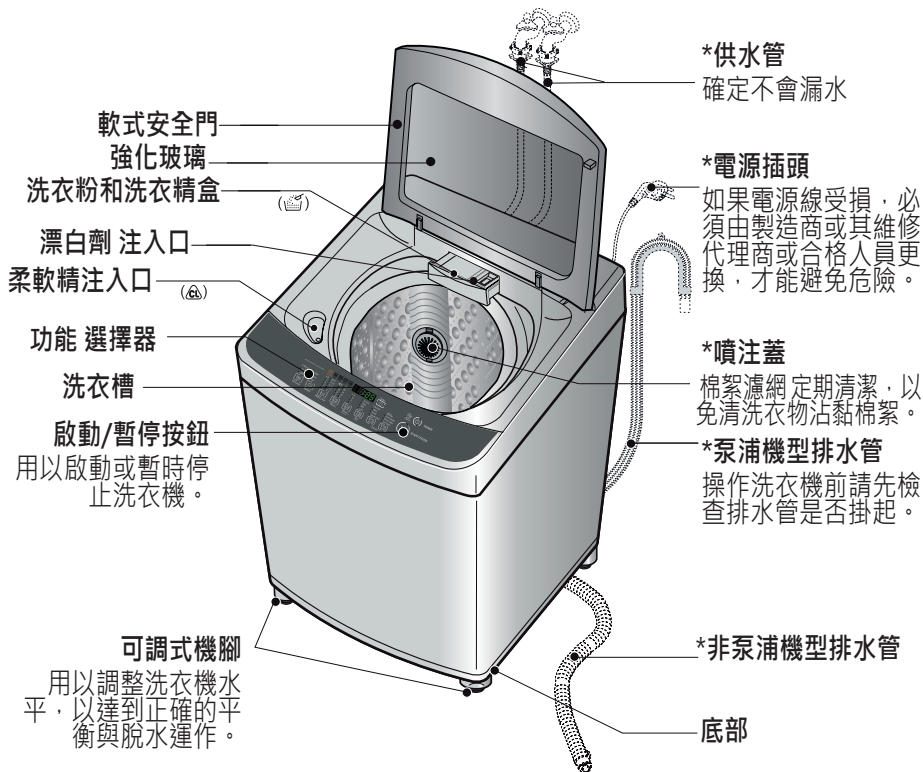

配件

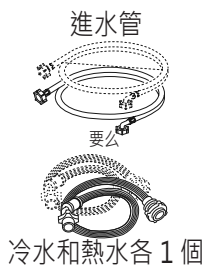

防鼠蓋板 (選購)

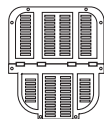

注意

"*" 零件可能因機型而異。

功能資訊

本洗衣機提供多種洗滌方式，適合各種條件與衣物類型。
不同類型的衣物洗滌

一般洗程

此進程用於日常洗滌，例如床單、毛巾、T 恤。(請參閱第 16 頁)

羽絨被洗滌

適用於有(手洗)符號的毯子或羽絨被。(請參閱第 16 頁)

額外清洗

此進程可達到較佳的清洗效果。(請參閱第 16 頁)

羊毛洗滌

洗滌可能容易受損的羊毛衣物(貼身衣物、毛衣等)。(請參閱第 16 頁)

機洗羊毛衣物纖維經特別改良，可避免機洗時氈合。

多數手織服裝並非機洗羊毛製，建議您手洗。

- 洗滌羊毛衣物前，請先查看保養標籤，閱讀洗滌說明。
- 洗滌羊毛衣物時，請使用建議用於洗滌羊毛衣物的溫和洗衣劑。
- 手洗的羊毛衣物可放進洗衣機脫水，縮短乾衣時間。
- 晾乾羊毛衣物時，先在毛巾上攤平，然後拍打整理形狀。晾乾羊毛衣物時應避免陽光直射。(乾衣機的熱氣和翻滾動作可能導致羊毛衣物縮水或氈合。)

部分羊毛底襯和羊皮產品可以用洗衣機洗滌，但可能導致泵浦堵塞。

(請確認整件衣物都適合機洗，不是只有背襯材料適合機洗。)

這類衣物不妨先手洗，然後放進洗衣機脫水。

預洗： 一般

在不以手洗清潔的情況下，用「預洗+一般」循環預先處理有明顯污漬的衣物。也就是說，未立刻洗滌即可能會發臭的衣物必須選擇此進程。(請參閱第 18 頁)

學校制服洗滌

此進程用於夜間安靜洗滌。(請參閱第 18 頁)

按照衣物條件洗滌

快速洗滌

可選取「快速洗滌」，一次洗滌不到 2.0 Kg 的輕微髒污衣物。(請參閱第 16 頁)

浸泡洗滌

可選取「浸泡洗滌」洗滌髒污嚴重的衣物，將衣物浸泡在水裡一段時間，以去除灰塵和污垢。(請參閱第 20 頁)

其他洗滌方式

洗衣槽清洗

此進程用於清潔洗衣機內部，尤其是內洗衣槽和外洗衣槽。(請參閱第 21 頁)

延遲啟動洗滌

延遲啟動洗滌用於延遲操作的完成時間。

使用者可視情況設定延遲時數。(請參閱第 24 頁)

選擇性洗滌

使用者只需要脫水、清洗/脫水、清洗、洗滌/清洗、洗滌、洗滌/清洗/脫水、浸泡/洗滌/清洗/脫水時。(請參閱第 23 頁)

洗滌前準備

保養標籤

* 尋找衣物的保養標籤。標籤上面說明布料成份及其洗滌方式。
將衣物按照可用相同循環、水溫和脫水速度洗滌的方式分類。



分類

不同的布料必須用不同的方式洗滌，才能獲得最佳清潔效果。

- 髒污 (嚴重、一般、輕微) 按照不同方式區分衣物。
- 顏色 (白色、淺色、深色) 將白色布料和有色布料分開。
- 棉絮 (產生棉絮的衣物、收集棉絮的衣物)

將產生棉絮的衣物和收集棉絮的衣物分開

產生棉絮的衣物 毛巾布、絨布、毛巾、尿布
收集棉絮的衣物 合成布料、燈芯絨、免燙衣料、襪子



放置前檢查

- 檢查所有口袋是否清空。釘子、髮夾、火柴、筆、硬幣和鑰匙等物品可能會損壞洗衣機和衣物。修補任何破損之處或鬆脫的鈕扣。撕裂處或破洞可能越洗越大。
- 取下皮帶、銅圈等，避免洗衣機或衣物受損。
- 預先處理任何灰塵和污漬。
- 確定衣物可以水洗。
- 查看洗滌說明。
- 取出口袋的面紙。



⚠ 注意事項

凡是標明或已知防水的衣物，即使衣物的產品洗滌標籤允許機洗，也請勿洗滌或脫水。未遵照這些說明，可能嚴重損傷衣物、洗衣機，和/或因為洗衣機異常震動導致財產損失。

- 防水衣物例子包括部分床墊、床單、雨具、野營裝備、滑雪服裝、戶外用品和類似物品。

污漬或嚴重髒污衣物的預先處理

- 放進洗衣機時，用預洗產品或液體洗滌劑，預先處理襯衫領口和袖口。
洗滌前，先用肥皂、液體洗滌劑或顆粒狀洗衣劑加水而成的洗衣膏處理特殊污漬。
- 使用預先處理髒污和污漬的去污劑。
儘快處理污漬。污漬停留時間越長，越難清除。(如需清除詳細說明，請參閱第 13 頁)

放入衣物

請勿洗滌含可燃物質 (蠟、清洗液等) 的布料。

洗衣量

水位剛好覆蓋衣物即可，請視情況調整洗衣量。

放置衣物時勿將衣物壓實，不可超過

洗衣機洗衣槽最上排的孔位。洗衣機啟動後若要添加衣物，請按下 Start (啟動) 按鈕，將其他衣物浸入水中。蓋上蓋子，再次按下 Start (啟動) 按鈕重新啟動。

輕量大型衣物

羽絨和羊毛衣物屬於重量輕，容易浮起來的大型衣物。請用尼龍洗衣網裝好，以少量水洗滌。如果衣物在洗滌循環浮起來，可能會受損。使用溶解的洗衣劑，避免洗衣劑結塊。

長型衣物

需要小心處理的長型衣物請使用尼龍洗衣網裝好。附有長繩或較長的衣物請使用洗衣網，可避免洗滌時打結。拉起拉鍊、扣好鉤扣並綁好繩子，確定這類衣物不會勾到其他衣物。

* *LG 未提供尼龍洗衣網。

⚠ 警告

起火危險

衣物若沾有汽油或其他可燃液體，請勿放入洗衣機。

洗衣機無法徹底去除油污。

凡是沾有任何類型油污 (包括食用油) 的衣物，請勿使用乾衣處理。

此舉可能導致死亡、爆炸或起火。



使用水、注入口抽屜、洗衣劑和柔軟精

使用水

水量

- 此洗衣機會自動偵測洗衣量，然後設定水位和正確的洗衣劑量。
- 選取洗滌進程時，面板會顯示水位和(將使用的)洗衣劑量。
- 下表顯示水量。
- 自動偵測水位時，即使控制面板顯示的水位相同，實際水量還是會隨洗衣量而有所不同。



注意

[水量下限]

取決於洗衣量和洗衣機機型。或者您也可以直接手動，將一定水量倒入洗衣槽至某個高度。這是因為如果水位達到洗衣機自行偵測的某個高度，洗衣機會自動運轉。換句話說，必須將水倒至洗衣機開始運轉的水位。

水溫(溫、冷：2 關才有此選項)

- 洗衣機會按照洗滌進程，自動設定適當的溫度。
- 按下 Water Temp (水溫) 按鈕即可變更水溫。(請參閱第 14 頁)
- 水的溫度會影響所有洗衣添加劑的效果，進而影響清洗結果。我們建議的溫度如下：
 - 熱水 49~60°C...(120-140°F) 白色衣物、尿布、內衣和嚴重髒污的不褪色衣物。
 - 溫水 29~40°C...(85-105°F) 多數衣物。
 - 冷水 * 18~24°C...(65-75°F) 只有顏色非常鮮艷且輕微髒污的衣物。

- 以冷水洗滌時，可能需要其他步驟：
 - 調整洗衣劑量，先用溫水溶解洗衣劑
 - 預先處理汙點和汙漬
 - 浸泡嚴重髒污的衣物
 - 使用適當的漂白劑

- 預先處理汙點和汙漬
- 浸泡嚴重髒污的衣物
- 使用適當的漂白劑

* 溫度低於 18°C...(65°F) 不會活化洗衣添加劑，而可能導致棉絮、殘餘物、清洗不乾淨等情況。此外，洗衣劑製造商和衣物保養標籤對冷水的定義是 26~29°C...(80-85°F)。如果您的手覺得洗衣槽中的水溫太冷，洗衣劑不會活化，因而無法有效清洗。

注意

如果水含鐵質，衣物可能會全部泛黃，或是沾染棕色或橘色汙點或條紋。肉眼不一定看得到鐵質。情況嚴重時，可能必須安裝水質軟化器或鐵質過濾網。

使用注入口抽屜

使用注入口抽屜

注入口抽屜有 2 個槽：

- 液體衣物柔軟精
- 液體或粉狀微量泡沫高效洗衣劑

注入口會自動在洗滌循環的適當時間注入添加劑。

1. 將抽屜向外拉到底，慢慢打開注入口抽屜。

2. 添加洗衣產品後，慢慢關上注入口抽屜。

太快關上抽屜可能導致提早注入添加劑。

- 在注入口添加洗衣產品時，避免加太滿或噴濺。此舉可能導致提早注入洗衣產品。
- 循環結束時，槽抽屜中可能有水。這屬於於洗衣機正常操作所產生的現象。

注意：請勿在注入口抽屜使用漂白劑。

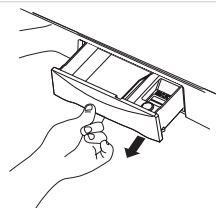

使用洗衣劑

洗衣劑

遵照洗衣劑用法。洗衣劑用量太少是造成洗衣問題的常見原因。如果您的水是硬水、洗衣量大、髒污油膩或水溫較低，請多用一點洗衣劑。

選擇正確的洗衣劑

我們建議使用家用洗衣劑 (粉狀、液狀或濃縮)。洗衣機不得使用皂絲或顆粒狀皂粉。洗滌羊毛衣物時，記得使用適合洗滌羊毛衣物的洗衣劑。

使用洗衣劑

洗衣劑量

選取洗滌進程時，控制面板會顯示水位和 (將使用的) 洗衣劑量。若為濃縮洗衣劑，圖中一杯的量約為 40g。

正確的洗衣劑量，取決於衣物髒污量 (牛仔褲和工作服需要的洗衣劑可能較多；浴巾需要的量通常較少)。

若為液體和濃縮洗衣劑，請遵照洗衣劑製造商的建議。

附註：若要檢查使用的洗衣劑量是否正確，在洗滌過程一半時，掀起洗衣機蓋子。水的表面應該有薄薄一層泡沫。泡泡多可能看起來很好，但是對清洗衣物沒有幫助。

沒有泡沫表示使用的洗衣劑量不夠；髒污和棉絮可能殘留在衣物或洗衣機。

如果使用太多洗衣劑，可能清洗不乾淨，且效率不佳。另外還會污染環境，因此請視情況使用。

添加洗衣劑

將量好的洗衣劑加到注入口抽屜的洗衣劑槽。

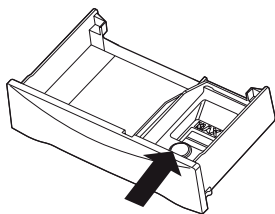

洗衣劑會在洗滌階段開始時從注入口注入。

洗衣劑用量可能必須視水溫、水的硬度、洗衣量和衣物髒污程度調整。

避免在洗衣機倒太多洗衣劑，因為可能導致使用過量，在衣物殘留洗衣劑。

注意：使用液體洗衣劑

- 用水稀釋液體洗衣劑，然後倒入洗衣槽，啟動循環。
- 如果使用液體洗衣劑，就無法使用延遲洗滌進程。



注意

若使用未稀釋的液體洗衣劑，或是在將稀釋的液體洗衣劑倒入洗衣槽後，長時間將衣物擱在洗衣槽，可能導致衣物脫色或變色。

使 用水、注入口抽屜、洗衣劑和柔軟精

使用漂白水

- 查看衣物保養標籤是否有特殊說明，區分需要漂白的衣物。
- 稀釋含氯漂白水。
- 仔細遵照瓶子上的說明，測量建議的漂白水量。
- 啟動洗衣機前，將測量的漂白水直接倒在漂白劑注入口。避免噴濺或裝填太滿。
粉狀漂白劑應先用水攪拌再倒入。

漂白劑注入口

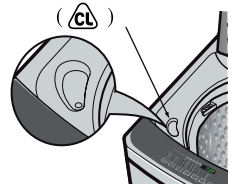

注意

- 請勿將未稀釋的漂白水直接倒在衣物上或倒入洗衣籃，否則可能導致變色或傷害衣物。
- 請勿將粉狀漂白劑倒進漂白劑注入口。

使用衣物柔軟精

視需要，將建議的液體衣物柔軟精量倒入右槽。

僅限使用液體衣物柔軟精。

用水稀釋到注入上限線。

- 不要超過注入上限線。

加太滿可能導致過早注入衣物柔軟精，

可能在衣物留下污漬。

注意：請勿直接將衣物柔軟精倒在衣物上。

可能在衣物留下污漬。

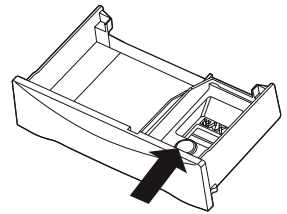

注意

- 請勿混合洗衣劑或漂白水。
- 請勿直接將衣物柔軟精倒在衣物上，否則可能形成污漬。
- 請勿為了及時注入，而在第一次脫水時停止洗衣機。
- 選擇性洗滌的設計並非為了搭配衣物柔軟精注入口使用。

結塊 (蠟狀堆積物)

「結塊」是指一種蠟狀堆積物，凡是衣物柔軟精接觸洗衣劑時，洗衣機內就會出現此物。此堆積物並非洗衣機故障所致。

如果讓結塊在洗衣機內堆積，可能導致衣物出現污漬，或是洗衣機出現異味。

如果希望使用衣物柔軟精，建議

- 酌量使用衣物柔軟精。
- 倒進注入口時，請勿噴濺或加太滿。
- 清潔注入口，請勿噴濺或加太滿。
- 定期清洗洗衣機。(請參閱第 21 頁或第 32 頁)
- 冷水洗滌會增加堆積的機會。建議定期以溫水或熱水洗滌，例如每 5 次洗滌應至少用一次溫水。
- 濃度較稀的衣物柔軟精，比較不會在注入口殘留，也比較不會產生堆積物。

去污特殊指南

▲ 警告

- 使用含氯漂白水時，請勿搭配或混合其他家用化學製品，例如廁所清潔劑、除鏽劑、酸或含氨的產品。這類混合物可能產生危險的煙霧，導致重傷或死亡。
- 為降低起火或重傷或財產嚴重受損的風險，請遵照下列基本警告：
 - 閱讀並遵照去污產品的所有說明。
 - 將去污產品保存在原始標籤容器之內，並且放置在兒童無法觸及之處。
 - 徹底洗滌任何使用過的器皿。
 - 請勿混合去污產品，尤其是氨和含氯漂白劑。有可能產生危險的煙霧。
 - 請勿在家中使用可燃性高的溶劑，例如汽油。蒸氣接觸火焰或火星時可能爆炸。

若要成功去污：

- 請立即去除污漬。
- 判斷污漬種類，然後遵照下表建議的去污方式。
- 若要預先處理污漬，請使用預洗產品、液體清潔劑或顆粒狀洗衣劑加水調製而成的去污膏。
- 如有不明污漬，請使用冷水，因為熱水可能使污漬回著。
- 查看保養標籤說明，瞭解特定布料應避免使用的處理方法。
- 在內縫線測試去污劑，檢查是否會褪色。
- 去污後，請清洗並洗滌衣物。



遵照布料保養標籤說明

去污	
污漬	處理方法
黏著劑、口香糖、橡膠膠合劑	放上冰塊。刮除多餘部分。將污漬面朝上覆蓋紙巾。浸滿預洗去污劑或不可燃的乾洗液。
嬰兒配方奶粉、乳製品、蛋	使用含酵素產品預先處理或浸泡污漬。
飲料(咖啡、茶、汽水、果汁、酒精飲料)	預先處理污漬。用冷水和不傷布料的漂白劑洗滌。
血漬	用冷水清洗。用肥皂搓揉。或是用含酵素產品預先處理或浸泡。用不傷布料的漂白劑洗滌。
蠟燭、蠟筆	刮除表面的蠟。直接將污漬面朝上放在紙巾之間。用溫熨斗按壓，直到蠟吸收為止。經常更換紙巾。用預洗去污劑或不可燃的乾洗液處理剩餘的污漬。用手洗的方法去除溶劑。用不傷布料的漂白劑洗滌。
巧克力	用含酵素產品在溫水預先處理或浸泡。用不傷布料的漂白劑洗滌。
領口或袖口髒污、化妝品	用預洗去污劑預先處理或用肥皂搓揉
白色布料被染色	使用袋裝的顏色去污劑。用不傷布料的漂白劑洗滌。
草	用含酵素產品在溫水預先處理或浸泡。用不傷布料的漂白劑洗滌。
油脂、油、焦油(奶油、脂肪、沙拉醬、食用油、汽車潤滑脂、機油)	刮除布料上的殘餘物。預先處理。以溫度不至於傷害布料的熱水洗滌。若為嚴重污漬和滲青，請將不可燃的乾洗液塗在污漬背面。經常更換污漬下的毛巾。徹底清洗。以溫度不至於傷害布料的熱水洗滌。
墨水	某些墨水可能無法去除。洗滌過程可能讓墨水回著。使用預洗去污劑、變性酒精或不可燃的乾洗液。
霉菌、焦炭	用不傷布料的含氯漂白劑洗滌。或者洗滌前用氧系漂白劑和熱水浸泡。嚴重長霉的布料可能永久受損。
泥土	刷乾乾泥。用含酵素產品預先處理或浸泡。
芥末、番茄	用預洗去污劑預先處理。用不傷布料的漂白劑洗滌。
指甲油	可能無法去除。將污漬面朝上放在紙巾上。將去光水塗在污漬背面。重複動作，並經常更換紙巾。請勿塗在醋酸纖維織物上。
油漆、亮光漆	水性：污漬回著時以冷水清洗布料。洗滌。油漆一乾就無法去除。油性和亮光漆：使用罐子標籤建議的溶劑。洗滌前徹底清洗。
鏽、棕色或黃色污點	若為牙點，則使用不傷布料的除鏽劑。若全部衣物都變色，請使用磷酸鹽洗衣劑和非氯漂白劑。請勿使用含氯漂白劑，因為可能使變色更嚴重。
鞋油	液體：用顆粒狀洗衣劑加水而成的洗衣膏預先處理。糊狀：刮除布料上的殘餘物。用預洗去污劑或不可燃的乾洗液預先處理。在沾滌部位搓揉洗衣劑，用不傷布料的漂白劑洗滌。

各 按鈕功能

Beeper (嗶聲) 按鈕 (僅 1 閩門)

- 如果使用洗衣機時不想有警報聲，請按下Beeper (嗶聲) 按鈕即可分別選取：High (高) ▶ 關閉 ▶ Low (低) ▶ High (高)。預設設定為 High (高)。(請參閱第 25 頁)

Water Level (水量) 按鈕

- 按照衣物重量和類型，使用正確的水量。
- 自動控制，按下 Water (水量) 按鈕即可手動選取。
- Fuzzy (模糊 (一般)) 進程會自動選取水量。按下按鈕時將顯示下列設定
7 ▶ 8 ▶ 9 ▶ 10 ▶ 1 ▶ 2 ▶ 3 ▶ 4 ▶ 5 ▶ 6 ▶ 7



Air Dry (風乾)

- 此按鈕用於風乾衣物。
- 風乾選項依下列順序亮起。洗衣槽 ▶ 30 ▶ 60 ▶ 90 ▶ 120 按下按鈕便會乾燥洗衣槽。
- 如果要使用「風乾」，按住 Spin (脫水) 鍵 3 秒。

兒童安全鎖功能

用以鎖定或解除鎖定控制按鈕，避免兒童變更設定。若要鎖定，請按下 Rinse (清洗) 按鈕；若要解除鎖定，請在洗滌過程中再按一次。(請參閱第 25 頁)

Wash (洗滌)、Rinse (清洗)、Spin (脫水) 按鈕

- 必須調整洗滌、清洗、脫水時間時使用。
- 按下按鈕會增加時間。
- 如果洗滌過程中需要調整，請在洗滌前先按下 [start/pause] (啟動/暫停) 按鈕，剩餘時間隨即顯示。

注意

- * 即使使用者在一般進程變更水位或水溫，偵測器依然會運轉。測器演算法可能依機型而有所不同。
- * 控制面板可能依不同機型而有所不同。

顯示洗衣進度

- 此處顯示洗衣進度。
- 待完成過程會亮燈。
- 進行中過程會閃爍。
- 完成後將會熄燈。

顯示剩餘時間、預約時間和問題警報

- 顯示剩餘時間、預約時間和問題警報
- 操作過程中，這代表完成洗衣所需時間。
例如) **1:09** 表示操作/暫停時，洗衣、清洗、脫水的剩餘時間。
- 有問題時會閃爍並響起蜂鳴聲，並且顯示問題來源。疑難排解後就能正常運轉。

Power (Auto Off) (電源 (自動關閉)) 按鈕

- 使用者必須開啟或關閉電源。
- 再按一次，電源便會開啟或關閉。
- 洗滌完成後，電源會在 10 秒左右自動關閉。

**Delay Start (Reservation) (延遲啟動 (預約)) 按鈕**

- 用於設定延遲的完成時間。
- 按下按鈕會增加時間。
- 按下按鈕時會顯示下列設定
3 ▶ 4 ▶ 5 ▶ ...11 ▶ 12 ▶
14 ▶ 16 ▶ 18 ▶ 3 小時。
- 若要取消延遲時間，請關閉電源開關。

(請參閱第 24 頁)























Course (進程) 按鈕

















- 用於選取洗滌進程。
 - 這個按鈕能讓您為不同的衣物種類和髒污程度選取 8 種不同的進程。
 - 進程 1：Normal (一般) ▶ Wool (羊毛) Duvet (羽絨被) ▶ School Care (學校制服)
▶ 進程 2：Pre Wash + Normal (預洗 + 一般) ▶ Quick Wash (快速洗滌) ▶ Extra Clean (額外清洗) ▶ Tub Clean (洗衣槽清洗)
- 按下按鈕，選取需要的進程。

START/PAUSE (啟動/暫停) 按鈕











- 用以啟動或暫停洗滌過程。
- 按下按鈕即可重複啟動和暫停。







洗滌進程

洗滌進程	 電源	添加衣物	 行程	添加洗衣劑
<p>標準</p> <p>用於一般洗衣量，此模式會自動選取最適當的條成會順序。內建的偵測器會偵測洗衣量和理想的洗滌力，隨之設定洗滌、清洗和脫水時間。</p>				<p></p> <ul style="list-style-type: none"> 按照水洗衣劑旁水位所顯示，添加適當的洗衣劑量。 或者遵照洗衣劑製造商的說明。
<p>羊毛</p> <p>此進程用於洗滌需要小心處理的布料，例如貼身衣物和羊毛衣物。(僅限洗滌「可水洗」衣物) 洗滌羊毛衣物前，請先查看保養標籤，閱讀洗滌說明。(僅限洗滌可水洗衣物)</p>			<p></p> <ul style="list-style-type: none"> 在控制面板上選取 Wool (羊毛) 進程。 	<p></p> <ul style="list-style-type: none"> 使用適合衣物的中性洗衣劑。 洗滌羊毛衣物時，使用建議的溫和洗衣劑。若要洗滌羊毛。
<p>快洗</p> <p>短時間洗滌輕微髒污衣物時，使用這個模式。建議衣物量不超過 2.0kg。</p>			<p></p> <ul style="list-style-type: none"> 在控制面板上選取 Quick Wash (快速洗滌) 進程。 	<p></p> <ul style="list-style-type: none"> 按照水洗衣劑旁水位所顯示，添加適當的洗衣劑量。或者遵照洗衣劑製造商的說明。
<p>大型衣物</p> <p>洗滌不同尺寸牛仔褲時，使用牛仔褲進程</p>		<p></p> <ul style="list-style-type: none"> 在洗衣槽將牛仔褲平均展開 	<p></p> <ul style="list-style-type: none"> 在控制面板上選取 Jean (牛仔褲) 進程。 	<p></p>
<p>加強洗滌</p> <p>此進程用於提升清洗效果。其中包括內衣和嬰兒衣物。若為敏感性肌膚或問題皮膚，請使用此進程。</p>			<p></p> <ul style="list-style-type: none"> 在控制面板上選取 Extra Clean (額外清洗) 進程 	<p></p>

 啟動/暫停	蓋上蓋子	完成	注意事項與注意
 <ul style="list-style-type: none"> 迴轉盤會旋轉 8 秒，偵測洗衣量。 隨即顯示即將使用的水位和洗衣劑量，並且供水。 	 <ul style="list-style-type: none"> 開始洗滌後會供水 2 分鐘，補充衣物吸收的水份。 	 <ul style="list-style-type: none"> 洗滌進程結束時，蜂鳴器會先響 10 秒，電源才自動關閉。 	<ul style="list-style-type: none"> 如果洗衣槽有水，或是在啟動前將濕衣物放進洗衣槽，水位便會升高。 若為重量輕但體積大的衣物，可以設為低水位。 運轉中可以變更水溫(熱/冷)和水位。 (請參閱第 14 頁)
			<ul style="list-style-type: none"> 手動設定水位時，請勿設為中等，以免衣物受損。 用熱水洗滌可能傷害衣物(自動設為冷水)。確定洗衣量不超過 2kg。 為避免傷害衣物，脫水循環可能看起來較慢。速度慢還能避免起縐，而衣物可能仍含水份。此為正常現象。
			<ul style="list-style-type: none"> 水的靜壓力超過 2kgf/cm²
			
			

洗滌過程

洗滌過程	 電源	添加衣物	  行程	添加洗衣劑
<p>制服清洗</p> <p>用此過程洗滌學校制服。</p>	 1	 2	 3 <ul style="list-style-type: none"> 在控制面板選取學校制服過程。 	 4 <ul style="list-style-type: none"> 按照水位指示，或是遵照洗衣劑製造商的說明，添加適量的洗衣劑
<p>預洗+ 洗衣</p> <p>用預洗+一般循環洗滌有明顯污漬的衣物，不手洗。未立刻洗滌即可能會發臭的衣物</p>	 1	 2	 3 <ul style="list-style-type: none"> 在控制面板選取 洗衣 過程。 	 4 <ul style="list-style-type: none"> 按照水位指示，或是遵照洗衣劑製造商的說明，添加適量的洗衣劑

 啟動/暫停	蓋上蓋子	完成	注意事項與注意
			
			

浸泡洗滌

用此模式洗滌一般衣物，或是非常髒的厚重衣物。「浸泡」模式可搭配一般、羽絨被、學校制服、額外清洗進程使用

- 1 按下 **POWER** (電源) 按鈕開啟電源。



- 2 按下 **Course** (進程) 按鈕選取洗滌進程。



- 羊毛和快速洗滌、預洗 + 一般洗衣槽清洗進程無法使用「浸泡」。

- 3 按下 **Wash** (洗滌) 按鈕選取 **Soak** (浸泡) 進程。



- 按住 **Wash** (洗滌) 按鈕，等到 **Soak** (浸泡) 和 **Wash** (洗滌) 的燈同時亮起，如下一張圖所示。



- 4 添加洗衣劑。

- 水位旁標出適量的洗衣劑

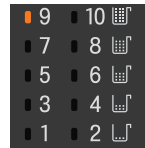

- 5 添加衣物，按下 **START/PAUSE** (啟動/暫停) 按鈕。



- 將會顯示水位，並供水。

- 6 蓋上蓋子。

- 開始洗滌後會供水 2 分鐘，補充衣物吸收的水份。

完成

- 洗滌進程結束時，蜂鳴器會先響 10 秒，電源才自動關掉。

洗衣槽清洗

如果讓結塊在洗衣機內堆積，可能導致衣物出現污漬，或是洗衣機出現異味。結塊可能出現在任何洗衣機中。凡是衣物柔軟精接觸洗衣劑時，洗衣機內就會出現此物。如果發生這類情況，請根據特定髒污程度或水質，以此進程清洗內洗衣槽和外洗衣槽。

- 1 按下 POWER (電源) 按鈕開啟電源。



- 2 按下 Course (進程) 按鈕選取 Tub Clean (洗衣槽清洗) 進程。



※ 自動設定超大水量

- 3 按下 START/PAUSE (啟動/暫停) 按鈕。



● 剩餘時間隨即顯示

- 4 供水 10 分鐘後。添加氧系漂白粉 (約 300 ml)。

- 請勿使用洗衣劑盒。
- 請勿在洗衣槽內放置任何衣物。

- 5 蓋上蓋子

- 蓋子打開時，洗衣機不會運轉，而且會發出警報聲提醒您蓋上蓋子。

注意

- 使用此進程前，先清除棉絮濾網內的棉絮。
- 使用此進程時，請勿在洗衣槽內放置任何衣物。
- 使用此進程後，清除濾網內的污漬。
- 完成此進程後，打開洗衣機蓋子，排除刺鼻氣味。
- 請勿直接將漂白劑倒進洗衣槽。此舉可能損及洗衣槽。
- 請勿使稀釋的氧系漂白粉長時間停留在洗衣槽內。它會鏽蝕洗衣槽，請務必將剩餘的稀釋含氧水排出。
- 此進程每月使用一次。
- 請勿反覆使用此進程。

風乾

風乾衣物。

- 1 按下 POWER (電源) 按鈕開啟電源。



- 2 按下 Air Dry (風乾) 按鈕，選取需要的時間。



按下Spin (脫水) 3 秒，選取 Air Dry (風乾)

- 風乾時無法選取其他功能。
- 選取時會自動設為 30 分鐘。
- 再按一下Spin (脫水) 按鈕選取時間長度 (30 分鐘 60 分鐘▶90 分鐘▶120 分鐘。)
- 若要取消選取風乾，按下電源按鈕。

- 3 按下 START/PAUSE (啟動/暫停) 按鈕。



- 4 蓋上蓋子。

注意

■ 選取「風乾」30 分鐘

- 選取「風乾」30 分鐘
- 以此模式保養因殘留濕氣而發霉的內洗衣槽。
請勿在洗衣槽內放置任何衣物。
- 此模式每週使用一次。

注意事項) 為改善效果，請將排水管放在地面，使管內的水完全排出。

■ 選取「風乾」1 小時以上

- 以此個模式盡量減少衣物濕氣，以縮短乾衣時間。
- 一般來說，對合成纖維衣物 (100% 聚酯纖維) 非常有效。
- 平均放置衣物 (不超過 2kg)。
- 若為一般衣物：選取 1 小時
- 若為合成材纖維衣物 (100% 聚酯纖維)：選取 2 小時或 3 小時 (部份機型提供)

選擇性洗滌

只需要洗滌、洗滌/清洗或清洗循環時，可以手動設定。

- 1 按下 POWER (電源) 按鈕開啟電源。



2	僅洗滌	僅清洗	僅脫水
	<p>按下按鈕，選取需要的洗滌時間。</p> <p>1) 選取燈 2) 選取燈 3) 選取燈 開啟 熄滅 開啟</p>	<p>按下需要的清洗時間按鈕</p> <p>燈熄滅 1) 選取燈 2) 選取燈 開啟 熄滅</p>	<p>按下 Spin (脫水) 按鈕，選取需要的脫水時間。</p> <p>燈熄滅 燈熄滅 1) 選取燈 啟</p>
	僅洗滌、清洗	僅清洗、脫水	僅排水
	<p>按下按鈕，選取需要的洗滌、清洗時間。</p> <p>1) 選取燈 2) 選取燈 3) 選取燈 開啟 開啟 熄滅</p>	<p>按下按鈕，選取需要的清洗、脫水時間。</p> <p>燈熄滅 1) 選取燈 2) 選取燈 開啟 開啟</p>	<p>僅需要排水時，請等洗衣槽的水完全排出。</p>

- 3 按下 Water Level (水量) 按鈕，按照衣物量控制水位。如果什麼都不選，會自動設為中水位。



- 4 將衣物放進洗衣槽。

- 5 按下 START/PAUSE (啟動/暫停) 按鈕。



- 6 添加洗衣劑，然後蓋上蓋子。

注意

- 選取洗滌、洗滌/清洗或僅清洗選項時，洗滌完成後，水不會排出。如果想排出水，請按下按鈕等洗衣槽的水完全排出。然後按下 START/PAUSE (啟動/暫停) 按鈕。
- 如果不指定水位，會自動選取中水位。
- 如果選取僅清洗，過程一開始會先從供水開始。

延遲啟動 (預約) 洗滌

延遲啟動 (預約) 洗滌用於延遲操作的完成時間。

使用者可視情況設定延遲時數。顯示螢幕上的時間是完成時間，不是啟動時間。

- 1 按下 POWER (電源) 按鈕開啟電源。



- 2 按下 Course (進程) 按鈕選取洗滌進程。



- 在控制面板選取 Course (進程)。
此進程在羊毛和洗衣槽清洗進程中無法使用。

- 3 按下 Delay Start (Reservation) (延遲啟動 (預約)) 按鈕。



- 燈會「延遲」亮起，「剩餘時間」**9:00**會有記號。
- 反覆按下按鈕，設定需要的完成時間。比方說，若要在從現在算起 9 小時後完成洗滌，請反覆按下 Delay Start (Reservation) (延遲啟動 (預約)) 按鈕，標記 9:00 這個數字。

(RES. = 延遲) **9:00** → **9:00**

- 4 添加洗衣劑。

- 水位旁標出適量的洗衣劑 • 洗衣劑
- 蓋子打開時，洗衣機不會運轉，而且會發出警報聲提醒您蓋上蓋子。

- 5 添加衣物，按下 START/PAUSE (啟動/暫停) 按鈕。



- 按下 START/PAUSE (啟動/暫停) 按鈕時，燈會閃爍。
- 開始洗滌後會供水 2 分鐘，補充衣物吸收的水份。

- 6 蓋上蓋子。

- 洗滌會按照延遲時間完成。

完成

注意

- 完成時間可以延遲 3 至 18 小時。3 至 12 小時的延遲以 1 小時作為間隔時間單位；12 至 18 小時的延遲以 2 小時作為間隔時間單位。
- 蓋子打開時，洗衣機不會運轉，而且會發出警報聲提醒您蓋上蓋子。
- 手動選取洗滌時間、清洗時間、脫水時間、水位、熱/冷或洗滌力時，請按下 Delay Start (Reservation) (延遲啟動 (預約)) 按鈕，然後選取需要的選項。然後按下 START/PAUSE (啟動/暫停) 按鈕。
- 如果洗滌進程結束後無法馬上取出衣物，則以省略脫水進程較為妥當。(衣物脫水後如果放在槽內過久將會起縐。)

其他實用功能

兒童安全鎖功能

如果希望鎖定所有按鍵，避免兒童變更設定，不妨使用兒童安全鎖選項。

如何鎖定

- 1 按下 POWER (電源) 按鈕。



- 開啟電源。

- 2 按下 START/PAUSE (啟動/暫停) 按鈕，開始洗滌。



- 按照手冊設定所有洗滌條件後。

- 3 同時按下 Rinse (清洗) 按鈕，按住 3 秒，選取 Child Lock (兒童安全鎖)。



- 洗滌進程中，所有按鈕會一直鎖定，直到洗滌完成或手動停用兒童安全鎖功能為止。

如何解除鎖定

如果要在洗滌中解除鎖定，再次同時按下 Rinse (清洗)，然後按住 3 秒。

注意

- 鎖定時，顯示螢幕會交替顯示「CL 和剩餘時間

嗶聲選項 (1 閥才有此選項)

如果使用洗衣機時不想有警報聲，請按下 Beeper (嗶聲) 按鈕即可分別選取：High (高) Off (關閉) Low (低) High (高)。預設設定為 High (高)。

若要啟用蜂鳴器，再次同時按下 Beeper (嗶聲) 按鈕。

查看剩餘時間

若要查看每個過程的剩餘時間，請個別按下 Wash (洗滌)、Rinse (清洗) 和 Spin (脫水) 按鈕。每個過程的剩餘時間會顯示 1 秒左右。

放置與平衡

請確定已移除運輸防撞物，再操作洗衣機。

- 1 請確定已移除運輸防撞物，再操作洗衣機。

建議洗衣機右側和左側至少留 2 cm 空隙，方便安裝。
後側建議至少留 10 cm 空隙。



注意

如果洗衣機安裝在不平坦、脆弱或瓷磚地板，因而導致過度震動時，可能會無法脫水或出現「UE」錯誤。
洗衣機必須放在穩固平坦的地面上，以免無法脫水。

- 2 檢查洗衣機是否平衡放置。
打開蓋子，從上方查看是否如圖所示。

洗衣機上方



- 3 平衡放置洗衣機。

抬起洗衣機正面，扭轉可調式機腳，讓洗衣機平衡放置。

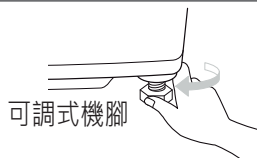

- 安裝防鼠蓋板 (選配)。
從後方或洗衣機插入防鼠蓋板，
牢牢固定，然後用螺絲鎖緊。

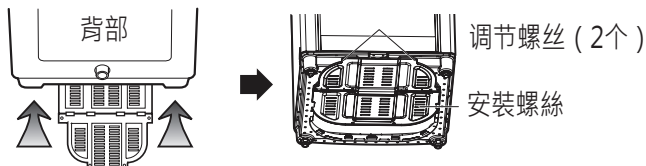

注意事項

如果要從延長線或發電機供電，必須放置一組延長線或攜帶式電器插座裝置，才不會被水噴濺或讓濕氣進入。

連接進水管

將進水管连接到水龍頭前，先檢查水管類型，然後從下方選擇正確的說明。
注意，各國提供的進水管可能有所不同，務必將藍色進水管连接到冷水水龍頭，將橘色進水管连接到熱水水龍頭。

將進水管连接到水龍頭

一般類型 (一般水龍頭，無螺紋和螺絲類型進水管。)

1 鬆開螺絲

鬆開接頭螺絲，水龍頭才能置中。

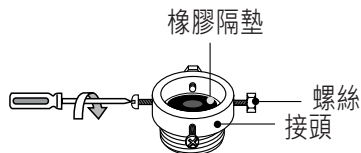

2 將接頭固定到水龍頭

將接頭向上推，讓橡膠隔墊緊貼水龍頭。
然後鎖緊 4 顆螺絲。

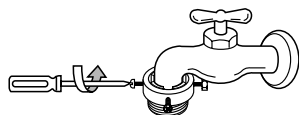

3 將進水管緊緊接到接頭

將進水管垂直向上推，讓水管內的橡膠密封墊可以完全貼附水龍頭。

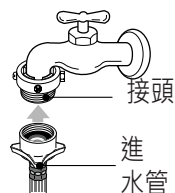

4 將接頭接到進水管

將進水管接到接頭，然後用螺絲將它靠右鎖緊。

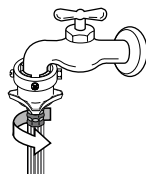

5 檢查進水管與接頭之間的連接

連接水管後，打開水龍頭，檢查是否有任何漏水。

如果漏水，請關上水龍頭，再從第 1 步驟開始

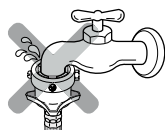

注意

洗衣機必須用一組新水管连接到總水管，不要重複使用舊水管。

連 接進水管

一般類型 (一般水龍頭，無螺紋的單觸型進水管。)

1 將中間接頭從進水管取下

拉起壓桿和進水管上的按壓把手，將中間接頭從進水管取下。

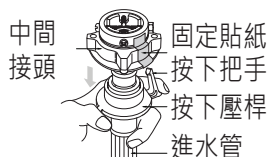

2 鬆開連接接頭和水龍頭的固定螺帽。

鬆開接頭螺絲，水龍頭才能置中。

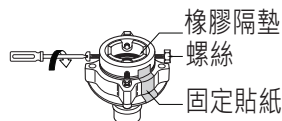

注意

若水龍頭太大。

如果水龍頭直徑太大或屬於正方形，請鬆開4顆螺絲，取下導板。然後遵照第1步驟。

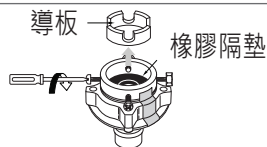

3 將接頭固定到水龍頭

將接頭向上推，讓橡膠隔墊緊貼水龍頭。然後鎖緊4顆螺絲。

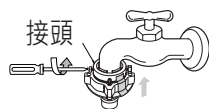

4 固定上方接頭和中間接頭

撕下上方和中間接頭之間的固定貼紙。握住一個接頭，向右扭轉中間接頭，將接頭鎖緊。

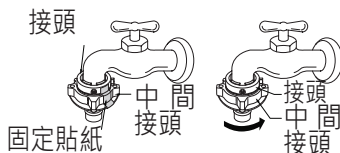

5 連接中間接頭和進水管。

按下與中間接頭分開的進水管壓桿 (請參閱第1步驟)，然後將它接到中間接頭。

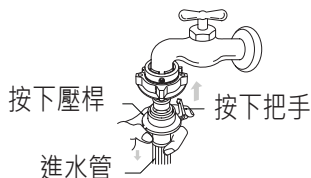

6 檢查是否有漏水。

連接水管後，打開水龍頭，檢查是否有任何漏水。

如果漏水，請關上水龍頭，再從第1步驟開始。

如果略過第1步驟，可能會漏水。



螺絲類型

1 將進水管接到水龍頭。

將進水管向上推，讓水管內的橡膠隔墊可以完全貼附水龍頭。

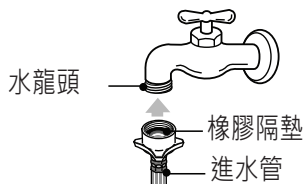

2 將進水管接到水龍頭。

將進水管接到水龍頭，然後用螺絲將它靠右鎖緊。



3 檢查漏水。

連接水管後，打開水龍頭，檢查是否有任何漏水。

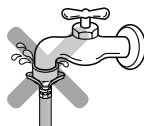

將進水管連接到洗衣機

- 將進水管連接到洗衣機的進水閥，然後轉動水管連接零件將水管鎖定。

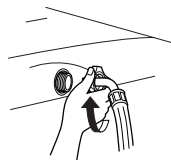

- 檢查接頭內是否有橡膠密封墊

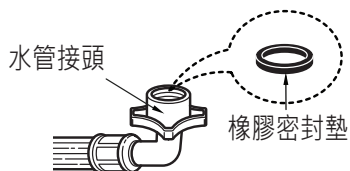

連接排水管

連接排水管前，先檢查排水管款式，選擇正確的說明。

泵浦機型

- 1 將排水管末端裝到排水泵浦出口，然後扣緊夾子。



- 2 將排水管另一端放到豎管或洗衣槽上。

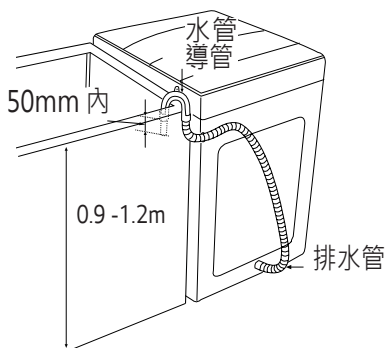

注意

- 為避免虹吸作用，排水管從水管導管端伸出來的部份不要超過 50 mm。
- 排出高度應距離地面約 0.9 - 1.2m。
- 排水管垂下可能導致排水不良。

非泵浦機型

- 1 連接前

確定水管夾子的裝法如此圖所示。



- 2 連接彎頭水管

將彎頭水管朝洗衣機本體的方向推。

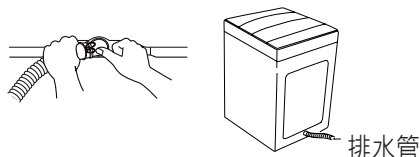

- 3 放置排水管

若要變更水管方向，拉出彎頭水管，然後變更方向。
重複第 2 步驟。

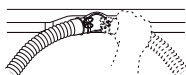

接地方式

應連接接地線。

如果未連接接地線，可能會因漏電而造成觸電危險。

使用接地插入空間端子的接地方式

如果交流電插座有接地端子，那麼就不需要另外接地。注意，各國交流電的電源輸出配置可能不同。

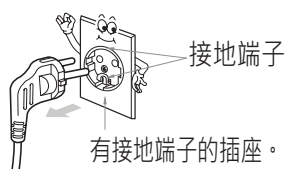

⚠ 注意事項

電源線相關注意事項

建議將多數電器放置在專用電路上，也就是說，單一插座電路僅為該電器供電，沒有其他插座或分支電路。查看本使用者手冊的規格頁面確認。牆壁插座請勿超載。牆壁插座超載、牆壁插座或延長線鬆脫或受損、電源線磨損，或電線絕緣體受損或裂開都有危險性。任一情況都可能導致觸電或起火。定期檢查電器電線，如果外觀受損或裂化，請拔出電線，停止使用電器，請授權維修人員用完全一樣的更換零件更換電線。保護電源線不受物理或機械傷害，例如扭轉、扭結、擠壓、夾在門內或踩踏。特別留意插頭、牆壁插座和電器上的電源線接點。

其他接地方式

埋銅板

將接地線連接至接地銅板，然後埋在地下超過75cm之處。

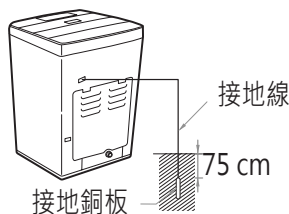

使用接地線

將接地線接到接地專用插口。

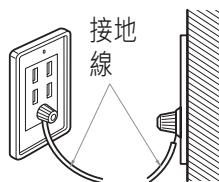

使用短路斷路器

如果不可能使用上述接地方式，應另行採用電路斷路器，並由合格電工安裝。



⚠ 注意事項

- 為避免爆炸的可能性，請勿將接地連接到輸氣管。
- 請勿將接地連接到電話線或避雷針。雷暴時可能會發生危險。
- 將接地連接到塑膠物品不會產生效果。
- 使用延長線時應連接接地線。

清潔與維護

冷水洗滌

- 如果您都是使用冷水，建議您定期用溫水或熱水洗滌，例如至少每 5 次洗滌就用一次溫水。

完成時

- 關閉水龍頭，以免水管爆裂時淹水。
- 使用後務必拔掉電源線。

如果注入洗衣槽的水不乾淨，或是濾網被異物 (例如沙子) 堵塞，請找時間清洗進水管閥內的濾網。(各國的電源線和水龍頭可能不同)

清洗進水管閥內的濾網

- 1 關閉電源後，關上水龍頭。同時選取 Hot/Cold (熱/冷)，然後按下 [START/PAUSE] (啟動/暫停) 按鈕，完全排出洗衣機內的水。



- 2 拔掉電源線前先關閉電源

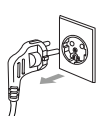

- 3 取出進水管後，拉出濾網。然後用刷子清洗濾網。



- 4 清洗濾網，然後放回去。



注意

- 清洗濾網前，應先清除進水管內的雜質。

清洗棉絮濾網

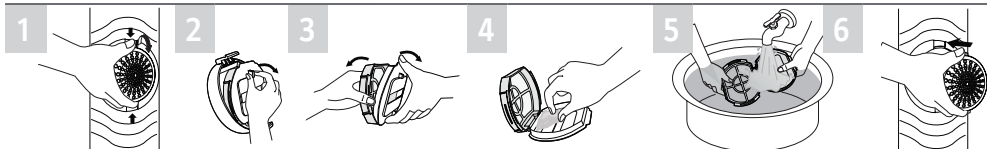

請勿旋轉此濾網，否則會沿著底邊轉出來

注意

- 如果棉絮濾網撕裂或破損，請向 LG 服務中心購買新濾網。

清洗泵浦護罩 (泵浦機型適用)

- 1 在排水泵浦蓋下方的地板上放一條毛巾。多餘的水可能會流出來。
- 2 逆時針轉動蓋子，然後拉出來。
- 3 清除泵浦護罩內和濾網的異物和絨毛。
- 4 放回蓋子。沿著泵浦護罩內的導軌凹槽插入濾網。濾網必須朝泵浦護罩內的導軌凹槽，然後順時針轉緊蓋子。

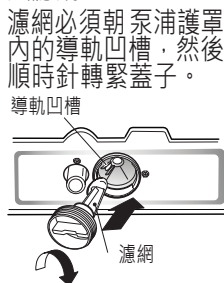
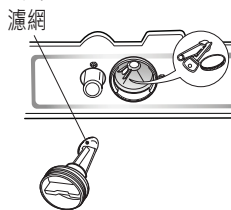
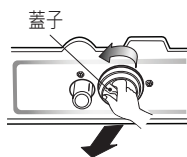
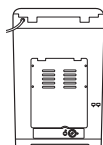

注意

- 檢查重新組裝後是否漏水。(橡膠環在蓋子內)

清潔與維護

擔心結凍時

- 關上水龍頭，拔下進水管。
- 排出留在進水管的水。
- 放下排水管，用脫水的方式排出盆子和排水管的水。

如果結凍

- 取下進水管，泡在 40°C 左右的熱水。
- 倒 2 公升溫度 40°C 左右的熱水，讓它站立 10 分鐘。
- 將進水管接到水龍頭，確認洗衣機可供水和排水。

洗滌內洗衣槽

洗滌後蓋子保持開啟，讓濕氣蒸發。如果想清潔內洗衣槽，請用乾淨軟布沾液體洗衣劑，然後清洗。(請勿使用刺激性或有硬顆粒的清潔劑。)

進水管外部

連接洗衣機和水龍頭的水管應每 5 年更換一次。馬上擦乾任何溢出的東西。用濕布擦拭。盡量不要用尖銳物品撞擊表面。

長假

務必關上水龍頭的供水。如果氣溫會降到冰點以下，請將水管的水全部排出。

清潔洗衣機內部

如果有使用衣物柔軟精或是經常使用冷水洗滌，務必偶爾清潔洗衣機內部。

- 在洗衣機加熱水。
- 添加約兩杯含磷洗衣粉。
- 讓洗衣機運轉幾分鐘。
- 停止洗衣機、打開蓋子，讓它浸泡一晚。
- 浸泡後，讓洗衣機排水，然後用一般循環運轉，或是定期使用洗衣槽清洗進程。不建議在此程序中洗滌衣物。

可能傷害洗衣機的產品

- 濃縮漂白劑和尿布殺菌劑會損壞洗衣機烤漆和零件。
- 汽油、油漆稀釋劑和漆稀釋劑這類烴類溶劑，可能會溶解塑料和烤漆(洗滌沾染到這些溶劑的衣物時請小心，因為這些屬於可燃溶劑，請勿放進洗衣機或乾衣機。)
- 部份預處理噴劑或液體可能會損壞洗衣機控制面板。
- 在洗衣機使用染料可能導致塑料元件染色。染料不會損壞洗衣機，但建議您之後徹底清潔洗衣機。不建議在洗衣機使用染料清除劑。
- 請勿將洗衣機蓋子當成工作檯面使用。

軟式安全門

- 採用強化玻璃，洗滌時可以看到內部，而且保障安全。
- 為避免門突然關上，智慧鉸鏈會將門輕輕關上。
- 門很重。小心不要夾到手或其他用具。否則可能受傷或損及產品。

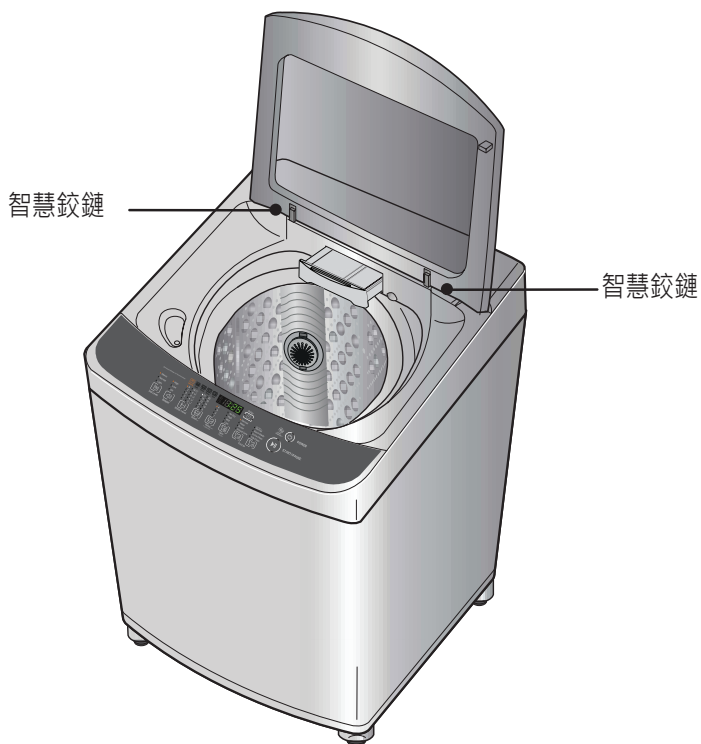

常見洗滌問題

洗滌問題往往牽涉到去污效果差、殘餘棉絮與浮沫，以及布料受損。若要獲得滿意的洗滌結果，請遵照這些說明。

洗滌問題

問題	可能原因	解決方法與預防措施
去污效果差	<ul style="list-style-type: none"> 洗衣劑不夠 洗滌水溫太低 洗衣機超載 洗滌循環不正確 分類不正確 沒有預處理污漬 	<ul style="list-style-type: none"> 針對洗衣量、髒污量 and 水的硬度，使用正確洗衣劑量。 一般髒污使用溫水或熱水。可能必須依照髒污類型使用不同的水溫。(請參閱第 10 頁) 減少洗衣量。 預洗+洗衣或大型衣物或浸泡及大型衣物行程適用於髒污程度較高的衣物 嚴重髒污衣物使用「牛仔褲」或「浸泡與牛仔褲」洗滌循環洗滌。 將嚴重髒污衣物和微髒衣物分開。 按照第 9 頁說明的指示預處理污漬和嚴重髒污。
藍色污漬	<ul style="list-style-type: none"> 未稀釋的衣物柔軟精直接倒在布料上 	<ul style="list-style-type: none"> 用肥皂搓揉污漬。洗滌。 衣物柔軟精注入入口請勿加太滿，也不要將液體衣物柔軟精直接倒在布料上。如需更多說明，請參閱第 12 頁。
衣服上有黑色和灰色污漬	<ul style="list-style-type: none"> 衣物柔軟精接觸洗衣劑會產生堆積物，可能剝落，在衣物留下痕跡 進水管、水管或熱水器內含鐵或錳 	<ul style="list-style-type: none"> 遵照建議的結塊（蠟狀堆積物）處理方式。(請參閱第 12 頁的結塊處理方式。) 針對洗衣量、髒污量 and 水的硬度，使用正確洗衣劑量。
黃色或棕色銹斑	<ul style="list-style-type: none"> 進水管、水管或熱水器內含鐵或錳 	<ul style="list-style-type: none"> 若要將已變色的白色衣物還原成白色，請使用不傷布料的除鏽劑。 若問題無法解決，在供水系統安裝無沉澱的水軟化器或鐵濾網。 洗滌前，讓水流幾分鐘，清洗水管。
棉絮	<ul style="list-style-type: none"> 分類不正確 留在口袋的面紙 洗衣機超載 	<ul style="list-style-type: none"> 毛巾、法蘭絨、床單這類會產生棉絮的衣物，和合成纖維衣物等容易收集棉絮的衣物分開洗滌，並先取出口袋內的面紙。放入衣物前請先參閱第 9 頁，瞭解衣物分類和保養。 洗衣機請勿超載
殘餘物或洗衣劑	<ul style="list-style-type: none"> 洗衣機超載 洗衣劑未溶解 用太多洗衣劑 	<ul style="list-style-type: none"> 洗衣機請勿超載。 部份洗衣劑必須先溶解，請查看洗衣劑說明。嘗試預先溶解洗衣劑。 提高水溫，用不傷布料的熱水洗滌。 洗衣劑用量適當。
破洞、撕裂處或抽絲	<ul style="list-style-type: none"> 含氯漂白劑用法不正確 拉鍊未拉起，鉤扣、皮帶扣未扣好 破洞、撕裂、斷線 洗衣機超載 布料裂化 	<ul style="list-style-type: none"> 請勿將含氯漂白劑直接倒在布料上。如需添加漂白水，請參閱第 11 頁。 拉起拉鍊、扣好鉤扣和皮帶扣。 取出口袋內的物品。放入衣物前請先參閱第 9 頁，瞭解衣物保養方式。 洗衣機請勿超載。

疑難排解

撥打服務電話前，請對照下表檢查問題。

問題	錯誤訊息	檢查
供水失敗		<ul style="list-style-type: none"> • 水龍頭是否關上？ • 是否停水？ • 水龍頭或進水管是否凍結？ • 水壓是否過低或進水管閥濾網有雜質堵塞？ • 熱水管是否連接到冷水？ • 冷水管是否連接到熱水？
排水失敗		<ul style="list-style-type: none"> • 排水管是否正確放置？ • 排水管是否彎折或位置過高？ • 水管或排水泵浦 (僅泵浦機型) 內部是否有雜質堵塞？ • 檢查電源是否中斷。
脫水失敗		<ul style="list-style-type: none"> • 衣物是否平均置放？ • 洗衣機是否放置在平坦地面上？
門(蓋子)打開		<ul style="list-style-type: none"> • 蓋子是否蓋上？
內部偵測失敗		<ul style="list-style-type: none"> • 請致電最近的 LG Electronics 服務中心求助。
停電		
溢出故障		

SmartDiagnosis™

- 1 關上洗衣機門，按下 POWER (電源) 按鈕。



- If you manipulated other button or dial before pressing Water Level button, turn off the power and start again from the beginning.

- 2 將電話對準 SmartDiagnosis TM 顯示螢幕。



- 確定電話通話側朝 SmartDiagnosis™ 顯示螢幕



- 3 按住 Water Level (水位) 按鈕，啟動智慧診斷。



將電話放在 SmartDiagnosis™ 顯示螢幕附近，然後按住 Water Level (水位) 按鈕，直到有喀喀喀的聲音為止。

注意：按下 Water Level (水位) 按鈕前，如果有進行其他操作，應轉動電源按鈕才能再使用。如果在「CL」的情況下，先解除安裝再重新連接電源。



- 4 資料傳輸中，請拿著電話。

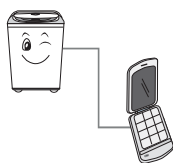

- 智慧診斷資料傳輸中，請將電話對著 SmartDiagnosis™ 顯示螢幕。畫面會顯示資料傳輸剩餘時間。
- 傳輸音效可能會令人不耐。為正確診斷，請勿掛斷電話。您可以按下電源按鈕停止診斷功能和音效。

- 5 資料傳輸完成後，聽取顧問的診斷結果。



- 資料傳輸完成時，電源會自動關閉，幾秒後顯示螢幕會出現「End」(結束)字樣。

注意

Smart Diagnosis (智慧診斷) 是一項疑難排解功能，旨在輔助而非取代傳統的透過服務電話排解疑難的方式。這項功能的效果取決於各項因素，包括但不限於傳輸所用手機的接收品質、傳輸時出現的任何外部雜音，以及放置洗衣機之處的音響效果。因此，LG 無法保證智慧診斷可準確排除任何特定問題。

毯子折疊方式

衣物尺寸不應超過 160x200 cm (寬 x 長)

洗滌前毯子折疊方式

1 沿著長邊將毯子對半折起。

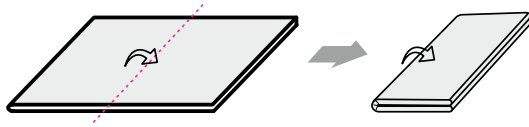

2 將毯子折成 3 等分，寬度約 30 cm。

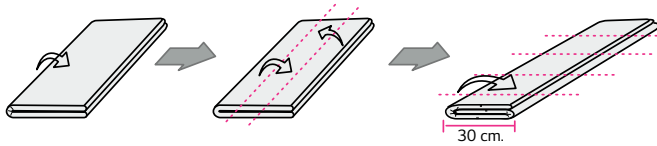

3 先將毯子捲起再放入洗衣槽。

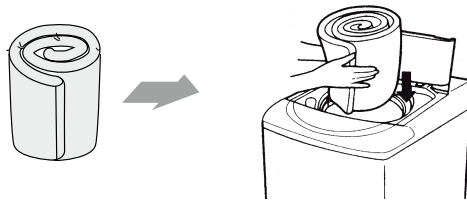

4 將衣物放入洗衣槽時，衣物下半部不要超重，否則可能傷害毯子。

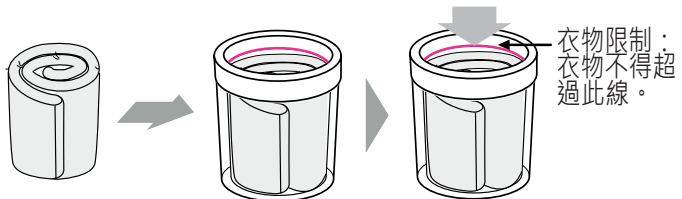

保固條款

不在保固範圍：

- 到府指導如何使用產品。
- 如果產品使用銘牌所示以外的任何電壓。
- 如果意外、疏忽、使用不當或天災造成故障。
- 如果是一般家用或擁有使用者手冊所述用途以外因素所造成的故障。
- 就產品使用或變更產品設定提供說明。
- 如果害蟲 (例如老鼠或蟑螂等) 導致故障。
- 正常的噪音或震動，例如排水聲、脫水聲或加溫嗶聲。
- 更改安裝，例如平衡放置產品、調整排水。
- 使用者手冊建議的一般維護。
- 取出洗衣機，包括泵浦和進水管濾網的異物/物品，例如砂礫、釘子、胸罩 鋼絲、鈕扣等。
- 更換保險絲，或是修改室內佈線或修改房子管路。
- 改正未經授權的維修。
- 疑似本電器瑕疵所致，造成個人財產附帶或間接受損。
- 本產品若用於商業目的則不受保固。
(例如：放置於開放空間，例如公用浴室、合租公寓、訓練中心、宿舍)
- 如果產品安裝位置在正常服務區域之外，則產品維修或更換故障零件的交通花費應由擁有者承擔。

規格



機型	WF-145WG	WF-155WG
機型	14.0 kg	15.0 kg
電源供應	110 V~, 60 Hz	
輸出功率	500 W	
水龍頭壓力	30 - 800 kPa (0.3 - 8.0 kgf / cm ²)	
重量	45 kg	
尺寸	632 (W) x 670 (D) x 1020 (H)	

*為持續改善電器品質，可能必須在不修改本手冊的情況下更改電器。

備忘錄

備忘錄

備忘錄

