



使用手冊

下方冷藏庫冷藏

請在使用前，詳細閱讀此使用者手冊，並存放在容易取得的地方以便參考。

GR-DBF80N
GR-DBF80G



MFL67567760

www.lg.com

目錄表

3 產品特色

4 重要安全指示

7 元件

- 7 冷藏室外部
- 8 冷藏室內部

9 安裝

- 9 安裝概述
- 10 將冰箱拆封
- 10 選擇適當的位置
 - 10 - 地面
 - 11 - 環境溫度
- 11 開啟電源
- 11 如何拆卸冰箱門
- 12 如何拆卸冷藏室門
- 12 調整高度
 - 12 - 調整冰箱門的高度
 - 13 - 冷凍庫櫃門較低時。

14 如何使用

- 14 使用前
- 15 控制面板
 - 15 - 控制面板功能
- 16 儲存食物
 - 16 - 食物儲藏地點
 - 18 - 食物儲藏訣竅
 - 18 - 儲藏冷凍食品
- 19 調整冰箱隔板
 - 19 - 拆卸冰箱隔板
 - 19 - 重新安裝冰箱隔板
- 20 - 使用摺疊隔板
- 20 - 關上箱門時

- 21 大生鮮蔬果區
 - 21 - 拆卸大生鮮區的抽屜
 - 21 - 重新安裝大生鮮區的抽屜
- 22 獨立式魔術空間（多重選擇盒）
- 22 冷藏室置物籃
- 22 內外用容器
- 23 斜取式冷藏蔬果盒
- 23 乳製品保存盒
- 24 門中門小吧台
 - 24 - 拆卸門中門小吧台
- 25 可調整與移動籃
- 25 冷凍室保鮮格
 - 25 - 拆卸冷凍室的保鮮格
 - 26 - 重新安裝冷凍室的保鮮格
- 26 簡易製冰器
 - 27 - 如何拆卸簡易製冰器
 - 28 - 製冰盤之清洗
- 28 冷凍室／冷藏室置物籃

29 維護

- 29 清潔

31 智慧診斷

- 31 使用智慧診斷

32 故障排除

產品特色

* 根據使用的機型，可能未提供以下部分功能。



箱門未關警示

當箱門或冷凍室保鮮格忘記關閉時，箱門未關警示 能可避免冰箱發生故障。如果超過 60 秒未關上箱門或冷凍室保鮮格，將會以 30 秒的間隔發出警示音。



自動閉門鉸鏈

輕輕一推，即可自動關上箱門。
(開門角度小於 30° 時，才會自動關上箱門。)

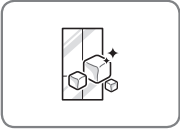

急速冷凍

在自動恢復正常運轉之前，冷凍區可維持最低溫度達24小時。
在啟動急速冷凍時，冷凍顯示溫度將維持不變。
開啟此功能時，可同時加強製冰效果。

重要安全指示

在使用裝置之前，務必先閱讀所有的指示。

本指南包括許多重要安全訊息。請隨時閱讀與遵守所有的安全訊息。



這是安全警告標誌。提醒您注意安全訊息，否則可能會造成本身或他人死亡或受傷，或導致產品損壞。

所有安全訊息之前都必須有安全警告標誌，以及「警告」或「小心」的危險警告文字。這些文字代表：



警告 如果不遵守警告指示，可能會造成死亡或嚴重受傷。



小心 注意表示未能避免會出現立即的危險情況，可能造成輕微或中度受傷，或導致產品損壞。



警告

為降低使用產品時發生火災、觸電或受傷的危險性，應確實遵守以下基本安全注意事項。

強力

- 請勿拉住電源線拔除冰箱的插頭。務必握住插頭部分，從插座直接拔出。
- 如果電源線損壞，必須由製造商、服務代理商或其他合格人員更換，以避免發生意外。請勿使用線材、插頭或接頭端已有破損或磨損現象的電源線。
- 請勿使用未經核准的電源插座。
- 當發生停電或大雷雨時，應立即拔除電源插頭。
- 請將電源線的電源插頭朝下插入。

安裝

- 在安裝或重新安置冰箱時，請聯絡授權服務中心。
- 將冰箱移動離開牆壁時，小心不要倒下或損壞電源線。
- 在使用前，請將本產品連接至符合額定電壓的獨立接地電源插座。使用者必須將標準兩芯電源插座，更換成標準三芯電源插座。
- 請勿將冰箱放置於可能會發生掉落危險的位置。安裝在不穩固的木頭地板上，可能會難以將門調準以及造成冰箱變形。
- 門上的強化玻璃，若強烈撞擊有可能破裂，請勿觸摸破裂處，以免受傷。

使用

- 請勿讓孩童攀爬、站立或懸掛在箱門或冰箱隔板。以避免可能會損壞冰箱及使自己受到嚴重傷害。
- 請勿在冰箱的冰飲機上放置或懸掛重物。
- 請勿將重物或危險物品（例如裝有液體的瓶罐）放在冰箱上。
- 請勿將活體動物放入冰箱。
- 請勿讓孩童在使用中或未使用時爬上此產品。
- 發生氣體洩時（丙烷／液化石油氣），應停止使用，並應請保持良好的通風以及聯絡授權服務中心。請勿碰觸或拆開冰箱的電源插座。
- 發生冷媒洩時，請移開冰箱附近的易燃物品。請保持良好的通風並聯絡授權服務中心。
- 請勿在冰箱附近使用或放置易燃物質（化學物品、藥品、化妝品等），或將這些物品放入冰箱內。請勿將冰箱安裝在易燃氣體附近。

在使用裝置之前，務必先閱讀所有的指示。

為降低使用產品時發生火災、觸電或受傷的危險性，應確實遵守以下基本安全注意事項。

- 本家用電器適合在家中及以下場合使用
 - 員工廚房區、辦公室以及其他工作環境
 - 農舍及飯店、汽車旅館與其他住宅類型環境的用戶
 - 民宿類型的環境
- 請勿為其他特殊目的或行動（儲存藥物或測試用原料，或在船上使用等）使用產品。
- 在清潔或維修冰箱之前，請先拔除電源插頭。
- 若要安裝與更換燈泡，請先拔除電源插頭或關閉電源。
- 請勿改造或延長電源線。
- 請勿使用吹風機吹乾內部。請勿透過點蠟燭，消除內部的異味。
- 基於安全考量，本裝置應正確接地。請委託合格的電氣人員檢查電源插座及電路，以確保插座已正確接地。
- 請勿使用可透過遠端開關進行關閉的輸出線路。請勿使用延長線。使用者必須將標準兩芯電源插座，更換成標準三芯電源插座。
- 請勿在任何情況下，剪斷或拆下電源線的第三支（接地）接腳。
- 請勿使用轉接插頭，或將電源線插入多插座延長線。
- 若聽見雜音、聞到異味或發現冒煙，請立即拔除電源線。
- 請在上下方的灰塵或水滲入冰箱時，關閉電源。請聯絡服務代理商。
- 請勿拆解或改造冰箱。
- 請勿將手、腳或金屬物體伸入冰箱底下或背後。
- 請勿在雙手潮濕時，操作冰箱或觸摸電源線。
- 如果是配備自動製冰器的冰箱，請勿碰觸退冰機的活動式零件或使冰塊脫離的加熱元件。當冰箱運轉時，請勿將手指或手放在自動製冰機上。
- 請勿使用水晶陶瓷容器，盛裝從製冰機倒出的冰塊。
- 請勿在冰箱運轉時，以潮濕的手觸摸冷凍室的冰冷表面。
- 請勿將玻璃容器、玻璃罐或飲料罐置於冷凍庫。
- 請勿在本設備中存放爆發性物質，例如含有易燃性推進燃料的高壓鋁罐。
- 患有身心或感官障礙、或缺乏經驗及知識者（包括兒童），必須有人負責看顧或指導才可使用本產品。
- 請勿重新冷凍完全解凍的食物，可能會造成嚴重的健康問題。
- 若要丟棄舊冰箱，請務必交由合格的維修人員妥善拆卸並處理 CFC 冷媒。如果自行處理 CFC 冷媒，依據相關環境法規，可能會遭判處罰款或監禁。
- 廢棄不用的冰箱依然具有危險性，即使只放置幾天的時間。在準備丟棄冰箱之前，請先取下箱門上的包裝材料或拆下箱門，但是保留隔板，以避免孩童玩耍時不慎爬入。
- 若冰箱的天然氣外洩時，請勿觸摸冰箱或電源線，並立即使室內保持通風。火星可能會導致火災或燃燒引起的爆炸。由於此冰箱為使用如同環保冷凝劑的天然氣（叔丁醇、R600a），即使是少量（50-60g）亦具有可燃性。若在運送、安裝或使用冰箱時，發生嚴重損壞而造成天然氣外漏，只要有任何火星都可能會導致火災或燃燒。

在使用裝置之前，務必先閱讀所有的指示。

為降低使用產品時發生火災、觸電或受傷的危險性，應確實遵守以下基本安全注意事項。

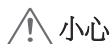

小心

安裝

- 請依冰箱正面的安裝說明書，正確安裝冰箱。
- 拆封及安裝冰箱時，請務必小心。請立即丟棄包裝材料（塑膠），並避免孩童取得。

使用

- 當小孩在附近時，請小心關門。
- 請避免手指接近容易夾傷區域；箱門與箱櫃之間勿留下太大空隙。附近有孩童時，請小心關上箱門。
- 若冰箱架櫃堆放或儲存不佳，物品可能會在開門時掉落，而造成傷害。
- 請勿在冰箱運轉時，移動冰箱。壓縮機可能會出現雜音，且僅會在壓縮機循環關閉時或機器電力關閉以及重新開動後停止（此為正常現象，不會影響壓縮機之壽命，當壓縮機停止時，嘎嘎聲就會隨之停止）

維護

- 請勿使用蠟、稀釋劑等強力清潔劑清潔。請使用軟布清潔。
- 請定期擦除電源線接腳及接觸區的異物（灰塵、水等）。



警告

- 使用可飲用的水製冰。



警告

- 請使設備外部或內部結構的孔隙隨時保持通風，並清除阻礙物。
- 請勿利用非製造商建議的機械裝置或其他方式，加速解凍程序。
- 請勿破壞冷媒迴路。
- 請勿在設備的食物儲存槽中使用電子設備，除製造商建議的電子設備類型外。
- 必須使用特殊處理程序，棄置設備使用的冷媒及絕緣發泡材料。棄置時，請洽詢維修專員或合格人員。



此裝置包含少量的叔丁醇(R600a)冷凝劑，係具高度環境相容性的天然氣，但是亦具有可燃性。在運送與安裝此裝置時，請小心確保未損壞任何冰箱電路。管路溢出冷凝劑，可能會引起或造成眼睛傷害。發生溢漏時，應防止接近活火焰或潛在引燃源，並將設置裝置之房間保持通風達數分鐘。

為了避免在冰箱電路發生外漏時，產生可燃燒的混合氣體，必須依據冷凝劑的使用量選擇安放裝置的房間大小。裝置內每含8g R600a冷凝劑需要的房間空間必須為 1m²。特別裝置中的冷凝劑數量會顯示在裝置內的辨識板上，當顯示出任何損害標示時，請勿啟動裝置。若有任何疑問，請洽詢您的經銷商。

儲存這些指示

元件

請利用本頁瞭解冰箱的各部零件及特色。隨附頁面參考，以方便您查閱。

* 視機型而定，實際產品的外觀與規格可能不同。

冰箱外部（僅適用於某些機種）

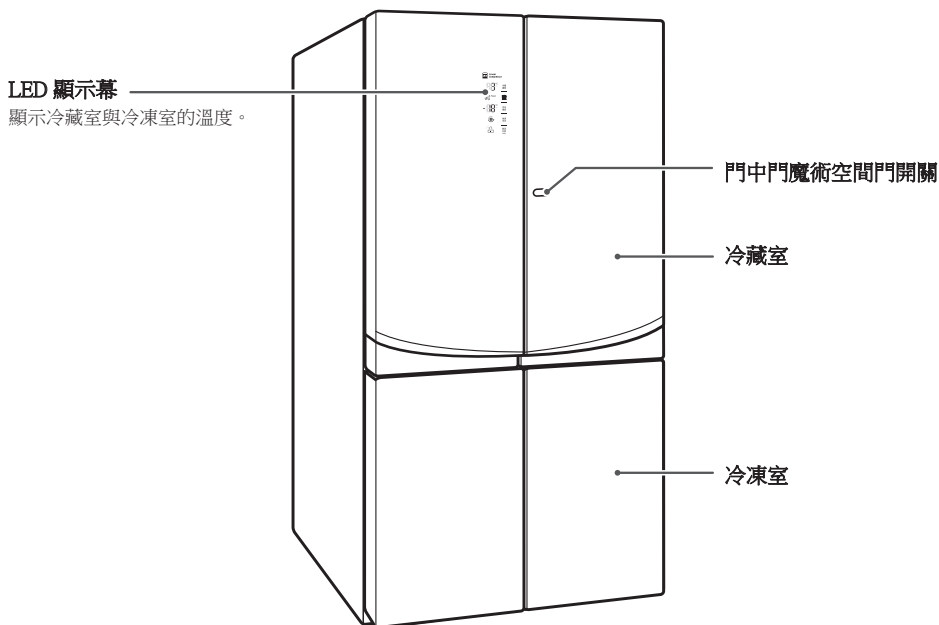

冰箱內部

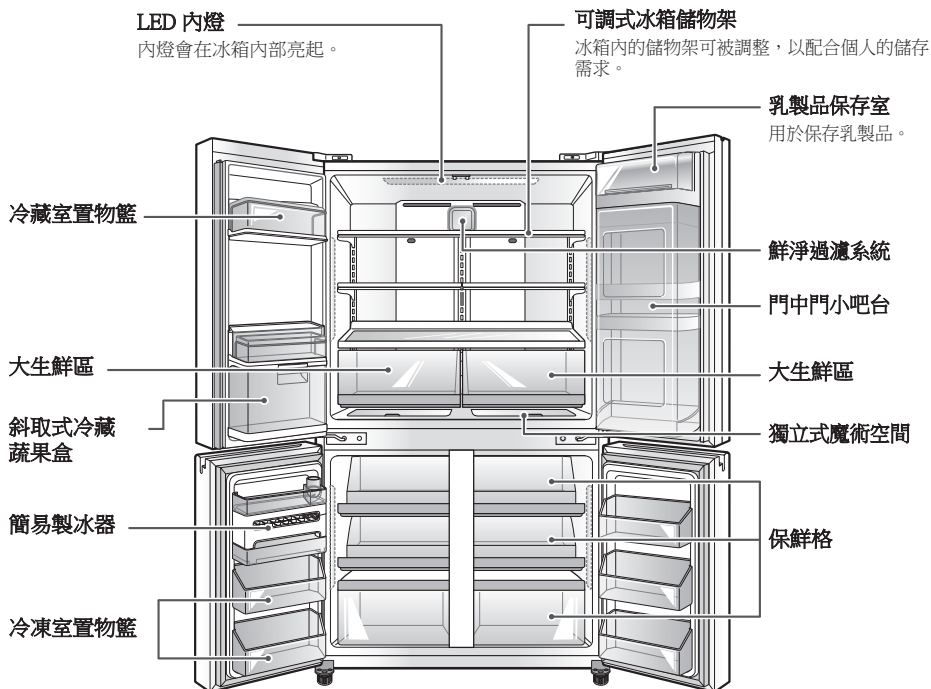

安裝

安裝概述

購買本產品或搬遷至其他地點後，請先閱讀下列安裝說明。

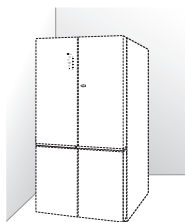

1 拆裝您的冰箱

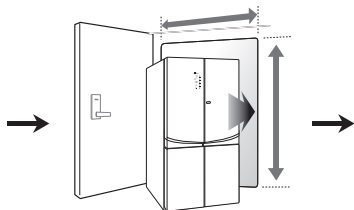

2 選擇適當的位置

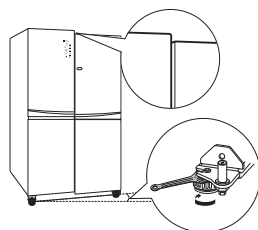

3 請參閱 整高低及箱門

將冰箱拆封

警告

- 請由兩人以上合力移動及安裝冰箱，以避免可能會導致背部或其他部位受傷。
- 冰箱重量很重，在移動冰箱以進行清潔或維修時，請務必保護地面。在移動冰箱時，請直接將冰箱拉出。在移動時，不可挪動或慢慢推動，以避免可能會損傷地面。先轉動螺絲，讓機器位於滑輪上。
- 請避免將易燃物及蒸汽，例如汽油，放置於靠近冰箱的位置，以避免可能會導致火災、爆炸或甚至死亡。

使用前，從冰箱撕下膠帶及其他臨時標籤。請勿撕下冰箱正面的任何警告類型標籤、機型和序號標籤，或技術規格表。

若要去掉任何殘留的膠帶或膠水，請以拇指快速摩擦該區域。在附著物上倒少量的洗碗精，以手指摩擦，即可輕鬆清除膠帶或殘膠。請使用溫水擦拭並擦乾。

請勿使用銳利的物品、外用酒精、易燃液體或磨蝕性清潔劑去除膠帶或膠水。此類產品可能會損壞冰箱的表面。

冰箱隔板在出廠時已安裝完成。請根據您的儲存需求，重新安裝隔板。

選擇適當的位置

- 務必將冰箱插入正確的獨立接地電源插座，額定規格為：110 伏特、60 Hz、限 AC 電源、使用 15 或 20 安培保險絲。不但能提供最佳效能，亦能避免家用配線線路過載，以防止因電線過熱而發生火災。本裝置建議使用獨立電路。

警告

為降低觸電的危險，請勿將冰箱安裝在潮濕的地點。請勿安裝在任何戶外地點或有遮避的戶外位置或直接曝曬於陽光下。

地面

為避免發出噪音和震動，本裝置必須保持相同高度，並安裝在穩固的建築地面上。若有需要，請調整高低平衡腳座以彌補地面不平。正面必須稍微高於背面，以利箱門關上。使機櫃稍微傾斜，即可輕鬆轉動高低平衡腳座。將高低平衡腳座向左轉可升高裝置，向右轉則可降低。建造不良的地板會限制冰箱門調整，並造成冰箱變形。（請參閱「調整高低及箱門調整」）

備註

不建議安裝在地毯、軟式地材表面、平台或不堅固的支撐結構上。

環境溫度

將本裝置安裝在溫度介於 13°C 至 43°C 的區域。若裝置周圍的溫度太低或太高，可能會影響冷卻能力。

- 1 請將裝置安置在便於使用的位置。
- 2 避免將裝置安置在靠近熱源、陽光直射或潮濕的地點。
- 3 為確保冰箱四周皆能保持適當的空氣流動，請在兩側和頂部保持充分的空間，並與後側牆壁保持至少 2 in. (5.08cm) 的距離。
- 4 為避免發生震動，裝置必須保持在相同高度。
- 5 請勿將此裝置安裝於 5°C 以下的溫度中。以避免可能會影響性能。

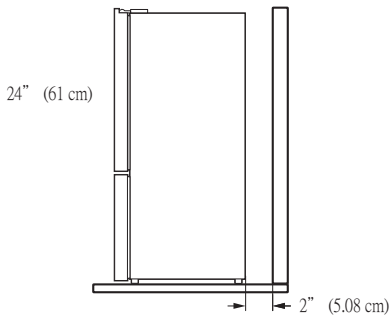

開啟電源

插入冰箱的插頭。

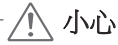

小心

- 請連接至額定電源插座。
- 請委託經認可的電氣人員檢查電源插座及接線，以確保已正確接地。
- 請勿損壞或切斷電源插頭的接地端子。

如何拆卸冰箱門（關閉主電源。左右冰箱門使用相同程序）

- 1 拆卸冰箱門的懸蓋（左邊）。

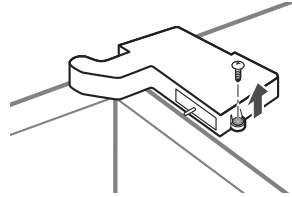

- 2 拔除連接插頭與接地線。

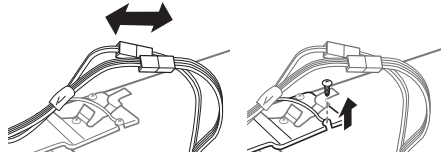

3 轉①圈以解開固定鎖，然後扳起鉸鏈。

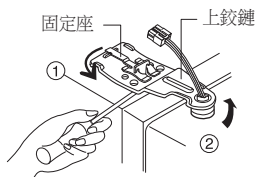

4 向上抬起，以從鉸鏈中心拆下箱門。

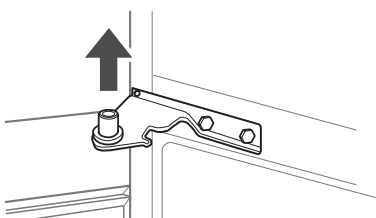

小心

請將箱門打開 90 度，再進行操作。

如何拆卸冷凍箱門（關閉主電源並在左右冰箱門使用相同程序）

1 卸除內部的懸門螺栓。

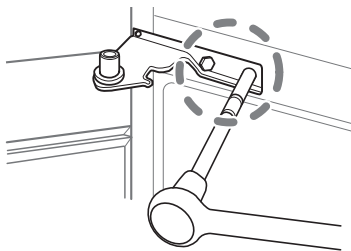

2 轉動鉸鏈，拉高樞軸端，卸下箱門。

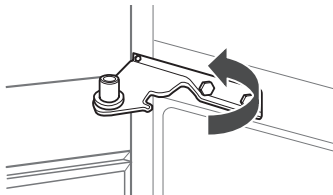

3 從下鉸鏈上卸下冰箱門。



高度調整

地板未架高、較薄弱或建造不良時，可能無法調整冰箱門的高度。冰箱很重，應該安裝在堅硬、穩固的表面上。如果某些木板地板過度不平整，可能很難調整高度。

調整冰箱門高度

- 若左側櫃門較低則舉起櫃門，再依圖示以扳手旋緊櫃門鉸鏈之螺栓。
- 請使用置於冰箱內的扳手①。
- 若右側櫃門較低則舉起右側櫃門，再以尖嘴夾鉗插入額外之壓緊環③至兩個櫃門齊平為止。

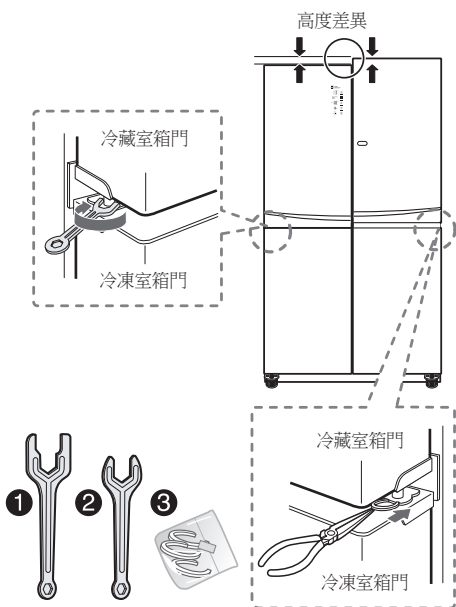

冷凍庫櫃門較低時。

- 建議使用方法1。
- 以扳手②進行冷凍庫櫃門之調整。

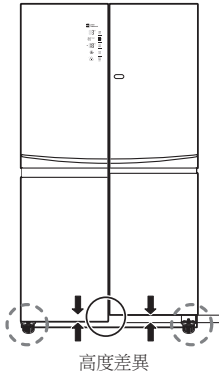

1 (建議之方法1)

打開櫃門，再依下圖所示，首先利用隨貨提供的扳手(2)旋轉下側可調式圓形支腳的螺帽以調整水平。②

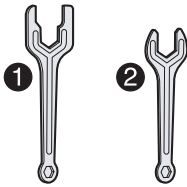
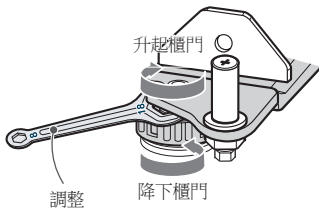

2 (方法2)

- (1) 進行鉸鏈調整插銷之調整前，先利用扳手②的寬廣側依順時鐘方向旋轉鎖緊螺帽(↻)至鬆動為止。

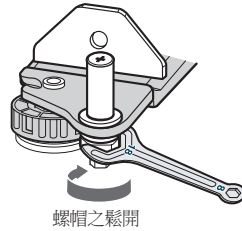

- (2) 利用扳手狹窄側依順時鐘(↻)或逆時鐘方向(↺)旋轉鉸鏈調整插銷，藉以調整冰箱櫃門及冷凍庫櫃門之間的高差(本方法僅提供有限的調整量)。

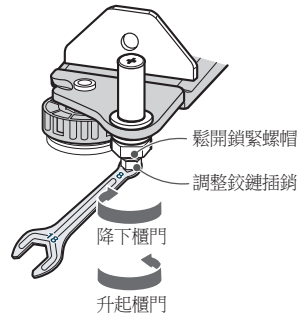

- (3) 完成櫃門高度的調整後，依逆時鐘方向將鎖緊螺帽(↺)確實旋緊到底。

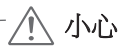
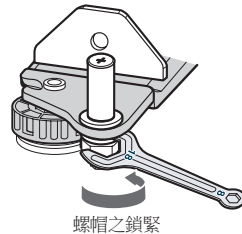

小心

高度調整幅度不可過大，避免鉸鏈針掉下來。(高度調整範圍：最大 3mm)

如何使用

使用前



清潔冰箱。

請徹底清潔冰箱，以擦除運送時聚積的灰塵。



小心

- 請勿使用銳利的物品刮傷冰箱，或使用含有酒精、易燃液體或磨蝕性材料清除冰箱上的膠帶或附著物。
- 請勿撕下冰箱背面的機型或序號標籤或技術資訊。



備註

請以拇指或洗碗精擦除殘留的附著物。

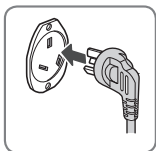

連接電源。

使用前，請檢視是否已連接電源。

請閱讀「開啟電源」章節。（您的插頭種類可能與圖樣不同）



等待冰箱冷卻。

讓冰箱運轉至少兩或三小時後，再放入食物。檢查冷凍室的冷空氣流動，以確保冷凍效果。



小心

在冰箱未冷卻前放入食物，可能會造成食物腐壞，或使冰箱內部留下異味。

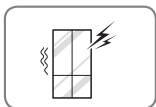

冰箱第一次運轉時發生很大的噪音。

這是正常現象，噪音會隨溫度降低而變小。

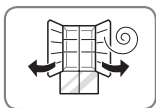

在插入電源之前，先打開冰箱門，讓冰箱內部通風。

剛開始使用時，冰箱內部可能會散發出塑膠味。

拆除冰箱內的任何黏貼膠帶，並打開冰箱門以保持通風，直至沒有異味為止。

控制面板

控制面板功能

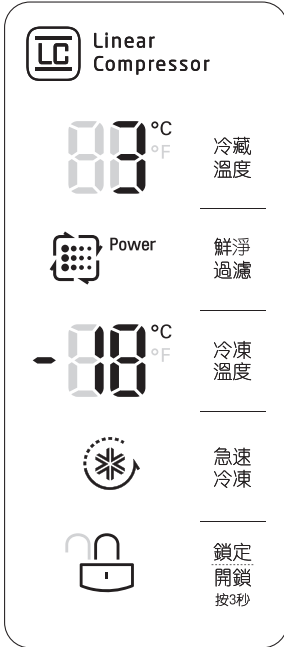

冷藏室溫度

以攝氏 (°C) 表示冷藏室的設定溫度。

正常環境溫度下建議的冷藏室設定溫度，應為3°C ~ 4°C。

冷凍室溫度

以攝氏 (°C) 表示冷凍室的設定溫度。

在正常環境溫度下建議的冷凍室設定溫度，應為-18°C ~ -20°C。

! 備註

顯示之溫度為目標溫度，非冰箱內的實際溫度。實際溫度應依據冰箱內之食品與環境溫度，以及冰箱門的開關使用性而定。

急速冷凍

此功能可增加製冰及冷凍效果。

- 按下「急速冷凍」按鈕時，顯示幕上會出現圖示，並持續運轉 3 小時。3小時後，此功能會自動關閉。
- 再按一下按鈕，即可手動停止此功能。

鮮淨過濾系統

- 鮮淨過濾有三種設定模式，自動（圖示的燈亮時）、電源模式（圖示與電源的燈亮時）以及關閉（預設模式的燈亮時）。按壓鮮淨過濾觸碰控制，可啟動電源模式。
關閉 > 自動 > 電源 > 關閉 > 自動.....
電源模式會在4小時後，回復為自動模式。

控制鎖

控制鎖功能僅能控制顯示上的按鈕。

- 第一次連接冰箱電源時，控制鎖功能為關閉
- 若要啟動「控制鎖」功能以鎖定其他按鈕，請按住控制鎖按鈕三秒或三秒以上。將會顯示出控制鎖圖示，並隨即啟用控制鎖功能。
- 若要停用控制鎖功能，請按住控制鎖按鈕大約3秒。

儲存食物

食物保存位置

冰箱內之各儲存室是設計為存放不同的食物。
請將您的食物放在適合的位置，以便能品嚐最新鮮的食物風味。



冷藏室置物籃

儲存飲料、水等。



大生鮮區

保存蔬菜及水果。



斜取式冷藏蔬果盒

保存短期食用的蔬菜



簡易製冰器

加水後可製造冰塊，並將其倒在製冰盤內。



冷凍室置物籃

保存小包裝冷凍食物或經常取出的食物。



調整冰箱儲物架

可調式儲物架可配合個人的儲存需求。

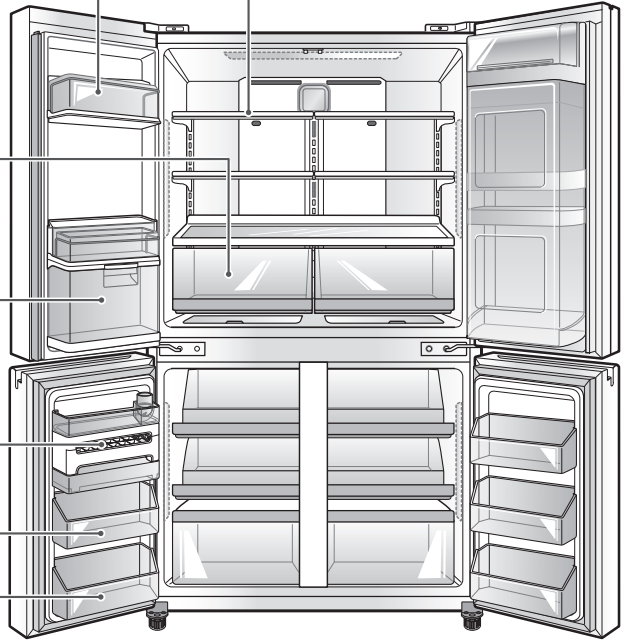

食物保存位置（續）

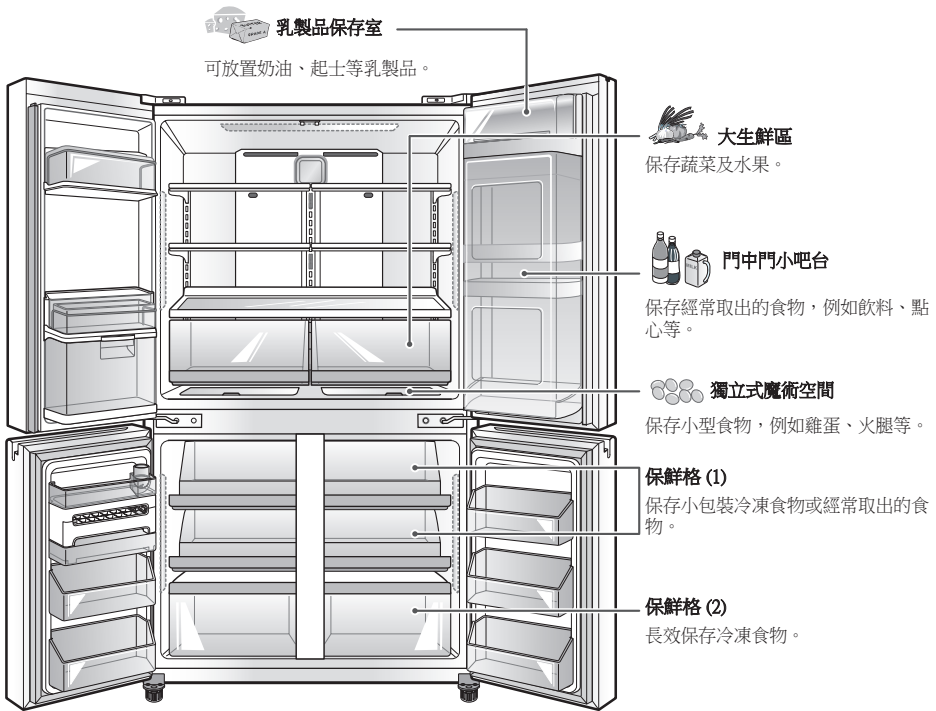

小心

- 請勿將含有大量水分的食物放在冷藏室最上層。水分可能會直接接觸冷空氣而結凍。
- 食物在放入冰箱前，請先清洗乾淨。蔬菜和水果應先洗乾淨，且應將食物包裝擦乾淨，以防止滋生細菌而污染旁邊的食物。
- 如果將冰箱放置在高溫、潮濕的位置，可能會在打開箱門或存放大量蔬菜時產生凝結水。請使用乾布或紙巾擦除凝結水。
- 如果過於經常開關箱門，暖空氣可能進入冰箱而造成溫度升高。可增加冰箱的電力使用效率。



備註

- 如果可能會短時間不在家例如短暫假期，應將冰箱電源保持開啟。可將冷凍的冷藏食物放在冷凍室內，以維持較長的保存時間。
- 如果要長時間關閉冰箱電源，請取出所有的食物，並拔除電源線。清洗內部以及稍微打開冰箱門，避免冰箱滋長黴菌。

食物保存秘訣

* 下列秘訣可能不適用於特定機型。

除另有說明外，應使用密封防潮材料包裹或存放食物。可避免冰箱內混雜不同食物的氣味。請檢查具使用期效之產品的日期，以確保新鮮度。

食物	保存方式
奶油或人造奶油	將打開的奶油，保存在加蓋餐盤或密封容器內。 需要額外保存時，請使用冷凍包裝包好後，再放入冷凍。
起士	在食用前，請放在原本的包裝內保存。 開封後，請使用塑膠袋或鋁箔紙重新密封好。
牛奶	將牛奶盒擦乾淨。 最佳的保存方式是將牛奶放入內部隔板，不要放在箱門隔板。
雞蛋	以原本的包裝存放在內部隔板，不要放在箱門隔板。
水果	水果在食用前，請勿清洗或剝皮。將水果分類，並使用原本的容器放入冰箱保鮮格內保存，或放入完全密封的紙袋內，放在冷藏室隔板上保存。
菜葉類蔬菜	去除包裝，並切除或拔掉碰傷及變色的部分。 使用冷水清洗並晾乾。 放入塑膠袋或塑膠容器中，再放進冰箱保鮮格內保存。
帶皮類蔬菜（紅蘿蔔、辣椒）	放入塑膠袋或塑膠容器後，放進冰箱保鮮格內保存。
魚類	當日購買未食用的新鮮魚類及貝類，請放入冷凍室保存。 當日購買的新鮮魚類及貝類，建議當日食用。
剩食	使用保鮮膜、鋁箔紙或含密封蓋的塑膠容器保存剩食。

儲存冷凍食物

! 備註

食物準備冷凍或食物儲存時間的詳細說明，請參考冷凍說明或可靠的食譜。

冷凍

本產品之冷凍室無法快速冷凍大量食物。

請勿在冷凍室中，放入過多無法在24小時內冷凍的食品（不超過1至1.5 kg之食物於每立方英尺的冷凍空間內）。請在冷凍室內保留充分的空間，以利於空氣在包裝間循環流動。請注意在前方留下充分的空間，以便箱門能關緊。

儲存時間，會根據食物的特性和類型、使用的包裝或包裹類型（密封與防潮程度）及儲存溫度而定。密封包裝內出現冰晶是屬於正常現象。這只是食物中的水分及包裝內的空氣凝結成冰晶。

! 備註

熱食應在室溫下冷卻30分鐘後，再包裝放入冷凍。熱食在冷凍前，先冷卻，有助於節省電力。

! 備註

切勿將可能會爆炸或爆裂的飲料瓶罐等置入冷凍室內。

儲存冷凍食物（續）

包裝

冷凍的成效，係根據包裝是否正確而定。在蓋上或密封包裝物時，應防止空氣或濕氣進入。如果密封不確實，可能會造成冰箱內混雜不同食物的氣味，或使冷凍食物乾掉。

包裝建議：

- 具有密封蓋的堅固塑膠容器
- 直立／冷凍瓶罐
- 強效鋁箔紙
- 塑膠塗裝紙
- 不滲透塑膠包裝紙
- 自封式冷凍專用塑膠袋

請遵照包裝或容器說明的正確冷凍方式。

請勿使用

- 麵包包裝紙
- 非聚乙烯類塑膠容器
- 無緊密蓋的容器
- 蠟紙或蠟塗裝的冷凍食品包裝紙
- 薄、半滲透的包裝紙

調整冰箱隔板

冰箱內的隔板，可根據儲存食物的需求自行進行調整。您購買的機型可能配備有玻璃或金屬隔板。

根據不同的物品高度調整隔板，以便能更輕鬆地找到需要的物品。同時可縮短打開箱門的時間，進而節省更多電力。

拆除隔板

將隔板的前端向上翹起，然後往上抬。拉出隔板。

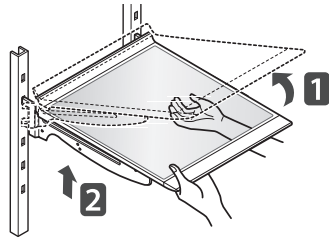

重新安裝隔板

將隔板的前端向上翹起，依需要的高度，將隔板固定鉤裝入插槽。接著放下隔板前端，使固定鉤進入插槽內。

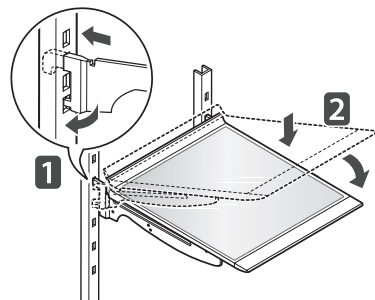

小心

確定隔板的兩端保持同樣的高度，以避免隔板可能會掉下或使食物溢出。

使用摺疊隔板

僅需將隔板前半部推入隔板後半部下方，便可存放較高的物品，例如一加侖容量容器或瓶罐。朝自己的方向拉出隔板前半部，即可將隔板恢復成完整大小。

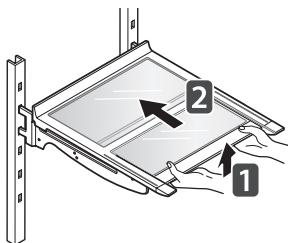

! 小心

- 請勿在玻璃隔板處於低溫時，使用溫水清潔。如果溫度急遽變化或受到撞擊，可能會造成隔板破裂。
- 玻璃隔板很重。取下時，應謹慎小心。

關上箱門時

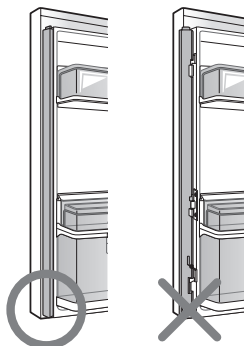

! 小心

- 為降低刮傷箱門或損壞門框的危險，請確定箱門豎樞是保持於摺疊狀態。
- 冰箱門開啟1分鐘後，冰箱警報會響起。在關閉左側門之前，先確定已收起摺疊架。

大生鮮區

拆卸大生鮮區抽屜

保濕器（均衡）可維持蔬果架的最佳濕度。

- 1 將抽屜拉開至頂端。

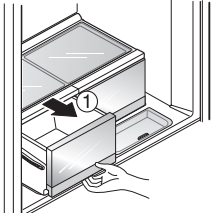

- 2 提起抽屜前端，從導輪上取出。

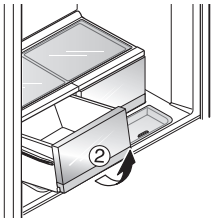

小心

- 在拆卸抽屜之前，必須先清空內部物品，並使用雙手進行拆卸及安裝。
- 在拆卸與安裝抽屜時，確定冰箱門已全開。

重新安裝大生鮮區的抽屜

- 1 將抽屜插入左右側滾輪導輪，如果抽屜前端翹起，請輕推，並調低位置。

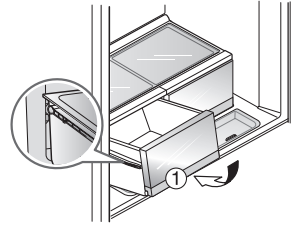

- 2 輕推，並調低位置。

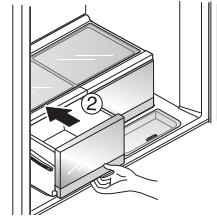

獨立式魔術空間（多重選擇盒）

保存小型食物，如雞蛋、火腿、起士等。

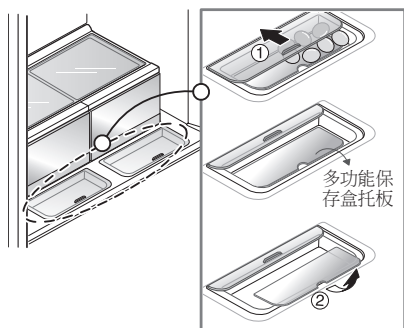

- 打開和關上推入或拉出的握持部。

! 小心

- 處理與儲存較大顆的雞蛋時，請小心。如果在蓋子未完全蓋上時推入抽屜，可能會導致雞蛋破損。
- 清潔後，請參閱上圖，拆卸與重新安裝多選擇角落。
- 將潮濕及容易冷藏的食品存放於前面櫃架，例如豆腐、芝麻頁等。

冷藏室置物籃

保存小包裝飲料、牛奶、啤酒等。

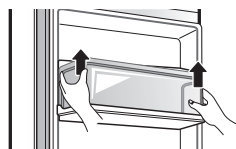

內外用容器

可以理想地將多項物品從冰箱中取出或儲存於冰箱中。

- 必要時，可將內外用容器置分開。讓您能一次移動需要的調味料、飲料、點心等物品，以進行烹調。

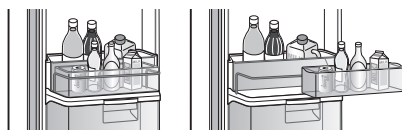

- 此籃子僅可用於在冰箱內儲存物品。請勿放置在靠近有熱度來源的位置。

斜取式冷藏蔬果盒

最適合儲存即將食用的蔬菜

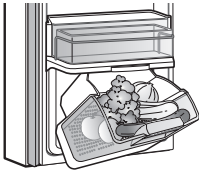

若欲打開，請抬起栓鎖，輕輕拉出籃子。

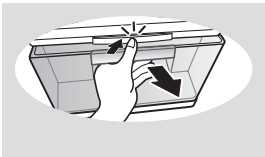

< 打開 >

若欲關上，請推回籃子，直至聽到「喀嚓」聲為止。

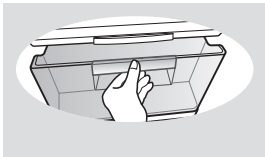

< 關上 >

- 避免損壞抽屜，請勿過度負載或過度用力開關。

小心

- 開關時，請勿讓小孩吊拉籃子。以避免損壞籃子及造成傷害。

乳製品保存盒

您可存放奶油、起士等乳製品。

若在乳製品保存盒開啟時關閉冰箱門，將無法確實關上冰箱門。會損壞蓋子。



門中門小吧台

門中門小吧台可方便您取用常用的食品。

內部的門中之門小吧台箱門包含兩個保存室，起士奶油與調味料保存室，專用於在較高的溫度下存放食物。讓您能更輕鬆地塗抹奶油及將起士切片。

備註

不建議在起士、奶油及調味料保存室中存放容易腐壞的食品，例如牛奶及美乃滋。

按下吧檯上門的按鈕，直至聽到喀嚓聲為止。

- 您可以儲存更多食物於更大的家庭小吧台中。
- 儲存空間更大，您可更方便地存放飲料與點心。

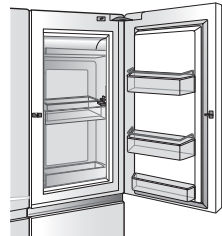

安裝門中門櫃架

- 1 將魔術空間護蓋抬起，然後取下。

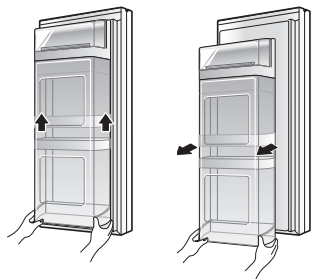

- 2 抓住每日置物籃的底部，向上抬起並取下。

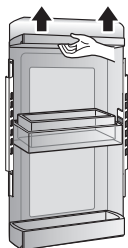

- 3 拆下乳製品保存盒的魔術空間護蓋，將活動籃移至上方的保存室。

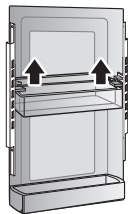

- 4 取出魔術空間護蓋兩側的螺絲。

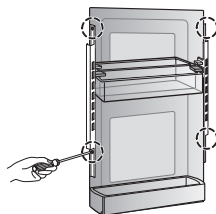

- 5 抓住下方置物籃的底部，向上抬起並取下。

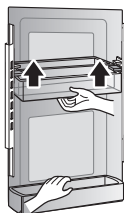

握住置物籃的兩側，再提起置物籃的前端。

- 請依照卸下的方式裝回。

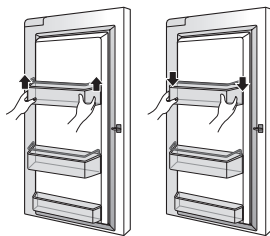

調整可移動籃

可視需要向上及向下移動，相當便利。

- 若欲上下移動可移動籃，必須先取出籃子中的所有物品。
- 以向上的壓力，輕輕握住籃子的中心。
- 將位於下半部底部兩側的把手向上按壓，再向下移動。
- 調整可移動籃，以方便存放高度較高的食品項目。

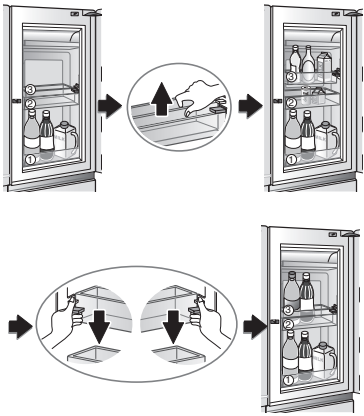

⚠️ 小心

- 在向上或向下移動之前，先取出籃子中的所有食品項目。以避免可能會損壞籃子或食品項目。

冷凍室保鮮格

保存包裝冷凍食物及經常取出食物的上方保存室。

使用下方架櫃冷凍食品（魚乾與調味品）

- 可滑動的冷凍抽屜方便拿取與使用。

拆卸冷凍室抽屜

- 1 將冷凍室抽屜拉到底端（如下圖）並移除所有的內容物。

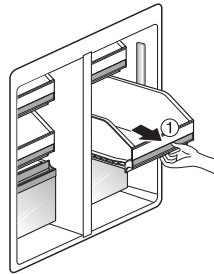

- 2 將抽屜全面拉出後，抬高前端，再持續拉出（如下圖）。

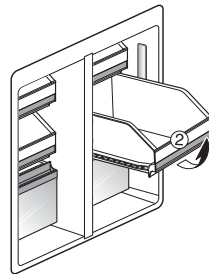

⚠️ 小心

- 使用雙手拉出抽屜，以避免破損或傷害。
- 在拆卸或重新安裝抽屜之前，必須先將冷藏室的門全面打開。

重新安裝冷凍室的抽屜

- 1 稍微抬高抽屜前端，將滾輪安裝至導輪上，並輕輕推入，同時將抽屜放低至正確高度。

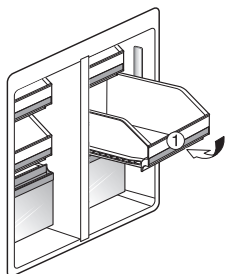

- 2 持續推入抽屜，並放低至達到正確高度為止。

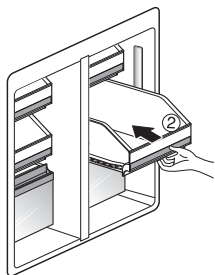

⚠️ 小心

- 使用雙手拉出抽屜，以避免破損或傷害。
- 在拆卸或重新安裝抽屜之前，必須將冷藏室的門全面打開。

簡易製冰器

- 從製冰器總成拆下加水箱。
- 打開外蓋，並加水至指示的導引刻度線為止。
- 裝回外蓋後立即將加水箱放回製冰器內。

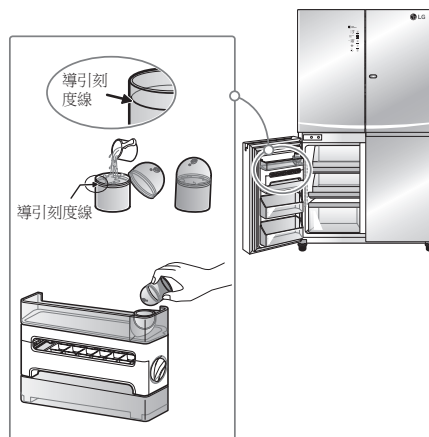

以手動方式倒入製冰盤內。



- 取出空的製冰盤再加水至指示之刻度線，然後小心推入以免使水外溢。

- 確認已緩慢將製冰盤推回原位後（如圖所示），再輕輕關上冷凍庫櫃門。

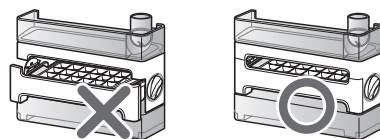

⚠️ 小心

- 加水箱含有少許冰塊屬於正常現象，加水時僅需將冰塊清除即可。
- 從製冰盤扭出冰塊前，確認已將水分填滿製冰格。

擠出製好的冰塊。

- 確實轉動轉鈕，使冰塊從製冰盤彈入冰桶內。必要時重覆扭轉動作，使冰塊擠出為止。
- 若有結凍不全的冰塊掉入冰桶內，會與冰桶內既有的冰塊黏結成塊（於攝氏負20度製造冰塊約需4小時）。

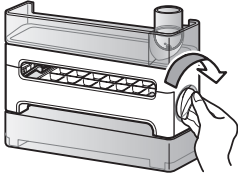

! 小心

- 若時常打開冷凍庫櫃門（製冰器櫃門）則溫暖空氣會進入冷凍庫內，導致更長的水分結凍時間。
- 初次安裝冰箱後，可能無法於24小時內完成冰塊製造。
- 請注意部分未扭出的冰塊可能殘留於尖銳角隅內。

- 若角隅殘留冰塊，請輕輕拿起冰桶進行清除。
- 重新安裝時，確認已將製冰盤插入到底。
- 冰塊儲存桶的最大容量可儲存3個製冰盤的冰塊。若冰桶儲存過多會於清除時卡住。

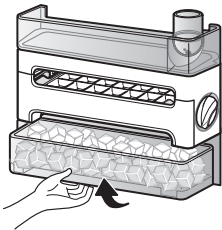

如何拆卸簡易製冰器

- 1 以雙手握緊簡易製冰盤上方櫃門門框兩端，再往上推將其取出。

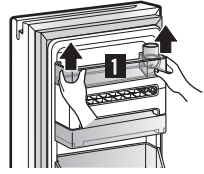

- 2 以雙手握緊簡易製冰盤上方除霜室兩端，再往上推將其取出。

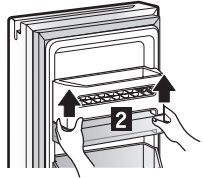

! 小心

- 必須依照上述順序進行拆卸，以免損及製冰器組件。
- 若以儲桶作為製冰區時，首先放平再將它推出，以免儲水桶掉落。

製冰盤之清洗

1 拆卸時，將製冰盤拉出。此時應注意製冰盤是否裝滿冰塊。若冰塊已髒汙，請丟棄。

2 將製冰盤推入原有位置前，僅能利用自來水清洗製冰盤。



⚠ 小心

- 僅能以潤濕毛巾清洗製冰盤其他組件，並於裝回前讓它完全乾透；若未能遵守，可能會使冰塊擠出機構結凍而無法操作。

冷凍室／冷藏室置物籃

您可保存小包裝冷凍食物（冷凍室置物籃）、小包裝冷藏食物或飲料（冷藏室置物籃），例如牛奶、啤酒等。請勿在冷凍籃中存放冰淇淋或欲長期存放的食品。

以雙手握住置物籃，稍微抬起前端並拉出。

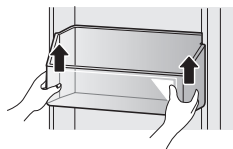

若欲重新放置籃子，先將兩側位置對準導輪後，再放下，直至放穩為止。

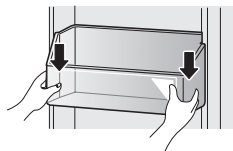

維護

清潔

- 雖然冷藏室及冷凍室皆具備自動除霜功能，不過大約每一個月必須清潔一次，以避免產生異味。
- 食物濺灑出時，應立即擦乾淨。
- 清潔前，務必拔除冰箱插頭。

一般清潔技巧

- 拔除冰箱插頭或中斷電源。
- 拆下所有可拆除的零件，例如隔板、保鮮格等。
- 使用乾淨的海綿或軟布，以泡有溫和清潔劑的溫水沾濕。請勿使用磨蝕性或強力清潔劑。
- 以雙手徹底清洗、沖洗並擦乾所有表面。

外觀

為外部烤漆金屬表面上蠟，有助於防止生鏽。請勿為塑膠零件上蠟。使用家用蠟（或汽車保護蠟）為烤漆金屬表面上蠟，每年至少一次。請使用乾淨的軟布上蠟。

不鏽鋼表面的產品，使用乾淨的海綿或軟布，以泡有溫和清潔劑的溫水沾濕。請勿使用磨蝕性或強力清潔劑。請使用軟布徹底擦乾。

警告

請使用不可燃的清潔劑，以避免可能會導致火災、爆炸或甚至死亡。清潔電子零件（燈泡、開關、控制按鈕等）附近時，務必先從電源插座拔除電源線。

使用海綿或乾布擦除多餘的水分，以避免水或液體滲入任何電子零件而導致觸電。

切勿在任何表面上使用鋼絲絨、鋼絲刷、粗糙的磨蝕性清潔劑、強鹼溶劑、工業用清潔劑（含清潔成分的漂白劑），以及易燃或具有毒性的清潔液體。請勿在本機器仍冰冷時，使用熱水清洗任何內部或內部零件。

小心

- 請勿使用質地粗糙的布料或海綿清潔冰箱內部和外部。
- 打開和關上冰箱時，請勿將手伸入冰箱底部。

冰箱內壁（提高冷凍室的溫度，避免布料黏住）

您可將小蘇打加入溫水中，清洗冰箱內部，以去除異味。將2大匙小蘇打混合1公升的溫水。確定小蘇打已完全溶解，以避免刮傷冰箱表面。

箱門襯料與墊料

使用乾淨的海綿或軟布，並將中性清潔劑加入溫水。請勿使用清潔蠟、濃縮清潔劑、漂白劑或含石化成分的清潔劑，清潔冰箱的塑膠零件。

塑膠零件（護板及面板）

使用乾淨的海綿或軟布，並將中性清潔劑加入溫水。請勿使用窗戶噴霧劑、磨蝕性清潔劑或易燃液體。此類產品可能會刮傷或損壞冰箱材質。

冷凝器線圈蓋

使用吸塵器與附屬工具，清潔位於裝置後方的冷凝器線圈蓋以及通風口。請勿拆下保護冷凝器盤管區域的面板。在清潔前，請記住關閉主電源。

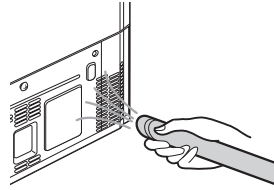

智慧診斷



如果您的冰箱有任何問題，可透過電話傳送資料至 LG 服務中心，以解決問題。您可直接與我們訓練有素的專業人員交談。專業人員將會紀錄您機器傳送的資料，並用於分析問題，以提供快速且有效的診斷。

若是您的冰箱發生問題，請致電 LG 服務中心。請僅在 LG 客服中心專員指示後，再使用智慧診斷功能。聽見傳輸音效屬正常現象，該音效類似傳真機的聲音。

除非您的冰箱已連接電源，否則無法啟動智慧診斷。若是您的冰箱無法開啟電源，則必須在不使用智慧診斷的情況下完成故障排除。

使用智慧診斷

首先，請致電 LG 服務中心。請僅在 LG 客服中心專員指示後，再使用智慧診斷功能。

- 1 鎖定顯示。若要鎖定顯示幕，請按住鎖定按鈕約三秒。（若顯示幕已鎖定超過五分鐘，必須先解除鎖定，再重新啟動。）

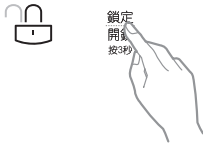

- 2 開啟右側的冰箱門。

- 3 經客服中心指示後，將電話的送話口固定在位於冰箱門右側鉸鏈的喇叭前方。

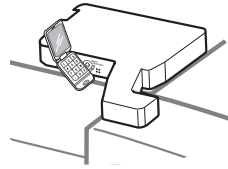

- 4 按住冷凍溫度按鈕約三秒，同時繼續將電話放在喇叭旁。

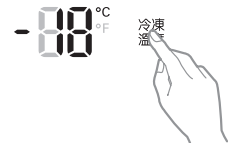

- 5 聽見三聲嗶聲後，請放開冷凍溫度按鈕。
- 6 在傳輸音結束之前，讓電話保持於目前的位置不動。這會花費約3秒，且顯示幕將會出現倒數計時。待倒數計時結束後，聲音會停止，此時請繼續與專業人員的對話，之後該員會分析傳送的資訊，協助您解決問題。

! 備註

- 為獲得最佳結果，在發出傳送音時，請勿移動電話。
- 若客服中心專員無法獲得精確的資料紀錄，可能會要求您重試。

! 備註

- 通話品質因地區而異，因此可能會影響該功能。
- 使用家用電話可獲得更佳通訊成果，進而獲得更出色的服務。
- 手機或家用電話的不良來電品質，可能會在您撥打電話至診斷客服中心時造成不良的資料傳輸，導致智慧診斷的效果不佳。

故障排除

在致電要求維修之前，請先閱讀「故障排除」章節，以節省您的時間與金錢。

問題	可能原因	解決方法
冷藏室與冷凍室不冷。	冰箱控制按鈕設為「關閉」(OFF) (特定機型適用)。	取消關閉模式，讓此機器開始運轉。 請參閱「設定控制按鈕」章節，正確進行溫度設定。
	可能為顯示模式。	請參考第16頁之顯示模式說明。
	冰箱正在除霜。	在除霜期間，各保存室的溫度可能會稍微升高。 除霜結束後，等待 40 分鐘並確認已回到正常溫度。
	冰箱剛裝好。	各保存室可能需要 24 小時才能達到需要的溫度。
	冰箱剛重新安置。	如果冰箱長時間收起沒有使用或曾經側放，必須讓冰箱保持直立 24 小時，才可接上電源。
冷卻系統頻繁運轉。	冰箱為較新的機型。	新式冰箱是採用更高效率的技術，因此需要更長的運轉時間，不過耗電量更低。
	冰箱剛接上或恢復電源。	冰箱最多需要 24 小時，才能達到完全冷卻效果。
	箱門頻繁打開，或存放大量食物／熱食。	放入新食物及打開箱門皆會提高冰箱溫度，壓縮機需要更長的運轉時間才能恢復冷卻溫度。 為求省電，請從冰箱一次取出需要的食物，並將食物排放整齊以便於找尋，且於取出後，立刻關上箱門。（請參閱「食物儲存說明」）
	箱門沒有關好。	輕推並確實關上。 如果未關緊，請參閱「零件與功能故障排除」中的「箱門未完全關閉或彈開」章節。
	冰箱安裝在溫度較高的地點。	壓縮機在高溫環境下的運轉時間較長。 在 21°C 的正常室溫下，壓縮機大約有 40% 至 80% 的時間處於運轉狀態。 在高溫環境下，運轉頻率比預期更頻繁。 冰箱不可在超過 43°C 的環境中使用。
	冷凝器／背蓋阻塞。	使用含有配件的吸塵器清潔冷凝器護蓋與通風口。 請勿拆下保護冷凝器盤管區域的面板。 在清潔之前，請先關閉主電源。

問題	可能原因	解決方法
冷藏室或冷凍室的溫度過高。	冰箱剛裝好。	各保存室可能需要 24 小時才能達到需要的溫度。
	通風口阻塞。	重新排放物品，使各室皆維持良好的空氣流動。請參閱「使用冰箱」章節中的空氣流動圖。
	箱門太常或長時間打開。	箱門太常或長時間打開時，溫暖、潮濕的空氣將會進入冰箱。將會提高內部的溫度及濕度。為減輕負面影響，請降低打開箱門的頻率與時間。
	冰箱安裝在溫度較高的地點。	冰箱不可在溫度超過 43°C 的環境中使用。
	放入大量食物或熱食。	放入新食物會提高各室的溫度，因此冷卻系統會開始運轉。請先讓熱食冷卻至室溫後，再放入冰箱，可降低造成的影響。
	箱門未正確關上。	請參閱「零件與功能故障排除」中的「箱門未正確關閉或彈開」章節。
	溫度控制按鈕未正確設定。	若溫度過高，每一次將控制按鈕調整一格並等待溫度恢復穩定。若需要詳細資訊，請參閱「設定控制按鈕」章節。
	除霜循環剛結束。	在除霜期間，各室的溫度可能會稍微升高，且後壁可能會產生凝結水。除霜結束後，等待 40 分鐘並確認已回到正常溫度。

問題	可能原因	解決方法
內部濕氣增加。	箱門太常或長時間打開。	箱門太常或長時間打開時，溫暖、潮濕的空氣會進入冰箱。將會提高內部的溫度及濕度。為減輕負面影響，請降低打開箱門的頻率與時間。
	箱門未正確關上。	請參閱「故障排除」章節中的「箱門未正確關上」章節。
	天氣潮溼。	在潮濕天氣下，打開箱門會使更多濕氣進入冰箱，而產生凝結或結霜現象。 在家中維持適當的濕度，有助於控制進入冰箱的濕氣量。
	除霜循環剛結束。	在除霜期間，各室的溫度可能會稍微升高，且後壁可能會產生凝結水。除霜結束後，等待 40 分鐘並確認已回到正常溫度。
	食物沒有包好。	食物沒有蓋好或包好，以及容器潮濕，都可能會導致各室的濕氣增加。擦乾所有容器並以密封包裝存放食物，以避免發生凝結及結霜現象。
食物在冷藏室中結凍。	將含有大量水分的食物放在通風口附近。	重新排放物品，以避免含水量高的食物靠近通風口。
	冰箱溫度控制設定不正確。	若溫度過低，每一次將控制按鈕調整一格並等待溫度恢復穩定。若需要詳細資訊，請參閱「設定控制按鈕」章節。
	冰箱安裝在溫度較低的地點。	當冰箱在溫度低於 5°C 的環境下使用時，食物可能在冷藏室中結凍。冰箱不可在溫度低於 13°C 的環境中使用。
冷凍食物上出現白霜或冰晶（包裝外）。	箱門頻繁或長時間打開。	箱門太常或長時間打開時，溫暖、潮濕的空氣會進入冰箱。將會提高內部的溫度及濕度。濕氣增加將會導致結霜及凝結現象。為減輕負面影響，請降低打開箱門的頻率與時間。
	箱門未確實關上。	請參閱「故障排除」章節的「箱門未正確關上或彈開」。
冷藏室或冷凍室的溫度過低。	溫度控制設定錯誤。	若溫度過低，每一次將控制按鈕調整一格並等待溫度恢復穩定。如需詳細資訊，請參閱「設定控制按鈕」章節。

問題	可能原因	解決方法
冷凍食物上出現白霜或冰晶（密封包裝內）。	含有大量水分之食物產生的冷凝水，在食物包裝內結凍。	這是含有大量水分之食物的正常現象。
	食物長時間放在冷凍室內。	請勿將含有大量水分之食物長時間放在冷凍室內。
喀嚓聲	當自動除霜循環開始及結束時，除霜控制器將會發出喀嚓聲。當循環開啟及關閉時，恆溫器控制器（部分機型可能是冰箱控制器）也會發出喀嚓聲。	此為正常運轉現象。
嘎嘎聲	嘎嘎聲可能是來自冷媒流動、冰箱背面的水管，或冰箱上方或周圍存放的物品。	此為正常運轉現象。
	冰箱未穩固安置於地面。	地面不堅固、不平，或需要調整高低平衡腳座。請參閱「箱門調整」章節。
	配備線性壓縮機的冰箱在運轉時軋軋作響。	此為正常運轉現象。
嘶嘶聲	蒸發器風扇馬達正在進行冷藏室及冷凍室的空氣循環。	此為正常運轉現象。
	冷凝器風扇強制將空氣送至冷凝器上方。	此為正常運轉現象。
水流聲	冷卻系統內的冷媒流動。	此為正常運轉現象。
砰砰聲	內壁因溫度變化而產生收縮及擴張。	此為正常運轉現象。
炎熱的	在除霜期間，水從除霜加熱器上滴落。	此為正常運轉現象。
震動聲	若冰箱的側面或背面碰到櫥櫃或牆壁，可能會發出一些可聽見的正常震動聲響。	若要消除噪音，請確定側面及背面不會接觸到任何牆壁或櫥櫃而產生震動。
滴水聲	除霜時有水流入排水盤。	此為正常運轉現象。

問題	可能原因	解決方法
斷續聲或尖銳聲	本冰箱係設計為可提供更高的運轉效率，並以理想溫度保存您的食物。高效率壓縮機可能會讓新冰箱的運轉時間更長，且省電效率會比舊機型更出色。 當冰箱運轉時，聽見斷續聲或尖銳聲是屬於正常現象。	此為正常運轉現象。
箱門未正確關上或彈開。	食物包裝阻礙箱門打開。	重新排放食物容器，使箱門與箱門隔板之間無任何阻礙。
	儲冰盒、保鮮格護蓋、置物盤、隔板、箱門保存室或置物籃未放在正確的位置。	將儲冰盒推入到底，將保鮮格護蓋、置物盤、隔板及置物籃放回正確的位置。 若需要詳細資訊，請參閱「使用冰箱」章節。
	未將安裝產品時拆下的箱門正確裝回。	根據「拆下及更換冰箱握把與箱門」章節拆下及更換箱門。
	冰箱高低不平。	請參閱「冰箱安裝」章節中的「箱門調整」，將冰箱調整至相同高度。
箱門難以打開。	墊料骯髒或有黏性。	清潔墊料及其接觸表面。清潔後，在墊料上塗抹薄薄一層器具用亮光蠟或廚房用保護蠟。
	箱門剛關上。	打開箱門時，暖空氣會進入冰箱。當暖空氣的溫度降下後，會產生真空狀態。如果箱門難以打開，請等待一分鐘讓氣壓平衡，以確定是否會較容易打開。
冰箱晃動或看起來不穩定。	高低調整腳座未正確調整。	請參閱「高低及箱門調整」章節。
	地面不平。	將可能需要在高低調整腳座或滾輪下方加上墊片，以完成安裝。
燈號未正常運轉。	LED 內燈故障。	冷藏室燈為 LED 內燈，應由合格技術人員進行維修。
冰箱發出異味。	鮮淨過濾系統 必須設為電源或更換。	將衛生生鮮濾網設定為電源模式。 如果異味未在 24 小時內消散，可能需要更換過濾器。更換說明，請參閱更換 鮮淨過濾系統 章節。
冰箱內部布滿灰塵或煙灰。	冰箱靠近火源，例如壁爐、煙囪或蠟燭。	確定冰箱未靠近火源，例如壁爐、煙囪或蠟燭。

牢固的組合 (安裝) 接地線。

接地線不牢固時，可能會造成問題，漏電時則可能導致電擊。

在以下位置安裝及使用產品時，您必須請您的零售商進行接地工程。(接地工程非免費)

- 未鋪地板的地面或者泥土地 (沒有地板的泥土室內)、水泥地等，以及可能會發生滴水或漏水的位置，包括水槽附近、地下室等。

將接地線連接至產品後方的接地螺絲。

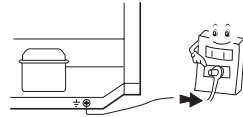

請勿將接地線連接到以下位置。

- 可能爆炸或有起火燃燒危險的水管與瓦斯管。
- 打雷時，因為具有高電流，電話線接地線與避雷針是有危險的。

安裝在潮濕的位置時，除了接地線之外，還必須安裝斷路器。請洽詢您的零售商。

接地工程

建議安裝接地，以免漏電時造成電擊。

關於連接

- 將接地線連接至冰箱後方的接地線連接螺絲。

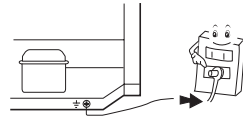

請勿將接地線連接到以下位置。

- **瓦斯管**
可能會造成爆炸以及燃燒。
- **電話接地線與避雷針**
打雷時非常危險。
- **水管與水龍頭**
如果水管中間是以塑膠製成，則接地線的連接將無法作用。

將產品安裝在溼氣重或潮濕的位置時，您必須安裝接地線。

- 例如) • 未鋪地板的地面或者泥土地室內 (沒有地板的泥土室內)、水泥地
- 可能會使產品沾水的位置，如水槽附近
 - 可能會漏水或溼氣重的位置，如地下室
 - 其他潮濕或溼氣重的位置

尤其是在會使產品經常沾水的位置 (如餐廳水槽附近)，依據法規要求，除了接地線外您還必須安裝斷路器。

在洽詢您的零售商或機電工程業者後，您必須進行接地工程 (第 3 類接地工程)。接地工程並非免費。



親愛的顧客您好:

感謝您對 **LG** 產品的愛護與支持

為提供您更快速便捷的產品諮詢及報修服務

為您準備了全新的“瞬間感動 **LG** 售後服務”

服務內容:

- ◎ 2小時聯絡
- ◎ 預約準時上門
- ◎ 當天到府
- ◎ 365天服務

請洽

瞬間感動 **LG** 售後服務專線:

0800-898-899

LG 網址: www.lg.com

台灣樂金電器股份有限公司



0800-898-899

LG Customer Information Center

