

## جهاز الغسالة دليل المالك

قبل البدء في التثبيت، اقرء هذه التعليمات بعناية. سييسط ذلك عملية التثبيت ويضمن أن الغسالة مثبتة بشكل صحيح وآمن. اترك نشرة التعليمات هذه بالقرب من الغسالة بعد التثبيت للرجوع إليها في المستقبل.

F1496(Q,T)DT2(1~9) / F14B8(Q,T)DT2(1~9)  
F1296(Q,T)DT2(1~9) / F12B8(Q,T)DT2(1~9)  
F1096(Q,T)DT2(1~9) / F10B8(Q,T)DT2(1~9)



\* M F L 6 7 3 2 2 8 2 1 \*

Rev. : 00 (06T15)

## 2.....المحتويات

## 3.....مزايا المنتج

### تعليمات هامة للسلامة

- 4.....تعليمات هامة للسلامة.....
- 5.....تعليمات السلامة الأساسية.....
- 6.....احفظ هذه التعليمات .....

## 7.....المواصفات

## 8.....التركيب

- 8.....إزالة مواد التغليف .....
- 8.....إزالة مسامير النقل .....
- 9.....متطلبات في مكان التركيب .....
- 11.....توصيل خرطوم تزويد الماء .....
- 13.....تركيب خرطوم التصريف .....
- 14.....ضبط الاستواء .....

## كيفية استخدام الغسالة

- 16.....تشغيل الغسالة .....
- 17.....العناية قبل الغسيل.....
- 18.....جدول برامج الغسيل .....
- 19.....خيارات إضافية .....
- 20.....بيانات التشغيل .....
- 21.....لوحة التحكم.....
- 22.....الخيارات.....
- 22.....- شطف صحي.....
- 22.....- غسيل مبدئي.....
- 22.....- غسيل مكثف .....
- 22.....- عناية بالتجاويد .....
- 22.....- تأخير الوقت .....
- 23.....- تنشيف.....
- 23.....- إيقاف الشطف .....
- 23.....- درجة الحرارة .....
- 23.....- وظائف أخرى .....
- 23.....- تجفيف بالدوران فقط .....
- 24.....إغلاق الطفل .....
- 24.....تشغيل/ إيقاف صوت جرس التنبيه .....
- 25.....TUB CLEAN .....
- 25.....قفل الباب والكشف .....

شكرا لشراء جهاز الغسالة الأوتوماتيكي  
الكامل من إل جي .

يرجى قراءة دليل المالك بعناية، وهذا يقدّم  
التعليمات عن التركيب بسلامة والتشغيل  
والصيانة .

احتفظ به كمرجع في المستقبل .

سجّل رقم الموديل والرقم المسلسل لجهاز  
الغسالة .

رقم الموديل

رقم المسلسل

تاريخ الشراء

## إضافة مادة التنظيف

إضافة مادة التنظيف وملين القماش...26

## الصيانة

- 28.....مصفاة مدخل الماء .....
- 29.....مصفاة مضخة التصريف .....
- 30.....دولاب الموزع.....
- 31.....حلة الغسيل .....
- 31.....تنظيف الغسالة.....
- 31.....تعليمات عند حلول فصل الشتاء.....

## دليل تحرى الخلل وإصلاحه

- 32.....تشخيص المشكلة.....
- 34.....رسائل الخطأ.....
- 35.....إستخدام Smart Diagnosis™ .....

## شروط الضمانة.....36

## ■ نظام الدفع المباشر

محرك DC المتقدم بلا فراش يدير الحلة مباشرة بدون حزام وبكرة .



## ■ 6 حركات

الغسالة يمكنها القيام بالعديد من حركات الأسطوانة أو بمجموعة من الحركات المختلفة وفقاً لبرنامج الغسيل المحدد .  
ومع سرعة العصر التي يمكن التحكم فيها وقدرة الأسطوانة على الدوران يميناً ويساراً، تم إضافة المزيد من التحسين على أداء الغسالة، مما يمنحك نتائج مثالية في كل مرة .



## ■ الحماية من التجاعيد

يفضل دوران الحلة المتناوب ، يقلل التجعيد للملابس .



## ■ جهاز التسخين الداخلي

جهاز التسخين الداخلي يسخن الماء تلقائياً على أفضل درجة حرارة في الدورة المختارة .



## ■ الاقتصاد الأكثر بنظام الغسيل الذكي

نظام الغسيل الذكي يكشف كمية الملابس ودرجة حرارة الماء ، ثم يقرر أفضل مستوى ماء ووقت الغسيل لتخفيض الطاقة والمياه الاستهلاكية .



## ■ إغلاق الطفل

نظام إغلاق الطفل يستخدم لمنع الأطفال عن الضغط على أي زر لتغيير البرنامج أثناء التشغيل .



## ■ نظام التحكم في السرعة بضجيج منخفض

بالإشعار بكمية الغسيل وتوازنه، يتم توزيع الغسيل لتخفيض مستوى ضجيج ناجم عن التدوير .



## ■ إعادة التشغيل الأوتوماتيكية

إذا توقف جهاز الغسالة عن العمل بسبب انقطاع الكهرباء، تتم إعادة التشغيل أوتوماتيكي من النقطة التي توقف فيها.



## اتعليمات هامة للسلامة

اقرأ جميع التعليمات قبل الاستخدام

### ⚠ تنبيه

من أجل السلامة، لا بد من إتباع التعليمات الموضحة في هذا الدليل لتخفيف خطر الاحتراق أو الانفجار ، والصدمات الكهربائية ، أو لمنع الخسائر المادية، جرح الشخص، أو تقصير العمر .

### سلامتك وسلامة الآخرين أمر غاية في الأهمية.

لقد قدمنا العديد من رسائل السلامة في هذا الدليل وعلى الجهاز الخاص بك. قم بقراءة واتباع كافة رسائل السلامة.

#### ⚠ هذا هو رمز تنبيه السلامة

ينبهك هذا الرمز إلى الأخطار المحتملة التي يمكن أن تؤدي إلى وفاتك أو إصابتك وكذلك الحال مع الآخرين.

ستتبع جميع الرسائل المتعلقة بالسلامة رمز تنبيه السلامة أو إما كلمة "خطر" أو "تنبيه" أو "تحذير".

تعني تلك الكلمات ما يلي:

### ⚠ خطر

قد تتعرض لإصابة بالغة أو الوفاة إذا لم تتبع التعليمات على الفور.

### ⚠ تنبيه

قد تتعرض لإصابة بالغة أو الوفاة إذا لم تتبع التعليمات على الفور.

### ⚠ تحذير

قد تتعرض لإصابة طفيفة أو تتسبب في تلف المنتج إذا لم تتبع التعليمات.

# اتعليمات هامة للسلامة

## ■ تعليمات السلامة الأساسية

### ⚠ تنبيه

لخفض خطر الاحتراق ، والصدمات الكهربائية ، أو جرح الشخص عند استخدام جهاز الغسالة ، اتبع التحذيرات الأساسية بما فيها الأمور التالية:

- لا تركّب أو تحفظ جهاز الغسالة في مكان معرض للمطر والرطوبة .
- لا تركّب أو تحفظ جهاز الغسالة في مكان معرض للمطر والرطوبة .
- لا تعبت بلوحة التحكم .
- لا تصلح أو تبديل أي قطعة من جهاز الغسالة أو لا تحاول أي إصلاح باستثناء الحالة الموصى بها خاصة في تعليمات الصيانة للمستخدم أو تعليمات إصلاح المستخدم الصادرة التي تفهمها وتقوم بها بمهارة .
- اترك تحت الجهاز وحول الجهاز خاليا من المواد القابلة للاشتعال مثل الكتان ، والورق ، والسجادة ، المواد الكيميائية ... الخ .
- الجهاز غير مُخصص للاستخدام عن طريق الأطفال الصغار أو الأشخاص الضعاف بدنياً دون مراقبة .
- لا تسمح للأطفال باللعب على أو باستخدام أو داخل هذا الجهاز أو أي جهاز آخر .
- الإشراف الدقيق مطلوب في حالة أن هذا الجهاز يعمل من قبل أو قريبا من الأطفال . لا تسمح للأطفال باللعب على ، مع ، أو داخل هذا الجهاز أو أي جهاز آخر .
- لا تترك باب جهاز الغسالة مفتوحا .
- الباب المفتوح يغري الأطفال للتلصق بالباب أو الدخول الى داخل الجهاز .
- لا تلامس جهاز الغسالة أثناء التشغيل .
- انتظر حتى تتوقف الحلة عن العمل تماما .
- عمليات الغسيل قد تخفض مقاومة الالتهاب للأقمشة.
- لا تغسل أو تجفف الأشياء التي يتم تنظيفها ، غسيلها ، نقعها أو وضع النقاط عليها بالمواد القابلة للاشتعال أو الانفجار (مثل الشمع ، والزيت ، والدهان ، والغازولين ، ومزيل الشحم، ومحلول التنظيف الجاف ، والكبروسين ، و ....) الأمر قد يؤدي الى اشتعال أو انفجار .
- لتجنب هذه النتيجة ، اتبع تعليمات الغسيل والصيانة من قبل صانع الملابس بعناية .
- لا تضرب باب الغسالة بعنف أو لا تحاول فتح الباب بقوة وهو مغلق . هذا قد يؤدي الى إحداث ضرر في الغسالة .
- لتخفيف احتمال صدمات كهربائية، افصل قابس الجهاز عن مخرج التيار أو افصل جهاز الغسالة عن موزع الكهرباء في البيت بواسطة إزلة صهيرة أو إيقاف قاطع الدائرة قبل محاولة أي صيانة أو تنظيف .
- لا تحاول تشغيل هذا الجهاز في حالة حدوث ضرر ، عطل ، فك جزئي، أو فقد قطعة أو انكسار قطع، بما فيها سلك أو قابس متضرر .
- الجهاز الموصل بمصدر المياه باستخدام مجموعات الخرطوم الجديدة ومجموعات الخرطوم القديمة لا يجب إعادة استخدامه .

# اتعليمات هامة للسلامة

## ■ تعليمات السلامة الأساسية

### ⚠ تنبيه

لخفض خطر الاحتراق ، والصدمات الكهربائية ، أو جرح الشخص عند استخدام جهاز الغسالة، اتبع التحذيرات الأساسية بما فيها الأمور التالية:

- للتقليل من خطر الإصابة الجسدية، التزم بجميع إجراءات السلامة الصناعية الموصى بها والتي تشمل استخدام قفازات طويلة الأكمام ونظارات السلامة .
- لا تدفع الباب لأسفل بقوة، خاصة عندما يكون باب الغسالة مفتوحاً . يمكن أن يتسبب ذلك في سقوط الغسالة .
- في حال عدم اتباع جميع تحذيرات السلامة الواردة بهذا الدليل فقد يؤدي ذلك إلى تلف الملكية أو الإصابات الجسدية أو حتى الوفاة.

## ■ احفظ هذه التعليمات

### تعليمات التوصيل الأرضي

لا بد من التوصيل الأرضي لهذا الجهاز . في حالة حدوث عطل أو خلل، التوصيل الأرضي يخفض خطر الصدمات الكهربائية بتقديم مرور مقاومة أقل للتيار الكهربائي . هذا الجهاز مزود بسلك ذي أداة التوصيل الأرضي للجهاز وقابس التوصيل الأرضي . لا بد من وصل القابس الى مخرج تيار مناسب تم تركيبه وتوصيله الأرضي بشكل صحيح وفقاً لجميع الرموز المحلية والأحكام .

- لا تستخدم محولاً أو إلا، لا يصلح قابس التوصيل الأرضي .
- إذا لم يكن لديك مخرج التيار المناسب ، اتصل بفني كهربائي .

### ⚠ تنبيه

التوصيل غير الصحيح لإداة التوصيل الأرضي للجهاز قد يؤدي الى إحداث خطر الصدمات الكهربائية . تأكد من التوصيل الصحيح من قبل فني كهربائي مؤهل أو فني للخدمات في حالة أنك تشك في التوصيل الأرضي للجهاز - لا تعدل القابس المزود بالجهاز - إذا كان مخرج التيار غير مناسب، ركب مخرج التيار المناسب من قبل فني . كهربائي مؤهل .

## المواصفات

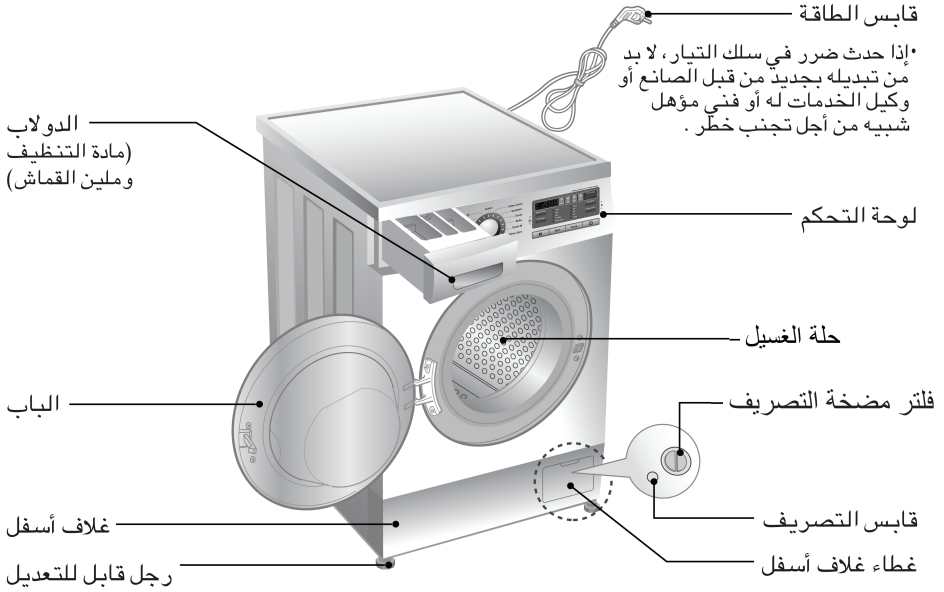

جهاز الغسالة بالحمل الأمامي :	الاسم ■
220 - 240 فولت - ، 50 هيرتز	الطاقة الكهربائية ■
600 ملم (عرض) x 550 ملم (عمق) x 850 ملم (ارتفاع)	الأبعاد ■
59 كجم :	الوزن ■
2100 واط :	الحد الأقصى للواط ■
8 كجم :	سعة الغسيل ■
100 - 1000 kPa (1.0 - 10.0 كجم . قوة/سم <sup>2</sup> ) :	ضغط الماء المسموح ■

\* التصاميم والمواصفات عرضة للتغيير بدون إشعار لتحسين جودة المنتجات .

## الملحقات



مفتاح الصمولة

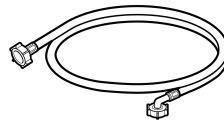

خرطوم دخول الماء (IEA) \*

## التركيب

### ■ إزالة مواد التغليف

1. قم بإزالة صندوق الورق المقوى وتغليف الستايروفوم .
2. ارفع الغسالة وقم بإزالة تغليف القاعدة .
3. قم بإزالة الشريط المثبت لسلك التيار الكهربائي وخرطوم التصريف .
4. أخرج خرطوم إدخال الماء من الأسطوانة .

#### ⓘ ملاحظة

- اترك مفتاح الربط في تغليف القاعدة لضبط المستوى .

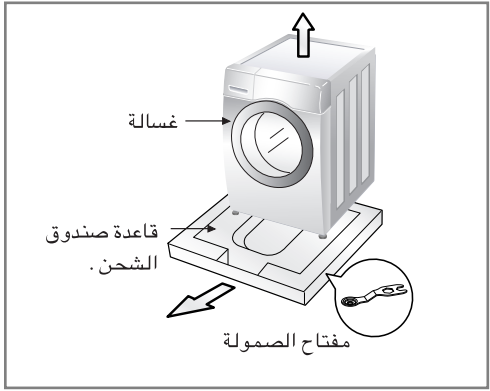

#### ⚠ تنبيه

- مادة الحشوية (مثل الأفلام والستايروفوم) قد تكون خطيرة للأطفال . هناك خطر الاختناق ! اترك جميع التغليفات جيدا على البعد عن الأطفال .

### ■ إزالة مسامير النقل

- لمنع حدوث ضرر داخل الجهاز أثناء النقل، تم تثبيت الجهاز بـ 4 مسامير خاصة .
- قبل تشغيل الجهاز ، ازل المسامير مع السدادات المطاطية للثقوب .
- إذا لم تزلها، هذا قد يؤدي إلى إحداث اهتزاز شديد ، وضجيج وعطل .

1. ارخ 4 مسامير بواسطة مفتاح صمولة مزود بالجهاز .
2. اسحب 4 مسامير مع السدادات المطاطية للثقوب بلوياالسادة بقليل .

#### ⓘ ملاحظة

- احتفظ ببراعي النقل للاستخدام في المستقبل .

3. اغلق الفتحات بالأغطية المزودة .

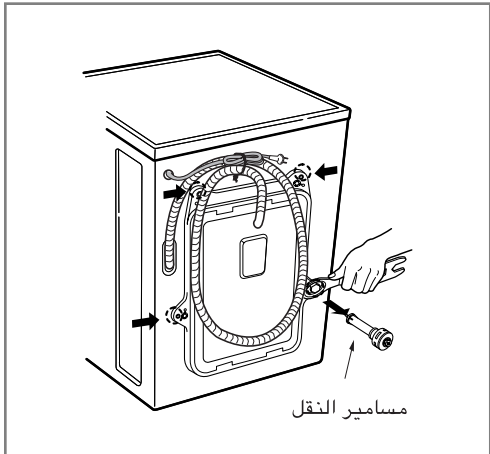



## ■ متطلبات في مكان التركيب

### ◀ المكان

- الأرض المستوية :
- الانحدار المسموح تحت جهاز الغسالة كله 1 درجة .
- مخرج التيار :
- لا بد من وجوده في ضمن 1.5 متر من جانبي الغسالة . لا توصل إلا جهازا واحدا الى مخرج التيار .
- المسافة الإضافية :
- من الجدار ، والباب ، والأرض المسافة المحددة المطلوبة . ( 10 سم : خلف / 2 سم : جانبيين يمين ويسار )
- لا تضع الملابس التي تغسلها أو تحفظها على أعلى جهاز الغسالة في أي وقت .
- هي تؤثر على انتهاء الغسيل أو التحكم فيه .

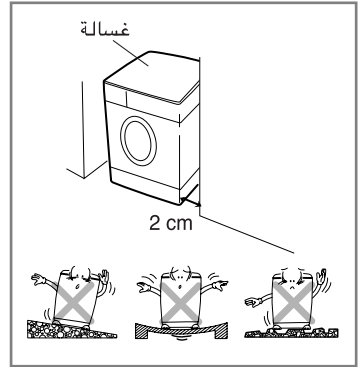

### ◀ تحديد المكان

- تأكد من أن دوران الهواء حول الغسالة لا يعيقه السجاد، بساط أو غيره .
- لا تحاول أبدا تصحيح أي مستوى على البلاط عن طريق قطع خشبية، ألواح خشبية أو مواد شبيهة بذلك أسفل الغسالة .
- إذا استحال تجنب وضع الغسالة بالقرب من موقد غاز (فرن) أو موقد يعمل بالفحم يجب وضع عازل (6.0x80 سم) مغطى بورق الألمونيوم (فويل) على الجانب المواجه للفرن أو الموقد، على أن يتم إدخاله بين الجهازين .
- يجب عدم تركيب الغسالة في غرف يمكن أن تنخفض درجة حرارتها إلى دون الصفر درجة مئوية .
- الرجاء التأكد عند تركيب الغسالة سهولة وصول فني الصيانة في حالة تعطلها .
- مع تركيب الغسالة قم بتعديل الأقدام الأربعة باستعمال مفتاح مسمار الترحيل المزود للتأكد من استقرار الغسالة و وجود خلوص بمقدار ٢٠ ملم بين قمة الغسالة والجانب الأسفل للمحركات العليا .
- هذا الجهاز غير مصمم للاستخدام في البحر أو للاستخدام في التركيبات المتحركة مثل الكرفانات والطائرات وما إلى ذلك .

### ◀ التوصيل الكهربائي

- لا تستخدم سلكا إضافيا أو محولا مزدوجا .
- إذا كان سلك التيار مضررا ، لا بد من تبديله بالجديد من قبل الصانع أو وكيل الخدمات له أو فني مؤهل شبيهه من أجل تجنب خطر .
- انزع قابس الجهاز دائما واغلق حنفية الماء بعد استخدام الجهاز .
- صل جهاز الغسالة الى مخرج التيار الموصول أرضيا وفقا لأحكام توصيل الأسلاك .
- لا بد من وضع الجهاز بحيث يمكن توصيل القابس الى مخرج التيار بسهولة .
- إصلاح جهاز الغسالة لا بد من القيام به من قبل الفني المؤهل . القيام بالإصلاح من قبل الفني غير المختص قد يؤدي الى إصابة الشخص بالجرح أو العطل الخطير . اتصل بمركز الخدمات المحلي لك .
- لا تترك جهاز الغسالة في الغرفة التي تكون درجة الحرارة فيها أقل من درجة التجميد . الخرطوم المتجمد قد ينكسر بالضغط عليه . وقد تعطل وحدة التحكم الإلكتروني في درجة الحرارة تحت نقطة التجميد .
- إذا تم نقل الجهاز في الأشهر الشتائية وكانت درجة الحرارة فيها أقل من نقطة التجميد: احفظ جهاز الغسالة في درجة حرارة الغرفة لمدة بعض ساعات قبل تشغيله .

### ⚠ تحذير

تحذير: بالنسبة لسلك التيار الكهربائي، يوصى في معظم الأجهزة بوضع دائرة مخصصة، ذات منفذ أحادي والذي يزود التيار الكهربائي للجهاز فقط ولا يوجد به أية منافذ إضافية أو دوائر فرعية . انظر صفحة المواصفات في دليل المالك للتأكد .  
لا تزيد حمل منافذ الحائط .

فكل من منافذ الحائط ذات الأحمال العالية، أو التالفة أو المرتخية أو أسلاك التمديد أو الأسلاك الكهربائية البالية أو عزل الأسلاك التالفة أو المشقوق خطر .

ويمكن لأي من هذه الظروف أن تسبب صعق كهربائي أو اشتعال النار .

افحص سلك الجهاز، وإذا ظهر عليه أي تلف أو إهلاك، فانزعه من القابس، وأوقف تشغيل الجهاز، واستبدل السلك بسلك آخر مماثل بواسطة فني صيانة معتمد .

احمي سلك التيار الكهربائي من سوء الاستخدام المادي أو الميكانيكي كأن يتم التواءه أو خرقه أو إغلاق الباب عليه أو المشي فوقه .

يرجى مراعاة الانتباه عند التعامل مع القوابس ومنافذ الجدران والنقطة التي يخرج السلك منها من الجهاز .

إذا كان الجهاز يعمل عن طريق مشترك تمديد أو عبر جهاز مصدر كهرباء محمول، يجب وضع

مشترك التمديد في الجهاز المحمول بحيث لا يكون عرضة للرزاز أو الرطوبة.

في حال زودت الأجهزة من الفيشه الكهربائيه أو منفذ كهربائي محمول ، يجب أن يكون وضع السلك على امتداد المنفذ الكهربائي المحمول بحيث لا يخضع للرداذ أو دخول الرطوبة.

### ⚠ تحذير

• الجهاز ليس للاستخدام من قبل الأطفال الصغار أو مرضى العجز دون رقابة .

• لابد مراقبة الأطفال الصغار لضمان عدم اللعب بالأجهزة .

## ■ توصيل خرطوم تزويد الماء

- لا بد من ضغط الماء من بين 100 kPa و 1000 kPa (1.0 - 10.0 كجم. قوة/سم<sup>2</sup>).
- لا تقشر أو تصلب الخيط عند توصيل خرطوم تزويد الماء الى صمام الدخول.
- إذا كان ضغط الماء أكثر من 1000 kPa ، لا بد من تركيب أداة خفض الضغط.
- افحص حالة الخرطوم على فترات وبدل الخرطوم بجديد عند الحاجة .

## ◀ الخطوة 1 : افحص مانع التسرب المطاطي لخرطوم إدخال الماء

- الختمان المطاطيان مزودان بخرطوم تزويد الماء وهذان من أجل منع تسرب الماء .
- تأكد من توصيلات جهاز الغسالة بإحكام بفتح حنفية الماء تماما .

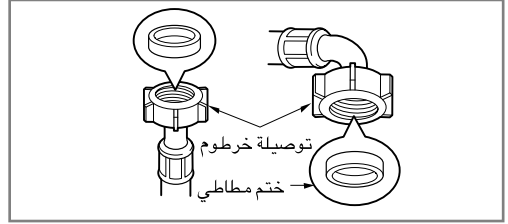

## ◀ الخطوة ٢ : وصل الخرطوم بصنبور مياه

النوع أ: توصيل خرطوم لولبي بصنبور ذو أسنان لولبية

- اربط وصلة الخرطوم على صنبور الإمداد بالمياه .

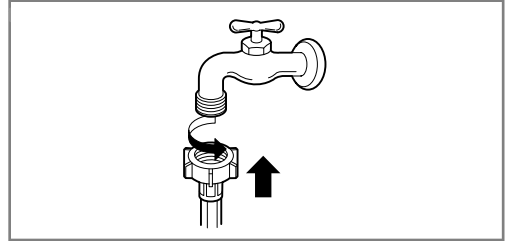

النوع ب: توصيل خرطوم لولبي بصنبور بدون أسنان لولبية

1. فك لوح حلقة المهائى ومسامير الاحتجاز اللولبية الأربعة المهائية.
2. أدخل المهائى في طرف الصنبور حتى يشكل مانع التسرب المطاطي وصلة مانعة للتسرب. أحكم ربط لوح حلقة المهائى والمسامير اللولبية الأربعة.
3. ادفع خرطوم إمداد المياه بشكل رأسي لأعلى حتى يلتصق التغليف المطاطي الموجود داخل الخرطوم بالصنبور بشكل كامل ثم أحكم ربطه عن طريق تدويره يميناً .

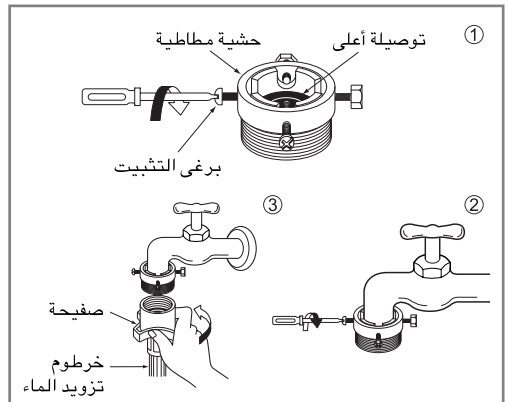

## التركيب

النوع ج: توصيل خرطوم من النوع العامل بلمسة واحدة بصنبور بدون أسنان لولبية

1. فك لوح حلقة المهائى ومسامير الاحتجاز اللولبية الأربعة المهائية .
2. فك اللوح الدليلي إذا كان الصنبور كبيراً جداً بحيث لا يتواءم مع المهائى .
3. أدخل المهائى في طرف الصنبور حتى يشكل مانع التسرب المطاطي وصلة مانعة للتسرب .  
أحكام ربط لوح حلقة المهائى والمسامير اللولبية الأربعة .
4. اسحب لوح مثبت الوصلة لأسفل، وادفع خرطوم إدخال المياه في المهائى، وقم بتحرير لوح مثبت الوصلة .  
تأكد من تثبيت المهائى في مكانه .

### ملاحظة ①

- بعد توصيل خرطوم إدخال المياه بصنبور المياه، افتح صنابير المياه لشطف المواد الغريبة (الأوساخ أو الرمل أو الغبار) في خطوط المياه .
- قم بتصريف المياه في وعاء، وتحقق من درجة حرارة المياه .

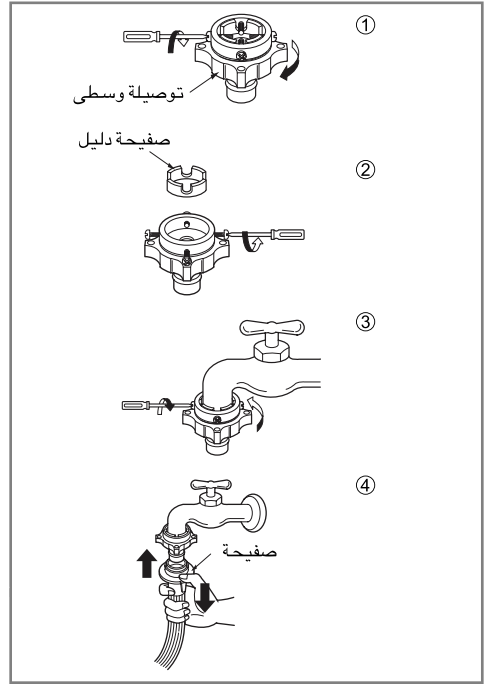

### الخطوة ٣: وصل الخرطوم بصنبور مياه

- تأكد من عدم وجود لي في الخرطوم وعدم ضغط الخرطوم .

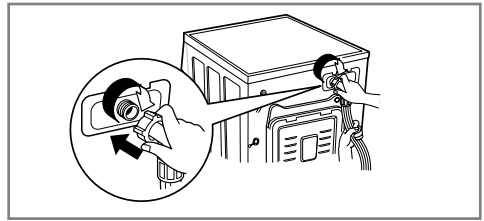

### ملاحظة ①

- بعد اكتمال التوصيل، في حالة تسرب الماء من الخرطوم، كرر نفس الخطوات . استخدم أكثر نوع من الحنفية سهولة لإمداد الماء . وفي حالة أن الحنفية مربعة أو كبيرة جداً، انزع حلقة الإبعاد قبل إدخال الحنفية الى المحول .

#### الحنفية الأفقية مستخدمة

حنفية مربعة		حنفية إضافية		حنفية أفقية	
-------------	--	--------------	--	-------------	--

## ■ تركيب خرطوم التصريف

- لا بد من وضع خرطوم التصريف بارتفاع أعلى من 100 سم من الأرض .
- تثبيت خرطوم التصريف المناسب يحمي الأرض من الضرر بسبب تسرب الماء .
- في حالة أن خرطوم التصريف طويل جدا، يرجى عدم ملء الغسالة . هذا قد يؤدي الى إحداث ضجيج غير عادي .

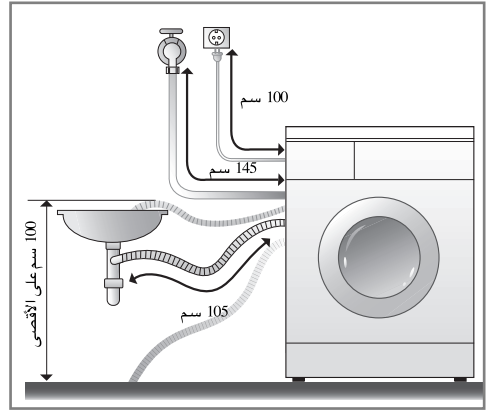

- عند تركيب خرطوم التصريف في البالوعة، ثبته بإحكام بواسطة حبل .
- تثبيت خرطوم التصريف المناسب يحمي الأرض من الضرر بسبب تسرب الماء .

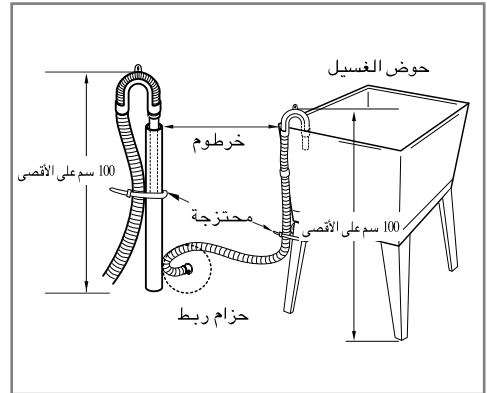
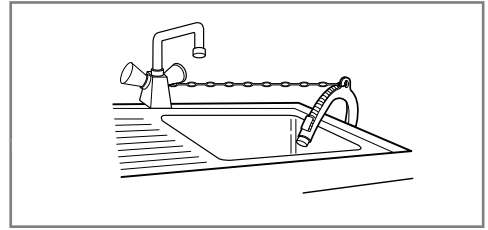

## ■ ضبط الاستواء

1. استواء جهاز الغسالة الصحيح يمنع الضجيج والاهتزاز الشديد. ركب جهاز الغسالة على أرض مستوية وثابتة، والأفضل في زاوية الغرفة.

### ① ملاحظة

- ملاحظة: الأرض من الخشب أو من نوع الإسناد قد يؤدي إلى إحداث الاهتزاز الزائد أو الخطأ في توازن الحمل.

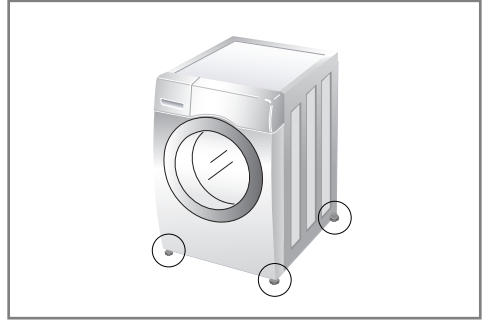

2. إذا كانت الأرض غير مستوية، اضبط الرجل القابل للتعديل كما تريد. (لا تدخل قطعة من الخشب .. الخ تحت الرجل) تأكد من ثبات جميع أربعة أرجل ووضعها على الأرض ثم تأكد من أن الجهاز مستوي تماما. (استخدم ميزان التسوية)

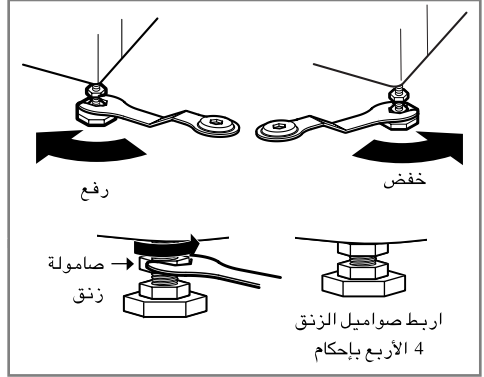

- بمجرد استواء الصامولة، أحكم ربط صواميل الزئق لأعلى في اتجاه قاعدة الوردة. يجب إحكام ربط جميع صواميل الزئق.

- الفحص القطري عند الضغط على حافة أعلى جهاز الغسالة قطريا، لا بد من عدم تحرك جهاز الغسالة إلى الأعلى والأسفل أبدا. (يرجى فحص كلا الاتجاهين) إذا تحرك جهاز الغسالة عند الضغط على أعلى جهاز الغسالة قطريا، اضبط الأرجل من جديد.

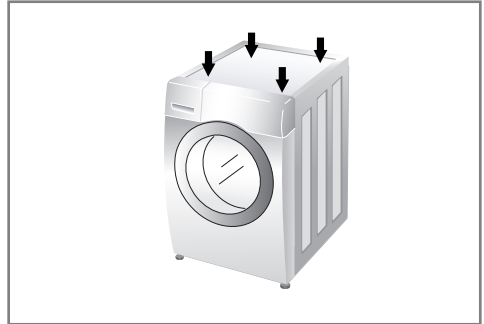

### ① ملاحظة

- في حال تركيب الغسالة على منصة مرتفعة، يجب تثبيتها بإحكام لتجنب خطر السقوط.

## التركيب

### ◀ بلاط مسلح

- يجب أن يكون سطح التركيب نظيفاً جافاً ومستوياً .
- زركب الغسالة على بلاط صلد مسطح .

### ◀ الأرض من القراميد (الأرض الزالقة)

- ضع كل قدم من الجهاز على كل مسند لها وعدّل استواء الجهاز مناسباً (اقطع مسند قدم بـ 70×70 ملم) والصق القطع على القرمدة الجافة بحيث الجهاز موجود .
- مسند القدم صنع من المادة اللاصقة الذاتية التي تستخدم على السلايم والخطوات المضادة للزلق .

### ◀ أرضية خشبية

• الأرضية الخشبية يمكن أن تؤدي إلى الاهتزاز .

- لمنع الاهتزاز نوصيك بوضع أكوام مطاطية أسفل كل قدم بسمك ١٥ ملم على الأقل أسفل الغسالة، على أن يتم التثبيت باثنين من بلاط مسلح مع مسامير .

• إذا كان ممكناً، ركب الغسالة على إحدى زوايا الغرفة بحيث يكون البلاط أكثر ثباتاً .

• أدخل الأكوام المطاطية لخفض الإهتزاز .

• يمكنك الحصول على الأكوام المطاطية. (بي/رقم 4620ER4002B) من قسم قطع غيار ال جي .

كوب مطاطي

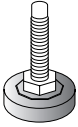

### ❶ ملاحظة

- تحديد مكان الغسالة وتسويتها يؤكد تشغيل أطول ومعتمد ومنتظم .
- يجب أن تكون الغسالة في وضع أفقي بالكامل وأن تكون في وضع معتدل بالكامل .
- يجب عدم « أرجحة » كل الزوايا تحت التحميل .
- يجب أن يكون سطح التركيب نظيفاً، خالياً من شمع البلاط وأي طلاء لزج .
- لا تترك قدم الغسالة تتبلل . إذا أصبحت قدم الغسالة متبللة، قد يحدث زلقها .

# كيفية استخدام الغسالة

## ■ تشغيل الغسالة

1. قم بتصنيف المغسولات.  
(ارجع إلى صفحة 17).

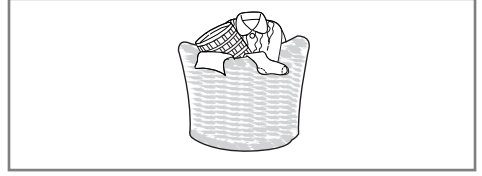

2. افتح الباب وقم بإدخال المسغولات.

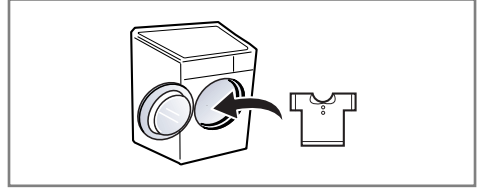

3. اضغط على زر Power (الطاقة).



4. اختر برنامج.  
(ارجع إلى صفحة 18 ~ 20)

حدد الخيارات في نفس الوقت  
(ارجع إلى صفحة 22 ~ 25)

- البرنامج الإضافي
- درجة الحرارة
- سرعة العصر
- وظائف أخرى

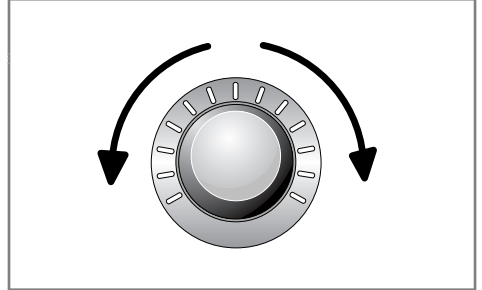

5. إضافة المنظف.  
(ارجع إلى صفحة 26 ~ 27)

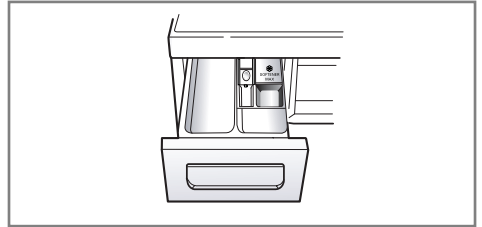

6. اضغط على زر Start/Pause  
(تشغيل/إيقاف مؤقت).





# كيفية استخدام الغسالة

## ■ العناية قبل الغسيل

### 1. رقعة العناية

ابحث عن رقعة العناية الموجودة في ملابسك . هذه الرقعة تعرفك محتويات الأقمشة لملابسك وكيفية غسلها.

### 2. الفرز

للحصول على أفضل نتائج، افرز الملابس الى نوع يمكن غسلها بدوران نفس الغسيل.

درجة حرارة الماء وسرعة التدوير والأقمشة المختلفة مطلوبة لغسلها بطرق مختلفة.

افرز دائما الملابس باللون الغامق من الملابس باللون الخفيف والملابس البيضاء. اغسل الملابس منفصلة بين الملابس المصبوغة والملابس الكتانية وقد يحدث تحويل اللون للملابس البيضاء ... الخ. إذا أمكن ، لا تغسل الملابس الشديدة الوسخ مع الملابس الخفيفة الوسخ.

- وسيخ (شديد ، عادي ، خفيف)
- فرز الملابس وفقا لمستوي الوسخ.
- لون (أبيض ، خفيف ، غامق)
- افصل الملابس البيضاء عن الأقمشة الملونة
- كتان (منتجات كتانية بجامع كتان)
- اغسل منتجات كتانية وملابس يجمع الكتاب انفصالا.

### 3. العناية قبل الحمل

ضع الملابس الكبيرة والصغيرة معا. في هذه الحالة، ضع الملابس الكبيرة أولا. لا بد من عدم وضع الملابس الكبيرة أكثر من نصف كل الحمل.

لا تغسل الملابس الفردية . هذا قد يؤدي الى عدم التوازن في الحمل. اضع قطعة أو قطعتين متشابهتين. يمكن أن يتسبب ذلك في حمل غير متوازن . أضف عنصر واحد أو عنصرين متشابهين .

- افحص جميع الجيوب للتأكد من أنها فارغة . الأشياء مثل المسامير ، ومشبك الشعر ، وعود الثقاب ، والأقلام ، والقلم المعدنية والمفاتيح قد تؤدي الى إحداث ضرر في كلي جهاز الغسالة والملابس .

• اغلق السحاب، الخطاف، والحبل للتأكد من أن هذه المواد لا تعلق بالملابس الأخرى .

• امسح الوسخ والبقع بواسطة فرشاة مع سائل الغسيل القليل بالماء على الوسخ مثل الياقة والكمام للمساعدة في إزالة الوسخ .

• افحص الطيات للحشية المرنة(رامقزية) وانزع أي أشياء صغيرة إذا كانت موجودة .

• افحص داخل الحوض وانزع أي أشياء موجودة داخله من أجل دورة الغسيل القادمة .

• اخرج أي ملابس أو أشياء في الحشية المرنة لمنع الملابس والحشية من الأضرار .

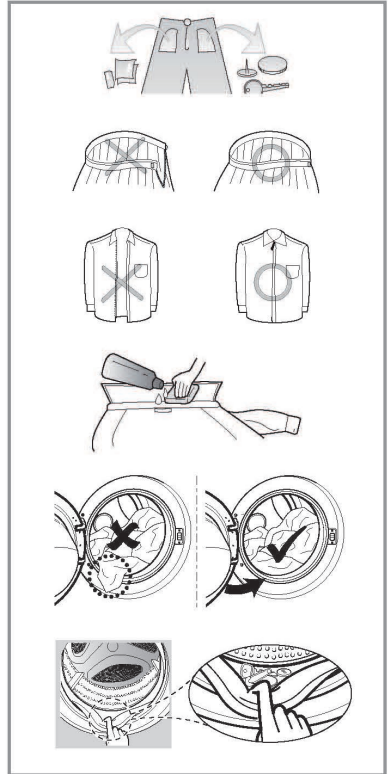
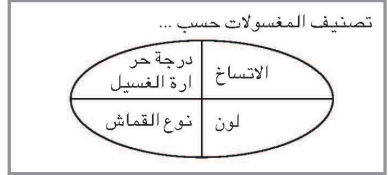

## ● ملاحظة

- قبل الغسيل الأول، اختر دورة (قطن 60°م و اضع نصف حمل من مسحوق الغسيل) تسمح للوحدة بالغسيل بدون وضع ملابس . هذا يزيل الرواسب من الطبل التي قد تبقى أثناء إنتاج الجهاز .

# كيفية استخدام الغسالة

## ■ جدول برامج الغسيل

• الدورات الموصى بها وفقاً لتوع المغسولات .

البرنامج	الوصف	نوع القماش	درجة الحرارة الملائمة	أقصى حمولة
الكتان	يوفر أداء أفضل عن طريق الجمع بين الحركات المختلفة للأسطوانة	الملايس التي تفقد الألوان بسرعة (القمصان وملايس النوم والبيجامات ... ) والملايس القطنية البيضاء التي بها بقع خفيفة (الملايس الداخلية).	40°C (بارد إلى 95 درجة مئوية)	قياس
	توفر الأداء المثالي للغسيل مع استهلاك أقل للطاقة		60°C (بارد إلى 60 درجة مئوية)	
العناية السهلة	هذه الدورة مناسبة للقمصان المفضلة التي لا تتطلب الكي بعد الغسيل.	البولي أميد، الأكريليك، البوليستر	40°C (بارد إلى 60 درجة مئوية)	3.0 كجم
	يمكنك من غسل أنواع مختلفة من الأقمشة مع بعضها البعض.	مختلف أنواع الأقمشة باستثناء الملايس الخاصة - (الحريرية/الناعمة، الملايس الرياضية، الملايس الداكنة، الصوف، الأحقة/الستائر).	40°C (بارد إلى 40 درجة مئوية)	
ملابس الأطفال العنيدة	يزيل البقع الصلبة والبروتينية ويوفر أداء أفضل للشطف	ملابس الأطفال قليلة الاتساخ	60°C (95°C)	6.0 كجم
عناية بلاشرة	تزيل بقايا المنظفات من الملايس بفعالية	الأقمشة التي تلامس الجلد مباشرة، مثل الملايس الداخلية والحقافات وقماش المناشف وبياضات السرير والوسائد وأغطية التنجيد	40°C (بارد إلى 60 درجة مئوية)	قياس
أغطية السرير	هذه الدورة مخصصة للملايس الضخمة مثل أغطية السرير والوسائد وأغطية الأرائك وما إلى ذلك.	الفرش القطني باستثناء الملايس الخاصة (الأقمشة الرقيقة والصوف والحرير ... الخ) مع الحشو: الأحقة والوسائد والبطانيات وأغطية الأرائك ذات الحشو الخفيف.	40°C (بارد إلى 40 درجة مئوية)	1 حجم أحادي
الملايس الرياضية	هذه الدورة مناسبة للملايس الرياضية مثل التمشية وملايس الجري	الكولمكس والجور تاكس وصوف الخراف والسيمايتيكس	20°C (بارد إلى 40 درجة مئوية)	2.0 كجم
	هذه الدورة مخصصة للملايس الناعمة مثل الملايس الداخلية والبلوزات وما إلى ذلك .	المغسولة الناعمة سريعة التلف		
الصوف	تمكين لغسيل الأقمشة الصوفية (يرجى استخدام المنظف مع الأقمشة الصوفية القابلة للغسيل في الغسالة)	الملايس الصوفية القابلة للغسيل في الغسالة والتي تحتوي على صوف جديد نقي فقط	40°C (بارد إلى 40 درجة مئوية)	قياس
السرير 30	توفر هذه الدورة غسيل أسرع للأحمال الصغيرة والملايس قليلة الاتساخ.	المغسولات الملونة التي تتسخ بسرعة .	20°C (بارد إلى 40 درجة مئوية)	
الكثيف 60	توفر مستوى أفضل أداء الغسيل والفعالية في استهلاك الطاقة خلال 60 دقيقة.	قطن وخليط أقمشة (برنامج خاص يستغرق 60 دقيقة للملايس المتسخة بشكل عادي.)	60°C (بارد إلى 60 درجة مئوية)	4.0 كجم
شطف + عصر	يستخدم لغسيل الملايس التي تحتاج فقط الشطف أو لاضافة ملين الملايس للغسيل.	الأقمشة العادية التي يمكن أن تكون قابلة للغسيل.	-	قياس

## كيفية استخدام الغسالة

• **درجة حرارة الماء** : درجة الحرارة الملائمة لدورات الغسيل . قم دائماً باتباع ملصق الرعاية أو التعليمات الخاصة بالجهة الصانعة للملابس عند الغسيل .

• اضبطي البرنامج على " Cotton Large 60°C + Intensive " ( ملابس قطنية كبيرة +60 غسيل مكثف ) للاختبار وفقاً للمعيار EN 60456 وبالانساق معه .

• تتوقف نتائج الاختبار على ضغط الماء ودرجة عسر الماء ودرجة حرارة الماء المستخدم ودرجة حرارة الغرفة ونوع حجم الحمل ودرجة الاتساخ والمنظف المستخدم والتقلبات في مصدر الكهرباء الرئيسي والخيارات الإضافية المحددة .

### 0 ملاحظة

- يوصى باستخدام مادة تنظيف معتدلة .
- تتكون دورة غسيل الملابس الصوفية من قلب بسيط ولف منخفض السرعة للعناية بالملابس .

### ■ خيارات إضافية

البرنامج	تأخير الوقت	شطف صحي	غسيل مبدئي	غسيل مكثف	عناية بالتجاويد
القطن	●	●	●	●	●
قطن إقتصادي	●	●	●	●	●
العناية السهلة	●	●	●	●	●
خليط	●	●	●	●	●
العناية لملابس الأطفال	●	●**	●**	●	●
عناية بلبشرة	●	●	●	●	●
أغطية السرير	●			●	●
الملابس الرياضية	●			●	●
الأقمشة الرقيقة	●			●	●
الصوف	●			●	●
السرير 30	●		●	●	●
الكثيف 60	●			●*	●
شطف + عصر	●				●

\* : هذا الخيار يمكن إضافته إلى الدورة تلقائياً ولا يمكن حذفه .

\*\* : يتم وضع هذا الخيار تلقائياً في الدورة وبالإمكان حذفه منها .

# كيفية استخدام الغسالة

## ■ بيانات التشغيل

الحد الأقصى لعدد اللفات في الدقيقة			البرنامج
F10** F10B8QDT25	F12** F12B8TDT25	F14** F1496TDT23 F1496TDT24	
1000	1200	1400	القطن
1000	1200	1400	قطن إقتصادي
800	800	800	العناية السهلة
1000	1200	1400	خليط
800	800	800	العناية لملابس الأطفال
1000	1200	1400	عناية بلايشرة
800	800	800	أغطية السرير
800	800	800	الملابس الرياضية
800	800	800	الأقمشة الرقيقة
800	800	800	الصوف
1000	1200	1400	السرير 30
1000	1200	1400	الكثيف 60
1000	1200	1400	شطف + عصر

# كيفية استخدام الغسالة

## ■ لوحة التحكم

تشغيل/ إيقاف

صوت جرس

TUB CLEAN التنبية

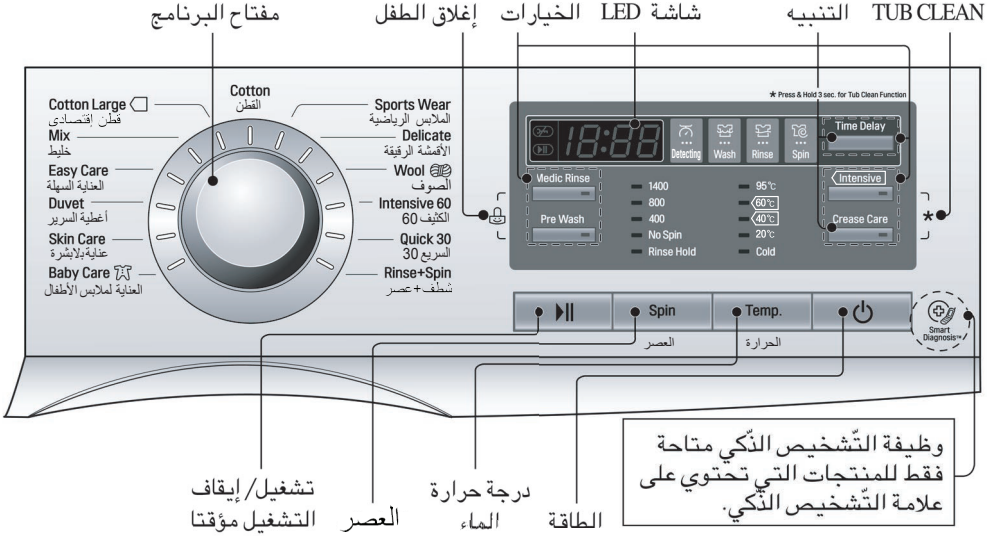

## شاشة LED

- تعرض هذه الشاشة الإعدادات والوقت المتبقي المقدر والخيارات ورسائل الحالة بالنسبة لغسالتك .
- سوف تظل الشاشة عاملة خلال الدورة .

## الخيارات

- يسمح لك ذلك باختيار دورة إضافية وسوف يضيء عند اختياره .

## البرنامج الإضافي

- تُستخدم هذه الأزرار لتحديد خيارات الدورة المطلوبة بالنسبة للدورة المحددة .

## التشغيل/التوقف المؤقت

- زر التشغيل/التوقف المؤقت هذا يستخدم لتشغيل دوران الغسيل أو التوقف المؤقت من هذا الدوران .
- لإلغاء وظيفة تأجيل الوقت، لا بد من الضغط على زر الطاقة الكهربائية .
- إذا أردت توقف الجهاز مؤقتا عن دوران الغسيل، اضغط على زر التشغيل/التوقف المؤقت .
- بعد الضغط على زر التوقف المؤقت بدون ضغط على أي زر، يتوقف الجهاز عن العمل أوتوماتيكيا بعد ٤ دقائق .

## الطاقة

- اضغط على زر الطاقة لتشغيل/إيقاف الجهاز .
- لإلغاء وظيفة التشغيل/التوقف المؤقت، يمكنك استخدام هذا الزر .

# كيفية استخدام الغسالة

## ■ الخيارات

### عناية بالتجاعيد

• إذا أردت منع التجاعيد ، اختر هذا الزر مع سرعة التجفيف .

1. اضغط زر Power (الطاقة).
2. أختار دورة.
3. اضغط على زر Crease care (عناية بالتجاعيد) .
4. اضغط على زر Start/Pause (تشغيل/ إيقاف التشغيل مؤقتاً).

### تأخير الوقت

• يمكنك ضبط وقت التأخير بحيث تعمل الغسالة تلقائياً وينتهي التشغيل بعد فترة زمنية فاصلة محددة .

#### Ⓢ ملاحظة

• وقت التأخير هو الوقت حتى نهاية البرنامج، وليس بداية التشغيل . يمكن أن يختلف وقت التشغيل الفعلي بسبب درجة حرارة الماء وحمل الغسيل والعوامل الأخرى .

1. اضغط زر Power (الطاقة).
2. أختار دورة.
3. اضغط على زر تأخير الوقت وضبط الوقت المطلوب .
4. اضغط على زر Start/Pause (تشغيل/ إيقاف التشغيل مؤقتاً).

### شطف صحي

• للحصول على أفضل النتائج للنظافة و الشطف . هذا يسمح باستخدام 40 درجة (مياه دافئه).

1. اضغط على زر الطاقة.
2. اختر دورة.
3. اضغط على زر شطف صحي والوقت المحدد المطلوب.
4. اضغط على بدء تشغيل / إيقاف مؤقت زر .

### غسيل مبدئي

• إذا كانت الملابس شديدة الوسخ، دوران « الغسيل الأولي » مفيد .

1. اضغط زر Power (الطاقة).
2. أختار دورة.
3. اضغط على زر Pre Wash (غسيل مبدئي) .
4. اضغط على زر Start/Pause (تشغيل/ إيقاف التشغيل مؤقتاً).

### غسيل مكثف

• إذا كانت المغسولات متسخة بشكل طبيعي وبشدة فسوف يكون الخيار ز intensive ز كثيفس فعالاً .

1. اضغط زر Power (الطاقة).
2. أختار دورة.
3. اضغط على زر Intensive (غسيل مكثف) .
4. اضغط على زر Start/Pause (تشغيل/ إيقاف التشغيل مؤقتاً).

## كيفية استخدام الغسالة

### ■ وظائف أخرى

#### عصر بالدوران فقط

1. اضغط زر Power (الطاقة).
2. اختر سرعة العصر.
3. اضغط على زر Start/Pause (تشغيل/ إيقاف التشغيل مؤقتاً).

#### ❗ ملاحظة

- عند اختيار "No Spin" "بدون عصر"، سوف تظل تدور لفترة قصيرة على سرعة منخفضة للتصريف السريع.

#### العصر

- يمكن تحديد مستوى سرعة العصر عن طريق الضغط على زر 'تنشيف' مرارا وتكرارا.

#### إيقاف الشطف

- إذا أردت أن تترك الملابس في جهاز الغسالة بدون عصر بعد الشطف لمنعها من التجاعيد، يمكنك اختيار وظيفة انتظار الشطف بالضغط على زر عصر
- من أجل عمليات التصريف أو العصر ، عند اكتمال وظيفة انتظار الشطف باستخدام حلقة البرنامج يجري البرنامج المطلوب.

#### درجة الحرارة

- بواسطة قرص البرنامج، يمكنك اختيار درجة الحرارة .
- بارد
- 20° م / 40° م / 60° م / 95° م
- يمكنك اختيار درجة حرارة الماء وفقا للبرنامج .

# كيفية استخدام الغسالة

## ■ إغلاق الطفل

اختر هذه الوظيفة لقفل الأزرار في مجموعة التحكم لمنع العبث .  
يمكن ضبط "Child Lock" "القفل الأبوي" خلال دورة الغسيل فقط .

### قفل لوحة التحكم

1. اضغط بالتزامن على أزرار شطف صحي و غسيل مبدئي لمدة 3 ثواني .
2. سوف تسمع صوت صفارة، وسوف تظهر  $\square$  للحظة على شاشة صمام الضوء المزودج .  
عند ضبط القفل الأبوي، يتم قفل جميع الأزرار باستثناء زر Power (الطاقة) .

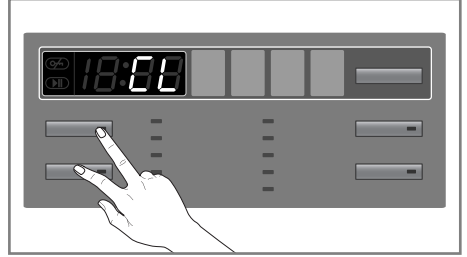

### ⓘ ملاحظة

• عند تنشيط القفل الأبوي فسوف تقوم شاشة صمام الضوء المزودج بالتبديل بين  $\square$  والوقت المتبقي . إذا قمت بإيقاف تشغيل الطاقة فلن تتم إعادة ضبط وظيفة القفل الأبوي .  
يجب إلغاء تنشيط القفل الأبوي قبل أن تتمكن من الوصول إلى أي وظائف أخرى .

### إلغاء قفل لوحة التحكم

1. اضغط بالتزامن على أزرار شطف صحي و غسيل مبدئي لمدة 3 ثواني .
2. سوف تسمع صوت صفارة وستتم إعادة عرض الوقت المتبقي للبرنامج الحالي على شاشة صمام الضوء المزودج .

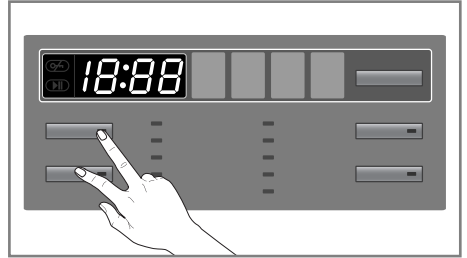

## ■ تشغيل/ إيقاف صوت جرس التنبيه

خاصية صافرة التشغيل/ الأيقاف On/Off Beep يمكن ضبطها فقط أثناء دورة الغسيل.

1. ابدأ بتشغيل الغسالة (بالضغط على زر التشغيل الطاقة) .
2. اضغط على زر بداية/ توقف Start/Pause.
3. أضغط بشكل متواصل على الأزرار خيارات Time Delay الشطف Crease Care في نفس الوقت و لمدة 3 ثوان لضبط خاصية صافرة التشغيل/ الأيقاف On/Off Beep .  
بمجرد ضبط خاصية صافرة التشغيل/ الأيقاف On/Off يتم حفظ هذا الضبط حتى بعد إيقاف التشغيل بزر الطاقة.

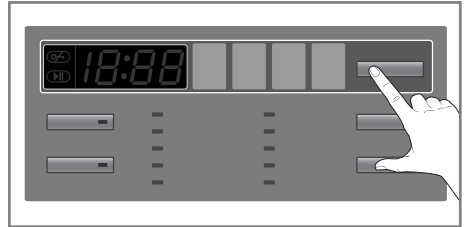

### ⓘ ملاحظة

• إذا كنت ترغب في إيقاف الصافرة، فقط قم بتكرار هذه العملية.



# كيفية استخدام الغسالة

## TUB CLEAN ■

Tub Clean هي عبارة عن دورة خاصة لتنظيف الجزء الداخلي من الغسالة . يستخدم مستوى الماء العالي في هذه الدورة عند سرعة لف أعلى .  
قم بتنفيذ الدورة بشكل منتظم :

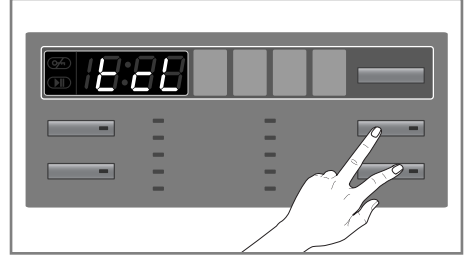

1. قم بإزالة أي ملابس أو أقمشة من الغسالة واغلق الباب.
2. افتح درج الموزع وقم بإضافة منظف الكلس المتراكم (مثل الكالجون) لحجيرة الغسيل الرئيسية .
3. اغلق درج الموزع ببطه .
4. قم بالتشغيل ثم اضغط مع الاستمرار على غسيل مكثف و عناية بالتجايد لمدة 3 ثواني . بعدئذ سوف يتم عرض " L L " على شاشة صمام الضوء المزدوج .
5. اضغط على Start/Pause (تشغيل/إيقاف مؤقت) لبدء التشغيل .
6. وبعد اكتمال الدورة، اترك الباب مفتوحاً للسماح بفتح باب الغسالة وتجفيف الحشية المرنة وزجاج الباب .

## ● ملاحظة

- لا تُضيف أي مُنظف لحجيرات المنظف .
- يمكن أن تنتج رغوة صابون زائدة وتتسرب من الغسالة .

## ▲ تحذير

- إذا كان لديك أطفال صغار، احرص على عدم ترك الباب مفتوحاً لفترة طويلة .

## ■ قفل الباب والكشف

- Ⓐ "Door Lock" "قفل الباب" – لأسباب متعلقة بالسلامة، سوف يتم قفل الباب أثناء استخدام الغسالة وسوف تضيء أيقونة "Door Lock" "قفل الباب" . يمكنك فتح الباب بأمان بعد أن تنطفئ أيقونة "Door Lock" "قفل الباب" .
- Ⓑ سوف تضيء أيقونة "Detecting" "الاكتشاف"، عند دوران الغسالة ببطء واكتشافها لطريقة تحميل المغسولات في الأسطوانة . سوف تستغرق مدة قصيرة .



## إضافة مادة التنظيف

### ■ إضافة مادة التنظيف وملين القماش

#### ◀ دولاب التوزيع

- الغسيل الرئيسي فقط ← ( / / )
- الغسيل الأولي + الغسيل الرئيسي ← ( / / ) • ( / / )

#### ⚠ تنبيه

- حافظ على مسحوق الغسيل والمنظفات بعيدة عن متناول الأطفال .
- خطر التعرض للتسمم أيضا قد بكثير المنظفات ومواد التبييض أو مطهر تسبب فيضان .
- تأكد من استخدام كمية مناسبة من المنظفات .

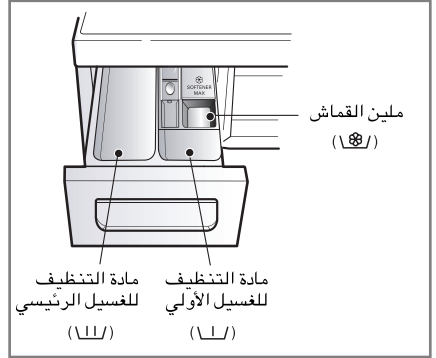

#### ◀ إضافة ملين القماش

- لا تملأ ملين القماش أكثر من الخط الأقصى للملء . الإفراط في الملء قد يؤدي الى توزيع ملين القماش الذي يوسخ الملابس .
- لا تترك ملين القماش في دولاب مادة التنظيف لمدة أكثر من يومين . (ملين القماش قد يتصلب)
- تتم إضافة ملين القماش أثناء آخر دوران من الشطف أوتوماتيكيا .
- لا تفتح الدولاب أثناء توزيع الماء .
- المحلولات (بنزين ... الخ) غير مسموحة .

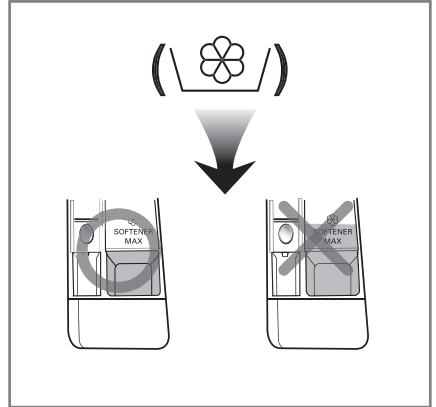

#### ⓘ ملاحظة

- لا تصب ملين القماش على الملابس مباشرة .

## إضافة مادة التنظيف

### ◀ جرعة مادة التنظيف

- ينبغي استخدام المنظف وفقاً لتعليمات الشركة المصنعة واختياره وفقاً لنوع ولون واتساح الأقمشة ودرجة حرارة الغسيل.
- إذا استخدمت كمية من مادة التنظيف أكثر من الكمية الموصى بها ، قد تحدث الرغوة الكثيرة جداً وهذا يُخفّض كفاءة الغسيل أو يؤدي إلى الحمل الثقيل للموتور. (يؤدي إلى العطل)
- من المستحسن أن استخدام المنظفات البودرة للحصول على أفضل النتائج.
- إذا كنت ترغب في استخدام المنظفات السائلة اتبع المبادئ التوجيهية المقدمة من قبل الشركة المصنعة من مواد التنظيف.
- يمكنك صب المنظفات السائلة مباشرة في درج المنظفات الرئيسي إذا كنت بدء دورة فوراً.
- يرجى عدم استخدام المنظفات السائلة إذا كنت تستخدم 'تأخير الوقت' لأن السائل قد تتصلب ، أو إذا قمت بتحديد 'ما قبل غسل'.
- في حال تكون رغوي زائدة، يرجى التقليل من كمية المنظف .
- كمية مادة التنظيف يمكن تعديلها حسب درجة حرارة الماء ، ونوع الماء ، وكمية الملابس، ومستوى الوسخ للملابس . من أجل أفضل نتائج، تجنب الرغوة الزائدة .
- ارجع إلى ملصق الملابس قبل اختيار المنظف ودرجة حرارة الماء.
- لاستخدام الغسالة، يجب وضع المنظف المخصص فقط.
- منظفات المساحيق العامة لكل أنواع الأقمشة (بارد -95 درجة مئوية)
- منظفات المساحيق للأقمشة الناعمة (بار -40 درجة مئوية)
- منظفات سائلة لكل أنواع الأقمشة (بارد -95 درجة مئوية) أو المنظفات المخصصة للصوف فقط (بار -40 درجة مئوية)
- للحصول على أداء أفضل للغسيل والتبييض، استخدم المنظف مع مسحوق مبيض.

### ⚠ تنبيه

- لا تدع تتصلب المنظفات. القيام بذلك قد يؤدي إلى انسداد ، والأداء ضعيف أو رائحة سيئة.

### 🕒 ملاحظة

- الحمل الكامل : وفقاً لنصائح الصانع .
- الحمل الجزئي : 3/4 من الكمية العادية
- الحمل الأدنى : 1/2 من الحمل الكامل

• تتدفق مادة التنظيف من الموزع في بداية الدوران .

### ◀ إضافة مُخفف عسر الماء

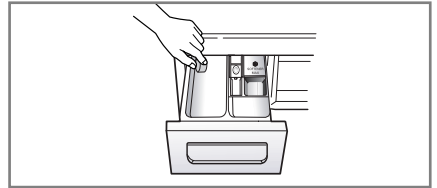

- منقي الماء مثل الكالسيوم يمكن استخدامه لخفض كمية من مسحوق الغسيل في مناطق فيها الماء العسير للغاية. وزعه وفقاً للكمية المبينة في العلبة . واضف مسحوق الغسيل أولاً ثم منقي الماء .
- استخدم كمية من مسحوق الغسيل لتفقية الماء .

### ◀ استخدام الأقراص

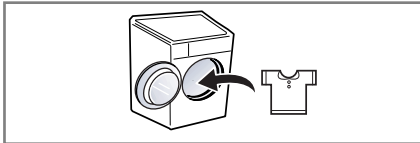
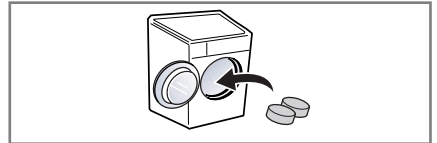

2. ضع الملابس في الحوض .

1. افتح الباب وضع الأقراص في الحوض .

- قبل تنظيف الأسطح الداخلية لجهاز الغسالة، افصل قابس الجهاز من مخرج التيار الكهربائي لتجنب صدمات كهربائية وخطر صدمات كهربائية .
- اغلق محبس الحنفية إذا كنت تنوي ترك الغسالة بدون تشغيل لأي فترة (كما هو الحال في الإجازات مثلاً)، خاصة في حال عدم وجود بالوعة أرضية (بالوعة) قريبة .
- عند طرد الجهاز، اقطع الكابل الرئيسي ودمر القابل واكسر قفل الباب لمنع الصغر من سقوطهم في داخل الجهاز .

### ■ مصفاة مدخل الماء

- تومض رسالة خطأ " E 1 " على لوحة التحكم في حالة أن الماء لا يدخل الى دولاب التنظيف .
- إذا كان الماء عسرا جدا أو احتوى على الثفل، قد تتسدد مصفاة مدخل الماء .
- لذلك فكرة جميلة أن تنظف المصفاة من حين الى آخر .

1. اغلق حنفية الماء .

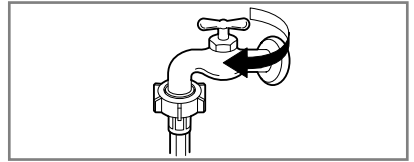

2. ارخ برغى خرطوم مدخل الماء.

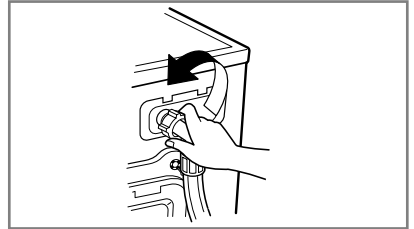

3. نظّف المصفاة بواسطة الفرشاة الخشنة والصلبة.

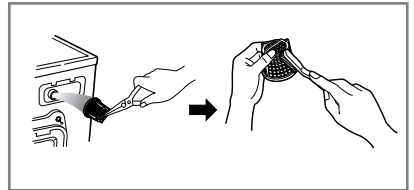

4. ثبت خرطوم مدخل الماء بإحكام .

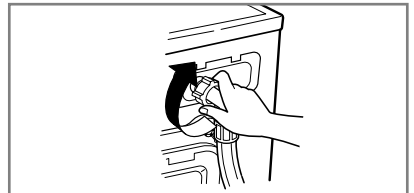

## ■ مصفاة مضخة التصريف

- مصفاة التصريف تجمع الخيوط والأشياء الصغيرة المتبقية في الملابس .
- افحص بانتظام أن المصفاة نظيفة لتضمن التشغيل الناعم لجهاز الغسالة .

### ⚠ تحذير

• أولاً صرف الماء بواسطة خرطوم التصريف ثم افتح مصفاة مضخة التصريف لإزالة أي شيء مسدود .  
خذ عناية عند تصريف الماء إذا كان الماء حاراً .

• اترك الماء ليصبح بارداً قبل تنظيف مضخة التصريف، مع تفريغ طارئ أو فتح الباب في حالة طارئة .

1. افتح الغطاء السفلي .  
قم بتفريغ السدادة لسحب الخرطوم للخارج .

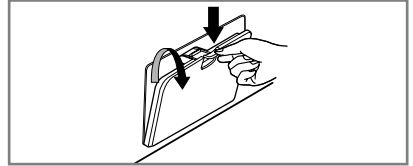

2. قم بنزع سدادة التصريف .  
ثم قم بفتح المرشح عن طريق إدارته جهة اليسار .



3. قم بإزالة أي أشياء غريبة من مرشح المضخة .

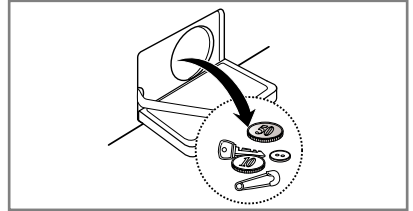

4. بعد التنظيف، أدر مرشح المضخة و قم بإدخال سدادة التصريف .

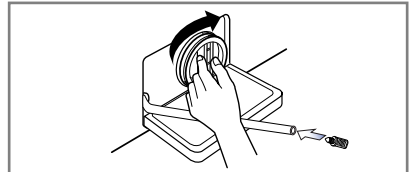

5. قم بإغلاق الغطاء السفلي .

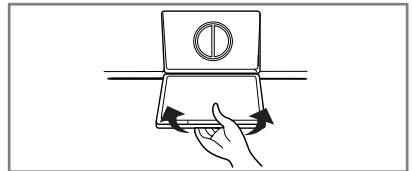

## ■ دولاب الموزع

- بعد وضع مادة التنظيف وملين القماش في الدولاب .
- لا بد من تنظيف الدولاب من حين الى آخر بالماء الجاري .
- عند الحاجة يمكنك سحب الدولاب تماما من جهاز الغسالة بالضغط على الدولاب الى الأسفل وسحبه الى الخارج .
- من أجل التنظيف السهل، يمكنك إزالة الجزء الأعلى من حجيرة ملين القماش .

1. اسحب درج التوزيع .

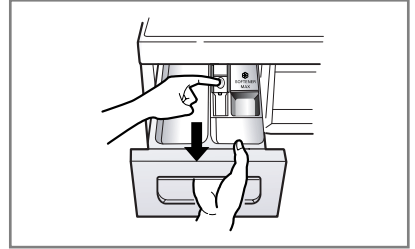

2. قم بتنظيف درج التوزيع أسفل الماء المتدفق .

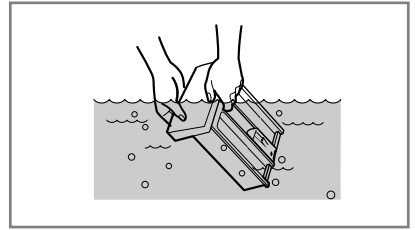

3. قم بتنظيف الجزء الداخلي من التجويف بواسطة فرشاة أسنان قديمة .

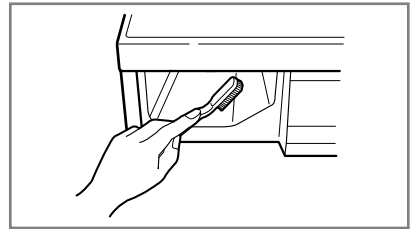

4. قم بإدخال درج التوزيع .

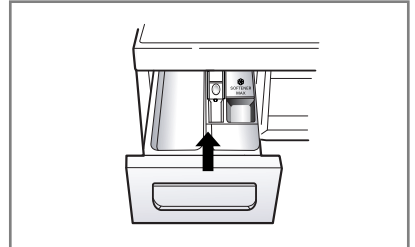

## ■ حلة الغسيل

- إذا عشت في منطقة المياه العسرة ، تتكون صفيحة الكلس باستمرار في الأماكن التي لا يمكن أن تراها ولا تزيلها بسهولة . تكون صفيحة الكلس يسد الأجهزة وإذا لم تفحصه ولا بد من تبديله أخيراً .
- بالرغم من أن حلة الغسيل مصنوعة من الفولاذ الذي لا يصدأ، قد يحدث الصدأ بسبب الأشياء المعدنية الصغيرة ( مشبك الورق ، وديبابس الأمان) التي كانت تبقى في الحلة .
- لا بد من تنظيف حلة الغسيل من حين إلى آخر .
- إذا استخدمت مادة التنظيف و مادة الصبغ أو مادة التبييض غير القياسية ، تأكد من أنها مناسبة للاستخدام في جهاز الغسالة .
- المواد غير القياسية تحتوي على المكونات التي قد تؤدي إلى ضرر في جهاز الغسالة .
- ازل البقع بسائل التنظيف الخاص بالفولاذ الذي لا يصدأ .
- لا تستخدم صوف الفولاذ أبداً .

## ■ تنظيف الغسالة

### ◀ الأسطح الخارجية

- الصيانة المناسبة لجهاز الغسالة تستطيع تمديد عمر الجهاز .
- يمكنك تنظيف الأسطح الخارجية لجهاز الغسالة بالماء الدافئ ومادة التنظيف المحايدة غير الكاشطة للمنزل .
- امسح أي سائل مصبوب فوراً . وامسحها بالقماش الرطب .
- لا تحاول ضرب الأسطح للجهاز بالأشياء الحادة .
- لا تستخدم الميشيكلات ، والمشعشيعات أو المنتجات الشبيهة .

### ◀ الأسطح الداخلية

- جفّف حول باب الغسالة المفتوح والحشية القابلة للثني والباب الزجاجي .
- هذه المناطق لا بد من تنظيفها لضمان كتم الماء بإحكام .
- اعمل جهاز الغسالة بدوران كامل باستخدام الماء الحار . كرر الإجراءات عند الحاجة .

## ① ملاحظة

- لإزالة رواسب الماء العسر ، استخدم المنظفات التي يُكتب عليها آمن الاستخدام مع الغسالات فقط .

## ■ تعليمات عند حلول فصل الشتاء

1. اغلق حنفية الماء .
2. افصل الخرطوم من حنفية الماء وصرّف الماء من الخرطوم .
3. صل قابس التيار الكهربائي إلى مخرج التيار الذي تم توصيله الأرضي المناسب .
4. اضف 1 جالون ( 3,8 لتر) من سائل مقاومة التجميد الخاص للسيارة غير المتسمم (RV) لتفريغ حلة الغسيل . اغلق الباب .
5. اضبط دوران التجفيف و اترك جهاز الغسالة يدور لمدة دقيقة واحدة لتصريف جميع الماء من الغسالة .
6. اخرج جميع السوائل مقاومة التجميد RV تماماً .
7. انزع قابس التيار الكهربائي وتجفف الأسطح الداخلية للحلة واغلق الباب .
8. ازل دوابل الموزع . صرف أي ماء من حجيرات وجفف حجيرات واعد الدوابل إلى مكانه .
9. احفظ جهاز الغسالة في موضع عمودي .
9. لإزالة سائل مقاومة التجميد من جهاز الغسالة بعد حفظه، اعمل جهاز الغسالة فراغاً من خلال دوران كامل باستخدام مادة التنظيف . لا تضيف الملابس .

## دليل تحرى الخلل وإصلاحه

• جهاز الغسالة هذا مزود بوظائف السلامة الأوتوماتيكية التي تكشف وتشخص الأخطاء في مرحلة دوران وريود فعل مناسبة . عندما لا يعمل جهاز الغسالة بوظيفة مناسبة لا يعمل أبداً، افحص الأمور التالية قبل الاتصال بمركز الخدمات .

### ■ تشخيص المشكلة

المشكلة	السبب المحتمل	الحلول
صوت الخشخش وضجيج الصلصل	<ul style="list-style-type: none"> <li>• الأشياء الغريبة مثل القطع المعدنية أو دبابيس السلامة قد توجد في الحلة أو المضخة .</li> </ul>	<p>أوقف جهاز الغسالة من العمل وافحص الحلة ومصفاة التصريف . إذا استمر الضجيج بعد إعادة تشغيل الجهاز، اتصل بمركز الخدمات .</p>
صوت ضخم	<ul style="list-style-type: none"> <li>• الملابس الثقيلة والكبيرة قد تصدر صوتاً كبيراً .</li> <li>• هذا أمر عادي .</li> </ul>	<p>إذا استمر الصوت، جهاز الغسالة خارج التوازن . أوقف وزع الملابس من جديد .</p>
ضجيج الاهتزاز	<ul style="list-style-type: none"> <li>• هل أزلت مسامير النقل والتغليف .</li> <li>• هل جميع الأرجل موضوعة على الأرض بثبات .</li> </ul>	<p>إذا لم تزل المسامير أثناء التركيب، راجع تعليمات التركيب من أجل إزالة مسامير النقل وضع الملابس غير متوازن في الحلة . أوقف جهاز الغسالة من العمل واعد ترتيب الملابس .</p>
تسرب الماء	<ul style="list-style-type: none"> <li>• خرطوم تغذية الماء وخرطوم التصريف مرتخين في حنفية ماء أو جهاز غسالة .</li> <li>• أنابيب التصريف الداخلية مسدودة .</li> </ul>	<p>افحص توصيلات الخرطوم وثبتها . ازل شيئاً مسدوداً في أنبوب التصريف . واتصل بالفني عند الحاجة . مادة التنظيف الكثيرة جداً أو مادة التنظيف غير المناسبة . وحدث الرغوة يؤدي الى تسرب ماء .</p>
الرغوة الزائدة	<ul style="list-style-type: none"> <li>• تزويد الماء في المنطقة غير كافي .</li> <li>• لا تفتح حنفية الماء كاملاً .</li> <li>• خرطوم تزويد الماء ملتوي .</li> <li>• مصفاة خرطوم دخول الماء مسدودة .</li> </ul>	<p>افحص الحنفية الأخرى في المنزل . افتح الحنفية كاملاً . استقم الخرطوم . افحص المصفاة في خرطوم دخول الماء .</p>
لا يدخل الماء الى الغسالة أو يدخله ببطء	<ul style="list-style-type: none"> <li>• خرطوم التصريف متلوي أو مسدود .</li> <li>• مصفاة التصريف مسدودة .</li> </ul>	<p>نظّف واستقم خرطوم التصريف . نظّف مصفاة التصريف .</p>
لا تصرف الماء من جهاز الغسالة أو يتم التصريف ببطء		



## دليل تحرى الخلل وإصلاحه

المشكلة	السبب المحتمل	الحلول
لا يعمل جهاز الغسالة	<ul style="list-style-type: none"> <li>• لا يصل قابس الجهاز الى مخرج التيار أو التوصيل مرتخ .</li> <li>• صهيرة البيت منقطعة، ويطفر قاطع الدائرة ، أو حدث انقطاع طاقة .</li> <li>• لا تفتح حنفية الماء .</li> <li>• تأكد من أن الباب مغلق بإحكام .</li> </ul>	<p>تأكد من توصيل القابس الى مخرج التيار بإحكام .</p> <p>اعد ضبط قاطع الدائرة أو بدل الصهيرة . ولا تزدسعة الصهيرة .</p> <p>إذا كانت مشكلة ناجمة عن حمل الدائرة الزايد، كن</p> <p>صحيحا من قبل فني كهربائي مؤهل .</p> <p>افتح حنفية الماء .</p> <p>اغلق الباب واضغط على زر التشغيل/التوقف المؤقت .</p> <p>بعد الضغط على زر التشغيل/التوقف المؤقت، يستغرق وقت قليل للبدء بالتجفيف . لا بد من إغلاق الباب قبل البدء بالتجفيف .</p>
لا يمكن فتح الباب		<p>بمجرد تشغيل الآلة، لن يمكنك فتح الباب لأسباب متعلقة بالسلامة .</p> <p>تحقق من إضاءة أيقونة "Door Lock" "قفل الباب" .</p> <p>يمكنك فتح الباب بأمان بعد أن تنطفئ أيقونة "Door Lock" "قفل الباب" .</p>
يتأجل وقت دوران الغسيل		<p>وقت الغسيل قد يختلف حسب كمية الملابس ، وضغط الماء ، ودرجة حرارة الماء والحالات الأخرى للغسيل .</p> <p>إذا كانت الملابس غير متوازنة أو إذا عمل برنامج إزالة الرغوة ، يزيد وقت الغسيل .</p>
مشكلة في التجفيف	لا يجري التجفيف	<p>لا تضع الغسيل زائدا</p> <p>تأكد من التصريف من جهاز الغسالة كما ينبغي لتصريف الكمية الكافية من الماء من الملابس .</p> <p>الملابس التي وضعتها في الجهاز قليلة جدا لكي يعمل الجهاز كما ينبغي ، اصف اليها بعض القطع من المناشف.</p>

# دليل تحرى الخلل وإصلاحه

## رسائل الخطأ

المشكلة	السبب المحتمل	الحلول
	<ul style="list-style-type: none"> <li>• تزويد الماء في المنطقة ضعيف .</li> <li>• لا تفتح حنفية الماء كاملا .</li> <li>• خرطوم دخول الماء ملتوي .</li> <li>• مصفاة خرطوم دخول الماء مسدود .</li> </ul>	<ul style="list-style-type: none"> <li>• افحص حنفية ماء أخرى في المنزل .</li> <li>• افتح حنفية الماء كاملا .</li> <li>• استقم الخرطوم .</li> <li>• افحص مصفاة خرطوم دخول الماء .</li> </ul>
	<ul style="list-style-type: none"> <li>• خرطوم التصريف ملتوي أو مسدود .</li> <li>• مصفاة التصريف مسدودة .</li> </ul>	<ul style="list-style-type: none"> <li>• نظّف واستقم خرطوم التصريف .</li> <li>• نظّف مصفاة التصريف .</li> </ul>
	<ul style="list-style-type: none"> <li>• الحمل قليل جدا .</li> <li>• الحمل غير متوازن .</li> <li>• الجهاز مزود بنظام كشف عدم التوازن وتصحيحه .</li> <li>• إذا وضعت الأشياء الثقيلة مثل بطانية الحمام، رداء الحمام ... الخ . هذا النظام قد يتوقف عن التدوير أو إعاقة التدوير ، في حالة أن الحمل غير متوازن جدا حتى بعد البدء بالتدوير عدة مرات .</li> <li>• إذا ما زالت الملابس متبللة في نهاية الدوران، اضف القطع الأصفر من الملابس لتوازن الحمل وكرر دوران التجفيف .</li> </ul>	<ul style="list-style-type: none"> <li>• اضف قطعة أو قطعتين للمساعدة في توازن الحمل .</li> <li>• توازن الحمل .</li> <li>• اعد ترتيب الحمل للتدوير المناسب .</li> </ul>
	<ul style="list-style-type: none"> <li>• هل الباب مفتوح . </li> </ul>	<ul style="list-style-type: none"> <li>• اغلق الباب .</li> <li>• غ إذا لم يتلاش  ، اتصل بمركز الخدمات .</li> </ul>
		<ul style="list-style-type: none"> <li>• افصل قابس التيار من مخرج التيار واتصل بمركز الخدمات .</li> </ul>
	<ul style="list-style-type: none"> <li>• إذا فاض الماء بسبب خلل صمام الماء ، يعرض مؤشر "FE" على زجاج العرض .</li> </ul>	<ul style="list-style-type: none"> <li>• اغلق حنفية الماء .</li> <li>• افصل قابس التيار .</li> <li>• اتصل بمركز الخدمات .</li> </ul>
	<ul style="list-style-type: none"> <li>• يعرض مؤشر PF في حالة حدوث عطل في المؤشر بمستوى الماء .</li> </ul>	
	<ul style="list-style-type: none"> <li>• الحمل الزائد في الموتور .</li> </ul>	<ul style="list-style-type: none"> <li>• اترك الغسالة بدون تشغيل لمدة 30 دقيقة حتى يبرد الموتور، ثم ابدأ الدورة .</li> </ul>

## دليل تحرى الخلل وإصلاحه

### ❶ ملاحظة

- وظيفة التشخيص الذكي متاحة فقط للمنتجات التي تحتوي على علامة التشخيص الذكي. في حالة وجود الهاتف النقال في الخيار ثابت، فإن وظيفة التشخيص الذكي لا تعمل.

### ■ استخدام Smart Diagnosis™

- استخدام هذه الميزة فقط عندما طلب منه القيام بذلك عن طريق مركز الاتصال. انتقال أصوات مماثلة إلى جهاز فاكس، وحتى لا معنى إلا في مركز الاتصال.
- إذا كان غسالة لا تصل قوتها. إذا حدث هذا، Smart Diagnosis™ لا يمكن أن يتم تنشيط Smart Diagnosis™ ثم يجب أن يتم من دون مخرج.
- إذا واجهت مشاكل مع غسالة الخاص، والدعوة إلى مركز معلومات العملاء اتبع تعليمات وكيل مركز الدعوة، والقيام بالخطوات التالية عند الطلب:

1. اضغط على زر الطاقة لتشغيل الغسالة.  
لا تضغط على أي أزرار أخرى أو أدر مفتاح محدد دورة.



2. عندما أوعز إلى القيام بذلك عن طريق مركز الاتصال، ومكان لسان حال هاتفك قريبة جدا من زر الطاقة تيد.

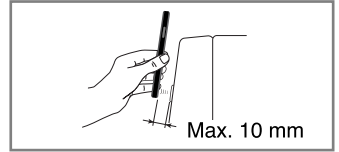

3. اضغط مع الاستمرار على "مؤقت".  
الزر لمدة ثلاث ثوان، في حين عقد لسان حال الهاتف لرمز أو زر التشغيل.
4. الحفاظ على الهاتف في مكان حتى انتهاء نقل لهجة.  
هذا يستغرق حوالي 6 ثانية، وسوف يعرض العد التنازلي الوقت.  
• للحصول على أفضل النتائج، لا تحرك الهاتف بينما يجري أحال النغمات.  
• إذا كان موظف مركز الاتصال ليست قادرة على الحصول على التسجيل الدقيق للبيانات، قد يطلب منك المحاولة مرة أخرى.
5. وبمجرد أن العد التنازلي قد انتهت وتوقفت عن نغمات، واستئناف الحوار الخاص مع موظف مركز الاتصال، ثم الذي سيكون قادرا على مساعدتك باستخدام المعلومات المرسله للتحليل في الدعوة إلى العملاء مركز المعلومات.

التشخيص الذكي هي ميزة استكشاف الأخطاء وإصلاحها تهدف إلى مساعدة، عدم استبدال الطريقة التقليدية في حل المشكلة من خلال مكالمات الخدمة. فعالية هذه الميزة تعتمد على عوامل مختلفة، بما في ذلك، على سبيل المثال لا الحصر، استقبال الهاتف الخليوي المستخدم لإرسال أي ضجيج خارجي و أي صوتيات تتواجد في الغرفة حيث توجد الغسالة.  
وبناء عليه، LG لا تضمن أن التشخيص الذكي يعمل على استكشاف أية قضية معينة بدقة.

### ① ملاحظة

• عند التخلص من الجهاز، إقطع كابل التيار الكهربائي وتخلص من القابس وقم بتعطيل القفل الأبوي لمنع احتباس الأطفال بداخل الغسالة .

### ما لا تغطيه الضمانة

- رحلات الخدمة الى بيتك لتعليمك كيفية استخدام المنتج .
- اذا تم توصيل المنتج مع أي فولطية غير التي اشير اليها على لوحة النسب .
- اذا كان سبب الخطأ عن طريق حادث ، إهمال، أو كوارث طبيعية .
- اذا كان سبب الخطأ عن طريق عوامل غير الاستخدام المحلي العادي أو استخدام حسب دليل المالك .
- تقديم تعليمات حول استخدام المنتج أو تغيير ضبط المنتج .
- اذا تسبب في الخطأ أفة ما على سبيل المثال،فئران أو حشرات منزلية وغيرها .
- الضجيج والاهتزاز الذي يعتبر عادي ، مثال صوت تصريف الماء ، صوت دوران أو صوت التدفئة (بيب) .
- تصحيح التركيب مثلاً ، رفع المنتج ، تعديل التصريف .
- الصيانة العادية التي أوصى بها دليل المالك .
- التخلص من الاشياء الغريبة /مواد من الماكينات، يشمل ذلك المضخة ومصفاة الخرطوم الداخل على سبيل المثال ، حصى ، مسامير ، قطع أسلاك، أزرار وغيره .
- وضع الفيوز في أو تصحيح اسلاك البيت أو تصحيح سباكة البيت .
- تصحيح تعليمات غير مصرح بها .
- ضرر بسبب حادث أو نتج عنه تلف في الممتلكات الخاصة بسبب خلل في هذا الجهاز .
- إذا أستخدم هذا المنتج لأغراض تجارية ، لا تغطيه الضمانة .
- (مثال / أماكن تستخدم من قبل العامة مثل الحمامات ، فنادق ، مركز تدريب، بيت به غرف للايجار )







