



OWNER'S MANUAL

Safety and Reference

LED TV*

* LG LED TV applies LCD screen with LED backlights.

Please read this manual carefully before operating your set and retain it for future reference.



www.lg.com
P/NO : MFL68931012(1506-REV00)
Printed in Korea

Safety instructions

Please read these safety precautions carefully before using the product.

! WARNING



Do not place the TV and/or remote control in the following environments:

- A location exposed to direct sunlight
- An area with high humidity such as a bathroom
- Near any heat source such as stoves and other devices that produce heat
- Near kitchen counters or humidifiers where they can easily be exposed to steam or oil
- An area exposed to rain or wind
- Near containers of water such as vases

Otherwise, this may result in fire, electric shock, malfunction or product deformation.



Do not place the product where it might be exposed to dust. This may cause a fire hazard.

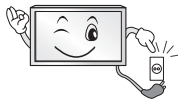

Mains Plug is the TV connecting/disconnecting device to AC mains electric supply. This plug must remain readily attached and operable when TV is in use.



Do not touch the power plug with wet hands. Additionally, if the cord pin is wet or covered with dust, dry the power plug completely or wipe dust off. You may be electrocuted due to excess moisture.



Make sure to connect Mains cable to compliant AC mains socket with Grounded earth pin. (Except for devices which are not grounded on earth.) Otherwise possibility you may be electrocuted or injured.



Insert power cable plug completely into wall socket otherwise if not secured completely into socket, fire ignition may break out.



Ensure the power cord does not come into contact with hot objects such as a heater. This may cause a fire or an electric shock hazard.



Do not place a heavy object, or the product itself, on power cables. Otherwise, this may result in fire or electric shock.



Bend antenna cable between inside and outside building to prevent rain from flowing in. This may cause water damaged inside the Product and could give an electric shock.



When mounting TV onto wall make sure to neatly install and isolate cabling from rear of TV as to not create possibility of electric shock / fire hazard.

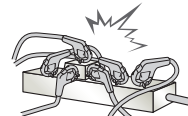

Do not plug too many electrical devices into a single multiple electrical outlet. Otherwise, this may result in fire due to over-heating.



Do not drop the product or let it fall over when connecting external devices. Otherwise, this may result in injury or damage to the product.



Keep the anti-moisture packing material or vinyl packing out of the reach of children. Anti-moisture material is harmful if swallowed. If swallowed by mistake, force the patient to vomit and visit the nearest hospital. Additionally, vinyl packing can cause suffocation. Keep it out of the reach of children.



Do not let your children climb or cling onto the TV. Otherwise, the TV may fall over, which may cause serious injury.



Dispose of used batteries carefully to ensure that a small child does not consume them. Please seek Doctor- Medical Attention immediately if child consumes batteries.



Do not insert any metal objects/conductors (like a metal chopstick/cutlery/screwdriver) between power cable plug and input Wall Socket while it is connected to the input terminal on the wall. Additionally, do not touch the power cable right after plugging into the wall input terminal. You may be electrocuted. (Depending on model)



Do not put or store inflammable substances near the product. There is a danger of combustion/explosion or fire due to careless handling of the inflammable substances.



Do not drop metallic objects such as coins, hair pins, chopsticks or wire into the product, or inflammable objects such as paper and matches. Children must pay particular attention. Electrical shock, fire or injury can occur. If a foreign object is dropped into the product, unplug the power cord and contact the service centre.



Do not spray water on the product or scrub with an inflammable substance (thinner or benzene). Fire or electric shock accident can occur.



Do not allow any impact, shock or any objects to fall into the unit, and do not drop anything onto the screen. You may be injured or the product can be damaged.



Never touch this product or antenna during a thunder or lightning storm. You may be electrocuted.

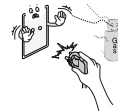

Never touch the wall outlet when there is leakage of gas, open the windows and ventilate. It may cause a fire or a burn by a spark.



Do not disassemble, repair or modify the product at your own discretion. Fire or electric shock accident can occur. Contact the service centre for check, calibration or repair.



If any of the following occur, unplug the product immediately and contact your local service centre.

- The product has been impacted by shock
- The product has been damaged
- Foreign objects have entered the product
- The product produced smoke or a strange smell

This may result in fire or electric shock.



Unplug the TV from AC mains wall socket if you do not intend to use the TV for a long period of time. Accumulated dust can cause fire hazard and insulation deterioration can cause electric leakage/shock/fire.



Apparatus shall not be exposed to dripping or splashing and no objects filled with liquids, such as vases, shall be placed on the apparatus.

Do not install this product on a wall if it could be exposed to oil or oil mist. This may damage the product and cause it to fall.



If water enters or comes into contact with TV, AC adapter or power cord please disconnect the power cord and contact service centre immediately. Otherwise, this may result in electric shock or fire.



Only use an authorized AC adapter and power cord approved by LG Electronics. Otherwise, this may result in fire, electric shock, malfunction or product deformation.



Never Disassemble the AC adapter or power cord. This may result in fire or electric shock.

CAUTION



Install the product where no radio wave occurs.

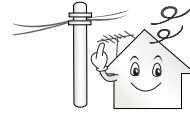

There should be enough distance between an outside antenna and power lines to keep the former from touching the latter even when the antenna falls. This may cause an electric shock.



Do not install the product on places such as unstable shelves or inclined surfaces. Also avoid places where there is vibration or where the product cannot be fully supported. Otherwise, the product may fall or flip over, which may cause injury or damage to the product.

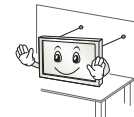

If you install the TV on a stand, you need to take actions to prevent the product from overturning. Otherwise, the product may fall over, which may cause injury.

If you intend to mount the product to a wall, attach VESA standard mounting interface (optional parts) to the back of the product. When you install the set to use the wall mounting bracket (optional parts), fix it carefully so as not to drop.

Only use the attachments / accessories specified by the manufacturer.



When installing the antenna, consult with a qualified service technician. If not installed by a qualified technician, this may create a fire hazard or an electric shock hazard.

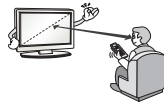

We recommend that you maintain a distance of at least 2 to 7 times the diagonal screen size when watching TV. If you watch TV for a long period of time, this may cause blurred vision.

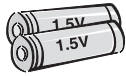

Only use the specified type of battery. This could cause damage to the remote control.

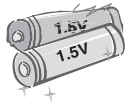

Do not mix new batteries with old batteries. This may cause the batteries to overheat and leak.

Batteries should not be exposed to excessive heat. For example, keep away from direct Sunlight, open fireplace and electric heaters.

Do not place non-rechargeable batteries in charging device.

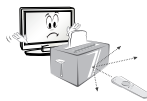

Make sure there are no objects between the remote control and its sensor.



Signal from Remote Control can be interrupted due to external/internal lighting eg Sunlight, fluorescent lighting. If this occurs turn off lighting or darken viewing area.



When connecting external devices such as video game consoles, make sure the connecting cables are long enough. Otherwise, the product may fall over, which may cause injury or damage the product.



Do not turn the product On/Off by plugging-in or unplugging the power plug to the wall outlet. (Do not use the power plug for switch.) It may cause mechanical failure or could give an electric shock.

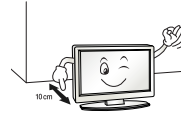

Please follow the installation instructions below to prevent the product from overheating.

- The distance between the product and the wall should be more than 10 cm.
- Do not install the product in a place with no ventilation (e.g., on a bookshelf or in a cupboard).
- Do not install the product on a carpet or cushion.
- Make sure the air vent is not blocked by a tablecloth or curtain.

Otherwise, this may result in fire.

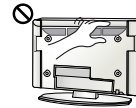

Take care not to touch the ventilation openings when watching the TV for long periods as the ventilation openings may become hot. This does not affect the operation or performance of the product.

Periodically examine the cord of your appliance, and if its appearance indicates damage or deterioration, unplug it, discontinue use of the appliance, and have the cord replaced with an exact replacement part by an authorized servicer.



Prevent dust collecting on the power plug pins or outlet. This may cause a fire hazard.



Protect the power cord from physical or mechanical abuse, such as being twisted, kinked, pinched, closed in a door, or walked upon. Pay particular attention to plugs, wall outlets, and the point where the cord exits the appliance.



Do not press strongly upon the panel with a hand or sharp object such as nail, pencil or pen, or make a scratch on it, as it may cause damage to screen.



Avoid touching the screen or holding your finger(s) against it for long periods of time. Doing so may produce some temporary or permanent distortion/damage to screen.



When cleaning the product and its components, unplug the power first and wipe it with a soft cloth. Applying excessive force may cause scratches or discolouration. Do not spray with water or wipe with a wet cloth. Never use glass cleaner, car or industrial shiner, abrasives or wax, benzene, alcohol etc., which can damage the product and its panel. Otherwise, this may result in fire, electric shock or product damage (Deformation, corrosion or breakage).

As long as this unit is connected to the AC wall outlet, it is not disconnected from the AC power source even if you turn off this unit by SWITCH.



When unplugging the cable, grab the plug and unplug it, by pulling at the plug.

Don't pull at the cord to unplug the power cord from the power board, as this could be hazardous.



When moving the product, make sure you turn the power off first. Then, unplug the power cables, antenna cables and all connecting cables. The TV set or power cord may be damaged, which may create a fire hazard or cause electric shock.



When moving or unpacking the product, work in pairs because the product is heavy. Otherwise, this may result in injury.



Contact the service centre once a year to clean the internal parts of the product.

Accumulated dust can cause mechanical failure.



Refer all servicing to qualified service personnel. Servicing is required when the apparatus has been damaged in any way, such as power supply cord or plug is damaged, liquid has been spilled or objects have fallen into the apparatus, the apparatus has been exposed to rain or moisture, does not operate normally, or has been dropped.



If the product feels cold to the touch, there may be a small "flicker" when it is turned on. This is normal, there is nothing wrong with product.



The panel is a high technology display product with resolution of two million to six million pixels. You may see tiny black dots and/or brightly coloured dots (red, blue or green) at a size of 1 ppm on the panel. This does not indicate a malfunction and does not affect the performance and reliability of the product.

This phenomenon also occurs in third-party products and is not subject to exchange or refund.



You may find different brightness and color of the panel depending on your viewing position(left/right/top/down). This phenomenon occurs due to the characteristic of the panel. It is not related with the product performance, and it is not malfunction.

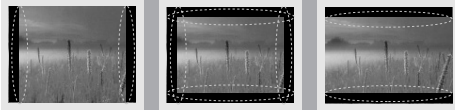

Displaying a still image (e.g., broadcasting channel logo, on-screen menu, scene from a video game) for a prolonged time may cause damage to the screen, resulting in retention of the image, which is known as image sticking. The warranty does not cover the product for image sticking.

Avoid displaying a fixed image on your television's screen for a prolonged period (2 or more hours for LCD, 1 or more hours for Plasma). Also, if you watch the TV at a ratio of 4:3 for a long time, image sticking may occur on the borders of the panel.

This phenomenon also occurs in third-party products and is not subject to exchange or refund.

Generated Sound

“Cracking” noise: A cracking noise that occurs when watching or turning off the TV is generated by plastic thermal contraction due to temperature and humidity. This noise is common for products where thermal deformation is required. Electrical circuit humming/panel buzzing: A low level noise is generated from a high-speed switching circuit, which supplies a large amount of current to operate a product. It varies depending on the product.

This generated sound does not affect the performance and reliability of the product.

Do not use high voltage electrical goods near the TV (e.g. electric mosquito-swatter). This may result in product malfunction.

Viewing 3D imaging (Only 3D models)

! WARNING

Viewing Environment

- Viewing Time
 - When watching 3D contents, take 5 to 15 minute breaks every hour. Viewing 3D contents for a long period of time may cause headache, dizziness, fatigue or eye strain.

Those that have a photosensitive seizure or chronic illness

- Some users may experience a seizure or other abnormal symptoms when they are exposed to a flashing light or particular pattern from 3D contents.
- Do not watch 3D videos if you feel nausea, are pregnant and/ or have a chronic illness such as epilepsy, cardiac disorder, or blood pressure disease, etc.
- 3D Contents are not recommended to those who suffer from stereo blindness or stereo anomaly. Double images or discomfort in viewing may be experienced.
- If you have strabismus (cross-eyed), amblyopia (weak eyesight) or astigmatism, you may have trouble sensing depth and easily feel fatigue due to double images. It is advised to take frequent breaks than the average adult.
- If your eyesight varies between your right and left eye, correct your eyesight prior to watching 3D contents.

Symptoms which require discontinuation or refraining from watching 3D contents

- Do not watch 3D contents when you feel fatigue from lack of sleep, overwork or drinking.
- When these symptoms are experienced, stop using/watching 3D contents and get enough rest until the symptom subsides.
 - Consult your doctor when the symptoms persist. Symptoms may include headache, eyeball pain, dizziness, nausea, palpitation, blurriness, discomfort, double image, visual inconvenience or fatigue.

CAUTION**Viewing Environment**

- Viewing Distance
 - Maintain a distance of at least twice the screen diagonal length when watching 3D contents. If you feel discomfort in viewing 3D contents, move further away from the TV.

Viewing Age

- Infants/Children
 - Usage/Viewing 3D contents for children under the age of 6 are prohibited.
 - Children under the age of 10 may overreact and become overly excited because their vision is in development (for example: trying to touch the screen or trying to jump into it). Special monitoring and extra attention is required for children watching 3D contents.
 - Children have greater binocular disparity of 3D presentations than adults because the distance between the eyes is shorter than that of adults. Therefore they will perceive more stereoscopic depth compared to adults for the same 3D image.
- Teenagers
 - Teenagers under the age of 19 may react with sensitivity due to stimulation from light in 3D contents. Advise them to refrain from watching 3D contents for a long time when they are tired.
- Elderly
 - The elderly may perceive less 3D effect compared to the young. Do not sit closer to the TV than the recommended distance.

Cautions when using the 3D glasses

- Make sure to use LG 3D glasses. Otherwise, you may not be able to view 3D videos properly.
- Do not use 3D glasses instead of your normal glasses, sunglasses or protective goggles.
- Using modified 3D glasses may cause eye strain or image distortion.
- Do not keep your 3D glasses in extremely high or low temperatures. It will cause deformation.
- The 3D glasses are fragile and are easily scratched. Always use a soft, clean piece of cloth when wiping the lenses. Do not scratch the lenses of the 3D glasses with sharp objects or clean/wipe them with chemicals.

Preparing**NOTE**

- If the TV is turned on for the first time after it was shipped from the factory, initialization of the TV may take a few minutes.
- Image shown may differ from your TV.
- Your TV's OSD (On Screen Display) may differ slightly from that shown in this manual.
- The available menus and options may differ from the input source or product model that you are using.
- New features may be added to this TV in the future.
- The TV can be placed in standby mode in order to reduce the power consumption. And the TV should be turned off if it will not be watched for some time, as this will reduce energy consumption.
- The energy consumed during use can be significantly reduced if the level of brightness of the picture is reduced, and this will reduce the overall running cost.
- The items supplied with your product may vary depending on the model.
- Product specifications or contents of this manual may be changed without prior notice due to upgrade of product functions.
- For an optimal connection, HDMI cables and USB devices should have bezels less than 10 mm thick and 18 mm width. Use an extension cable that supports USB 2.0 if the USB cable or USB memory stick does not fit into your TV's USB port.

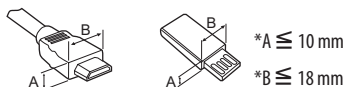

- Use a certified cable with the HDMI logo attached.
- If you do not use a certified HDMI cable, the screen may not display or a connection error may occur. (Recommended HDMI Cable Types)
 - High-Speed HDMI™ cable (3 m or less)
 - High-Speed HDMI™ cable with Ethernet (3 m or less)

CAUTION

- Do not use any unapproved items to ensure the safety and product life span.
- Any damage or injuries caused by using unapproved items are not covered by the warranty.
- Some models have a thin film attached on to the screen and this must not be removed.
- When attaching the stand to the TV set, place the screen facing down on a cushioned table or flat surface to protect the screen from scratches.
- Make sure that the screws are inserted correctly and fastened securely. (If they are not fastened securely enough, the TV may tilt forward after being installed.) Do not use too much force and over tighten the screws; otherwise screw may be damaged and not tighten correctly.

Separate purchase

Separate purchase items can be changed or modified for quality improvement without any notification. Contact your dealer to buy these items. These devices only work with certain models. The model name or design may be changed depending on the upgrade of product functions, manufacturer's circumstances or policies.

(Depending on model)

AG-F*** Cinema 3D Glasses	AN-MR600 Magic Remote	AG-F***DP Dual Play Glasses
AN-VC550 Smart camera	LG Audio Device	AN-WF500 Wi-Fi/Bluetooth Dongle

- * Some models require Wi-Fi/Bluetooth Dongle for using Magic Remote or LG Audio Device.
- * Supporting device of Wi-Fi/Bluetooth Dongle is a different in accordance with model.

Maintenance

Cleaning your TV

Clean your TV regularly to keep the best performance and to extend the product lifespan.

- Make sure to turn the power off and disconnect the power cord and all other cables first.
- When the TV is left unattended and unused for a long time, disconnect the power cord from the wall outlet to prevent possible damage from lightning or power surges.

Screen, frame, cabinet and stand

To remove dust or light dirt, wipe the surface with a dry, clean, and soft cloth.

To remove major dirt, wipe the surface with a soft cloth dampened in clean water or a diluted mild detergent. Then wipe immediately with a dry cloth.

- Avoid touching the screen at all times, as this may result in damage to the screen.
- Do not push, rub, or hit the screen surface with your fingernail or a sharp object, as this may result in scratches and image distortions.
- Do not use any chemicals as this may damage the product.
- Do not spray liquid onto the surface. If water enters the TV, it may result in fire, electric shock, or malfunction.

Power cord

Remove the accumulated dust or dirt on the power cord regularly.

Lifting and moving the TV

Please note the following advice to prevent the TV from being scratched or damaged and for safe transportation regardless of its type and size.

- It is recommended to move the TV in the box or packing material that the TV originally came in.
- Before moving or lifting the TV, disconnect the power cord and all cables.
- When holding the TV, the screen should face away from you to avoid damage.



- Hold the top and bottom of the TV frame firmly. Make sure not to hold the transparent part, speaker, or speaker grill area.

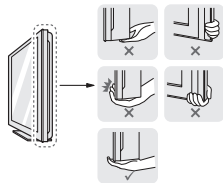

- When transporting a large TV, there should be at least 2 people.
- When transporting the TV by hand, hold the TV as shown in the following illustration.

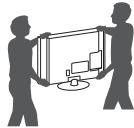

- When transporting the TV, do not expose the TV to jolts or excessive vibration.
- When transporting the TV, keep the TV upright, never turn the TV on its side or tilt towards the left or right.
- Do not apply excessive pressure to cause flexing /bending of frame chassis as it may damage screen.
- When handling the TV, be careful not to damage the protruding joystick button.

CAUTION

- Avoid touching the screen at all times, as this may result in damage to the screen.
- Do not move the TV by holding the cable holders, as the cable holders may break, and injuries and damage to the TV may occur.

Using the joystick button

(Image shown may differ from your TV.)



You can simply operate the TV functions, pressing or moving the joystick button up, down, left or right.

NOTE

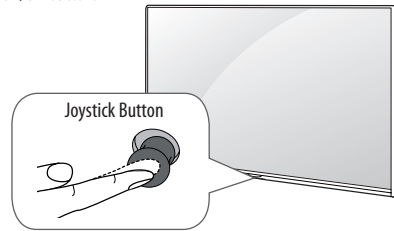
- UF64 series does not have a Joystick button but has only a power On/Off button.



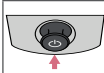

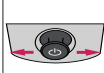

Basic functions

	Power On	When the TV is turned off, place your finger on the joystick button and press it once and release it.
	Power Off	When the TV is turned on, place your finger on the joystick button and press it once for a few seconds and release it. All running apps will close, and any recording in progress will stop.
	Volume Control	If you place your finger over the joystick button and move it left or right, you can adjust the volume level you want.
	Programmes Control	If you place your finger over the joystick button and move it up or down, you can scrolls through the saved programmes you want.

Adjusting the menu

When the TV is turned on, press the joystick button one time. You can adjust the Menu items moving the joystick button up, down, left or right.

	Turns the power off.
	Clears on-screen displays and returns to TV viewing.
	Changes the input source.
	Accesses the Quick Settings.

! NOTE

- When your finger over the joystick button and push it to the up, down, left or right, be careful not to press the joystick button. If you press the joystick button first, you may not be able to adjust the volume level and saved programmes.

Mounting on a table

(Image shown may differ from your TV.)

- 1 Lift and tilt the TV into its upright position on a table.
 - Leave a 10 cm (minimum) space from the wall for proper ventilation.

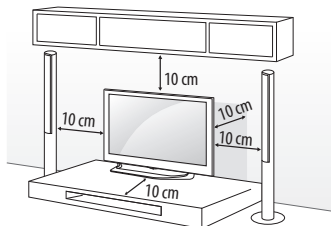

- 2 Connect the power cord to a wall outlet.

! CAUTION

- Do not place the TV near or on sources of heat, as this may result in fire or other damage.

Using the kensington security system

(This feature is not available for all models.)

- Image shown may differ from your TV.

The Kensington security system connector is located at the rear of the TV. For more information of installation and using, refer to the manual provided with the Kensington security system or visit <http://www.kensington.com>. Connect the Kensington security system cable between the TV and a table.

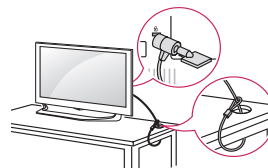

Securing the TV to a wall

(This feature is not available for all models.)

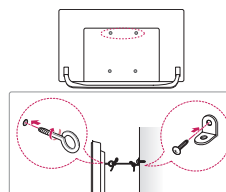

- 1 Insert and tighten the eye-bolts, or TV brackets and bolts on the back of the TV.
 - If there are bolts inserted at the eye-bolts position, remove the bolts first.
- 2 Mount the wall brackets with the bolts to the wall. Match the location of the wall bracket and the eye-bolts on the rear of the TV.
- 3 Connect the eye-bolts and wall brackets tightly with a sturdy rope. Make sure to keep the rope horizontal with the flat surface.

! CAUTION

- Make sure that children do not climb on or hang on the TV.

! NOTE

- Use a platform or cabinet that is strong and large enough to support the TV securely.
- Brackets, bolts and ropes are not provided. You can obtain additional accessories from your local dealer.

Mounting on a wall

Attach an optional wall mount bracket at the rear of the TV carefully and install the wall mount bracket on a solid wall perpendicular to the floor. When you attach the TV to other building materials, please contact qualified personnel. LG recommends that wall mounting be performed by a qualified professional installer. We recommend the use of LG's wall mount bracket. LG's wall mount bracket is easy to move with cables connected. When you do not use LG's wall mount bracket, please use a wall mount bracket where the device is adequately secured to the wall with enough space to allow connectivity to external devices. It is advised to connect all the cables before installing fixed wall mounts.

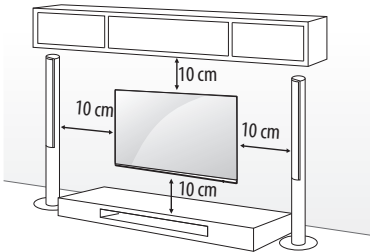

Make sure to use screws and wall mount bracket that meet the VESA standard. Standard dimensions for the wall mount kits are described in the following table.

Separate purchase(Wall mounting bracket)

Model	43UF64** 43UF68** 40/43UF77**	49UF64** 49/55UF68** 49/55UF77** 50UF83**
VESA (mm) (A x B)	200 x 200	300 x 300
Standard screw	M6	M6
Number of screws	4	4
Wall mount bracket	LSW240B MSW240	LSW350B MSW240
Model	65UF68** 60/65UF77** 58UF83**	70/79UF77**
VESA (mm) (A x B)	300 x 300	600 x 400
Standard screw	M6	M8
Number of screws	4	4
Wall mount bracket	LSW350B	LSW640B

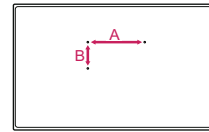

! CAUTION

- Disconnect the power first, and then move or install the TV. Otherwise electric shock may occur.
- Remove the stand before installing the TV on a wall mount by performing the stand attachment in reverse.
- If you install the TV on a ceiling or slanted wall, it may fall and result in severe injury. Use an authorised LG wall mount and contact the local dealer or qualified personnel.
- Do not over tighten the screws as this may cause damage to the TV and void your warranty.
- Use the screws and wall mounts that meet the VESA standard. Any damages or injuries by misuse or using an improper accessory are not covered by the warranty.

! NOTE

- Use the screws that are listed on the VESA standard screw specifications.
- The wall mount kit includes an installation manual and necessary parts.
- The wall mount bracket is not provided. You can obtain additional accessories from your local dealer.
- The length of screws may differ depending on the wall mount. Make sure to use the proper length.
- For more information, refer to the manual supplied with the wall mount.
- When installing the wall mounting bracket, use the adhesive label provided. The adhesive label will protect the opening from accumulating dust and dirt. (Only when the label is provided)

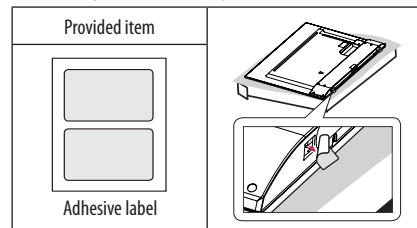

- When attaching a wall mounting bracket to the TV, insert the wall mount spacers into the TV wall mount holes to adjust the vertical angle of the TV. (Only when the item of the following form is provided)

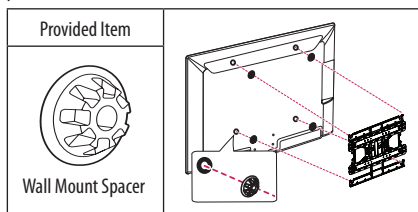

- Depending on the shape of the stand, use a flat tool to remove the stand cover as illustrated below. (e.g., a flat screwdriver) (Only when the item of the following form is provided)

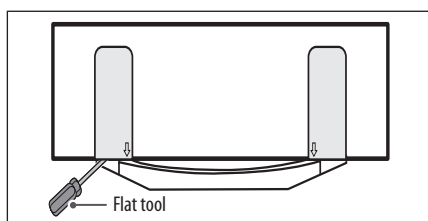

Connections (notifications)

Connect various external devices to the TV and switch input modes to select an external device. For more information of external device's connection, refer to the manual provided with each device.

Available external devices are: HD receivers, DVD players, VCRs, audio systems, USB storage devices, PC, gaming devices, and other external devices.

NOTE

- The external device connection may differ from the model.
- Connect external devices to the TV regardless of the order of the TV port.
- If you record a TV program on a DVD recorder or VCR, make sure to connect the TV signal input cable to the TV through a DVD recorder or VCR. For more information of recording, refer to the manual provided with the connected device.
- Refer to the external equipment's manual for operating instructions.
- If you connect a gaming device to the TV, use the cable supplied with the gaming device.
- In PC mode, there may be noise associated with the resolution, vertical pattern, contrast or brightness. If noise is present, change the PC output to another resolution, change the refresh rate to another rate or adjust the brightness and contrast on the PICTURE menu until the picture is clear.
- In PC mode, some resolution settings may not work properly depending on the graphics card.
- If ULTRA HD content is played on your PC, video or audio may become disrupted intermittently depending on your PC's performance. (Depending on model)

Antenna connection

Connect the TV to a wall antenna socket with an RF cable (75 Ω).

- Use a signal splitter to use more than 2 TVs.
- If the image quality is poor, install a signal amplifier properly to improve the image quality.
- If the image quality is poor with an antenna connected, try to realign the antenna in the correct direction.
- An antenna cable and converter are not supplied.
- Supported DTV Audio: MPEG, Dolby Digital, Dolby Digital Plus, HE-AAC
- For a location that is not supported with ULTRA HD broadcasting, this TV cannot receive ULTRA HD broadcasts directly. (Depending on model)

Satellite dish connection

(Only satellite models)

Connect the TV to a satellite dish to a satellite socket with a satellite RF cable (75 Ω).

Euro scart connection

(Depending on model)

Transmits the video and audio signals from an external device to the TV set. Connect the external device and the TV set with the euro scart cable.

Current input mode \ Output Type	AV1 (TV Out ¹)
Digital TV	Digital TV
Analogue TV, AV	Analogue TV
Component	
HDMI	

1 TV Out : Outputs Analogue TV or Digital TV signals.

- Any Euro scart cable used must be signal shielded.
- When watching digital TV in 3D imaging mode, only 2D out signals can be output through the SCART cable. (Only 3D models)
- If you use the Time Machine function on digital TV, TV out signals cannot be output through the SCART cable.

CI module connection

(Depending on model)

View the encrypted (pay) services in digital TV mode.

- Check if the CI module is inserted into the PCMCIA card slot in the right direction. If the module is not inserted properly, this can cause damage to the TV and the PCMCIA card slot.
- If the TV does not display any video and audio when CI+ CAM is connected, please contact to the Terrestrial/Cable/Satellite Service Operator.

USB connection

Some USB Hubs may not work. If a USB device connected using a USB Hub is not detected, connect it to the USB port on the TV directly.

Other connections

Connect your TV to external devices. For the best picture and audio quality, connect the external device and the TV with the HDMI cable. Some separate cable is not provided.

-  →  →  → **Picture** → **HDMI ULTRA HD Deep Colour**

- **On** : Support 4K @ 50/60 Hz (4:4:4, 4:2:2, 4:2:0)
- **Off** : Support 4K @ 50/60 Hz (4:2:0)

If the device connected to Input Port also supports ULTRA HD Deep Colour, your picture may be clearer. However, if the device doesn't support it, it may not work properly. In that case, connect the device to a different HDMI port or change the TV's **HDMI ULTRA HD Deep Colour** setting to **Off**.

(This feature is available on certain models which are supported ULTRA HD Deep Colour only.)

Remote control

The descriptions in this manual are based on the buttons on the remote control. Please read this manual carefully and use the TV correctly.

To replace batteries, open the battery cover, replace batteries (1.5 V AAA) matching the ⊕ and ⊖ ends to the label inside the compartment, and close the battery cover. To remove the batteries, perform the installation actions in reverse.

CAUTION

- Do not mix old and new batteries, as this may damage the remote control.
- The remote control will not be included for all sales market.

Make sure to point the remote control toward the remote control sensor on the TV.

(Depending on model)

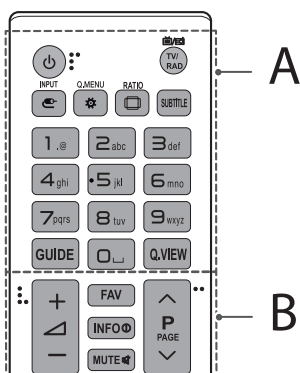

A

- POWER** Turns the TV on or off.
- TV/RAD** Selects Radio, TV and DTV programme.
- INPUT** Changes the input source.
- Q.MENU / Q. Settings** Accesses the Quick Settings.
- RATIO** Resizes an image.
- SUBTITLE** Recalls your preferred subtitle in digital mode.
- Number buttons** Enters numbers.
- GUIDE** Shows programme guide.
- (Space)** Opens an empty space on the screen keyboard.
- Q.VIEW** Returns to the previously viewed programme.

B

- FAV** Accesses your favourite programme list.
- INFO** Views the information of the current programme and screen.
- MUTE** Mutes all sounds.
- + / -** Adjusts the volume level.
- ^ P v** Scrolls through the saved programmes.
- ^ PAGE v** Moves to the previous or next screen.

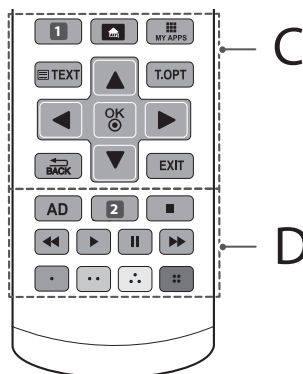

C

- 1 APP/*** Selects the MHP TV menu source. (Depending on model)
- 1 RECENT** Shows the previous history. (Depending on model)
- HOME** Accesses the Home menu.
- MY APPS** Shows the list of Apps.
- Teletext buttons (TEXT, T.OPT)** These buttons are used for teletext.
- Navigation buttons (up/down/left/right)** Scrolls through menus or options.
- OK** Selects menus or options and confirms your input.
- BACK** Returns to the previous level.
- EXIT** Clears on-screen displays and returns to TV viewing.

D

- AD** By pressing the AD button, audio descriptions function will be enabled.
- 2 LIST** Accesses the saved programme list. (Depending on model)
- 2 REC/*** Starts to record and displays record menu. (Only Time Machine^{Ready} supported model) (Depending on model)
- Control buttons** Controls the Premium contents, Time Machine^{Ready} or SmartShare menus or the SIMPLINK compatible devices (USB or SIMPLINK or Time Machine^{Ready}).
- Coloured buttons** These access special functions in some menus. (Red, Green, Yellow, Blue)

ENGLISH

(Depending on model)

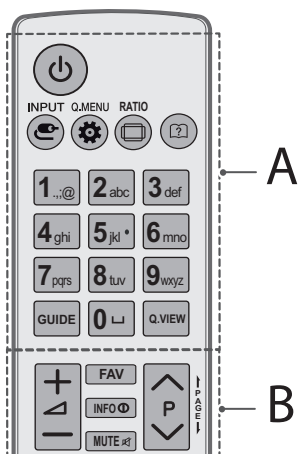

A

- (POWER)** Turns the TV on or off.
- INPUT** Changes the input source.
- Q.MENU / (Q. Settings)** Accesses the Quick Settings.
- RATIO** Resizes an image.
- (User Guide)** Sees user- guide.
- Number buttons** Enters numbers.
- (Space)** Opens an empty space on the screen keyboard.
- GUIDE** Shows programme guide.
- Q.VIEW** Returns to the previously viewed programme.

B

- Adjusts the volume level.
- FAV** Accesses your favourite programme list.
- INFO** Views the information of the current programme and screen.
- MUTE** Mutes all sounds.
- P** Scrolls through the saved programmes.
- PAGE** Moves to the previous or next screen.

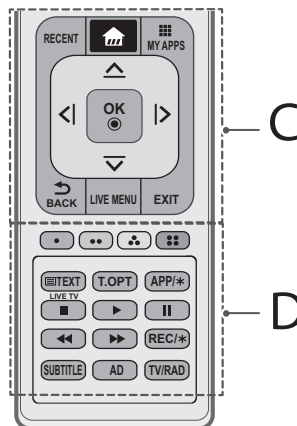

C

- RECENT** Shows the previous history.
- (HOME)** Accesses the Home menu.
- MY APPS** Shows the list of Apps.
- Navigation buttons (up/down/left/right)** Scrolls through menus or options.
- OK** Selects menus or options and confirms your input.
- BACK** Returns to the previous level.
- LIVE MENU** Shows the list of Recommended, Programmes, Search and Recorded. (Depending on model)
- EXIT** Clears on-screen displays and returns to TV viewing.

D

- Coloured buttons** These access special functions in some menus.
(): Red, (): Green, (): Yellow, (): Blue
- Teletext buttons (TEXT, T.OPT)** These buttons are used for teletext.
- APP/*** Selects the MHP TV menu source. (Depending on model)
- LIVE TV** Returns to LIVE TV.
- Control buttons (, , , ,)** Controls the Premium contents, Time Machine^{Ready} or SmartShare menus or the SIMPLINK compatible devices (USB or SIMPLINK or Time Machine^{Ready}).
- REC/*** Starts to record and displays record menu. (Only Time Machine^{Ready} supported model) (Depending on model)
- SUBTITLE** Recalls your preferred subtitle in digital mode.
- AD** By Pressing AD button, audio descriptions function will be enabled.
- TV/RAD** Selects Radio, TV and DTV programme.

Magic remote functions

(Depending on model)

When the message "Magic remote battery is low. Change the battery," is displayed, replace the battery.

To replace batteries, open the battery cover, replace batteries (1.5 V AA) matching the ⊕ and ⊖ ends to the label inside the compartment, and close the battery cover. Be sure to point the magic remote toward the remote control sensor on the TV. To remove the batteries, perform the installation actions in reverse.

⚠ CAUTION

- Do not mix old and new batteries, as this may damage the remote control.

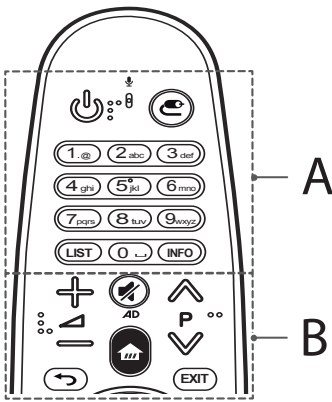

A

- (POWER)** Turns the TV on or off.
- (INPUT)** Changes the input source.
* Pressing and holding the **(INPUT)** button displays all the lists of external inputs.
- Number buttons** Enters numbers.
- LIST** Accesses the saved programmes list.
- INFO** Views the information of the current programmes and screen.

B

- (Volume)** Adjusts the volume level.
- (P)** Scrolls through the saved programmes.
- (MUTE)** Mutes all sounds.
* By Pressing and holding the **(MUTE)** button, video/audio descriptions function will be enabled. (Depending on model)
- (HOME)** Accesses the Home menu.
- (BACK)** Returns to the previous screen.
- EXIT** Clears on-screen displays and returns to Last Input viewing.

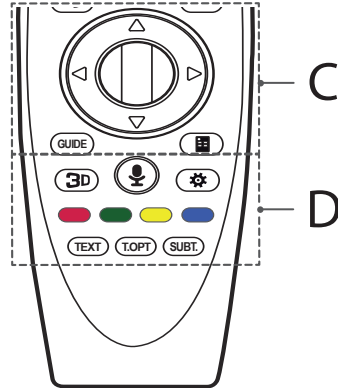

C

- (Wheel (OK))** Press the center of the Wheel button to select a menu. You can change programmes by using the Wheel button.
- (Up/down/left/right)** Press the up, down, left or right button to scroll the menu. If you press **(Up/down/left/right)** buttons while the pointer is in use, the pointer will disappear from the screen and Magic Remote will operate like a general remote control. To display the pointer on the screen again, shake Magic Remote to the left and right.
- GUIDE** Shows programme guide.
- (Screen Remote)** Displays the Screen Remote.
* Accesses the Universal Control Menu. (Depending on model)

D

3D Used for viewing 3D video. (Only 3D models)

(Voice recognition)

(Depending on model)

Network connection is required to use the voice recognition function.

1 Press the voice recognition button.

2 Speak when the voice display window appears on the TV screen.

- Use the Magic Remote no further than 10 cm from your face.
- The voice recognition may fail when you speak too fast or too slowly.
- The recognition rate may vary depending on the user's characteristics (voice, pronunciation, intonation, and speed) and the environment (noise and TV volume).

 (Q. Settings) Accesses the Quick Settings.

* Pressing and holding the  button displays the **Advanced** menu.

Coloured buttons These access special functions in some menus.

(: Red, : Green, : Yellow, : Blue)

Teletext buttons (TEXT, T.OPT) These buttons are used for teletext.

SUBT. Recalls your preferred subtitle in digital mode.

Registering magic remote

How to register the magic remote

To use the Magic Remote, first pair it with your TV.

1 Put batteries into the Magic Remote and turn the TV on.

2 Point the Magic Remote at your TV and press the  **Wheel (OK)** on the remote control.

* If the TV fails to register the Magic Remote, try again after turning the TV off and back on.





How to deregister the magic remote

Press the  (**BACK**) and  (**HOME**) buttons at the same time, for five seconds, to unpair the Magic Remote with your TV.

* Pressing and holding the **EXIT** button will let you cancel and re-register Magic Remote at once.

How to use magic remote



- Shake the Magic Remote slightly to the right and left or press  (**HOME**),  (**INPUT**),  buttons to make the pointer appear on the screen.
(In some TV models, the pointer will appear when you turn the  **Wheel (OK)** button.)
- If the pointer has not been used for a certain period of time or Magic Remote is placed on a flat surface, then the pointer will disappear.
- If the pointer is not responding smoothly, you can reset the pointer by moving it to the edge of the screen.
- The Magic Remote depletes batteries faster than a normal remote due to the additional features.

Precautions to take when using the magic remote

- Use the remote control within the specified range (within 10 m).
You may experience communication failures when using the device outside the coverage area or if there are obstacles within the coverage area.
- You may experience communication failures depending on the accessories.
Devices such as a microwave oven and wireless LAN operate in the same frequency band (2.4 GHz) as the Magic Remote. This may cause communication failures.
- The Magic Remote may not work properly if a wireless router (AP) is within 1 meter of the TV.
Your wireless router should be more than 1 m away from the TV.
- Do not disassemble or heat the battery.
- Do not drop the battery. Avoid extreme shocks to the battery.
- Inserting the battery in the wrong way may result in explosion.

Licenses

Supported licenses may differ by model. For more information about licenses, visit www.lg.com.



Open source software notice information

To obtain the source code under GPL, LGPL, MPL and other open source licenses, that is contained in this product, please visit <http://opensource.lge.com>.

In addition to the source code, all referred license terms, warranty disclaimers and copyright notices are available for download.

LG Electronics will also provide open source code to you on CD-ROM for a charge covering the cost of performing such distribution (such as the cost of media, shipping, and handling) upon email request to opensource@lge.com. This offer is valid for three (3) years from the date on which you purchased the product.

Troubleshooting

Cannot control the TV with the remote control.

- Check the remote control sensor on the product and try again.
- Check if there is any obstacle between the product and the remote control.
- Check if the batteries are still working and properly installed (⊕ to ⊕, ⊖ to ⊖).

No image display and no sound is produced.

- Check if the product is turned on.
- Check if the power cord is connected to a wall outlet.
- Check if there is a problem in the wall outlet by connecting other products.

The TV turns off suddenly.

- Check the power control settings. The power supply may be interrupted.
- Check if the **Automatic Standby**(Depending on model) / **Sleep Timer / Timer Power Off** is activated in the **TIMERS** settings.
- If there is no signal while the TV is on, the TV will turn off automatically after 15 minutes of inactivity.

When connecting to the PC (HDMI), 'No signal' or 'Invalid Format' is displayed.

- Turn the TV off/on using the remote control.
- Reconnect the HDMI cable.
- Restart the PC with the TV on.

Specifications

ENGLISH

Wireless module specification

- Because band channel used by the country could be different, the user can not change or adjust the operating frequency and this product is set for the regional frequency table.
- This device should be installed and operated with minimum distance 20 cm between the device and your body. And this phrase is for the general statement for consideration of user environment.

CE 0197 ⚠

(Only UF68**, UF77**, UF83**)

Wireless module (LGSBW41) specification			
Wireless LAN		Bluetooth	
Standard	IEEE 802.11a/b/g/n	Standard	Bluetooth Version 4.0
Frequency Range	2400 to 2483.5 MHz 5150 to 5250 MHz 5725 to 5850 MHz (for Non EU)	Frequency Range	2400 to 2483.5 MHz
Output Power (Max.)	802.11a: 13 dBm 802.11b: 15 dBm 802.11g: 14 dBm 802.11n - 2.4 GHz: 16 dBm 802.11n - 5 GHz: 16 dBm	Output Power (Max.)	10 dBm or Lower

(Only UF64**)

Wireless LAN module (TWFM-B006D) specification	
Standard	IEEE 802.11a/b/g/n
Frequency Range	2400 to 2483.5 MHz 5150 to 5250 MHz 5725 to 5850 MHz (for Non EU)
Output Power (Max.)	802.11a: 11 dBm 802.11b: 14 dBm 802.11g: 10.5 dBm 802.11n - 2.4 GHz: 11 dBm 802.11n - 5 GHz: 12.5 dBm



HANDBOK

Säkerhet och referens

LED TV*

* LG LED-TV har en LCD-skärm med LED-belysning.

Läs den här handboken noggrant innan du använder produkten och spara den för framtida bruk.

www.lg.com

Säkerhetsföreskrifter

Läs säkerhetsföreskrifterna noggrant innan du använder produkten.

! VARNING



Placera inte TV:n och fjärrkontrollen i följande omgivningar:

- En plats med direkt solljus
- En plats med hög fuktighet, t.ex. ett badrum
- I närheten av en värmekälla, t.ex. en spis, och andra apparater som genererar värme
- Nära diskbänkar eller luftfuktare där de lätt kan utsättas för ånga eller olja
- En plats med regn och vind
- Nära behållare med vatten, t.ex. vaser

Annars finns risk för brand, elektriska stötar eller tekniska fel.



Placera inte produkten där den kan utsättas för damm. Detta medför risk för brand.

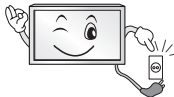

Kontakten till eluttaget används för bortkoppling. Kontakten måste alltid vara fullt fungerande.



Rör aldrig nätkontakten med våta händer. Torka genast av hela nätsladden noga om stickkontakten blir blöt eller täckt av damm. Annars kan du få livshotande elektriska stötar på grund av fukten.



Anslut nätkabeln till ett jordat uttag. (Med undantag för apparater som inte är jordade.) Annars kan du få livsfarliga elektriska stötar.



Anslut nätkabeln noga så den inte glappar. Om kabeln glappar kan eldsvåda uppstå.



Kontrollera att strömsladden inte kommer i kontakt med varma föremål som element. Detta ökar risken för brand och elektriska stötar.



Placera inte tunga föremål eller själva produkten på strömsladdar. Detta kan resultera i eldsvåda eller elektriska stötar.



Bøj antennkabeln längs med husfasaden, så nära som möjligt, för att förhindra att regn läcker in. Annars kan det uppstå vattenskador inuti produkten vilket kan leda till elektriska stötar.



När du monterar en TV på väggen ska du se till du inte installerar den genom att hänga ström- och signalkablar på baksidan av den. Detta kan orsaka eldsvåda eller elektriska stötar.

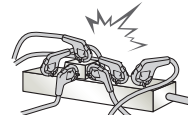

Anslut inte för många elektriska apparater till en och samma förgreningsdosa. Detta kan leda till att eldsvåda uppstår på grund av överhettning.



Se till att inte tappa eller välta produkten när du ansluter externa enheter. Det kan resultera i personskador eller skador på produkten.



Förvara torkmedel, plast och annat förpackningsmaterial utom räckhåll för barn. Antifuktmaterial är skadligt vid förtäring. Vid oavsiktlig förtäring ska du tvinga patienten att kräkas och sedan besöka närmaste sjukhus. Plastballaget kan dessutom orsaka kvävning. Förvaras utom räckhåll för barn.



Låt inte barn klättra eller hänga på TV:n. Då kan TV:n ramla och detta kan orsaka allvarliga skador.



Kassera använda batterier noggrant så att barn inte kommer åt att äta dem. Om detta händer ska du omedelbart ta barnet till en läkare.



Sätt inte in strömledande föremål (som metallbestick) i ena änden av strömkabeln medan den andra änden är ansluten till ingången i väggen. Rör inte heller strömkabeln direkt efter att du anslutit den till ingången i väggen. Då kan du få elektriska stötar. (Beroende på modell)



Du bör inte ställa eller förvara brandfarliga ämnen i närheten av produkten. Vårslös hantering av brandfarliga ämnen innebär risk för explosion eller eldsvåda.



Se till att metallföremål som mynt, hårnålar och gem inte kan falla ner i produkten. Var också försiktig med lättantändliga föremål som papper eller tändstickor. Barn måste vara extra försiktiga. Elektriska stötar, eldsvåda eller skador kan inträffa. Om ett främmande föremål hamnar i produkten kopplar du från strömsladden och kontaktar servicecenter.



Spreja inte vatten på produkten och gnugga inte brandfarliga vätskor på den (som thinner eller bensen). Det kan leda till elektriska stötar eller eldsvåda.



Skydda produkten från stötar, se till att inte något objekt ramlar in i produkten eller på skärmen. Du eller produkten kan skadas.



Vidrör aldrig denna produkt under åskväder. Då kan du få elektriska stötar.



Rör aldrig vid vägguttaget vid gasläckor. Öppna fönstren och vädra. Eldsvådor eller brännskador kan uppstå på grund av gnistor.



Ta inte själv isär produkten. Försök inte heller att reparera eller modifiera den på egen hand. Det kan leda till elektriska stötar eller eldsvåda. Kontakta servicecentret vid kontroll, finjustering eller reparation.



Om något av följande inträffar kopplar du ur produkten och kontaktar ett lokalt servicecenter.

- Produkten har utsatts för stötar
- Produkten har skadats
- Främmande föremål har kommit in i produkten
- Det kom rök eller konstig lukt från produkten

Detta kan resultera i eldsvåda eller elektriska stötar.



Dra ur nätkabeln om du vet att du inte kommer att använda produkten under en längre tid. Ansamlad damm kan orsaka eldsvåda, och försämrad isolering kan leda till krypströmmar, kortslutning eller eldsvåda.



Produkten får inte utsättas för vatten (droppar eller stänk). Placera inte föremål som innehåller vätska, t.ex. vaser, på apparaten.

Placera inte produkten där den kan komma att utsättas för olja eller oljestänk. Det kan skada produkten och få den att falla ned.



Om vatten eller ett annat ämne hamnar i produkten (t.ex. en nätadapter, strömsladd, TV), koppla från strömsladden och kontakta servicecentret omedelbart. Det kan leda till brand och elektriska stötar.

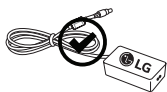

Använd endast en auktoriserad nätadapter och strömsladd som har godkänts av LG Electronics. Annars finns risk för brand, elektriska stötar eller tekniska fel.



Montera aldrig isär nätadaptern eller strömsladden. Det kan orsaka brand och elektriska stötar.

! VARNING!



Installera produkten på en plats där det inte förekommer radiovågor.

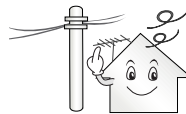

Avståndet mellan utomhusantennen och eventuella kraftledningar ska vara tillräckligt stort så att antennen inte nuddar kraftledningarna om den faller. Detta medför risk för elektriska stötar.



Installera inte produkten på platser som instabila hyllor eller lutande ytor. Undvik också platser där det finns vibrationer eller där produkten inte har ordentligt stöd. Annars kan produkten falla eller välta vilket kan orsaka personskada eller skada på produkten.

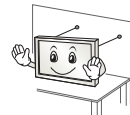

Om du installerar TV:n på ett stativ måste du den på ett säkert sätt så att den inte kan välta. Om produkten välter kan det orsaka allvarliga skador.

Om du tänker montera apparaten på en vägg fäster du VESA standardväggmonteringsfäste (valfri komponent) på apparatens baksida. När du installerar TV:n med hjälp av väggmonteringsfästet (valfri komponent) ska du sätta fast det ordentligt så att det inte ramlar ner.

Använd endast tillbehör som angivits av tillverkaren.



Kontakta en kvalificerad serviceperson när du installerar antennen. På så sätt minimeras risken för brand eller elektriska stötar.

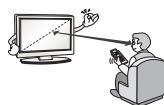

Vi rekommenderar att du håller ett avstånd på minst fem till sju gånger den diagonala skärmstorleken när du tittar på TV. Om du tittar på TV under lång tid kan du börja se suddigt.

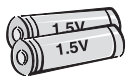

Använd enbart angiven typ av batteri. Annars kan fjärrkontrollen gå sönder.

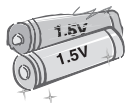

Blanda inte gamla och nya batterier. Detta kan leda till att batterierna överhettas och läcker.

Batterier ska inte utsättas för extrema temperaturer. Förvara dem inte i direkt solljus och håll dem på avstånd från element och öppen eld.

Använd ALDRIG icke återuppladdningsbara batterier i laddaren.



Kontrollera att det inte finns några föremål mellan fjärrkontrollen och sensorn.



Signalen från fjärrkontrollen kan störas av solljus eller annat starkt ljus. I så fall ska du göra det mörkare i rummet.

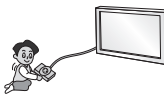

Se till att anslutningskablarna är tillräckligt långa vid anslutning av externa enheter som t.ex spelkonsoler. Annars kan produkten ramla vilket kan orsaka personskada eller skada på produkten.



Använd inte stickproppen för att knäppa på eller stänga av apparaten. (Använd inte strömkabeln som kontakt.) Det kan orsaka mekaniska fel eller leda till elektriska stötar.



Följ installationsanvisningarna nedan för att förhindra att produkten överhettas.

- Avståndet mellan apparat och vägg bör vara minst 10 cm.
- Installera inte produkten på en plats som saknar ventilation (t.ex. i en bokhylla eller ett skåp).
- Installera inte produkten på en matta eller en dyna.
- Se till att luftventilen inte blockeras av en duk eller gardin.

Annars kan eldsåda uppstå.

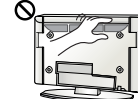

Vidrör inte ventilationshålen när du tittar på TV eftersom dessa kan vara heta. Detta påverkar inte produktens funktion eller prestanda.

Kontrollera produktens sladdar regelbundet, och om utseendet visar på skador eller nedbrytning kopplar du från den, slutar att använda den och får sladden ersatt med exakt samma ersättningsprodukt från en auktoriserad återförsäljare.



Se till att damm inte samlas på nätkontakten eller i vägguttaget. Detta medför risk för brand.



Skydda nätsladden från fysisk eller mekanisk felanvändning, t.ex. att böja, slå knutar på, klämma i dörrar eller gå på den. Var extra uppmärksam på kontakter, vägguttag och de punkter där sladden kommer ut från apparatens hölje.



Tryck eller skrapa inte på skärmytan med handen eller med vassa föremål som naglar, spik, pennor eller liknande, som kan orsaka repor.



Undvik att vidröra skärmen eller hålla fingrarna mot den en längre tid. Detta kan orsaka tillfälliga förvrängningseffekter på skärmen.



När du rengör produkten och dess komponenter kopplar du bort strömmen och torkar med en mjuk trasa. Om du trycker för hårt kan det leda till repor eller missfärgningar. Spraya inte vatten på produkten eller torka den med en våt trasa. Använd aldrig fönsterputs, rengöringsmedel för bilar, industriella rengöringsmedel, skurmedel, vax, bensen, alkohol o.s.v. som kan skada produkten och dess panel. Annars kan det uppstå eldsvåda, elektriska stötar eller produktskada (deformation, korrosion eller att produkten går sönder).

Så länge som den här enheten är ansluten till ett vägguttag kommer den inte att kopplas från växelströmkällan, även om du stänger av enheten med strömbrytaren.



När du ska dra ur sladden tar du tag i stickproppen och drar ur den. Om ledningarna inuti strömkabeln kopplas bort kan det orsaka eldsvåda.



Se till att du stänger av strömmen innan du flyttar produkten. Sedan drar du ur strömkablarna, antennkablarna och alla anslutningskablar. TV:n eller strömsladden kan vara skadade vilket kan leda till brand eller orsaka elektriska stötar.



Ta hjälp av någon annan när du flyttar eller packar upp produkten eftersom den är tung. Annars kan personskador uppstå.



Kontakta servicecenter en gång om året för rengöring av produktens interna delar.

Damm som samlas inne i projektorn kan förorsaka mekaniska fel.



Lämna all service till kvalificerad servicepersonal. Service krävs när produkten har skadats, t.ex. när strömsladden eller -kontakten har skadats, vätska har spillts i produkten, produkten har utsatts för regn eller fukt, inte fungerar normalt eller har tappats.



Om produkten är sval kan det hända att du ser lite "flimmer" när den slås på. Det är helt normalt. Det är inte fel på produkten.



Panelen är en högteknologisk produkt med en upplösning på två miljoner till sex miljoner pixlar. Det kan hända att du ser små svarta prickar och/eller färgade prickar (röda, blå eller gröna) i storleken 1 ppm på panelen. Detta är inte ett tecken på att något är fel, och det påverkar inte produktens prestanda eller pålitlighet.

Det här fenomenet förekommer också i produkter från tredje part och ger inte rätt till byte eller återbetalning.



Panelens ljusstyrka och färg kan se olika ut beroende på vilken vinkel du tittar från (vänster/höger/uppåt/nedåt).

Det här fenomenet uppstår på grund av panelens egenskaper. Det har inget med produktens prestanda att göra och det är inte ett tecken på att något är fel.

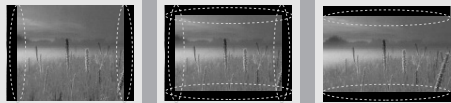

Om du visar en stillbild (t.ex. en TV-kanals logotyp, meny på skärmen, scen från ett TV-spel) för länge, kan det skada skärmen och orsaka eftersläckning av bilden. Detta kallas frysta bilder. Produktens garanti täcker inte frysta bilder.

Undvik att visa stillbilder på TV-skärmen under en längre period (2 timmar eller längre för LCD-skärmar, 1 timme eller längre för plasma-TV).

Om bildformatet är inställt på 4:3 under lång tid, kan det resultera i frysta bilder på panelens kanter.

Det här fenomenet förekommer också i produkter från tredje part och ger inte rätt till byte eller återbetalning.

Genererat ljud

”Knäppande” ljud: Ett knäppande ljud som hörs när du tittar på eller stänger av TV:n orsakas av termisk sammandragning i plasten på grund av temperatur och fuktighet. Detta ljud är vanligt för produkter där termisk deformation krävs. Brummande från elektrisk krets/surrande från panelen: Ett lågfrekvent ljud genereras från en snabb växlingskrets som tillhandahåller en stor mängd ström för att driva produkten. Detta varierar beroende på produkten.

De här genererade ljuden påverkar inte produktens prestanda eller pålitlighet.

Använd inga elektriska produkter med hög spänning i närheten av tv:n (t.ex. en elektrisk flygsåg). Då kan produkten fungera sämre.

Visa 3D-bilder (endast för 3D-modeller)

VARNING

Tittarmiljö

- Tittartid
 - Ta pauser på 5 till 15 minuter varje timme när du tittar på 3D-innehåll. Om du tittar på 3D-innehåll länge kan du få huvudvärk, känna yrsel, trötthet och trötthet i ögonen.

Personer som har ljuskänslig epilepsi eller någon kronisk sjukdom

- Vissa användare kan drabbas av anfall eller andra avvikande symptom när de utsätts för blinkande ljus eller särskilda mönster i 3D-innehåll.
- Titta inte på 3D-video om du känner dig illamående, är gravid och/eller har en kronisk sjukdom som epilepsi, hjärtsjukdom, blodtrycksjukdom, o.s.v.
- 3D-innehåll rekommenderas inte för dem som lider av stereobindhet eller stereoanomi. Dubbla bilder eller obehag av att titta kan upplevas.
- Om du skelar, har nedsatt syn eller astigmatism kan du ha problem med att uppfatta djup, och du kan lätt bli trött i ögonen på grund av dubbla bilder. Vi rekommenderar att du tar paus oftare än en genomsnittlig vuxen person.
- Om din syn varierar mellan höger och vänster öga, bör du kontrollera din syn innan du tittar på 3D-innehåll.

Symptom som kräver avbrott eller att du avstår från att titta på 3D-innehåll

- Titta inte på 3D-innehåll när du känner trötthet på grund av sömnbrist, överansträngning eller alkohol.
- Om du upplever dessa symptom ska du sluta använda/titta på 3D-innehåll och vila tills symptomen försvinner.
 - Kontakta din läkare om symptomen inte försvinner. Symptomen kan inbegripa huvudvärk, smärta i ögongloberna, yrsel, illamående, hjärtklappning, suddighet, obehag, dubbla bilder, obehagskänsla eller trötthet i ögonen.

! VARNING!

Tittarmiljö

- Tittaravstånd
 - När du tittar på 3D-filmer bör avståndet till TV:n vara minst dubbla den diagonala storleken på den. Om du känner obehag när du tittar på 3D-innehåll flyttar du längre bort från TV:n.

Tittarålder

- Spädbarn/Barn
 - Det är förbjudet för barn under 6 år att utsättas för/titta på 3D-innehåll.
 - Barn under 10 år kan överreagera och bli överdrivet upprymda eftersom deras syn är under utveckling (till exempel: försöker peka på skärmen eller försöker hoppa in i den). Särskild tillsyn och extra uppmärksamhet krävs när barn tittar på 3D-innehåll.
 - Barn har större binokulär skillnad för 3D-bilder än vuxna eftersom avståndet mellan deras ögon är kortare än hos vuxna. Därför uppfattar de mer stereoskopiskt djup jämfört med vuxna i samma 3D-bild.
- Tonåringar
 - Tonåringar under 19 år kan reagera med känslighet på grund av stimuleringen från ljuset i 3D-innehåll. Råd dem att avstå från att titta på 3D under lång tid när de är trötta.
- Äldre
 - Äldre personer kan uppfatta mindre 3D-effekt än unga. Sitt inte närmare TV:n än det rekommenderade avståndet.

Säkerhetstips när du använder 3D-glasögonen

- Se till att du använder 3D-glasögon från LG. Annars kanske du inte kan se 3D-innehåll korrekt.
- Använd inte 3D-glasögonen istället för dina vanliga glasögon, solglasögon eller skyddsglasögon.
- Modifierade 3D-glasögon kan göra så att du bli trött i ögonen eller så att bilden förvrängs.
- Förvara inte 3D-glasögonen i extremt hög eller låg temperatur. Det leder till deformation.
- 3D-glasögonen är ömtåliga och repas lätt. Använd alltid en mjuk, ren trasa när du torkar av glasen. Repa inte linserna på 3D-glasögonen med vassa föremål och rengör inte med kemikalier.

Förberedelser

! Obs!

- Det kan ta några minuter att initiera TV:n den alla första gången du slår på den.
- Illustrationen kan skilja sig från vad som syns på TV:n.
- TV-apparatens skärmvisningar (OSD, On Screen Display) kan se lite annorlunda ut jämfört med vad som visas i användarhandboken.
- Tillgängliga menyer och alternativ kan skilja sig åt beroende på vilken ingångskälla eller produktmodell du använder.
- I framtiden kan den här TV:n komma att förses med nya funktioner.
- TV:n kan placeras i standby-läge för att minska strömförbrukningen. TV:n bör dessutom stängas av om den inte ska användas på ett tag eftersom det minskar strömförbrukningen ytterligare.
- Den ström som förbrukas under användningen kan minskas rejält om bildens ljusstyrka minskas vilket minskar de totala driftskostnaderna.
- Vilka föremål som medföljer din produkt kan variera beroende på modell.
- Produktspecifikationer och innehåll i den här användarhandboken kan ändras utan föregående meddelande på grund av uppgradering av produktens funktioner.
- För bästa möjliga anslutning bör HDMI-kablar och USB-enheter inte vara större än 10 mm tjocka och 18 mm breda. Använd en förlängningskabel med stöd för USB 2.0 om USB-kabeln eller USB-minnet inte passar i TV:ns USB-port.

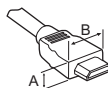

*A ≦ 10 mm

*B ≦ 18 mm

- Använd en certifierad kabel med HDMI-logotypen på.
- Om du inte använder en certifierad HDMI-kabel kan det hända att skärmen inte visas eller att det uppstår anslutningsfel. (Rekommenderade HDMI-kabeltyper)
 - HDMI™/TM-höghastighetskabel (upp till 3 m)
 - HDMI™/TM-höghastighetskabel med Ethernet (upp till 3 m)

VARNING!

- Använd inte några ej godkända produkter eftersom det kan ha negativ inverkan på säkerheten och produktens livslängd.
- Alla skador eller personskador som orsakats av användning av ej godkända produkter täcks inte av garantin.
- Vissa modeller har en tunn film som sitter fast på skärmen och den här filmen får inte tas bort.
- När du monterar foten på tv:n bör du lägga bildskärmen med skärmen nedåt på ett täckt bord eller en plan yta så att skärmen inte riskerar att repas.
- Kontrollera att skruvarna har dragits åt ordentligt. (Om de inte skruvas i tillräckligt kan det hända att tv:n tippas framåt.) Dra inte åt skruvarna alltför hårt eftersom de kan skadas och inte fästa ordentligt.

Köpa separat

Tillbehör som köps separat kan ändras eller justeras för kvalitetsförbättring utan föregående meddelande. Dessa tillbehör finns att köpa hos din återförsäljare. Dessa enheter fungerar bara med vissa modeller. Modellnamnet och -designen kan ändras på grund av uppgraderingar av produktfunktioner, tillverkaren eller på grund av olika regler.

(Beroende på modell)

AG-F*** Cinema 3D-glasögon	AN-MR600 Magisk fjärrkontroll	AG-F***DP Dual play-glasögon
AN-VC550 Smart Camera	LG-ljudenhet	AN-WF500 Wi-Fi/Bluetooth-dongel

* En del modeller kräver Wi-Fi/Bluetooth-dongel för att kunna använda Magic Remote eller LG:s ljudenhet.

* Vilka enheter som har stöd för Wi-Fi/Bluetooth-dongeln skiljer sig åt beroende på modell.

Skötsel

Rengöra TV:n

Rengör TV:n regelbundet för att bibehålla optimal prestanda och förlänga produktens livslängd.

- Se först till att stänga av strömmen och koppla bort strömkabeln och alla andra kablar.
- Om TV:n står oövervakad och oanvänd under lång tid bör du dra ur stickproppen för att förhindra skador p.g.a. åska eller spänningsfall.

Skärm, ram, skåp och stativ

Torka ytan med en torr, ren och mjuk trasa för att avlägsna damm och lätt smuts.

För att ta bort mer omfattande smuts kan du torka ytan med en mjuk trasa som har fuktats med rent vatten eller utspätt, mild rengöringsmedel. Torka sedan direkt med en torr trasa.

- Undvik att röra vid skärmen eftersom det kan skada den.
- Du bör inte trycka, gnugga eller slå på ytan med dina fingernaglar eller ett vasst objekt, eftersom det kan orsaka repor på skärmen och bildförvrängning.
- Använd inte kemikalier eftersom det kan skada produkten.
- Spraya inte vätska på ytan. Om det kommer in vatten i TV:n kan det resultera i brand, elektriska stötar eller tekniska fel.

Strömkabel

Ta regelbundet bort damm och smuts som samlats på strömkabeln.

Lyfta och flytta TV:n

Innan du lyfter eller flyttar TV:n bör du läsa följande så att den inte repas eller skadas, samt som en garanti för säker transport oavsett TV-apparatens typ eller storlek.

- Vi rekommenderar att TV:n är kvar i kartongen eller förpackningsmaterialet när du flyttar den.
- Koppla bort strömsladden och alla kablar innan du flyttar eller lyfter TV:n.
- Se till att skärmen är vänd bort från dig när du håller TV:n för att skydda den mot skador.



- Håll den övre och undre delen av ramen i ett fast grepp. Se till att inte hålla i den transparenta delen, högtalarna eller högtalargallren.

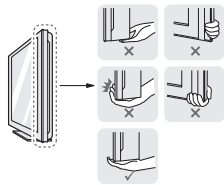

- Det krävs minst 2 personer för att flytta en större TV.
- Om du ska bära TV:n ska den hållas på samma sätt som bilden visar.

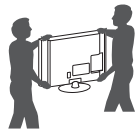

- Utsätt inte TV:n för stötar eller stora vibrationer vid transport.
- Håll TV:n upprätt när du lyfter den och se till att inte vända den på sidan eller luta den åt vänster eller höger.
- Var försiktig så att du inte trycker för hårt när du bär bildskärmen, då kan den bli böjd och skadas.
- Var försiktig så du inte skadar den utskjutande joystickknappen när du flyttar på TV:n.

VARNING!

- Undvik att röra vid skärmen eftersom det kan skada den.
- Håll inte i kabelhållarna när du flyttar tv:n. Hållarna kan gå sönder, vilket kan leda till skador på personer eller på tv-apparaten.

Använda joystickknappen

(Illustrationen kan skilja sig från vad som syns på TV:n.)



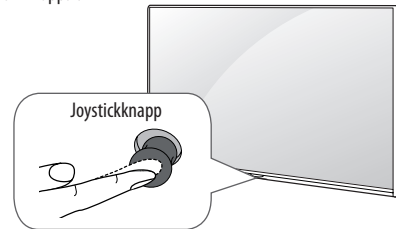

Om du håller joystickknappen nedtryckt eller rör den uppåt, nedåt, åt vänster eller höger kan du kontrollera TV:ns funktioner.

Obs!

- UF64-serien har ingen joystickknapp utan bara ström på/av-knappar.



Grundläggande funktioner

	Ström på	När TV:n är avstängd sätter du fingret på joystickknappen och trycker på den en gång och släpper sedan.
	Ström av	När TV:n är på sätter du fingret på joystickknappen och håller den nedtryckt en gång i några sekunder och släpper sedan. Alla appar som körs stängs, och pågående inspelningar avbryts.
	Volymkontroll	Om du sätter fingret på joystickknappen och rör den åt vänster eller höger, kan du justera volymnivån.
	Programkontroll	Om du sätter fingret på joystickknappen och rör den uppåt eller nedåt kan du bläddra igenom dina sparade program.

Justera menyn

När TV:n är på trycker du en gång på joystickknappen. Justera menyfunktionerna genom att röra joystickknappen uppåt, nedåt, åt vänster eller höger.

⏻	Stäng av strömmen.
✕	Stänger alla skärmbilder och återgår till normalt TV-läge.
📺	Ändrar ingångskällan.
⚙️	Används för att öppna snabbinställningarna.

! Obs!

- Var försiktig när du sätter fingret på joystickknappen och rör den uppåt, nedåt, åt vänster eller höger, annars kan du råka trycka på den. Om du trycker på joystickknappen först kan du inte justera volymen eller sparade program.

Placera TV:n på ett bord

(Illustrationen kan skilja sig från vad som syns på TV:n.)

1 Lyft upp TV:n i upprätt position på ett bord.

- Lämna ett utrymme på (minst) 10 cm mellan bildskärmen och väggen för god ventilation.

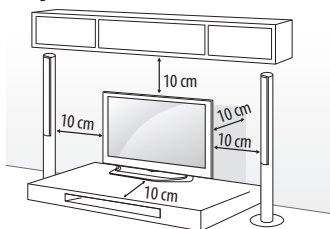

2 Anslut strömsladden till ett eluttag.

! WARNING!

- Placera inte TV:n i närheten av eller på värmekällor eftersom det kan leda till brand eller annan skada.

Användning av kensington-lås

(Denna funktion finns inte på alla modeller.)

- Illustrationen kan skilja sig från vad som syns på TV:n. Fästpunkten för Kensington-låset finns på baksidan av TV:n. Mer information om installation och användning finns i den användarhandbok som medföljer Kensington-låset, eller på <http://www.kensington.com>. Fäst kabeln till Kensington-låset i TV:n och i bordet.

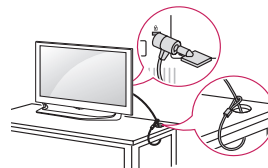

Säkra TV:n i en vägg

(Denna funktion finns inte på alla modeller.)

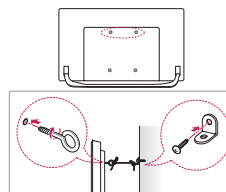

1 Sätt i och skruva åt skruvöglorna eller vinkeljärnen och skruvarna på baksidan av TV:n.

- Om det redan sitter skruvar där skruvöglorna ska sättas fast tar du bort dem först.

2 Fäst vinkeljärnen med skruvarna på väggen.

- Passa in vinkeljärnen på väggen mot skruvöglorna på baksidan av TV:n.

3 Fäst ihop skruvöglorna och vinkeljärnen ordentligt med ett stadigt rep.

- Se till att repet är horisontellt mot den plana ytan.

! WARNING!

- Se till att barn inte klättrar på TV:n eller hänger i den.

! Obs!

- Använd en hållare eller ett skåp som är stark/t och stor/t nog att klara TV:ns vikt på ett säkert sätt.
- Vinkeljärn, skruvar och rep medföljer inte. Du kan köpa ytterligare tillbehör från din lokala återförsäljare.

Montering på vägg

Sätt försiktigt fast ett valfritt väggmonteringsfäste på baksidan av TV:n och montera väggfästet på en bärkraftig vägg i rät vinkel mot golvet. Kontakta kvalificerad personal om du vill fästa TV:n i andra byggnadsmaterial. LG rekommenderar att väggmonteringen utförs av en professionell installatör. Vi rekommenderar att du använder LG:s väggmonteringsfäste. Det är lätt att flytta LG:s väggmonteringsfäste med kablarna anslutna. Om du inte använder det bör du använda ett väggmonteringsfäste av VESA-standard som fäster enheten ordentligt vid väggen och lämnar tillräckligt med utrymme för att du ska kunna ansluta externa enheter. Du rekommenderas att ansluta alla kablar innan du monterar fasta väggfästen.

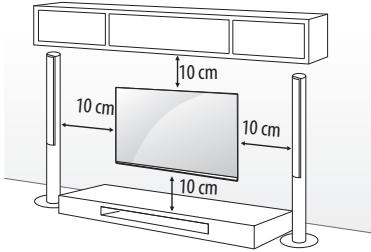

Se till att använda skruvar och väggmonteringsfästen som uppfyller VESA-standarden. Standardmått för väggmonteringsutrustningen anges i tabellen nedan.

Köps separat (väggmonteringsfäste)

Modell	43UF64** 43UF68** 40/43UF77**	49UF64** 49/55UF68** 49/55UF77** 50UF83**
VESA (mm) (A x B)	200 x 200	300 x 300
Standardskruv	M6	M6
Antal skruvar	4	4
Väggmonteringsfäste	LSW240B MSW240	LSW350B MSW240
Modell	65UF68** 60/65UF77** 58UF83**	70/79UF77**
VESA (mm) (A x B)	300 x 300	600 x 400
Standardskruv	M6	M8
Antal skruvar	4	4
Väggmonteringsfäste	LSW350B	LSW640B

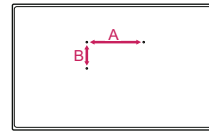

! VARNING!

- Koppla först bort strömladdan innan du flyttar eller installerar TV:n. Annars finns risk för elektriska stötar.
- Ta bort foten innan du monterar tv:n på ett väggmonteringsfäste genom att utföra proceduren för montering av foten i omvänd ordning.
- Om du installerar TV:n i taket eller på en lutande vägg kan den falla och orsaka personsador. Använd ett godkänt väggmonteringsfäste från LG och kontakta en lokal återförsäljare eller kvalificerad personal.
- Dra inte åt skruvarna alltför hårt eftersom det kan skada TV:n och medföra att garantin blir ogiltig.
- Använd skruvar och väggfästen som uppfyller VESA-standarden. Skador eller personsador som orsakats av felaktig användning eller olämpliga tillbehör täcks inte av garantin.

! Obs!

- Använd skruvar som följer specifikationerna i VESA-standarden.
- I väggmonteringsutrustningen ingår en installationsmanual och nödvändiga delar.
- Väggmonteringsfästet köps separat. Du kan köpa ytterligare tillbehör från din lokala återförsäljare.
- Längden på skruvarna kan variera beroende på väggmonteringen. Se till att använda rätt längd.
- Mer information finns i den användarhandbok som medföljde väggmonteringsutrustningen.
- Använd skyddslocket vid installation av väggmonteringsfästet. Skyddslocket skyddar öppningen från ansamling av damm och smuts. (Gäller endast om det medföljer en del som ser ut så här.)

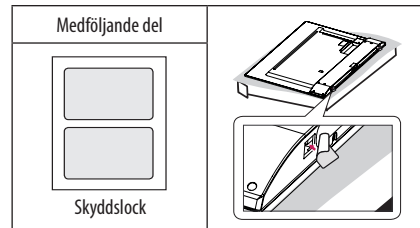

- När du sätter fast ett väggmonteringsfäste på TV:n, sätter du distanserna för att justera TV:ns lodräta vinkel i TV:ns väggmonteringshål. (Gäller endast om det medföljer en del som ser ut så här.)

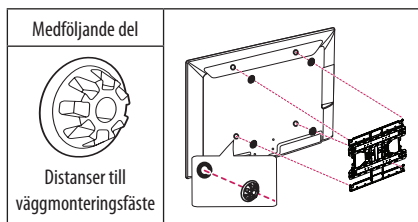

- Beroende på stativets form använder du ett platt verktyg för att ta bort stativhöljet enligt bilden nedan. (T.ex. en spårskruvmejsel.) (Gäller endast om det medföljer en del som ser ut så här.)

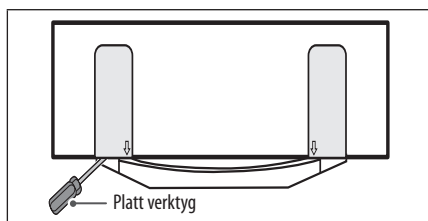

Anslutningar (information)

Anslut olika externa enheter till TV:n och byt inställningsläge för att välja en extern enhet. Mer information om anslutning av externa enheter finns i manualen för varje enhet.

Tillgängliga externa enheter är: HD-mottagare, DVD-spelare, videobandspelare, ljudanläggningar, USB-lagringsenheter, datorer, spelenheter och andra externa enheter.

! Obs!

- Anslutningen för den externa enheten kan skilja sig från modellen.
- Externa enheter kan anslutas till TV:n oberoende av ordningen på TV:ns portar.
- För att spela in ett TV-program på en DVD-spelare eller videobandspelare måste du se till att signalkabeln till TV:n går genom en DVD-spelare eller videobandspelare. Mer information om inspelning finns i manualen till den anslutna enheten.
- Användningsinstruktioner hittar du i användarhandboken för den externa enheten.
- Om du ansluter en spelenhet till TV:n ska du använda den kabel som följer med spelenheten.
- I datorläge kan det uppstå störningar i upplösning, vertikalt mönster, kontrast eller ljusstyrka. Om det inträffar störningar, kan du prova med att ändra datorutgången till en annan upplösning, ändra uppdateringsfrekvensen till en annan inställning eller justera ljusstyrka och kontrast på menyn BILD tills bilden blir tydlig.
- I PC-läge kanske inte vissa upplösningsinställningar fungerar som de ska beroende på grafikkortet.
- Om du visar ULTRA HD-material på datorn kan det hända att bild och ljud hackar beroende på datorns prestanda. (Beroende på modell)

Antennanslutning

Anslut TV:n till ett antennuttag i väggen med en RF-kabel (75 Ω).

- Använd en signalfördelare om du använder fler än två TV-apparater.
- Om bildkvaliteten är dålig kan du installera en signalförstärkare för att förbättra bildkvaliteten.
- Om bildkvaliteten är dålig när en antenn är ansluten ska den riktas åt rätt håll.
- Antennkabel och omvandlare medföljer ej.
- DTV-ljud som stöds: MPEG, Dolby Digital, Dolby Digital Plus, HE-AAC
- Om platsen inte har stöd för ULTRA HD-sändningar kan tv:n inte ta emot ULTRA HD-sändningar direkt. (Beroende på modell)

Parabolanslutning

(Endast satellitmodeller)

Anslut TV:n till ett parabolantennuttag med en satellit-RF-kabel (75 Ω).

Euro scart-anlutning

(Beroende på modell)

Sänder video- och ljudsignalerna från en extern enhet till TV:n. Anslut den externa enheten till tv:n med euro scart-kabeln.

Typ av utgång	AV1 (TV-utgång ¹)
Aktuellt insignalsläge	
Digital-TV	Digital-TV
Analog-TV, AV	Analog-TV
Komponent	
HDMI	

1 TV-utgång: Utdatasignaler för analog- eller digital-TV.

- Om du vill använda en scartkabel måste du använda en signalavskärmd typ.
- När du tittar på digital-TV i 3D-läget är det endast 2D-signalerna från utgången som kan gå via SCART-kabeln. (Endast 3D-modeller)
- Om du använder funktionen Time Machine på digital-tv kan inte tv-signalerna från monitorutgången gå via SCART-kabeln.

Ansluta en CI-modul

(Beroende på modell)

Titta på kanaler med förvrängd signal (betal-TV) i läget digital-TV.



- Kontrollera att CI-modulen sitter åt rätt håll i kortöppningen för PCMCIA. Om modulen inte sätts i ordentligt kan TV-apparaten och kortöppningen för PCMCIA skadas.
- Om TV:n saknar bild och ljud när CI+ CAM är anslutet kan du kontakta tjänsteoperatören för digital jordbunden/kabel/satellit.

USB-anlutning

Vissa USB-hubbar kanske inte fungerar. Om en USB-enhet som är ansluten med en USB-hubb inte identifieras ansluter du den direkt till USB-porten på TV:n.

Andra anslutningar

Anslut TV:n till externa enheter. För att få bästa bild- och ljudkvalitet ska du ansluta den externa enheten till tv:n med HDMI-kabeln. Vissa separata kablar medföljer inte.



-  →  →  → **Bild** → **HDMI ULTRA HD Deep Colour**
 - **På** : Stöd för 4K @ 50/60 Hz (4:4:4, 4:2:2, 4:2:0)
 - **Av** : Stöd för 4K @ 50/60 Hz (4:2:0)

Om enheten som är ansluten också har stöd för ULTRA HD Deep Colour kan bilden bli tydligare. Men om enheten inte har stöd för det kanske det inte fungerar som det ska. I så fall ska du ansluta enheten till en annan HDMI-port eller ändra TV:ns inställning för **HDMI ULTRA HD Deep Colour** till **Av**.

(Den här funktionen finns endast på vissa modeller som har stöd för ULTRA HD Deep Colour färgdjup.)

Fjärrkontroll

Beskrivningarna i den här användarhandboken utgår från knapparna på fjärrkontrollen. Läs användarhandboken noggrant och använd TV:n på rätt sätt.

När du ska byta ut batterierna öppnar du luckan och byter ut batterierna (1,5 V AAA). Se till att  och  är vända åt det håll som visas på etiketten inuti batterifacket och stäng sedan luckan. När du ska ta ur batterierna gör du precis som vid isättning, men tvärtom.

WARNING!

- Blanda inte gamla och nya batterier, eftersom det kan skada fjärrkontrollen.
- Fjärrkontrollen ingår inte för alla produkter eller på alla marknader.

Se till att fjärrkontrollen riktas mot fjärrkontrollsensorn på TV:n.

(Beroende på modell)

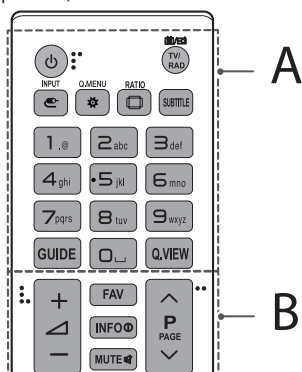

A

- (Strömknapp)** Slår på eller stänger av TV:n.
- TV/RAD** Väljer program för radio, TV och digital-TV.
- INPUT** Ändrar ingångskällan.
- Q.MENU / (Snabbinställningar)** Används för att öppna snabbinställningarna.
- RATIO** Ändrar bildstorleken.
- SUBTITLE** Visar önskad undertextning i digitalt läge.
- Sifferknappar** Anger siffror.
- GUIDE** Visar programguiden.
- (Mellanslag)** Öppnar en tom plats på skärmtangentbordet.
- Q.VIEW** Återgår till föregående program.

B

- FAV** Ger återkomst till listan över favoritkanaler.
- INFO** Visar information om det aktuella programmet och skärmbilden.
- MUTE** Stänger av allt ljud.
- + / -** Justerar volymen.
- ^ P v** Bläddrar mellan de sparade programmen eller kanalerna.
- ^ PAGE v** Går till föregående eller nästa sida.

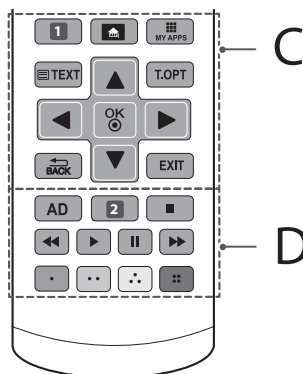

C

- 1 APP/*** Välj MHP TV-menükällan. (Beroende på modell)
- 1 RECENT** Visar den senaste historiken. (Beroende på modell)
- (HEM)** Öppnar Hem-menyn.
- MY APPS** Visar listan på appar.
- Text-tv-knappar (TEXT, T.OPT)** Dessa knappar används för text-TV.
- Navigeringsknappar (uppåt/nedåt/vänster/höger)** Bläddrar i menyer eller alternativ.
- OK** Väljer menyer eller alternativ och bekräftar din inmatning.
- BACK** Går tillbaka till föregående nivå.
- EXIT** Stänger alla skärmbilder och återgår till normalt TV-läge.

D

- AD** När du trycker på AD-knappen aktiveras funktionen för ljudbeskrivningar.
- 2 LIST** Ger återkomst till den sparade programlistan. (Beroende på modell)
- 2 REC/*** Börja spela in och visa inspelningsmenyn. (Endast stöd för Time Machine^{Ready}-modell) (Beroende på modell)
- Kontrollknappar (■, ►, II, ◀, ▶)** Styr Premium-innehåll, Time Machine^{Ready}- och SmartShare-menyer eller SIMPLINK-kompatibla enheter (USB, SIMPLINK eller Time Machine^{Ready}).
- Färgknappar** Med de här knapparna kommer du åt specialfunktioner i vissa menyer.
(●): Röd, (●●): Grön, (●●●): Gul, (●●●●): Blå

SVENSKA

(Beroende på modell)

SVENSKA

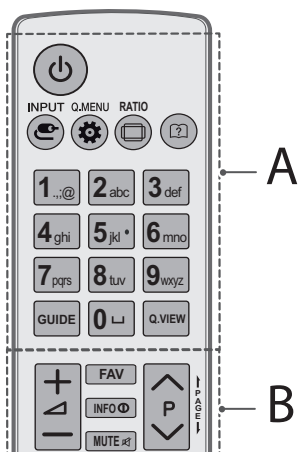

A

- (Strömknapp) Slår på eller stänger av TV:n.
- INPUT Ändrar ingångskällan.
- Q.MENU / (Snabbinställningar) Används för att öppna snabbinställningarna.
- RATIO Ändrar bildstorleken.
- (Användarhandbok) Se användarhandboken.
- Sifferknappar** Anger siffror.
- (Mellanslag) Öppnar en tom plats på skärmtangentbordet.
- GUIDE** Visar programguiden.
- Q.VIEW** Återgår till föregående program.

B

- Justerar volymen.
- FAV** Ger åtkomst till listan över favoritkanaler.
- INFO** Visar information om det aktuella programmet och skärmbilden.
- MUTE** Stänger av allt ljud.
- Bläddrar mellan de sparade programmen eller kanalerna.
- Går till föregående eller nästa sida.

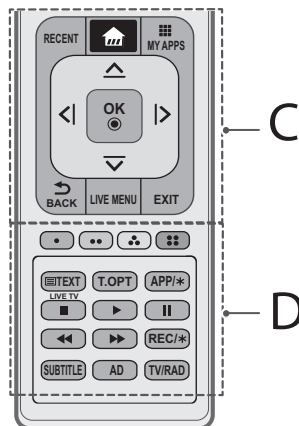

C

- RECENT** Visar den senaste historiken.
- (HEM) Öppnar Hem-menyn.
- MY APPS Visar listan på appar.
- Navigeringsknappar (uppåt/nedåt/vänster/höger)** Bläddrar i menyer eller alternativ.
- OK** Väljer menyer eller alternativ och bekräftar din inmatning.
- BACK Går tillbaka till föregående nivå.
- LIVE MENU** Visar lista med Rekommenderat, Program, Sök och Inspelat. (Beroende på modell)
- EXIT** Stänger alla skärmbilder och återgår till normalt TV-läge.

D

- Färgknappar** Med de här knapparna kommer du åt specialfunktioner i vissa menyer.
(: Röd, : Grön, : Gul, : Blå)
- Text-tv-knappar** (TEXT, T.OPT) Dessa knappar används för text-tv.
- APP/*** Välj MHP TV-menykällan. (Beroende på modell)
- LIVE TV** Återgår till live-TV.
- Kontrollknappar** (, , , ,) Styr Premium-innehåll, Time Machine^{Ready}- och SmartShare-menyer eller SIMPLINK-kompatibla enheter (USB, SIMPLINK eller Time Machine^{Ready}).
- REC/*** Börja spela in och visa inspelningsmenyn. (Endast stöd för Time Machine^{Ready}-modell) (Beroende på modell)
- SUBTITLE** Visar önskad undertextning i digitalt läge.
- AD** När du trycker på AD-knappen aktiveras funktionen för ljudbeskrivningar.
- TV/RAD** Väljer program för radio, TV och digital-TV.

Den magiska fjärrkontrollens funktioner

(Beroende på modell)

När meddelandet "Batterinivån i den magiska fjärrkontrollen är låg. Byt batteri." visas är det dags att byta batteri.

När du behöver byta batterier öppnar du luckan och byter ut batterierna (1,5V AA) med (+) och (-) vänt åt det håll som visas på etiketten inuti batterifacket. Stäng sedan luckan. Se till att rikta fjärrkontrollen mot fjärrkontrollsensorn på TV:n. När du ska ta ur batterierna gör du precis som vid isättning, men tvärtom.

! WARNING!

- Blanda inte gamla och nya batterier, eftersom det kan skada fjärrkontrollen.

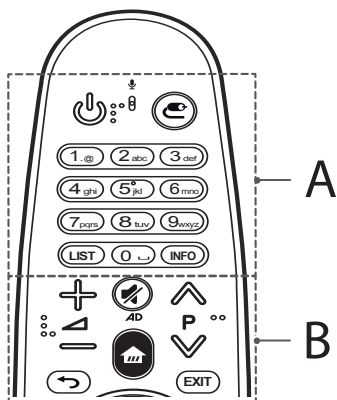

A

(Strömknapp) Slår på eller stänger av TV:n.

(INGÅNG) Tryck här för att ändra ingångskällan.

* Om du håller in **(INGÅNG)**-knappen visas alla externa ingångar.

Sifferknappar Anger siffror.

LIST Ger återkomst till den sparade programlistan.

INFO Visar information om aktuella kanaler eller program och skärmbilden.

B

(+/-) Används för att justera volymen.

(P) Används för att bläddra bland sparade program och kanaler.

(LJUD AV) Används för att stänga av allt ljud.

* Genom att trycka och hålla in knappen **(LJUD AV)** aktiveras funktionen för video-/ljudbeskrivningar. (Beroende på modell)

(HEM) Används för att öppna hemmenyn.

(BAKÅT) Används om du vill gå tillbaka till föregående skärmbild.

EXIT Används för att stänga alla skärmbilder och återgå till den senaste ingångsvisningen.

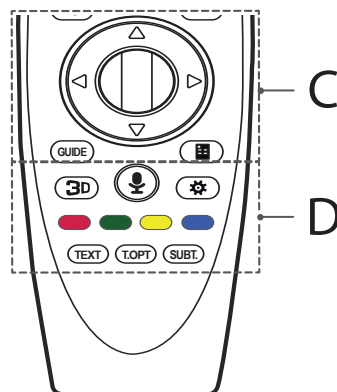

C

(Mittknappen (OK)) Tryck på Mittknappen för att välja en meny. Du kan byta program eller kanal genom att använda hjulknappen.

(upp/ned/vänster/höger) Tryck på upp-, ned-, vänster- eller högerknappen för att bläddra i menyn. Om du trycker på upp-, ned-, vänster- eller högerknapparna när pekaren används så försvinner pekaren från skärmen och Magic-fjärrkontrollen används som en vanlig fjärrkontroll. Om du vill visa pekaren på skärmen igen skakar du på Magic-fjärrkontrollen i sidled.

GUIDE Visa kanaler eller programguiden.

(Fjärrkontroll för skärm) Används för att visa fjärrkontrollen för skärmen.

* Används för att visa meny Universalkontroll i vissa regioner. (Beroende på modell)

D

3D Används för att visa 3D-video. (Endast för 3D-modeller)

(Röstigenkänning)

(Beroende på modell)

Du behöver en nätverksanslutning för att kunna använda röstigenkänningsfunktionen.

- 1 Tryck på knappen röstigenkänningsknappen.
- 2 När röstvisningsfönstret visas på tv-skärmen säger du det du vill.
 - Håll Magic-fjärrkontrollen minst 10 cm från ansiktet.
 - Röstigenkänningen kan misslyckas om du talar för snabbt eller för långsamt.
 - Hur snabbt identifieringen går kan variera beroende på användaren (röst, uttal, intonation och hastighet) och omgivningen (bakgrunds ljud och tv-voly m).

⚙️ (Snabbinställningar) Används för att öppna snabbinställningarna.

* Om du håller in **⚙️**-knappen visas menyn **Avancerade inställningar**.

Färgknappar Med de här knapparna kommer du åt specialfunktioner i vissa menyer.

(: Röd, : Grön, : Gul, : Blå)

Text-tv-knappar (TEXT, T.OPT) Dessa knappar används för text-tv.

SUBT. Visar önskad undertextning i digitalt läge.

Registrera den magiska fjärrkontrollen

Så här registrerar du Magic Motion-fjärrkontrollen

Innan du kan använda Magic-fjärrkontrollen måste du först para ihop den med din tv.

- 1 Sätt i batterierna i Magic-fjärrkontrollen och sätt på tv:n.
- 2 Rikta Magic-fjärrkontrollen mot tv:n och tryck på **⏸️** **mittknappen (OK)** på fjärrkontrollen.

* Om tv:n inte registrerar Magic-fjärrkontrollen stänger du av och sätter på tv:n igen och försöker på nytt.

Så här avregistrerar du Magic Motion-fjärrkontrollen

Avbryt ihopparningen av Magic-fjärrkontrollen och tv:n genom att trycka in knapparna **⏪** (**BAKÅT**) och **🏠** (**HEM**) samtidigt i 5 sekunder.

* Om du trycker på och håller in knappen **EXIT** kan du avbryta och registrera om Magic-fjärrkontrollen med en gång.

Så här använder du den magiska fjärrkontrollen



- Skaka Magic-fjärrkontrollen lätt i sidled eller tryck på knapparna **🏠** (**HEM**), **🚪** (**INGÅNG**), **3D** för att visa pekaren på skärmen. (På vissa tv-modeller visas pekaren när du vrider på knappen **⏸️** **Mittknappen (OK)**.)
- Om pekaren inte har använts under en viss tid eller om Magic-fjärrkontrollen ställs på en plan yta, så försvinner pekaren.
- Om pekaren inte svarar som den ska kan du nollställa den genom att dra den till skärmens kant.
- Magic-fjärrkontrollen förbrukar batterier snabbare än vanliga fjärrkontroller på grund av de extra funktionerna.

Att tänka på när du använder den magiska fjärrkontrollen

- Använd fjärrkontrollen inom det angivna avståndet (inom 10 m). Det kan uppstå avbrott i kommunikationen om du använder enheten utanför täckningsområdet eller om det finns hinder inom täckningsområdet.
- Tillbehör kan orsaka avbrott i kommunikationen. Enheter som mikrovågsugnar och trådlösa nätverk använder samma frekvensband som Magic-fjärrkontrollen (2,4 GHz). Det kan orsaka avbrott i kommunikationen.
- Magic-fjärrkontrollen kanske inte fungerar som den ska om en trådlös router (AP) finns inom 1 meter från tv:n. Din trådlösa router ska vara placerad mer än 1 m från tv:n.
- Plocka inte isär batteriet, och utsätt det inte för värme.
- Tappa inte batteriet. Undvik att utsätta batteriet för extrema stötar.
- Om du sätter i batteriet åt fel håll kan det orsaka en kortslutning.

Licenser

Vilka licenser som kan användas varierar beroende på modellen. Mer information om de olika licenserna finns på www.lg.com.



Information om programvara med öppen källkod

På webbplatsen <http://opensource.lge.com> kan du hämta källkoden för GPL, LGPL, MPL och andra öppna källkod-licenser som ingår för den här produkten.

Förutom källkoden kan du även hämta alla tillhörande licensvillkor, samt information om garantifriskrivning och upphovsrätt.

Det finns en CD-ROM-skiva med öppen källkod som du kan köpa från LG Electronics till självkostnadspris (inkl. mediakostnad, frakt och hanteringskostnader). Gör din beställning till LG Electronics via e-post på opensource@lge.com: Erbjudandet gäller i tre (3) år från produktens inköpsdatum.

Felsökning

Kan inte manövrera TV:n med fjärrkontrollen.

- Kontrollera fjärrkontrollens sensor och försök igen.
- Kontrollera om det finns något hinder mellan produkten och fjärrkontrollen.
- Kontrollera om batterierna fortfarande fungerar och är korrekt isatta (⊕ till ⊕, ⊖ till ⊖).

Ingen bild visas och inget ljud hörs.

- Kontrollera att produkten är påslagen.
- Kontrollera att strömkabeln är ansluten till ett eluttag.
- Kontrollera om det finns något problem med eluttaget genom att ansluta andra produkter.

TV:n stängs plötsligt av.

- Kontrollera inställningarna för strömkontroll. Strömförsörjningen kan avbrytas.
- Kontrollera om **Automatisk standby** (Beroende på modell) / **Insomningstimer / Timer för avstängning** är aktiverat i avsnittet **Timers**.

- Om det inte finns någon signal medan TV:n är på kommer den att stängas av automatiskt efter 15 minuters inaktivitet.

När du ansluter till en dator (HDMI) visas "Ingen signal" eller "Ogiltigt format".

- Stäng av/slå på TV:n med fjärrkontrollen.
- Återanslut HDMI-kabeln.
- Starta om datorn när TV:n är på.

Specifikationer

Trådlös modul, Specifikationer

- Då kanalbandet som används i landet kan avvika kan användaren varken ändra eller justera funktionsfrekvensen. Produkten är inställd efter den regionala frekvenstabellen.
- Den enheten här ska installeras och användas med ett avstånd om minst 20 centimeter mellan enheten och användaren. Denna fras är ett allmänt meddelande angående tittarmiljö.

SVENSKA

CE 01970

(Endast UF68**, UF77**, UF83**)

Trådlös modul (LGSBW41), Specifikationer			
Trådlös nätverks		Bluetooth	
Standard	IEEE 802.11a/b/g/n	Standard	Bluetooth-version 4.0
Frekvensområde	2 400 till 2 483,5 MHz 5 150 till 5 250 MHz 5 725 till 5 850 MHz (För icke-EU-länder)	Frekvensområde	2 400 till 2 483,5 MHz
Uteffekt (Max.)	802.11a: 13 dBm 802.11b: 15 dBm 802.11g: 14 dBm 802.11n - 2,4 GHz: 16 dBm 802.11n - 5 GHz: 16 dBm	Uteffekt (Max.)	10 dBm eller lägre

(Endast UF64**)

Specifikation för Wireless LAN-modul (TWFM-B006D)	
Standard	IEEE 802.11a/b/g/n
Frekvensområde	2 400 till 2 483,5 MHz 5 150 till 5 250 MHz 5 725 till 5 850 MHz (För icke-EU-länder)
Uteffekt (Max.)	802.11a: 11 dBm 802.11b: 14 dBm 802.11g: 10,5 dBm 802.11n - 2,4 GHz: 11 dBm 802.11n - 5 GHz: 12,5 dBm



BRUKERHÅNDBOK

Sikkerhet og referanse

LED TV*

* LED-TV-en fra LG har LCD-skjerm med LED-baklys.

Les gjennom manualen nøye før bruk av tv.
NB! Ta vare på denne informasjonen for fremtidig referanse.

www.lg.com

Sikkerhetsinstruksjoner

Les disse forholdsreglene nøye før du bruker produktet.

⚠ ADVARSEL



Ikke plasser TV-en eller fjernkontrollen på følgende steder:

- Steder som utsettes for direkte sollys
- Steder med mye fukt
- I nærheten av varmekilder som komfyrer eller andre enheter som avgir varme.
- Nær kjøkkenbenker eller luftfuktere der produktet kan utsettes for damp eller olje.
- Områder som utsettes for regn eller vind.
- Nær vannbeholdere som vaser.

Resultatet bli elektrisk støt, brann, feil eller skader på produktet.



Ikke plasser produktet på steder hvor det kan utsettes for støv. Dette kan utgjøre en brannfare.

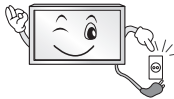

Produktet kobles fra via stikkkontakten. Kontakten må være lett tilgjengelig.



Ikke ta på kontakten med våte hender. Dersom pinnene på støpselet blir våte eller støvete er det nødvendig å tørke av helt slik at det ikke forårsaker elektrisk støt.



Sørg for at strømledningen kobles til en jordet stikkontakt. (Unntatt enheter som ikke er jordet.) Du kan få støt eller bli skadet.



Fest strømledningen skikkelig. Hvis strømledningen ikke er skikkelig festet, kan det oppstå brann.



Sørg for at strømledningen ikke kommer i kontakt med varme gjenstander, for eksempel varmeovner. Dette kan forårsake brann eller elektrisk støt.



Ikke plasser tunge gjenstander eller selve produktet på strømledninger. Hvis du gjør dette, kan det føre til elektrisk støt eller brann.



Plasser antennekabelen slik at ikke regn kommer inn. Dette kan forårsake vannskader på produktet og føre til elektrisk støt.



Hvis du monterer TV-en på en vegg, må den ikke installeres ved å henge strøm- og signalkabler på baksiden av TV-en. Det kan føre til elektrisk støt eller brann.

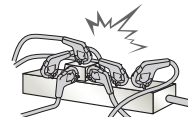

Unngå å koble for mange apparater til samme strømuttak. Hvis du gjør dette, kan det føre til brann som følge av overoppvarming.



Ikke slipp produktet i bakken, og pass på at det ikke velter når du kobler til eksterne enheter. Dette kan forårsake personskade eller skade på enheten.



Hold vinylemballasjen og tørkemiddelet unna barn. Det fuktabsorberende materialet kan være helseskadelig ved svelging. Hvis noen svelger dette, må du prøve å få personen til å kaste opp, og oppsøke nærmeste sykehus. Vinylemballasjen kan innebære kvelningsfare. Hold den utenfor rekkevidde for barn.



Sørg for at barn ikke klatrer på eller henger i TV-en. Ellers kan TV-en falle ned eller velte, noe som kan føre til alvorlig personskade.



Vær forsiktig når du kasserer brukte batterier, slik at barn ikke putter dem i munnen. Hvis barn svelger batterier, må lege oppsøkes umiddelbart.



Ikke sett inn en strømleder (for eksempel en metallpinne) i en av endene av strømledningen mens den andre er koblet til stikkontakten i veggen. I tillegg må du unngå å ta på strømledningen rett etter at du har koblet den til stikkontakten. Dette kan føre til elektrisk støt. (Avhengig av modell)



Ikke plasser eller oppbevar lettantennelig materiale i nærheten av produktet. Uaktsom håndtering av lettantennelig materiale kan føre til eksplosjon eller brann.



Ikke la metallgjenstander, for eksempel mynter, hårnåler, spisepinner eller metalltråd, komme inn i produktet. Dette gjelder også brennbare gjenstander som papir og fyrstikker. Barn må være spesielt forsiktige. Elektrisk støt, brann eller andre skader kan oppstå. Hvis et fremmedlegeme kommer inn i produktet, må du koble fra strømledningen og kontakte kundestøtte.



Ikke spray vann på produktet eller vask det med lettantennelig materiale (tynner eller benzen). Dette kan føre til brann eller elektrisk støt.



Ikke utsett produktet for støt eller slag, og pass på at gjenstander ikke kommer inn i produktet. Ikke la noe falle ned på skjermen. Hvis dette skjer kan du eller produktet bli skadet.



Unngå å berøre produktet eller antennen i tordenvær. Dette kan føre til elektrisk støt.



Berør aldri stikkontakten i veggen ved gasslekkasje. Åpne vinduet og luft ut. Det kan føre til brann eller brannskade som følge av gnister.



Ikke demonter, reparer eller endre produktet etter eget forgdtsbefinnende. Dette kan føre til brann eller elektrisk støt. Kontakt kundestøtte ved behov for kontroll, kalibrering eller reparasjon.



Hvis noe av det følgende oppstår, må du umiddelbart koble fra produktet og kontakte service.

- Produktet har blitt utsatt for støt eller slag
- Produktet har blitt skadet
- Det har kommet fremmedelemerter inn i produktet
- Produktet avgir røyk eller lukt

Dette kan føre til elektrisk støt eller brann.



Dersom du tenker å la produktet stå ubrukt en stund, koble fra ledningen. Dette er slik at støv ikke skal kunne lede til strømlekkasje eller elektrisk støt.



Unngå at det drypper eller sprutes væske på apparatet, og gjenstander som er fylt med væske, for eksempel vaser, må ikke plasseres oppå det.

Ikke monter dette produktet på en vegg hvor det kan utsettes for olje eller oljetåke. Dette kan skade produktet og føre til at det faller ned fra vegg.



Hvis vann eller andre fremmedelemerter kommer inn i produktet (som en strømadapter, strømledning eller TV), må du koble fra strømledningen og kontakte servicesenteret umiddelbart. Hvis du ikke gjør dette, kan det føre til elektrisk støt eller brann.

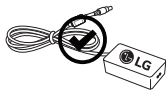

Bruk bare godkjente strømadaptere og strømledninger som er godkjent av LG Electronics. Ellers kan resultatet bli elektrisk støt, brann, feil eller skader på produktet.



Ikke demonter strømadapteren eller strømledningen. Dette kan føre til elektrisk støt eller brann.

! FORSIKTIG



Monter produktet utenfor rekkevidde av radiobølger.

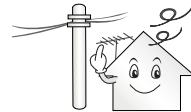

Det må være tilstrekkelig avstand mellom en utendørsantenne og strømledninger til at disse ikke vil berøre hverandre selv om antennen faller ned. Dette kan føre til elektrisk støt.



Plasser ikke produktet på ustabile overflater som ikke er flate. For små overflater eller der det kan forekomme vibrasjoner bør også unngås for plassering av produktet. Disse faktorene kan føre til produkt eller personskader.



Dersom du plasserer TV på et stativ, må du ta forholdsregler for å unngå at den velter. Velter eller faller TV ned, kan dette føre til personskade.

Hvis du skal montere produktet på en vegg, skal du feste veggmonteringsbraketten med VESA-standard (tilleggsstyr) til baksiden av produktet. Når du installerer TV-en med veggmonteringsbraketten (tilleggsstyr), må du feste den godt så den ikke faller ned.

Bruk bare tilbehør/ekstraustyr som angitt av produsenten.



Få hjelp fra en kvalifisert servicetekniker til å montere antennen. Dette kan forårsake brann eller elektrisk støt.

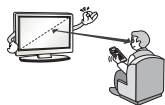

Når du ser på TV anbefales en avstand fra skjermen som er minst to til syv ganger så lang som skjermens diagonale lengde. Ser du på TV over lengre tid, kan du oppleve uklart syn.



Bruk bare angitt type batteri. Dersom du ikke gjør dette, kan det komme skade på fjernkontrollen.

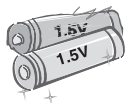

Bland ikke nye batterier med gamle, da batteriene kan overoppheites og springe lekk.

Batterierne må ikke utsettes for høy varme - unnvik derfor å utsette dem for direkte sollys, ovner, peiser og andre varmekilder.

Du skal KUN bruke oppladningsbare batterier i batteriladeren.

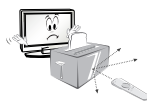

Sørg for at det ikke finnes noen gjenstander mellom fjernkontrollen og sensoren.



Sollys eller annet kraftig lys kan forstyrre signalet fra fjernkontrollen. I slike tilfeller demper du lyset i rommet.

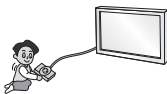

Når du skal koble til eksterne enheter som spillkonsoller, må du sørge for at kablene er lange nok. Ellers kan produktet falle ned, noe som kan føre til personskade eller skade på produktet.



Ikke slå produktet på eller av ved å sette inn eller ta ut støpselet fra stikkkontakten. (Ikke bruk støpselet som av/på-bryter.) Dette kan føre til teknisk feil eller elektrisk støt.



Følg monteringsinstruksjonene nedenfor for å forebygge overoppheiting av produktet.

- Avstanden mellom produktet og veggen bør være mer enn 10 cm.
- Ikke monter produktet på et sted med utilstrekkelig ventilasjon (f.eks. på en bokhylle eller i et skap).
- Ikke plasser produktet på et teppe eller en polstret overflate.
- Pass på at lufterventilen ikke blokkeres av tekstiler som duker eller gardiner.

Hvis du ikke gjør dette, kan det føre til brann.

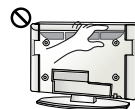

Pass på at du ikke berører lufter hullene når du ser på TV i lengre perioder, siden lufter hullene kan bli varme. Dette berører ikke funksjonen eller ytelsen til produktet.

Undersøk med jevne mellomrom ledningen til apparatet. Hvis ledningen ser skadet eller slitt ut, må du koble den fra, slutte å bruke apparatet, og få en autorisert reparatør til å skifte ut ledningen med en tilsvarende reserveledning.



Unngå at det samler seg støv på pinnene på støpselet eller i stikkkontakten. Dette kan utgjøre en brannrisiko.



Beskytt strømledningen mot fysiske eller mekaniske belastninger, som å bli vridd, bøyd, klemt i en døråpning, eller kjørt eller tråkket på. Vær oppmerksom på støpsler, veggkontakter, samt stedet hvor strømledningen kommer ut av apparatet.



Ikke trykk hardt på panelet med hånden eller en skarp gjenstand, for eksempel en spiker, blyant eller penn. Du må heller ikke lage riper i panelet.



Unngå å berøre skjermen eller holde fingrene mot den i lengre tid. Dette kan forårsake forbigående forvrengning på skjermen.



Ved rengjøring av produktet og komponentene kobler du fra strømmen og tørker av med en myk klut. For kraftig trykk kan forårsake riper eller misfarging. Ikke spray med vann eller tørk av med en fuktet klut. Bruk aldri vindusvask, pussemidler for bil eller industrielt bruk, slipemidler eller voks, benzen, alkohol osv., fordi dette kan skade produktet og skjermen. Ellers kan resultatet bli elektrisk støt, brann, feil eller skader på produktet.

Så lenge denne enheten er koblet til stikkkontakten i veggen, er den ikke koblet fra strømkilden selv om du slår av enheten ved hjelp av bryteren.



Når du skal koble fra kablen, må du gripe selve kontakten og trekke den ut. Hvis ledningene inne i strømkablen rives løs, kan dette forårsake brann.



Når du skal flytte produktet, må du først slå av strømmen. Deretter kobler du fra strømledning, antennekabel og alle andre tilkoblede kabler. TV-en eller strømledningen kan bli skadet, noe som kan utgjøre en brannrisiko eller forårsake elektrisk støt.



Samarbeid om å flytte eller pakke ut produktet fordi det er tungt. Hvis du ikke gjør dette, kan det føre til personskade.



Kontakt kundestøtte én gang i året for å rengjøre delene inne i produktet.

Støv som samles opp, kan forårsake mekanisk svikt.



La kvalifisert servicepersonell utføre alt vedlikehold. Vedlikehold er nødvendig når apparatet har blitt skadet på noe som helst vis. Dette kan for eksempel være hvis strømledningen eller støpselet har blitt skadet, væske har blitt sølt eller gjenstander har kommet inn i apparatet, eller hvis det har blitt utsatt for regn eller fuktighet, ikke fungerer som det skal, eller har blitt mistet i bakken.



Hvis produktet er kaldt ved berøring, kan det forekomme en lett flimring når det slås på. Dette er normalt, det er ingenting galt med produktet.



Skjermen er et høyteknologisk produkt med en oppløsning på mellom to og seks millioner piksler. Du kan se ørsmå svarte eller fargede (røde, blå eller grønne) prikker med en størrelse på 1 ppm på skjermen. Dette er ikke en feil og påvirker ikke produktets ytelse eller driftssikkerhet. Det samme fenomenet oppstår for tredjepartsprodukter og utgjør ikke grunnlag for bytte eller refusjon av produktet.



Avhengig av hvor du befinner deg i forhold til skjermen, kan lysstyrken eller fargene se ut til å variere.

Dette fenomenet skyldes skjermens egenskaper. Det påvirker ikke produktets ytelse og er ikke en feil.

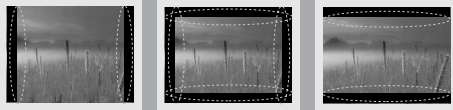

Hvis et stillbilde vises på skjermen i lang tid (for eksempel en kanallogo, skjermmeny eller en scene fra et TV-spill), kan dette skade skjermen ved at bildet "brennes fast". Garantien dekker ikke denne typen skade på produktet.

Ikke vis statiske bilder på TV-skjermen i lengre perioder (2 eller flere timer for LCD, 1 eller flere timer for Plasma-TV), slik at du unngår bildebrenning.

Hvis bredde-/høydeforholdet er satt til 4:3 over en lengre periode, kan bildebrenning forekomme langs kantene av skjermen.

Det samme fenomenet oppstår for tredjepartsprodukter og utgjør ikke grunnlag for bytte eller refusjon av produktet.

Generert lyd

"Knakende" lyd: En knakende lyd som oppstår når du ser på eller slår av TV-en, skyldes at platen trekker seg sammen som følge av endringer i temperatur og fuktighet. Denne lyden er normal for produkter der temperaturendringer fører til at materialer trekker seg sammen eller utvides. Summing fra elektroniske kretser / skjerm: En lav lyd som genereres av en krets med høy hastighet som leverer høy spenning som driver produktet. Dette varierer avhengig av produktet. Denne genererte lyden påvirker ikke produktets ytelse eller driftssikkerhet.

Ikke bruk høyspent elektronikk i nærheten av TV-en (f.eks. en elektrisk fluesmekker). Dette kan føre til funksjonsfeil i produktet.

Vise 3D-bilder (kun 3D-modeller)

⚠ ADVARSEL

Visningsmiljø

- Visningstid
 - Når du ser på 3D, bør du ta en pause på 5 til 15 minutter hver time. Hvis du ser på 3D en lang stund, kan du oppleve hodepine, svimmelhet, tretthet eller slitne øyne.

Personer med kroniske lidelser eller anfall som utløses av lysfølsomhet

- Noen seere kan få krampeanfall, epilepsianfall eller andre symptomer når de blir utsatt for blinkende lys eller visse mønstre i 3D-innhold.
- Ikke se på video i 3D hvis du er kvalm, gravid og/eller har kroniske lidelser som epilepsi, hjertesykdom, problemer med blodtrykk osv.
- 3D-innhold anbefales ikke for personer med stereobindhet eller stereoanomali. Disse personene kan oppleve dobbeltsyn eller ubehag.
- Hvis du er skjeløyd eller lider av amblyopi (svaksynthet) eller astigmatisme, kan du ha problemer med dybdesynet og kan oppleve tretthet og dobbeltsyn. Hyppigere pauser enn for gjennomsnittspersonen anbefales.
- Hvis du har ulikt syn på høyre og venstre øye, bør du korrigere synet før du ser på 3D-innhold.

Symptomer som krever at du slutter eller lar være å se på 3D-innhold

- Ikke se på 3D-innhold når du er sliten, har sovet for lite, arbeidet for mye eller drukket alkohol.
- Hvis du opplever slike symptomer, bør du la være å se på 3D-innhold til symptomene gir seg.
 - Hvis slike symptomer vedvarer, bør du kontakte lege. Symptomene inkluderer hodepine, øyesmerter, svimmelhet, kvalme, hjertebank, uskarpt syn, ubehag, dobbeltsyn, visuelt ubehag eller tretthet.

FORSIKTIG

Visningsmiljø

- Visningsavstand
 - Når du ser på 3D, anbefaler vi en avstand til skjermen som er minst dobbelt så lang som skjermens diagonale lengde. Hvis du opplever ubehag når du ser på 3D, bør du flytte deg lenger unna TV-en.

Visningsalder

- Småbarn/barn
 - Barn under 6 år skal ikke se på eller bruke 3D.
 - Barn under 10 år kan over reagere eller bli svært oppspilte fordi synet deres fortsatt er under utvikling. De kan for eksempel prøve å berøre skjermen eller hoppe inn i den. Vær spesielt forsiktig og oppmerksom når barn skal se på 3D-innhold.
 - Fordi avstanden mellom barns øyne er mindre enn hos voksne, vil 3D-effekten virke sterkere på dem. Det samme 3D-bildet vil derfor se ut til å ha større stereoskopisk dybde for barn.
- Tenåringer
 - Tenåringer under 19 år kan være følsomme for lysstimulering fra 3D-innhold. De bør ikke se lenge på 3D-innhold hvis de er slitne.
- Eldre
 - Sammenlignet med ungdom kan eldre oppleve en svakere 3D-effekt. Ikke sitt nærmere TV-en enn den anbefalte avstanden.

Forholdsregler når du bruker 3D-briller

- Bruk 3D-briller fra LG. Ellers er det ikke sikkert at 3D-innhold vises på riktig måte.
- Ikke bruk 3D-brillene i stedet for korrigerende briller, solbriller eller vernebriller.
- Modifiserte 3D-briller kan være anstrengende for øynene eller forvrengte bildet.
- Ikke oppbevar 3D-brillene på svært varme eller kalde steder. Dette kan misforme brillene.
- 3D-brillene er skjøre og kan lett ripes opp. Bruk alltid en myk, ren klut til å tørke av brilleglassene. Unngå å lage riper i overflaten på 3D-brilleglassene med skarpe gjenstander. Bruk heller ikke kjemikalier når du rengjør dem.

Forbereder

MERK

- Hvis TV-en slås på for første gang etter at den ble sendt fra fabrikk, kan initialisering av TV-en ta noen minutter.
- Illustrasjonen kan avvike fra din TV.
- Skjermbildet på TV-en din kan være litt annerledes enn det som vises i denne håndboken.
- De tilgjengelige menyene og alternativene kan variere avhengig av inndatakilde og produktmodell.
- TV-en kan få nye funksjoner i fremtiden.
- TV-en kan settes i standbymodus for å redusere strømforbruket. TV-en bør være slått av hvis den ikke skal brukes på en stund, siden dette vil redusere strømforbruket.
- Energiforbruket kan reduseres betydelig hvis lysstyrken for bildet reduseres, og dette vil redusere de totale brukskostnadene.
- Hvilke artikler som leveres med produktet, avhenger av modellen.
- Produktspesifikasjonene eller innholdet i denne håndboken kan endres uten forhåndsvarsel ved oppgradering av produktfunksjoner.
- For at tilkoblingen skal bli optimal, bør endene på HDMI-kabler og USB-enheter være mindre enn 10 mm tykke og 18 mm lange. Hvis USB-kabelen eller USB-minnepinnen ikke passer til USB-porten på TV-en, bruker du en USB-skjøtekabel som støtter USB 2.0.

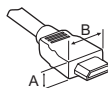

*A ≤ 10 mm

*B ≤ 18 mm

- Bruk en sertifisert kabel merket med HDMI-logoen.
- Hvis du ikke bruker en sertifisert HDMI-kabel, er det mulig at skjermbildet ikke vises, eller at en tilkoblingsfeil kan oppstå. (Anbefalte typer HDMI-kabler)
 - Rask HDMI™/TM-kabel (3 m eller mindre)
 - Rask HDMI™/TM-kabel med Ethernet (3 m eller mindre)

FORSIKTIG

- Ikke bruk kopier som ikke er godkjente, siden det kan påvirke produktets sikkerhet og levetid.
- Garantien dekker ikke eventuelle materielle skader eller personsaker som skyldes bruk av kopier som ikke er godkjent.
- Noen modeller har en tynn film festet til skjermen, og denne filmen må ikke fjernes.
- Når du fester stativet til TV-en, må du legge skjermen ned på en flat, polstret overflate for å beskytte skjermen mot riper.
- Sørg for at skruene festes ordentlig. (Hvis de ikke festes ordentlig, kan TV-en vippe fremover etter montering.) Unngå å bruke for mye kraft eller stramme til skruene for hardt, ellers kan skruen skades og ikke festes ordentlig.

Kjøpes separat

Tilleggsutstyr kan endres uten varsel for å bedre kvaliteten. Kontakt forhandleren for kjøp av disse elementene. Disse enhetene fungerer kun med bestemte modeller. Modellnavnet eller utformingen kan endres avhengig av oppgradering av produktfunksjoner, retningslinjer eller forhold hos produsenten.

(Avhengig av modell)

AG-F*** Kino-3D-briller	AN-MR600 Den magiske fjernkontrollen	AG-F***DP Sett med to briller
AN-VC550 Smart Camera	LG-lydenhet	AN-WF500 Wi-Fi-/Bluetooth-dongel

* Noen modeller krever Wi-Fi-/Bluetooth-dongel ved bruk av Magic-fjernkontrollen eller LGs lydenheter.

* Støtte for Wi-Fi-/Bluetooth-dongelen varierer for ulike modeller.

Vedlikehold

Rengjøring av TV

Rengjør TV-en regelmessig for å sikre optimal ytelse og forlenge levetiden.

- Husk på at du først må slå av strømmen og trekke ut strømledningen og alle andre kabler.
- Når TV-en ikke skal brukes på en lang stund, må du trekke strømledningen ut av stikkkontakten for å beskytte mot mulig skade som følge av lynnedslag eller spenningsvingninger.

Skjerm, ramme, kabinett og stativ

Du fjerner støv eller smuss ved å tørke av overflaten med en tørr, ren og myk klut.

Hvis TV-en er ekstra skitten, kan du tørke av overflaten med en myk klut som er fuktet med rent vann eller et utblandet mildt rengjøringsmiddel. Etterpå tørker du umiddelbart av den med en tørr klut.

- Unngå å ta på skjermen til enhver tid, siden dette kan forårsake skader på skjermen.
- Ikke skyv, gni eller kom borti overflaten med fingeren eller skarpe gjenstander, for da kan det bli riper på skjermen, og bildet kan bli forvrengt.
- Ikke bruk kjemikalier, for det kan skade produktet.
- Ikke spray væske på overflaten. Hvis det kommer vann inn i TV-en, kan det forårsake brann, elektrisk støt eller feil.

Strømledning

Fjern regelmessig støv eller smuss som har samlet seg på strømledningen.

NORSK

Løfting og flytt av tv

Hvis TV-en skal løftes eller flyttes, må du lese informasjonen nedenfor for å unngå riper eller skader på TV-en, og for å sikre trygg transport uavhengig av type og størrelse.

- Hvis TV-en skal flyttes, anbefales det at den oppbevares i esken eller emballasjen den ble levert i.
- Før du flytter eller løfter TV-en, må du koble fra strømledningen og alle andre kabler.
- Når du holder TV-en, bør du ha skjermen vekk fra deg for å unngå skade.



- Ta en godttak oppå og under TV-en, og hold den slik. Ikke hold i den transparente delen, høyttalerne eller høyttalergillene.

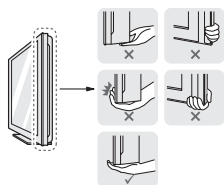

- Når en stor TV skal transporteres, bør det være minst to personer som hjelper til.
- Hvis TV-en skal transporteres for hånd, skal den holdes som vist i illustrasjonen nedenfor.

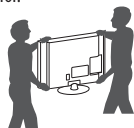

- TV-en må ikke utsettes for støt eller for mye vibrering under transport.
- Under transport må TV-en holdes oppreist. Den må aldri legges på siden eller helle mot venstre eller høyre.
- Ikke bruk makt, dette kan skade skjermen.
- Vær forsiktig for ikke å skade joystick-knappen som stikker ut når du håndterer TV-en.

FORSIKTIG

- Unngå å ta på skjermen til enhver tid, siden dette kan forårsake skader på skjermen.
- Ikke flytt TV-en ved å holde i kabelholderne, siden kabelholderne kan løsne, noe som kan forårsake personskade og skade på TV-en.

Bruke joystick-knappen

(Illustrasjonen kan avvike fra din TV.)



Ved hjelp av joystick-knappen kan du enkelt betjene TV-funksjoner ved å trykke eller bevege knappen opp, ned, mot venstre og mot høyre.

MERK

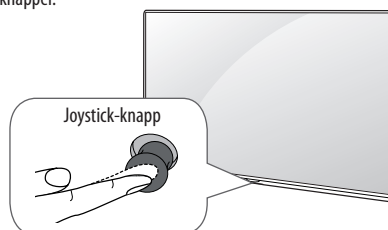
- UF64-serien har ikke en joystick-knapp, men har bare av/på-knapper.

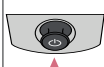

Grunnleggende funksjoner

	Slå på	Når TV-en er av, kan du trykke én gang på joystick-knappen.
	Slå av	Når TV-en er på, kan du trykke på joystick-knappen i noen sekunder. Alle kjørende apper lukkes, og alle pågående opptak stoppes.
	Volumkontroll	Hvis du skyver joystick-knappen mot venstre eller høyre, kan du justere volumet.
	Programkontroll	Hvis du skyver joystick-knappen opp eller ned, kan du bla gjennom kanalene.

Justere menyen

Trykk på joystick-knappen når TV-en er på. Du kan justere menyelementer ved å bevege joystick-knappen opp, ned, mot venstre og mot høyre.

⏻	Slå av.
✕	Brukes til å avslutte alle skjermvisninger og gå tilbake til TV-visning.
📺	Brukes til å endre innsignalkilde.
⚙️	Åpner hurtiginnstillingene.

! MERK

- Hvis du skyver joystick-knappen opp, ned eller mot venstre eller høyre, må du være forsiktig så du ikke trykker på knappen. Hvis du trykker på knappen først, kan du ikke justere lydvolum og lagrede programmer.

Bordmontering

(Illustrasjonen kan avvike fra din TV.)

1 Løft og vipp TV-en i oppreist posisjon på et bord.

- La det være (minst) 10 cm avstand fra veggen for å sikre tilstrekkelig ventilasjon.

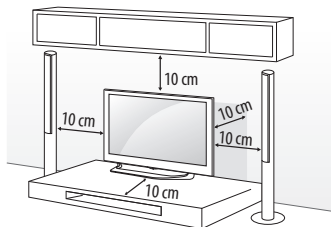

2 Koble strømledningen til en stikkontakt.

⚠️ FORSIKTIG

- Ikke sett TV-en i nærheten av eller på varmekilder, for det kan føre til brann eller andre skader.

Bruke kensington-sikkerhetssystemet

(Denne funksjonen er ikke inkludert for alle modeller.)

- Illustrasjonen kan avvike fra din TV.

Tilkoblingen for Kensington-sikkerhetssystemet er plassert på baksiden av TV-en. Hvis du vil ha mer informasjon om installering og bruk, kan du se håndboken som fulgte med Kensington sikkerhetssystem, eller gå til <http://www.kensington.com>. Koble kabelen for Kensington-sikkerhetssystemet mellom TV-en og et bord.

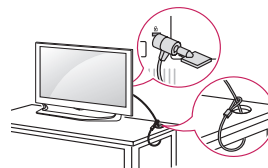

Feste TV-en på vegg

(Denne funksjonen er ikke inkludert for alle modeller.)

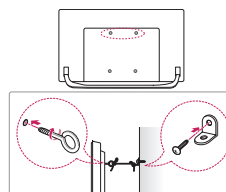

1 Sett inn øyeboltene, eller TV-brakettene og boltene, på baksiden av TV-en, og stram dem til.

- Hvis det allerede er plassert bolter i hullene til øyeboltene, fjerner du disse først.

2 Monter veggbrakettene med boltene på veggen.

Innrett plasseringen av veggbrakettene med øyeboltene på baksiden av TV-en.

3 Fest øyeboltene og veggbrakettene godt til hverandre med et kraftig tau.

- Pass på at tauet blir vannrett med den plane overflaten.

⚠️ FORSIKTIG

- Pass på at ikke barn klatrer eller henger på TV-en.

! MERK

- Bruk en plattform eller et kabinett som er sterkt og stort nok til at TV-en står støtt.
- Braketter, bolter og tau følger ikke med. Du kan skaffe annet tilleggsutstyr fra den lokale forhandleren.

Veggmontering

Fest en veggmonteringsbrakett forsiktig på baksiden av TV-en, og installer braketten på en solid vegg som står loddrett på gulvet. Kontakt kvalifisert personell hvis du skal feste TV-en på annet byggemateriell. LG anbefaler at veggmontering utføres av en kvalifisert profesjonell installatør. Vi anbefaler bruk av LGs veggmonteringsbrakett. LGs veggmonteringsbrakett er enkel å flytte uten å måtte koble fra kablene. Hvis du ikke bruker LGs veggmonteringsbrakett, må du bruke en veggmonteringsbrakett som sørger for at enheten er trygt festet til veggen, med nok plass til å koble til eksterne enheter. Vi anbefaler å koble til alle kablene før du monterer faste veggmonteringsbraketter.

NORSK

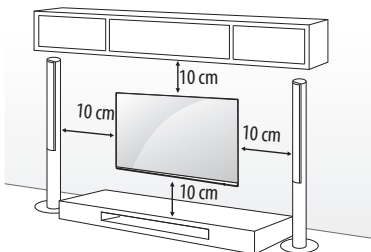

Vær nøye med å bruke skruer og veggmonteringsbraketter som oppfyller kravene i VESA-standarden. Standardmålene for veggmonteringssettene er angitt i tabellen nedenfor.

Kjøpes separat (veggmonteringsbrakett)

Modell	43UF64** 43UF68** 40/43UF77**	49UF64** 49/55UF68** 49/55UF77** 50UF83**
VESA (mm) (A x B)	200 x 200	300 x 300
Standardskrue	M6	M6
Antall skruer	4	4
Veggmonteringsbrakett	LSW240B MSW240	LSW350B MSW240
Modell	65UF68** 60/65UF77** 58UF83**	70/79UF77**
VESA (mm) (A x B)	300 x 300	600 x 400
Standardskrue	M6	M8
Antall skruer	4	4
Veggmonteringsbrakett	LSW350B	LSW640B

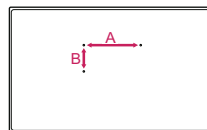

! FORSIKTIG

- Koble fra strømmen først, og flytt eller monter deretter TV-en. Hvis ikke kan det forårsake elektriske støter.
- Flytt stativet før du installerer TV-en på en veggmonteringsbrakett ved å utføre prosessen for å feste stativet i motsatt rekkefølge.
- Hvis du monterer TV-en i taket eller på en hellende vegg, kan den falle ned, noe som kan føre til alvorlig personskade. Bruk en godkjent veggmonteringsbrakett fra LG, og kontakt den lokale forhandleren eller kvalifisert personell.
- Ikke stram skruene for hardt, for det kan skade TV-en og gjøre garantien ugyldig.
- Bruk skruer og veggmonteringer som oppfyller kravene i VESA-standarden. Garantien dekker ikke materielle skader eller personskader som skyldes misbruk eller bruk av tilbehør som ikke er godkjent.

! MERK

- Bruk skruene som er angitt i spesifikasjonene i VESA-standarden.
- Veggmonteringssettet inneholder en installeringshåndbok og alle nødvendige deler.
- Veggmonteringsbraketten er tilleggsutstyr. Du kan skaffe annet tilleggsutstyr fra den lokale forhandleren.
- Lengden på skruene kan variere avhengig av veggfestet. Kontroller at du bruker riktig lengde.
- Hvis du vil ha mer informasjon, kan du se i håndboken som fulgte med veggmonteringen.
- Bruk beskyttelsesforseglingen når du installerer veggmonteringsbraketten. Beskyttelsesforseglingen beskytter åpningen mot støv og smuss. (Bare når elementet i det følgende skjemaet er oppgitt)

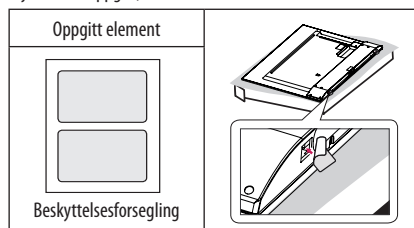

- Når du fester en veggmonteringsbrakett til TV-en, setter du avstandsstykkene inn i veggmonteringshullene på TV-en for å justere TV-ens vertikale vinkel. (Bare når elementet i det følgende skjemaet er oppgitt)

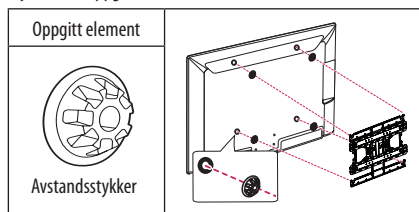

- Brakett: Bruk et flatt verktøy til å fjerne stativdekslet som vist nedenfor, avhengig av formen på stativet. (f.eks. en flat skrutrekker) (Bare når elementet i det følgende skjemaet er oppgitt)

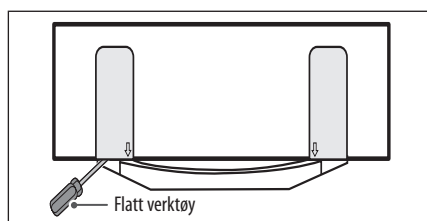

Tilkoblinger (merknader)

Koble ulike eksterne enheter til TV-en og bytt innsignalsmodus for å velge en ekstern enhet. Hvis du vil ha mer informasjon om tilkobling av eksterne enheter, kan du se manualen som fulgte med enhetene.

De tilgjengelige eksterne enhetene er: HD-mottakere, DVD-spillere, videospillere, lydsystemer, USB-lagringsenheter, PC-er, spillenheter og andre eksterne enheter.

! MERK

- Hvilke eksterne enheter som kan kobles til, avhenger av modell.
- Koble eksterne enheter til TV-en uavhengig av rekkefølgen på TV-portene.
- Hvis du tar opp et TV-program på en DVD-spiller eller en videospiller, må du koble innsignalkabelen for TV-signalet til TV-en via en DVD-spiller eller videospiller. Hvis du vil ha mer informasjon om opptak, kan du se manualen som fulgte med den tilkoblede enheten.
- Du finner instruksjoner for bruk i brukerhåndboken for det eksterne utstyret.
- Hvis du kobler en spillenhet til TV-en, må du bruke kabelen som fulgte med spillenheten.
- Det kan forekomme støy i forbindelse med oppløsning, vertikalt mønster, kontrast eller lysstyrke i PC-modus. Hvis det finnes støy, kan du endre PC-modusen til en annen oppløsning, endre oppdateringsfrekvensen eller juster lysstyrken og kontrasten på menyen BILDE for å få et klart bilde.
- I PC-modus er det ikke sikkert at alle oppløsningsinnstillinger fungerer, avhengig av skjermkortet.
- Hvis innhold i ULTRA HD spilles av på PC-en, kan det oppstå periodiske forstyrrelser på videoen eller lyden avhengig av PC-ens ytelse. (Avhengig av modell)

Antennetilkobling

Koble TV-en til en antennekontakt på veggen med en RF-kabel (75 Ω).

- Bruk en signalsplitter hvis du vil bruke mer enn to TV-er.
- Hvis bilde kvaliteten er dårlig, installerer du en signalforsterker for å forbedre bildekvaliteten.
- Hvis bilde kvaliteten er dårlig når en antenne er koblet til, justerer du antennen i riktig retning.
- Antennekabel og -omformer følger ikke med.
- Støttet DTV-lyd: MPEG, Dolby Digital, Dolby Digital Plus, HE-AAC
- Dette TV-apparatet kan ikke motta ULTRA HD-kringkasting direkte på et sted som ikke støtter ULTRA HD-kringkasting. (Avhengig av modell)

Satellittilkobling

(Bare satellittmodeller)

Koble TV-en til en parabolantenne til en satellittkontakt med RF-kabel for satellitt (75 Ω).

Euro Scart-tilkobling

(Avhengig av modell)

Sender video- og lydsignalene fra en ekstern enhet til TV-en. Koble den eksterne enheten til TV-en med en EURO scart-kabel.

Gjeldende modus for innsignal \ Utgangstype	AV1 (TV-uttak ¹)
Digital-TV	Digital-TV
Analog TV, AV	Analog-TV
Komponent	
HDMI	

1 TV-uttak: Genererer analoge eller digitale TV-signaler.

- EURO scart-kabelen som brukes, må være signalskjermet.
- Hvis du ser på digital-TV i 3D-modus, kan bare ut-signaler i 2D sendes via SCART-kabelen. (Bare 3D-modeller)
- Hvis du bruker Time Machine-funksjonen på en digital TV, kan ikke ut-signaler fra TV-en sendes via SCART-kabelen.

Tilkobling av CI-modul

(Avhengig av modell)

Brukes til å vise krypterte (betalingsbaserte) tjenester i digital-TV-modus.



- Kontroller at CI-modulen er satt inn riktig vei i PCMCIA-kortsporet. Hvis modulen ikke er riktig satt inn, kan den forårsake skade på TV-en og PCMCIA-kortsporet.
- Hvis TV-en ikke viser lyd eller bilde når CI+ CAM kobles til, kontakter du tjenesteleverandøren for kabel/satellitt/bakkenett.

USB-tilkobling

Det er ikke sikkert at alle USB-huber vil fungere. Hvis en USB-enhet tilkoblet via en USB-hub ikke oppdages, kobler du den til TV-ens USB-port.

Andre tilkoblinger

Koble TV-en til eksterne enheter. Koble den eksterne enheten til TV-en med HDMI-kabelen for best mulig bilde- og lyd kvalitet. Enkelte separate kabler er ikke inkludert.

-  →  →  → **Bilde** → **HDMI ULTRA HD Deep Colour**



- **På** : Støtter 4K ved 50/60 Hz (4:4:4, 4:2:2, 4:2:0)

- **Av** : Støtter 4K ved 50/60 Hz (4:2:0)

Hvis enheten som er koblet til Inngang, også støtter ULTRA HD Deep Colour, kan det hende at bildet blir klarere. Hvis enheten imidlertid ikke støtter det, kan det hende at det ikke fungerer på riktig måte. I slike tilfeller kobler du enheten til en annen HDMI-port eller endrer TV-ens innstilling for **HDMI ULTRA HD Deep Colour** til **Av**. (Denne funksjonen er tilgjengelige på enkelte modeller som kun støtter ULTRA HD Deep Colour.)

Fjernkontroll

Beskrivelsene i denne håndboken er basert på knappene på fjernkontrollen. Les denne håndboken nøye, og bruk TV-en på riktig måte.

Når batteriene må byttes, åpner du dekslet på batterirommet, bytter batteriene (1,5 V AAA) i samsvar med  og  på etiketten i batterirommet, og lukker dekslet. For å fjerne batteriene går du gjennom trinnene for å sette dem inn i motsatt rekkefølge.

FORSIKTIG

- Ikke kombiner gamle og nye batterier, for da kan fjernkontrollen bli skadet.
- Fjernkontrollen er ikke inkludert for alle salgsmarkeder.

Du må holde fjernkontrollen mot fjernkontrollsensoren på TV-en.

(Avhengig av modell)

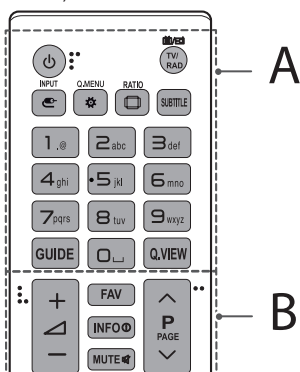

A

- (STRØM)** Brukes til å slå TV-en av eller på.
- TV/RAD** Brukes til å velge radio-, TV- og DTV-program.
- INPUT** Brukes til å endre innsignalkilde.
- Q.MENU /** (Hurtiginnstillinger) Åpner hurtiginnstillingene.
- RATIO** Brukes til å endre størrelsen på et bilde.
- SUBTITLE** Viser ønsket undertekst i digital modus.
- Talltaster** Angi numre.
- GUIDE** Viser programguide.
- (Mellomrom)** Åpne et tomt felt på tastaturet på skjermen.
- Q.VIEW** Gå tilbake til programmet som ble vist.

B

- FAV** Brukes til å vise favorittkanallisten.
- INFO** Viser informasjonen om det gjeldende programmet og skjermen.
- MUTE** Brukes til å dempe alle lyder.
- + / -** Brukes til å justere lydnivået.
- ^ P** Brukes til å bla gjennom de lagrede programmene eller kanalene.
- ^ PAGE** Brukes til å gå til forrige eller neste skjermbilde.

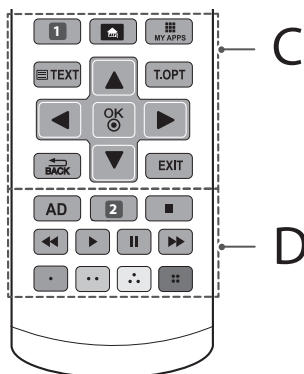

C

- 1 APP/*** Velg MHP TV som menykilde. (Avhengig av modell)
- 1 RECENT** Viser nylig historikk. (Avhengig av modell)
- (HJEM)** Brukes til å vise menyen Hjem.
- MY APPS** Viser listen over programmer.
- Teletext-knapper (TEXT, T.OPT)** Disse knappene brukes for tekst-TV.
- Navigeringsknapper (opp/ned/venstre/høyre)** Brukes til å bla gjennom menyer eller alternativer.
- OK** Brukes til å velge menyer eller alternativer og bekrefte inndata.
- BACK** Brukes til å gå tilbake til det forrige nivået.
- EXIT** Brukes til å avslutte alle skjermvisninger og gå tilbake til TV-visning.

D

- AD** Du kan deaktivere funksjonen for lydbeskrivelser ved å trykke på AD-knappen.
- 2 LIST** Viser den lagrede programlisten. (Avhengig av modell)
- 2 REC/*** Start opptak, og vis opptaksmenyen. (Gjelder bare støttemodeller klargjort for Time Machine^{Ready}) (Avhengig av modell)
- Kontrollknapper (■, ▶, II, ◀, ▶▶)** Styrer Premium-innholdet, Time Machine^{Ready} eller SmartShare-menyene eller enhetene som er kompatible med SIMPLINK (USB eller SIMPLINK eller Time Machine^{Ready}).
- Fargede knapper** Brukes for å gå til spesialfunksjoner i noen menyer.
(●: Rød, ●●: Grønn, ●●●: Gul, ●●●●: Blå)

NORSK

(Avhengig av modell)

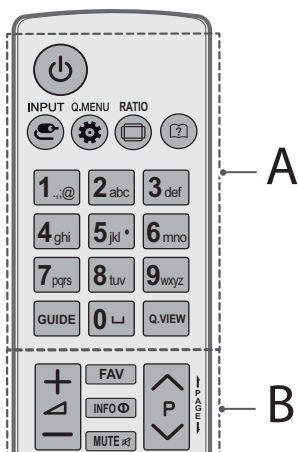

NORSK

A

- (STRØM) Brukes til å slå TV-en av eller på.
- INPUT Brukes til å endre innsignalkilde.
- Q.MENU / (Hurtiginnstillinger) Åpner hurtiginnstillingene.
- RATIO Brukes til å endre størrelsen på et bilde.
- (Brukerhåndbok) Viser brukerhåndboken.
- Nummerknapper** Brukes til å angi tall.
- (Mellomrom) Åpne et tomt felt på tastaturet på skjermen.
- GUIDE** Viser programguide.
- Q.VIEW** Gå tilbake til forrige programmet som ble vist.

B

- Brukes til å justere lydnivået.
- FAV** Brukes til å vise favorittkanallisten.
- INFO** Viser informasjonen om det gjeldende programmet og skjermen.
- MUTE** Brukes til å dempe alle lyder.
- Brukes til å bla gjennom de lagrede kanalene eller programmene.
- Brukes til å gå til forrige eller neste skjermbilde.

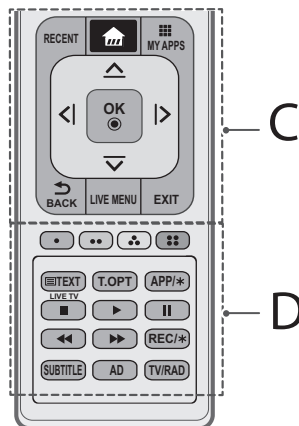

C

- RECENT** Viser nylig historikk.
- (HJEM) Brukes til å vise menyen Hjem.
- MY APPS Viser listen over programmer.
- Navigeringsknapper (opp/ned/venstre/høyre)** Brukes til å bla gjennom menyer eller alternativer.
- OK** Brukes til å velge menyer eller alternativer og bekrefte inndata.
- BACK Brukes til å gå tilbake til det forrige nivået.
- LIVE MENU** Viser listen over Anbefalt, Program, Søk og Opptak. (Avhengig av modell)
- EXIT** Brukes til å avslutte alle skjermsvisninger og gå tilbake til TV-visning.

D

- Fargede knapper** Brukes for å gå til spesialfunksjoner i noen menyer.
(): Rød, (): Grønn, (): Gul, (): Blå)
- Teletext-knapper** (TEXT, T.OPT) Disse knappene brukes for tekst-TV.
- APP/*** Velg MHP TV som menykilde. (Avhengig av modell)
- LIVE TV** Går tilbake til DIREKTE TV.
- Kontrollknapper** () Styrer Premium-innholdet, Time Machine^{Ready} eller SmartShare-menyene eller enhetene som er kompatible med SIMPLINK (USB eller SIMPLINK eller Time Machine^{Ready}).
- REC/*** Start opptak, og vis opptaksmenyen. (Gjelder bare støttemodeller klargjort for Time Machine^{Ready}) (Avhengig av modell)
- SUBTITLE** Viser ønsket undertekst i digital modus.
- AD** Du kan deaktivere funksjonen for lydbeskrivelser ved å trykke på AD-knappen.
- TV/RAD** Brukes til å velge radio-, TV- og DTV-program.

Funksjoner for den magiske fjernkontrollen

(Avhengig av modell)

Når meldingen Batteriet vises på skjermen betyr det at batteriet for den magiske fjernkontrollen snart er tomt. Når dette vises må du bytte batteri.

Når batteriene må byttes, åpner du dekselet på batterirommet, bytter batteriene (1,5V AA) i samsvar med ⊕ og ⊖ på etiketten i batterirommet, og lukker dekselet. Du må holde fjernkontrollen mot fjernkontrollsensoren på TV-en. For å fjerne batteriene går du gjennom trinnene for å sette dem inn i motsatt rekkefølge.

⚠ FORSIKTIG

- Ikke kombiner gamle og nye batterier, for da kan fjernkontrollen bli skadet.

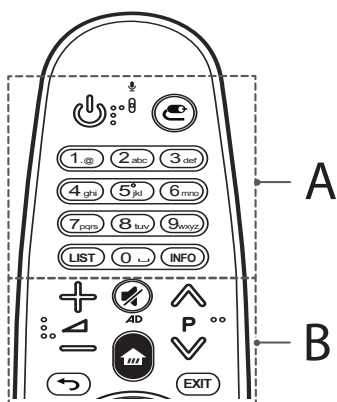

A

(STRØM) Brukes til å slå TV-en av eller på.

(INNGANG) Brukes til å endre inngangskilden.

* Hvis du trykker på og holder nede **(INNGANG)**-knappen, vises alle lister over eksterne innsignaler.

Nummerknapper Brukes til å angi tall.

LIST Viser listen over lagrede kanaler og programmer.

INFO Viser informasjonen om kanalen eller programmet som vises, og skjermen.

B

(Lydnivå) Brukes til å justere lydnivået.

(P) Brukes til å bla gjennom de lagrede kanalene eller programmene.

(DEMP) Brukes til å dempe alle lyder.

* Trykk på **(AD)** for å aktivere video-/lydbeskrivelser. (Avhengig av modell)

(HJEM) Brukes til å vise hovedmenyen.

(TILBAKE) Går til forrige skjerm.

EXIT Avslutter alle skjermvisninger og går tilbake til visning av siste inngang.

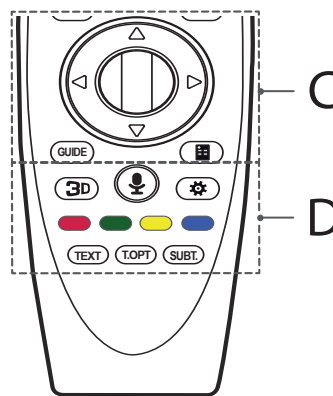

C

(Hjul (OK)) Trykk midt på rullehjul-knappen for å velge en meny og bekrefte valg i menyer. Du kan endre programmer eller kanaler ved hjelp av hjulknappen.

(opp/ned/venstre/høyre) Trykk på opp-, ned-, venstre- eller høyre-knappen for å bla i menyen. Hvis du trykker på knappene **(opp/ned/venstre/høyre)** mens pekeren er i bruk, forsvinner pekeren fra skjermen, og Magic-fjernkontrollen fungerer som en vanlig fjernkontroll. Hvis du vil at pekeren skal vises på skjermen igjen, rister du Magic-fjernkontrollen mot venstre og høyre.

GUIDE Viser kanal- eller programguide.

(Skjermfjernkontroll) Viser skjermfjernkontrollen.

* Viser universalkontrollmenyen i enkelte regioner. (Avhengig av modell)

NORSK

D

3D Brukes til å vise 3D-video. (Bare 3D-modeller)

(Talegjenkjenning)

(Avhengig av modell)





Nettverkstilkobling er nødvendig for å kunne bruke stemmegjenkjenning.

- 1 Trykk på talegjenkjenningsknappen.
- 2 Når talevinduet vises til på TV-skjermen, sier du det du ønsker.
 - Bruk Magic-fjernkontrollen minimum. 10 cm fra ansiktet.
 - Stemmegjenkjenning krever at du ikke snakker for fort eller for sakte.
 - Gjenkjenningsfrekvensen kan variere avhengig av brukerens egenskaper (stemme, uttale, intonasjon og hastighet) og omgivelsene (støy og TV-volum).

 (**Hurtiginnstillinger**) Åpner hurtiginnstillingene.

* Hvis du trykker på og holder nede -knappen, vises menyen

Avanserte Innstillinger.

Fargede knapper Brukes for å gå til spesialfunksjoner i noen menyer. (: Rød, : Grønn, : Gul, : Blå)

Teletext-knapper (TEXT, T.OPT) Disse knappene brukes for tekst-TV.

SUBT. Viser ønsket undertekst i digital modus.

Registrere den magiske fjernkontrollen

Slik registrerer du Magic-fjernkontrollen

Magic-fjernkontrollen må registreres av TV-en før du kan ta den i bruk.

- 1 Sett inn batterier i Magic-fjernkontrollen, og slå på TV-en.
- 2 Rett Magic-fjernkontrollen mot TV-en, og trykk på  **Hjul (OK)** på fjernkontrollen.

* Hvis TV-en ikke registrerer Magic-fjernkontrollen, slår du TV-en av og deretter på igjen og gjør et nytt forsøk.





Slik avregistrerer du Magic-fjernkontrollen

Trykk samtidig på knappene  (**TILBAKE**) og  (**HJEM**) i fem sekunder for å tilbakestille Magic-fjernkontrollen med TV-en.

* Hvis du trykker på og holder nede knappen **EXIT**, kan du avbryte og registrere Magic-fjernkontrollen på nytt samtidig.

Slik bruker du den magiske fjernkontrollen



- Rist Magic-fjernkontrollen lett mot høyre og venstre, og trykk på knappene  (**HJEM**),  (**INNGANG**),  for å vise pekeren på skjermen.
(På noen TV-modeller vises pekeren når du vrir  **Hjul (OK)**-knappen.)
- Hvis pekeren ikke har blitt brukt på en stund eller Magic-fjernkontrollen ligger på et flatt underlag, forsvinner pekeren.
- Hvis pekeren ikke reagerer, kan du tilbakestille den ved å flytte den til kanten av skjermen.
- Magic-fjernkontrollen bruker mer batterikapasitet enn en vanlig fjernkontroll på grunn av de ytterligere funksjonene.

Forholdsregler for bruk av den magiske fjernkontrollen

- Bruk fjernkontrollen innenfor den angitte rekkevidden (innenfor 10 meter). Hvis du bruker fjernkontrollen utenfor dekningsområdet, eller hvis det finnes hindre innenfor dekningsområdet, kan du oppleve kommunikasjonsfeil.
- Avhengig av tilbehør kan du oppleve kommunikasjonsfeil. Enheter som mikrobølgeovner eller produkter for trådløse lokalnettverk bruker samme båndbredde (2,4 GHz) som Magic-fjernkontrollen. Det kan forårsake kommunikasjonsfeil.
- Det kan hende at Magic-fjernkontrollen ikke fungerer riktig hvis det er en trådløs ruter (et tilgangspunkt) mindre enn én 1 meter fra TV-en. En trådløs ruter må være plassert mer enn 1 meter fra TV-en.
- Ikke demonter batteriet eller utsett det for varme.
- Beskytt batteriet mot fall. Beskytt batteriet mot harde støt.
- Hvis batteriet settes inn feil vei, kan det føre til en kortslutning.

Lisenser

Hvilke lisenser som støttes, avhenger av modellen. Hvis du vil ha mer informasjon om lisenser, kan du gå til www.lg.com.



Melding med informasjon om programvare med åpen kildekode

Besøk <http://opensource.lge.com> for å motta kildekode under GPL, LGPL, MPL og andre åpne kildelisenser som dette produktet inneholder.

I tillegg til kildekode er alle lisensvilkår, garantifraskrivelser og merknader om opphavsrett tilgjengelige for nedlasting.

LG Electronics vil også sende deg åpen kildekode på CD-ROM mot å få dekket distribusjonskostnadene, inkludert utgifter til media, frakt og ekspedisjon. Send en forespørsel til opensource@lge.com. Tilbudet gjelder i tre (3) år fra kjøpsdatoen for dette produktet.

Feilsøking

Kan ikke styre TV-en med fjernkontrollen.

- Kontroller fjernkontrollsensoren på produktet, og prøv på nytt.
- Undersøk om det er noen hindringer mellom produktet og fjernkontrollen.
- Kontroller om batteriene fremdeles virker og er riktig installert (⊕ til ⊕, ⊖ til ⊖).

Det vises ikke bilde på skjermen, og lyden mangler.

- Kontroller om TV-en er slått på.
- Kontroller om strømledningen er satt i stikkontakten.
- Kontroller om stikkontakten fungerer ved å koble til andre produkter.

TV-en slås plutselig av.

- Kontroller innstillingene for strømtilførsel. Det har kanskje vært strømbrudd.
- Kontroller om funksjonen for **Automatisk standby** (Avhengig av modell) / **Dvaletimer** / **Slå av timer** er aktivert i **Timere**-innstillingene.
- Hvis det ikke er noen signaler når TV-en er på, slås TV-en automatisk av når den har vært inaktiv i 15 minutter.

Hvis du kobler til PC (HDMI), vises Ingen signaler eller Ugyldig format.

- Slå TV-en av og deretter på igjen ved hjelp av fjernkontrollen.
- Koble til HDMI-kabelen
- Start PC-en på nytt med TV-en på.

Spesifikasjoner

Trådløs modell Spesifikasjoner

- Båndkanalen som brukes, kan variere mellom ulike land. Brukeren kan ikke endre eller justere driftsfrekvensen, og dette produktet er konfigurert for den regionale frekvenstabellen.
- Du bør sørge for at det er minimum 20 cm mellom deg og enheten ved montering og betjening. Dette er for din egen sikkerhet.

CE 0197

(Bare UF68**, UF77**, UF83**)

NORSK

Trådløs modell (LGSBW41) Spesifikasjoner			
Trådløs LAN		Bluetooth	
Standard	IEEE 802.11a/b/g/n	Standard	Bluetooth-versjon 4.0
Frekvensområde	2400 – 2483,5 MHz 5150 – 5250 MHz 5725 – 5850 MHz (For ikke-EU)	Frekvensområde	2400 – 2483,5 MHz
Utgangseffekt (maks.)	802.11a: 13 dBm 802.11b: 15 dBm 802.11g: 14 dBm 802.11n - 2,4 GHz: 16 dBm 802.11n - 5 GHz: 16 dBm	Utgangseffekt (maks.)	10 dBm eller mindre

(Bare UF64**)

Spesifikasjon for trådløs LAN-modul (TWFM-B006D)	
Standard	IEEE 802.11a/b/g/n
Frekvensområde	2400 – 2483,5 MHz 5150 – 5250 MHz 5725 – 5850 MHz (For ikke-EU)
Utgangseffekt (maks.)	802.11a: 11 dBm 802.11b: 14 dBm 802.11g: 10,5 dBm 802.11n - 2,4 GHz: 11 dBm 802.11n - 5 GHz: 12,5 dBm



BRUGERVEJLEDNING

Sikkerhed og Reference

LED TV*

* LG LED-TV anvender LCD-skærm med LED-baggrundsbelysning.

Læs denne vejledning grundigt inden betjening af produktet, og behold den til evt. senere brug.

www.lg.com

Sikkerhedsinstruktioner

Læs disse sikkerhedsmæssige forholdsregler grundigt, før du bruger produktet.



⚠ ADVARSEL



TV og fjernbetjening må ikke placeres i følgende miljøer:

- Et sted, der er udsat for direkte sollys
- Et område med høj luftfugtighed, f.eks. et badeværelse
- Nær ved varmekilder, f.eks. ovne eller andre enheder, der frembringer varme
- Nær køkkenborde eller luftfugtere, hvor damp eller olie kan forekomme
- Et område, der er udsat for regn eller vind
- Nær beholdere med vand, f.eks. blomstervaser

Dette kan forårsage brand, elektrisk stød, fejlfunktion eller deformation af produktet.



Placer ikke produktet på et sted, hvor det kan blive udsat for støv. Det kan forårsage brandfare.

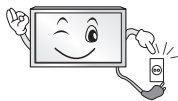

Ved frakobling skal stikket fjernes fra stikkontakten. Stikket skal forblive klar til brug.



Rør ikke ved strømstikket med våde hænder. Desuden skal strømstikket tørre helt eller renses for støv, hvis stikket er vådt eller dækket af støv. Du kan få dødbringende elektrisk stød pga. fugtighed.



Sørg for at tilslutte strøm-kablet til en jordforbunden strømkilde. (undtagen enheder, der ikke er koblet til jord).

Du kan få dødbringende elektrisk stød eller komme til skade.



Sæt strøm-kablet sikkert fast.

Hvis strøm-kablet ikke sidder godt nok fast, kan der opstå brand.



Sørg for, at strøm-kablet ikke kommer i kontakt med varme genstande som f.eks. et varmeapparat. Dette kan forårsage ildebrand eller fare for elektrisk stød.



Anbring ikke tunge genstande eller produktet oven på strøm-førende kabler. Dette kan forårsage ildebrand eller elektrisk stød.



Bøj antennekablet mellem dets ud- og indvendige dele for at forhindre, at regnvand kan løbe ind. Fugt kan medføre vandskade indvendigt i produktet og eventuelt medføre elektrisk stød.

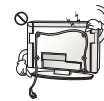

Kontroller ved montering af TV på en væg, at strøm- og signalkabler ikke hænger løst på TV'ets bagside. Det kan forårsage brand eller elektrisk stød.

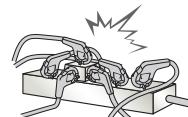

Sæt ikke for mange elektriske enheder i en enkelt kontakt. Det kan forårsage brand pga. af overopvarmning.



Tab ikke produktet og undgå, at det vælter ved tilslutning af eksterne enheder. Det kan forårsage personskade eller skade på produktet.



Hold emballagens anti-fugt-middel eller vinylindpakning uden for børns rækkevidde. Anti-fugt-middel er skadeligt, hvis det spises. Hvis en person indtager anti-fugt-middel, skal personen tvinges til at kaste op og derefter transporteres til nærmeste hospital. Vinylindpakning kan desuden medføre kvælning. Hold det uden for børns rækkevidde.



Tillad ikke at børn klatrer eller hænger på TV'et. TV'et kan vælte, hvilket kan medføre alvorlige personskader.



Bortskaf omhyggeligt brugte batterier, så børn ikke kan komme til at spise dem. Hvis et batteri spises, skal der straks søges lægehjælp.



Stik ikke ledende elementer (f.eks. en strikkepind) ind i strømkablets frie ende, mens den anden ende er sat i stikkontakten. Undlad desuden at berøre strømkablet straks efter, at det er sat i stikkontakten. Du kan få dødbringende elektrisk stød. (Afhængigt af modellen)



Placer eller opbevar ikke brandbare substanser i nærheden af produktet. Der er fare for eksplosion eller brand ved skodesløs håndtering af brandbare substanser.



Tab ikke metalgenstande som f.eks. mønter, hårnåle, spisepinde eller ledninger ned i produktet. Det samme gælder for brandbare genstande som f.eks. papir og tændstikker. Børn skal være særligt opmærksomme. Det kan medføre elektrisk stød, brand eller personskade. Hvis et fremmedelement tabes ind i produktet, skal strømkablet tages ud af stikkontakten, og servicecentret kontaktes.



Undlad at sprøjte vand på produktet eller at skrubbe det med brandbare væsker (fortynder eller benzen). Det kan medføre brand eller elektrisk stød.



Undgå sammenstød eller genstande, der falder ned på produktet. Sæt ikke noget hårdt ned oven på skærmen. Du kan komme til skade eller produktet kan blive beskadiget.



Rør aldrig ved produktet eller antennen under en storm eller tordenvej. Du kan få dødbringende elektrisk stød.

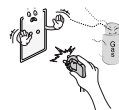

Rør aldrig ved stikkontakten, hvis der er gasudslip. Åbn vinduerne, og luft ud. Brandfarlig gas kan medføre brand eller forbrændinger pga. gnister.



Afskil ikke produktet, og forsøg ikke at reparere eller modificere produktet på egen hånd.

Det kan medføre brand eller elektrisk stød.

Kontakt servicecentret for kontrol, kalibrering eller reparation.



Hvis et af følgende forhold opstår, frakobl produktet øjeblikkeligt, og kontakt det lokale servicecenter.

- Produktet er blevet udsat for stød
- Produktet er blevet beskadiget
- Fremmedlegemer er kommet ind i produktet
- Produktet har udsendt røg eller en mistænkelig lugt

Dette kan forårsage brand eller elektrisk stød.



Hvis produktet ikke skal bruges i en længere periode, skal du frakoble strømledningen fra produktet. Et lag af støv kan forårsage brand, og forringelse af isoleringen kan medføre en elektrisk udladning, elektrisk stød eller brand.



Apparatet må ikke udsættes for dryp eller stænk, og der må ikke placeres væskefyldte genstande, f.eks. vaser, på apparatet.

Installer ikke dette produkt på en væg, hvis det kan blive udsat for olie eller olietåge. Dette kan beskadige produktet og forårsage at det falder ned.



Hvis vand eller andre væsker kommer i kontakt med produktet (f.eks. AC-adapteren, strømledningen eller fjernsynet), skal du frakoble strømledningen og kontakte servicecentret med det samme. Ellers kan det forårsage ildebrand eller elektrisk stød.

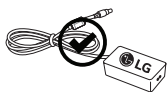

Brug kun en autoriseret AC-adaptør og strømledning der er godkendt af LG Electronics. Ellers kan det forårsage brand, elektrisk stød, fejlfunktion eller deformation af produktet.



Adskil aldrig AC-adapteren eller strømledningen. Ellers kan det resultere i brand eller elektrisk stød.

! FORSIGTIG



Installer produktet på et sted, hvor der ikke opstår radiobølger.

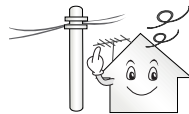

Der skal være tilstrækkelig afstand mellem en udendørsantenne og strømledninger, så de ikke berører hinanden. Dette gælder også, hvis antennen skulle vælte eller falde ned. Dette kan i modsat fald forårsage elektrisk stød.



Undlad at installere produktet på steder som f.eks. ustabile hylder eller overflader med hældning. Undgå ligeledes steder med vibration, eller hvor der ikke er fuld understøttelse af produktet.

Produktet kan i modsat tilfælde falde ned eller vælte, hvilket kan medføre personskade eller skade på produktet.

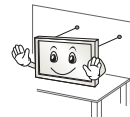

Hvis du har monteret TV'et på en stander, skal det beskyttes mod at vælte. TV'et kan i modsat tilfælde vælte, hvilket kan medføre personskader.

Hvis du vil montere produktet på væggen, skal du fastgøre VESA-monteringsbeslaget (ekstraudstyr) bag på produktet. Fastgør VESA-beslaget omhyggeligt (ekstraudstyr) for at undgå, at produktet kan falde ned.

Brug kun det tilbehør, der er angivet af producenten.



Kontakt en kvalificeret serviceperson ved installation af antennen. Dette kan forårsage brandfare eller risiko for elektrisk stød.

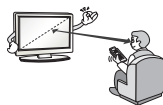

Vi anbefaler, at der holdes en afstand på mindst 2 til 7 gange skærmens diagonale størrelse, når du ser TV. Hvis du ser TV i et langt tidsrum, kan det medføre et forvrænget syn.

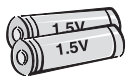

Brug kun den angivne type batteri. Forkert type batteri kan forårsage skader på fjernbetjeningen.

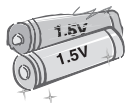

Bland ikke nye batterier med gamle.
Det kan medføre, at batterierne overophedes eller lækker.

Batterier bør ikke udsættes for høj temperatur. Derfor skal de holdes væk fra direkte sollys, åben ild og elektriske varmeapparater.

Du må IKKE sætte ikke-genopladelige batterier i opladningsenheden.

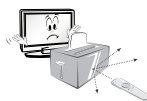

Sørg for, at der ikke står genstande mellem fjernbetjeningen og dens sensor.



Signalet fra fjernbetjeningen kan forstyrres af sollys eller andre stærke lyskilder. Er dette tilfældet, kan lokalet gøres mørkere.

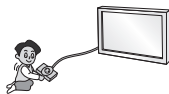

Kontroller, at tilslutningskablerne er tilstrækkeligt lange, når der tilsluttes eksterne enheder som f.eks. spilkonsoller. Produktet kan i modsat fald vælte, hvilket kan medføre personskade eller skade på produktet.



Tænd og sluk ikke for produktet ved at sætte stikket i eller tage stikket ud af stikkontakten på væggen. (Brug ikke strømstikket som tænd/sluk-knap). Det kan forårsage mekanisk fejl eller give elektrisk stød.



Følg installationsvejledningen nedenfor for at forhindre, at produktet overophedes.

- Afstanden mellem produktet og væggen bør være på mere end 10 cm.
- Produktet må ikke installeres på steder uden ventilation (f.eks. på en hylde eller i et skabskabinet).
- Produktet må ikke installeres på tæpper eller hynder.
- Kontroller, at udluftningen ikke blokeres af duge eller gardiner.

Dette kan i modsat tilfælde forårsage brand.

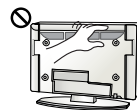

Undgå at røre ved ventilationsåbningerne, når TV'et har været tændt længe, da ventilationsåbningerne kan blive varme. Dette påvirker ikke produktets funktion eller ydeevne.

Undersøg jævnligt apparatets ledning. Hvis den ser ud til at være beskadiget eller nedslidt, skal du frakoble den, holde op med at anvende apparatet, og få ledningen udskiftet med den helt korrekte reservedel af en autoriseret serviceleverandør.



Undgå, at der samler sig støv på strømstikkets ben eller på stikkontakten. Det kan forårsage brandfare.

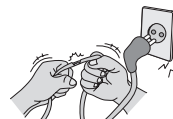

Beskyt strømkablet mod fysisk eller mekanisk misbrug, og undgå at vride det, knække det, klemme det, klemme det i en dør eller træde på det. Vær opmærksom på stik, vægstikkontakter og der, hvor kablet kommer ud fra apparatet.



Tryk ikke hårdt på skærmen med hånden eller et skarpt objekt som f.eks. et søm, en blyant eller en kuglepen, og rids ikke skærmen.



Undgå at berøre skærmen eller at holde fingre mod den i lange tidsrum. Dette kan medføre opstå midlertidig forvrængning af skærbilledet.



Når produktet og dets komponenter rengøres, skal strømforsyningen forkobles, hvorefter de aftørres med en blød klud. Undgå brug af unødvendig kraft, da dette kan medføre ridser eller misfarvning. Brug ikke vand fra en spraybeholder, og tør ikke af med en våd klud. Brug aldrig rengøringsmidler til glas, poleringsmidler til biler eller industrielle formål, slibemiddelbaserede produkter, voks, benzen, alkohol mv. da disse kan beskadige produktet og dets panel. Disse kan forårsage brand, elektrisk stød eller skader på produktet (deformation, korrosion eller brud).

Så længe denne enhed er tilsluttet til AC-stikkontakten, er den ikke frakoblet AC-strømkilden - heller ikke, hvis du slukker for enheden vha. KONTAKTEN.



Hold på stikket, når kablet tages ud af stikkontakten. Hvis ledningerne indvendigt i strømkablet ikke er forbundet, kan det medføre brand.



Kontroller, at strømmen er slukket, før produktet flyttes. Tag derefter strømkabler, antennekabler og alle tilsluttede kabler ud af deres respektive stik. TV-apparatet eller strømkablet kan blive beskadiget, hvilket kan forårsage brandfare eller medføre elektrisk stød.



Få hjælp fra en anden person ved flytning og udpakning af produktet. Produktet er tungt. Dette kan i modsat tilfælde forårsage personskade.



Kontakt servicecentret årligt for at få rengjort produktets indre dele. Ophobet støv kan medføre mekaniske fejl.



Alt service skal udføres af kvalificeret servicepersonale. Service er påkrævet ved enhver form for skade på apparatet, f.eks. skader på strømkabel eller -stik, spildte væsker eller tabte genstande inden i apparatet, eller hvis apparatet er blevet udsat for regn eller fugt, ikke fungerer normalt eller er blevet tabt.



Hvis produktet er koldt at røre ved, kan der opstå en smule flimmer, når det tændes. Dette er normalt. Der er ikke noget galt med produktet.



Panelet er et højteknologisk produkt med en opløsning på mellem to og seks millioner pixel. Du kan muligvis se små sorte pletter og/eller klart farvede pletter (røde, blå eller grønne) med en størrelse på 1 ppm på panelet. Dette angiver ikke fejlfunktion og påvirker ikke produktets ydeevne eller driftssikkerhed.

Dette fænomen opstår også i produkter fra tredjeparter og kan ikke gøres til genstand for bytning eller refusion.



Du kan muligvis finde forskellige lysstyrker og farver på panelet afhængigt af din placering i forhold til panelet (venstre/højre/oppefra/nedefra).

Dette fænomen opstår som følge af panelets opbygning. Det er ikke relateret til produktets ydeevne og er ikke en fejlfunktion.

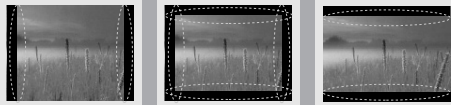

Visning af faste billeder (f.eks. et logo på en TV-kanal, menuer på skærmen, en scene i et videospil) i et længere tidsrum kan beskadige skærmen og medføre at billedet sidder fast (kaldes også for "image sticking"). Produktgarantien gælder ikke i dette tilfælde.

Undgå at vise et statisk billede på din TV-skærm i et længere tidsrum (2 timer eller mere for LCD, 1 time eller mere for Plasma).

Et fastfrosset billede kan også opstå ved panelets kanter, hvis du ser TV med forholdet 4:3 i et langt tidsrum.

Dette fænomen opstår også i produkter fra tredjeparter og kan ikke gøres til genstand for bytning eller refusion.

Lyde, der kan forekomme

"Knækken": En knækkende lyd kan forekomme som følge af plastisk termisk sammentrækning pga. temperaturudsving og fugt, når TV'et anvendes eller slukkes. Denne lyd er normal for produkter, hvor termisk deformation er påkrævet. Summelyd fra elektriske kredsløb/brummelyd fra panelet: Lyd med et lavt støjniveau, der genereres af højhastighedskredsløb, som leverer strøm til produktets drift. Dette varierer afhængigt af produktet.

Den frembragte lyd påvirker ikke produktets ydeevne eller driftssikkerhed.

Brug ikke elektriske højspændingsapparater i nærheden af TV'et (f.eks. en elektrisk myggefanger). Dette kan resultere i fejl på produktet.

Visning af 3D-billeder (kun 3D-modeller)

⚠ ADVARSEL

Omgivelserne

- Tidsrum
 - Tag 5 til 15 minutters pause hver time, når der ses indhold i 3D. Hvis du ser indhold i 3D i lange tidsrum kan det medføre hovedpine, svimmelhed, træthed eller trætte øjne.

Personer med fotosensitive anfald eller kroniske lidelser

- Visse brugere kan opleve anfald eller andre unormale symptomer, når de udsættes for blinkende lys eller bestemte mønstre fra indhold i 3D.
- Se ikke 3D-videoeer, hvis du får kvalme, er gravid og/eller har en kronisk lidelse som f.eks. epilepsi eller har problemer med hjerte, blodtryk eller lignende.
- 3D-indhold anbefales ikke til personer, der lider stereoblivhed eller stereoanomali. Dobbelte billeder eller ubehag kan opleves ved visning.
- Hvis du har skelen, er svagsynet eller har bygningsfejl i øjnene, kan du have problemer med at registrere dybde og nemt føle træthed pga. dobbelte billeder. Det anbefales i disse tilfælde, at der tages flere pauser.
- Hvis dit syn er forskelligt på højre og venstre øje, bør du tage hensyn til dette ved visning af indhold i 3D.

Symptomer, der kræver afbrydelse eller undgåelse af visning af indhold i 3D

- Undgå at se indhold i 3D, når du føler dig træt som følge af søvnmangel, overarbejde eller indtagelse af alkohol.
- Når disse symptomer opleves, skal brug og visning af indhold i 3D stoppes, indtil symptomerne går væk igen.
 - Kontakt din læge, hvis disse symptomer fortsætter. Symptomer kan inkludere hovedpine, smerter i øjeæbler, svimmelhed, kvalme, hjertebanken, nedsat fokuseringssevne, ubehag, dobbeltsyn, visuelle gener og træthed.

FORSIGTIG

Omgivelserne

- Afstand til skærmen
 - Hold en afstand på mindst to gange skærmens diagonale længe, når der vises indhold i 3D. Hvis du føler ubehag ved visning af indhold i 3D, skal du flytte længere væk fra TV'et.

Alder

- Småbørn/børn
 - Brug af og visning af indhold i 3D for børn under 6 år er forbudt.
 - Børn under 10 år kan overreagerer og reagerer uhensigtsmæssig, da deres syn er under udvikling (de kan f.eks. prøve på at røre skærmen eller hoppe ind i den). Hold særligt øje med børn, der ser indhold i 3D.
 - Børn har større opdeling mellem øjnene ved 3D-fremvisning, da afstanden mellem øjnene er kortere end hos voksne personer. De oplever derfor større stereoskopisk dybde end voksne i de samme 3D-billeder.
- Teenagere
 - Teenagere under 19 år kan reagere sensitivt pga. lyset, der udsendes af indhold i 3D. Bed dem om at holde lange pauser med at se indhold i 3D, når de er trætte.
- Ældre personer
 - Ældre personer kan muligvis opleve mindre 3D-effekt i forhold til yngre. Sid ikke tættere på TV'et, end anbefalet.

Vær opmærksom på følgende, når du bruger 3D-briller

- Sørg for at bruge LG 3D-briller. Du kan i modsat fald muligvis ikke se videoer i 3D korrekt.
- Brug ikke 3D-briller som erstatning for dine normale briller, solbriller eller beskyttelsesbriller.
- Brug af ændrede 3D-briller kan medføre belastning af øjne eller forvrængede billeder.
- Opbevar ikke dine 3D-briller ved ekstremt høje eller lave temperaturer. Det vil medføre deformation.
- 3D-briller er skrøbelige og kan let få ridser. Brug altid en blød, ren klud til at tørre linserne af med. Rids ikke overfladen på 3D-brillerne med skarpe genstande, og undgå rengøring med kemikalier

Forbereder

BEMÆRK

- Hvis tv'et er tændt for første gang siden det blev leveret fra fabrikken, kan initialisering af tv'et tage et par minutter.
- Det viste billede kan variere fra billedet på dit TV.
- Visningen på dit TV kan afvige en smule fra det, som er vist i denne vejledning.
- De tilgængelige menuer og valgmuligheder kan variere, afhængigt af indgangskilde eller produktmodel.
- Nye funktioner kan blive tilføjet til dette TV i fremtiden.
- TV-apparatet kan sættes i standby-tilstand for at reducere strømforbruget. Og TV'et bør slukkes, hvis det ikke skal bruges i nogen tid, da dette vil reducere energiforbruget.
- Dermed reduceres den generelle driftsomkostning også.
- De medfølgende dele til produktet kan variere, Afhængigt af modellen.
- Produktspecifikationer eller indhold i denne vejledning kan ændres uden forudgående varsel på grund af opgradering af produktfunktioner.
- Du opnår optimal tilslutning ved at sikre, at HDMI-kabler og USB-enheder har facetter, der er mindre end 10 mm i tykkelsen og 18 mm i bredden. Brug et forlængerkabel, der understøtter USB 2.0, hvis USB-kablet eller USB-lagringsenheden ikke passer ind i dit TV's USB-port.

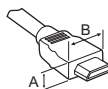

*A ≦ 10 mm

*B ≦ 18 mm

- Brug et certificeret kabel med HDMI-logoet påmonteret.
- Hvis du ikke bruger et certificeret HDMI-kabel, vises skærmen muligvis ikke eller der kan opstå en forbindelsesfejl. (Anbefalede HDMI-kabeltyper)
 - Højhastigheds HDMI™/TM-kabel (3 m eller kortere)
 - Højhastigheds HDMI™/TM-kabel med Ethernet (3 m eller kortere)

FORSIGTIG

- Undlad at bruge ikke godkendte artikler for at tilgodese sikkerhed og produktets levetid.
- Tings- eller personskaade som følge af brug af ikke godkendte artikler dækkes ikke af garantien.
- På visse modeller er skærmen dækket af en tynd film, og denne må ikke fjernes.
- Når du monterer soklen på tv'et, skal skærmen placeres nedad på et blødt bord eller en plan overflade for at beskytte skærmen mod ridser.
- Sørg for, at skruerne isættes og fastgøres korrekt. (Hvis de ikke er spændt sikkert fast, kan tv'et vippe forover efter monteringen.) Brug ikke for meget kraft og stram ikke skruerne for meget; ellers kan skruerne blive beskadiget og ikke strammes korrekt.

Købes separat

Separat ekstraudstyr kan ændres eller modificeres for at forbedre kvaliteten, uden at dette meddeles. Kontakt forhandleren, hvis du ønsker at købe disse emner. Disse tilbehør fungerer kun med visse modeller. Modelnavnet eller -designet kan ændres afhængigt af opgraderingen af produktfunktionerne, producentens forhold eller politikker.

(Afhængigt af modellen)

AG-F*** 3D-briller af biograftype	AN-MR600 Magisk fjernbetjening	AG-F***DP Dual Play-briller
AN-VC550 Smart Camera	LG-lydenhed	AN-WF500 Wi-Fi/Bluetooth-dongle

* Visse modeller kræver Wi-Fi/Bluetooth-dongle for at bruge Magic-fjernbetjeningen eller en LG-lydenhed.

* Den enhed, der understøtter Wi-Fi - /Bluetooth Dongle, varierer fra model til model.

Vedligeholdelse

Rengøring af TV'et

Rengør TV'et regelmæssigt for at opnå den bedste ydeevne og udvide produktets levetid.

- Sørg for først at slukke for strømmen og tage stikket samt alle andre kabler ud.
- Når TV'et ikke bruges i længere tid, skal du tage stikket ud af stikkontakten i væggen for at forhindre eventuel beskadigelse som følge af lyn og pludselige stød.

Skærm, ramme, kabinet og stander

Hvis du vil fjerne støv eller lettere snavs, skal du aftørre overfladen med en tør, ren og blød klud.

Hvis du vil fjerne store mængder snavs, skal du aftørre overfladen med en blød klud, der er vredet op i rent vand eller et mildt rengøringsmiddel. Aftør derefter straks med en tør klud.

- Undgå altid at berøre skærmen, da det kan medføre beskadigelse af skærmen.
- Undlad at støde, gnubbe eller slå skærmens overflade med en fingernegl eller skarpe genstande, da dette kan føre til skrammer og billedforvrængninger.
- Brug ikke kemikalier, da de kan beskadige produktet.
- Sprøjt ikke flydende væske på overfladen. Hvis der kommer vand ind i TV'et, kan det medføre brand, elektrisk stød eller fejl.

Strømkabel

Fjern jævnlgt opsamlet støv eller snavs på strømkablet.

Løft og flytning af tv'et

Når du vil flytte eller løfte TV'et, skal du læse følgende for at undgå, at det bliver ridset eller beskadiget, samt af hensyn til sikker transport, uanset typen og størrelsen.

- Det anbefales at flytte TV'et i den kasse eller det indpakningsmateriale, som det oprindeligt blev leveret i.
- Før du flytter eller løfter TV'et, skal du frakoble strømkablet og alle øvrige kabler.
- Når du holder TV'et, skal skærmen vende væk fra dig, så du undgår at beskadige den.



- Hold godt fast i TV'et foroven og forned. Undlad at holde fast i den gennemsigtige del, højttaleren eller højttalerens gitterområde.

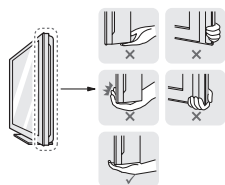

- Et stort TV bør som minimum transporteres af 2 personer.
- Ved manuel transport af TV'et skal du holde TV'et som vist på følgende illustration.

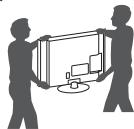

- Ved transport af TV'et skal du undlade at udsætte det for stød eller overdrevne vibrationer.
- Ved transport af TV'et skal du holde det oprejst og aldrig dreje det om på siden eller vippe det forover eller mod venstre eller højre.
- Brug ikke for mange kræfter, der bøjer rammen på kabinettet, da det kan beskadige skærmen.
- Når du håndterer tv'et, skal du passe på ikke at ødelægge joystick-knappen, som stikker ud.

FORSIGTIG

- Undgå altid at berøre skærmen, da det kan medføre beskadigelse af skærmen.
- Undlad at flytte tv'et ved at holde i kabelholderen, da kabelholderen kan gå i stykker, og dette kan medføre personskade og beskadigelse af tv'et.

Sådan bruger du joystick-knappen

(Det viste billede kan variere fra billedet på dit TV.)



Du kan betjene TV-funktionerne blot ved at trykke eller bevæge joystick-knappen op, ned, til venstre eller til højre.

BEMÆRK

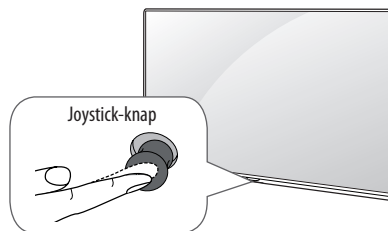
- UF64-serien har ikke en joystick-knap, men kun tænd/sluk-knapper.

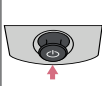
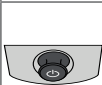

Grundlæggende funktioner

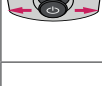
	Tænd	Når tv'et er slukket, skal du placere din finger på joystick-knappen og trykke på den én gang, og slippe den.
	Sluk	Når tv'et er tændt, skal du placere din finger på joystick-knappen og trykke på den i et par sekunder, og slippe den. Alle kørende apps lukkes, og enhver igangværende optagelse stoppes.
	Lydstyrkekontrol	Hvis du placerer din finger på joystick-knappen og skubber den til venstre eller til højre, kan du justere lydstyrkeniveauet, som du vil.
	Programkontrol	Hvis du placerer din finger på joystick-knappen og skubber den op eller ned, kan du rulle gennem gemte programmer, som du vil.

Justering af menuen

Når tv'et er tændt, skal du trykke på joystick-knappen én gang. Du kan justere menupunkter ved at bevæge joystick-knappen op, ned, til venstre eller til højre.

⏻	Sluk for strømmen.
✕	Rydder visninger på skærmen og vender tilbage til TV-visning.
👁️	Ændrer indgangskilden.
⚙️	Åbner Hurtigindstillinger.

! BEMÆRK

- Tryk ikke joystickknappen ind samtidigt som at du trykker op, ned, venstre eller højre. Det er ikke muligt at skifte kanal eller at ændre i lydstyrken samtidigt som at knappen bliver indtrykket.

Montering på et bord

(Det viste billede kan variere fra billedet på dit TV.)

1 Løft og vip TV'et til oprejst position på et bord.

- Sørg for (mindst) 10 cm mellemrum til væggen for at sikre korrekt ventilation.

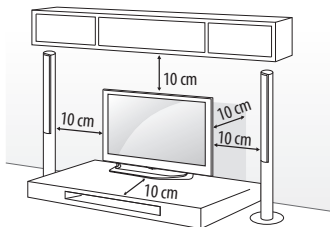

2 Tilslut strømledningen til en stikkontakt.

! FORSIGTIG

- Placer ikke TV'et tæt på varmekilder, da det kan medføre brand eller anden skade.

Brug af kensington security system

(Denne funktion er ikke tilgængelig på alle modeller.)

- Det viste billede kan variere fra billedet på dit TV. Stikket til Kensington Security System findes bag på TV'et. Du finder flere oplysninger om installation og anvendelse ved at se i vejledningen til Kensington Security System eller ved at besøge <http://www.kensington.com>. Tilslut kablet til Kensington Security System mellem TV'et og et bord.

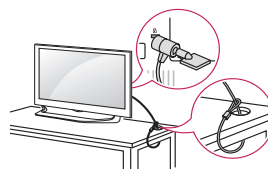

Fastgørelse af TV'et til en væg

(Denne funktion er ikke tilgængelig på alle modeller.)

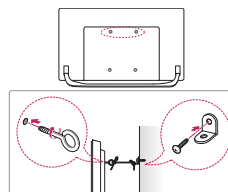

1 Indsæt og stram øjeboltene eller TV-beslagene bag på TV'et.

- Hvis der sidder bolte i øjeboltens position, skal du fjerne boltene først.

2 Monter vægbeslag med bolte til væggen.

- Lad placering af vægbeslag og øjebolte passe sammen bag på TV'et.

3 Sæt øjebolte og vægbeslag stramt sammen med en kraftig binding. Hold bindingen vandret med den plane overflade.

! FORSIGTIG

- Sørg for, at børn ikke klatrer op på TV'et eller hænger i det.

! BEMÆRK

- Brug en platform eller et kabinet, der er stort og stærkt nok til at støtte TV'ets vægt.
- Beslagene, boltene og rebene medfølger ikke. Du kan få yderligere tilbehør hos din lokale forhandler.

Montering på en væg

Fastgør forsigtigt et valgfrit vægmonteringsbeslag bag på TV'et, og fastgør vægmonteringsbeslaget på en massiv væg, der står vinkelret på gulvet. Hvis du vil fastgøre TV'et på andre bygningsmaterialer, skal du kontakte en kvalificeret servicemedarbejder. LG anbefaler, at vægmontering udføres af fagpersonale. Vi anbefaler at du bruger et af LGs vægmonteringsbeslag til at hænge fjernsynet op på væggen. LG's vægmonteringsbeslag er nemt at flytte med tilsluttede kabler. Hvis du ikke anvender et af LGs vægmonteringsbeslag, skal du bruge et vægmonteringsbeslag som er konstrueret sådan at fjernsynet monteres sikkert på væggen og sørger for at der er nok plads til at eksterne enheder kan kobles til og fra fjernsynet. Det anbefales at tilslutte alle kablerne før montering af faste vægbeslag.

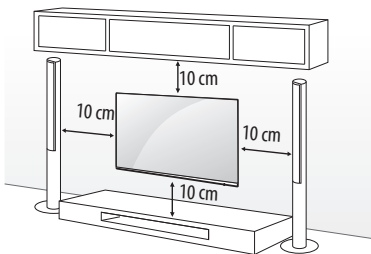

Sørg for at bruge skruer og vægmonteringsbeslag, der overholder VESA-standarden. Standarddimensioner for vægbeslag sæt beskrives i følgende tabel.

Separat ekstraudstyr (vægmonteringsbeslag)

Model	43UF64**	49UF64**
	43UF68**	49/55UF68**
	40/43UF77**	49/55UF77** 50UF83**
VESA (mm) (A x B)	200 x 200	300 x 300
Standardskrue	M6	M6
Antal skruer	4	4
Vægmonteringsbeslag	LSW240B MSW240	LSW350B MSW240
Model	65UF68**	70/79UF77**
	60/65UF77**	
	58UF83**	
VESA (mm) (A x B)	300 x 300	600 x 400
Standardskrue	M6	M8
Antal skruer	4	4
Vægmonteringsbeslag	LSW350B	LSW640B

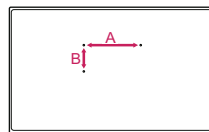

! FORSIGTIG

- Sluk for strømmen, og flyt eller installer derefter TV'et. Ellers er der risiko for elektrisk stød.
- Fjern soklen, før du installerer tv'et på et vægbeslag, ved at udføre processen for fastgørelse af soklen bagvendt.
- Hvis du monterer TV'et i loftet eller på en skrå væg, kan det falde ned og forårsage alvorlige personskader. Brug et godkendt LG-vægbeslag, og kontakt den lokale forhandler eller kvalificeret personale.
- Undlad at stramme skrueerne for meget, da dette kan medføre, at TV'et beskadiges, og garantien bortfalder.
- Brug de skruer og vægbeslag, der overholder VESA-standarden. Ting- eller personskade som følge af misbrug eller brug af forkert udstyr dækkes ikke af garantien.

! BEMÆRK

- Brug de skruer, der er angivet under specifikationerne for VESA-standardskruer.
- Vægbeslagssættet omfatter en monteringsvejledning og nødvendige dele.
- Vægmonteringsbeslaget er valgfrit. Du kan få yderligere tilbehør hos din lokale forhandler.
- Skrueernes længde kan variere, afhængigt af vægbeslaget. Sørg for at bruge den korrekte længde.
- Du finder flere oplysninger i vejledningen, der følger med vægbeslaget.
- Ved montering af vægmonteringsbeslaget skal du bruge beskyttelsesmærket. Beskyttelsesmærket beskytter åbningen mod opsamling af støv og snavs. (Kun når følgende elementer leveres)

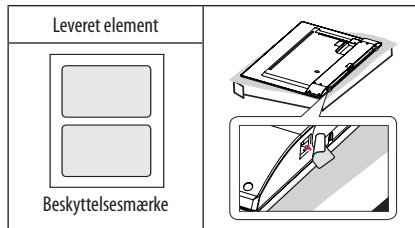

- Når vægmonteringsbeslag monteres til fjernsynet, skal vægbeslagets afstandsstykker indsættes i vægmonteringshullerne på TV'et for at justere dets lodrette vinkel. (Kun når følgende elementer leveres)

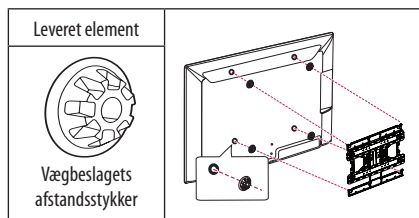

- Afhængigt af formen på stativet, skal du bruge et fladt værktøj til at fjerne sokkeldækslet som vist nedenfor. (f.eks. en flad skruetrækker) (Kun når følgende elementer leveres)

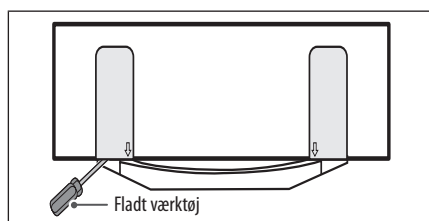

Forbindelser (meddelelser)

Tilslut forskellige eksterne enheder til TV'et, og skift indgangstilstand for at få billede fra enheden på fjernsynet. Du finder flere oplysninger om tilslutning af eksterne enheder i manualen, der følger med hver enkelt enhed.

Tilgængelige eksterne enheder er følgende: HD-modtagere, DVD-afspillere, videoafspillere, lydsystemer, USB-lagerenheder, PC'er, spilleenheder og andre eksterne enheder.

! BEMÆRK

- Tilslutningen af den eksterne enhed varierer, afhængigt af modellen.
- Tilslut eksterne enheder til TV'et, uanset rækkefølgen på TV-porten.
- Hvis du optager et TV-program på en DVD- eller videooptager, skal du sørge for at forbinde indgangssignalkablet til TV'et via en dvd- eller videooptager. Du finder flere oplysninger om optagelse i den vejledning, der følger med den tilsluttede enhed.
- Se vejledningen til det eksterne udstyr for at få oplysninger om betjening.
- Hvis du tilslutter en spilleenhed til TV'et, skal du bruge kablesom følger med spilleenheden.
- I PC-tilstand kan der opstå støj grundet opløsning, lodret mønster, kontrast eller lysstyrke. Hvis der er støj til stede, skal PC'ens output ændres til en anden opløsning, opdateringen ændres til en anden hastighed eller lysstyrken og kontrasten justeres i menuen BILLEDE, indtil billedet bliver klart.
- I PC-tilstand kan visse indstillinger for opløsning måske ikke fungerer korrekt afhængigt af grafikkortet.
- Når ULTRA HD-indhold afspilles på din pc, kan video eller lyd blive afbrudt midlertidigt afhængigt af pc'ens ydeevne. (Afhængigt af modellen)

Forbindelse med antenne

Tilslut TV'et til et vægantennestik med et RF-kabel (75 Ω).

- Hvis der skal kobles to fjernsyn til det samme stik, skal du bruge en signalfordeler.
- Hvis billedkvaliteten er dårlig, kan du forbedre billedkvaliteten ved at installere en signalforstærker.
- Hvis billedkvaliteten er dårlig med en tilsluttet antenne, kan du prøve at flytte på antennen indtil at den peger i den korrekte retning.
- Der følger ikke antennekabel og omsætter med apparatet.
- Understøttet DTV-lyd: MPEG, Dolby Digital, Dolby Digital Plus, HE-AAC
- Dette tv kan ikke modtage ULTRA HD-udsendelser direkte, hvis placeringen ikke understøtter tv-transmissioner i ULTRA HD. (Afhængigt af modellen)

Forbindelse med parabol

(Kun satellitmodeller)

Tilslut TV'et til en parabol og til et satellitstik med et satellit-RF-kabel (75 Ω).

Forbindelse med Scart-stik

(Afhængigt af modellen)

Overfører video- og lydsignalerne fra en eksterne enhed til TV'et. Tilslut den eksterne enhed og tv'et med euro-scartstikket.

Udgangstype	AV1 (TV ud ¹)
Aktuel indgangstilstand	
Digitalt TV	Digitalt TV
Analogt TV, AV	Analogt TV
Component	
HDMI	

1 TV ud: udsender analoge eller digitale TV-signaler.

- Brug et afskærmet Scart-kabel.
- Når du ser digitalt TV i 3D-billedtilstand, kan kun signaler fra 2D-udgangen udsendes gennem SCART-kablet. (kun 3D-modeller)
- Hvis du benytter Time Machine-funktionen på digitalt tv, kan signaler fra tv-tuneren ikke sendes ud gennem SCART-kablet.

CI-modul forbindelse

(Afhængigt af modellen)

Se krypterede (betalings)tjenester i digital TV-tilstand.



- Sikre, at CI-modulet er sat korrekt i PCMCIA-kortstikket. Hvis modulet ikke er isat korrekt, kan det forårsage skader på TV'et og PCMCIA-kortstikket.
- Hvis TV'et ikke viser video og lyd når CI+ CAM er tilsluttet, skal du kontakte jord-/kabel-/satellitbaserede tjenesteudbydere.

USB-tilslutning

Nogle USB-hubs fungerer muligvis ikke. Hvis en tilsluttet USB-enhed, som benytter et USB-hub, ikke opdages, skal den tilsluttes direkte til USB-porten på TV'et.

Andre tilslutninger

Slut dit tv til eksterne enheder. For at få den bedste billed- og lyd kvalitet, skal du tilslutte den eksterne enhed til fjernsynet med et HDMI-kabel. Til fjernsynet medfølger ingen deciderede kabler for tilslutning til eksterne enheder.



-  →  →  → **Billede** → **HDMI ULTRA HD Deep Colour**
 - **Til** : Understøtter 4K med 50/60 Hz (4:4:4, 4:2:2, 4:2:0)
 - **Fra** : Understøtter 4K med 50/60 Hz (4:2:0)

Vis den enhed, der er tilsluttet Input, også understøtter ULTRA HD Deep Colour, kan dit billede blive tydeligere. Hvis enheden ikke understøtter funktionen, fungerer den muligvis ikke korrekt. Hvis det er tilfældet, skal du tilslutte enheden til en anden HDMI-port eller ændre tv'ets indstilling for **HDMI ULTRA HD Deep Colour** til **Fra**.

(Denne funktion er kun tilgængelig på visse modeller, som understøtter ULTRA HD Deep Colour.)

Fjernbetjening

Beskrivelserne i denne vejledning er baseret på knapperne på fjernbetjeningen. Læs denne vejledning omhyggeligt, og brug TV'et korrekt.

Hvis du vil udskifte batterier, skal du åbne batteridækslet, udskifte batterierne (1,5 V AAA), så  og -enderne passer til etiketten i batterirummet, og derefter lukke batteridækslet. Tag batterierne ud ved at følge isætningsvejledningen i omvendt rækkefølge.

FORSIGTIG

- Undlad at blande gamle og nye batterier, da dette kan beskadige fjernbetjeningen.
- Fjernbetjeningen er ikke inkluderet på alle salgsmarkeder.

Sørg for at pege fjernbetjeningen i retning af fjernbetjeningssensoren på TV'et.

(Afhængigt af modellen)

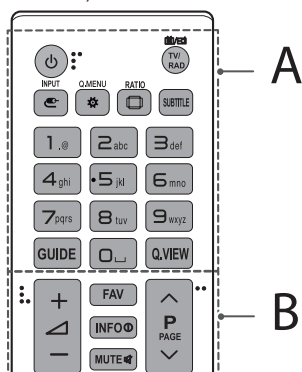

A

- (TÆND/SLUK) Tænder eller slukker for fjernsynet.
- TV/RAD Vælger radio-, TV- og DTV-program.
- INPUT Ændrer indgangskilden.
- Q.MENU / (H. Indstillinger) Åbner Hurtigindstillinger.
- RATIO Ændrer størrelsen på et billede.
- SUBTITLE Henter de foretrukne undertekster i digital tilstand.
- Taltaster** Indtaster tal.
- GUIDE** Viser programvejledningen.
- (Mellemrum) Indtaster et tomt mellemrum på skærmens tastatur.
- Q.VIEW** Vender tilbage til det program, der sidst blev set.

B

- FAV** Åbner en oversigt med dine foretrukne kanaler.
- INFO** Viser oplysninger om det aktuelle program og skærmen.
- MUTE** Slår alle lyde fra.
- Justering af lydstryken.
- Ruller gennem de gemte programmer eller kanaler.
- PAGE** Flytter til den forrige eller næste skærm.

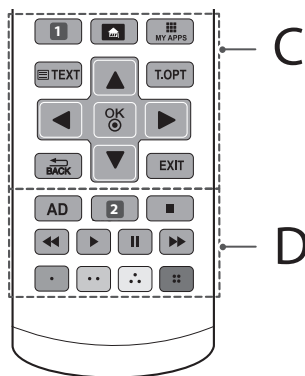

C

- 1 APP** / * Vælg MHP-TV-menkilden. (Afhængigt af modellen)
- 1 RECENT** Viser historikken. (Afhængigt af modellen)
- (HJEM) Åbner Hjemme-menuen.
- MY APPS Viser en oversigt over programmer.
- Knapper til teletext** (,) Disse knapper benyttes til teksttv.
- Navigationsskapper** (op/ned/venstre/højre) Ruller gennem menuer eller indstillinger.
- OK** Vælger menuer eller indstillinger og bekræfter dit input.
- BACK Vender tilbage til det forrige niveau.
- EXIT** Rydder visninger på skærmen og vender tilbage til TV-visning.

D

- AD** Når du trykker på AD-knappen, aktiveres funktionen til lydbeskrivelse.
- 2 LIST** Åbner den gemte programliste. (Afhængigt af modellen)
- 2 REC** / * Start for at optage og vise optagelsesmenu. (kun model med Time Machine^{Ready}-support) (Afhængigt af modellen)
- Kontrolknapper** (, , , ,) Kontrollerer Premium-indholdet, Time Machine^{Ready} eller SmartShare-menuer eller de kompatible SIMPLINK-enheder (USB eller SIMPLINK eller Time Machine^{Ready}).
- Farveknapper** Disse giver adgang til specielle funktioner i visse menuer.
(: Rød, : Grøn, : Gul, : Blå)

(Afhængigt af modellen)

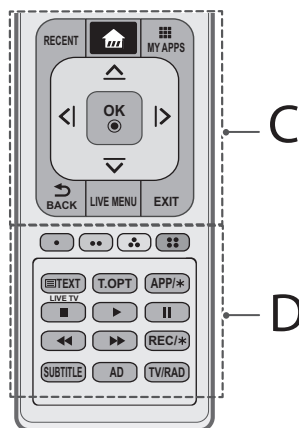
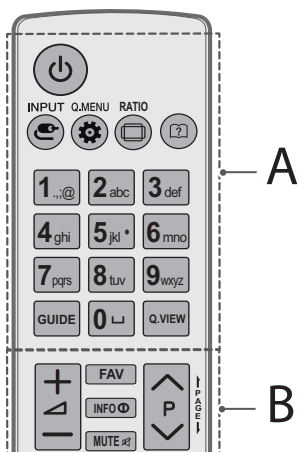

DANSK

A

- (TÆND/SLUK) Tænder eller slukker for fjernsynet.
- INPUT** Ænder indgangskilden.
- Q.MENU** / (H. Indstillinger) Åbner Hurtigindstillinger.
- RATIO** Ænder størrelsen på et billede.
- (Brugermanual) Se brugermanualen.
- Nummerknapper** Indtaster numre.
- (Mellemrum) Indtaster et tomt mellemrum på skærmens tastatur.
- GUIDE** Viser programvejledningen.
- Q.VIEW** Vender tilbage til det program, der sidst blev set.

B

- Justerer lydstyrkeniveauet.
- FAV** Åbner en oversigt med dine foretrukne kanaler.
- INFO** Viser oplysninger om det aktuelle program og skærmen.
- MUTE** Slår alle lyde fra.
- Skifter mellem de gemte kanaler eller programmer.
- PAGE** Flytter til den forrige eller næste skærm.

C

- RECENT** Viser historikken.
- (HJEM) Åbner Hjemme-menuen.
- MY APPS** Viser en oversigt over programmer.
- Navigationknapper (op/ned/venstre/højre)** Ruller gennem menuer eller indstillinger.
- OK** Vælger menuer eller indstillinger og bekræfter dit input.
- BACK** Vender tilbage til det forrige niveau.
- LIVE MENU** Viser listerne Anbefalede, Program, Søgning og Optagede. (Afhængigt af modellen)
- EXIT** Rydder vinduer på skærmen og vender tilbage til TV-visning.

D

- Farveknapper** Disse giver adgang til specielle funktioner i visse menuer.
(: Rød, : Grøn, : Gul, : Blå)
- Knapper til teletext** (**TEXT**, **T.OPT**) Disse knapper benyttes til teksttv.
- APP/*** Vælg MHP-TV-menkilden. (Afhængigt af modellen)
- LIVE TV** Retur til DIREKTE TV.
- Kontrolknapper** (, , , ,) Kontrollerer Premium-indholdet, Time Machine^{eReady} eller SmartShare-menuer eller de kompatible SIMPLINK-enheder (USB eller SIMPLINK eller Time Machine^{Ready}).
- REC/*** Start for at optage og vise optagelsesmenu. (Kun model med Time Machine^{Ready}-support) (Afhængigt af modellen)
- SUBTITLE** Henter de foretrukne undertekster i digital tilstand.
- AD** Når du trykker på AD-knappen, aktiveres funktionen til lydbeskrivelse.
- TV/RAD** Vælger radio-, TV- og DTV-program.

Funktioner på den magiske fjernbetjening

(Afhængigt af modellen)

Når meddelelsen "Den magiske fjernbetjening er ved at løbe tør for batteri. Udskift batteriet." vises, skal du udskifte batteriet.

Hvis du vil udskifte batterier, skal du åbne batteridækslet, udskifte batterierne (1,5 V AA), så (+) og (-) enderne passer til etiketten i batterirummet, og derefter lukke batteridækslet. Sørg for at pege fjernbetjeningen i retning af fjernbetjeningssensoren på TV'et. Tag batterierne ud ved at følge isætningsvejledningen i omvendt rækkefølge.

⚠ FORSIGTIG

- Undlad at blande gamle og nye batterier, da dette kan beskadige fjernbetjeningen.

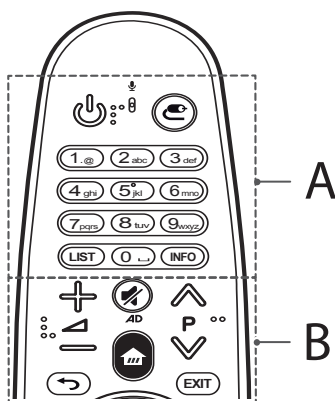

A

(TÆND/SLUK) Tænder eller slukker for fjernsynet.

(INDGANG) Ændrer indgangskilden.

* Hvis du trykker og holder knappen **(nede)**, vises alle listerne over eksterne indgange.

Nummerknapper Indtaster numre.

LIST Åbner den gemte liste med kanaler og programmer.

INFO Viser oplysninger om de aktuelle kanaler eller programmer og skærmen.

B

(+/-) Justerer lydstyrkeniveauet.

(P) Skifter mellem de gemte kanaler eller programmer.

(LYDLØS) Slår alle lyde fra.

* Ved at trykke på knappen **(AD)**, og holde den nede, aktiveres funktionen video-/lydbeskrivelse. (Afhængigt af modellen)

(HJEM) Åbner startmenuen.

(TILBAGE) Vender tilbage til den forrige skærm.

EXIT Rydder vinduer på skærmen og vender tilbage til sidst viste media.

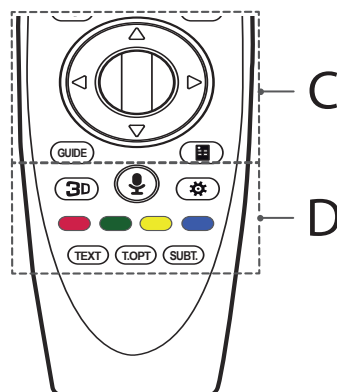

C

(Scrollhjul (OK)) Tryk ned på midten af Scrollhjulet for at bekræfte i en menu. Du kan skifte program eller kanal ved hjælp af hjulet.

(op/ned/venstre/højre) Tryk på knappen op, ned, venstre eller højre for at ændre placering i menuer. Hvis du trykker på knapperne **(op/ned/venstre/højre)**, samtidigt med at markøren er i brug, forsvinder markøren fra skærmen, hvorefter Magic-fjernbetjeningen vil fungere som en almindelig fjernbetjening. Du kan få vist markøren på skærmen igen ved at ryste Magic-fjernbetjeningen mod venstre og højre.

GUIDE Viser guide med kanaler eller programmer.

(Skærmfjernbetjening) Viser skærmfjernbetjeningen.

* Åbner menuen Universalfjernbetjening i visse områder. (Afhængigt af model)

DANSK

D

3D Bruges til visning af 3D-video. (Kun 3D-modeller)

(Stemmeenkendelse)

(Afhængigt af model)

Der påkræves internetforbindelse for at benytte funktionen for Stemmeenkendelse.

- 1 Tryk på knappen Stemmeenkendelse.
- 2 Tal, når stemmevisningsvinduet vises til på tv-skærmen.
 - Brug Magic-fjernbetjeningen i en afstand af højst 10 cm fra dit ansigt.
 - Stemmeenkendelsen fungerer muligvis ikke, hvis du taler for hurtigt eller for langsomt.
 - Genkendeshastigheden kan variere afhængigt af brugerens egenskaber (stemme, udtale, tone og hastighed) og omgivelserne (støj og tv-lydstyrke).

 (H. Indstillinger) Åbner Hurtigindstillinger.

* Hvis du trykker og holder knappen  nede, vises menuen

Avancerede indstillinger.

Farveknapper Disse giver adgang til specielle funktioner i visse menuer.

(: Rød, : Grøn, : Gul, : Blå)

Knapper til teletext (TEXT, T.OPT) Disse knapper bruges til tekst-tv.

SUBT. Henter de foretrukne undertekster i digital tilstand.

DANSK

Registrering af den magiske fjernbetjening

Sådan registrer du Magic-fjernbetjeningen

Før du kan bruge Magic-fjernbetjeningen, skal du parre den med dit fjernsyn.

- 1 Indsæt batterier i Magic-fjernbetjeningen, og tænd for fjernsynet.
- 2 Peg Magic-fjernbetjeningen mod fjernsynet og tryk på  **Scrollhjul (OK)** på fjernbetjeningen.

* Hvis Magic-fjernbetjeningen ikke registreres på fjernsynet skal du prøve igen efter at have slukket for fjernsynet og tændt for det igen.



Sådan afregistrerer du Magic-fjernbetjeningen

Hold knapperne  (**TILBAGE**) og  (**HJEM**) nede samtidig i fem sekunder for at afbryde paringen af Magic-fjernbetjeningen og tv'et.

* Tryk på knappen **EXIT** og hold den nede for at annullere og genregistrere Magic-fjernbetjening samtidigt.

Sådan bruger du den magiske fjernbetjening



- Ryst Magic-fjernbetjeningen let mod højre og venstre, eller tryk på knapperne  (**HJEM**),  (**INDGANG**), **3D** for at få markøren vist på skærmen.
(På visse tv-modeller vises markøren, når du drejer  **Scrollhjul (OK)**.)
- Hvis markøren ikke har været i brug i et bestemt tidsrum, eller Magic-fjernbetjeningen er placeret på en plan overflade, forsvinder markøren.
- Hvis markøren reagerer uregelmæssigt, kan du nulstille markøren ved at flytte den til kanten af skærmen.
- Magic-fjernbetjeningen opbruger batterierne hurtigere end en almindelig fjernbetjening pga. de ekstra funktioner.

Forholdsregler ved brug af den magiske fjernbetjening

- Brug fjernbetjeningen inden for den angivne afstand (inden for 10 meter). Der kan opstå kommunikationsfejl, når du bruger enheden uden for dækningsområdet, eller hvis der er forhindringer i dækningsområdet.
- Der kan opstå kommunikationsfejl afhængigt af tilbehøret. Enheder som f.eks. mikrobølgeovne og trådløse LAN-netværk bruger det samme frekvensområde (2,4 GHz) som Magic-fjernbetjeningen. Det kan resultere i kommunikationsfejl.
- Magic-fjernbetjeningen fungerer muligvis ikke korrekt, hvis en trådløs router (AP) befinder sig på en afstand af op til 1 meter af fjernsynet. Den trådløse router bør placeres på mindst 1 meters afstand af fjernsynet.
- Adskil ikke batterierne, og udsæt dem ikke for varme.
- Undgå at tabe batteriet. Undgå at udsætte batteriet for voldsomme stød.
- Hvis batterierne indsættes i den forkerte retning, kan det resultere i kortslutning.

Licenser

Understøttede licenser varierer, afhængigt af modellen. Du kan få flere oplysninger om licenserne ved at besøge www.lg.com.



Oplysninger om open source-softwaremeddelelse

Du kan hente kildekoden til GPL, LGPL, MPL og andre open source-licenser, der findes i dette produkt, på <http://opensource.lge.com>.

Ud over kildekoden er det muligt at hente alle licensbetingelser, garantifraskrivelser og meddelelser om ophavsret.

LG Electronics tilbyder også levering af open source-kode på en CD-ROM til en pris, der dækker omkostningerne ved en sådan distribution (f.eks. omkostningerne til medier, forsendelse og håndteringen) ved e-mail-forespørgsel sendt til opensource@lge.com. Dette tilbud gælder i tre (3) år fra produktets købsdato.

Fejlfinding

TV'et kan ikke styres med fjernbetjeningen.

- Kontroller fjernbetjeningssensoren på produktet, og forsøg igen.
- Kontroller, om der er noget, der ligger i vejen mellem produktet og fjernbetjeningen.
- Kontroller, at batterierne stadig virker og er korrekt ilagt (⊕ til ⊕, ⊖ til ⊖).

Der kommer ikke noget billede eller nogen lyd.

- Kontroller, at produktet er tændt.
- Kontroller, at strømkablet er tilsluttet i stikket på væggen.
- Kontroller, om der er et problem i vægstikket ved tilslutning af andre produkter.

TV'et slukkes pludseligt.

- Kontroller strømstyringsindstillingerne. Strømforsyningen kan være afbrudt.
- Kontroller, om funktionerne **Automatisk standby** (afhængigt af modellen) / **Timer for slumretilstand** / **Timer Sluk** er aktiveret i **Timere**-indstillingerne.
- Hvis der ikke er noget signal, mens TV'et er tændt, slukkes det automatisk efter 15 minutters inaktivitet.

Når du tilslutter til PC'en (HDMI), vises 'Intet signal' eller 'Ugyldigt format'.

- Sluk/tænd TV'et med fjernbetjeningen.
- Tilslut HDMI-kablet igen.
- Genstart PC'en mens TV'et er tændt.

Specifikationer

Specifikationer for trådløst modul

- Kanalbånd kan variere fra land til land, og brugeren kan ikke ændre eller justere driftsfrekvensen. Dette produkt er indstillet til den regionale frekvenstabel.
- Denne enhed bør installeres og betjenes med en afstand på minimum 20 cm mellem enheden og din krop. Denne sætning er til den generelle erklæring af hensyn til brugers miljø.

CE 01970

(Kun UF68**, UF77**, UF83**)

Specifikationer for trådløst modul (LGSBW41)			
Trådløst LAN		Bluetooth	
Standard	IEEE 802.11a/b/g/n	Standard	Bluetooth Version 4.0
Frekvensområde	2.400 til 2.483,5 MHz 5.150 til 5.250 MHz 5.725 til 5.850 MHz (For lande uden for EU)	Frekvensområde	2.400 til 2.483,5 MHz
Udgangseffekt (maks.)	802.11a: 13 dBm 802.11b: 15 dBm 802.11g: 14 dBm 802.11n - 2,4 GHz: 16 dBm 802.11n - 5 GHz: 16 dBm	Udgangseffekt (maks.)	10 dBm eller mindre

(Kun UF64**)

Specifikationer for trådløst LAN-modul (TWFM-B006D)	
Standard	IEEE 802.11a/b/g/n
Frekvensområde	2.400 til 2.483,5 MHz 5.150 til 5.250 MHz 5.725 til 5.850 MHz (For lande uden for EU)
Udgangseffekt (maks.)	802.11a: 11 dBm 802.11b: 14 dBm 802.11g: 10,5 dBm 802.11n - 2,4 GHz: 11 dBm 802.11n - 5 GHz: 12,5 dBm

DANSK



KÄYTTÖOPAS

Turvatoimet ja viittaukset

LED TV*

* LG:n LED-TV:ssä on LCD-näyttö ja LED-taustavalaistus.

Lue tämä opas huolellisesti ennen laitteen käyttämistä ja lita opas talteen tulevaa käyttöä varten.

www.lg.com

Turvatoimet

Lue nämä turvaohjeet huolellisesti ennen laitteen käyttöä.

VAROITUS



Älä sijoita TV:tä ja kauko-ohjainta seuraaviin ympäristöihin:

- Suoraan auringonvaloon
- Erittäin kosteaan tilaan, kuten kylpyhuoneeseen
- Lämmönlähteiden (kuten liesi) ja muiden lämpöä tuottavien laitteiden lähelle
- Keittiön työtasojen tai ilmastokäytin lähelle, missä ne voivat altistua höyrylle tai öljylle
- Sateiseen tai tuuliseen paikkaan
- Vesiasioiden (kuten maljakot) lähelle

Muutoin tuotteen muoto voi muuttua, siinä voi ilmetä toimintahäiriö, se voi vioittua tai se voi aiheuttaa tulipalon.



Älä sijoita tuotetta paikkaan, jossa se voi altistua pölylle. Tämä saattaa aiheuttaa palon vaaran.

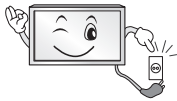

Laitte irrotetaan sähköverkosta irrottamalla pistoke. Pistokkeen on oltava helposti käytettävissä.



Älä kosketa virtajohdon pistoketta, kun kätesi ovat märät. Jos pistokkeen nastat ovat kosteita tai pölyisiä, kuivaa pistoke kunnolla tai pyyhi pöly. Kosteus saattaa aiheuttaa sähköiskun.



Kytke virtajohto maadoitettuun pistorasiaan. (Ei koske maadoittamattomia laitteita.) Väärä kytkentä saattaa aiheuttaa sähköiskun tai henkilövahingon.



Rikkoutunut virtajohto on vaihdettava kokonaan. Ellei johtoa vaihdeta kokonaan, on olemassa tulipalon vaara.



Varmista, että virtajohto ei joudu tekemisiin kuumien esineiden, kuten lämmittimien kanssa. Tämä saattaa aiheuttaa palon tai sähköiskun vaaran.



Älä aseta painavia esineitä tai itse tuotetta virtajohdon päälle. Se voi aiheuttaa tulipalon tai sähköiskun.



Varmista, että sadevettä ei pääse ulkoilmasta tuotteesen antennikaapelia pitkin. Vesi voi vahingoittaa tuotteen sisäosia ja aiheuttaa sähköiskun.

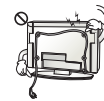

Kun kiinnität TV:n seinälle, älä ripusta sitä sen takana olevista virtajohdosta ja signaalikaapeleista. Se voi aiheuttaa tulipalon tai sähköiskun.

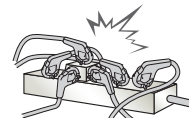

Älä liitä liian monta sähkölaitetta samaan pistorasiaan. Siitä johtuva ylikuumentuminen voi aiheuttaa tulipalon.



Älä pudota tuotetta tai anna sen kaatua, kun liität ulkoisia laitteita. Se voi aiheuttaa vammoja tai tuote voi vahingoittua.



Älä jätä kosteudenpoistoainetta tai vinyylipakkauksia lasten ulottuville. Kosteudenpoistoaine on vaarallista nieltynä. Jos kosteudenpoistoainetta on nieltä vahingossa, henkilön on oksennettava ja hänet on ohjattava lähimpään sairaalaan. Vinyylipakkauksia voi aiheuttaa tukehtumisen. Pidä se poissa lasten ulottuvilta.



Älä anna lasten kiivetä TV:n päälle tai tarrautua siihen. TV voi kaatua ja aiheuttaa vakavia vammoja.



Hävitätä käytetyt paristot huolellisesti äläkä anna lasten niellä niitä. Jos lapsi on niellyt pariston, vie hänet heti lääkärille.



Älä aseta johdinta (kuten metallista syömäpuikkoja) virtajohdon toiseen päähän, jos toinen pää on kytketty seinäpistorasiaan. Älä myöskään kosketa virtakaapelia heti sen jälkeen, kun olet kytkenyt pistokkeen pistorasiaan. Saatat saada vaarallisen sähköiskun. (Mallin mukaan)



Älä pidä syttyviä aineita laitteen lähellä. Syttyvien aineiden varmaton käsittely aiheuttaa räjähdys- ja tulipalovaaran.



Älä pudota laitteen sisälle metalliesineitä, kuten kolikoita, hiuserinää, syömäpuikkoja tai metallilankaa, tai mitään syttyvää, kuten paperia tai tulitikkua. Älä anna lasten käyttää tuotetta valvomatta. Sähköisku, tulipalo tai henkilövamma voi aiheutua, jos vieras esine joutuu tuotteeseen. Irrota virtajohto pistokkeesta ja ota yhteys huoltoon.



Älä suihkuta vettä tuotteeseen tai hankaa sitä syttyvällä nesteellä (ohennin tai bentseni). Seurauksena voi olla sähköisku tai tulipalo.



Älä kohdista iskuja laitteeseen ja varo, etteivät mitkään esineet putoa laitteen päälle. Saatat loukata itsesi tai laite voi vahingoittua.



Älä koske laitteeseen tai antenniin ukonilman aikana. Saatat saada vaarallisen sähköiskun.



Älä koskaan kosketa pistorasiaa kaasuvuodon aikana. Avaa ikkunat ja tuuleta. Se saattaa aiheuttaa tulipalon tai kipinästä aiheutuvan palovamman.



Älä pura tai korjaa laitetta tai tee siihen muutoksia itse. Seurauksena voi olla sähköisku tai tulipalo. Jos laite tarvitsee tarkistusta, säätöä tai korjausta, ota yhteys huoltoilikeeseen.



Irrota tuote seuraavissa tilanteissa heti pistorasiasta ja ota yhteys paikalliseen huoltoliikkeeseen:

- Tuote on saanut iskun
- Tuote on vioittunut
- Tuotteen sisään on päässyt vieraita esineitä
- Tuotteesta on tullut savua tai hajua.

Se voi aiheuttaa tulipalon tai sähköiskun.



Jos laitetta ei aiota käyttää pitkään aikaan, irrota virtajohto. Kertyvä pöly saattaa syttyä palamaan, ja eristeen haurastuminen saattaa aiheuttaa sähköiskun tai tulipalon vaaran.



Laitte on suojattava tippuvalta ja roiskuvalta vedeltä, eikä sen päälle saa asettaa maljakkoa tai muuta esinettä, jonka sisällä on nestettä.

Älä asenna tätä tuotetta seinälle, jossa se voisi altistua öljylle tai öljysumulle. Tuote voi vahingoittua tai pudota.



Jos tuotteeseen (kuten muuntajaan, virtajohtoon tai televisioon) pääsee vettä tai muuta ainetta, irrota virtajohto ja ota välittömästi yhteyttä huoltoliikkeeseen. Muutoin tuote voi aiheuttaa tulipalon tai sähköiskun.

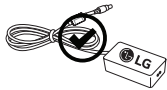

Käytä ainoastaan LG Electronicsin hyväksymää muuntajaa ja virtajohtoa. Muutoin tuotteen muoto voi muuttua, siinä voi ilmetä toimintahäiriö, se voi vioittua tai se voi aiheuttaa tulipalon.



Älä koskaan pura muuntajaa tai virtajohtoa. Se voi aiheuttaa tulipalon tai sähköiskun.

! VAARA



Asenna tuote paikkaan, jossa se ei altistu radioaalloille.

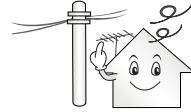

Ulkoantennin on oltava tarpeeksi kaukana voimalinjoista, jotta antenni ei osu niihin edes pudotessaan. Tämä saattaa aiheuttaa sähköiskun.



Älä asenna tuotetta epävakaalle hyllylle tai kaltevalle pinnalle. Vältä myös paikkoja, joissa tuote altistuu tärinälle tai ei ole täysin tuettu. Muutoin tuote voi pudota tai kaatua, mikä voi aiheuttaa vammoja ja tuotevahinkoja.

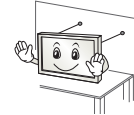

Jos asennat TV:n jalustalle, varmista, että tuote ei kaadu. Tuotteen kaatuminen voi aiheuttaa vammoja.

Jos haluat asentaa tuotteen seinälle, kiinnitä VESA-kiinnityseline (lisävaruste) tuotteen takaosaan. Kun asennat tuotteen seinäkiinnikkeeseen (lisävaruste), kiinnitä se tukevasti, jotta se ei putoa.

Käytä ainoastaan valmistajan hyväksymiä kiinnityselineitä ja lisävarusteita.



Kun asennat antennia, käänny valtuutetun huollon puoleen. Tämä saattaa aiheuttaa palon tai sähköiskun vaaran.

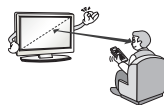

Kun TV:tä katsellaan, suosittelemme pysymään vähintään 2–7 näytön halkaisijan etäisyydellä siitä. Pitkäaikainen TV:n katselu voi aiheuttaa näön hämärtymistä.

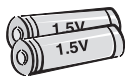

Älä sekoita uusia paristoja keskenään vanhojen paristojen kanssa. Tämä voi aiheuttaa paristojen ylikuumenemisen ja vuotoja.

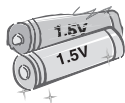

Älä sekoita uusia ja vanhoja paristoja keskenään. Tämä voi aiheuttaa kaukosäätimen vaurioitumisen.

Akkuja ja paristoja ei saa altistaa kuumuudelle. Pidä ne pois suorasta auringonvalosta, avoimen tulen ja sähkölämmittimien läheisyydestä.

ÄLÄ aseta kertakäyttöisiä paristoja laturiin.

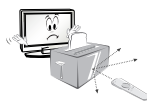

Varmista, ettei kauko-ohjaimen ja anturin välillä ole esteitä.



Auringonvalo tai muu voimakas valo voi häiritä kauko-ohjaimen signaalia. Pimennä huonetta.

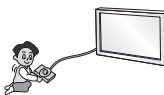

Varmista, että liitettävien ulkoisten laitteiden, kuten videopelikonsolien, liitäntäkaapelit ovat tarpeeksi pitkiä. Muutoin tuote voi kaatua, mikä voi aiheuttaa vammoja ja tuotevahinkoja.



Älä sammuta/käynnistä tuotetta pistokkeen avulla. (Älä käytä virtapistoketta virtakytkimänä.) Se saattaa aiheuttaa mekaanisen vian tai sähköiskun.



Estä tuotteen ylikuumeneminen noudattamalla seuraavia asennusohjeita.

- Tuotteen ja seinän välisen etäisyyden on oltava yli 10 cm.
- Älä asenna tuotetta paikkaan, jossa ilma ei pääse kiertämään (kuten kirjahyllyyn tai kaappiin).
- Älä sijoita tuotetta maton tai tyynyn päälle.
- Varmista, että pöytäliina tai verho ei peitä ilmastointiaukkoa.

Muutoin voi syttyä tulipalo.

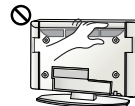

Varo koskettamasta tuuletusaukkoja, kun televisiota katsotaan pitkiä aikoja, koska tuuletusaukot saattavat kuumeta. Tämä ei vaikuta tuotteen toimintaan tai suorituskykyyn.

Tarkista laitteen johto säännöllisesti. Jos se näyttää vahingoittuneelta tai haurastuneelta, irrota se ja lopeta laitteen käyttö. Anna valtuutetun teknikon korvata johto oikealla varaosalla.



Estä pölyn kerääntyminen pistokkeen nastoihin tai pistorasiaan. Tämä saattaa aiheuttaa palon vaaran.



Suojaa virtajohtoa fyysiseltä tai mekaaniselta väärinkäytöltä, kuten taipumiselta, vääntymiseltä, kiertymiseltä, yli kävellyksi tulemiselta tai oven väliin jäämiseltä. Huolehdi pistokkeista, pistorasioista ja laitteen johdoista.



Älä naarmuta paneelia tai paina sitä kädellä tai terävällä esineellä, kuten kynnellä tai kynällä.



Älä kosketa näyttöä tai pidä sormia sitä vasten pitkään. Tämä saattaa aiheuttaa kuvaruutuun väliaikaisia vääristymiä.



Kun puhdistat tuotetta ja sen osia, irrota virtapistoke ja pyyhi tuote pehmeällä liinalla. Liiallinen voima voi aiheuttaa naarmuja tai muuttaa tuotteen väriä. Älä käytä vesisuihkua tai märkää liinaa. Älä käytä lasinpuhdistusainetta, autoon tai teollisuuskäyttöön tarkoitettua kiillotusainetta, hionta-ainetta, vahaa tai esimerkiksi bentseeniä tai alkoholia, jotka saattavat vahingoittaa tuotetta. Ne voivat aiheuttaa tulipalon tai sähköiskun tai vahingoittaa tuotetta (muodonmuutos, korrosio tai murtuminen).

Niin kauan kuin laite on kytketty pistorasiaan, se ei ole irrotettu virtalähteestä, vaikka sammuttaisit laitteen virtakytkimestä.



Irrota virtajohto aina pitämällä kiinni pistokkeesta. Jos virtajohdon sisällä olevat johtimet irtoavat, voi syttyä tulipalo.



Katkaise virta, ennen kuin siirrät tuotetta. Irrota sen jälkeen virtajohto, antennikaapelit ja kaikki liitäntäkaapelit. Muutoin TV tai virtajohto voivat vioittua ja aiheuttaa tulipalon vaaran tai sähköiskun.



Tuotteen siirtämiseen ja purkamiseen pakkauksesta tarvitaan kaksi henkilöä, koska tuote on painava. Muutoin voit vahingoittaa itseäsi.



Toimita laite kerran vuodessa huoltoon sisäisten osien puhdistamiseksi. Kerääntynyt pöly saattaa aiheuttaa mekaanisen vian.



Jos laite tarvitsee huoltoa, käänny valtuutetun huollon puoleen. Huoltoa tarvitaan, kun laite on vaurioitunut, esimerkiksi kun virtajohto tai -pistoke on vaurioitunut, nestettä on roiskunut tai esineitä on pudonnut tuotteen sisään, laite on altistunut sateelle tai kosteudelle, se ei toimi normaalisti tai se on päässyt putoamaan.



Jos televisio tuntuu viileältä, kuvaruudussa voi näkyä värinää virran kytkemisen jälkeen. Tämä on normaalia eikä merkki viasta.



Paneeli on laadukas tuote, jonka tarkkuus on 2 miljoonaa x 6 miljoonaa pikseliä. Paneelissa voi näkyä pieniä mustia ja/tai kirkkaita värillisiä pisteitä (punaisia, sinisiä tai vihreitä), joiden koko on 1 ppm. Tämä ei tarkoita toimintavikaa eikä vaikuta tuotteen suorituskykyyn eikä luotettavuuteen.

Tätä ilmenee myös muiden valmistajien tuotteissa, eikä se oikeuta vaihtoon eikä hyvitykseen.



Paneelin kirkkaus ja väri voi muuttua katselupaikan mukaan (vasen/ oikea/ylös/alas).

Tämä johtuu paneelin ominaisuuksista. Se ei liity tuotteen suorituskykyyn eikä ole toimintavirhe.

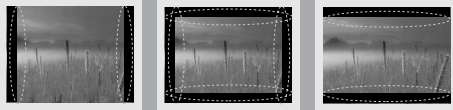

Still-kuvan (kuten kanavan logon, näyttövalikon tai videopelin kohtauksen) katseleminen pitkän aikaa saattaa vahingoittaa näyttöä ja jättää siihen haamukuvan. Takuu ei kata haamukuvaa.

Älä jätä pysäytyskuvaa televisioruutuun pitkäksi ajaksi (yli kahdeksi tunniksi, jos kyseessä on LCD-televisio tai yli tunniksi, jos kyseessä on plasmatelevisio).

Jos lisäksi katsot TV:tä kuvasuhteella 4:3 pitkän aikaa, paneelin reunoille saattaa jäädä haamukuva.

Tätä ilmenee myös muiden valmistajien tuotteissa, eikä se oikeuta vaihtoon eikä hyvitykseen.

Ääni

”Rätisevä” ääni: TV:stä katseltaessa tai sammutettaessa kuuluva rätisevä ääni johtuu muovin lämpökutistumisesta, joka liittyy lämpöön ja kosteuteen. Tämä ääni on tavallista tuotteissa, joissa ilmenee lämpölaajenemista. Sähköpiirin humina / paneelin sirinä: hiljaisen äänen aiheuttaa nopea kytkentäpiiri, joka johtaa suuren määrän virtaa tuotteen käyttämiseksi. Ääni vaihtelee tuotteen mukaan.

Tämä ääni ei vaikuta tuotteen suorituskykyyn eikä luotettavuuteen.

Älä käytä TV:n lähellä korkeajännitelaitteita (kuten sähköisiä kärpäslätkiä). Se voi aiheuttaa toimintahäiriön.

3D-kuvan katseleminen (vain 3D-mallit)

VAROITUS

Katseluympäristö

- Katseluaika
 - Kun katsot 3D-sisältöä, pidä 5 voi 15 minuutin taukoja tunnin välein. 3D-sisällön katseleminen pitkään voi aiheuttaa päänsärkyä, huimausta tai uupumusta tai rasittaa silmiä.

Valoherkkyysohaukset ja krooniset sairaudet

- Vilkkuvat valot tai tietyt 3D-sisällön kuviot voivat aiheuttaa joillekin käyttäjille ohauksen tai muita poikkeavia oireita.
- Älä katso 3D-videoita, jos olet huonovointinen tai raskaana ja/ tai sinulla on krooninen sairaus, kuten epilepsia, sydänvika tai verenpainetauti.
- 3D-sisältöä ei suositella niille, jotka eivät näe 3D-kuvan syvyysvaikutusta tai näkevät sen väärin. He voivat nähdä kaksoiskuvia tai katselu voi tuntua epämukavalta.
- Jos sinulla on karsastusta, heikko näkö tai hajataittoa, syvyysnäkösi voi olla heikko ja kaksoiskuvat voivat rasittaa silmiäsi. Pidä taukoja keskivertoaikaista useammin.
- Jos vasemman ja oikean silmäsi näköterkkyydet eroavat suuresti toisistaan, korjaa ero ennen 3D-kuvien katsomista.

Oireet, joiden vuoksi 3D-sisällön katselu kannattaa lopettaa tai sitä kannattaa välttää

- Älä katso 3D-sisältöä, jos olet uupunut unenpuutteen, työn tai juomisen vuoksi.
- Kun näitä oireita ilmenee, lopeta 3D-sisällön katsominen ja lepää, kunnes oireet helpottavat.
 - Jos oireet eivät katoa, ota yhteys lääkäriin. Oireita voivat olla päänsärky, silmänsärky, huimaus, pahoinvointi, tykytys, näön hämärtyminen, epämukava olo, kaksoiskuvat, näköhäiriöt tai uupumus.

VAARA

Katseluympäristö

- Katseluetaisyys
 - Kun katselet 3D-kuvaa, pidä TV:hen etäisyyttä vähintään kaksi kertaa näytön lävistäjän verran. Jos 3D-sisällön katseleminen tuntuu epämuikavalta, siirry kauemmas TV:stä.

Katseluikä

- Pikkulapset/lapset
 - 3D-sisällön käyttö/katselu on kiellettyä alle 6-vuotiailta lapsilta.
 - Alle 10-vuotiaat lapset voivat ylireagoida, koska heidän näkökykynsä on vasta kehittyvässä (esimerkki: he voivat yrittää koskettaa näyttöä tai hypätä sen sisään). 3D-sisältöä katsovia lapsia on valvottava erityisen tarkasti.
 - Lasten binokulaarinen poikkeama 3D-esitysten suhteen on suurempi kuin aikuisilla, koska lasten silmät ovat lähempänä toisiaan kuin aikuisten. Siksi he erottavat samassa 3D-kuvassa enemmän stereoskooppista syvyyttä kuin aikuiset.
- Nuoret
 - 3D-sisällön valo voi rasittaa alle 19-vuotiaiden nuorten silmiä. Heidän on syytä välttää 3D-sisällön pitkäaikaista katselua väsyneenä.
- Vanhukset
 - Vanhusten 3D-näkökyky voi olla heikompi kuin nuorten. Katsele TV:tä suositellun katseluetaisyyden päästä.

3D-lasien käyttövaroitus

- Käytä LG:n 3D-laseja. Muutoin 3D-videot eivät ehkä näy oikein.
- Älä käytä 3D-laseja tavallisina silmälasina, aurinkolasina tai suojalaseina.
- Muokattujen 3D-lasien käyttö voi rasittaa silmiä tai vääristää kuvaa.
- Älä säilytä 3D-laseja erittäin korkeassa tai matalassa lämpötilassa. Se aiheuttaa muodonmuutoksen.
- 3D-lasit ovat hauraat ja naarmuuntuvat helposti. Käytä lasien pyyhkimiseen aina pehmeää ja puhdasta liinaa. Älä naarmuta 3D-lasien linssijä terävillä esineillä äläkä puhdista/pyyhi niitä kemikaaleilla.

Valmistelu

HUOMAUTUS

- Kun TV avataan ensimmäistä kertaa tehtaalta lähtöksen jälkeen, TV:n alustaminen voi kestää muutaman minuutin.
- Kuva saattaa poiketa omasta televisioistasi.
- Televisiosi OSD-valikkonäyttö voi poiketa hieman käyttöoppaan kuvista.
- Valikot ja asetukset voivat vaihdella tulolähteen tai tuotemallin mukaan.
- Laitteeseen voidaan tulevaisuudessa lisätä uusia älytoimintoja.
- Televisio voidaan siirtää virransäästötilaan virrankulutuksen vähentämiseksi. Televisio kannattaa sammuttaa, jos sitä ei katsota vähään aikaan, sillä tämä vähentää energiankulutusta.
- Käytön aikana kulutetun energian määrää voidaan vähentää merkittävästi vähentämällä kuvan kirkkautta, mikä puolestaan vähentää yleisiä käyttökustannuksia.
- Tuotteen mukana toimitetut osat voivat vaihdella mallin mukaan.
- Tuotteen teknisiä tietoja tai tämän oppaan sisältöä voidaan muuttaa ilman ennakkoilmoitusta tuotteen toimintojen päivittämisen vuoksi.
- Jotta yhteys toimii parhaiten, HDMI-kaapeleissa ja USB-laitteissa on oltava alle 10 mm:n paksuiset ja 18 mm:n levyiset kehykset. Jos USB-kaapeli tai USB-muistitikku ei sovi televisiosi USB-porttiin, käytä jatkojohtoa, joka tukee USB 2.0 -versiota.

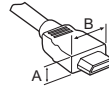

*A ≤ 10 mm

*B ≤ 18 mm

- Käytä sertifioitua kaapelia, jossa on HDMI-logo.
- Jos sertifioitua HDMI-kaapelia ei käytetä, näytön kuva ei välttämättä näy tai saattaa ilmetä yhteysvirhe. (Suositellut HDMI-kaapelityypit)
 - High-Speed HDMI™ -kaapeli (3 m tai lyhyempi)
 - High-Speed HDMI™ -kaapeli, jossa Ethernet-tuki (3 m tai lyhyempi)

VAARA

- Älä käytä hyväksymättömiä tuotteita, sillä ne vaarantavat tuotteen turvallisuuden ja voivat lyhentää sen käyttöikää.
- Takuu ei korvaa vahinkoja tai henkilövammoja, jotka johtuvat hyväksymättömien tuotteiden käytöstä.
- Joidenkin mallien näyttöön on kiinnitetty ohut kalvo – älä poista sitä.
- Kun kiinnität television jalustan, aseta televisio näyttö alaspäin pehmustetulle pöydälle tai tasaiselle alustalle, ettei näyttöön tule naarmuja.
- Varmista, että ruuvit on asennettu oikein ja kiristetty kunnolla. (Jos ruuveja ei kiinnitetä kunnolla, TV saattaa kallistua eteenpäin asennuksen jälkeen.) Älä kiristä ruuveja liian voimakkaasti, koska ne saattavat vahingoittaa eivätkä ne kiristy kunnolla.

Lisävarusteet

Lisätarvikkeita saatetaan vaihtaa tai muokata laadun parantamiseksi ilman erillistä ilmoitusta. Ota yhteys jälleenmyyjään, jos haluat ostaa näitä tarvikkeita. Nämä laitteet toimivat ainoastaan tiettyjen mallien kanssa. Mallin nimi ja muotoilu saattaa muuttua tuotteen toimintojen, valmistusolosuhteiden tai käytäntöjen mukaan.

(Mallin mukaan)

AG-F*** 3D-elokuvalasit	AN-MR600 Taikakauko-ohjain	AG-F***DP Dual play -lasit
AN-VC550 Smart Camera	LG-äänilaite	AN-WF500 Wi-Fi/Bluetooth- sovitinkappaleen

* Joissain malleissa taikakaukosäätimen tai LG-äänilaitteen käyttö edellyttää Wi-Fi- tai Bluetooth-sovitinkappaletta.

* Tuetun laitteen Wi-Fi- tai Bluetooth-sovitinkappale vaihtelee mallin mukaan.

Huolto

TV:n puhdistus

Puhdista TV säännöllisesti, jotta sen suorituskyky säilyy korkeana ja käyttöikä on pitkä.

- Muista katkaista virta ja irrottaa virtakaapelit ja muut kaapelit ennen puhdistusta.
- Kun TV on pitkään käyttämättömänä, irrota virtajohto seinäpistorasiasta, jotta salama tai virtapiikki ei vahingoittaisi vastaanotinta.

Näyttö, kehys, runko ja jalusta

Poista pöly tai kevyt lika pyyhkimällä pinta kuivalla, puhtaalla ja pehmeällä kankaalla.

Poista pinttynyt lika pehmeällä kankaalla, joka on kostutettu puhtaassa vedessä tai miedossa pesuliuoksessa. Pyyhi pinta välittömästi tämän jälkeen kuivalla kankaalla.

- Varo koskemasta näyttöön, jotta se ei vahingoitu.
- Älä työnnä, hankaa tai kolhi pintaa kynnellä tai terävällä esineellä, sillä se voi vaurioittaa näyttöä ja aiheuttaa kuvan vääristymistä.
- Älä käytä kemikaaleja, jotka voivat vaurioittaa tuotetta.
- Älä suihkuta nestettä pinnalle. Jos television sisään pääsee vettä, seurauksena voi olla tulipalo, sähköisku tai toimintahäiriö.

Virtajohto

Poista virtajohtoon kertynyt pöly tai lika säännöllisesti.

TV:n nostaminen ja siirtäminen

Lue seuraavat ohjeet ennen TV:n siirtämistä tai nostamista, jotta laite ei naarmuunnu tai vahingoitu ja jotta sen kuljetus sujuu turvallisesti laitteen tyyppistä ja koosta riippumatta.

- Suosittelemme, että TV asetetaan alkuperäiseen laatikkoon tai pakkausmateriaaliin siirtämistä varten.
- Irrota virtajohto ja kaapelit, ennen kuin siirrät tai nostat TV:tä.
- Pitele TV:tä ruutu poispäin itsestäsi, jotta ruutu ei vahingoitu.



- Pitele lujasti TV:n rungon yläosasta ja pohjasta. Varmista, ettet tartu läpinäkyvään osaan, kaulittimeen tai kaulittimen ritilään.

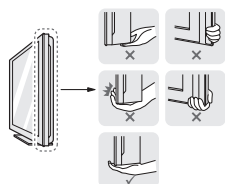

- Isokokaisen TV:n siirtämiseen tarvitaan vähintään 2 henkilöä.
- Kun kannat TV:tä, pitele sitä alla olevan kuvan mukaisesti.



- Älä ravista tai kolhi TV:tä kantamisen aikana.
- Pidä TV pystysuorassa kantamisen aikana. Älä käännä sitä sivuttain tai kallista sitä vasemmalle tai oikealle.
- Älä käytä liikaa voimaa käsittelyssä, jotta kotelointi ei taivu ja vahingoita näyttöä.
- Varo televisiota käsitellessäsi vahingoittamasta ulkonevaa ohjainpainiketta.

VAARA

- Varo koskemasta ruutuun, jotta se ei vahingoitu.
- Älä siirrä televisiota vetämällä kaapelipidikkeistä, sillä kaapelipidikkeet voivat rikkoutua, mikä voi johtaa henkilövammaan tai television vahingoittumiseen.

Ohjainpainikkeen käyttäminen

(Kuva saattaa poiketa omasta televisioistasi.)

Voit käyttää TV:n toimintoja helposti painamalla tai liikuttamalla ohjainpainiketta ylös, alas, vasemmalle tai oikealle.

! HUOMAUTUS

- UF64-sarjan laitteessa on ohjainpainikkeen sijaan vain virtapainikkeet.

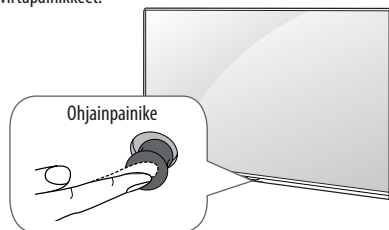





Perustoiminnot

	Käynnistäminen	Kun TV on sammutettu, paina ohjainpainiketta kerran ja vapauta se.
	Sammuttaminen	Kun TV on käynnissä, paina ohjainpainiketta kerran muutaman sekunnin ajan ja vapauta se. Kaikki käynnissä olevat sovellukset suljetaan, ja tallennukset keskeytetään.
	Äänenvoimakkuuden säätö	Painamalla ohjainpainiketta vasemmalle tai oikealle voit säätää äänenvoimakkuuden mieleiseksesi.
	Kanavien hallinta	Painamalla ohjainpainiketta ylös tai alas päin voit selata kanavaluetteloa.

Valikon säätäminen

Kun TV on auki, paina ohjainpainiketta kerran. Voit säätää valikkokohtia liikuttamalla ohjainpainiketta ylös, alas, vasemmalle tai oikealle.

	Kytkee virran pois.
	Tyhjentää kaikki ruutunäytöt ja palaa TV:n katseluun.
	Vaihtaa tulolähteen.
	Siirtyy pika-asetuksiin.

! HUOMAUTUS

- Kun liikutat ohjainpainiketta ylös, alas, vasemmalle tai oikealle, varo painamasta ohjainpainiketta sormellasi. Jos ohjainpainiketta painetaan, äänenvoimakkuutta tai tallennettuja kanavia ei voi säätää.

Kiinnittäminen pöytään

(Kuva saattaa poiketa omasta televisiostasi.)

1 Nosta ja kallista TV pystyasentoon pöydälle.

- Jätä laitteen ja seinään väliin (vähintään) 10 cm:n tila tuuletusta varten.

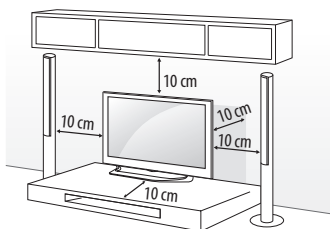

2 Kytke virtajohto seinäpistorasiaan.

! VAARA

- Älä aseta TV:tä lämmönlähteiden lähelle tai yläpuolelle, sillä se voi aiheuttaa palovaaran tai vaurioita.

Kensington-turvajärjestelmän käyttäminen

(Tämä toiminto ei ole käytettävissä kaikissa malleissa.)

- Kuva saattaa poiketa omasta televisiostasi.

Kensington-turvajärjestelmän liitäntä on TV:n takapaneelissa. Lisätietoja asennuksesta ja käytöstä on Kensington-turvajärjestelmän mukana toimitetussa oppaassa tai osoitteessa <http://www.kensington.com>. Kytke Kensington-turvajärjestelmän kaapeli TV:n ja pöydän väliin.

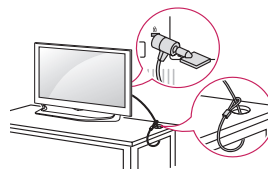

TV:n kiinnittäminen seinälle

(Tämä toiminto ei ole käytettävissä kaikissa malleissa.)

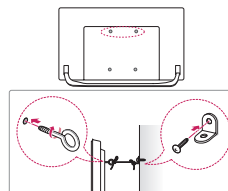

1 Aseta silmukkapultit tai TV-tuet ja pultit paikoilleen TV:n taustapuolelle.

- Jos silmukkapulttien paikoille on asetettu pultteja, poista ne ensin.

2 Kiinnitä seinätuet pultteilla seinään.

- Kohdista seinäkiinnikkeet ja TV:n takapaneelin silmukkapultit.

3 Sido tukeva köysi silmukkapultteihin ja seinätukiin.

- Varmista, että kiinnityslenkki on vaakasuorassa suhteessa tasaiseen alustaan.

! VAARA

- Varmista, että lapset eivät kiipeile tai roiku TV:ssä.

! HUOMAUTUS

- Käytä tasoa tai kaappia, joka on tarpeeksi vahva ja suuri TV:tä varten.
- Kiinnikkeitä, pultteja ja kiinnityslenkkejä ei toimiteta laitteen mukana. Voit hankkia lisävarusteita paikalliselta jälleenmyyjältä.

Kiinnittäminen seinälle

Kiinnität valinnainen seinäkiinnike varovasti TV:n takapaneeliin ja asenna seinäkiinnike tukevalle seinälle, joka on kohtisuorassa lattiaan. Kun kiinnität TV:n muihin rakennusmateriaaleihin, pyydä lisätietoja asiantunteilta henkilöiltä. LG suosittelee, että jätät seinäkiinnityksen päätevä asennushenkilön tehtäväksi. Suosittelemme käyttämään LG:n seinäkiinnikettä. LG:n seinäkiinnikettä on helppo siirtää myös silloin, kun kaapelit on kytketty. Jos et käytä LG:n seinäkiinnikettä, käytä kiinnikettä, joka kiinnittää laitteen riittävän tiukasti seinään ja jättää riittävästi tilaa ulkoisten laitteiden yhdistämiseen. On suositeltavaa kytkeä kaikki kaapelit ennen seinäkiinnikkeen asentamista.

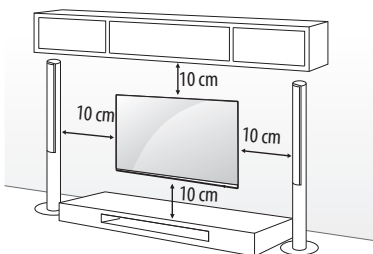

Varmista, että käytät VESA-standardin mukaisia ruuveja ja seinäkiinnikkeitä. Seinäkiinnikesarjojen vakiokoot on kuvattu seuraavassa taulukossa.

Lisävaruste (seinäkiinnike)

Malli	43UF64** 43UF68** 40/43UF77**	49UF64** 49/55UF68** 49/55UF77** 50UF83**
VESA (mm) (A x B)	200 x 200	300 x 300
Vakioruuvi	M6	M6
Ruuvien määrä	4	4
Seinäkiinnike	LSW240B MSW240	LSW350B MSW240
Malli	65UF68** 60/65UF77** 58UF83**	70/79UF77**
VESA (mm) (A x B)	300 x 300	600 x 400
Vakioruuvi	M6	M8
Ruuvien määrä	4	4
Seinäkiinnike	LSW350B	LSW640B

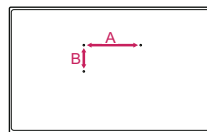

VAARA

- Katkaise virta, ennen kuin siirrät tai asennat TV:n. Näin vältät sähköiskun vaaran.
- Irrota jalusta ennen television kiinnittämistä seinäkiinnikkeeseen suorittamalla jalustan kiinnitysvaiheet päinvastaisessa järjestyksessä.
- Jos asennat TV:n kattoon tai vinolle seinälle, se voi pudota ja aiheuttaa vakavia vammoja. Käytä hyväksyttyä LG:n seinäkiinnikettä ja ota yhteys paikalliseen myyjään tai asiantuntevaan asentajaan.
- Älä kiristä ruuveja liian tiukalle, sillä se voi vahingoittaa TV:tä ja kumota takuun.
- Käytä VESA-standardin mukaisia ruuveja ja seinäkiinnikkeitä. Takuu ei korvaa vahinkoja tai henkilövammoja, jotka johtuvat virheellisestä käytöstä tai sopimattomien lisävarusteiden käytöstä.

HUOMAUTUS

- Käytä ruuveja, jotka on mainittu VESA-standardin mukaisten ruuvien teknisissä tiedoissa.
- Seinäkiinnikesarja sisältää asennusoppaan ja tarvittavat osat.
- Seinäkiinnike on lisävaruste. Voit hankkia lisävarusteita paikalliselta jälleenmyyjältä.
- Ruuvien pituus voi vaihdella seinäkiinnikkeen mukaan. Varmista, että käytät sopivan mittaisia ruuveja.
- Lisätietoja on seinäkiinnikkeen mukana toimitetussa oppaassa.
- Kun asennat seinäkiinnikkeen, aseta suojusosa paikalleen. Suojusosa suojaa aukkoa pölyn ja lian kertymiseltä. (Vain, kun seuraavanlainen osa on toimitettu)

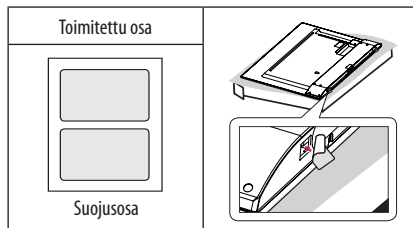

- Jos käytät seinäkiinnikettä, voit säätää TV:n pystykulmaa asettamalla välikkeet TV-seinäkiinnikkeen reikiin. (Vain, kun seuraavanlainen osa on toimitettu)

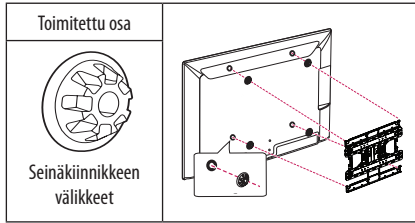

- Jalustan muodosta riippuen irrota suojusta litteällä työkalulla kuvan osoittamalla tavalla. (esimerkiksi talttapäinen ruuvimeisseli) (Vain, kun seuraavanlainen osa on toimitettu)

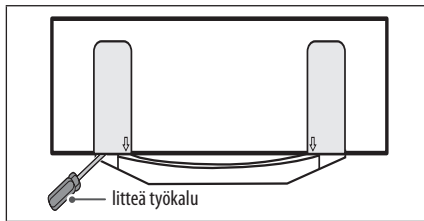

Yhteydet (ilmoitukset)

Kytke ulkoisia laitteita televisioon ja valitse ulkoinen laite vaihtamalla tulolähdettä. Lisätietoja ulkoisen laitteen kytkemisestä on kyseisen laitteen käyttöoppaassa.

Hyväksytyt ulkoiset laitteet: HD-vastaanottimet, DVD-soittimet, videonauhurit, äänijärjestelmät, USB-tallennuslaitteet, tietokoneet, pelilaitteet ja muut ulkoiset laitteet.

! HUOMAUTUS

- Ulkoisen laitteen kytkentä voi vaihdella mallin mukaan.
- Kytke ulkoiset laitteet televisioon riippumatta TV-portin järjestyksestä.
- Jos tallennat TV-ohjelmaa DVD-tallentimella tai videonauhurilla, muista kytkeä TV:n tulosignaalkaapeli DVD-tallentimeen tai videonauhuriin. Lisätietoja tallentamisesta on ulkoisen laitteen käyttöoppaassa.
- Katso lisätietoja ulkoisen laitteen käyttöoppaasta.
- Jos kytket pelilaitteen televisioon, käytä pelilaitteen mukana toimitettua kaapelia.
- PC-tilassa voi esiintyä tarkkuuteen, pystykuvioidin, kontrastiin tai kirkkauteen liittyviä häiriöitä. Jos häiriöitä esiintyy, muuta tietokoneen kuvan resoluutiota ja virkistystaajuutta tai säädä KUVA-valikon kirkkautta ja kontrastia, kunnes kuva on selkeä.
- PC-tilassa jotkin tarkkuusasetukset eivät ehkä toimi oikein joidenkin näytönohjainten kanssa.
- Jos ULTRA HD -sisältöä toistetaan tietokoneessa, video tai ääni voi keskeytyä satunnaisesti tietokoneen suorituskyvyn mukaan. (Mallin mukaan)

Antennin kytkeminen

Kytke TV antennipistorasiaan RF-kaapelilla (75 Ω).

- Käytä antennijakajaa, jos käytät useampaa kuin kahta televisiota.
- Jos kuvanlaatu on heikko, asenna signaalinvahvistin oikein, jotta kuvanlaatu paranee.
- Jos kuvanlaatu on heikko, vaikka antenni on kytketty, säädä antennin suuntaa.
- Antennikaapeli ja muunnin on hankittava erikseen.
- Tuettu DTV-ääni: MPEG, Dolby Digital, Dolby Digital Plus, HE-AAC
- Jos ULTRA HD -lähetystä ei tueta TV:n käyttöpaikassa, TV ei voi vastaanottaa ULTRA HD -lähetyksiä suoraan. (Mallin mukaan)

Satelliittiantennin kytkeminen

(Vain satelliittimallit)

Kytke TV satelliittiantenniin ja satelliittiantenttään RF-kaapelilla (75 Ω).

Euro Scart -liitäntä

(Mallin mukaan)

Siirtää video- ja äänisignaalin ulkoisesta laitteesta televisioon. Liitä ulkoinen laite televisioon Euro Scart -kaapelilla.

Lähdön tyyppi	AV1 (TV-lähtö ¹)
Nykyinen tulotila	
Digitaalinen televisio	Digitaalinen televisio
Analoginen televisio, AV	Analoginen televisio
Komponentti	
HDMI	

1 TV-lähtö: ulostulot analogisen television tai digitaalisen television signaaleille.

- Kaikkien käytettävien Euro scart -kaapeli on oltava suojattuja.
- Katsottaessa digiteleviointa 3D-tilassa vain 2D-signaalia voidaan lähettää näytöstä SCART-kaapelilla. (vain 3D-mallit)
- Käyttäessäsi Time Machine -toimintoa digitaalisessa televisiossa signaalia ei voida lähettää televisioon SCART-kaapelilla.

CI-moduulin kytkentä

(Mallin mukaan)

Katsele salattuja (maksullisia) palveluja digitaalisessa TV-tilassa.



- Varmista, että CI-moduuli on asetettu PCMCIA-korttipaikkaan oikeassa suunnassa. Jos moduulia ei ole asetettu oikein, se voi vahingoittaa televisiota ja PCMCIA-korttipaikkaa.
- Jos televisio ei toista videota eikä ääntä, kun CI+ CAM on kytketty, ota yhteyttä antenni-/kaapeli-/satelliittiverkon palvelun tarjoajaan.

USB-yhteys

Jotkin USB-jakolaitteet eivät välttämättä toimi. Jos USB-jakolaitteella yhdistettyä USB-laitetta ei löydy, kytke laite suoraan TV:n USB-porttiin.

Muut liitännät

Ulkoisten laitteiden liittäminen televisioon: Saat laadukkaimman kuvan ja äänen, kun liität ulkoisen laitteen televisioon HDMI-kaapelilla. Tiettyjä erillisiä kaapeleita ei toimiteta mukana.

-  →  →  → **Kuva** → **HDMI ULTRA HD Deep Colour**

- **Käytössä** : 4K @ 50/60 Hz -tuki (4:4:4, 4:2:2, 4:2:0)



- **Pois päältä** : 4K @ 50/60 Hz -tuki (4:2:0)

Jos Tulo-porttiin kytketty laite tukee myös ULTRA HD Deep Colour -kokoonpanoa, voit nähdä kuvat selkeämpinä. Jos laite ei kuitenkaan tue sitä, se ei välttämättä toimi kunnolla. Kytke tässä tapauksessa laite eri HDMI-porttiin tai kytke **HDMI ULTRA HD Deep Colour** -asetus **Pois päältä** käytöstä.

(Tämä toiminto on käytettävissä vain tietyissä malleissa, jotka tukevat ULTRA HD -syvävärejä.)

Kauko-ohjain

Tämän oppaan kuvaukset perustuvat kauko-ohjaimen näppäimiin. Lue tämä opas huolellisesti ja käytä TV:tä oikein.

Kun vaihdat paristot, avaa paristokotelon kansi ja aseta paristot (1,5 V AAA) kohdistamalla - ja -navat kotelon sisäpuolella oleviin merkkeihin. Sulje paristokotelon kansi. Poista paristot suorittamalla asennustoimenpiteet päinvastaisessa järjestyksessä.

VAARA

- Älä käytä vanhoja ja uusia paristoja yhtä aikaa, sillä se voi vahingoittaa kauko-ohjainta.
- Kauko-ohjain ei kuulu toimitukseen kaikilla markkinoilla.

Varmista, että suuntaat kauko-ohjaimen TV:n kauko-ohjaintunnistimeen.

(Mallin mukaan)

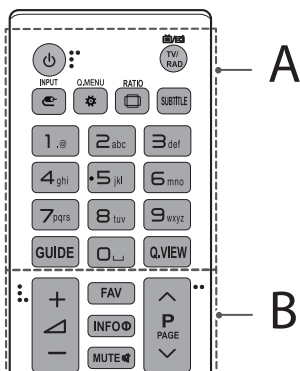

A

(VIRTA) Kytkee tai katkaisee virran.

TV/RAD Valitse radio-, TV- tai DTV-kanava.

INPUT Vaihtaa tulolähteen.

Q.MENU / (Pika-asetukset) Siirtyä pika-asetuksiin.

RATIO Muuttaa kuvan kokoa.

SUBTITLE Haluamasi tekstityksen käynnistäminen digitaalisessa tilassa.

Numeronäppäimet Numeroiden kirjoittaminen.

GUIDE Näyttää ohjelmaoppaan.

(Välilyönti) Jättää tyhjän välin näytössä näkyvään näppäimistöön.

Q.VIEW Avaa pikavalikot.

B

FAV Käytä suosikkikanavaluetteloa.

INFO Näyttää nykyisen ohjelman ja näytön tiedot.

MUTE Mykistää äänet.

+ / - Säätää äänenvoimakkuutta.

^ / v Selaa tallennettuja ohjelmia tai kanavia.

^ / PAGE v Siirry edelliseen tai seuraavaan näyttöön.

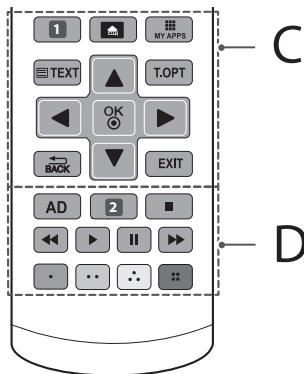

C

1 APP/* Valitse MHP TV -valikkolähde. (Mallin mukaan)

1 RECENT Näyttää viimeisimmät historiatiedot. (Mallin mukaan)

(ALOITUS) Avaa aloitusvalikon.

MY APPS Näyttää Apps-luettelon.

Teksti-tv-painikkeet (TEXT, T.OPT) Näillä painikkeilla ohjataan tekstitelevisiion toimintaa.

Siirtymispainikkeet (ylös/alas/vasen/oikea) Selaa valikkoja tai asetuksia.

OK Valitse valikko tai asetus ja vahvista syöte.

BACK Palaa edelliselle tasolle.

EXIT Tyhjentää kaikki ruutunäytöt ja palaa TV:n katseluun.

D

AD Kuvan ääniselostustoiminnon voi ottaa käyttöön painamalla AD-painiketta.

2 LIST Suosikkiohjelmaluettelon avaaminen. (Mallin mukaan)

2 REC/* Aloittaa tallennuksen ja näyttää tallennusvalikon.

(Vain Time Machine^{Ready} -toimintoa tukevilla malleilla) (Mallin mukaan)

Ohjauspainikkeet (■, ►, II, ◀, ▶) Näillä käytetään Premium-sisältöä, Time Machine^{Ready}- tai SmartShare -valikkoja tai SIMPLINK-yhteensopivia laitteita (USB, SIMPLINK tai Time Machine^{Ready})

Väripainikkeet Näillä käytetään joidenkin valikoiden erikoistoimintoja.

(●: punainen, ●: vihreä, ●: keltainen, ●: sininen)

(Mallin mukaan)

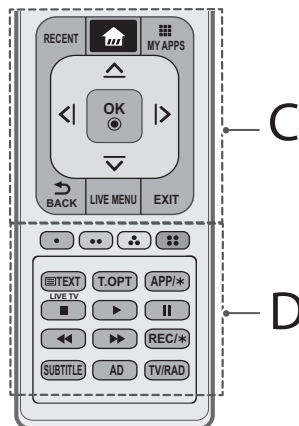
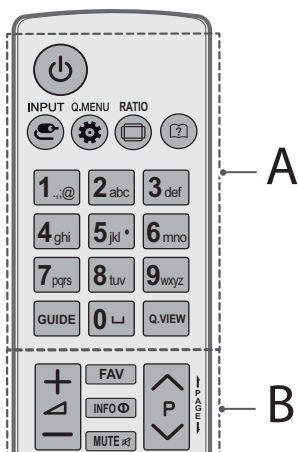

SUOMI

A

- (VIRTA)** Kytkee tai katkaisee virran.
- INPUT** Vaihtaa tulolähteen.
- Q.MENU / (Pika-asetukset)** Siirtyy pika-asetuksiin.
- RATIO** Muuttaa kuvan kokoa.
- (Käyttöopas)** Näyttää käyttöoppaan.
- Numeronäppäimet** Numerojen kirjoittaminen.
- (Välilyönti)** Jättää tyhjän välin näytössä näkyvään näppäimistöön.
- GUIDE** Näyttää ohjelmaoppaan.
- Q.VIEW** Palaa viimeksi katsellulle kanavalle.

B

- + / -** Säätää äänenvoimakkuutta.
- FAV** Käytä suosikkikanavaluettelo.
- INFO** Näyttää nykyisen ohjelman ja näytön tiedot.
- MUTE** Mykistää äänen.
- ^ P v** Selaa tallennettuja kanavia tai ohjelmia.
- | PAGE |** Siirry edellisestä tai seuraavaan näyttöön.

C

- RECENT** Näyttää viimeisimmät historiatiedot.
- (ALOITUS)** Avaa aloitusvalikon.
- MY APPS** Näyttää Apps-luettelon.
- Siirtymispainikkeet (ylös/alas/vasen/oikea)** Selaa valikkoja tai asetuksia.
- OK** Valitse valikko tai asetus ja vahvista syöte.
- BACK** Palaa edelliselle tasolle.
- LIVE MENU** Avaa Suositus-, Ohjelma-, Haku- ja Tallennetut-luettelot. (Mallin mukaan)
- EXIT** Tyhjentää kaikki ruutunäytöt ja palaa TV:n katseluun.

D

- Väripainikkeet** Näillä käytetään joidenkin valikkoiden erikoistoimintoja.
(●): punainen, (●●): vihreä, (●●●): keltainen, (●●●●): sininen
- Teksti-tv painikkeet (TEXT, T.OPT)** Näillä painikkeilla ohjataan tekstitelevision toimintaa.
- APP/*** Valitse MHP TV -valikkolähde. (Mallin mukaan)
- LIVE TV** Palaa suoraan TV-lähetykseen.
- Ohjauspainikkeet (■, ►, II, ◀, ▶)** Näillä käytetään Premium-sisältöä, Time Machine^{Ready}- tai SmartShare -valikkoja tai SIMPLINK-yhteensopivia laitteita (USB, SIMPLINK tai Time Machine^{Ready})
- REC/*** Aloittaa tallennuksen ja näyttää tallennusvalikon. (Vain Time Machine^{Ready}-toimintoa tukevilla malleissa) (Mallin mukaan)
- SUBTITLE** Haluamasi tekstityksen käynnistäminen digitaalisessa tilassa.
- AD** Kuvan ääniselostustoiminnon voi ottaa käyttöön painamalla AD-painiketta.
- TV/RAD** Valitse radio-, TV- tai DTV-kanava.

Taikakauko-ohjaimen toiminnot

(Mallin mukaan)

Kun viesti "Taikakauko-ohjaimen pariston virta on lopussa. Vaihda paristo" tulee näkyviin, vaihda paristo.

Kun vaihdat paristot, avaa paristokotelon kansi ja aseta paristot (1,5 V AA) kohdistamalla (+) -ja (-) -navat kotelon sisäpuolella oleviin merkkeihin. Sulje paristokotelon kansi. Varmista, että suuntaat kauko-ohjaimen TV:n kauko-ohjaintunnistimeen. Poista paristot suorittamalla asennustoimenpiteet päinvastaisessa järjestyksessä.

⚠ VAARA

- Älä käytä vanhoja ja uusia paristoja yhtä aikaa, sillä se voi vahingoittaa kauko-ohjainta.

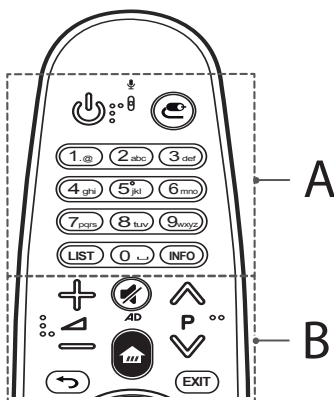

A

(VIRTA) Kytkee tai katkaisee virran.

(TULO) Vaihtaa tulolähteen.

* Kun **E** -painiketta pidetään painettuna, näkyviin tulee luettelo kaikista ulkoisista tulolähteistä.

Numeronäppäimet Numerojen kirjoittaminen.

LIST Siirtyä tallennettujen kanavien tai ohjelmien luetteloon.

INFO Näyttää nykyisten kanavien tai ohjelmien tiedot näytössä.

B

+ **□** Säätää äänenvoimakkuutta.

P **▽** Selaa tallennettuja kanavia tai ohjelmia.

(VAIMENNUS) Mykistää äänet.

* Kun **AD** -painiketta pidetään painettuna, video-/äänikuvaustoiminto otetaan käyttöön. (Mallin mukaan)

(ALOITUS) Avaa aloitusvalikon.

(TAKAISIN) Palaa edelliseen näyttöön.

EXIT Tyhjentää kaikki ruutunäytöt ja palaa viimeisimmän tulolähteen katseluun.

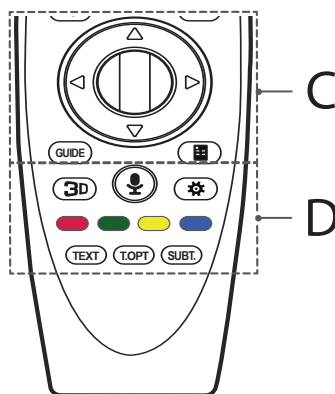

C

(OK) Voit valita valikon painamalla Ratas-painikkeen keskustaa. Wheel-painikkeella voit vaihtaa ohjelmia.

△ ▽ ◀ ▶ (**ylös/alas/vasen/oikea**) Voit selata valikkoa oikealle, vasemmalle, ylös tai alas. Jos painat **△ ▽ ◀ ▶** -painikkeita osoittimen ollessa käytössä, se katoaa näytöstä ja taikakaukosäädin toimii tavallisen kaukosäätimen tavoin. Saat osoittimen jälleen näyttöön ravistamalla taikakaukosäädintä sivusuunnassa.

GUIDE Näyttää kanava- tai ohjelmaoppaan.

(Näyttökaukosäädin) Tuo näyttökaukosäätimen näkyviin.

* Avaa yleiskaukosäätimen valikon joillain alueilla. (Mallin mukaan)

D

3D Käytetään 3D-videon katsomiseen. (Vain 3D-mallit)

(Äänentunnistus)

(Mallin mukaan)

Äänentunnistustoiminnon käyttämiseen tarvitaan verkkoyhteys.

1 Paina äänentunnistuspainiketta.

2 Voit alkaa puhua, kun äänentunnistuksen ikkuna tulee näkyviin television näyttöön.

- Pidä taikakaukosäädintä enintään 10 cm:n päässä kasvoistasi.
- Äänentunnistus ei ehkä toimi, jos puhut liian nopeasti tai hitaasti.
- Äänentunnistuksen nopeus määräytyy käyttäjän ääniominaisuuksien (kuten ääni, ääntäminen, intonaatio ja puhenopeus) ja ympäristön mukaan (taustääännet ja TV:n äänenvoimakkuus).

 **(Pika-asetukset)** Siirtyä pika-asetuksiin.

* Kun  -painiketta pidetään painettuna, näkyviin tulee

Lisäasetukset-valikko.

Väripainikkeet Näillä käytetään joidenkin valikoiden erikoistoimintoja.

(): punainen, (): vihreä, (): keltainen, (): sininen)

Teksti-tv painikkeet (TEXT, T.OPT) Näillä painikkeilla ohjataan tekstitelevision toimintaa.

SUBT. Käynnistä haluamasi tekstityksen digitaalisessa tilassa.

Taikakauko- ohjaimen rekisteröinti

Taikakaukosäätimen rekisteröinti



Aloita käyttö muodostamalla pariiliitos taikakaukosäätimen ja TV:n välille.

1 Aseta paristot taikakaukosäätimeen ja käynnistä televisio.

2 Osoita taikakaukosäätimellä televisiota kohti ja paina kaukosäätimen  **Ratas (OK)** -painiketta.

* Jos televisio ei rekisteröi taikakaukosäädintä, sammuta ja käynnistä televisio, ja yritä uudelleen.



Taikakaukosäätimen rekisteröinnin poisto

Paina  **(TAKAISIN)**- ja  **(ALOITUS)** -painikkeita samanaikaisesti viisi sekuntia, jos haluat purkaa television ja taikakaukosäätimen välisen yhteyden.

* Pitämällä **EXIT** -painiketta painettuna voit peruttaa taikakaukosäätimen rekisteröinnin ja rekisteröidä sen samalla kertaa uudelleen.

Taikakauko-ohjaimen käyttö



- Ravista taikakaukosäädintä sivusuunnassa tai paina  **(ALOITUS)**-,  **(TULO)** - ja **3D** -painikkeita, jos haluat osoittimen näkyviin näyttössä. (Joissain televisiomalleissa osoitin ilmestyy näkyviin, kun  **Ratas (OK)** -painiketta käännetään.)
- Jos osoitin on tietyn ajan käyttämättä tai taikakaukosäädin lasketaan tasaiselle alustalle, osoitin katoaa.
- Jos osoitin ei liiku tasaisesti, voit nolata sen siirtämällä sen ruudun reunaan.
- Taikakaukosäädin kuluttaa paristoja nopeammin kuin muut kaukosäätimet sen lisäominaisuuksien takia.

Taikakauko-ohjaimen käyttöön liittyviä varoituksia

- Käytä kaukosäädintä määritetyn etäisyyden rajoissa (enimmäistoimintaetäisyys on 10 metriä.) Saatat havaita toimintahäiriöitä, jos käytät laitetta toimintaetäisyyden ulkopuolella tai jos käyttöalueella on esteitä.
- Muut laitteet voivat aiheuttaa toimintahäiriöitä. Laitteet ja muut verkot, kuten mikroaaltouuni ja langaton lähiverkko, toimivat samalla taajuusalueella (2,4 GHz) kuin taikakaukosäädin. Tämä saattaa aiheuttaa toimintahäiriöitä.
- Taikakaukosäädin ei ehkä toimi kunnolla, jos yhden metrin etäisyydellä televisiosta on langaton reititin (AP). Langattoman reitittimen on oltava yli metrin etäisyydellä televisiosta.
- Älä pura paristoja tai altista niitä kuumuudelle.
- Älä pudota paristoja. Suojaa paristot kovilta iskuilta.
- Paristojen asettaminen väärin saattaa aiheuttaa räjähdyksen.

Käyttöoikeudet

Tuetut käyttöoikeudet voivat vaihdella mallin mukaan. Lisätietoja käyttöoikeuksista on osoitteessa www.lg.com.



Avoimen lähdekoodin ohjelmiston ilmoitustiedot

Voit hankkia tämän tuotteen sisältämän lähdekoodin GPL-, LGPL-, MPL- ja muiden avoimen lähdekoodin käyttöoikeuksien perusteella osoitteesta <http://opensource.lge.com>.

Lähdekoodin lisäksi voit ladata kaikki mainitut käyttöoikeusehdot, takuun vastuuvapauslausekkeet ja tekijänoikeusilmoitukset.

LG Electronics toimittaa avoimen lähdekoodin myös CD-levyllä. Tästä palvelusta veloitetaan vain toimituskustannukset, eli tietovälineen hinta ja toimituskulut. Pyyntö voi tehdä sähköpostitse osoitteeseen opensource@lge.com. Tarjous on voimassa kolme (3) vuotta tuotteen ostopäivästä.

Vianmääritys

TV:tä ei voi ohjata kauko-ohjaimella.

- Tarkista televisiossa oleva kauko-ohjaintunnistin ja yritä uudelleen.
- Varmista, että television ja kauko-ohjaimen välissä ei ole esteitä.
- Tarkista, että paristot toimivat ja että ne on asennettu oikein (+ ja - ja - ja -).

Ruudulla ei näy kuvaa, eikä ääntä kuulu.

- Varmista, että vastaanottimessa on virta.
- Varmista, että virtajohto on kytketty seinäpistorasiaan.
- Tarkista seinäpistorasian kunto kytkemällä siihen jokin muu laite.

TV:n virta katkeaa äkillisesti.

- Tarkista virranhallinnan asetukset. Virransaanti voi olla katkonaista.
- Tarkista, onko **Autom. valmiustila** (Mallin mukaan) / **Lepotila-ajastin** / **Ajastimen virta pois** otettu käyttöön **Ajastimet**-asetuksissa.
- Jos TV ei saa signaalia, se sammuu automaattisesti 15 minuutin käyttämättömyyden jälkeen.

Tietokoneeseen kytkettäessä (HDMI) näkyviin tulee viesti "Ei signaalia" tai "Epäkelpo formaatti".

- Käynnistä/sammuta TV kauko-ohjaimella.
- Kytke HDMI-kaapeli uudelleen.
- Käynnistä tietokone uudelleen, kun TV on päällä.

Tekniset tiedot

Langattoman moduulin Tekniset tiedot

- Koska maassa käytettävä taajuuskanava voi olla toinen, käyttäjä ei voi vaihtaa tai säätää toimintataajuutta, ja tuotteen käyttämä taajuus on määritetty maataajuustaulukon mukaisesti.
- Laitteen asennus- ja käyttöetäisyys kehosta on oltava vähintään 20 cm. Tämä lause on osa käyttöympäristön huomioimista koskevaa yleistä ohjetta.

CE 01970

(Vain UF68**, UF77**, UF83**)

Langattoman moduulin (LGSBW41) Tekniset tiedot			
WLAN		Bluetooth	
Normaali	IEEE 802.11a/b/g/n	Normaali	Bluetooth-versio 4.0
Taajuusalue	2400 – 2483,5 MHz 5150 – 5250 MHz 5725 – 5850 MHz (EU:n ulkopuoliset maat)	Taajuusalue	2400 – 2483,5 MHz
Lähtöteho (enintään)	802.11a: 13 dBm 802.11b: 15 dBm 802.11g: 14 dBm 802.11n - 2,4 GHz: 16 dBm 802.11n - 5 GHz: 16 dBm	Lähtöteho (enintään)	10 dBm tai alempi

(Vain UF64**)

Langattoman lähiverkkomoduulin (TWFM-B006D) tekniset tiedot	
Normaali	IEEE 802.11a/b/g/n
Taajuusalue	2400 – 2483,5 MHz 5150 – 5250 MHz 5725 – 5850 MHz (EU:n ulkopuoliset maat)
Lähtöteho (enintään)	802.11a: 11 dBm 802.11b: 14 dBm 802.11g: 10,5 dBm 802.11n - 2,4 GHz: 11 dBm 802.11n - 5 GHz: 12,5 dBm

SUOMI

Specifications

CI Module (W x H x D)		100.0 mm x 55.0 mm x 5.0 mm
Environment condition	Operating Temperature	0 °C to 40 °C
	Operating Humidity	Less than 80 %
	Storage Temperature	-20 °C to 60 °C
	Storage Humidity	Less than 85 %

	Digital TV	Analogue TV
Television system	DVB-T/T2* DVB-C DVB-S*/S2*	PAL/SECAM B/G/I/D/K, SECAM L/L'
Programme coverage	VHF, UHF, C-Band*, Ku-Band*	VHF: E2 to E12 UHF: E21 to E69 CATV: S1 to S20 HYPER: S21 to S47
Maximum number of storable programmes	6,000	1,500
External antenna impedance	75 Ω	

* Only DVB-T2/C/S/S2 support models.

Regulatory

LG Recycling Policy (Only EU)

LG Electronics offers a customized e-waste take-back & recycling service that meets local needs and requirements in the countries where e-waste regulations are in place, and also provides product and packaging take-back & recycling service voluntarily in some countries. LG Electronics evaluates products' recyclability at the design step using LG's recyclability evaluation tool, with the goal of improving recyclability where practicable. Through these activities, LG seeks to contribute to conserving natural resources and protecting the environment.

For more information about the LG Recycling Policy, please visit our global site at <http://www.lg.com/global/sustainability/environment/take-back-recycling>

Energy Saving

Energy efficiency cuts energy consumption and thus saves money by reducing electricity bills. The following indications allow to reduce power consumption when the television is not being watched:

- Turning the television off at its mains supply, or un-plugging it, will cut energy use to zero for all televisions, and is recommended when the television is not being used for a long time, e.g. when on holiday,
- Putting the television into standby mode, will reduce energy consumption, but will still draw some power,
- Reducing the brightness of the screen will reduce energy use.

Isolator (Only Sweden, Norway)

- "Equipment connected to the protective earthing of the building installation through the mains connection or through other equipment with a connection to protective earthing - and to a cable distribution system using coaxial cable, may in some circumstances create a fire hazard. Connection to a cable distribution system has therefore to be provided through a device providing electrical isolation below a certain frequency range (galvanic isolator, see EN 60728-11)"
- "Utrustning som är kopplad till skyddsjord via jordat vägguttag och/eller via annan utrustning och samtidigt är kopplad till kabel-TV nät kan i vissa fall medföra risk för brand.
För att undvika detta skall vid anslutning av utrustningen till kabel-TV nät galvanisk isolator finnas mellan utrustningen och kabel-TV nätet."
- "Utstyr som er koplet til beskyttelsesjord via nettplugg og/eller via annet jordtilkøplet utstyr - og er tilkøplet et kabel-TV nett, kan forårsake brannfare.
For å unngå dette skal det ved tilkopling av utstyret til kabel-TV nettet installeres en galvanisk isolator mellom utstyret og kabel-TV nettet."

EU ecolabel (Only EU ecolabel applied model)



EU Ecolabel
www.ecolabel.eu

Better for the environment...

- High Energy Efficiency
- Reduced CO2 emissions
- Designed to facilitate repair and recycling

... better for you.

EU Ecolabel : PL/22/004

LGE announced the 'LG Declaration for a Cleaner Environment' in 1994, and this ideal has served as a Guiding managerial principle ever since. The Declaration is a foundation that has allowed us to undertake Environmentally friendly activities in careful consideration of economic, environmental, and social aspects. We promote activities for environmental preservation, and we specifically develop our products to embrace the Concept of environment- friendly through whole process from getting raw materials, production, transportation, usage and end-of-life. These environmental characteristics are endorsed by the award of the European Commission as approval of the product environmental status for energy saving. Facilities for recycling and a host of other features.

The full list of criteria and more information on the eco label can be found at the web-site address : <http://www.ecolabel.eu>

Restriction of Hazardous Substances (Only Ukraine)

Обмеження України на наявність небезпечних речовин

- The equipment complies with requirements of the Technical Regulation, in terms of restrictions for the use of certain dangerous substances in electrical and electronic equipment.
- Устаткування відповідає вимогам технічного регламенту щодо обмеженого використання небезпечних речовин в електричному і електронному обладнанні.

Packing Information (Only Russia, Kazakhstan, Belarus)



Русский

Символ «не для пищевой продукции» применяется в соответствии с техническим регламентом Таможенного союза «О безопасности упаковки» 005/2011 и указывает на то, что упаковка данного продукта не предназначена для повторного использования и подлежит утилизации. Упаковку данного продукта запрещается использовать для хранения пищевой продукции.

Қазақша

Символ Кедендік одақтың 005/2011 техникалық регламентіне сәйкес қолданылады және осы өнімнің қаптамасын екінші рет пайдалануға арналмағанын және жоюға жататынын көрсетеді. Осы өнімнің қаптамасын азық-түлік өнімдерін сақтау үшін пайдалануға тыйым салынады.



Русский

Символ «петля Мебиуса» указывает на возможность утилизации упаковки. Символ может быть дополнен обозначением материала упаковки в виде цифрового и/или буквенного обозначения.

Қазақша

Символ қаптаманы жою мүмкіндігін көрсетеді. Символ сандық код және/немесе әріп белгілері түріндегі қаптама материалының белгісімен толықтырылуы мүмкін.



Please contact LG First.

If you have any inquiries or comments, please contact LG customer information centre.

Record the model number and serial number of the TV. Refer to the label on the back cover and quote this information to your dealer when requiring any service.

MODEL _____

SERIAL _____



LG Customer Information Centre			
Country	LG Service ☎	Country	LG Service ☎
Österreich	0 810 144 131	Nederland	0900 543 5454
België	015 200 255	Norge	800 187 40
Luxembourg	0032 15 200255	Polska	801 54 54 54
България	07001 54 54	Portugal	808 78 54 54
Česká Rep.	810 555 810	România	031 228 3542
Danmark	8088 5758	Slovensko	0850 111 154
Suomi	0800 0 54 54	España	963 05 05 00
France	3220 dites LG ou tapez 54	Sverige	0770 54 54 54
Deutschland	01806 11 54 11 (0,20€ pro Anruf aus dem Festnetz der DTAG; Mobilfunk max. 0,60€ pro Anruf)	Schweiz	0848 543 543
Ελλάδα	801 11 200 900, 210 4800 564	United Kingdom	0344 847 5454
Magyarország	06 40 54 54 54	Россия	8 800 200 7676
Éire	01 686 9454	Eesti	800 9990
Italia	199600099	Украина	0 800 303 000
Беларусь	8 820 0071 1111	Казахстан	8 8000 805 805, 2255(GSM)
Latvija	80200201	Узбекистан	8 800 120 2222
Lietuva	880008081	Кыргызстан	0-800-805-8050
Türkiye	444 6 543	Slovenija	080 543 543

www.lg.com