



OWNER'S MANUAL

Safety and Reference

LED TV*

* LG LED TV applies LCD screen with LED backlights.

Please read this manual carefully before operating your set and retain it for future reference.



www.lg.com
P/NO : MFL68931015(1505-REV00)
Printed in Korea

Safety instructions

Please read these safety precautions carefully before using the product.



⚠ WARNING



Do not place the TV and/or remote control in the following environments:

- A location exposed to direct sunlight
- An area with high humidity such as a bathroom
- Near any heat source such as stoves and other devices that produce heat
- Near kitchen counters or humidifiers where they can easily be exposed to steam or oil
- An area exposed to rain or wind
- Near containers of water such as vases

Otherwise, this may result in fire, electric shock, malfunction or product deformation.



Do not place the product where it might be exposed to dust. This may cause a fire hazard.

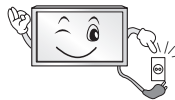

Mains Plug is the TV connecting/disconnecting device to AC mains electric supply. This plug must remain readily attached and operable when TV is in use.



Do not touch the power plug with wet hands. Additionally, if the cord pin is wet or covered with dust, dry the power plug completely or wipe dust off. You may be electrocuted due to excess moisture.



Make sure to connect Mains cable to compliant AC mains socket with Grounded earth pin. (Except for devices which are not grounded on earth.) Otherwise possibility you may be electrocuted or injured.



Insert power cable plug completely into wall socket otherwise if not secured completely into socket, fire ignition may break out.



Ensure the power cord does not come into contact with hot objects such as a heater. This may cause a fire or an electric shock hazard.



Do not place a heavy object, or the product itself, on power cables. Otherwise, this may result in fire or electric shock.



Bend antenna cable between inside and outside building to prevent rain from flowing in. This may cause water damaged inside the Product and could give an electric shock.



When mounting TV onto wall make sure to neatly install and isolate cabling from rear of TV as to not create possibility of electric shock / fire hazard.

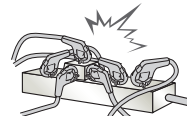

Do not plug too many electrical devices into a single multiple electrical outlet. Otherwise, this may result in fire due to over-heating.

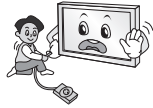

Do not drop the product or let it fall over when connecting external devices. Otherwise, this may result in injury or damage to the product.



Keep the anti-moisture packing material or vinyl packing out of the reach of children. Anti-moisture material is harmful if swallowed. If swallowed by mistake, force the patient to vomit and visit the nearest hospital. Additionally, vinyl packing can cause suffocation. Keep it out of the reach of children.



Do not let your children climb or cling onto the TV. Otherwise, the TV may fall over, which may cause serious injury.



Dispose of used batteries carefully to ensure that a small child does not consume them. Please seek Doctor- Medical Attention immediately if child consumes batteries.



Do not insert any metal objects/conductors (like a metal chopstick/ cutlery/screwdriver) between power cable plug and input Wall Socket while it is connected to the input terminal on the wall. Additionally, do not touch the power cable right after plugging into the wall input terminal. You may be electrocuted. (Depending on model)



Do not put or store inflammable substances near the product. There is a danger of combustion/explosion or fire due to careless handling of the inflammable substances.



Do not drop metallic objects such as coins, hair pins, chopsticks or wire into the product, or inflammable objects such as paper and matches. Children must pay particular attention. Electrical shock, fire or injury can occur. If a foreign object is dropped into the product, unplug the power cord and contact the service centre.



Do not spray water on the product or scrub with an inflammable substance (thinner or benzene). Fire or electric shock accident can occur.



Do not allow any impact, shock or any objects to fall into the unit, and do not drop anything onto the screen. You may be injured or the product can be damaged.



Never touch this product or antenna during a thunder or lightning storm. You may be electrocuted.

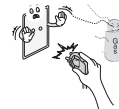

Never touch the wall outlet when there is leakage of gas, open the windows and ventilate. It may cause a fire or a burn by a spark.



Do not disassemble, repair or modify the product at your own discretion. Fire or electric shock accident can occur. Contact the service centre for check, calibration or repair.



If any of the following occur, unplug the product immediately and contact your local service centre.

- The product has been impacted by shock
- The product has been damaged
- Foreign objects have entered the product
- The product produced smoke or a strange smell

This may result in fire or electric shock.



Unplug the TV from AC mains wall socket if you do not intend to use the TV for a long period of time. Accumulated dust can cause fire hazard and insulation deterioration can cause electric leakage/shock/fire.



Apparatus shall not be exposed to dripping or splashing and no objects filled with liquids, such as vases, shall be placed on the apparatus.

Do not install this product on a wall if it could be exposed to oil or oil mist. This may damage the product and cause it to fall.



If water enters or comes into contact with TV, AC adapter or power cord please disconnect the power cord and contact service centre immediately. Otherwise, this may result in electric shock or fire.

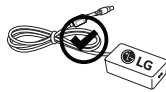

Only use an authorized AC adapter and power cord approved by LG Electronics. Otherwise, this may result in fire, electric shock, malfunction or product deformation.



Never Disassemble the AC adapter or power cord. This may result in fire or electric shock.

CAUTION



Install the product where no radio wave occurs.

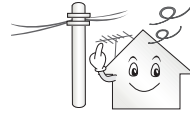

There should be enough distance between an outside antenna and power lines to keep the former from touching the latter even when the antenna falls. This may cause an electric shock.



Do not install the product on places such as unstable shelves or inclined surfaces. Also avoid places where there is vibration or where the product cannot be fully supported. Otherwise, the product may fall or flip over, which may cause injury or damage to the product.

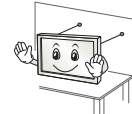

If you install the TV on a stand, you need to take actions to prevent the product from overturning. Otherwise, the product may fall over, which may cause injury.

If you intend to mount the product to a wall, attach VESA standard mounting interface (optional parts) to the back of the product. When you install the set to use the wall mounting bracket (optional parts), fix it carefully so as not to drop.

Only use the attachments / accessories specified by the manufacturer.



When installing the antenna, consult with a qualified service technician. If not installed by a qualified technician, this may create a fire hazard or an electric shock hazard.

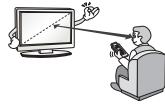

We recommend that you maintain a distance of at least 2 to 7 times the diagonal screen size when watching TV. If you watch TV for a long period of time, this may cause blurred vision.

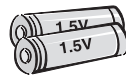

Only use the specified type of battery. This could cause damage to the remote control.

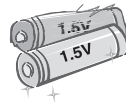

Do not mix new batteries with old batteries. This may cause the batteries to overheat and leak.

Batteries should not be exposed to excessive heat. For example, keep away from direct Sunlight, open fireplace and electric heaters.

Do not place non-rechargeable batteries in charging device.

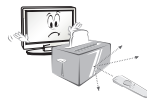

Make sure there are no objects between the remote control and its sensor.



Signal from Remote Control can be interrupted due to external/internal lighting eg Sunlight, fluorescent lighting. If this occurs turn off lighting or darken viewing area.

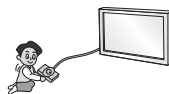

When connecting external devices such as video game consoles, make sure the connecting cables are long enough. Otherwise, the product may fall over, which may cause injury or damage the product.



Do not turn the product On/Off by plugging-in or unplugging the power plug to the wall outlet. (Do not use the power plug for switch.) It may cause mechanical failure or could give an electric shock.



Please follow the installation instructions below to prevent the product from overheating.

- The distance between the product and the wall should be more than 10 cm.
- Do not install the product in a place with no ventilation (e.g., on a bookshelf or in a cupboard).
- Do not install the product on a carpet or cushion.
- Make sure the air vent is not blocked by a tablecloth or curtain.

Otherwise, this may result in fire.

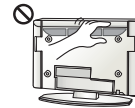

Take care not to touch the ventilation openings when watching the TV for long periods as the ventilation openings may become hot. This does not affect the operation or performance of the product.

Periodically examine the cord of your appliance, and if its appearance indicates damage or deterioration, unplug it, discontinue use of the appliance, and have the cord replaced with an exact replacement part by an authorized servicer.



Prevent dust collecting on the power plug pins or outlet. This may cause a fire hazard.



Protect the power cord from physical or mechanical abuse, such as being twisted, kinked, pinched, closed in a door, or walked upon. Pay particular attention to plugs, wall outlets, and the point where the cord exits the appliance.



Do not press strongly upon the panel with a hand or sharp object such as nail, pencil or pen, or make a scratch on it, as it may cause damage to screen.



Avoid touching the screen or holding your finger(s) against it for long periods of time. Doing so may produce some temporary or permanent distortion/damage to screen.



When cleaning the product and its components, unplug the power first and wipe it with a soft cloth. Applying excessive force may cause scratches or discolouration. Do not spray with water or wipe with a wet cloth. Never use glass cleaner, car or industrial shiner, abrasives or wax, benzene, alcohol etc., which can damage the product and its panel. Otherwise, this may result in fire, electric shock or product damage (Deformation, corrosion or breakage).

As long as this unit is connected to the AC wall outlet, it is not disconnected from the AC power source even if you turn off this unit by SWITCH.



When unplugging the cable, grab the plug and unplug it, by pulling at the plug.

Don't pull at the cord to unplug the power cord from the power board, as this could be hazardous.



When moving the product, make sure you turn the power off first. Then, unplug the power cables, antenna cables and all connecting cables. The TV set or power cord may be damaged, which may create a fire hazard or cause electric shock.



When moving or unpacking the product, work in pairs because the product is heavy. Otherwise, this may result in injury.



Contact the service centre once a year to clean the internal parts of the product.

Accumulated dust can cause mechanical failure.



Refer all servicing to qualified service personnel. Servicing is required when the apparatus has been damaged in any way, such as power supply cord or plug is damaged, liquid has been spilled or objects have fallen into the apparatus, the apparatus has been exposed to rain or moisture, does not operate normally, or has been dropped.



If the product feels cold to the touch, there may be a small "flicker" when it is turned on. This is normal, there is nothing wrong with product.



The panel is a high technology display product with resolution of two million to six million pixels. You may see tiny black dots and/or brightly coloured dots (red, blue or green) at a size of 1 ppm on the panel. This does not indicate a malfunction and does not affect the performance and reliability of the product.

This phenomenon also occurs in third-party products and is not subject to exchange or refund.



You may find different brightness and color of the panel depending on your viewing position (left/right/top/down). This phenomenon occurs due to the characteristic of the panel. It is not related with the product performance, and it is not malfunction.

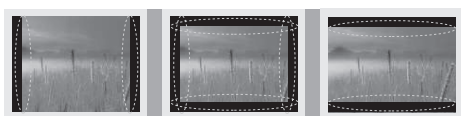

Displaying a still image (e.g., broadcasting channel logo, on-screen menu, scene from a video game) for a prolonged time may cause damage to the screen, resulting in retention of the image, which is known as image sticking. The warranty does not cover the product for image sticking.

Avoid displaying a fixed image on your television's screen for a prolonged period (2 or more hours for LCD, 1 or more hours for Plasma). Also, if you watch the TV at a ratio of 4:3 for a long time, image sticking may occur on the borders of the panel.

This phenomenon also occurs in third-party products and is not subject to exchange or refund.

Generated Sound

"Cracking" noise: A cracking noise that occurs when watching or turning off the TV is generated by plastic thermal contraction due to temperature and humidity. This noise is common for products where thermal deformation is required. Electrical circuit humming/panel buzzing:

A low level noise is generated from a high-speed switching circuit, which supplies a large amount of current to operate a product. It varies depending on the product.

This generated sound does not affect the performance and reliability of the product.

Do not use high voltage electrical goods near the TV (e.g. electric mosquito-swatter). This may result in product malfunction.

Viewing 3D imaging (Only 3D models)

! WARNING

Viewing Environment

- Viewing Time
 - When watching 3D contents, take 5 to 15 minute breaks every hour. Viewing 3D contents for a long period of time may cause headache, dizziness, fatigue or eye strain.

Those that have a photosensitive seizure or chronic illness

- Some users may experience a seizure or other abnormal symptoms when they are exposed to a flashing light or particular pattern from 3D contents.
- Do not watch 3D videos if you feel nausea, are pregnant and/ or have a chronic illness such as epilepsy, cardiac disorder, or blood pressure disease, etc.
- 3D Contents are not recommended to those who suffer from stereo blindness or stereo anomaly. Double images or discomfort in viewing may be experienced.
- If you have strabismus (cross-eyed), amblyopia (weak eyesight) or astigmatism, you may have trouble sensing depth and easily feel fatigue due to double images. It is advised to take frequent breaks than the average adult.
- If your eyesight varies between your right and left eye, correct your eyesight prior to watching 3D contents.

Symptoms which require discontinuation or refraining from watching 3D contents

- Do not watch 3D contents when you feel fatigue from lack of sleep, overwork or drinking.
- When these symptoms are experienced, stop using/watching 3D contents and get enough rest until the symptom subsides.
 - Consult your doctor when the symptoms persist. Symptoms may include headache, eyeball pain, dizziness, nausea, palpitation, blurriness, discomfort, double image, visual inconvenience or fatigue.

CAUTION

Viewing Environment

- Viewing Distance
 - Maintain a distance of at least twice the screen diagonal length when watching 3D contents. If you feel discomfort in viewing 3D contents, move further away from the TV.

Viewing Age

- Infants/Children
 - Usage/ Viewing 3D contents for children under the age of 6 are prohibited.
 - Children under the age of 10 may overreact and become overly excited because their vision is in development (for example: trying to touch the screen or trying to jump into it. Special monitoring and extra attention is required for children watching 3D contents.
 - Children have greater binocular disparity of 3D presentations than adults because the distance between the eyes is shorter than that of adults. Therefore they will perceive more stereoscopic depth compared to adults for the same 3D image.
- Teenagers
 - Teenagers under the age of 19 may react with sensitivity due to stimulation from light in 3D contents. Advise them to refrain from watching 3D contents for a long time when they are tired.
- Elderly
 - The elderly may perceive less 3D effect compared to the young. Do not sit closer to the TV than the recommended distance.

Cautions when using the 3D glasses

- Make sure to use LG 3D glasses. Otherwise, you may not be able to view 3D videos properly.
- Do not use 3D glasses instead of your normal glasses, sunglasses or protective goggles.
- Using modified 3D glasses may cause eye strain or image distortion.
- Do not keep your 3D glasses in extremely high or low temperatures. It will cause deformation.
- The 3D glasses are fragile and are easily scratched. Always use a soft, clean piece of cloth when wiping the lenses. Do not scratch the lenses of the 3D glasses with sharp objects or clean/wipe them with chemicals.

Preparing

NOTE

- If the TV is turned on for the first time after it was shipped from the factory, initialization of the TV may take a few minutes.
- Image shown may differ from your TV.
- Your TV's OSD (On Screen Display) may differ slightly from that shown in this manual.
- The available menus and options may differ from the input source or product model that you are using.
- New features may be added to this TV in the future.
- The TV can be placed in standby mode in order to reduce the power consumption. And the TV should be turned off if it will not be watched for some time, as this will reduce energy consumption.
- The energy consumed during use can be significantly reduced if the level of brightness of the picture is reduced, and this will reduce the overall running cost.
- The items supplied with your product may vary depending on the model.
- Product specifications or contents of this manual may be changed without prior notice due to upgrade of product functions.
- For an optimal connection, HDMI cables and USB devices should have bezels less than 10 mm thick and 18 mm width. Use an extension cable that supports USB 2.0 if the USB cable or USB memory stick does not fit into your TV's USB port.

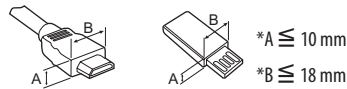

- Use a certified cable with the HDMI logo attached.
- If you do not use a certified HDMI cable, the screen may not display or a connection error may occur. (Recommended HDMI Cable Types)
 - High-Speed HDMI™ cable (3 m or less)
 - High-Speed HDMI™ cable with Ethernet (3 m or less)

CAUTION

- Do not use any unapproved items to ensure the safety and product life span.
- Any damage or injuries caused by using unapproved items are not covered by the warranty.
- Some models have a thin film attached on to the screen and this must not be removed.
- When attaching the stand to the TV set, place the screen facing down on a cushioned table or flat surface to protect the screen from scratches.
- Make sure that the screws are inserted correctly and fastened securely. (If they are not fastened securely enough, the TV may tilt forward after being installed.) Do not use too much force and over tighten the screws; otherwise screw may be damaged and not tighten correctly.

Separate purchase

Separate purchase items can be changed or modified for quality improvement without any notification. Contact your dealer to buy these items. These devices only work with certain models. The model name or design may be changed depending on the upgrade of product functions, manufacturer's circumstances or policies.

(Depending on model)

AG-F*** Cinema 3D Glasses	AN-MR600 Magic Remote	AG-F***DP Dual Play Glasses
AN-VC550 Smart camera	LG Audio Device	AN-WF500 Wi-Fi/Bluetooth Dongle

- * Some models require Wi-Fi/Bluetooth Dongle for using Magic Remote or LG Audio Device.
- * Supporting device of Wi-Fi/Bluetooth Dongle is a different in accordance with model.

Maintenance

Cleaning your TV

Clean your TV regularly to keep the best performance and to extend the product lifespan.

- Make sure to turn the power off and disconnect the power cord and all other cables first.
- When the TV is left unattended and unused for a long time, disconnect the power cord from the wall outlet to prevent possible damage from lightning or power surges.

Screen, frame, cabinet and stand

To remove dust or light dirt, wipe the surface with a dry, clean, and soft cloth.

To remove major dirt, wipe the surface with a soft cloth dampened in clean water or a diluted mild detergent. Then wipe immediately with a dry cloth.

- Avoid touching the screen at all times, as this may result in damage to the screen.
- Do not push, rub, or hit the screen surface with your fingernail or a sharp object, as this may result in scratches and image distortions.
- Do not use any chemicals as this may damage the product.
- Do not spray liquid onto the surface. If water enters the TV, it may result in fire, electric shock, or malfunction.

Power cord

Remove the accumulated dust or dirt on the power cord regularly.

Lifting and moving the TV

Please note the following advice to prevent the TV from being scratched or damaged and for safe transportation regardless of its type and size.

- It is recommended to move the TV in the box or packing material that the TV originally came in.
- Before moving or lifting the TV, disconnect the power cord and all cables.
- When holding the TV, the screen should face away from you to avoid damage.



- Hold the top and bottom of the TV frame firmly. Make sure not to hold the transparent part, speaker, or speaker grill area.

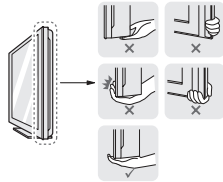

- When transporting a large TV, there should be at least 2 people.
- When transporting the TV by hand, hold the TV as shown in the following illustration.

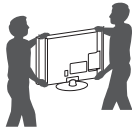

- When transporting the TV, do not expose the TV to jolts or excessive vibration.
- When transporting the TV, keep the TV upright, never turn the TV on its side or tilt towards the left or right.
- Do not apply excessive pressure to cause flexing /bending of frame chassis as it may damage screen.
- When handling the TV, be careful not to damage the protruding joystick button.

CAUTION

- Avoid touching the screen at all times, as this may result in damage to the screen.
- Do not move the TV by holding the cable holders, as the cable holders may break, and injuries and damage to the TV may occur.

Using the joystick button

(Image shown may differ from your TV.)

You can simply operate the TV functions, pressing or moving the joystick button up, down, left or right.

NOTE

- UF64 series does not have a Joystick button but has only a power On/Off button.

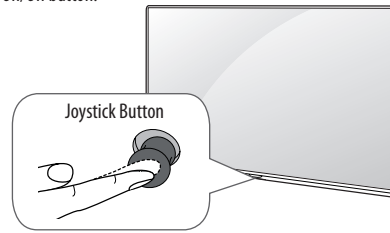





Basic functions

	Power On	When the TV is turned off, place your finger on the joystick button and press it once and release it.
	Power Off	When the TV is turned on, place your finger on the joystick button and press it once for a few seconds and release it. All running apps will close, and any recording in progress will stop.
	Volume Control	If you place your finger over the joystick button and move it left or right, you can adjust the volume level you want.
	Programmes Control	If you place your finger over the joystick button and move it up or down, you can scroll through the saved programmes you want.

Adjusting the menu

When the TV is turned on, press the joystick button one time. You can adjust the Menu items moving the joystick button up, down, left or right.

	Turns the power off.
	Clears on-screen displays and returns to TV viewing.
	Changes the input source.
	Accesses the Quick Settings.

NOTE

- When your finger over the joystick button and push it to the up, down, left or right, be careful not to press the joystick button. If you press the joystick button first, you may not be able to adjust the volume level and saved programmes.

Mounting on a table

(Image shown may differ from your TV.)

- Lift and tilt the TV into its upright position on a table.
 - Leave a 10 cm (minimum) space from the wall for proper ventilation.

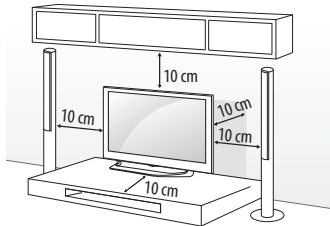

- Connect the power cord to a wall outlet.

CAUTION

- Do not place the TV near or on sources of heat, as this may result in fire or other damage.

Using the Kensington security system

(This feature is not available for all models.)

- Image shown may differ from your TV.
- The Kensington security system connector is located at the rear of the TV. For more information of installation and using, refer to the manual provided with the Kensington security system or visit <http://www.kensington.com>. Connect the Kensington security system cable between the TV and a table.

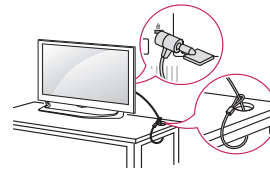

Securing the TV to a wall

(This feature is not available for all models.)

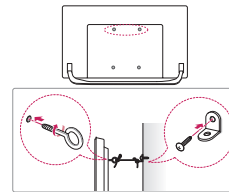

- Insert and tighten the eye-bolts, or TV brackets and bolts on the back of the TV.
 - If there are bolts inserted at the eye-bolts position, remove the bolts first.
- Mount the wall brackets with the bolts to the wall. Match the location of the wall bracket and the eye-bolts on the rear of the TV.
- Connect the eye-bolts and wall brackets tightly with a sturdy rope. Make sure to keep the rope horizontal with the flat surface.

CAUTION

- Make sure that children do not climb on or hang on the TV.

NOTE

- Use a platform or cabinet that is strong and large enough to support the TV securely.
- Brackets, bolts and ropes are not provided. You can obtain additional accessories from your local dealer.

Mounting on a wall

Attach an optional wall mount bracket at the rear of the TV carefully and install the wall mount bracket on a solid wall perpendicular to the floor. When you attach the TV to other building materials, please contact qualified personnel. LG recommends that wall mounting be performed by a qualified professional installer. We recommend the use of LG's wall mount bracket. LG's wall mount bracket is easy to move with cables connected. When you do not use LG's wall mount bracket, please use a wall mount bracket where the device is adequately secured to the wall with enough space to allow connectivity to external devices. It is advised to connect all the cables before installing fixed wall mounts.

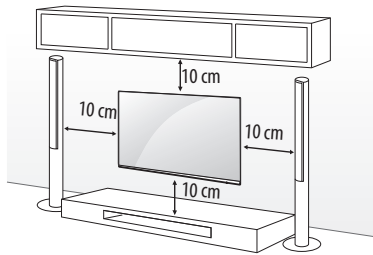

Make sure to use screws and wall mount bracket that meet the VESA standard. Standard dimensions for the wall mount kits are described in the following table.

Separate purchase(Wall mounting bracket)

Model	43UF64** 43UF68** 40/43UF77**	49UF64** 49/55UF68** 49/55UF77** 50UF83**
VESA (mm) (A x B)	200 x 200	300 x 300
Standard screw	M6	M6
Number of screws	4	4
Wall mount bracket	LSW240B MSW240	LSW350B MSW240
Model	65UF68** 60/65UF77** 58UF83**	70/79UF77**
VESA (mm) (A x B)	300 x 300	600 x 400
Standard screw	M6	M8
Number of screws	4	4
Wall mount bracket	LSW350B	LSW640B

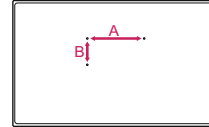

! CAUTION

- Disconnect the power first, and then move or install the TV. Otherwise electric shock may occur.
- Remove the stand before installing the TV on a wall mount by performing the stand attachment in reverse.
- If you install the TV on a ceiling or slanted wall, it may fall and result in severe injury. Use an authorised LG wall mount and contact the local dealer or qualified personnel.
- Do not over tighten the screws as this may cause damage to the TV and void your warranty.
- Use the screws and wall mounts that meet the VESA standard. Any damages or injuries by misuse or using an improper accessory are not covered by the warranty.

! NOTE

- Use the screws that are listed on the VESA standard screw specifications.
- The wall mount kit includes an installation manual and necessary parts.
- The wall mount bracket is not provided. You can obtain additional accessories from your local dealer.
- The length of screws may differ depending on the wall mount. Make sure to use the proper length.
- For more information, refer to the manual supplied with the wall mount.
- When installing the wall mounting bracket, use the adhesive label provided. The adhesive label will protect the opening from accumulating dust and dirt. (Only when the label is provided)

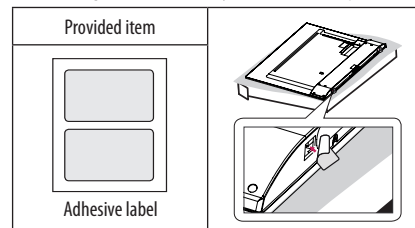

- When attaching a wall mounting bracket to the TV, insert the wall mount spacers into the TV wall mount holes to adjust the vertical angle of the TV. (Only when the item of the following form is provided)

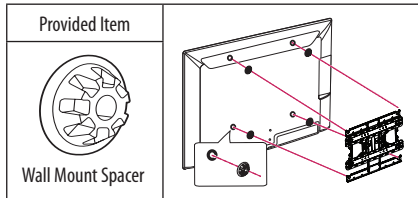

- Depending on the shape of the stand, use a flat tool to remove the stand cover as illustrated below. (e.g., a flat screwdriver) (Only when the item of the following form is provided)

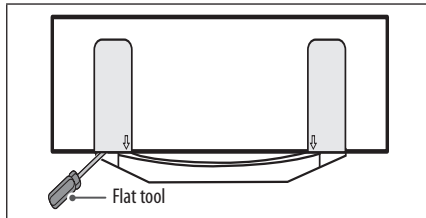

Connections (notifications)

Connect various external devices to the TV and switch input modes to select an external device. For more information of external device's connection, refer to the manual provided with each device.

Available external devices are: HD receivers, DVD players, VCRs, audio systems, USB storage devices, PC, gaming devices, and other external devices.

NOTE

- The external device connection may differ from the model.
- Connect external devices to the TV regardless of the order of the TV port.
- If you record a TV program on a DVD recorder or VCR, make sure to connect the TV signal input cable to the TV through a DVD recorder or VCR. For more information of recording, refer to the manual provided with the connected device.
- Refer to the external equipment's manual for operating instructions.
- If you connect a gaming device to the TV, use the cable supplied with the gaming device.
- In PC mode, there may be noise associated with the resolution, vertical pattern, contrast or brightness. If noise is present, change the PC output to another resolution, change the refresh rate to another rate or adjust the brightness and contrast on the PICTURE menu until the picture is clear.
- In PC mode, some resolution settings may not work properly depending on the graphics card.
- If ULTRA HD content is played on your PC, video or audio may become disrupted intermittently depending on your PC's performance. (Depending on model)

Antenna connection

Connect the TV to a wall antenna socket with an RF cable (75 Ω).

- Use a signal splitter to use more than 2 TVs.
- If the image quality is poor, install a signal amplifier properly to improve the image quality.
- If the image quality is poor with an antenna connected, try to realign the antenna in the correct direction.
- An antenna cable and converter are not supplied.
- Supported DTV Audio: MPEG, Dolby Digital, Dolby Digital Plus, HE-AAC
- For a location that is not supported with ULTRA HD broadcasting, this TV cannot receive ULTRA HD broadcasts directly. (Depending on model)

Satellite dish connection

(Only satellite models)

Connect the TV to a satellite dish to a satellite socket with a satellite RF cable (75 Ω).

Euro scart connection

(Depending on model)

Transmits the video and audio signals from an external device to the TV set. Connect the external device and the TV set with the euro scart cable.

Current input mode	Output Type	AV1 (TV Out ¹)
Digital TV		Digital TV
Analogue TV, AV		Analogue TV
Component		
HDMI		

1 TV Out : Outputs Analogue TV or Digital TV signals.

- Any Euro scart cable used must be signal shielded.
- When watching digital TV in 3D imaging mode, only 2D out signals can be output through the SCART cable. (Only 3D models)
- If you use the Time Machine function on digital TV, TV out signals cannot be output through the SCART cable.

CI module connection

(Depending on model)

View the encrypted (pay) services in digital TV mode.

- Check if the CI module is inserted into the PCMCIA card slot in the right direction. If the module is not inserted properly, this can cause damage to the TV and the PCMCIA card slot.
- If the TV does not display any video and audio when CI+ CAM is connected, please contact to the Terrestrial/Cable/Satellite Service Operator.

USB connection

(Depending on model)

Some USB Hubs may not work. If a USB device connected using a USB Hub is not detected, connect it to the USB port on the TV directly.

Other connections

Connect your TV to external devices. For the best picture and audio quality, connect the external device and the TV with the HDMI cable. Some separate cable is not provided.

-  →  →  → **Picture** → **HDMI ULTRA HD Deep Colour**



- **On** : Support 4K @ 50/60 Hz (4:4:4, 4:2:2, 4:2:0)
- **Off** : Support 4K @ 50/60 Hz (4:2:0)

If the device connected to Input Port also supports ULTRA HD Deep Colour, your picture may be clearer. However, if the device doesn't support it, it may not work properly. In that case, connect the device to a different HDMI port or change the TV's **HDMI ULTRA HD Deep Colour** setting to **Off**.

(This feature is available on certain models which are supported ULTRA HD Deep Colour only.)

Remote control

The descriptions in this manual are based on the buttons on the remote control. Please read this manual carefully and use the TV correctly.

To replace batteries, open the battery cover, replace batteries (1.5 V AAA) matching the  and  ends to the label inside the compartment, and close the battery cover. To remove the batteries, perform the installation actions in reverse.

CAUTION

- Do not mix old and new batteries, as this may damage the remote control.
- The remote control will not be included for all sales market.

Make sure to point the remote control toward the remote control sensor on the TV.

(Depending on model)

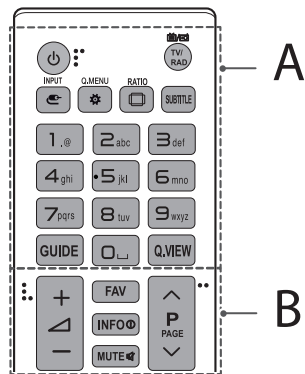

A

- POWER** Turns the TV on or off.
- TV/RAD** Selects Radio, TV and DTV programme.
- INPUT** Changes the input source.
- Q.MENU / (Q. Settings)** Accesses the Quick Settings.
- RATIO** Resizes an image.
- SUBTITLE** Recalls your preferred subtitle in digital mode.
- Number buttons** Enters numbers.
- GUIDE** Shows programme guide.
- (Space)** Opens an empty space on the screen keyboard.
- Q.VIEW** Returns to the previously viewed programme.

B

- FAV** Accesses your favourite programme list.
- INFO** Views the information of the current programme and screen.
- MUTE** Mutes all sounds.
- + / -** Adjusts the volume level.
- ^ P** Scrolls through the saved programmes.
- ^ PAGE** Moves to the previous or next screen.

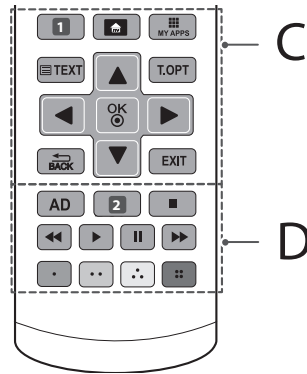

C

- 1 APP/*** Selects the MHP TV menu source. (Depending on model)
- 1 RECENT** Shows the previous history. (Depending on model)
- (HOME)** Accesses the Home menu.
- MY APPS** Shows the list of Apps.
- Teletext buttons (TEXT, T.OPT)** These buttons are used for teletext.
- Navigation buttons (up/down/left/right)** Scrolls through menus or options.
- OK** Selects menus or options and confirms your input.
- BACK** Returns to the previous level.
- EXIT** Clears on-screen displays and returns to TV viewing.

D

- AD** By pressing the AD button, audio descriptions function will be enabled.
- 2 LIST** Accesses the saved programme list. (Depending on model)
- 2 REC/*** Starts to record and displays record menu. (Only Time Machine^{Ready} supported model) (Depending on model)
- Control buttons (Left, Right, Stop, Back, Forward)** Controls the Premium contents, Time Machine^{Ready} or SmartShare menus or the SIMPLINK compatible devices (USB or SIMPLINK or Time Machine^{Ready}).
- Coloured buttons** These access special functions in some menus. (Red, Green, Yellow, Blue)

ENGLISH

(Depending on model)

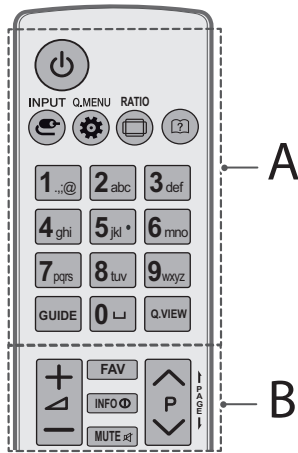

A

- (POWER)** Turns the TV on or off.
- INPUT** Changes the input source.
- Q.MENU / (Q. Settings)** Accesses the Quick Settings.
- RATIO** Resizes an image.
- (User Guide)** Sees user- guide.
- Number buttons** Enters numbers.
- (Space)** Opens an empty space on the screen keyboard.
- GUIDE** Shows programme guide.
- Q.VIEW** Returns to the previously viewed programme.

B

- Adjusts the volume level.
- FAV** Accesses your favourite programme list.
- INFO** Views the information of the current programme and screen.
- MUTE** Mutes all sounds.
- P** Scrolls through the saved programmes.
- PAGE** Moves to the previous or next screen.

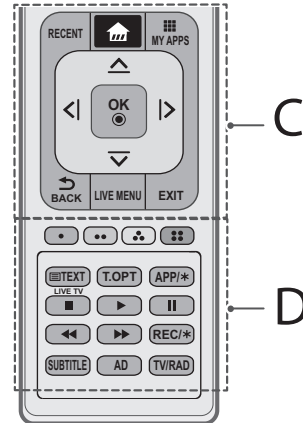

C

- RECENT** Shows the previous history.
- (HOME)** Accesses the Home menu.
- MY APPS** Shows the list of Apps.
- Navigation buttons (up/down/left/right)** Scrolls through menus or options.
- OK** Selects menus or options and confirms your input.
- BACK** Returns to the previous level.
- LIVE MENU** Shows the list of Recommended, Programmes, Search and Recorded. (Depending on model)
- EXIT** Clears on-screen displays and returns to TV viewing.

D

- Coloured buttons** These access special functions in some menus.
(): Red, (): Green, (): Yellow, (): Blue
- Teletext buttons (TEXT, T.OPT)** These buttons are used for teletext.
- APP/*** Selects the MHP TV menu source. (Depending on model)
- LIVE TV** Returns to LIVE TV.
- Control buttons (Mute, Play, Pause, Stop, Next)** Controls the Premium contents, Time Machine^{Ready} or SmartShare menus or the SIMPLINK compatible devices (USB or SIMPLINK or Time Machine^{Ready}).
- REC/*** Starts to record and displays record menu. (Only Time Machine^{Ready} supported model) (Depending on model)
- SUBTITLE** Recalls your preferred subtitle in digital mode.
- AD** By Pressing AD button, audio descriptions function will be enabled.
- TV/RAD** Selects Radio, TV and DTV programme.

Magic remote functions

(Depending on model)

When the message "Magic remote battery is low. Change the battery." is displayed, replace the battery.

To replace batteries, open the battery cover, replace batteries (1.5 V AA) matching the ⊕ and ⊖ ends to the label inside the compartment, and close the battery cover. Be sure to point the magic remote toward the remote control sensor on the TV. To remove the batteries, perform the installation actions in reverse.

CAUTION

- Do not mix old and new batteries, as this may damage the remote control.

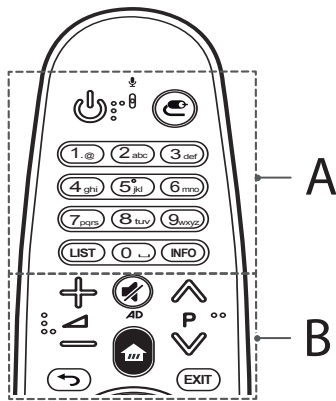

A

- POWER** Turns the TV on or off.
- INPUT** Changes the input source.
- * Pressing and holding the **CE** button displays all the lists of external inputs.
- Number buttons** Enters numbers.
- LIST** Accesses the saved programmes list.
- Space** Opens an empty space on the screen keyboard.
- INFO** Views the information of the current programmes and screen.

B

- Adjusts the volume level.
- Scrolls through the saved programmes.
- MUTE** Mutes all sounds.
- * By Pressing and holding the **MUTE** button, video/audio descriptions function will be enabled. (Depending on model)
- HOME** Accesses the Home menu.
- BACK** Returns to the previous screen.
- EXIT** Clears on-screen displays and returns to Last Input viewing.

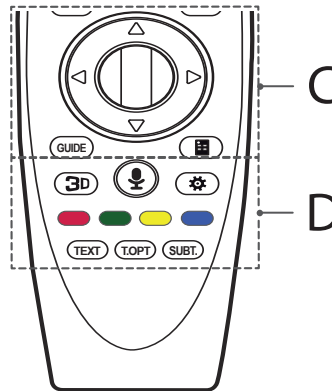

C

- Wheel (OK)** Press the center of the Wheel button to select a menu. You can change programmes by using the Wheel button.
- up/down/left/right** Press the up, down, left or right button to scroll the menu. If you press **up/down/left/right** buttons while the pointer is in use, the pointer will disappear from the screen and Magic Remote will operate like a general remote control. To display the pointer on the screen again, shake Magic Remote to the left and right.
- GUIDE** Shows programme guide.
- Screen Remote** Displays the Screen Remote.
- * Accesses the Universal Control Menu. (Depending on model)

D

3D Used for viewing 3D video. (Only 3D models)

(Voice recognition)

(Depending on model)

Network connection is required to use the voice recognition function.

- 1 Press the voice recognition button.
- 2 Speak when the voice display window appears on the TV screen.
 - Use the Magic Remote no further than 10 cm from your face.
 - The voice recognition may fail when you speak too fast or too slowly.
 - The recognition rate may vary depending on the user's characteristics (voice, pronunciation, intonation, and speed) and the environment (noise and TV volume).

 (Q. Settings) Accesses the Quick Settings.

* Pressing and holding the  button displays the **Advanced** menu.

Coloured buttons These access special functions in some menus.

: Red, : Green, : Yellow, : Blue

Teletext buttons (TEXT, T.OPT) These buttons are used for teletext.

SUBT. Recalls your preferred subtitle in digital mode.

Registering magic remote

How to register the magic remote

To use the Magic Remote, first pair it with your TV.

- 1 Put batteries into the Magic Remote and turn the TV on.
- 2 Point the Magic Remote at your TV and press the  **Wheel (OK)** on the remote control.

* If the TV fails to register the Magic Remote, try again after turning the TV off and back on.





How to deregister the magic remote

Press the  **(BACK)** and  **(HOME)** buttons at the same time, for five seconds, to unpair the Magic Remote with your TV.

* Pressing and holding the **EXIT** button will let you cancel and re-register Magic Remote at once.

How to use magic remote



- Shake the Magic Remote slightly to the right and left or press  **(HOME)**,  **(INPUT)**,  **3D** buttons to make the pointer appear on the screen. (In some TV models, the pointer will appear when you turn the  **Wheel (OK)** button.)
- If the pointer has not been used for a certain period of time or Magic Remote is placed on a flat surface, then the pointer will disappear.
- If the pointer is not responding smoothly, you can reset the pointer by moving it to the edge of the screen.
- The Magic Remote depletes batteries faster than a normal remote due to the additional features.

Precautions to take when using the magic remote

- Use the remote control within the specified range (within 10 m). You may experience communication failures when using the device outside the coverage area or if there are obstacles within the coverage area.
- You may experience communication failures depending on the accessories. Devices such as a microwave oven and wireless LAN operate in the same frequency band (2.4 GHz) as the Magic Remote. This may cause communication failures.
- The Magic Remote may not work properly if a wireless router (AP) is within 1 meter of the TV. Your wireless router should be more than 1 m away from the TV.
- Do not disassemble or heat the battery.
- Do not drop the battery. Avoid extreme shocks to the battery.
- Inserting the battery in the wrong way may result in explosion.

Licenses

Supported licenses may differ by model. For more information about licenses, visit www.lg.com.



Open source software notice information

To obtain the source code under GPL, LGPL, MPL and other open source licenses, that is contained in this product, please visit <http://opensource.lge.com>.

In addition to the source code, all referred license terms, warranty disclaimers and copyright notices are available for download.

LG Electronics will also provide open source code to you on CD-ROM for a charge covering the cost of performing such distribution (such as the cost of media, shipping, and handling) upon email request to opensource@lge.com. This offer is valid for three (3) years from the date on which you purchased the product.

Troubleshooting

Cannot control the TV with the remote control.

- Check the remote control sensor on the product and try again.
- Check if there is any obstacle between the product and the remote control.
- Check if the batteries are still working and properly installed (⊕ to ⊕, ⊖ to ⊖).

No image display and no sound is produced.

- Check if the product is turned on.
- Check if the power cord is connected to a wall outlet.
- Check if there is a problem in the wall outlet by connecting other products.

The TV turns off suddenly.

- Check the power control settings. The power supply may be interrupted.
- Check if the **Automatic Standby**(Depending on model) / **Sleep Timer** / **Timer Power Off** is activated in the **TIMERS** settings.
- If there is no signal while the TV is on, the TV will turn off automatically after 15 minutes of inactivity.

When connecting to the PC (HDMI), 'No signal' or 'Invalid Format' is displayed.

- Turn the TV off/on using the remote control.
- Reconnect the HDMI cable.
- Restart the PC with the TV on.

ENGLISH

Specifications

Wireless module specification

- Because band channel used by the country could be different, the user can not change or adjust the operating frequency and this product is set for the regional frequency table.
- This device should be installed and operated with minimum distance 20 cm between the device and your body. And this phrase is for the general statement for consideration of user environment.

CE 0197 

(Only UF68**, UF77**, UF83**)

Wireless module (LGSBW41) specification			
Wireless LAN		Bluetooth	
Standard	IEEE 802.11a/b/g/n	Standard	Bluetooth Version 4.0
Frequency Range	2400 to 2483.5 MHz 5150 to 5250 MHz 5725 to 5850 MHz (for Non EU)	Frequency Range	2400 to 2483.5 MHz
Output Power (Max.)	802.11a: 13 dBm 802.11b: 15 dBm 802.11g: 14 dBm 802.11n - 2.4 GHz: 16 dBm 802.11n - 5 GHz: 16 dBm	Output Power (Max.)	10 dBm or Lower

(Only UF64**)

Wireless LAN module (TWFM-B006D) specification	
Standard	IEEE 802.11a/b/g/n
Frequency Range	2400 to 2483.5 MHz 5150 to 5250 MHz 5725 to 5850 MHz (for Non EU)
Output Power (Max.)	802.11a: 11 dBm 802.11b: 14 dBm 802.11g: 10.5 dBm 802.11n - 2.4 GHz: 11 dBm 802.11n - 5 GHz: 12.5 dBm



HASZNÁLATI ÚTMUTATÓ

Biztonsági óvintézkedések

LED TV*

* Az LG LED TV megnevezés a LED háttérfényel ellátott LCD képernyőkre vonatkozik.

A készülék használatbavétele előtt figyelmesen olvassa el az útmutatót, és őrizze meg, mert később szüksége lehet rá.

www.lg.com

Biztonsági tudnivalók

A készülék használata előtt kérjük, figyelmesen olvassa el a következő biztonsági óvintézkedéseket.



⚠ VIGYÁZAT



Ne helyezze a TV-készüléket és a távirányítót a következő környezetekbe:

- Közvetlen napsugárzásnak kitett helyek
- Nedves területek, például fürdőszoba
- Hőforrás közelébe, például kályhák és egyéb hőt kibocsátó eszközök
- Konyhai berendezések vagy párologtató készülékek közelébe, ahol könnyen ki vannak téve gőznek vagy olajnak
- Esőnek vagy szélnek kitett helyek
- Vizet tartalmazó tárgyak, például vázák közelébe

Ellenkező esetben tűz, áramütés, hibás működés vagy deformálódás következhet be.



Ne helyezze a készüléket olyan helyre, ahol por érheti. Ez tűzveszélyes lehet.



A hálózati csatlakozódugó a készülék áramtalanítására szolgál. A dugónak könnyen hozzáférhetőnek kell lennie.



Ne érintse meg a tápkábelt nedves kézzel. Ha a csatlakozódugó tüi nedvesek vagy porosak, törölje teljesen szárazra, illetve portalanítsa. Ellenkező esetben a nedvesség halálos áramütést okozhat.



A tápkábelt minden esetben földelt konnektorhoz csatlakoztassa. (Kivéve a földelés nélküli eszközöket.) Halálos áramütést vagy sérülést szenvedhet.



A tápkábelt szorosan csatlakoztassa az aljzathoz. A nem megfelelően csatlakoztatott tápkábel tüzet okozhat.



Győződjön meg róla, hogy a tápkábel nem ér forró tárgyakhoz, például fűtőtesthez. Ez tűzveszélyes és áramütést okozhat.



A kábelre se nehéz tárgyat, se készüléket ne helyezzen. Ellenkező esetben tüzet vagy áramütést okozhat.



Hajlítsa el az antenna kábelét az épület belső és külső tere között úgy, hogy ne juthasson bele esővíz. Az eső tönkretelheti a készülék belsejét, és áramütést is okozhat.



Ha TV-készüléket szerel a falra, gondoskodjon arról, hogy azt ne a TV hátulján lévő táp- és jelkábelnél fogva akassza fel. Ez tüzet vagy áramütést okozhat.

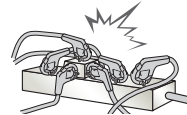

Ne dugjon túl sok elektromos eszközt egyetlen, több csatlakozó számára készült aljzatba. Ellenkező esetben a túlmelegedés miatt tűz keletkezhet.



Ne ejtse le a készüléket, illetve ne ejtse le külső eszközök csatlakoztatása közben. Ellenkező esetben sérülést okozhat vagy kárt tehet a készülékben.



A csomagolásban található nedvszívó anyagot és a műanyag csomagolóanyagot tartsa távol a gyermekektől. Lenyelve a nedvszívó anyag káros lehet a szervezetre. Az anyagot véletlenül lenyelő személyt meg kell hánytatni, és a legközelebbi kórházba kell szállítani. A műanyag csomagolóanyag fulladást is okozhat. Tartsa gyermekektől távol.



Ne engedje, hogy gyermekei felmásszanak a TV-készülékre vagy azon lóghanak. Ellenkező esetben a TV leeshet, ami súlyos sérülést okozhat.



Járjon el körültekintően az elemek leselejtezése során, nehogy gyermekei megegyék azokat. Ha esetleg lenyelnék, azonnal forduljon orvoshoz.



Ne dugjon áram vezetésére alkalmas tárgyat (például fém evőpálcát) a fali aljzathoz csatlakoztatott tápkábel szabad végébe. Ne érintse meg a tápkábel közvetlenül azután, hogy kihúzta azt a fali aljzathoz. Halálos áramütést szenvedhet! (Típusfüggő)



Ne helyezzen el és ne tároljon gyúlékony anyagokat a készülék közelében. A gyúlékony anyagok gondatlan kezelése robbanás- és tűzveszélyes.



Ne ejtse a készülékbe fémtárgyakat, például pénzérmét, hajtűt, evőpálcát vagy drótot, illetve gyúlékony anyagokat, például papírt vagy gyufát. Különösen ügyeljen a gyermekekre! Áramütés, tűz vagy személyi sérülés kockázata áll fenn. Ha idegen tárgy kerül a készülékbe, húzza ki a tápkábel és lépjen kapcsolatba az ügyfélszolgálatl.



Ne permetezzen vizet a készülékre és ne tisztítsa gyúlékony anyaggal (hígítóval vagy benzinnel). Tűz vagy áramütéses baleset következhet be.



Vigyázzon, hogy semmilyen tárgy ne essen rá, illetve ne üsse meg a készüléket és a képernyőt. Ez személyi sérülést vagy a készülék károsodását okozhatja.



Villámlás vagy vihar idején ne érjen hozzá a készülékhez és az antennához. Halálos áramütést szenvedhet!



Gázzívargás esetén semmilyen esetben se érintse meg a fali aljzathoz. Nyissa ki az ablakokat és szellőztessen! Ellenkező esetben a szikra tüzet vagy égési sérülést okozhat.



Ne szerelje szét, ne kísérelje meg megjavítani és ne alakítsa át saját belátása szerint a készüléket. Tűz vagy áramütéses baleset következhet be. Ellenőrzést, beállítást és javítást kizárólag a szervizközponttal végeztesse.





Ha az alábbiak egyike bekövetkezik, azonnal húzza ki a készüléket, és vegye fel a kapcsolatot a helyi szervizközponttal.

- A készülék rázkódásnak volt kitéve
- A készülék megsérült
- Idegen tárgyak kerültek a készülékbe
- A készülékből füst vagy furcsa szag távozott

Ez tüzet vagy áramütést okozhat.



Ha a készüléket hosszabb ideig nem kívánja használni, húzza ki a tápkábelt a készülékből.

A kábelt borító por tüzet okozhat, a szigetelés meghibásodása miatt pedig áramszivárgás, áramütés vagy tűz következhet be.



A készülékre ne csöpögtesen vagy permetezzen folyadékot, és ne helyezzen rá folyadékkal teli tárgyakat, például vizát.

Ne szerelje fel a terméket olyan falra, amely olajnak vagy olajpárának lehet kitéve. Ez kárt tehet a termékben, és a termék leesését okozhatja.



Amennyiben víz vagy egyéb anyag kerül a termékbe (például AC adapterbe, tápkábelbe, vagy TV-be), húzza ki a tápkábelt, és haladéktalanul értesítse a szervizközpontot. Ellenkező esetben tüzet vagy áramütést okozhat.

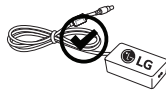

Kizárólag az LG Electronics által jóváhagyott AC adaptert és tápkábelt használjon. Ellenkező esetben tűz, áramütés, hibás működés vagy deformálódás következhet be.



Soha ne szerelje szét az AC adaptert vagy a tápkábelt. Ez tüzet vagy áramütést okozhat.

! FIGYELEM



A készüléket rádióhullámoktól mentes helyen helyezze üzembe.

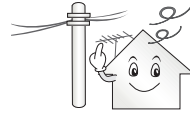

Hagyjon elegendő távolságot a külső antenna és a vezetékek között, hogy az antenna leesése esetén ne érintkezzen a vezetékekkel.

Áramütést okozhat.



Ne helyezze a készüléket olyan helyekre, mint pl. instabil polcok vagy egyenetlen felületek. Kerülje azokat a helyeket, ahol rázkódás léphet fel, illetve ahonnan nem képes a készülékhez teljes mértékben hozzáférni. Ellenkező esetben a készülék leeshet vagy felborulhat, ami sérülést okozhat vagy kárt tehet a készülékben.

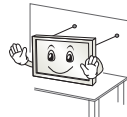

Ha állványra szereli a TV-készüléket, gondoskodjon arról, hogy az ne boruljon fel. Ellenkező esetben a készülék leeshet, ami súlyos sérülést okozhat.

Ha a készüléket falra kívánja szerelni, csatlakoztassa a VESA (külön beszerezhető) fali tartókonzolt a készülék hátuljához. Ha a készüléket a (külön beszerezhető) fali tartókonzollal szereli fel, gondosan rögzítse a leesés ellen.

Csak a gyártó által előírt tartozékokat és kiegészítőket használja.



Az antenna szereléséhez hívjon szakembert. Ez tűzveszélyes és áramütést okozhat.

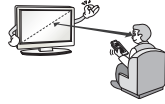

TV-nézés közben ajánlott legalább a képátló 2-7-szeresének megfelelő távolságot tartani. Ha hosszú időn keresztül néz tévét, a látása elhomályosulhat.

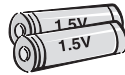

Csak a megadott típusú elemet használja. Ellenkező esetben a távirányító megrongálódhat.

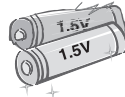

Ne használjon együtt használt és új elemeket. Ez az elemek túlmelegedését és szivárgását okozhatja.

Ne tegye ki az elemeket túlzott hőnek, tartsa távol azokat a közvetlen napsugárzástól, nyitott kandallótól, és elektromos fűtőtestektől.

Ne tegyen nem újratölthető elemeket a töltés alatt álló készülékbe.

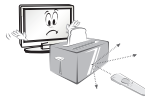

Távolítson el minden tárgyat a távirányító és az érzékelő közül.



A távirányítóról küldött jelet a napsugárzás vagy az erős fény zavarhatja. Ebben az esetben sötétítse el a szobát.



Külső eszközök, például videojáték-konzolok csatlakoztatása esetén gondoskodjon arról, hogy a csatlakozókábelek elég hosszúak legyenek. Ellenkező esetben a készülék felborulhat, ami sérülést okozhat vagy kárt tehet a készülékben.



Ne kapcsolja be/ki a készüléket a tápkábelt a fali aljzatba bedugva/ onnan kihúzva. (Ne használja a csatlakozódugót kapcsolóként.) Ez mechanikai meghibásodást vagy áramütést okozhat.



Kérjük, kövesse az alábbi szerelési útmutatásokat, hogy megelőzze a készülék túlmelegedését.

- A termék és a fal közötti távolság legalább 10 cm legyen.
- Ne helyezze a készüléket olyan helyre, ahol nem jár a levegő (pl. könyvespolcra vagy faliszekrénybe).
- Ne helyezze a terméket szőnyegre vagy párnára.
- Ellenőrizze, hogy a szellőzőnyílást nem takarja-e el terítő vagy függöny.

Ellenkező esetben tüzet okozhat.

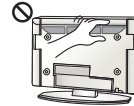

Ügyeljen, ne hogy megérintse a szellőzőnyílások hosszabb idejű tévénezés után, mert a szellőzőnyílások felforrósodhatnak. Ez nem befolyásolja a készülék működését és teljesítményét.

Rendszeresen ellenőrizze a berendezés tápkábelét. Ha a kábel állapota károsodásra vagy meghibásodásra utal, húzza ki az aljzatból, és ne használja a készüléket addig, amíg a kábelt hivatalos szervizből származó cserekábelrel ki nem cserélte.



Védje a tápcsatlakozó érintkezőit és az aljzatot az összegyűlt portól. Ez tűzveszélyes lehet.



Védje a tápkábelt a fizikai vagy mechanikai sérülésekkel szemben, például ne csavarja és ne törje meg, ne csípje be, ne csukja rá az ajtót és ne lépjen rá. Fordítson különös figyelmet a csatlakozódugókra, a fali aljzatokra és arra a részre, ahol a kábel kilép a készülékből.





A képernyőt ne nyomja meg erősen kézzel vagy éles eszközzel, például szöggel, ceruzával és tollal; és ne karcolja meg.



Ne érintse meg ujjával a képernyőt, illetve ne nyomja neki ujját/ujjait hosszú időn keresztül. Ellenkező esetben átmenetileg képhibák léphetnek fel a képernyőn.



A készülék és alkatrészeinek tisztításakor először húzza ki a tápkábelt, majd törölje le puha törülközővel. Az erős nyomás karcosodáshoz és elszíneződéshez vezethet. Ne permetezzen rá vizet, illetve ne törölje le nedves ruhával. Tilos üvegtisztító, gépkocsi vagy ipari polírozó anyag, csiszolópapír vagy viasz, benzin, alkohol stb. használata, mert ezek tönkretelhetik a panelt. Ellenkező esetben tűz, áramütés, a készülék sérülése (deformálódás, korrózió vagy törés) következhet be.

Ha a készülék csatlakoztatva van a hálózati fali aljzathoz, akkor az még a főkapcsolóval történő kikapcsolás után is feszültség alatt marad.



A kábel kihúzásakor fogja meg a csatlakozódugót és húzza ki. Ha a tápkábelben lévő vezetékek csatlakozása megszakad, tűz keletkezhet.



A készülék szállításakor először kapcsolja ki a terméket. Majd húzza ki a tápkábeleket, az antenna kábelét és az összes csatlakozókábelt. A TV-készülék vagy a tápkábel sérült lehet, ami tűzveszélyt vagy áramütést okozhat.



A készülék szállításakor vagy kicsomagolásakor párban dolgozzanak, mert a termék nehéz. Ellenkező esetben megsérülhet.



A készülék belső alkatrészeinek tisztítását évente végeztesse el a szervizközponttal. A felgyülemlett por mechanikai hibát okozhat.



Minden javítást az ügyfélszolgálat képzett szakembereivel végeztesse. A készülék bármilyen károsodása esetén javítás szükséges (például ha a tápkábel vagy a tápcsatlakozó megsérül, ha folyadék vagy idegen tárgy kerül a készülékbe, illetve ha a készülék eső vagy nedvesség hatásának volt kitéve, nem működik megfelelően vagy leejtették).



Ha a készüléket megtapintva hidegnek érzi, bekapcsoláskor egy kis vibrálást érezhet. Ez normális jelenség, és nem jelenti a készülék meghibásodását.



A panel a legkorszerűbb technológiával készült termék, amelynek felbontása kétmillió-hatmillió pixel. Előfordulhat, hogy a panelen 1 ppm méretű, pici fekete pontokat és/vagy fényes és színes pontokat (piros, kék vagy zöld) lát. Ez nem jelenti a készülék meghibásodását, valamint nem befolyásolja annak teljesítményét és megbízhatóságát. Ez a jelenség más cégek termékeinél is előfordul, így nem érvényes rá a csere vagy a visszatérítés.



Előfordulhat, hogy a panel fényereje és színe a megtekintési helyzettől függően eltérő (bal/jobbs/fent/lent).

Ez a jelenség a panel tulajdonságai miatt fordul elő. Nem kapcsolódik a készülék teljesítményéhez, és nem utal hibás működésre.



Állókép (pl. csatornalogó, képernyőmenü, látvány videojátékból való sugárzása) hosszú ideig történő kijelzése károsíthatja a képernyőt, és a kép beégését eredményezi. A garancia nem érvényes a kép beégésére. Kerülje el, hogy televíziója képernyőjén hosszabb ideig ugyanaz a kimerített kép legyen látható (LCD esetén minimum 2 óra, plazmatévé esetén minimum 1 óra).

Ha hosszú időn keresztül 4:3 felbontásban néz tévét, a kép beéghet a panel széleinél.

Ez a jelenség más cégek termékeinél is előfordul, így nem érvényes rá a cserre vagy a visszatérítés.

Távozó hang

„Pattogás”: Pattogás hallható, amikor a TV nézésekor vagy kikapcsolásakor a hőmérséklet és a páratartalom miatt összehúzódik a műanyag. Ez a zaj gyakori azon készülékeknél, ahol termikus deformációra van szükség. Az áramkör/panel zúgása: Halk zaj távozik a nagysebességű kapcsolóáramkörből, amely nagy mennyiségű áramot szolgáltat a készülék működtetéséhez. Készüléktől függően változik. Ez a távozó hang nem befolyásolja annak teljesítményét és megbízhatóságát.

Ne használjon magasfeszültségű berendezéseket a TV közelében (pl. elektromos szúnyogriasztót). Ez a termék meghibásodásához vezethet.



3D képek megtekintése (Csak 3D típusoknál)

! VIGYÁZAT

Környezet

- Megtekintés ideje
 - 3D tartalmak nézésekor óránként tartson 5 vagy 15 perces szünetet. Ha hosszú időn keresztül néz 3D tartalmakat, fejfájás, szédülés, fáradtság vagy szemfájás léphet fel.

Fényérzékenységi rohamban vagy krónikus betegségekben szenvedők

- Egyes felhasználók rohamot kaphatnak, vagy más rendellenes tünetek jelentkezhetnek náluk, ha a 3D tartalmak villogó fényeihez vagy speciális jelenségekhez vannak kitéve.
- Ne nézzen 3D videókat, ha hányingere van, terhes és/vagy krónikus betegségben, például epilepsziában, érrendszeri betegségben, vérnyomásbetegségben stb. szenved.
- A 3D tartalmak nem ajánlottak a sztereó vakságban vagy sztereó anomáliában szenvedőknek. Dupla képeket láthat, vagy kényelmetlenség léphet fel.
- Kancsalság, amblyopia (gyengénlátás) vagy szemtengelyferdülés esetén gondot okozhat a mélység érzékelése, és a kettős képek miatt könnyen elfáradhat. Ajánlott az átlagos felnőtteknél gyakrabban szünetet tartani.
- Ha látása jobb és bal szeme között váltakozik, a 3D tartalmak nézése előtt vizsgálta meg látását.

Tünetek, amelyek miatt nem folytatható vagy mellőzendő a 3D tartalmak nézése

- Ne nézzen 3D tartalmakat alváshiány, sok munka vagy ivás miatti fáradtság esetén.
- Ha ezen tüneteket észleli, ne használja/nézz tovább a 3D tartalmakat, és a tünetek elmúlásáig pihenje ki magát.
 - Ha a tünetek továbbra is fennállnak, forduljon orvoshoz. A tünetek között előfordulhat fejfájás, szemfájás, szédülés, hányinger, remegés, homályos látás, kényelmetlenség, kettős látás, vizuális kényelmetlenség vagy fáradtság.



FIGYELEM**Környezet**

- Megtekintési távolság
 - 3D tartalmak nézése alkalmával ajánlott legalább a képátoló kétszeresének megfelelő távolságot tartani. Ha kényelmetlenséget érez a 3D tartalmak nézésekor, távolodjon el a TV-készüléktől.

Életkor

- Kisgyermek/gyermek
 - 6 éves kor alatti gyermekek számára tilos a 3D tartalmak felhasználása/megtekintése.
 - A 10 év alatti gyermekek túlreagálhatják a helyzetet, és túlzottan izgatott állapotba kerülhetnek, mert látásuk fejlődésben van (például megpróbálják megérinteni a képernyőt vagy abba beleugrani). A 3D tartalmat néző gyermekeknek különleges felügyelet és extra odafigyelés szükséges.
 - A gyermekeknek a felnőtteknél nagyobb a binokuláris diszparitásuk a 3D bemutatóknál, mivel a két szem közötti távolság kisebb a felnőtteknél. Ezért a felnőttekhez képest nagyobb sztereoszkopikus mélységet érzékelnek azonos 3D képek esetén.
- Kamaszok
 - A 19 év alatti kamaszok érzékenyen reagálhatnak a 3D tartalmakból származó fény izgató hatása miatt. Ha fáradtak, beszélje le őket a 3D tartalmak hosszú időn keresztül való nézéséről.
- Idősek
 - Az idősebbek a fiatalokhoz képest kevésbé érzékelik a 3D hatást. Az ajánlott távolságnál ne üljön közelebb a TV-hez.

A 3D szemüveg használatával kapcsolatos figyelmeztetések

- Használjon LG 3D szemüveget. Ellenkező esetben előfordulhat, hogy nem látja jól a 3D videókat.
- Ne használja a 3D szemüveget normál szemüveg, napszemüveg vagy védőszemüveg helyett.
- A módosított 3D szemüvegek használata megerőltetheti a szemet vagy képtorzulást okozhat.
- Ne tartsa a 3D szemüvegeket túl meleg vagy túl hideg helyen. Deformációt okoz.
- A 3D szemüveg törékeny és könnyen karcolódik. A lencsét mindig puha, tiszta ruhával törölje át. Ne karcolja meg a 3D szemüvegek lencséjét éles tárggyal, és ne használjon vegyi anyagot a tisztításhoz/törléshez.

Előkészületek**MEGJEGYZÉS**

- A készülék legelső bekapcsolásakor a TV inicializálása akár egy percig is eltarthat.
- Az ábra némileg eltérhet az Ön készülékétől.
- A készüléke képernyőjén megjelenő menük némileg eltérhetnek a kézikönyvben szereplő ábráktól.
- A rendelkezésre álló menük és opciók a bemeneti forrástól vagy a termék típusától függően változhatnak.
- A jövőben újabb funkciókkal bővíülhetnek a TV szolgáltatásai.
- A TV az áramfogyasztás csökkentésére készenléti üzemmódba kapcsolható. Emellett a TV-t ki kell kapcsolni, ha egy ideig senki sem nézi, mert ezzel csökkenthető az áramfogyasztás.
- Jelentős mértékben csökkenthetők a használat közbeni energiafogyasztás és a működés költségei, ha csökkenti a kép fényerejét.
- A termékhez mellékelt elemek típusától és országtól függően változhatnak.
- A termékfunkciók továbbfejlesztése miatt az útmutatóban feltüntetett műszaki adatokban vagy a tartalomban – minden előzetes értesítés nélkül – változás következhet be.
- Az optimális csatlakoztathatóság miatt a HDMI-kábelek és USB-eszközök dugójának foglalata ne legyen 10 mm-nél vastagabb és 18 mm-nél szélesebb. Használjon hosszabbító kábelt, amely támogatja az USB 2.0 szabványt, ha az USB-kábel vagy az USB-memória nem illik a TV-készülék USB-portjába.

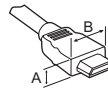

*A ≤ 10 mm

*B ≤ 18 mm

- HDMI-tanúsítvánnyal ellátott kábelt használjon.
- Ha nem HDMI-tanúsítvánnyal ellátott kábelt használ, akkor előfordulhat, hogy nem jelenik meg a kép, vagy hogy csatlakozási hiba jelentkezik. (Ajánlott HDMI-kábel típusok)
 - High-Speed HDMI™-kábel (max. 3 m hosszút)
 - High-Speed with Ethernet HDMI™-kábel (max. 3 m hosszút)

FIGYELEM

- A készülék biztonságosságának és élettartamának megőrzése érdekében ne használjon jóvá nem hagyott tartozékokat.
- A garancia nem terjed ki a jóvá nem hagyott tartozékok használatából okozott károkra és sérülésekre.
- Egyes típusok képernyőjén egy vékony fóliaréteg található; kérjük, ezt ne távolítsa el.
- Az állvány TV-készülékhez való csatlakoztatásakor helyezze a készülék képernyővel lefelé egy párnázott asztalra vagy egyenes felületre, hogy megvédje a képernyőt a karcolódásoktól.
- Győződjön meg róla, hogy a csavarok megfelelően vannak behelyezve, és kellőképp meg vannak húzva. (Ha nem húzza meg elég szorosan a csavarokat, a felszerelt TV-készülék előredőlhet.) Ne húzza meg túl erősen a csavarokat; ellenkező esetben a csavarok megsérülhetnek és nem rögzíthetnek megfelelően.

Külön megvásárolható tartozékok

A külön megvásárolható tartozékok a termékminőség javítása érdekében értesítés nélkül változhatnak vagy módosulhatnak. Az alábbi kiegészítőket márkakereskedőjénél vásárolhatja meg. Ezek a készülékek csak bizonyos típusokkal használhatók. A típus neve vagy kivitele megváltozhat a termék funkcióinak továbbfejlesztésétől, illetve a gyártó körülményeitől vagy az eljárástól függően.

(Típusfüggő)

AG-F*** Mozi 3D szemüveg	AN-MR600 Magic távirányító	AG-F***DP Dual play szemüveg
AN-VC550 Smart Kamera	LG Audio eszköz	AN-WF500 Wi-Fi/Bluetooth hardverkulcs

* A Magic Remote vagy LG audioszükszög használatához egyes modellek esetén Wi-Fi/Bluetooth adapterre van szükség.

* A Wi-Fi/Bluetooth adapterek támogatása modellenként eltérő lehet.

Karbantartás

A TV-készülék tisztítása

Tisztítsa rendszeresen a TV-készüléket a legjobb teljesítmény és a hosszú élettartam elérése érdekében.

- Először győződjön meg arról, hogy kikapcsolta-e a főkapcsolót és hogy a tápkábelt és a többi kábelt kihúzta-e.
- Ha a TV-t huzamosabb ideig nem használja, húzza ki a tápkábelt a fali aljzatból a lehetséges villámlás vagy feszültségingadozás által okozott károsodás megelőzése érdekében.

Képernyő, keret, készülékház és állvány

A por és a könnyű szennyeződések eltávolításához a felületet száraz, tiszta és puha kendővel törölje le.

A nagyobb szennyeződések eltávolításához törölje le a felületet tiszta vízzel vagy hígított kíméletes tisztítószerezrel átitatott ruhával. Azt követően azonnal törölje át száraz ruhával.

- Mindig tartózkodjon a képernyő megérintésétől, mert azzal a képernyő sérülését idézheti elő.
- Ne nyomja, dörzsölje vagy ütögesse a képernyő felületét körmeivel vagy éles tárggyal, mivel karcolások és képtorzulás következhet be.
- Ne használjon vegyszert, mivel az károsíthatja a terméket.
- Ne permetezzen folyadékot a felületre. A TV belsejébe kerülő víz tüzet, áramütést vagy meghibásodást okozhat.

Tápkábel tisztítása

Rendszeresen távolítsa el a tápkábelen összegyűlt port és szennyeződést.

A TV felemelése és szállítása A joystick gomb használata

A TV mozgásakor vagy felemelésekor a karcolódás vagy egyéb sérülés elkerülésére, valamint a biztonságos szállítás érdekében a készülék típusától és méretétől függetlenül olvassa el a következő utasításokat.

- A TV-készüléket az eredeti dobozában vagy csomagolásában ajánlott mozgatni.
- A TV mozgása vagy felemelése előtt húzza ki a tápkábelt és az összes többi kábelt.
- Amikor a TV-t a kezében tartja, a képernyő sérülésének elkerülése érdekében a hátlapja nézzen Ön felé.



- Tartsa erősen a TV tetejét és alját. Ne tartsa a készüléket az áttetsző részénél, a hangszórónál vagy a hangszórórácsnál fogva.

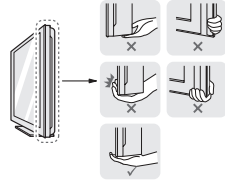

- Nagy méretű TV szállításához legalább 2 emberre van szükség.
- Ha kézzel szállítja a TV-készüléket, tartsa azt az ábrán látható módon.

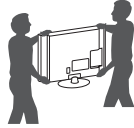

- A TV-készüléket a szállítás során óvja az ütődéstől és a túlzott rázkódástól.
- A TV-készüléket a szállításakor tartsa függőlegesen, ne fordítsa az oldalára, illetve ne döntse balra vagy jobbra.
- Ne próbálja meg túlzott erővel hajlítgatni a keretet, mivel ez a kijelző megrongálódásához vezethet.
- A TV mozgásakor ügyeljen rá, hogy ne tegyen kárt a kiálló joystick gombban.

FIGYELEM

- Mindig tartózkodjon a képernyő megérintésétől, mert azzal a képernyő sérülését idézheti elő.
- Ne mozgassa a TV-t a kábeltartónál fogva, mivel a kábeltartók eltörhetnek, ami személyi sérüléshez vagy a TV megrongálódásához vezethet.

(Az ábra némileg eltérhet az Ön készülékétől.)

Egyszerűen vezérelheti a TV-funkciókat a joystick gomb fel/le/jobbra/balra mozgásával.

MEGJEGYZÉS

- Az UF64 sorozat nem rendelkezik joystick gombbal, csak be/kikapcsoló gombokkal.

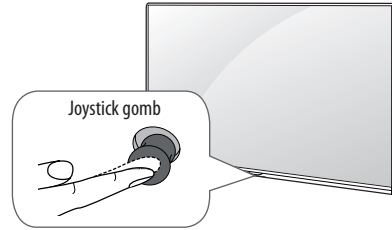





Alapfunkciók

	Bekapcsolás	Ha a TV ki van kapcsolva, helyezze ujját a joystick gombra, és nyomja azt meg.
	Kikapcsolás	Ha a TV be van kapcsolva, helyezze ujját a joystick gombra, és nyomja azt meg és tartsa lenyomva néhány másodpercig. A futó alkalmazások bezárulnak, a folyamatban lévő felvételek leállnak.
	Hangerő-szabályozás	Ha ujját a joystick gombra helyezi és balra vagy jobbra tolja azt, akkor ezzel beállíthatja a hangerőt a kívánt szintre.
	Csatornaválasztás	Ha ujját a joystick gombra helyezi, és felfelé vagy lefelé tolja azt, akkor ezzel lépkedhet az elmentett csatornák között.

A menü beállítása

Amikor a TV be van kapcsolva, nyomja meg a joystick gombot. A menüelemeket a joystick gomb fel/le/jobbra/balra mozgásával lehet beállítani.

	A készülék kikapcsolása.
	A képernyőmenü bezárása és visszatérés TV üzemmódba.
	A bemeneti jelforrás módosítása.
	A Gyorsbeállítások megnyitása.

! MEGJEGYZÉS

- A joystick gomb mozgásakor ügyeljen rá, hogy ne nyomja meg véletlenül a gombot. Ha a joystick gombot megnyomja, akkor már nem tudja módosítani a hangerőt, és nem tud csatornát váltani.

Felszerelés asztalra

(Az ábra némileg eltérhet az Ön készülékétől.)

- Emelje fel a TV-készüléket, és állítsa az asztalon függőleges helyzetbe.
 - A megfelelő szellőzés érdekében hagyjon a faltól (legalább) 10 cm helyet.

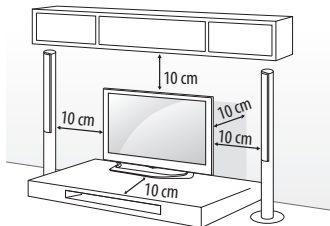

- Csatlakoztassa a tápkábelt a fali aljzatba.

! FIGYELEM

- Ne helyezze a TV-t hőforrások közelébe vagy tetejére, mivel ez tüzet vagy egyéb kárt okozhat.

A Kensington biztonsági rendszer használata

(Ez a lehetőség nem minden típus esetén áll rendelkezésre.)

- Az ábra némileg eltérhet az Ön készülékétől.
- A Kensington biztonsági rendszer csatlakozója a TV hátlapján található. A felszereléssel és használatával kapcsolatos további információkért tekintse meg a Kensington biztonsági rendszerhez mellékelt kézikönyvet, vagy látogasson el a <http://www.kensington.com> honlapra. Csatlakoztassa a Kensington biztonsági rendszer kábelét a TV-hez, illetve az asztalhoz.

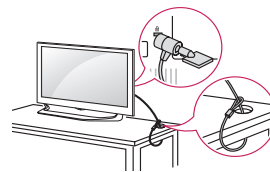

A TV falhoz rögzítése

(Ez a lehetőség nem minden típus esetén áll rendelkezésre.)

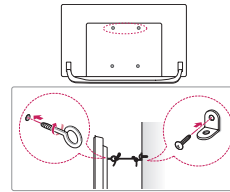

- Helyezze szemescsavarokat vagy a TV-konzolokat és csavarokat a TV hátlapjára, majd húzza meg azokat.
 - Ha a készülékben csavarok találhatóak a szemescsavarok helyén, először távolítsa el a csavarokat.
- Rögzítse a falhoz a fali tartókonzolokat a csavarokkal. Párosítsa össze a fali tartókonzol és a TV hátlapján lévő szemescsavarok helyét.
- Erős kötél segítségével kösse össze a szemescsavarokat és a fali tartókonzolokat. Tartsa a kötelet a sima felületre vízszintesen.

! FIGYELEM

- Gondoskodjon arról, hogy gyermekek ne másszanak fel a TV-készülékre, illetve ne kapaszkodjanak bele abba.

! MEGJEGYZÉS

- A TV biztonságos elhelyezése érdekében megfelelő méretű és teherbírású állványt vagy szekrényt használjon.
- A konzolok, csavarok és kötelek nem tartozékok. Kiegészítő tartozékokat a helyi termékgalmazótól szerezhet be.

Felszerelés falra

Elővigyázatosan rögzítsen egy fali tartókonzolt a TV hátlapjára, majd szerelje a fali tartókonzolt egy stabil, a padlóra merőlegesen álló falra. Ha más építőanyagokhoz rögzíti a TV-készüléket, hívjon szakembert. Az LG azt javasolja, hogy a fali rögzítést bízzák szakemberre. Mindazonáltal az LG fali tartókonzolt használatát javasoljuk. Az LG fali tartókonzolt csatlakoztatott kábelekkel együtt is egyszerűen mozgatható. Ha nem az LG fali tartókonzoltját használja, kérjük, használjon olyan tartókonzolt, mellyel a készülék biztonságosan rögzíthető a falhoz úgy, hogy a kábelek számára is marad elég hely. A rögzített tartókonzolt felszerelése előtt javasolt csatlakoztatni a kábeleket.

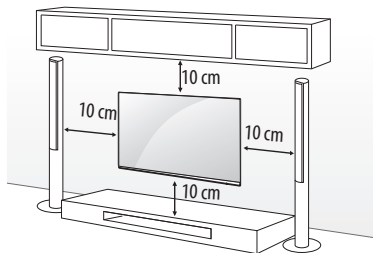

Feltétlenül a VESA-szabványnak megfelelő csavarokat és fali tartókonzolókat használja. A falikonzol-készletek szabványos méreteit a következő táblázat tartalmazza.

Külön megvásárolható tartozékok (falikonzol)

Típus	43UF64** 43UF68** 40/43UF77**	49UF64** 49/55UF68** 49/55UF77** 50UF83**
VESA (mm) (A x B)	200 x 200	300 x 300
Szabványos csavar	M6	M6
Csavarok száma	4	4
Fali konzol	LSW240B MSW240	LSW350B MSW240
Típus	65UF68** 60/65UF77** 58UF83**	70/79UF77**
VESA (mm) (A x B)	300 x 300	600 x 400
Szabványos csavar	M6	M8
Csavarok száma	4	4
Fali konzol	LSW350B	LSW640B

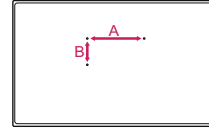

FIGYELEM

- Először válassza le a tápkábelt, és csak azt követően mozgassa vagy szerelje fel a TV-készüléket. Ellenkező esetben fennáll az áramütés veszélye.
- Mielőtt a TV-készüléket a falra szereli, távolítsa el az állványt a csatlakoztatás műveleteinek fordított sorrendű elvégzésével.
- Ha mennyezetre vagy rézsútosan álló falra szereli fel a monitort, akkor leeshet, és súlyos személyi sérülést okozhat. Csak az LG által jóváhagyott fali konzolt használjon, és konzultáljon a helyi forgalmazóval vagy más szakemberrel.
- Ne húzza túl a csavarokat, mert azzal megsértheti a TV-készüléket, és a készülékre vonatkozó garancia érvénytelenné válhat.
- A VESA-szabványnak megfelelő csavarokat és fali konzolókat használjon. A garancia nem terjed ki a nem rendeltetésszerű használat vagy nem megfelelő tartozék használata által okozott károokra és sérülésekre.

MEGJEGYZÉS

- Csak a VESA-szabvány csavarspecifikációjában felsorolt csavarokat használjon.
- A falikonzol-készlet tartalmaz egy szerelési útmutatót, valamint a szükséges alkatrészeket.
- A fali konzol opcionális tartozék. Kiegészítő tartozékokat a helyi termékforgalmazótól) szerezhet be.
- A csavarok hossza az adott fali konzoltól függően különböző lehet. Ügyeljen rá, hogy megfelelő hosszúságú csavarokat használjon.
- További információkat a tartókonzoltokhoz mellékelt útmutatóban talál.
- A fali tartókonzolt felszerelésekor használja a védőmatricát. Ez a védőmatrica megvédi a nyílást a felgyülemelő portól és kósztól. (Kizárólag, ha az alábbi elem mellékelve van)

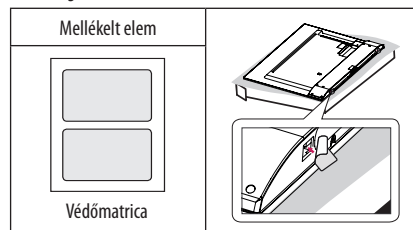



- Fali tartókonzol TV-készülékhez való rögzítésekor a TV függőleges dőlésszögének beállításához helyezze be a fali tartókonzol távtartóit a TV falra szereléséhez kialakított lyukaiba. (Kizárólag, ha az alábbi elem mellékelve van)

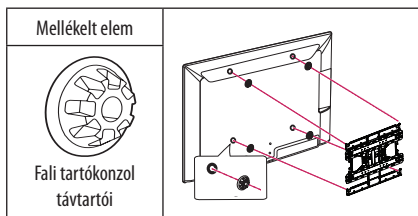

- Az állvány formájától függően egy lapos szerszám segítségével távolítsa el a burkolatot, az alábbi ábra szerint. (pl. lapos csavarhúzó) (Kizárólag, ha az alábbi elem mellékelve van)

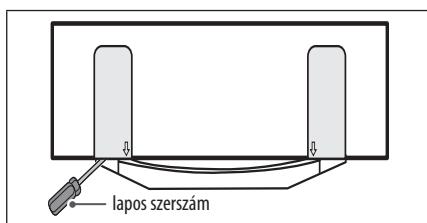

Csatlakozások (értesítések)

Csatlakoztasson különböző külső eszközöket a TV-készülékhez, és váltson át bemeneti módra a külső eszköz kiválasztásához. Külső eszköz csatlakoztatására vonatkozó további tudnivalókat az egyes eszközök használati útmutatójában talál.

A csatlakoztatható külső eszközök: HD-vevőkészülékek, DVD-lejátszók, videomagnók, audiorendszerek, USB-tárolóeszközök, számítógépek, játékeszközök és egyéb külső eszközök.

! MEGJEGYZÉS

- A külső eszköz csatlakozása függhet a típustól.
- Csatlakoztassa a külső eszközöket a TV-készülékhez a TV-port sorrendjétől függően.
- Ha DVD-felvevőn vagy videomagnón rögzít egy TV-műsort, győződjön meg róla, hogy a TV jelbemeneti kábelét a DVD-felvevőn vagy a videomagnón keresztül csatlakoztatta a TV-hez. A felvételre vonatkozó további tudnivalókat a csatlakoztatott eszköz használati útmutatójában találja meg.
- A használatra vonatkozó utasítások a külső berendezés használati útmutatójában található.
- Ha játékeszközt csatlakoztat a TV-készülékhez, használja az adott eszköz saját kábelét.
- Előfordulhat, hogy PC módban felbontással, a függőleges mintával, a kontraszttal vagy a fényerővel kapcsolatos zaj lép fel. Zaj esetén módosítsa a PC kimenetet más felbontásra, módosítsa a képfrissítési sebességet más értékre, vagy állítsa be a fényerőt és a kontrasztot a KÉP menüben, amíg tiszta nem lesz a kép.
- PC-módban előfordulhat, hogy egyes felbontási beállítások a grafikus kártyától függően nem működnek megfelelően.
- Ha számítógépről ULTRA HD tartalmat játszik le, akkor – ha a számítógép teljesítménye nem megfelelő – előfordulhat, hogy a videó vagy a hang időnként megakad. (Típusfüggő)

MAGYAR

Az antenna csatlakoztatása

Csatlakoztassa a TV-t egy fali antennaaljzatba egy RF-kábellel (75 Ω).

- 2-nél több TV használatához használjon jelelosztót.
- Nem megfelelő képminőség esetében alkalmazzon jelerősítőt a minőség javítása érdekében.
- Ha a csatlakoztatott antenna használatával a képminőség gyenge, állítsa be az antennát a megfelelő irányba.
- Az antennakábel és az átalakító nem tartozék.
- Támogatott DTV Audio: MPEG, Dolby Digital, Dolby Digital Plus, HE-AAC
- Olyan helyen, ahol nem támogatott az ULTRA HD műsorsugárzás, ez a TV nem tudja közvetlenül fogadni az ULTRA HD adásokat. (Típusfüggő)

Műholdvevő csatlakoztatása

(Csak műholdvevős típusoknál)

Csatlakoztassa a TV-készüléket a műholdvevő antennához tartozó aljzathoz RF kábellel (75 Ω).



Euro Scart csatlakoztatása

(Típusfüggő)

Továbbítja a video- és audiojeleket egy külső eszköztől a TV-hez. EURO Scart kábellel csatlakoztassa a külső eszközt a TV-készülékhez.

Aktuális bemeneti mód	Kimenet típusa	AV1 (TV-kimenet ¹)
Digitális TV		Digitális TV
Analog TV, AV		Analog TV
Komponens		
HDMI		

¹ TV-kimenet: Analog vagy digitális TV-jelet közvetít.

- Csak árnyékolt Scart kábelt szabad használni.
- Digitális tévéadás 3D képmódban történő megtekintése esetén csak a 2D kimenő jelek továbbíthatók SCART-kábelen keresztül. (Csak 3D típusoknál)
- Ha digitális TV-n a Time Machine funkciót használja, akkor a SCART-kábelt nem lehet használni a TV kimenő jeleinek továbbítására.

CI-modul csatlakoztatása

(Típusfüggő)

A kódolt (fizetős) szolgáltatások megtekintése digitális TV üzemmódban.

- Győződjön meg arról, hogy a CI-modult a megfelelő irányban helyezte be a PCMCIA kártyanyílásba. Ha a modult nem megfelelően helyezi be, azzal károsíthatja a TV-készüléket és a PCMCIA kártyanyílást.
- Ha a CI+ CAM csatlakoztatása után a tévé nem játszik le sem video-, sem audiotartalmat, vegye fel a kapcsolatot a földi sugárzású/kábel/műholdas adás szolgáltatójával.

USB-csatlakoztatás

(Típusfüggő)

Előfordulhat, hogy egyes USB-elosztók nem működnek. Ha a készülék nem érzékeli az USB-elosztón keresztül csatlakozó USB-eszközt, csatlakoztassa azt közvetlenül a TV-készülék USB-portjához.

Egyéb csatlakozások

Csatlakoztasson külső eszközöket TV-jéhez. A legjobb kép- és hangminőség érdekében a külső eszközöket HDMI-kábellel csatlakoztassa a TV-hez. Egyes kábeleket külön kell megvásárolni.



-  →  →  → **Kép** → **HDMI ULTRA HD Deep Colour**
- **Be**: Támogatja a 4K felbontást 50/60 Hz-en (4:4:4, 4:2:2, 4:2:0)
- **Ki**: Támogatja a 4K felbontást 50/60 Hz-en (4:2:0)

Amennyiben a bemenetre csatlakozó eszköz is támogatja az ULTRA HD Deep Colour funkciót, akkor a kép élesebb lesz. Ha azonban a készülék nem támogatja, előfordulhat, hogy ez a funkció nem működik megfelelően. Abban az esetben csatlakoztassa az eszközt másik HDMI portra, vagy a TV-n kapcsolja **Ki** az **HDMI ULTRA HD Deep Colour** beállítást.

(Ez a funkció kizárólag olyan modellek esetén érhető el, amelyek támogatják az ULTRA HD Deep Colour (ULTRA HD mély szín) funkciót.)

Távírányító

A használati útmutatóban található leírások a távírányító gombjai alapján készültek. Kérjük, figyelmesen olvassa el az útmutatót, és annak megfelelően használja a TV-készüléket.

Az elemek cseréjéhez nyissa ki az elemtartó fedelét, majd cserélje ki az (1,5 V AAA) elemeket, ügyelve a rekesz belsejében található megfelelő  és  jelzésű végekre, majd zárja be az elemtartó fedelét. Az elemeket a behelyezéssel fordított sorrendben kell kivenni.

FIGYELEM

- Ne használjon együtt régi és új elemeket, mert az károsíthatja a távírányítót.
- Egyes értékesítési piacokon a távírányító nem képezi a csomag részét.

A távírányítót mindig a TV érzékelője felé kell tartani.

(Típusfüggő)

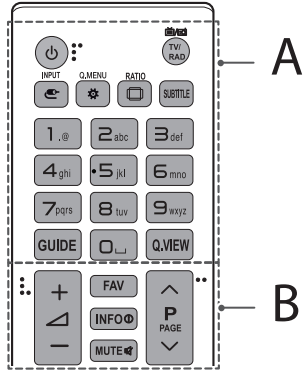

A

- ⏻ (BE- ÉS KIKAPCSOLÓGOMB)** A TV be- és kikapcsolása.
- TV/RAD** A rádió-, TV- és DTV-csatorna kiválasztása.
- INPUT** A bemeneti jelforrás módosítása.
- Q.MENU / ⚙️ (Gyorsbeállítások)** A Gyorsbeállítások megnyitása.
- ⏏️ RATIO** Kép átméretezése.
- SUBTITLE** Digitális üzemmódban a preferált feliratozás megjelenítése.
- Számok gombok** Számok bevitelére szolgálnak.
- GUIDE** A programkalauz megjelenítése.
- ⏏️ (Szóköz)** Szóköz beillesztése a képernyő-billentyűzeten.
- Q.VIEW** Visszalépés az előző programhoz.

B

- FAV** A kedvenc csatornák listájának megnyitása.
- INFO** Az aktuális program, illetve képernyő adatait jeleníti meg.
- MUTE** Az összes hang elnémítása.
- + / -** A hangerő szabályozása.
- ^ P v** Tallózás a mentett programok vagy csatornák között.
- ^ PAGE v** Lépés az előző vagy a következő képernyőre.

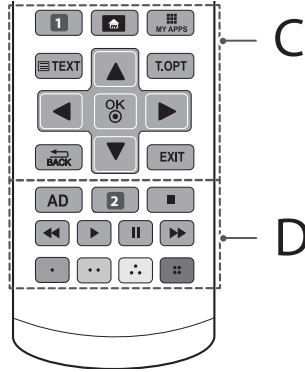

C

- 1 APP / * MHP TV** menüforrás kiválasztása. (Típusfüggő)
- 1 RECENT** Megjeleníti az előzményeket. (Típusfüggő)
- HOME (FŐMENÜ)** A FŐMENÜ megnyitása.
- MY APPS** Az alkalmazások listáját mutatja.

Teletext gombok (TEXT, T.OPT) A Teletext funkció vezérlőgombjai.

Navigációs gombok (fel/le/balra/jobbra) Görgetés a menük és az opciók között.

OK Menük vagy opciók kiválasztása, illetve a bevitt adatok jóváhagyása.

BACK Visszatérés az előző szintre.

EXIT A menük törlése a képernyőről és visszatérés TV üzemmódba.

D

AD Az AD gomb megnyomásával az audio leírás funkció bekapcsol.

2 LIST Megjeleníti az elmentett csatornalistát. (Típusfüggő)

2 REC / * Felvétel megkezdése és a felvétel menü megjelenítése. (Csak Time Machine^{Ready} típus esetén) (Típusfüggő)

Vezérlőgombok (■, ▶, II, ◀, ▶▶) Vezérik a prémium tartalmakat, a Time Machine^{Ready} és SmartShare (Intelligens megosztás) menüket, valamint a SIMPLINK-kompatibilis eszközöket (USB, SIMPLINK vagy Time Machine^{Ready}).

Színes gombok Ezek egyes menük alatt speciális funkciókat jelenítenek meg.

(●): Piros, (●): Zöld, (●): Sárga, (●): Kék

MAGYAR

(Típusfüggő)

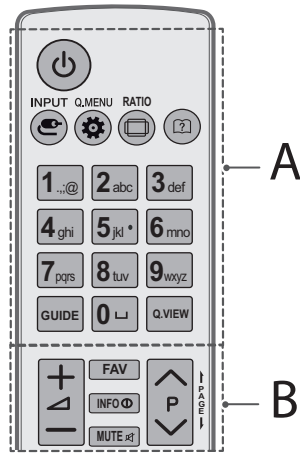
**A**

- ⏻ (BE- ÉS KIKAPCSOLÓGOMB)** A TV be- és kikapcsolása.
- INPUT** A bemeneti jelforrás módosítása.
- Q.MENU / ⚙️ (Gyorsbeállítások)** A Gyorsbeállítások megnyitása.
- RATIO** Kép átméretezése.
- 🔍 (Használati útmutató)** Lásd a használati útmutatót.
- Számok gombok** Számok bevitelére szolgálnak.
- 📺 (Szóköz)** Szóköz beillesztése a képernyő-billentyűzeten.
- GUIDE** A programkalauz megjelenítése.
- Q.VIEW** Visszalépés az előző programhoz.

B

- + / -** A hangerő szabályozása.
- FAV** A kedvenc csatornák listájának megnyitása.
- INFO ⓘ** Az aktuális program, illetve képernyő adatait jeleníti meg.
- MUTE** Az összes hang elnémítása.
- ^ P v** Tallózás a mentett programok vagy csatornák között.
- ▶ PAGE |** Lépés az előző vagy a következő képernyőre.

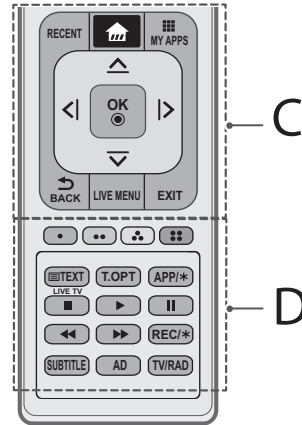
**C**

- RECENT** Megjeleníti az előzményeket.
- 🏠 (FŐMENÜ)** A FŐMENÜ megnyitása.
- 📺 MY APPS** Az alkalmazások listáját mutatja.
- Navigációs gombok (fel/le/balra/jobbra)** Görgetés a menük és az opciók között.
- OK** Menük vagy opciók kiválasztása, illetve a bevitt adatok jóváhagyása.
- ↶ BACK** Visszatérés az előző szintre.
- LIVE MENU** Megjeleníti az Ajánlott, Program, Keresés és Felvett menüpontok listáját. (Típusfüggő)
- EXIT** A menük törlése a képernyőről és visszatérés TV üzemmódba.

D

- Színes gombok** Ezek egyes menük alatt speciális funkciókat jelenítenek meg.
- (●): Piros, (●●): Zöld, (●●●): Sárga, (●●●●): Kék**
- Teletext gombok (TEXT, T.OPT)** A Teletext funkció vezérlőgombjai.
- APP/*** MHP TV menüforrás kiválasztása. (Típusfüggő)
- LIVE TV** Visszatérés az élő tévéúrsorhoz.
- Vezérlőgombok (■, ▶, II, ◀, ▶▶)** Vezérik a prémium tartalmakat, a Time Machine^{Ready} és SmartShare (Intelligens megosztás) menüket, valamint a SIMPLINK-kompatibilis eszközöket (USB, SIMPLINK vagy Time Machine^{Ready}).
- REC/*** Felvétel megkezdése és a felvétel menü megjelenítése. (Csak Time Machine^{Ready} típus esetén) (Típusfüggő)
- SUBTITLE** Digitális üzemmódban a preferált feliratozás megjelenítése.
- AD** Az AD gomb megnyomásával az audió leírás funkció bekapcsol.
- TV/RAD** A rádió-, TV- és DTV-csatorna kiválasztása.

A magic remote - mozgásérzékelős távirányító vezérlőfunkciói

(Típusfüggő)

Ha megjelenik a „A Magic Remote-ban lévő elemek töltöttsége alacsony. Cserélje ki az elemeket.” üzenet, cserélje ki az elemet.

Az elemek cseréjéhez nyissa ki az elemtartó fedelét, majd cserélje ki az elemeket (1,5 V AA), ügyelve a rekesz belsejében található megfelelő \oplus és \ominus jelzésű végekre, majd zárja be az elemtartó fedelét. A távirányítót mindig a TV érzékelője felé kell tartani. Az elemeket a behelyezéssel fordított sorrendben kell kivenni.

! FIGYELEM

- Ne használjon együtt régi és új elemeket, mert az károsíthatja a távirányítót.

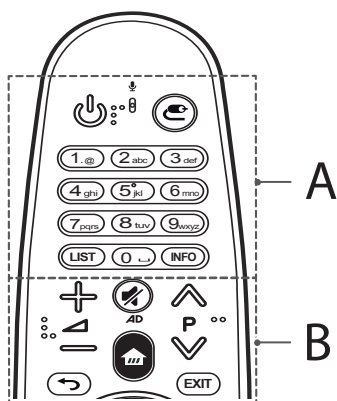

A

BE- ÉS KIKAPCSOLÓGOMB A TV be- és kikapcsolása.

BEMENET A bemeneti jelforrás módosítása.

* A **BE** gomb nyomva tartásával megjelenítheti az elérhető külső bemenetek listáját.

Számok gombok Számok bevitelére szolgálnak.

LIST Megjeleníti az elmentett csatornalistát.

(Szóköz) Szóköz beillesztése a képernyő-billentyűzeten.

INFO Az aktuális program, illetve képernyő adatait jeleníti meg.

B

A A hangerő szabályozása.

P Tallózás a mentett programok vagy csatornák között.

(NÉMÍTÁS) Az összes hang elnémítása.

* A **MUTE** gomb megnyomásával és nyomva tartásával bekapcsolható a videó/audió leírások funkció. (Típusfüggő)

(FŐMENÜ) A FŐMENÜ megnyitása.

(VISSZA) Visszatérés az előző képernyőre.

EXIT A képernyőmenük törlése és visszatérés az előző parancshoz.

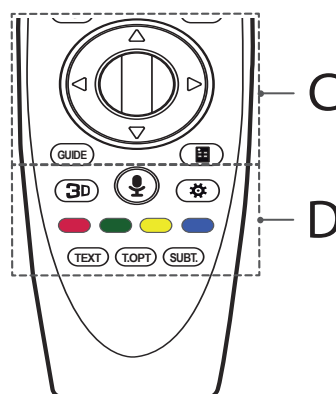

C

Tárcsa (OK) Nyomja meg a tárcsa közepét egy menü kiválasztásához. A tárcsagombbal lehet csatornát váltani.

(fel/le/balra/jobbra) A fel, le, balra és jobbra gombokkal a menüben lehet lépkedni. Ha a \triangle ∇ \triangleleft \triangleright gombokat akkor nyomja meg, amikor a kurzor használatban van, akkor a kurzor eltűnik a képernyőről, és a Magic távirányító hagyományos távirányítóként kezd el működni. A kurzor visszahozásához rázza meg a Magic távirányítót balrajobbra.

GUIDE A programkalauz megjelenítése.

(Virtuális távirányító) A Virtuális távirányító megjelenítése.

* Egyes régiókban az Univerzális távirányító menüjét nyitja meg. (Típusfüggő)

D

3D 3D-s videók megtekintéséhez használható. (Csak 3D típusoknál)

(Hangfelismerés)

(Típusfüggő)

A hangfelismerés funkció használatához hálózati kapcsolat szükséges.

- 1 Nyomja meg a Hangfelismerés gombot.
- 2 Amikor a kijelzőn megjelenik a Mikrofon, beszéljen.
 - Ne tartsa a Magic Remote - Mozgásérzékelős távirányítót az arcától 10 centiméternél távolabb.
 - Ha túl gyorsan vagy lassan beszél, a hangfelismerés sikertelen lehet.
 - A felismerés sebessége a beszéd jellemzőitől (hang, kiejtés, intonáció, sebesség) és a környezettől (zaj, TV hangereje) függően különböző lehet.

 (Gyorsbeállítások) A Gyorsbeállítások megnyitása.

* A **** gomb nyomva tartásával láthatóvá válik az **Speciális** menü.

Színes gombok Ezek egyes menük alatt speciális funkciókat jelenítenek meg.

: Piros, : Zöld, : Sárga, : Kék

Teletext gombok (TEXT, T.OPT) A Teletext funkció vezérlőgombjai.

SUBT. Digitális üzemmódban a preferált feliratozás megjelenítése.

A Magic távirányító regisztrálása

A Magic távirányító regisztrálása

A Magic Remote - Mozgásérzékelős távirányítót a használat előtt párosítani kell a TV-készülékkel.

- 1 Tegyen elemet a Magic Remote-ot és kapcsolja be a tévét.
- 2 Mutasson a Magic Remote-tal a tévére és nyomja meg a távirányítón a **Tárcsa (OK)** gombot.

* Ha a tévé nem regisztrálja a Magic Remote-ot, próbálja meg újra a tévé ki-, majd visszakapcsolása után.

A Magic távirányító regisztrálásának törlése

A Magic Remote és a tévé párosításának megszüntetéséhez nyomja meg egyszerre a **VISSZA** és a **FŐMENÜ** gombot, és tartsa lenyomva a gombokat öt másodpercig.

* A **EXIT** gomb nyomva tartásával lehet a Magic Remote-ot egyszerűen újregisztrálni.

A Magic távirányító használata



- A kurzor képernyőn való megjelenítéséhez rázza meg a Magic Remote-ot enyhén jobbra és balra vagy nyomja meg a **FŐMENÜ**, **BEMENET**, **3D** gombokat. (Egyes TV típusok esetén a **Tárcsa (OK)** elforgatásakor megjelenik a kurzor.)
- Ha bizonyos ideig nem használja a kurzort, vagy ha a Magic Remote-ot sík felületre helyezi, akkor a kurzor eltűnik.
- Ha a kurzor nem reagál megfelelően, a képernyő széléhez való mozgattal helyreállíthatja.
- A Magic Remote a speciális funkciók miatt hamarabb lemeríti az elemeket, mint egy hagyományos távirányító.

A Magic távirányító használatával kapcsolatos óvintézkedések

- A távirányítót a meghatározott tartományon (10 méter) belül használja. Elképzelhető, hogy kommunikációs problémát tapasztal, ha az eszközt a lefedettségi területen kívül használja, vagy ha a lefedettségi területen akadályok találhatók.
- Elképzelhető, hogy más készülékek okozta kommunikációs problémát tapasztal. A mikrohullámú sütő és más hasonló készülékek, valamint a vezeték nélküli LAN ugyanazon a frekvenciasávon (2,4 GHz) működik, mint a Magic Remote - Mozgásérzékelős távirányító. Ez kommunikációs problémákhoz vezethet.
- Előfordulhat, hogy a Magic Remote nem működik megfelelően, amennyiben egy vezeték nélküli router (AP) a TV egy 1 méteres körzetén belül van. Ezért a vezeték nélküli router 1 méternél messzebb kell elhelyezni a TV-től.
- Ne szerelje szét és ne hevítse az elemeket.
- Ne ejtse le az elemeket. Ne tegye ki erőteljes külső behatásoknak az elemeket.
- Az elemek helytelen behelyezése robbanást okozhat.

Licencek

A támogatott licencek típusától függően eltérőek lehetnek. A licencekkel kapcsolatos további tudnivalóért látogasson el a www.lg.com webhelyre.



Információk a nyílt forráskódú szoftverrel kapcsolatban

Ha hozzá kíván jutni a forráskódhoz GPL, LGPL, MPL és a készülék által tartalmazott más nyílt forráskódú licencek alapján, látogasson el a következő webhelyre: <http://opensource.lge.com>.

A forráskód mellett minden hivatkozott licencceltétel, jótállási nyilatkozat és szerzői jogi közlemény letölthető.

Az LG Electronics - térítés ellenében -, CD-ROMon hozzáférhetővé teszi a forráskódot. A lemez ára a forgalmazás költségeit (pl. az adathordozó ára, szállítási és kezelési költség) tartalmazza. A CD-ROMot a következő címen lehet megrendelni e-mailben: opensource@lge.com. Ez az ajánlat a készülék megvásárlásától számított három (3) évig érvényes.

Hibaelhárítás

A TV nem irányítható a távirányítóval.

- Ellenőrizze a készüléken a távirányító érzékelőjét, majd próbálkozzon újra.
- Ellenőrizze, hogy nincs-e a jelet akadályozó tárgy a készülék és a távirányító között.
- Ellenőrizze, hogy az elemek továbbra is működnek-e és megfelelően be vannak-e helyezve (+ - +, - - -).

Nem látható kép és nem hallható hang.

- Ellenőrizze, be van-e kapcsolva a készülék.
- Ellenőrizze, a tápkábel csatlakozik-e a fali aljzatba.
- Más készülékek csatlakoztatásával ellenőrizze, hogy hibás-e a fali aljzat.

A TV hirtelen kikapcsol.

- Ellenőrizze az energiaellátás beállításait. A tápellátás zavara állhat fenn.
- Ellenőrizze, hogy az **Autom. készenlét** (Típusfüggő) / **Elalvás időzítő** / **Időzítő kikapcsolása** funkció aktív-e az **Időzítők** menüpontban.
- Ha a TV bekapcsolt állapota közben nincs jel, a TV 15 perces inaktív állapotot követően automatikusan kikapcsol.

A számítógéphez való csatlakozásnál (HDMI) a „Nincs jel” vagy „Érvénytelen formátum” üzenet jelenik meg.

- A távirányító segítségével kapcsolja ki, majd újra be a készüléket.
- Csatlakoztassa ismét az HDMI kábelt.
- Indítsa újra a számítógépet, úgy, hogy a TV-készülék már be van kapcsolva.

Műszaki adatok

Vezeték nélküli modul specifikációi

- Mivel az ország által használt sáv csatorna eltérő lehet, a felhasználó nem változtathatja meg és nem állíthatja be a működési frekvenciát, a készülék pedig a regionális frekvenciabázisra van beállítva.
- A készülék használata közben ügyeljen rá, hogy Ön és a készülék között legalább 20 cm távolság legyen. Kérjük, vegye ezt figyelembe a felhasználói környezet ellenőrzésekor.

CE 0197

(Csak UF68**, UF77**, UF83**)

Vezeték nélküli modul (LGSBW41) specifikációi			
Vezeték nélküli LAN		Bluetooth	
Normál	IEEE 802.11a/b/g/n	Normál	Bluetooth 4.0 verzió
Frekvencia-tartomány	2400 - 2483,5 MHz 5150 - 5250 MHz 5725 - 5850 MHz (Az Európai Unión kívüli országokra vonatkozóan)	Frekvencia-tartomány	2400 - 2483,5 MHz
Kimeneti teljesítmény (max.)	802.11a: 13 dBm 802.11b: 15 dBm 802.11g: 14 dBm 802.11n - 2,4 GHz: 16 dBm 802.11n - 5 GHz: 16 dBm	Kimeneti teljesítmény (max.)	10 dBm vagy ennél alacsonyabb

(Csak UF64**)

A vezeték nélküli LAN modul (TWFM-B006D) specifikációja	
Normál	IEEE 802.11a/b/g/n
Frekvencia-tartomány	2400 - 2483,5 MHz 5150 - 5250 MHz 5725 - 5850 MHz (Az Európai Unión kívüli országokra vonatkozóan)
Kimeneti teljesítmény (max.)	802.11a: 11 dBm 802.11b: 14 dBm 802.11g: 10,5 dBm 802.11n - 2,4 GHz: 11 dBm 802.11n - 5 GHz: 12,5 dBm



INSTRUKCJA OBSŁUGI

Zasady bezpieczeństwa i informacje dodatkowe

LED TV*

* W telewizorze LED firmy LG zastosowano ekran LCD z podświetleniem LED.

Przed rozpoczęciem korzystania z urządzenia należy uważnie przeczytać instrukcję obsługi. Po przeczytaniu warto ją zachować do dalszego wykorzystania.

www.lg.com

Instrukcje dotyczące bezpieczeństwa

Przed rozpoczęciem korzystania z produktu należy dokładnie zapoznać się z zasadami bezpieczeństwa.

⚠️ OSTRZEŻENIE



Nie wolno umieszczać telewizora ani pilota w następujących typach miejsc:

- Miejsca narażone na bezpośrednie działanie promieni słonecznych
- Miejsca o wysokiej wilgotności, np. łazienka
- W pobliżu źródeł ciepła, takich jak piec lub inne urządzenia wytwarzające ciepło
- W pobliżu blatów kuchennych lub nawilżaczy powietrza, gdzie urządzenie będzie narażone na działanie pary lub tłuszczów;
- Miejsca narażone na działanie deszczu lub wiatru
- W pobliżu pojemników z wodą, np. wazonów

Nieprzestrzeganie tych zaleceń grozi pożarem, porażeniem prądem, awarią lub zniekształceniem produktu.



Nie należy umieszczać produktu w miejscu, w którym może być narażony na kontakt z pyłem.

Nieprzestrzeganie tego zalecenia może spowodować zagrożenie pożarowe.



Wtyczka przewodu zasilającego jest urządzeniem odłączającym produkt od sieci. Wtyczka musi być łatwo dostępna.



Nie wolno dotykać przewodu zasilającego mokrymi rękoma. Jeśli styki są mokre lub pokryte kurzem, należy je dokładnie wysuszyć lub wytrzeć z nich kurz.

Nadmierna wilgoć może doprowadzić do śmiertelnego porażenia prądem.



Przewód zasilający musi być podłączony do gniazdka ze stykiem ochronnym. (Nie dotyczy urządzeń niewymagających stosowania styku ochronnego). Nieprzestrzeganie tego zalecenia grozi śmiertelnym porażeniem prądem lub wystąpieniem innych obrażeń.



Przewód zasilający należy dokładnie podłączyć do gniazda i urządzenia. Niedokładne włożenie wtyczki przewodu zasilającego grozi pożarem.



Należy dopilnować, by przewód zasilający nie stykał się z gorącymi przedmiotami, np. grzejnikami. Nieprzestrzeganie tego zalecenia może spowodować pożar lub porażenie prądem elektrycznym.



Nie wolno kłaść ciężkich przedmiotów lub samego urządzenia na przewodach zasilających. Nieprzestrzeganie tego zalecenia może spowodować pożar lub porażenie prądem elektrycznym.



Należy zagiąć doprowadzony do budynku z zewnątrz przewód antenowy, aby uniemożliwić spływanie do środka wody deszczowej. Niezastosowanie się do tego zalecenia może spowodować uszkodzenie przez wodę wnętrza urządzenia lub porażenie elektryczne.

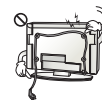

Podczas montażu telewizora na ścianie należy uważać, aby przewód zasilający i przewody sygnałowe nie znajdowały się z tyłu telewizora. Niezastosowanie się do tego zalecenia może spowodować pożar lub porażenie prądem.

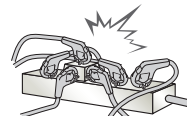

Nie wolno podłączać zbyt wielu urządzeń elektrycznych do jednego gniazdka sieciowego z wieloma wejściami. Niezastosowanie się do tego zalecenia może spowodować przegrzanie gniazdka, a w konsekwencji pożar.

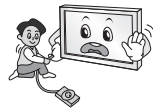

Produktu nie wolno opuścić ani przewrócić podczas podłączania urządzeń zewnętrznych. Może to spowodować obrażenia ciała lub uszkodzenie produktu.



Materiały chroniące przed wilgocią oraz winylowe opakowania należy przechowywać w miejscu niedostępnym dla dzieci. Materiał chroniący przed wilgocią jest szkodliwy w przypadku spożycia. W razie przypadkowego spożycia należy wymusić wymioty i udać się do najbliższego szpitala. Poza tym opakowania winylowe mogą spowodować uduszenie, dlatego należy przechowywać je w miejscu niedostępnym dla dzieci.



Należy dopilnować, aby telewizor był zamontowany w sposób bezpieczny dla dzieci, a w szczególności uniemożliwiający jego przewrócenie, bądź próby wspinania się na niego przez dziecko. W przypadku nieprzestrzegania tego zalecenia telewizor może przewrócić się i spowodować poważne obrażenia.



Po wyjęciu zużytych baterii z urządzenia należy uważać, aby nie zostały one zjedzone przez dzieci. W przypadku zjedzenia baterii należy natychmiast udać się do lekarza.



Nie wolno wkładać przedmiotów przewodzących prąd (np. metalowych prętów) w końcówkę przewodu zasilającego, gdy drugi koniec jest podłączony do gniazdka elektrycznego. Poza tym nie wolno dotykać przewodu zasilającego bezpośrednio po podłączeniu go do gniazdka. Niezastosowanie się do tego zalecenia grozi śmiertelnym porażeniem prądem. (Zależnie od modelu)



W pobliżu produktu nie wolno przechowywać żadnych łatwopalnych substancji. Istnieje ryzyko wybuchu lub pożaru spowodowanego lekkomyślnym przechowywaniem łatwopalnych substancji.



Nie wolno wrzucać do wnętrza produktu metalowych przedmiotów, takich jak monety, spinki do włosów, pręty lub druty, a także łatwopalnych przedmiotów, takich jak papier czy zapalki. Należy zwrócić szczególną uwagę, by zapobiec takiemu postępowaniu dzieci. Takie postępowanie grozi porażeniem prądem, pożarem lub uszkodzeniem ciała. W przypadku wrzucenia jakiegokolwiek przedmiotu do wnętrza produktu należy odłączyć przewód zasilający i skontaktować się z centrum obsługi.



Nie należy spryskiwać produktu wodą ani przecierać go łatwopalnymi substancjami (np. rozcieńczalnikiem lub benzenem). Niezastosowanie się do tego zalecenia grozi pożarem lub porażeniem prądem.



Należy unikać uderzania produktu lub upuszczania innych obiektów na produkt oraz obijania ekranu. Niezastosowanie się do tego zalecenia grozi uszkodzeniem ciała i uszkodzeniem produktu.



Nie wolno dotykać produktu ani anteny podczas wyładowań atmosferycznych i burzy. Niezastosowanie się do tego zalecenia grozi śmiertelnym porażeniem prądem.



Nie wolno dotykać gniazdka w przypadku ulatniania się gazu. W takim przypadku należy najpierw otworzyć okna w celu wentylacji pomieszczenia. Nieprzestrzeganie tego zalecenia może spowodować powstanie isker, a w konsekwencji pożar lub poparzenie.



Nie należy samodzielnie rozmontowywać, naprawiać ani modyfikować urządzenia. Niezastosowanie się do tego zalecenia grozi pożarem lub porażeniem prądem. W celu kontroli, kalibracji lub naprawy urządzenia należy skontaktować się z serwisem.



W przypadku wystąpienia którejkolwiek z opisanych niżej sytuacji należy natychmiast odłączyć produkt i skontaktować się z najbliższym centrum serwisowym.

- Produkt został uderzony
- Produkt jest uszkodzony
- Do wnętrza produktu dostały się jakieś przedmioty
- Produkt wydzielal dym lub dziwny zapach

Nieprzestrzeganie tego zalecenia może spowodować pożar lub porażenie prądem elektrycznym.



Jeśli urządzenie ma nie być przez dłuższy czas używane, należy odłączyć przewód zasilający produktu. Osadzający się kurz może spowodować pożar, a przepalenie izolacji może spowodować nieszczelność przewodów elektrycznych, porażenie prądem lub pożar.



Nie należy narażać urządzenia na kontakt z wilgocią ani kapiącą lub rozlaną wodą. Nie wolno stawiać na nim jakichkolwiek przedmiotów wypelnionych płynami, np. wazonów.

Produktu nie należy instalować w miejscach, gdzie będzie narażony na działanie tłuszczów lub mgły olejowej, ponieważ może to spowodować uszkodzenie produktu i jego upadek.



Jeśli do produktu (np. do zasilacza sieciowego, przewodu zasilającego lub telewizora) przedostaną się woda lub inne substancje, należy odłączyć kabel zasilający i natychmiast skontaktować się z centrum serwisowym. Nieprzestrzeganie tego zalecenia może skutkować pożarem lub porażeniem prądem elektrycznym.



Należy stosować wyłącznie zasilacz sieciowy i przewód zasilający zatwierdzone przez firmę LG Electronics. Nieprzestrzeganie tych zaleceń grozi pożarem, porażeniem prądem, awarią lub zniekształceniem produktu.



- 4 Nie należy rozmontowywać zasilacza sieciowego ani przewodu zasilającego. Nieprzestrzeganie tego zalecenia może skutkować pożarem lub porażeniem prądem elektrycznym.

! PRZESTROGA



Produkt należy ustawić w miejscu, w którym nie występują zakłócenia spowodowane falami radiowymi.



Należy zapewnić wystarczającą ilość miejsca między anteną zewnętrzną a liniami zasilania, aby zapobiec ich zetknięciu w razie upadku anteny. Nieprzestrzeganie tego zalecenia grozi porażeniem prądem elektrycznym.



Urządzenia nie wolno instalować w miejscach, z których mógłby spaść, takich jak niestabilne półki lub powierzchnie pochyle. Należy unikać także miejsc, gdzie występują drgania lub podtrzymanie całości produktu jest niemożliwe.

W przeciwnym razie produkt może spaść lub przewrócić się, co grozi obrażeniami ciała lub uszkodzeniem urządzenia.

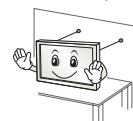

W przypadku zainstalowania telewizora na podstawie należy zabezpieczyć go przed ryzykiem przewrócenia się. W przeciwnym wypadku produkt może przewrócić się i spowodować obrażenia.

W przypadku montażu produktu na ścianie należy przykręcić uchwyt montażowy zgodny ze standardem VESA (opcjonalny) do tyłu obudowy. W trakcie instalacji urządzenia za pomocą uchwytu ściennego (opcjonalnego) należy je dokładnie przymocować, aby nie spadło.

Korzysta można jedynie z wyposażenia dodatkowego i akcesoriów zalecanych przez producenta.



Podczas instalacji anteny należy skorzystać z pomocy wykwalifikowanego personelu serwisowego. Nieprzestrzeganie tego zalecenia może spowodować zagrożenie pożarowe lub ryzyko porażenia prądem elektrycznym.

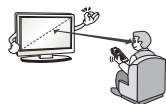

Zalecamy oglądanie telewizji z zachowaniem odległości od ekranu co najmniej 2–7 razy większej niż długość przekątnej ekranu. Oglądanie telewizji przez zbyt długi czas może spowodować problemy z ostrością widzenia.

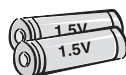

Należy używać baterii tylko określonego typu. Nieprzestrzeżenie tego zalecenia może spowodować uszkodzenie pilota zdalnego sterowania.

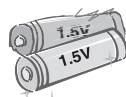

Nie wolno mieszać nowych baterii ze starymi. Nieprzestrzeżenie tego zalecenia może spowodować przegrzanie się baterii i wyciek elektrolitu.

Baterii nie wolno wystawiać na działanie wysokiej temperatury, np. poprzez wystawienie na bezpośrednie działanie światła słonecznego, umieszczenie w pobliżu otwartego kominka lub grzejnika elektrycznego.

Baterii jednorazowego użytku NIE wolno umieszczać w ładowarce.



Między pilotem a czujnikiem nie powinno być żadnych obiektów.



Promienie słoneczne lub silne światło innego rodzaju mogą zakłócać sygnał pilota zdalnego sterowania. W takim przypadku należy zmniejszyć poziom jasności w pomieszczeniu.

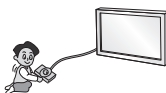

W przypadku podłączania urządzeń zewnętrznych, takich jak konsole do gier wideo, należy dopilnować, aby długość przewodów była wystarczająca. W przeciwnym razie produkt może spaść, co grozi obrażeniami ciała lub uszkodzeniem urządzenia.



Nie wolno włączać/wyłączać urządzenia przez włożenie wtyczki do gniazdka lub wyciągnięcie jej. (Nie wolno używać wtyczki jako włącznika). Może to spowodować awarię produktu lub porażenie prądem.



Prosimy przestrzegać poniższych instrukcji instalacji, aby zapobiec przegrzaniu się produktu.

- Odległość pomiędzy urządzeniem a ścianą powinna być większa niż 10 cm.
- Produktu nie należy instalować w miejscu pozbawionym wentylacji (np. na półce biblioteczki lub w szafce).
- Produktu nie należy umieszczać na dywanie czy poduszce.
- Nie wolno blokować otworu wentylacyjnego (np. obrusem lub firaną).

Niestosowanie się do tych zaleceń grozi pożarem.

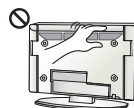

W przypadku długiego oglądania telewizji należy unikać dotykania otworów wentylacyjnych telewizora, ponieważ mogą one się silnie nagrzewać. Nie wpływa to na prawidłowe działanie i jakość pracy produktu.

Należy regularnie sprawdzać przewód urządzenia. Jeśli widoczne są uszkodzenia lub przepalone miejsca, należy odłączyć przewód i przerwać korzystanie z urządzenia aż do momentu, gdy zużyty element zostanie wymieniony przez autoryzowany punkt serwisowy na odpowiedni nowy przewód.



Nie wolno dopuścić do gromadzenia się kurzu na wtyczce lub gniazdku. Nieprzestrzeżenie tego zalecenia może spowodować zagrożenie pożarowe.

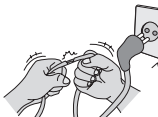

Przewód zasilający należy zabezpieczyć przed fizycznymi przeciężeniami i uszkodzeniem mechanicznym (tj. skręceniem, zagięciem, zaciskaniem, przytrząskiwaniem drzwiami i podeptaniem). Należy zwracać szczególną uwagę na wtyczki, gniazdka oraz miejsce, w którym przewód łączy się z urządzeniem.



Nie należy mocno naciskać na panel rękoma ani ostrymi przedmiotami, np. gwoździami, paznokciami, pilnikiem, ołówkiem lub długopisem, oraz należy unikać zadrapania panelu.



Należy unikać dotykania ekranu lub naciskania go palcami przez dłuższy czas. Może to spowodować tymczasowe zniekształcenie obrazu na ekranie.



Przed przystąpieniem do czyszczenia produktu i jego części należy odłączyć go od źródła zasilania. Produkt należy przetrzeć miękką szmatką. Używanie nadmiernej siły może spowodować porysowanie lub odbarwienie powierzchni. Nie wolno używać preparatów aerozolowych na bazie wody ani wilgotnej szmatki. W żadnym wypadku nie wolno używać środków czyszczących do szyb, nabyśczaczy samochodowych lub przemysłowych, substancji żrących, wosków, benzenu, alkoholu itp, ponieważ grozi to uszkodzeniem produktu i jego panelu. Nieprzestrzeżenie tych zaleceń grozi pożarem, porażeniem prądem lub uszkodzeniem produktu (zniekształceniem, korozją lub pęknięciem).

Jeśli urządzenie jest podłączone do gniazdka elektrycznego, wyłączenie urządzenia za pomocą wyłącznika nie spowoduje odłączenia go od źródła zasilania.



Aby odłączyć przewód, należy chwycić wtyczkę i wyciągnąć ją. Rozłączenie przewodów wewnątrz przewodu zasilającego może spowodować pożar.



W przypadku przenoszenia produktu należy najpierw wyłączyć zasilanie. Następnie należy odłączyć przewody zasilające, antenowe i inne przewody podłączeniowe. Uszkodzenie telewizora lub przewodu zasilającego może spowodować pożar lub porażenie prądem.



Czynności związane z przenoszeniem i rozpakowywaniem produktu powinny wykonywać dwie osoby, ponieważ jest on ciężki. Niestosowanie się do tego zalecenia grozi obrażeniami ciała.



Raz w roku należy skontaktować się z centrum serwisowym w celu oczyszczenia wewnętrznych elementów produktu. Nagromadzony kurz może spowodować uszkodzenie mechaniczne.



Czynności serwisowe powinny być wykonywane przez wykwalifikowany personel. Są one konieczne, jeśli urządzenie zostało uszkodzone w jakikolwiek sposób, np. poprzez uszkodzenie wtyczki lub przewodu zasilającego, oblanie cieczą, upuszczenie jakiegoś przedmiotu do wnętrza urządzenia lub wystawienie urządzenia na działanie deszczu lub wilgoci, a także w przypadku gdy produkt nie działa prawidłowo lub został upuszczony.



Jeśli urządzenie jest zimne, podczas włączania może wystąpić niewielkie migotanie obrazu. Jest to zjawisko normalne i nie świadczy o nieprawidłowym działaniu.



Panel jest zaawansowanym technologicznie produktem o rozdzielczości od dwóch do sześciu milionów pikseli. Na panelu mogą być widoczne czarne i/lub jasne, kolorowe punkty (czerwone, niebieskie lub zielone) o wielkości 1 ppm. Nie oznaczają one uszkodzenia ani nie wpływają na jakość i niezawodność działania produktu. To zjawisko występuje również w produktach innych firm i nie może być podstawą do wymiany produktu lub zwrotu pieniędzy.



Jasność i kolor panelu mogą wydawać się różne w zależności od pozycji oglądającego (kąta oglądania). Zjawisko to ma związek z charakterystyką panelu. Nie ma ono związku z jakością produktu i nie jest usterką.



Wyświetlanie przez długi czas nieruchomego obrazu (np. logo kanału programu, menu ekranowego, sceny z gry wideo) może spowodować uszkodzenie ekranu w postaci pozostałości nieruchomego obrazu. Gwarancja produktu nie obejmuje zjawiska utrwalenia nieruchomego obrazu.

Należy unikać wyświetlania na ekranie telewizora nieruchomych obrazów przez dłuższy czas (powyżej 2 godzin na ekranach LCD, powyżej 1 godziny na ekranach plazmowych).

Również długotrwałe oglądanie telewizji w formacie 4:3 może spowodować utrwalenie pozostałości obrazu przy krawędziach ekranu. To zjawisko występuje również w produktach innych firm i nie może być podstawą do wymiany produktu lub zwrotu pieniędzy.

Dźwięki

Odgłos trzaskania: odgłos trzaskania występujący podczas oglądania lub wyłączenia telewizora jest wynikiem termicznego kurczenia się plastiku w związku z temperaturą i wilgotnością. Ten odgłos jest typowy dla produktów wymagających deformacji termicznej. Szumienie obwodu elektrycznego/bzyczenie panelu: cichy dźwięk wytwarzany przez szybkie przełączanie obwodu, który dostarcza duże ilości prądu potrzebne do zasilania urządzenia. Występowanie i skala zjawiska różnią się w zależności od produktu. Ten dźwięk nie wpływa na jakość i niezawodność działania produktu.

W pobliżu telewizora nie wolno używać produktów elektrycznych o wysokim napięciu (takich jak elektryczna łapka na komary). Może to spowodować nieprawidłowe działanie urządzenia.

Oglądanie obrazów 3D (Tylko modele 3D)

! OSTRZEŻENIE

Warunki oglądania

- Czas oglądania
 - Podczas oglądania programów 3D należy co godzinę robić przerwy o długości 5 do 15 minut. Oglądanie programów 3D przez długi czas może powodować bóle głowy, zawroty głowy, zmęczenie lub nadwyrężenie oczu.

Osoby cierpiące na ataki epilepsji i przewlekłe chore

- Niektóre osoby mogą doznać ataku epilepsji lub innych nietypowych symptomów w wyniku wystawienia na migotanie światła lub szczególne efekty wizualne 3D.
- Nie należy oglądać filmów 3D w przypadku: odczuwania nudności, cięży i/lub choroby przewlekłej, takiej jak epilepsja, choroby serca, nieprawidłowe ciśnienie krwi itp.
- Treści 3D nie są zalecane dla osób cierpiących na brak lub zaburzenia widzenia obuocznego. Istnieje ryzyko wystąpienia widzenia podwójnego lub dyskomfortu podczas oglądania.
- Osoby z zezem, chore na amblyopię („leniwe oko”) lub astygmatyzm mogą mieć trudności w postrzeganiu głębi i szybko odczuwać zmęczenie podczas oglądania podwójnych obrazów. W takim przypadku zalecamy częstsze przerwy niż u przeciętnej osoby dorosłej.
- Osoby, u których występują różnice pomiędzy wzrokiem prawego i lewego oka, powinny skorygować tę różnicę przed oglądaniem obrazów 3D.

Objawy, które mogą wymagać zaprzestania lub przerwania oglądania obrazów 3D

- Nie należy oglądać programów 3D w przypadku odczuwania zmęczenia spowodowanego brakiem snu, przepracowaniem lub spożyciem alkoholu.
- W przypadku wystąpienia poniższych objawów należy przestać oglądać obraz 3D i odpocząć do czasu ustąpienia objawów.
 - Jeśli objawy nie ustąpią, należy skonsultować się z lekarzem. Objawy mogą obejmować bóle głowy, bóle oczu, zawroty głowy, nudności, kołatanie serca, rozmazanie widzenia, dyskomfort, podwójne widzenie, zmęczenie oczu lub ogólne zmęczenie.

⚠ PRZESTROGA

Warunki oglądania

- Odległość od telewizora
 - Podczas oglądania treści 3D należy zachować odległość od ekranu wynoszącą co najmniej dwukrotność długości przekątnej. W przypadku odczuwania dyskomfortu podczas oglądania treści 3D należy odsunąć się od telewizora.

Wiek widzów

- Niemowlęta/dzieci
 - Niedozwolone jest oglądanie obrazu 3D przez dzieci do 6 roku życia.
 - Dzieci w wieku do 10 lat mogą wykazywać nadmierne reakcje i ekscytację, ponieważ ich zmysł wzroku dopiero się rozwija (np. mogą próbować dotykać obiektów 3D, lub wchodzić w ekran telewizora). Dlatego należy zwracać szczególną uwagę na dzieci oglądające treści 3D.
 - U dzieci występują większe różnice w widzeniu materiałów 3D dla obu oczu niż u osób dorosłych, ponieważ odległość między oczami u dzieci jest krótsza niż u dorosłych. Dlatego ich postrzeganie głębi będzie bardziej stereoskopowe niż u dorosłych oglądających ten sam obraz 3D.
- Młodzież
 - Młodzież poniżej 19 roku życia może wykazywać nadwrażliwość na stymulację przez światło w treściach 3D. Młodzież nie powinna oglądać treści 3D przez zbyt długi czas, zwłaszcza w stanie zmęczenia.
- Osoby starsze
 - Osoby starsze mogą dostrzegać efekt trójwymiarowości w mniejszym stopniu niż osoby młodsze. Nie należy siedzieć w mniejszej odległości od telewizora niż zalecana.

Zalecenia dotyczące korzystania z okularów 3D

- Należy używać okularów 3D firmy LG. Niestosowanie się do tego zalecenia może uniemożliwić prawidłowe oglądanie obrazu 3D.
- Nie należy używać okularów 3D zamiast okularów tradycyjnych, przeciwsłonecznych lub ochronnych.
- Korzystanie ze zmodyfikowanych okularów 3D może powodować zmęczenie oczu lub zniekształcenie obrazu.
- Okularów 3D nie należy przechowywać w miejscach bardzo nagranych ani bardzo zimnych. Grozi to ich zniekształceniem.
- Okulary 3D są delikatne i łatwo je zarysować. Do czyszczenia ich soczewek należy używać czystej, miękkiej szmatki. Powierzchni soczewek okularów 3D nie wolno szorować ostrymi narzędziami ani czyścić/wycierać za pomocą środków chemicznych.

Przygotowanie

! UWAGA

- Po pierwszym uruchomieniu telewizora od jego dostarczenia z fabryki inicjalizacja urządzenia może potrwać kilka minut.
- Telewizor użytkownika może różnić się od pokazanego na ilustracji.
- Menu ekranowe telewizora użytkownika może się nieco różnić od przedstawionego w tej instrukcji.
- Dostępne menu i opcje mogą być różne w zależności od używanego źródła sygnału wejściowego i modelu produktu.
- W przyszłości funkcjonalność tego telewizora może zostać rozszerzona o nowe funkcje.
- Aby zmniejszyć zużycie energii, można wyłączyć tryb czuwania telewizora. Jeśli telewizor ma nie być używany przez dłuższy czas, należy go wyłączyć, aby zmniejszyć zużycie energii.
- Zużycie energii podczas korzystania z telewizora można znacząco ograniczyć, zmniejszając jasność obrazu. Spowoduje to obniżenie ogólnych kosztów eksploatacji urządzenia.
- Zawartość opakowania z produktem może być różna w zależności od modelu.
- W związku z unowocześnieniem funkcji dane techniczne produktu i treść instrukcji obsługi mogą ulec zmianie bez wcześniejszego powiadomienia.
- W celu zapewnienia wygody połączeń przewody HDMI i urządzenia USB powinny mieć końcówki o grubości mniejszej niż 10 mm i szerokości mniejszej niż 18 mm. Jeśli przewód lub karta pamięci USB nie pasują do portu USB w telewizorze, użyj przewodu przedłużającego, który obsługuje standard USB 2.0.

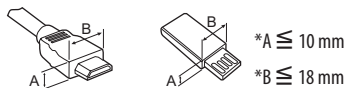

- Należy korzystać z certyfikowanego przewodu z logo HDMI.
- W przypadku używania niecertyfikowanego przewodu HDMI może wystąpić problem z wyświetlaniem obrazu lub błąd połączenia. (Zalecane typy przewodu HDMI)
 - Przewód High-Speed HDMI™ (długości maksymalnie 3 m)
 - Przewód High-Speed HDMI™ z obsługą sieci Ethernet (długości maksymalnie 3 m)

PRZESTROGA

- Aby zapewnić maksymalne bezpieczeństwo i długi czas eksploatacji urządzenia, nie należy podłączać do niego żadnych niezatwierdzonych akcesoriów.
- Jakiegokolwiek szkody i obrażenia ciała spowodowane stosowaniem niezatwierdzonych akcesoriów nie są objęte gwarancją.
- Niektóre modele mają cienką folię zespoloną z ekranem. Folię tej nie wolno usuwać.
- W trakcie przymocowywania podstawy do telewizora — telewizor powinien być położony ekranem w dół na miękkiej lub płaskiej powierzchni, aby zmniejszyć ryzyko jego zarysowania.
- Wkręty powinny być poprawnie włożone i wystarczająco mocno dokręcone. (Jeśli nie zostaną dokręcone wystarczająco mocno, telewizor może przechylać się do przodu po zamontowaniu.) Wkrętów nie należy dokręcać zbyt mocno, aby ich nie uszkodzić. Uszkodzenie wkrętów może uniemożliwić ich odpowiednie zamocowanie.

Elementy do nabycia osobno

Elementy nabywane osobno mogą bez powiadomienia ulec zmianie lub modyfikacji w celu poprawy jakości. W celu nabycia tych akcesoriów należy skontaktować się z punktem zakupu urządzenia. Wymienione urządzenia współpracują jedynie z niektórymi modelami. Nazwa i wygląd modelu mogą ulec zmianie po zmianie funkcji produktu lub na skutek rozmaitych decyzji producenta.

(Zależnie od modelu)

AG-F*** Kinowe okulary 3D	AN-MR600 Pilot zdalnego sterowania Magic	AG-F***DP Okulary do korzystania z funkcji Dual Play (Tryb dwu ekranów)
AN-VC550 Inteligentne kamery	Urządzenie audio firmy LG	AN-WF500 Moduł sterujący Wi-Fi/Bluetooth

* W przypadku niektórych modeli do korzystania z pilota zdalnego sterowania Magic lub urządzenia audio firmy LG wymagany jest moduł sterujący Wi-Fi/Bluetooth.

* Obsługiwane moduły Wi-Fi/Bluetooth różnią się w zależności od modelu.

Konserwacja

Czyszczenie telewizora

Aby zapewnić najwyższą jakość pracy i dłuższy okres eksploatacji telewizora, należy go regularnie czyścić.

- Najpierw należy wyłączyć urządzenie oraz odłączyć przewód zasilający i pozostałe kable.
- Jeśli telewizor ma pozostawać nieużywany przez dłuższy czas, należy odłączyć przewód zasilający od gniazdka sieciowego. To pozwoli uniknąć ewentualnych uszkodzeń na skutek wyładowań elektrycznych i wahań napięcia w sieci.

Ekran, ramka, obudowa i podstawa

Aby usunąć kurz lub lekki brud z powierzchni, należy przetrzeć ją miękką, suchą, czystą szmatką.

Aby usunąć mocniejsze zabrudzenia, najpierw należy przetrzeć powierzchnię miękką szmatką nawilżoną czystą wodą lub rozcieńczonym łagodnym detergentem. Następnie należy od razu wytrzeć powierzchnię suchą szmatką.

- Należy unikać dotykania ekranu, ponieważ może to doprowadzić do jego uszkodzenia.
- Nie wolno naciskać ani pocierać powierzchni ekranu, ani uderzać o nią paznokciami lub ostrymi przedmiotami, ponieważ może to spowodować jej zarysowanie i zniekształcenia obrazu.
- Do czyszczenia powierzchni nie wolno stosować żadnych środków chemicznych, ponieważ może to spowodować uszkodzenie produktu.
- Nie wolno rozpylać płynów na powierzchnię urządzenia. Jeśli woda dostanie się do jego wnętrza, może spowodować pożar, porażenie prądem lub nieprawidłowe działanie.

Przewód zasilający

Kurz i brud gromadzące się na przewodzie zasilającym należy regularnie usuwać.

Podnoszenie i przenoszenie telewizora

Przed podjęciem próby przeniesienia lub podniesienia telewizora należy przeczytać poniższe informacje. Pomogą one uniknąć jego porysowania lub uszkodzenia, a także zapewnić bezpieczny transport niezależnie od modelu i rozmiarów.

- Zaleca się przenoszenie telewizora w oryginalnym kartonie lub opakowaniu.
- Przed uniesieniem lub przeniesieniem telewizora należy odłączyć przewód zasilający i wszystkie inne przewody.
- Telewizor należy trzymać ekranem zwróconym na zewnątrz, aby zapobiec uszkodzeniom.



- Telewizor należy chwycić mocno u góry i u dołu ramy. Nie wolno go trzymać za część przezroczystą, głośnik ani kratkę głośnika.

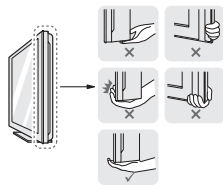

- Duży telewizor powinny przenosić przynajmniej 2 osoby.
- Niosąc telewizor, należy go trzymać w sposób pokazany na poniższej ilustracji.

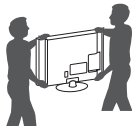

- Podczas transportu telewizora należy chronić go przed wstrząsami i nadmiernymi drganiami.
- Podczas transportu telewizora należy go trzymać w pozycji pionowej – nie wolno obracać go na bok ani pochylać w lewo lub w prawo.
- Nie należy używać nadmiernej siły wobec obudowy, ponieważ jej zginanie lub wyginanie może spowodować uszkodzenie ekranu.
- Podczas korzystania z telewizora należy uważać, aby nie uszkodzić wystającego przycisku joysticka.

PRZESTROGA

- Należy unikać dotykania ekranu, ponieważ może to doprowadzić do jego uszkodzenia.
- Podczas przenoszenia telewizora nie trzymaj za uchwyty do przewodów. Uchwyty mogą pęknąć, a telewizor spaść, powodując obrażenia ciała u osób znajdujących się w pobliżu i uszkodzenie samego telewizora.

Korzystanie z przycisku joysticka

(Telewizor użytkownika może różnić się od pokazanego na ilustracji.)

Naciskając przycisk joysticka lub przesuwając go w górę, w dół, w lewo lub w prawo, można sterować funkcjami telewizora.

UWAGA

- Urządzenia z serii UF64 nie mają przycisku joysticka, a tylko przyciski włączania/wyłączania zasilania.

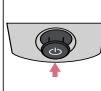
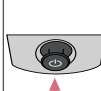
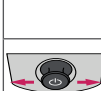
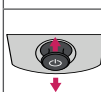

Podstawowe funkcje

	Włączenie	Gdy telewizor jest wyłączony, naciśnij krótko przycisk joysticka jeden raz. Gdy telewizor jest wyłączony, naciśnij krótko przycisk joysticka jeden raz.
	Wyłączenie	Gdy telewizor jest włączony, naciśnij i przytrzymaj przez kilka sekund przycisk joysticka. Spowoduje to zamknięcie wszystkich aktualnie otwartych aplikacji, oraz zatrzymanie nagrywania.
	Regulacja głośności	Aby dostosować poziom głośności, naciśnij przycisk joysticka i przesuń go w lewo lub w prawo.
	Przełączanie programów	Aby przewijać listę zaprogramowanych kanałów, naciśnij przycisk joysticka i przesuń go w górę lub w dół.

Dostosowywanie ustawień menu

Gdy telewizor jest włączony, naciśnij przycisk joysticka jeden raz. Aby dostosować ustawienia menu przesuвай joystickiem w górę, w dół, w lewo lub w prawo.

	Wyłączenie zasilania.
	Zamknięcie menu ekranowych i powrót do trybu oglądania telewizji.
	Zmiana źródła sygnału wejściowego.
	Dostęp do menu szybkich ustawień.

! UWAGA

- Umieszczając palec na przycisku joysticka i przesuвай przycisk w górę, w dół, w lewo lub w prawo, należy uważać, aby nie nacisnąć przycisku. Jeśli przycisk zostanie naciśnięty przed przesunięciem, nie można będzie dostosować poziomu głośności i zapisanych programów.

Montaż na płaskiej powierzchni

(Telewizor użytkownika może różnić się od pokazanego na ilustracji.)

- Podnieś telewizor i ustaw go na płaskiej powierzchni w pozycji pionowej.
- Pozostaw co najmniej 10-centymetrowy odstęp od ściany w celu zapewnienia odpowiedniej wentylacji.

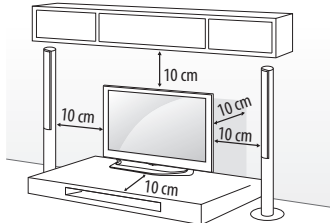

- Podłącz przewód zasilający do gniazdka sieciowego.

! PRZESTROGA

- Telewizora nie wolno umieszczać w pobliżu źródeł ciepła ani na nich, ponieważ grozi to pożarem lub uszkodzeniem telewizora.

Korzystanie z systemu zabezpieczającego kensington

(W niektórych modelach ta funkcja jest niedostępna.)

- Telewizor użytkownika może różnić się od pokazanego na ilustracji. Złącze systemu zabezpieczającego Kensington znajduje się z tyłu obudowy telewizora. Więcej informacji na temat montażu zabezpieczenia i korzystania z niego można znaleźć w dołączonej do niego instrukcji obsługi albo na stronie <http://www.kensington.com>. Za pomocą kabla systemu zabezpieczającego Kensington połącz telewizor z powierzchnią, na której stoi.

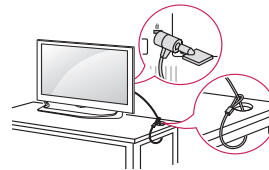

Mocowanie telewizora do ściany

(W niektórych modelach ta funkcja jest niedostępna.)

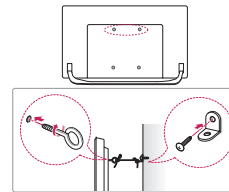

- Włóż i dokręć śruby oczkowe lub uchwyty i śruby z tyłu telewizora.
 - Jeśli w miejscach, gdzie mają się znaleźć śruby oczkowe, są już wkręcone inne śruby, wykręć je.
- Przymocuj uchwyty ścienny do ściany za pomocą śrub. Położenie uchwytów ściennych powinno odpowiadać pozycji śrub oczkowych wkręconych z tyłu telewizora.
- Połącz śruby oczkowe z uchwytami ściennymi za pomocą napiętej, odpowiednio wytrzymałej linki. Linka powinna biec równoległe do podłogi.

! PRZESTROGA

- Należy dopilnować, aby telewizor był zamontowany w sposób bezpieczny dla dzieci, a w szczególności uniemożliwiający jego przewrócenie, bądź próby wspinania się na niego przez dziecko.

! UWAGA

- Do zamontowania telewizora należy użyć stolika lub półki wystarczająco dużych i mocnych, aby pomieścić urządzenie i wytrzymać jego ciężar.
- Śruby, uchwyty oraz linka nie są dołączone do telewizora. W sprawie zakupu dodatkowych akcesoriów prosimy skontaktować się z lokalnymi punktami sprzedaży.

Montaż na ścianie

Uważnie przymocuj opcjonalny uchwyt ścienny do tyłu telewizora oraz do mocnej ściany prostopadłej do podłogi. Jeśli chcesz zawiesić telewizor na słabszych ścianach lub innych elementach, skonsultuj się z wykwalifikowanym technikiem. Firma LG zaleca przeprowadzenie montażu urządzenia na ścianie przez wykwalifikowanego instalatora. Zalecamy korzystanie z uchwytu ściennego firmy LG. Uchwyt ścienny firmy LG pozwala na łatwe ustawianie pozycji telewizora wraz z podłączonymi przewodami. W przypadku korzystania z uchwytu ściennego producenta innego niż firma LG należy wybrać uchwyt zapewniający odpowiednie zamocowanie urządzenia do ściany z wystarczającą ilością miejsca umożliwiającą podłączenie urządzeń zewnętrznych. Zaleca się podłączenie wszystkich kabli przed zamocowaniem uchwytu do ściany.

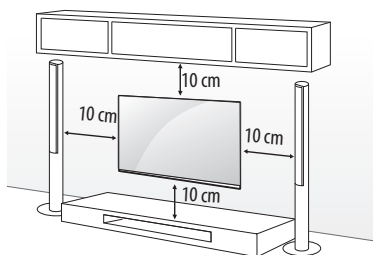

Wolno używać wyłącznie ściennego uchwytu montażowego i wkrętów spełniających wymagania standardu VESA. W tabeli poniżej podano standardowe wymiary zestawów do montażu ściennego.

Elementy do nabycia osobno (uchwyt ścienny)

Model	43UF64** 43UF68** 40/43UF77**	49UF64** 49/55UF68** 49/55UF77** 50UF83**
VESA (mm) (A x B)	200 x 200	300 x 300
Typ wkrętu	M6	M6
Liczba wkrętów	4	4
Uchwyt ścienny	LSW240B MSW240	LSW350B MSW240
Model	65UF68** 60/65UF77** 58UF83**	70/79UF77**
VESA (mm) (A x B)	300 x 300	600 x 400
Typ wkrętu	M6	M8
Liczba wkrętów	4	4
Uchwyt ścienny	LSW350B	LSW640B

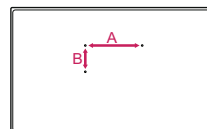

! PRZESTROGA

- Przed rozpoczęciem przenoszenia lub montażu telewizora należy odłączyć go od zasilania. Niezastosowanie się do tego zalecenia grozi porażeniem prądem.
- Przed montażem telewizora na uchwycie ściennym należy zdemontować podstawę, wykonując instrukcje dotyczące jej montażu w odwrotnej kolejności.
- W przypadku montażu telewizora na suficie lub pochylonej ścianie może on spaść, powodując poważne obrażenia ciała u osób znajdujących się w pobliżu. Do montażu należy użyć uchwytu ściennego dopuszczonego przez firmę LG do użytku z danym modelem urządzenia. W razie potrzeby należy skonsultować się ze sprzedawcą lub technikiem.
- Nie wolno zbyt mocno dokręcać wkrętów, ponieważ może to doprowadzić do uszkodzenia telewizora, a w efekcie do utraty gwarancji.
- Należy użyć wyłącznie ściennego uchwytu montażowego i wkrętów spełniających wymagania standardu VESA. Szkody i obrażenia ciała spowodowane niewłaściwym użytkowaniem lub zastosowaniem nieodpowiednich akcesoriów nie są objęte gwarancją.

! UWAGA

- Należy używać wyłącznie wkrętów wymienionych w specyfikacji standardu VESA.
- W skład zestawu do montażu ściennego wchodzi instrukcja obsługi i niezbędne części.
- Uchwyt ścienny jest wyposażeniem dodatkowym. Dodatkowe akcesoria można nabyć u lokalnego sprzedawcy.
- Długość wkrętów może być różna w zależności od modelu uchwytu ściennego. Należy użyć wkrętów o odpowiedniej długości.
- Więcej informacji można znaleźć w instrukcji dołączonej do zestawu do montażu ściennego.
- W przypadku montażu przy użyciu uchwytu ściennego należy skorzystać z zaślepki zabezpieczającej. Zaślepka zabezpieczy otwór przed gromadzeniem się kurzu i zanieczyszczeń. (Tylko jeśli następujący element jest w zestawie)

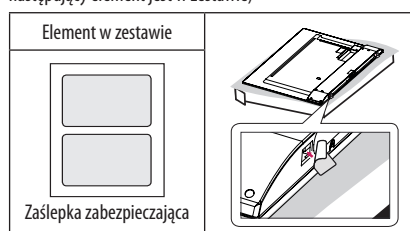

- Aby dostosować kąt nachylenia telewizora w pionie, montując telewizor na uchwycie ściennym, należy włożyć elementy dystansowe uchwytu ściennego do otworów montażowych w telewizorze. (Tylko jeśli następujący element jest w zestawie)

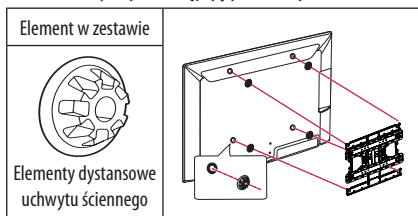

- W zależności od kształtu podstawy do zdjęcia pokrywy podstawy użyj płaskiego narzędzia, tak jak pokazano na ilustracji poniżej. (np. płaskiego śrubokrętu)
(Tylko jeśli następujący element jest w zestawie)

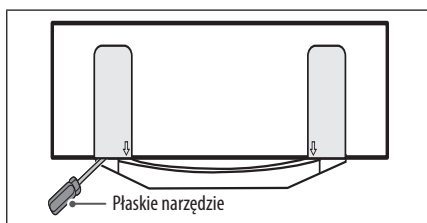

Podłączanie urządzeń (informacje)

Do telewizora można podłączać różne urządzenia. Funkcja przełączania trybów sygnału wejściowego pozwala wybrać konkretne urządzenie zewnętrzne, które będzie używane w danym momencie. Więcej informacji o podłączaniu urządzeń zewnętrznych można znaleźć w ich instrukcjach obsługi.

Telewizor współpracuje między innymi z następującymi urządzeniami zewnętrznymi: odbiorniki sygnału HD, odtwarzacze DVD, magnetowidy, systemy audio, urządzenia pamięci masowej USB, komputery, konsole do gier.

! UWAGA

- Sposób podłączania urządzenia zewnętrznego może się różnić w zależności od modelu.
- Urządzenia zewnętrzne można podłączać do dowolnego odpowiedniego gniazda w telewizorze.
- W przypadku nagrywania programu telewizyjnego przy użyciu nagrywarki DVD lub magnetowidu wejściowy przewód sygnału telewizyjnego należy podłączyć do telewizora za pośrednictwem tego urządzenia. Więcej informacji o nagrywaniu znajdziesz w instrukcji podłączonego urządzenia.
- Informacje na temat obsługi urządzenia zewnętrznego można znaleźć w jego instrukcji obsługi.
- Konsolę do gier należy podłączyć do telewizora za pomocą przewodu dołączonego do konsoli.
- W trybie PC mogą pojawiać się zakłócenia przy niektórych rozdzielczościach, pionowych wzorach lub ustawieniach kontrastu i jasności. Należy wówczas spróbować ustawić dla trybu PC inną rozdzielczość, zmienić częstotliwość odświeżania obrazu lub wyregulować w menu OBRAZ jasność i kontrast, aż obraz stanie się czysty.
- W trybie PC niektóre ustawienia rozdzielczości mogą nie działać poprawnie w zależności od karty graficznej.
- W przypadku odtwarzania w komputerze materiałów w jakości ULTRA HD obraz lub dźwięk mogą być sporadycznie zakłócone w zależności od wydajności komputera. (Zależnie od modelu)

Podłączanie anteny

Telewizor należy podłączyć do ściennego gniazdka antenowego za pomocą przewodu antenowego RF (75 Ω).

- Aby korzystać z więcej niż dwóch odbiorników telewizyjnych, należy użyć rozdzielacza sygnału antenowego.
- Jeżeli jakość obrazu jest niska, należy zainstalować odpowiedni wzmacniacz sygnału w celu jej poprawienia.
- Jeżeli jakość obrazu jest niska podczas korzystania z anteny, spróbuj dostosować kierunek ustawienia anteny.
- Przewód antenowy i konwerter nie są dostarczane w zestawie.
- Obsługa dźwięku telewizji cyfrowej: MPEG, Dolby Digital, Dolby Digital Plus, HE-AAC
- W przypadku lokalizacji, która znajduje się poza zasięgiem transmisji ULTRA HD, telewizor nie może odbierać bezpośredniej transmisji ULTRA HD. (Zależnie od modelu)

Podłączanie anteny satelitarnej

(Tylko odbiorniki telewizji satelitarnej)

Telewizor należy podłączyć do anteny satelitarnej, umieszczając przewód RF anteny satelitarnej (75 Ω) w gnieździe anteny satelitarnej telewizora.

Podłączanie Euro Scart

(Zależnie od modelu)

To połączenie umożliwia przesyłanie sygnałów audio i wideo z urządzenia zewnętrznego do telewizora. Podłącz urządzenie zewnętrzne do telewizora za pomocą przewodu Euro Scart.

Typ sygnału wyjściowego	AV1 (Wyjście telewizyjne ¹)
Aktualny sygnał wejściowy	
Telewizja cyfrowa	Telewizja cyfrowa
Telewizja analogowa, AV	Telewizja analogowa
Component	
HDMI	

1 Wyjście telewizyjne: wysyłanie sygnału telewizji analogowej lub cyfrowej.

- Używany przewód Euro Scart musi być ekranowany.
- Podczas oglądania telewizji cyfrowej w trybie 3D za pośrednictwem przewodu SCART może być wysyłany wyłącznie sygnał wyjściowy 2D. (Tylko modele 3D)
- Podczas korzystania z funkcji Time Machine do nagrywania treści telewizji cyfrowej sygnały wyjściowe telewizora nie mogą być wysyłane za pośrednictwem przewodu SCART.

Podłączanie modułu CI

(Zależnie od modelu)

Umożliwia oglądanie programów kodowanych (płatnych) w trybie telewizji cyfrowej.

- Dopilnuj, aby moduł CI był prawidłowo umieszczony w gnieździe karty PCMCIA. Nieprawidłowe umieszczenie modułu może być przyczyną uszkodzenia telewizora i gniazda karty PCMCIA.
- Jeśli telewizor nie odtwarza obrazu ani dźwięku w przypadku podłączenia modułu CI+CAM, należy skontaktować się z operatorem usługi transmisji naziemnej/kablowej/satelitarnej.



Podłączanie urządzeń USB

(Zależnie od modelu)

Niektóre koncentratory USB mogą nie być obsługiwane. Jeżeli urządzenie USB podłączone za pomocą koncentratora USB nie zostanie wykryte, podłącz je do portu USB telewizora.

Podłączanie innych urządzeń

Podłącz urządzenie zewnętrzne do telewizora. Aby uzyskać jak najlepszą jakość obrazu i dźwięku, podłącz urządzenie zewnętrzne do telewizora, używając przewodu HDMI. Zestaw nie zawiera dodatkowego przewodu.

-  →  →  → **Obraz** → **HDMI ULTRA HD Deep Colour**
 - **Wł.** : obsługa formatu 4K — 50/60 Hz (4:4:4, 4:2:2, 4:2:0)
 - **Wył.** : obsługa formatu 4K — 50/60 Hz (4:2:0)

Jeśli urządzenie podłączone do portu Wejście obsługuje również ULTRA HD Deep Colour, obraz może być wyraźniejszy. Jednak jeśli urządzenie nie obsługuje tej opcji, może nie działać prawidłowo.

W takim przypadku podłącz urządzenie do innego portu HDMI lub zmień ustawienia **HDMI ULTRA HD Deep Colour** odbiornika TV na **Wył.**

(Ta funkcja jest dostępna tylko w niektórych modelach, które obsługują standard ULTRA HD Deep Colour.)

Pilot zdalnego sterowania

Opisy zamieszczone w tej instrukcji dotyczą przycisków dostępnych na pilocie zdalnego sterowania. Zaleca się uważne przeczytanie instrukcji i użytkowanie telewizora w prawidłowy sposób.

W celu włożenia baterii należy otworzyć pokrywę komory baterii, włożyć baterie (1,5 V AAA) zgodnie z oznaczeniami ⊕ i ⊖ na etykiecie w komorze baterii, a następnie zamknąć pokrywę komory baterii. W celu wyjęcia baterii należy wykonać czynności takie, jak przy ich wkładaniu, ale w odwrotnej kolejności.

PRZESTROGA

- Nie wolno mieszać starych baterii z nowymi, ponieważ może to doprowadzić do uszkodzenia pilota.
- Pilot zdalnego sterowania nie jest dołączany do zestawu w niektórych krajach.

Upewnij się, iż pilot jest skierowany w stronę czujnika zdalnego sterowania w telewizorze.

(Zależnie od modelu)

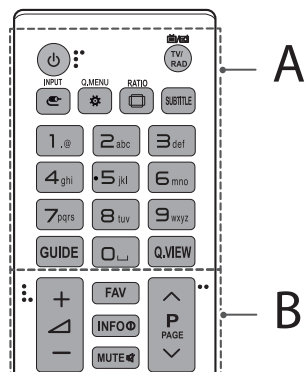

A

- ⏻ (ZASILANIE)** Włączanie i wyłączenie telewizora.
- TV/RAD** Wybór funkcji radia, telewizji analogowej lub cyfrowej.
- INPUT** Zmiana źródła sygnału wejściowego.
- Q.MENU / ⚙️ (Szybkie ustawienia)** Dostęp do menu szybkich ustawień.
- RATIO** Zmiana proporcji obrazu.
- SUBTITLE** Wyświetlanie napisów w trybie cyfrowym zgodnie z preferencjami.
- Przyciski numeryczne** Wprowadzanie cyfr.
- GUIDE** Wyświetlanie przewodnika po programach.
- ␣ (Spacja)** Wstawienie spacji za pomocą klawiatury ekranowej.
- Q.VIEW** Powrót do poprzednio oglądanego programu.

B

- FAV** Wyświetlenie listy ulubionych kanałów.
- INFO** Wyświetlanie informacji o aktualnym programie i ustawieniach ekranu.
- MUTE** Wyciszenie wszystkich dźwięków.
- + / -** Regulacja głośności.
- ^ P** Przewijanie zapisanych programów lub kanałów.
- ^ PAGE** Przejście do poprzedniego lub następnego ekranu.

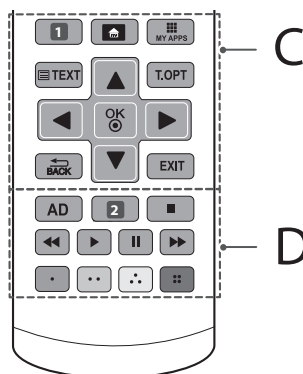

C

- 1 APP/*** Umożliwia wybór pozycji dostępnych w menu telewizji MHP. (Zależnie od modelu)
- 1 RECENT** Wyświetla dotychczasową historię. (Zależnie od modelu)
- 🏠 (MENU GŁÓWNE)** Dostęp do menu głównego.
- 📺 MY APPS** Wyświetlenie listy aplikacji.
- Przyciski teletekstu (TEXT, T.OPT)** Te przyciski służą do obsługi teletekstu.
- Przyciski nawigacji (w górę/w dół/w lewo/w prawo)** Przewijanie pozycji menu i ustawień.
- OK** Wybór menu i ustawień oraz zatwierdzanie wyboru.
- ↶ BACK** Powrót do poprzedniego poziomu menu.
- EXIT** Zamknięcie menu ekranowych i powrót do trybu oglądania telewizji.

D

- AD** Naciśnięcie przycisku AD powoduje włączenie funkcji opisu dźwiękiem.
- 2 LIST** Dostęp do listy zapisanych programów. (Zależnie od modelu)
- 2 REC/*** Uruchamianie nagrywania i wyświetlanie menu nagrywania. (tylko model Time Machine^{Ready} przystosowany do obsługi) (Zależnie od modelu)
- Przyciski sterowania (⏪, ▶, II, ⏩)** Sterowanie odtwarzaniem treści Premium, Time Machine^{Ready}, menu SmartShare lub urządzeniami zgodnymi ze standardem SIMPLINK (urządzenia USB, SIMPLINK lub Time Machine^{Ready}).
- Kolorowe przyciski** Dostęp do specjalnych funkcji w niektórych menu.
(●): Czerwony, (●●): Zielony, (●●●): Żółty, (●●●●): Niebieski

POLSKI

(Zależnie od modelu)

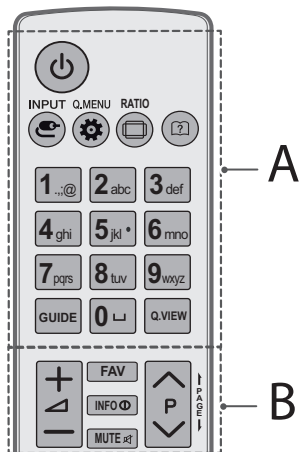
**A**

- (ZASILANIE)** Włączanie i wyłączanie telewizora.
- INPUT** Zmiana źródła sygnału wejściowego.
- Q.MENU / (Szybkie ustawienia)** Dostęp do menu szybkich ustawień.
- RATIO** Zmiana proporcji obrazu.
- (Instrukcja obsługi)** Wyświetlanie instrukcji obsługi.
- (Spacja)** Wstawienie spacji za pomocą klawiatury ekranowej.
- GUIDE** Wyświetlanie przewodnika po programach.
- Q.VIEW** Powrót do poprzednio oglądanego programu.

B

- Regulacja głośności.**
- FAV** Wyświetlenie listy ulubionych kanałów.
- INFO** Wyświetlanie informacji o aktualnym programie i ustawieniach ekranu.
- MUTE** Wyciszenie wszystkich dźwięków.
- Przewijanie zapisanych programów lub kanałów.**
- PAGE** Przejście do poprzedniego lub następnego ekranu.

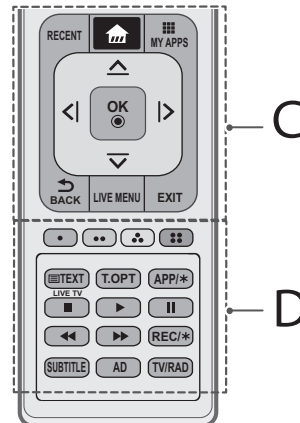
**C**

- RECENT** Wyświetla dotychczasową historię.
- (MENU GŁÓWNE)** Dostęp do menu głównego.
- MY APPS** Wyświetlenie listy aplikacji.
- Przyciski nawigacji (w górę/w dół/w lewo/w prawo)** Przewijanie pozycji menu i ustawień.
- OK** Wybór menu i ustawień oraz zatwierdzanie wyboru.
- BACK** Powrót do poprzedniego poziomu menu.
- LIVE MENU** Wyświetla listę opcji: Polecane, Programme, Szukaj oraz Nagrane. (Zależnie od modelu)
- EXIT** Zamknięcie menu ekranowych i powrót do trybu oglądania telewizji.

D

- Kolorowe przyciski** Dostęp do specjalnych funkcji w niektórych menu. (: Czerwony, : Zielony, : Żółty, : Niebieski)
- Kolorowe przyciski (TEXT, T.OPT)** Dostęp do specjalnych funkcji w niektórych menu.
- APP/*** Umożliwia wybór pozycji dostępnych w menu telewizji MHP. (Zależnie od modelu)
- LIVE TV** Powrót do trybu LIVE TV.
- Przyciski sterowania (stop, play, pause, left, right)** Sterowanie odtwarzaniem treści Premium, Time Machine^{Ready}, menu SmartShare lub urządzeniami zgodnymi ze standardem SIMPLINK (urządzenia USB, SIMPLINK lub Time Machine^{Ready}).
- REC/*** Uruchamianie nagrywania i wyświetlanie menu nagrywania. (tylko model Time Machine^{Ready} przystosowany do obsługi) (Zależnie od modelu)
- SUBTITLE** Wyświetlanie napisów w trybie cyfrowym zgodnie z preferencjami.
- AD** Naciśnięcie przycisku AD powoduje włączenie funkcji opisu dźwiękiem.
- TV/RAD** Wybór funkcji radia, telewizji analogowej lub cyfrowej.

Funkcje pilota magic

(Zależnie od modelu)

Kiedy pojawi się komunikat „Bateria pilota Magic bliska wyczerpania. Wymień baterie.”, należy wymienić baterie.

W celu włożenia baterii otwórz pokrywę komory baterii, włóż baterie (1,5 V AA) zgodnie z oznaczeniami (+) i (-) na etykiecie w komorze baterii, a następnie zamknij pokrywę komory baterii. Pilota należy kierować w stronę czujnika zdalnego sterowania w telewizorze. W celu wyjęcia baterii należy wykonać czynności takie, jak przy ich wkładaniu, ale w odwrotnej kolejności.

⚠ PRZESTROGA

- Nie wolno mieszać starych baterii z nowymi, ponieważ może to doprowadzić do uszkodzenia pilota.

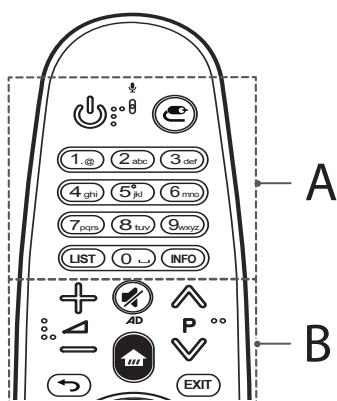

A

(ZASILANIE) Włączanie i wyłączanie telewizora.

(WEJŚCIE) Zmiana źródła sygnału wejściowego.

* Naciśnięcie i przytrzymanie przycisku powoduje wyświetlenie listy wszystkich zewnętrznych źródeł sygnału.

Przyciski numeryczne Wprowadzanie cyfr.

LIST Dostęp do zapisanych kanałów i listy programów.

(Spacja) Wstawienie spacji za pomocą klawiatury ekranowej.

INFO Wyświetlanie informacji o aktualnym programie i ustawieniach ekranu.

B

+ **Regulacja głośności.**

P **Przewijanie zapisanych programów lub kanałów.**

(WYCISZENIE) Wyciszenie wszystkich dźwięków.

* Naciśnięcie i przytrzymanie przycisku powoduje włączenie funkcji audiodeskrpcji. (Zależnie od modelu)

(MENU GŁÓWNE) Dostęp do menu głównego.

(WSTECZ) Powrót do poprzedniego poziomu menu.

EXIT Zamknięcie wszystkich menu ekranowych i powrót do ostatnio oglądanego programu.

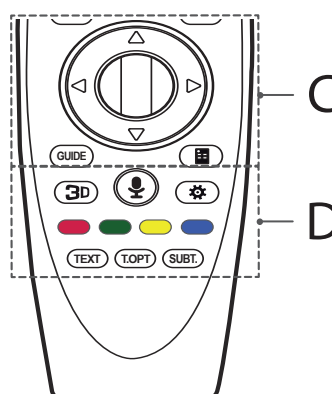

C

Przycisk kółka (OK) Aby wybrać menu, wciśnij środek przycisku kółka. Przycisk kółka umożliwia także zmianę programów.

(w górę / w dół / w lewo / w prawo) Aby przewijać menu, naciśnij przycisk w górę, w dół, w lewo lub w prawo. Jeśli podczas korzystania z kursora naciśniesz przyciski **(w górę / w dół / w lewo / w prawo)**, kursor zniknie z ekranu, a pilot Magic będzie działał jak zwykły pilot. Aby ponownie wyświetlić kursor na ekranie, potrząśnij pilotem Magic na boki.

GUIDE Wyświetlanie przewodnika po programach.

(Pilot ekranowy) Wyświetlenie pilota ekranowego.

* W niektórych regionach umożliwia uzyskanie dostępu do menu pilota uniwersalnego. (Zależnie od modelu)

POLSKI

D

3D Wyświetlanie obrazu w trybie 3D. (Tylko modele 3D)

(Rozpoznawanie głosu)

(Zależnie od modelu)





Do korzystania z funkcji rozpoznawania głosu wymagane jest połączenie z siecią.

- 1 Naciśnij przycisk rozpoznawania głosu.
- 2 Po wyświetleniu okna wyszukiwania głosowego na ekranie telewizora wypowiedz polecenie.
 - Nie odsuwaj pilota Magic dalej niż 10 cm od twarzy.
 - Rozpoznawanie głosu może zakończyć się niepowodzeniem w przypadku zbyt szybkiego lub zbyt wolnego wypowiadania słów.
 - Skuteczność rozpoznawania zależy od charakterystyki głosu użytkownika (wysokość głosu, wymowa, intonacja i szybkość mówienia) oraz otoczenia (hałas i nastawiona głośność telewizora).

⚙️ (Szybkie ustawienia) Dostęp do menu szybkich ustawień.

* Naciśnięcie i przytrzymanie przycisku szybkich **⚙️** powoduje wyświetlenie menu **Ustawienia zaawansowane**.

Kolorowe przyciski Dostęp do specjalnych funkcji w niektórych menu.

(): Czerwony, (): Zielony, (): Żółty, (): Niebieski)

Kolorowe przyciski (TEXT, T.OPT) Dostęp do specjalnych funkcji w niektórych menu.

SUBT. Wyświetlanie napisów w trybie cyfrowym zgodnie z preferencjami.

Rejestrowanie pilota Magic

Rejestracja pilota Magic

Przed rozpoczęciem korzystania z pilota Magic należy sparować go z telewizorem.

- 1 Włóż baterie do pilota Magic i włącz telewizor.
- 2 Skieruj pilota Magic w stronę telewizora i naciśnij przycisk  **Przycisk kółka (OK)** na pilocie.

* Jeśli rejestracja pilota Magic nie powiedzie się, należy wyłączyć telewizor i ponowić próbę.



Wyrejestrowanie pilota Magic

Naciśnij jednocześnie przyciski  (**WSTECZ**) i  (**MENU GŁÓWNE**) i przytrzymaj je przez około 5 sekund, aby zresetować pilota Magic sparowanego z telewizorem.

* Naciśnięcie i przytrzymanie przycisku **EXIT** umożliwi natychmiastowe anulowanie rejestracji pilota Magic i ponowną rejestrację.

Korzystanie z pilota Magic



- Aby kursor pojawił się na ekranie, delikatnie potrząśnij pilotem Magic na boki lub naciśnij przyciski  (**MENU GŁÓWNE**),  (**WEJŚCIE**), **3D**.
- (W przypadku niektórych telewizorów kursor pojawi się na ekranie po obróceniu przycisku  **Przycisk kółka (OK)**.)
- Kursor zniknie, jeśli nie był używany przez jakiś czas lub jeśli pilot Magic został położony na płaskiej powierzchni.
- Jeśli kursor nie reaguje prawidłowo, można go zresetować, przesuwając go do krawędzi ekranu.
- Pilot Magic zużywa baterie szybciej niż zwykły pilot, ponieważ jest wyposażony w dodatkowe funkcje.

Zalecenia dotyczące korzystania z pilota Magic

- Pilota należy używać w granicach określonego zasięgu (10 metrów). Podczas korzystania z urządzenia mogą wystąpić zakłócenia w komunikacji, jeśli urządzenie znajdzie się poza granicami zasięgu lub jeśli w granicach zasięgu pojawią się przeszkody.
- W przypadku niektórych akcesoriów mogą występować zakłócenia w komunikacji. Urządzenia elektroniczne, takie jak kuchenka mikrofalowa czy bezprzewodowa sieć lokalna, wykorzystują ten sam zakres częstotliwości (2,4 GHz) co pilot Magic. Może to powodować występowanie zakłóceń w komunikacji.
- Pilot Magic może nie działać prawidłowo, jeśli telewizor znajduje się w odległości mniejszej niż 1 metr od bezprzewodowego routera (punktu dostępu). Bezprzewodowy router powinien znajdować się w odległości większej niż 1 m od telewizora.
- Nie wolno rozmontowywać ani podgrzewać baterii.
- Nie wolno upuszczać baterii. Należy unikać narażania baterii na silne wstrząsy.
- Nieprawidłowe zamontowanie baterii może doprowadzić do wybuchu.

Licencje

Dostępne licencje mogą się różnić w zależności od modelu. Więcej informacji o licencjach zamieszczono na stronie www.lg.com.



Informacja dotycząca oprogramowania open source

Zawarty w tym produkcie kod źródłowy podlegający licencjom GPL, LGPL, MPL i innym licencjom open source można pobrać ze strony internetowej <http://opensource.lge.com>.

Oprócz kodu źródłowego ze strony można pobrać warunki wszystkich wymienionych licencji, zastrzeżenia gwarancyjne i informacje o prawach autorskich.

Firma LG Electronics może udostępnić kod źródłowy na płycie CD-ROM za opłatą pokrywającą koszty takiej dystrybucji (w tym koszty nośników, transportu i obsługi) na wniosek przesłany na adres opensource@lge.com. Oferta jest ważna przez okres trzech (3) lat od daty zakupu produktu.

Rozwiązywanie problemów

Nie można sterować telewizorem przy użyciu pilota zdalnego sterowania.

- Sprawdź czujnik zdalnego sterowania na urządzeniu i spróbuj ponownie.
- Sprawdź, czy między urządzeniem a pilotem nie ma przeszkód blokujących przesyłanie sygnału.
- Sprawdź, czy baterie są sprawne, i czy są poprawnie włożone (⊕ do ⊕, ⊖ do ⊖).

Nie widać obrazu i nie słychać dźwięku.

- Sprawdź, czy urządzenie jest włączone.
- Sprawdź, czy przewód zasilający jest podłączony do gniazdka elektrycznego.
- Sprawdź działanie gniazdka sieciowego, podłączając do niego inne urządzenie.

Telewizor nieoczekiwanie się wyłącza.

- Sprawdź ustawienia zasilania. Być może nastąpiła przerwa w zasilaniu.
- Sprawdź w ustawieniach opcji **Timery**, czy nie włączono funkcji **Automatyczne wyłączenie** (Zależnie od modelu) / **Drzemka** / **Wyłącz zasilanie timerem**.
- Jeśli włączony telewizor nie odbiera żadnego sygnału przez 15 minut, zostaje automatycznie wyłączony.

Podczas podłączania do komputera (HDMI) wyświetlany jest komunikat „No signal” (Brak sygnału) lub „Invalid Format” (Nieprawidłowy format).

- Wyłącz i włącz telewizor za pomocą pilota.
- Odłącz i ponownie podłącz przewód HDMI.
- Ponownie uruchom komputer, gdy telewizor jest włączony.

POLSKI

Dane techniczne

Specyfikacja urządzeń bezprzewodowych

- Z uwagi na różne kanały pasma wykorzystywane w poszczególnych krajach użytkownik nie ma możliwości zmiany ani regulacji częstotliwości pracy, a produkt został skonfigurowany zgodnie z tabelą częstotliwości dla danego regionu.
- Podczas montażu lub użytkowania urządzenia nie należy zbliżać się do niego na odległość mniejszą niż 20 cm. Stwierdzenie to stanowi ogólną uwagę, którą należy uwzględnić w zależności od warunków pracy.

POLSKI

CE 01970

(Tylko modele UF68**, UF77**, UF83**)

Specyfikacja urządzeń bezprzewodowych (LGSBW41)			
Karta sieciowa wi-fi		Bluetooth	
Standard	IEEE 802.11a/b/g/n	Standard	Bluetooth. wersja 4.0
Zakres częstotliwości	2400–2483,5 MHz 5150–5250 MHz 5725–5850 MHz (Poza terytorium Unii Europejskiej)	Zakres częstotliwości	2400–2483,5 MHz
Moc wyjściowa (maks.)	802.11a: 13 dBm 802.11b: 15 dBm 802.11g: 14 dBm 802.11n - 2,4 GHz: 16 dBm 802.11n - 5 GHz: 16 dBm	Moc wyjściowa (maks.)	10 dBm lub mniejsza

(Tylko modele UF64**)

Dane techniczne bezprzewodowego modułu LAN (TWFM-B006D)	
Standard	IEEE 802.11a/b/g/n
Zakres częstotliwości	2400–2483,5 MHz 5150–5250 MHz 5725–5850 MHz (Poza terytorium Unii Europejskiej)
Moc wyjściowa (maks.)	802.11a: 11 dBm 802.11b: 14 dBm 802.11g: 10,5 dBm 802.11n - 2,4 GHz: 11 dBm 802.11n - 5 GHz: 12,5 dBm



NÁVOD K OBSLUZE

Bezpečnost a reference

LED TV*

* Televizor LED LG použije obrazovku LCD s podsvětlenými diodami LED.

Před uvedením zařízení do provozu si pečlivě prostudujte tento návod a uložte jej pro budoucí potřebu.

www.lg.com

Bezpečnostní Pokyny

Před použitím výrobku si důkladně přečtěte tyto bezpečnostní pokyny.

⚠️ VAROVÁNÍ



Neumísťujte televizor a dálkový ovladač v následujících prostředích:

- Místo vystavené přímému slunečnímu svitu
- Místo s vysokou vlhkostí, např. koupelna
- Blízko tepelných zdrojů, např. kamen a dalších zařízení, která produkují teplo
- Blízko kuchyňské linky nebo zvlhčovače vzduchu, kde může být snadno vystaven páře nebo oleji
- Místo vystavené dešti nebo větru
- Blízko nádob s vodou, např. váz

Jinak může dojít k požáru, úrazu elektrickým proudem, závadě nebo deformaci výrobku.



Neumísťujte výrobek do prašného prostředí. Mohlo by dojít k požáru.

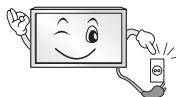

Elektrická zástrčka slouží k odpojení zařízení. Zástrčka musí být okamžitě přístupná.



Napájecí zástrčky se nedotýkejte mokřými rukama. Pokud jsou kolíky kabelu mokré nebo zaprášené, zcela otřete a osušte zástrčku. Vysoká vlhkost by mohla způsobit zranění elektrickým proudem.



Napájecí kabel musí být připojen k uzemněné zásuvce. (S výjimkou zařízení, která se neuzemňují.) Mohlo by dojít k úrazu elektrickým proudem nebo zranění.



Napájecí kabel řádně připojte. Pokud není napájecí kabel připojen řádně, může dojít ke vzniku požáru.



Dbejte na to, aby napájecí kabel nepřišel do styku s horkými objekty, například s topným tělesem. Mohlo by dojít k požáru nebo úrazu elektrickým proudem.



Nepokládejte na napájecí kabely těžké předměty ani samotný výrobek. Jinak může dojít k požáru nebo úrazu elektrickým proudem.



Kabel antény mezi vnitřkem a vnějškem budovy zahněte tak, aby dovnitř nezatékal déšť. Jinak by mohlo dojít k poškození vnitřku výrobku vodou a hrozbě úrazu elektrickým proudem.



Při montáži televizoru na stěnu dbejte na to, aby televizor po montáži nevisel za napájecí a signálové kabely na zadní straně televizoru. Mohlo by dojít k požáru nebo úrazu elektrickým proudem.

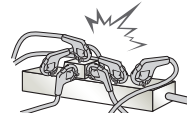

Nezapojujte do jedné elektrické zásuvky příliš mnoho elektrických zařízení. Jinak může dojít k požáru z důvodu přehřátí.

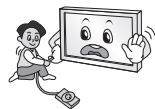

Při připojování externích zařízení dávejte pozor, aby vám výrobek neupadl nebo se nepřevrátil. Jinak může dojít ke zranění nebo poškození výrobku.



Dbejte na to, aby byly vinylové obaly a také materiál proti vlhkosti, který je součástí balení, mimo dosah dětí. Materiál proti vlhkosti by mohl být při požití nebezpečný. Pokud by došlo k náhodnému požití, vyvolejte zvracení a navštivte nejbližší nemocnici. Vinylové obaly mohou způsobit zadušení. Uchovávejte je proto mimo dosah dětí.



Nedovolte, aby na televizor lezly nebo se je přidržovaly děti. Jinak se může televizor převrátit a způsobit vážné zranění.



Použité baterie pečlivě likvidujte, aby je děti nemohly sníst. V případě, že dítě baterie sně, ihned s ním jděte k lékaři.



Nevkládejte do konce napájecího kabelu vodivé předměty (například kovové předměty), pokud je druhý konec připojen do elektrické sítě. Rovněž se nedotýkejte napájecího kabelu ihned po zasunutí zástrčky do elektrické sítě. Mohlo by dojít k úrazu elektrickým proudem. (Závisí na modelu)



Neumísťujte ani neuskładňujte v blízkosti výrobku hořlavé látky. Při neopatrném zacházení s hořlavými látkami hrozí nebezpečí výbuchu nebo požáru.



Nevhazujte do výrobku kovové objekty, jako jsou například mince, sponky do vlasů, přístroje nebo dráty, ani hořlavé objekty, například papír nebo zápalky. To si musí uvědomit zvláště děti. Mohlo by dojít k úrazu elektrickým proudem, požáru nebo zranění. Pokud se dovnitř výrobku dostane cizí předmět, odpojte napájecí kabel a kontaktujte servisní středisko.



Nestříkejte na výrobek vodu ani jej nečistěte hořlavou látkou (ředidlem nebo benzenem). Mohlo by dojít k požáru nebo elektrickému šoku.



Zabraňte nárazům či pádu jakýchkoli předmětů do výrobku a dejte pozor, abyste nic neupustili na obrazovku. Mohlo by dojít ke zranění nebo k poškození výrobku.



Nikdy se nedotýkejte tohoto výrobku či antény během bouřky. Mohlo by dojít k úrazu elektrickým proudem.



Nikdy se nedotýkejte elektrické zásuvky, pokud došlo k úniku plynu. V takovém případě otevřete okna a vyvětrejte. Mohlo by dojít k požáru nebo vznícení od elektrického výboje.



Sami výrobek nerozebírejte, neopravujte ani neupravujte. Mohlo by dojít k požáru nebo elektrickému šoku. V případě nutnosti provedení kontroly, kalibrace či opravy se obraťte na servisní středisko.



V případě, že dojde k některé z níže uvedených událostí, výrobek ihned odpojte a kontaktujte místní servisní středisko.

- Došlo k nárazu (do) výrobku
- Výrobek byl poškozen
- Do výrobku se dostaly cizí předměty
- Z výrobku vycházel kouř nebo nezvyklý zápach

Mohlo by dojít k požáru nebo úrazu elektrickým proudem.



Pokud výrobek nebudete delší dobu používat, odpojte od něj napájecí kabel. Usazený prach může způsobit požár, případně opotřebovaná izolace může způsobit probíjení, úraz elektrickým proudem nebo požár.



Zařízení nesmí být vystaveno kapající nebo stříkající vodě. Na zařízení nepokládejte ani objekty naplněné vodou, například vázy.

Neinstalujte tento výrobek na stěnu, pokud by tam byl vystaven působení oleji nebo olejové mlhy. To by mohlo výrobek poškodit a způsobit jeho pád.



Pokud se do produktu (jako je např. napájecí adaptér, napájecí kabel nebo televizor) dostane voda nebo jiná látka, okamžitě odpojte napájecí kabel a kontaktujte středisko služeb. Jinak může dojít k požáru nebo úrazu elektrickým proudem.

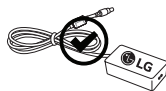

Používejte pouze napájecí adaptér a napájecí kabel schválený společností LG Electronics. Jinak může dojít k požáru, úrazu elektrickým proudem, závadě nebo deformaci produktu.



Napájecí adaptér ani napájecí kabel nikdy nerozebírejte. Mohlo by dojít k požáru nebo úrazu elektrickým proudem.

! UPOZORNĚNÍ



Výrobek instalujte v prostředí, kterým neprocházejí rádiové vlny.

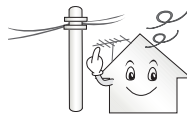

Mezi kabelem venkovní antény a napájecím kabelem musí být dostatečná vzdálenost, aby v případě pádu antény její kabel nezasáhl kabel napájecí. Mohlo by dojít k úrazu elektrickým proudem.



Neinstalujte výrobek na místech, jako jsou nestabilní police nebo šikmé plochy. Rovněž se vyhněte místům, kde dochází k vibracím nebo kde výrobek nemá plnou oporu. V opačném případě může výrobek spadnout nebo se převrátit, což může způsobit zranění nebo poškození výrobku.

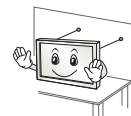

Pokud televizor instalujete na stojan, je nutné provést opatření proti jeho převrácení. Jinak se může výrobek převrátit a způsobit zranění.

Pokud máte v úmyslu připevnit výrobek na stěnu, připevněte k jeho zadní straně propojovací mezičlánek standardu VESA pro montáž na stěnu (volitelné součásti). Při instalaci přístroje na stěnu pomocí držáku pro montáž na stěnu (volitelné součásti) jej pečlivě upevněte, aby nespadol.

Používejte pouze přídatná zařízení/příslušenství uváděná výrobcem.



Při instalaci antény se poraďte s kvalifikovaným technikem. Mohlo by dojít k požáru nebo úrazu elektrickým proudem.

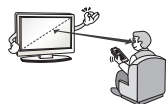

Doporučujeme, abyste televizor sledovali ze vzdálenosti odpovídající alespoň 2 až 7násobku úhlopříčky obrazovky. V případě dlouhého sledování televizoru může dojít k rozmazanému vidění.

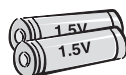

Používejte pouze uvedený typ baterie. Jinak by mohlo dojít k poškození dálkového ovladače.

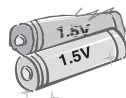

Nekombinujte nové baterie se starými. Mohlo by dojít k jejich přehřátí a vytečení.

Baterie by neměly být vystavovány vlivům nadměrného tepla. Například byste je neměli vystavovat přímému slunci, otevřenému ohni a působení elektrických topných těles.

NEUMÍSTUJTE nedobíjecí baterie do nabíječky.



Mezi dálkovým ovladačem a jeho senzorem by neměly být žádné objekty.



Signál z dálkového ovladače může být rušen slunečním světlem nebo jiným silným světlem. V takovém případě světlo v místnosti zeslabte.

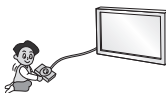

Pokud připojujete externí zařízení, například herní konzole, použijte dostatečně dlouhé kabely. V opačném případě může výrobek spadnout, což může způsobit zranění nebo poškození výrobku.



Nezapínejte/nevypínejte výrobek zapojením zástrčky do/vytažením zástrčky z elektrické zásuvky. (Nepoužívejte elektrickou zástrčku jako vypínač.) Mohlo by dojít k mechanické závadě nebo úrazu elektrickým proudem.



Postupujte podle instalačních pokynů níže, abyste zabránili přehřátí výrobku.

- Vzdálenost mezi výrobkem a stěnou by měla být minimálně 10 cm.
 - Neumísťujte výrobek na místo bez dostatečné ventilace (např. do knihovny nebo skříňky).
 - Neumísťujte výrobek na koberec nebo polstrování.
 - Dbejte na to, aby větrací otvor nebyl blokován ubrusem či závěsem.
- Jinak může dojít k požáru.

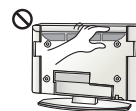

Dbejte na to, abyste se při delším sledování televize nedotkli ventilačních otvorů, protože by mohly být horké. Nedojde k ovlivnění provozu či výkonu výrobku.

Pravidelně kontrolujte, zda napájecí kabel zařízení nejeví známky poškození nebo opotřebení. Pokud ano, odpojte jej a nahradte stejným kabelem (získaným z autorizovaného servisu).



Dbejte na to, aby se na kolicích zástrčky napájecího kabelu nebo zásuvky nehromadil prach. Mohlo by dojít k požáru.

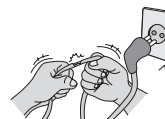

Chraňte napájecí kabel před fyzickým nebo mechanickým poškozením, jako je překroucení, zadrhnutí, přiskřípnutí, zmáčknutí ve dveřích nebo přišlápnutí. Věnujte zvláštní pozornost zástrčkám, elektrickým zásuvkám a místům, ve kterých kabel vychází ze zařízení.



Netlačte silně na přední panel, a to ani rukou, ani žádnými ostrými předměty (například nehty, tužkou či perem). Dbejte na to, aby nedošlo k jeho poškrábání.



Nedotýkejte se obrazovky ani na ni na delší dobu nepokládejte prsty. Mohlo by dojít k dočasné deformaci obrazu.



Při čištění výrobku a jeho součástí nejprve odpojte napájení a otřete jej měkkým hadříkem. Použití nadměrné síly může způsobit poškrábání nebo změny zbarvení. Nestříkejte na výrobek vodu ani jej neotírejte mokřým hadříkem. Nepoužívejte čisticí prostředky na sklo, leštěnku na auta nebo průmyslová leštidla, abrazivní prostředky nebo vosk, benzen, alkohol apod., které mohou výrobek a jeho panel poškodit. V opačném případě může dojít k požáru, úrazu elektrickým proudem nebo poškození výrobku (deformaci, korozi nebo prasknutí).

Pokud je tato jednotka připojena k zásuvce na střídavý proud, není odpojena od zdroje střídavého proudu, i když tuto jednotku vypnete VYPÍNAČEM.



Při odpojování kabelu jej uchopte za zástrčku a vytáhněte. Pokud dojde k oddělení vodičů uvnitř kabelu, může dojít k požáru.



Před přesouváním výrobku nejprve vypněte napájení. Pak vytáhněte napájecí kabely, kabely antény a všechny připojovací kabely. Mohlo by dojít k poškození televizoru nebo napájecího kabelu a vzniku požáru nebo úrazu elektrickým proudem.



Při přesouvání nebo vybalování výrobku pracujte ve dvojici, protože výrobek je těžký. Jinak může dojít ke zranění.



Jednou za rok se obraťte na servisní středisko s žádostí o vyčištění vnitřních součástí výrobku. Nahromaděný prach může způsobit mechanické selhání.



Veškeré opravy výrobku svěřte kvalifikovaným pracovníkům servisu. Výrobek je potřeba opravit v případě, že byl jakýmkoli způsobem poškozen, například v případě poškození napájecího kabelu nebo zástrčky, vniknutí kapaliny či objektů do zařízení nebo pokud bylo zařízení vystaveno dešti či vlhkosti, nefunguje standardním způsobem či spadlo na zem.



Pokud je výrobek při dotyku studený, můžete po jeho zapnutí pozorovat nepatrné blikání. Jde o normální jev, výrobek je v pořádku.



Panel je výrobek s moderní technologií rozlišením dvou až šesti milionů pixelů. Na panelu můžete vidět drobné černé nebo jasně barevné tečky (červené, modré nebo zelené) velikosti 1 ppm. Nejedná se o závadu a neovlivňuje to výkon ani spolehlivost výrobku.

Tento jev se vyskytuje také u výrobků třetích stran a není důvodem pro výměnu nebo vrácení peněz.



Na základě pozice, ze které panel sledujete (vlevo/vpravo/nahoře/dole), se může jas a barvy panelu lišit. Tento jev je způsoben povahou panelu. Nesouvisí s výkonem výrobku a nejedná se o závadu.



Zobrazování statického obrázku (např. loga vysílací stanice, nabídky na obrazovce, scény z videohry) po dlouhou dobu může poškodit obrazovku vedoucí k přetrvávání obrazu, známému též jako vypálení obrazu. Záruka výrobku se na vypálení obrazu nevztahuje. Vyhněte se ponechání statického obrazu na televizoru po delší dobu (2 nebo více hodin pro LCD televizor, 1 nebo více hodin pro plazmový televizor).

Pokud po dlouhou dobu sledujete televizní obraz s poměrem stran 4:3, na okrajích panelu může také dojít k vypálení obrazu. Tento jev se vyskytuje také u výrobků třetích stran a není důvodem pro výměnu nebo vrácení peněz.

Vytvářený zvuk

„Praskání“: Praskání, ke kterému dochází při sledování nebo vypnutí televizoru, vzniká tepelným smršťováním plastu kvůli teplotě a vlhkosti. Tento zvuk je běžný u výrobků, u kterých dochází k tepelné deformaci. Bzučení elektrických obvodů/panelu: Tichý zvuk vzniká ve vysokorychlostním spínacím obvodu, který dodává velké množství proudu pro provoz výrobku. Liší se v závislosti na výrobku. Tento vytvářený zvuk nemá vliv na výkon ani spolehlivost výrobku.

V blízkosti televizoru nepoužívejte elektrické spotřebiče s vysokým napětím (např. elektrickou mucholapku). Může dojít k poškození produktu.

Sledování 3D obrazu (pouze 3D modely)

VAROVÁNÍ

Prostředí pro sledování

- Doba sledování
 - Při sledování 3D obsahu si každou hodinu udělejte přestávku 5 na 15 minut. Dlouhodobé sledování 3D obrazu může způsobovat bolesti hlavy, závratě, malátnost nebo únavu očí.

Lidé trpící fotosenzitivními záchvaty nebo chronickou nemocí

- U některých uživatelů může v případě vystavení blikajícím světlu nebo určitému vzoru z 3D obsahu dojít k záchvatu nebo jiným abnormálním příznakům.
- Nesledujte 3D videa v případě nevolnosti, těhotenství nebo chronické nemoci jako epilepsie, srdeční choroby nebo problémů s krevním tlakem apod.
- 3D obsah není doporučován pro osoby neschopné prostorového vidění nebo s anomálním prostorovým viděním. Může docházet k dvojitému vidění nebo nepříjemným pocitům při sledování.
- Pokud trpíte strabismem (šilhavostí), tupozrakostí (slabým zrakem) nebo astigmatismem, můžete mít problém s vnímáním hloubky a snadno se kvůli dvojitému obrazu navít. Doporučujeme, abyste dělali častější přestávky než průměrný dospělý uživatel.
- Pokud máte rozdíl zraku mezi levým a pravým okem, před sledováním 3D obsahu proveďte korekci zraku.

Příznaky, při kterých byste měli sledování 3D obsahu přerušit nebo se mu vyhnout

- Nesledujte 3D obsah, pokud jste unavení kvůli nedostatku spánku, přepracování nebo požití alkoholu.
- Pokud takovými příznaky trpíte, přestaňte 3D obsah používat/sledovat a dostatečně si odpočítejte, než příznaky odezní.
 - Pokud příznaky přerývají, poraďte se s lékařem. Mezi příznaky mohou patřit bolesti hlavy, bolesti oční bulvy, závratě, nevolnost, bušení srdce, rozmazané vidění, pocit nepohodlí, dvojité vidění, potíže s viděním nebo únava.

⚠ UPOZORNĚNÍ

Prostředí pro sledování

- Vzdálenost pro sledování
 - Při sledování 3D obsahu udržujte vzdálenost odpovídající alespoň dvojnásobku úhlopříčky. Pokud je sledování 3D obsahu nepřijemné, přesuňte se dále od televizoru.

Věk pro sledování

- Děti/Mladiství
 - Používání/sledování 3D obsahu dětmi mladšími 6 let je zakázáno.
 - Děti mladší 10 let mohou přehnaně reagovat a příliš se vzrušit, protože jejich zrak se stále vyvíjí (například snažit se dotknout obrazovky nebo do ní skočit). Děti sledující 3D obsah vyžadují speciální dozor a mimořádnou pozornost.
 - Děti mají větší binokulární disproporci 3D prezentací než dospělí, protože mají menší vzdálenost mezi očima. U stejného 3D obrazu proto vnímají větší stereoskopickou hloubku než dospělí.
- Dospívající
 - Dospívající ve věku do 19 let mohou citlivě reagovat kvůli stimulaci ze světla ve 3D obsahu. Doporučte jim, aby v případě únavy nesledovali 3D obsah příliš dlouho.
- Starší lidé
 - Starší lidé mohou ve srovnání s mladšími vnímat menší 3D efekt. Neseďte blíže k televizoru, než je doporučená vzdálenost.

Upozornění pro používání 3D brýlí

- Používejte 3D brýle LG. Jinak nemusíte 3D videa vidět správně.
- 3D brýle nepoužívejte místo normálních brýlí, slunečních brýlí ani ochranných brýlí.
- Používání upravených 3D brýlí může namáhat zrak nebo způsobovat zkreslení obrazu.
- Nenechávejte 3D brýle v prostředí s mimořádně vysokými nebo nízkými teplotami. Došlo by k jejich deformaci.
- 3D brýle jsou křehké a snadno se poškrábou. K otírání skel brýlí vždy používejte jemnou, čistou tkaninu. Nedotýkejte se skel 3D brýlí ostrými předměty a nečistěte/neotírejte je chemickými přípravky.

Příprava

! POZNÁMKA

- Při prvním zapnutí televizoru po dodání z výroby může inicializace televizoru trvat několik minut.
- Uvedený obrázek se může od vašeho televizoru lišit.
- Nabídka OSD (On Screen Display) vašeho televizoru se může mírně lišit od obrázků v této příručce.
- Dostupná menu a možnosti se mohou lišit od zdroje vstupu a modelu výrobku, který používáte.
- Do tohoto televizoru mohou být v budoucnu přidány nové funkce.
- Televizor může být za účelem úspory elektrické energie uveden do pohotovostního režimu. Pokud nebude televizor delší dobu používán, měl by být vypnut, což přispěje ke snížení spotřeby energie.
- Snížením úrovně jasu obrazu lze podstatně snížit množství energie spotřebované během používání, což přispěje ke snížení celkových provozních nákladů.
- Položky dodané se zařízením se mohou v závislosti na modelu lišit.
- Specifikace výrobku nebo obsah tohoto návodu se mohou z důvodu zlepšení funkcí výrobku změnit bez předchozího upozornění.
- Pro optimální připojení použijte kabely HDMI a zařízení USB s rámečkem, který má tloušťku menší než 10 mm a šířku menší než 18 mm. Pokud nelze kabel USB nebo paměťové zařízení USB připojit k portu USB televizoru, použijte prodlužovací kabel, který podporuje protokol USB 2.0.

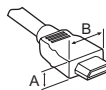

*A ≤ 10 mm

*B ≤ 18 mm

- Použijte certifikovaný kabel s logem HDMI.
- Pokud nepoužijete certifikovaný kabel HDMI, obrazovka nemusí zobrazovat nebo může dojít k chybě připojení. (Doporučené typy kabelů HDMI)
 - Vysokorychlostní kabel HDMI™ (3 m nebo kratší)
 - Vysokorychlostní kabel HDMI™ se sítí Ethernet (3 m nebo kratší)

UPOZORNĚNÍ

- Nepoužívejte jiné než schválené položky, jinak není zaručena bezpečnost a životnost výrobku.
- Záruka se nevztahuje na poškození a zranění způsobená neschválenými položkami.
- Obrazovka některých modelů je opatřena tenkou fólií, která se nesmí odstranit.
- Při připojování televizoru ke stojanu položte obrazovku lícem dolů na stůl nebo rovnou plochu opatřenou měkkou podložkou, abyste obrazovku chránili před poškrábáním.
- Ujistěte se, že jsou šrouby správně vloženy a bezpečně utaženy. (Pokud nejsou utaženy dostatečně bezpečně, může se televizor po instalaci naklonit dopředu.) Neutahujte šrouby příliš velkou silou. Mohlo by dojít k poškození a nesprávnému utažení šroubů.

Dokupuje se zvlášť

U samostatně dokupovaných položek může v zájmu zlepšení kvality dojít bez předchozího upozornění k úpravám nebo změnám. Toto zboží můžete zakoupit u svého prodejce. Tato zařízení fungují pouze s určitými modely. Název nebo technické řešení modelu se může změnit z důvodu zdokonalení funkcí produktů nebo změny určitých okolností nebo uplatňovaných zásad ze strany výrobce.

(Závisí na modelu)

AG-F*** 3D brýle Cinema	AN-MR600 Dálkový ovladač Magic	AG-F***DP Brýle pro duální hraní
AN-VC550 Smart Camera	ZVUK zařízení LG	AN-WF500 Hardwarový klíč pro síť Wi-Fi/Bluetooth

- * Některé modely vyžadují pro používání dálkového ovladače Magic nebo audiazařízení LG hardwarový klíč pro síť Wi-Fi/Bluetooth.
- * Podporované zařízení hardwarového klíče pro síť Wi-Fi/Bluetooth se liší podle modelu.

Údržba

Čištění televizoru

V zájmu co nejlepší funkčnosti a prodloužení životnosti televizor pravidelně čistěte.

- Nezapomeňte nejprve vypnout napájení a odpojit napájecí kabel i všechny ostatní kabely.
- Pokud je televizor delší dobu bez dohledu a nepoužívá se, odpojte napájecí kabel z elektrické zásuvky, abyste zamezili poškození bleskem nebo proudovým rázem.

Obrazovka, rámeček, kryt a stojan

Chcete-li odstranit prach nebo drobné znečištění, otřete povrch suchou, čistou a měkkou utěrkou.

Chcete-li odstranit silné znečištění, otřete povrch měkkou utěrkou navlhčenou v čisté vodě nebo v roztoku jemného saponátu. Ihned po otření osušte povrch suchou utěrkou.

- Nikdy se nedotýkejte obrazovky, aby nedošlo k jejímu poškození.
- Netlačte na povrch obrazovky, nepřejíždějte po něm ani do něj netukujte nehtem nebo ostrým předmětem, jinak mohou vzniknout škrábance a obraz bude zkreslený.
- Nepoužívejte chemické látky, které mohou výrobek poškodit.
- Na povrch nestříkejte tekutinu. Pokud se do televizoru dostane voda, může dojít k požáru, zranění elektrickým proudem nebo nesprávné funkci.

Napájecí kabel

Pravidelně odstraňujte prach nebo nečistotu nahromaděnou na napájecím kabelu.

Zvedání a přemístění televizoru

Než přemístíte nebo zvednete televizor, prostudujte si následující pokyny, abyste zabránili jeho poškrábání nebo poškození a aby přeprava proběhla bezpečně bez ohledu na typ a velikost televizoru.

- Doporučuje se přemísťovat televizor v krabici nebo v obalovém materiálu, ve kterém byl televizor původně dodán.
- Než budete televizor přemísťovat nebo zvedat, odpojte napájecí kabel i všechny ostatní kabely.
- Když držíte televizor, měla by obrazovka směřovat dopředu, aby nedošlo k poškození.



- Uchopte pevně horní a dolní rám televizoru. Dbejte, abyste se nedotýkali průhledné části, reproduktoru nebo oblasti mřížky reproduktoru.

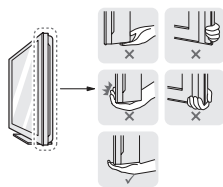

- Přepravu velkého televizoru by měly provádět nejméně 2 osoby.
- Při manuální přepravě televizoru držte televizor podle následujícího vyobrazení.

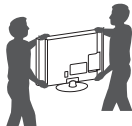

- Při přepravě televizor nevystavujte nárazům ani nadměrnému třesení.
- Při přepravě držte televizor ve vzpřímené poloze, nenatácejte televizor na stranu ani jej nenaklánějte doleva nebo doprava.
- Snažte se příliš netlačít, aby nedošlo k ohnutí šasi rámu a tím k poškození obrazovky.
- Při manipulaci s televizorem dejte pozor, abyste nepoškodili vyčnívající tlačítko ovladače.

! UPOZORNĚNÍ

- Nikdy se nedotýkejte obrazovky, aby nedošlo k jejímu poškození.
- Při přesunu televizor nadržte za držáky kabelů, protože může dojít k jejich přetržení a následnému zranění osob a poškození televizoru.

Používání tlačítka ovladače

(Uvedený obrázek se může od vašeho televizoru lišit.)

Funkce TV můžete jednoduše ovládat stisknutím nebo přesunutím tlačítka ovladače nahoru, dolů, doleva nebo doprava.

! POZNÁMKA

- Řada UF64 není vybavena tlačítkem ovladače, ale pouze tlačítky zapnutí/vypnutí.







Základní funkce

	Zapnutí	Když je TV vypnutá, umístíte prst na tlačítko ovladače, jednou je stisknete a poté uvolníte.
	Vypnutí	Když je TV zapnutá, umístíte prst na tlačítko ovladače, jednou je stisknete pod dobu několika sekund a poté uvolníte. Všechny spuštěné aplikace budou ukončeny, a probíhající nahrávání bude ukončeno.
	Ovládání hlasitosti	Pokud umístíte prst na tlačítko ovladače a zatlačíte je doleva či doprava, můžete nastavit požadovanou úroveň hlasitosti.
	Ovládání programů	Pokud umístíte prst na tlačítko ovladače a zatlačíte je nahoru či dolů, můžete procházet požadované uložené programy.

Úprava nastavení menu

Pokud TV zapnete, stiskněte jednu tlačítko ovladače. Můžete upravit nastavení položek menu posunutím tlačítka ovladače nahoru, dolů, doleva nebo doprava.

	Vypněte telefon.
	Vymazání zobrazení na obrazovce a přechod zpět ke sledování televizoru.
	Změna vstupního zdroje.
	Přístup k Rychlému nastavení.

! POZNÁMKA

- Pokud umístíte prst na tlačítko ovladače a budete jej tlačít nahoru, dolů, vlevo nebo vpravo, dávejte pozor, abyste nestiskli tlačítko ovladače. Pokud nejprve stisknete tlačítko ovladače, nebudete moci nastavit úroveň hlasitosti a uložené programy.

Umístění monitoru na stolek

(Uvedený obrázek se může od vašeho televizoru lišit.)

- 1 Nakloněním zvedněte televizor do vzpřímené polohy na stolku.
 - Mezi monitorem a stěnou musí být volný prostor (minimálně 10 cm pro zajištění správného větrání.

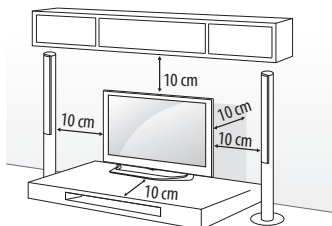

- 2 Zapojte napájecí kabel do elektrické zásuvky.

! UPOZORNĚNÍ

- Neumísťujte televizor na zdroje tepla nebo do jejich blízkosti, aby nedošlo k požáru nebo jinému poškození.

Použití bezpečnostního systému kensington

(Tato funkce není k dispozici u všech modelů.)

- Uvedený obrázek se může od vašeho televizoru lišit. Konektor bezpečnostního systému Kensington se nachází na zadní straně televizoru. Další informace o instalaci a používání naleznete v návodu přiloženém k bezpečnostnímu systému Kensington nebo na webové stránce <http://www.kensington.com>. Lankem bezpečnostního systému Kensington spojte televizor a stolec.

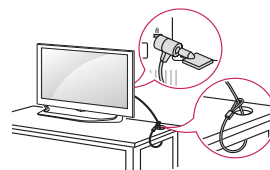

Zajištění televizoru na stěně

(Tato funkce není k dispozici u všech modelů.)

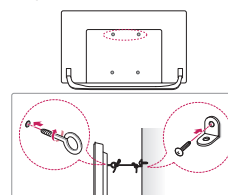

- 1 Zasuňte a utáhněte šrouby s okem nebo televizní držáky a šrouby na zadní straně televizoru.
 - Jsou-li v místě šroubů s okem zasunuté šrouby, nejprve je vyjměte.
- 2 Pripevněte držáky ke stěně pomocí šroubů.
 - Poloha nástěnného držáku musí odpovídat poloze šroubů s okem na zadní straně televizoru.
- 3 Spojte šrouby s okem a nástěnné držáky pomocí pevného provazu.
 - Dbejte, aby byl provaz natažen rovnoběžně s vodorovným povrchem.

! UPOZORNĚNÍ

- Dbejte, aby děti nešplhaly nebo se nevěšely na televizor.

! POZNÁMKA

- Použijte podložku nebo skříňku, která je dostatečně pevná a velká, aby unesla televizor.
- Konzole, šrouby a lanka nejsou součástí dodávky. Můžete je získat u svého lokálního prodejce.

Montáž na stěnu

Připevněte opatrně volitelný držák pro montáž na stěnu na zadní stranu televizoru a nainstalujte jej na pevnou stěnu kolmou k podlaze. Pokud připevňujete televizor k jiným stavebním materiálům, obraťte se na kvalifikované pracovníky. Společnost LG doporučuje svěřit nástěnnou montáž kvalifikovanému pracovníkovi. Doporučujeme používat držák pro montáž na stěnu od společnosti LG. Držák pro montáž na stěnu od společnosti LG můžete přesunout i s připojenými kabely. Pokud nebudete používat držák pro montáž na stěnu od společnosti LG, použijte takový držák pro montáž na stěnu, kde je zařízení odpovídajícím způsobem připevněno na stěnu a má dostatek prostoru pro připojení k externím zařízením. Doporučujeme, abyste zapojili všechny kabely před trvalým připevněním nástěnného držáku.

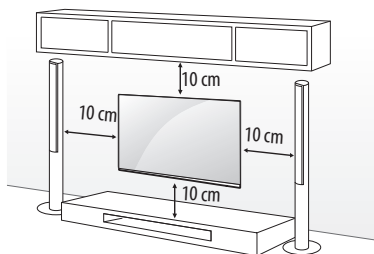

Ověřte, zda šrouby a držák pro montáž na stěnu vyhovují standardu VESA. Standardní rozměry sad pro montáž na stěnu jsou uvedeny v následující tabulce.

Samostatně prodávaná položka (držák pro montáž na stěnu)

Model	43UF64** 43UF68** 40/43UF77**	49UF64** 49/55UF68** 49/55UF77** 50UF83**
VESA (mm) (A x B)	200 x 200	300 x 300
Standardní šroub	M6	M6
Počet šroubů	4	4
Držák pro montáž na stěnu	LSW240B MSW240	LSW350B MSW240
Model	65UF68** 60/65UF77** 58UF83**	70/79UF77**
VESA (mm) (A x B)	300 x 300	600 x 400
Standardní šroub	M6	M8
Počet šroubů	4	4
Držák pro montáž na stěnu	LSW350B	LSW640B

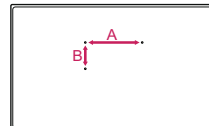

! UPOZORNĚNÍ

- Nejprve odpojte napájení a teprve poté přemístíte nebo instalujete televizor. Jinak může dojít k úrazu elektrickým proudem.
- Před instalací televizoru do nástěnného držáku odstraňte stojan – použijte obrácený postup než při připojování stojanu.
- Pokud instalujete televizor na strop nebo nakloněnou stěnu, může spadnout a způsobit vážné zranění. Použijte schválený držák pro montáž na stěnu od společnosti LG a obraťte se na místního prodejce nebo kvalifikované pracovníky.
- Šrouby neutahujte příliš velkou silou, jinak se televizor poškodí a záruka pozbude platnost.
- Použijte šrouby a nástěnné držáky, které vyhovují standardu VESA. Záruka se nevztahuje na poškození a zranění způsobená nesprávným použitím nebo nevhodným příslušenstvím.

! POZNÁMKA

- Použijte šrouby uvedené ve specifikaci šroubů podle standardu VESA.
- Sada pro montáž na stěnu obsahuje návod na instalaci a potřebné součásti.
- Držák pro montáž na stěnu je doplňkové příslušenství. Doplňkové příslušenství si můžete zakoupit od místního prodejce.
- Délka šroubů se může lišit v závislosti na nástěnném úchytu. Dbejte, abyste použili správnou délku.
- Další informace naleznete v návodu přiloženém k nástěnnému držáku.
- Pokud instalujete držák pro montáž na stěnu, použijte ochranný štítek. Ochranný štítek zabrání pronikání prachu a nečistot do otvoru. (Pouze pokud je dodána součást následujícího tvaru)

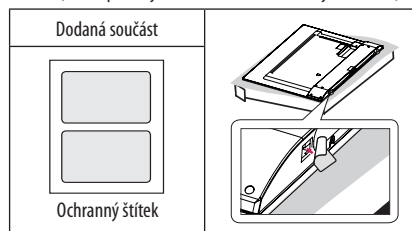

- Pokud k televizoru připojíte držák na stěnu, do otvorů držáku pro montáž televizoru na stěnu vložte vložky pro nastavení televizoru ve vertikálním úhlu. (Pouze pokud je dodána součást následujícího tvaru)

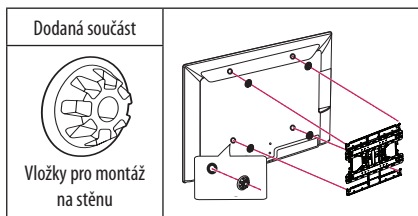

- V závislosti na tvaru stojanu použijte podle níže uvedeného obrázku k demontáži krytu stojanu plochý nástroj. (např. plochý šroubovák)
(Pouze pokud je dodána součást následujícího tvaru)

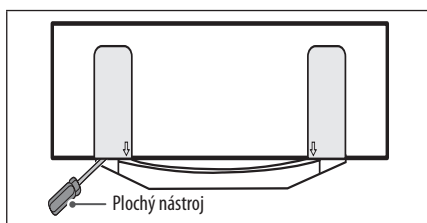

Připojení (upozornění)

K televizoru lze připojit různá externí zařízení a přepínáním režimů vstupů volit určité externí zařízení. Další informace o připojování externích zařízení najdete v návodu konkrétního zařízení.

Dostupná externí zařízení jsou: přijímače HD, přehrávače DVD, videorekordéry, ZVUK systémy, záznamová zařízení USB, počítače, herní zařízení a další externí zařízení.

! POZNÁMKA

- Připojení externích zařízení se může u různých modelů lišit.
- Externí zařízení lze připojovat k televizoru bez ohledu na pořadí televizního portu.
- Když nahráváte televizní pořad do rekordéru DVD nebo videorekordéru, připojte vstupní kabel televizního signálu k televizoru prostřednictvím rekordéru DVD nebo videorekordéru. Další informace o nahrávání najdete v návodu k připojenému zařízení.
- Pokyny k používání externího zařízení naleznete v příslušném návodu k použití.
- Když k televizoru připojíte herní zařízení, použijte kabel dodaný společně s herním zařízením.
- V režimu PC může vznikat šum v souvislosti s rozlišením, svislým vzorem, kontrastem nebo jasnem. Pokud vzniká šum, změňte vstup PC na jiné rozlišení, změňte obnovovací frekvenci na jinou hodnotu nebo upravte jas a kontrast v nabídce OBRAZ, dokud se obraz nevyjasní.
- V režimu PC nemusí některá nastavení rozlišení fungovat správně v závislosti na grafické kartě.
- Pokud je na počítači přehráván obsah v rozlišení ULTRA HD, může dojít k dočasnému narušení videa nebo zvuku v závislosti na výkonu počítače. (Závisí na modelu)

Připojení antény

Připojte televizor k nástěnné zásuvce antény pomocí kabelu RF (75 Ω).

- Jestliže budete používat více než 2 televizory, použijte rozdělovač signálu.
- Jestliže má obraz špatnou kvalitu, nainstalujte správným způsobem zesilovač signálu, aby se kvalita zlepšila.
- Pokud je kvalita obrazu s připojenou anténou špatná, zkuste anténu natočit správným směrem.
- Kabel antény a převaděč nejsou součástí dodávky.
- Podporované DTV ZVUK: MPEG, Dolby Digital, Dolby Digital Plus, HE-AAC
- V případě polohy, která není podporována vysíláním v rozlišení ULTRA HD, nedokáže tento televizor přijímat vysílání v rozlišení ULTRA HD přímo. (Závisí na modelu)

Připojení satelitní antény

(Pouze modely pro satelitní příjem)

Připojte televizor k satelitní anténě prostřednictvím zásuvky pro satelitní příjem a satelitního kabelu RF (75 Ω).

Připojení přes Euro Scart

(Závisí na modelu)

Přenáší signál videa nebo zvuku z externího zařízení do televizoru. Připojte externí zařízení k televizoru kabelem Euro Scart.

Aktuální vstupní režim \ Typ výstupu	AV1 (Výstup TV ¹)
Digitální TV	Digitální TV
Analogová TV, AV	Analogová TV
Komponentní	
HDMI	

1 Výstup TV: výstup analogových nebo digitálních televizních signálů.

- Kabel Euro Scart musí být vybaven stíněním signálu.
- Pokud sledujete televizi v 3D režimu, poskytuje výstup televizoru prostřednictvím kabelu SCART pouze signál 2D. (Pouze 3D modely)
- Pokud použijete funkci Time Machine na digitálním televizoru, výstupní signály televizoru nelze zpracovat prostřednictvím kabelu SCART.

Připojení modul CI

(Závisí na modelu)

Pro zobrazení kódovaných (placených) vysílání v režimu digitální televize.

- Zkontrolujte, zda je modul CI vložen do slotu PCMCIA se správnou orientací. Pokud modul není vložen správně, může dojít k poškození televizoru nebo slotu PCMCIA.
- Pokud televizor nemá obraz nebo zvuk při připojení modulu CI + CAM, kontaktujte provozovatele pozemního/ kabelového/ satelitního vysílání.



Připojení USB

(Závisí na modelu)

Některé huby USB nemusí fungovat. Pokud není zařízení USB připojené pomocí huby USB rozpoznáno, připojte jej přímo k portu USB na TV.

Další připojení

Připojte televizor k externím zařízením. Pro dosažení nejlepší kvality obrazu a zvuku propojte externí zařízení a televizor pomocí kabelu HDMI. Samostatný kabel není součástí dodávky.



-  →  →  → **Obraz** → **HDMI ULTRA HD Deep Colour**
- **Zap.**: Podporuje rozlišení 4K při 50/60 Hz (4:4:4, 4:2:2, 4:2:0)
- **Vypnuto**: Podporuje rozlišení 4K při 50/60 Hz (4:2:0)

Pokud zařízení připojené k portu Vstup rozlišení ULTRA HD Deep Colour také podporuje, obraz bude zřejmě zřetelnější. Pokud však zařízení toto rozlišení nepodporuje, nemusí pracovat správně. V takovém případě dané zařízení připojte k jinému portu HDMI nebo změňte nastavení televizoru **HDMI ULTRA HD Deep Colour** na možnost **Vypnuto**.

(Tato funkce je k dispozici pouze u určitých modelů, které podporují rozlišení ULTRA HD Hluboké barvy.)

Dálkový ovladač

Popisy v tomto návodu se týkají tlačítek dálkového ovladače. Prostudujte si pozorně tento návod a používejte televizor správným způsobem.

Pokud chcete provést výměnu baterií, otevřete kryt baterie, vložte baterie (1,5 V AAA) tak, aby koncovky  a  odpovídaly štítku umístěnému uvnitř prostoru pro baterie, poté kryt baterií zavřete. Při vyjímání baterií proveďte stejný postup v opačném pořadí.

UPOZORNĚNÍ

- Nepoužívejte současně staré a nové baterie, jinak se dálkový ovladač může poškodit.
- Dálkové ovládání nebude určeno pro všechny trhy.

Dálkový ovladač musíte namířit na čidlo dálkového ovládání na televizoru.

(Závisí na modelu)

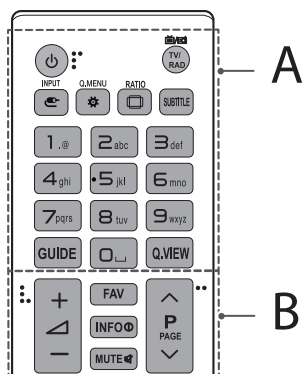

A

- ⏻ (NAPÁJENÍ)** Zapnutí nebo vypnutí televizoru.
- TV/RAD** Výběr kanálu pro rádio, TV a DTV.
- INPUT** Změna vstupního zdroje.
- Q.MENU / (R. nastavení)** Přístup k Rychlému nastavení.
- RATIO** Změna velikosti obrazu.
- SUBTITLE** V digitálním režimu zobrazí preferované titulky.
- Číselná tlačítka** Pro zadávání čísel.
- GUIDE** Zobrazí průvodce pořady.
- (Spačja)** Wstawienie spacji za pomocą klawiatury ekranowej.
- Q.VIEW** Návrat k dříve zobrazenému programu.

B

- FAV** Přístup k seznamu oblíbených kanálů.
- INFO** Zobrazí informace o aktuálním pořadu a obrazovce.
- MUTE** Vypnutí všech zvuků.
- + / -** Úprava úrovně hlasitosti.
- ^ P v** Procházení uloženými programy nebo kanály.
- ^ PAGE v** Přechod na předchozí nebo další obrazovku.

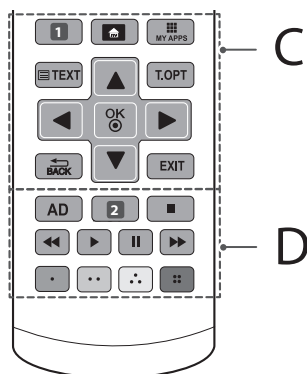

C

- 1 APP/*** Výběr zdroje nabídky MHP televizoru. (Závisí na modelu)
- 1 RECENT** Zobrazuje předchozí historii. (Závisí na modelu)
- (DOMŮ)** Zobrazení nabídky DOMŮ menu.
- MY APPS** Zobrazí seznam aplikací.
- Tlačítka teletextu** (, **TEXT**, **T.OPT**) Tato tlačítka se používají pro teletext.
- Navigační tlačítka (nahoru/dolů/doleva/doprava)** Procházení nabídkami nebo možnostmi.
- OK** Výběr menu nebo možnosti a potvrzení zadání.
- BACK** Návrat na předchozí úroveň.
- EXIT** Vymazání veškerých zobrazení na obrazovce a přechod zpět ke sledování televizoru.

D

- AD** Stisknutím tlačítka AD se aktivuje funkce popisů zvuku.
- 2 LIST** Přístup k uloženému seznamu programů. (Závisí na modelu)
- 2 REC/*** Zahájit nahrávání a zobrazit menu pro nahrávání. (pouze u modelů s podporou Time Machine^{Ready}) (Závisí na modelu)
- Ovládací tlačítka** (, , , ,) Ovládání nabídek s prémiovým obsahem, Time Machine^{Ready} nebo SmartShare nebo kompatibilních zařízení SIMPLINK (USB nebo SIMPLINK nebo Time Machine^{Ready}).
- Barevná tlačítka** V některých nabídkách mají zvláštní funkce.
(: Červené, : Zelené, : Žluté, : Modré)

ČESKY

(Závisí na modelu)

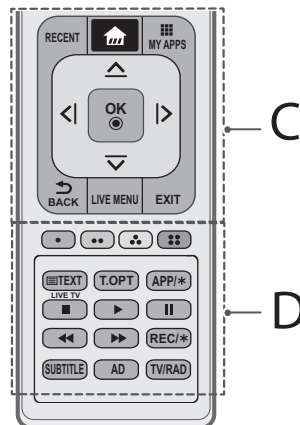
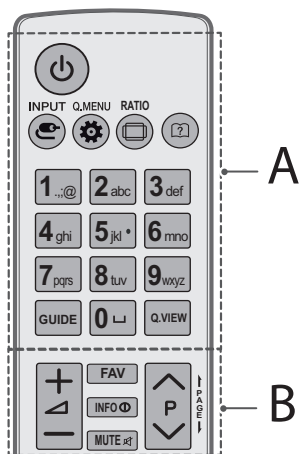

ČESKY

A

- (NAPÁJENÍ)** Zapnutí nebo vypnutí televizoru.
- INPUT** Změna vstupního zdroje.
- Q.MENU / (R. nastavení)** Přístup k Rychlému nastavení.
- RATIO** Změna velikosti obrazu.
- (Uživatelská příručka)** Zobrazí uživatelskou příručku.
- Číselná tlačítka** Slouží k zadávání čísel.
- ␣ (Spačja)** Wstawienie spacji za pomocą klawiatury ekranowej.
- GUIDE** Zobrazí průvodce pořady.
- Q.VIEW** Návrat k dříve zobrazenému programu.

B

- + / -** Úprava úrovně hlasitosti.
- FAV** Přístup k seznamu oblíbených kanálů.
- INFO** Zobrazí informace o aktuálním pořadu a obrazovce.
- MUTE** Vypnutí všech zvuků.
- ^ / v** Procházení uloženými programy nebo kanály.
- | PAGE** Přechod na předchozí nebo další obrazovku.

C

- RECENT** Zobrazuje předchozí historii.
- (DOMŮ)** Zobrazení nabídky DOMŮ menu.
- MY APPS** Zobrazí seznam aplikací.
- Navigační tlačítka (nahoru/dolů/doleva/doprava)** Procházení nabídkami nebo možnostmi.
- OK** Výběr menu nebo možnosti a potvrzení zadání.
- BACK** Návrat na předchozí úroveň.
- LIVE MENU** Zobrazí seznam doporučených, programů, hledání a záznamů. (Závisí na modelu)
- EXIT** Vymazání veškerých zobrazení na obrazovce a přechod zpět ke sledování televizoru.

D

- Barevná tlačítka** V některých nabídkách mají zvláštní funkce.
(): Červené, (): Zelené, (): Žluté, (): Modré)
- Tlačítka teletextu (TEXT, T.OPT)** Tato tlačítka se používají pro teletext.
- APP/*** Výběr zdroje nabídky MHP televizoru. (Závisí na modelu)
- LIVE TV** Návrat do režimu ŽIVÉ VYSÍLÁNÍ.
- Ovládací tlačítka (, , , ,)** Ovládání nabídek s prémiovým obsahem, Time Machine^{Ready} nebo SmartShare nebo kompatibilních zařízení SIMPLINK (USB nebo SIMPLINK nebo Time Machine^{Ready}).
- REC/*** Zahájit nahrávání a zobrazit menu pro nahrávání. (pouze u modelů s podporou Time Machine^{Ready}) (Závisí na modelu)
- SUBTITLE** V digitálním režimu zobrazí preferované titulky.
- AD** Stisknutím tlačítka AD se aktivuje funkce popisů zvuku.
- TV/RAD** Výběr kanálu pro rádio, TV a DTV.

Funkce dálkový ovladač Magic

(Závisí na modelu)

Jakmile se zobrazí zpráva „Baterie Funkce dálkový ovladač Magic je téměř vybitá. Vyměňte baterii.“, vyměňte baterii.

Pokud chcete provést výměnu baterií, otevřete příslušný kryt, vložte baterie (1,5 V typu AA) tak, aby koncovky \oplus a \ominus odpovídaly štítku umístěnému uvnitř prostoru pro baterie, poté kryt baterií zavřete. Dálkový ovladač musíte namířit na čidlo dálkového ovládání na televizoru. Při vyjímání baterií proveďte stejný postup v opačném pořadí.

⚠ UPOZORNĚNÍ

- Nepoužívejte současně staré a nové baterie, jinak se dálkový ovladač může poškodit.

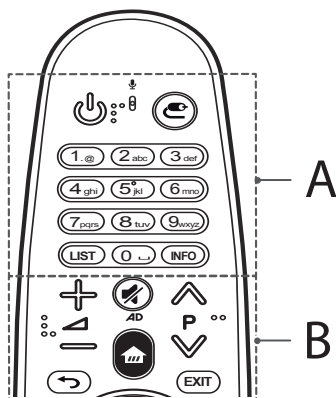

A

(NAPÁJENÍ) Zapnutí nebo vypnutí televizoru.

(VSTUP) Změna vstupního zdroje.

* Stisknutím a podržením tlačítka zobrazíte všechny seznamy externích vstupů.

Číselná tlačítka Slouží k zadávání čísel.

LIST Přístup k uloženému seznamu programů.

(Spacja) Wstawienie spacji za pomocą klawiatury ekranowej.

INFO Zobrazí informace o aktuálním pořadu a obrazovce.

B

Úprava úrovně hlasitosti.

Procházení uloženými programy nebo kanály.

(VYPNOUT ZVUK) Vypnutí všech zvuků.

* Stisknutím a podržením tlačítka se aktivuje funkce popisů videa/zvuku. (Závisí na modelu)

(DOMŮ) Zobrazení nabídky DOMŮ menu.

(ZPĚT) Návrat na předchozí obrazovku.

EXIT Vymaže veškeré nabídky na obrazovce a vrátí se k zobrazení posledního vstupu.

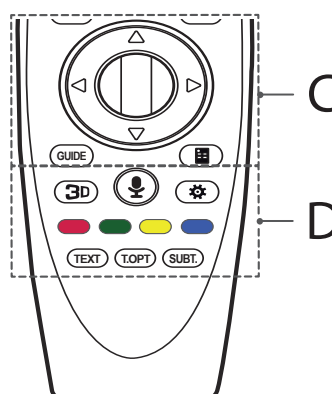

C

(Kolečko (OK)) Pro výběr menu stiskněte střed tlačítka Kolečko. Programy můžete měnit pomocí tlačítka Kolečko.

(nahoru/dolů/doleva/doprava) Procházejte nabídku stisknutím tlačítka nahore, dole, vlevo nebo vpravo. Pokud stisknete tlačítka \triangle ∇ \triangleleft \triangleright za současného použití ukazatele, zmizí ukazatel z obrazovky a dálkový ovladač Magic bude fungovat jako celkový dálkový ovladač. Ukazatel se na obrazovce objeví znovu, pokud zatřesete dálkovým ovladačem Magic doprava a doleva.

GUIDE Zobrazí průvodce pořady.

(Vzdálená obrazovka) Zobrazí Vzdálenou obrazovku.

* V některých oblastech zajistí přístup k menu univerzálního ovladače. (Závisí na modelu)

ČESKY

D

3D Používá se pro sledování videa ve 3D. (pouze 3D modely)

(Rozpoznávání hlasu)

(Závisí na modelu)





Pro použití funkce rozpoznávání hlasu je nutné síťové připojení.

- 1 Stiskněte tlačítko Rozpoznávání hlasu.
- 2 Až se na televizní obrazovce objeví okno pro záznam hlasu, řekněte, co chcete.
 - Neumisťujte dálkový ovladač Magic dál než 10 cm od svého obličeje.
 - Rozpoznávání hlasu může selhat, pokud mluvíte příliš rychle nebo příliš pomalu.
 - Míra rozpoznání závisí na charakteristikách uživatele (hlas, výslovnost, intonace a rychlost) a prostředí (okolní hluk a hlasitost televizoru).

 (R. nastavení) Přístup k Rychlému nastavení.

* Stisknutím a podržením tlačítka  zobrazíte nabídku **Pokročilá nastavení**.

Barevná tlačítka V některých nabídkách mají zvláštní funkce.

(: Červené, : Zelené, : Žluté, : Modré)

Tlačítka teletextu (TEXT, T.OPT) Tato tlačítka se používají pro teletext.

SUBT. V digitálním režimu zobrazí preferované titulky.

Zaregistrování dálkový ovladač Magic

Jak zaregistrovat dálkový ovladač Magic

Pokud chcete použít dálkový ovladač Magic, nejprve jej spárujte s televizorem.

- 1 Vložte baterie do dálkového ovladače Magic a zapněte televizor.
- 2 Namířte dálkový ovladač Magic na televizor a na dálkovém ovladači stiskněte tlačítko  **Kolečko (OK)**.

* Pokud se televizoru nepodaří zaregistrovat dálkový ovladač Magic, zkuste tuto akci provést znovu po vypnutí a opětovném zapnutí televizoru.



Jak zrušit registraci dálkového ovladače Magic

Současným stisknutím tlačítka  **(ZPĚT)** a  **(DOMŮ)** na dobu pěti sekund zrušíte párování mezi dálkovým ovladačem Magic a televizorem.

* Stisknutí a podržení tlačítka **EXIT** umožní najednou zrušit a znovu zaregistrovat dálkový ovladač Magic.

Jak používat dálkový ovladač Magic



- Zatřeste dálkovým ovladačem Magic jemně doprava a doleva nebo stiskněte tlačítka  **(DOMŮ)**,  **(VSTUP)**, **3D** aby se na obrazovce zobrazil ukazatel. (U některých modelů televizorů se ukazatel zobrazí po otočení tlačítkem  **Kolečko (OK)**)
- Ukazatel zmizí, není-li po určité době použit nebo jestliže je dálkový ovladač Magic umístěn na vodorovný povrch.
- Pokud ukazatel nereaguje plynule, můžete jej resetovat tím, že jej přesunete na okraj obrazovky.
- Dálkový ovladač Magic spotřebovává baterie rychleji než normální dálkový ovladač, protože je vybaven doplňkovými funkcemi.

Opatření pro používání dálkový ovladač Magic

- Dálkový ovladač použijte ve specifikovaném rozsahu vzdálenosti (do 10 metrů). Pokud zařízení používáte mimo oblast pokrytí nebo jsou v oblasti pokrytí překážky, může dojít k přerušení komunikace.
- U některých typů příslušenství může dojít k přerušení komunikace. Zařízení, jako je mikrovlnná trouba a bezdrátová síť LAN, fungují ve stejném frekvenčním pásmu (2,4 GHz) jako dálkový ovladač Magic. Může dojít k přerušení komunikace.
- Dálkový ovladač Magic nemusí správně fungovat, pokud je v dosahu 1 metru od televizoru umístěn bezdrátový směrovač (AP). Bezdrátový směrovač by měl být umístěn více než 1 metr od televizoru.
- Baterii nerozebírejte ani nezahřívajte.
- Neupusťte baterii na zem. Zabraňte silným otřesům baterie.
- Pokud baterii vložíte nesprávným způsobem, může dojít k výbuchu.

Licence

U různých modelů se podporované licence mohou lišit. Další informace o licencích naleznete na webové stránce www.lg.com.



Oznámení o softwaru open source

Chcete-li získat zdrojový kód na základě licence GPL, LGPL, MPL a dalších licencí k softwaru s otevřeným zdrojovým kódem, který tento výrobek obsahuje, navštivte webový server <http://opensource.lge.com>.

Kromě zdrojového kódu si lze stáhnout všechny zmiňované licenční podmínky, vyloučení záruky a upozornění na autorská práva.

Společnost LG Electronics poskytuje uživatelům otevřený zdrojový kód na disku CD-ROM za poplatek pokrývající náklady na distribuci (např. cenu média, poplatky za manipulaci a dopravu), po vyžádání e-mailem zaslaným adresu opensource@lge.com. Tato nabídka je platná po dobu tří (3) let od data zakoupení výrobku.

Odstraňování potíží

Televizor nelze ovládat dálkovým ovladačem.

- Zkontrolujte čidlo dálkového ovladače a zkuste znovu.
- Zkontrolujte, zda se mezi výrobkem a dálkovým ovladačem nenachází překážka.
- Zkontrolujte stav baterií a zda jsou správně vloženy (⊕ na ⊕, ⊖ na ⊖).

Nezobrazuje se žádný obraz a není slyšet žádný zvuk.

- Zkontrolujte, zda je výrobek zapnutý.
- Zkontrolujte, zda je napájecí kabel připojen k elektrické zásuvce.
- Zkontrolujte, zda není vadná elektrická zásuvka – připojte do ní jiná zařízení.

Televizor se náhle vypne.

- Zkontrolujte nastavení napájení. Mohlo dojít k výpadku napájení.
- Zkontrolujte, zda není funkce **Aut. pohot. režim** (Závisí na modelu) / **Časovač spánku** / **Vypnutí časovače** aktivována v nastavení **Časovače**.

• Je-li televizor zapnutý, ale bez signálu, vypne se televizor automaticky po 15 minutách nečinnosti.

Při připojení k počítači (HDMI) se zobrazí zpráva „Žádný signál“ nebo „Neplatný formát“.

- Vypněte/zapněte televizor pomocí dálkového ovladače.
- Připojte kabel HDMI znovu.
- Zapněte televizor a restartujte počítač.

ČESKY

Technické údaje

Bezdrátový modul – technické údaje

- Protože kanál pásma používaný v dané zemi může být jiný, uživatel nemůže provozní kmitočty měnit ani upravit a tento výrobek je nastaven podle regionální tabulky frekvencí.
- Toto zařízení by mělo být instalováno a používáno s minimální vzdáleností 20 cm mezi zařízením a vaším tělem. Tato fráze se týká obecného prohlášení pro přístup k uživatelskému prostředí.

CE 0197 ⚠

(Pouze UF68**, UF77**, UF83**)

ČESKY

Bezdrátový modul (LGSBW41) – technické údaje			
Bezdrátové sítě LAN		Bluetooth	
Standardní	IEEE 802.11a/b/g/n	Standardní	Bluetooth verze 4.0
Frekvenční rozsah	2 400 až 2 483,5 MHz 5 150 až 5 250 MHz 5 725 až 5 850 MHz (Pro státy mimo EU)	Frekvenční rozsah	2 400 až 2 483,5 MHz
Výstupní výkon (max.)	802.11a: 13 dBm 802.11b: 15 dBm 802.11g: 14 dBm 802.11n - 2,4 GHz: 16 dBm 802.11n - 5 GHz: 16 dBm	Výstupní výkon (max.)	10 dBm nebo nižší

(Pouze UF64**)

Technické údaje modulu bezdrátové sítě LAN (TWFM-B006D)	
Standardní	IEEE 802.11a/b/g/n
Frekvenční rozsah	2 400 až 2 483,5 MHz 5 150 až 5 250 MHz 5 725 až 5 850 MHz (Pro státy mimo EU)
Výstupní výkon (max.)	802.11a: 11 dBm 802.11b: 14 dBm 802.11g: 10,5 dBm 802.11n - 2,4 GHz: 11 dBm 802.11n - 5 GHz: 12,5 dBm



POUŽÍVATEĽSKÁ PRÍRUČKA

Bezpečnosť a odkazy

LED TV*

* Televízory LED spoločnosti LG využívajú obrazovku LCD s podsvietením LED.

Pred použitím zariadenia si pozorne prečítajte túto príručku a odložte si ju pre budúce použitie.

www.lg.com

Bezpečnostné pokyny

Pred použitím produktu si pozorne prečítajte bezpečnostné opatrenia.

VAROVANIE



Televízor a diaľkový ovládač neumiestňujte na nasledujúce miesta:

- Miesto vystavené priamemu slnečnému svitu,
- Miesto s vysokou vlhkosťou, ako je napríklad kúpeľňa,
- Miesto v blízkosti zdroja tepla, ako sú napríklad kachle a iné zariadenia produkujúce teplo,
- Miesto v blízkosti kuchynských drezov alebo zvlhčovačov, kde produkt môže byť jednoducho vystavený pôsobeniu pary alebo oleja,
- Miesto vystavené pôsobeniu dažďa alebo vetra,
- Miesto v blízkosti nádob s vodou, ako sú napríklad vázy.

V opačnom prípade by mohlo dôjsť k požiaru, zásahu elektrickým prúdom, poruchám alebo deformácii produktu.



Nenechávajte produkt na prašných miestach. Mohlo by dôjsť k požiaru.

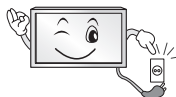

Sietová zástrčka slúži na odpojenie zariadenia. Táto zástrčka musí byť neustále dostupná.



Nechytajte zástrčku mokrymi rukami. Ak je kolík zástrčky mokrý alebo zaprášený, dôkladne ho osušte alebo z neho zotrite prach. Nadmerná vlhkosť by mohla zapríčiniť zásah elektrickým prúdom.



Uistite sa, že je napájací kábel pripojený k uzemnenej elektrickej zásuvke. (Platí v prípade neuzemnených zariadení.) Mohol by vás zasiahnuť elektrický prúd alebo by ste sa mohli poraniť.



Dôkladne pripojte napájací kábel. Ak nie je napájací kábel pripojený dôkladne, mohlo by dôjsť k požiaru.



Uistite sa, že sa napájací kábel nedotýka horúcich objektov, napríklad ohrievača. Mohlo by dôjsť k požiaru alebo zásahu elektrickým prúdom.



Nekladte ťažké predmety ani samotný produkt na napájacie káble. V opačnom prípade by to mohlo viesť k požiaru alebo zásahu elektrickým prúdom.



Ohnite kábel antény v mieste prechodu z vonkajšieho prostredia do vnútra budovy, aby ste zabránili zatekaniu dažďovej vody. Voda môže spôsobiť poškodenie vnútorných súčastí produktu a zásah elektrickým prúdom.

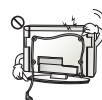

Pri montáži na stenu televízor nevešajte za napájací alebo signálny kábel zo zadnej strany televízora. Mohlo by to viesť k požiaru alebo zásahu elektrickým prúdom.

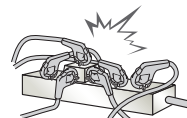

Nezapájajte priveľa elektrických zariadení do jednej elektrickej zásuvky. Mohlo by to viesť k požiaru v dôsledku prehrievania.

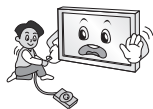

Pri pripájaní externých zariadení dajte pozor, aby sa vám televízor neprevrhol alebo aby vám nespadol.
Mohlo by to viesť k poraneniu osôb alebo poškodeniu produktu.



Uchovávajte balenie chrániace produkt pred vlhkosťou alebo vinylové balenie mimo dosahu detí. Prehltnutie ochranného materiálu je nebezpečné. Ak dôjde k prehltnutiu, vyvolajte u postihnutého zvracanie a odvezte ho do najbližšej nemocnice. Vinylový obal by navyše mohol spôsobiť zadusenie. Uchovávajte ho mimo dosahu detí.



Nedovoľte deťom, aby sa šplhali alebo vešali na televízor.
Televízor sa môže prevrhnúť a spôsobiť vážne poranenia.



Použitie batérie starostlivo likvidujte tak, aby ich nemohli prehltnúť deti. Ak dieťa prehltne batériu, okamžite ho vezmite na vyšetrenie k lekárovi.



Nevkladajte do koncovky napájacieho kábla žiadny vodivý predmet (napríklad kovovú paličku), kým je druhý koniec kábla zapojený do elektrickej zásuvky. Taktiež sa nedotýkajte napájacieho kábla po jeho pripojení do elektrickej zásuvky. Mohol by vás zasiahnuť elektrický prúd. (V závislosti od modelu)



Nekladte ani neskladujte horľavé látky v blízkosti produktu.
Hrozí nebezpečenstvo explózie alebo požiaru v dôsledku neopatrného zaobchádzania s horľavými látkami.



Do produktu nevhadzujte kovové predmety, ako sú napríklad mince, sponky do vlasov, paličky alebo drôty, ani horľavé predmety, ako napríklad papier alebo zápalky. Obzvlášť opatrné musia byť deti. Mohlo by dôjsť k zásahu elektrickým prúdom, požiaru alebo poraneniu. Ak do produktu spadne cudzí objekt, odpojte napájací kábel a obráťte sa na servisné stredisko.



Na produkt nerozprašujte vodu ani ho nečistite pomocou horľavých látok (riedidlo alebo benzén). Mohlo by dôjsť k požiaru alebo zásahu elektrickým prúdom.



Nevystavujte produkt silným nárazom. Zabráňte, aby doň spadli akékoľvek predmety. Na obrazovku nekladte žiadne predmety. Mohli by ste sa poraniť alebo by sa mohol poškodiť produkt.



Počas silnej búrky sa nikdy nedotýkajte produktu ani antény.
Mohol by vás zasiahnuť elektrický prúd.



Ak došlo k úniku plynu, v žiadnom prípade sa nedotýkajte elektrickej zásuvky. Otvorte okná a vyvetrajte. Mohlo by dôjsť k požiaru alebo popáleniu spôsobenému iskrou.



Neroberte, neopravujte ani nijako neopravujte produkt sami.
Mohlo by dôjsť k požiaru alebo zásahu elektrickým prúdom.
V prípade potreby preskúšania, kalibrácie alebo opravy produktu kontaktujte servisné stredisko.



Ak dôjde k niektorej z nasledujúcich situácií, produkt okamžite odpojte od zdroja napájania a kontaktujte miestne servisné stredisko.

- Produkt bol vystavený nárazu
- Produkt sa poškodil
- Do produktu sa dostali cudzie predmety
- Z produktu uniká dym alebo nezvyčajný zápach

Mohlo by to viesť k požiaru alebo zásahu elektrickým prúdom.



Ak nebudete produkt dlhší čas používať, odpojte napájací kábel od produktu. Usadený prach by mohol spôsobiť požiar a narušenie izolácie by mohlo spôsobiť únik elektrického prúdu, zásah elektrickým prúdom alebo požiar.



Na zariadenie nesmie nič kvapkať ani prskať a nesmú sa naň umiestňovať predmety naplnené tekutinou, napríklad vázy.

Neinštalujte tento produkt na stenu, pretože by mohol byť vystavený pôsobeniu oleja alebo olejovým čistočkám. Môže dôjsť k poškodeniu produktu a jeho pádu.



Ak sa do výrobku (napr. do sieťového adaptéra AC, napájacieho kábla, televízora) dostane voda alebo iná látka, odpojte napájací kábel a ihneď kontaktujte servisné stredisko. V opačnom prípade by to mohlo viesť k požiaru alebo zásahu elektrickým prúdom.

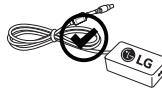

Používajte iba autorizovaný sieťový adaptér AC a napájací kábel schválený spoločnosťou LG Electronics. V opačnom prípade by mohlo dôjsť k požiaru, zásahu elektrickým prúdom, poruchám alebo deformácii produktu.



Sieťový adaptér ani napájací kábel nikdy nerozoberajte. Mohlo by to viesť k požiaru alebo zásahu elektrickým prúdom.

! UPOZORNENIE



Produkt umiestnite mimo dosahu rádiových vln.

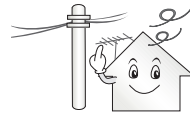

Medzi vonkajšou anténou a vedením napätia musí byť dostatočná vzdialenosť, aby nedošlo ku kontaktu antény s vedením, ani keby anténa spadla. Mohlo by dôjsť k zásahu elektrickým prúdom.



Produkt neinštalujte na miestach, ako sú napríklad nestabilné police alebo naklonené plochy. Vyhybajte sa aj miestam vystaveným vibráciám alebo miestam, kde produkt nemožno úplne podprieť.

V opačnom prípade by produkt mohol spadnúť alebo prevrtnúť sa, čo môže spôsobiť poranenia alebo poškodenie produktu.

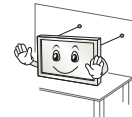

Ak produkt inštalujete na stojan, je potrebné produkt zaistiť proti prevrhnutiu. V opačnom prípade sa produkt môže prevrhnúť a spôsobiť poranenia.

Ak chcete produkt namontovať na stenu, na zadnú stranu produktu pripevnite montážne rozhranie kompatibilné s normou VESA (voliteľná súčasť). Pri inštalácii súpravy na použitie nástennej konzoly (voliteľné súčasti) súpravu pozorne upevnite tak, aby nespadla na zem.

Používajte výlučne prídavné zariadenia/príslušenstvo určené výrobcom.



Pri inštalácii antény sa poraďte s kvalifikovaným servisným pracovníkom.

Mohlo by dôjsť k požiaru alebo zásahu elektrickým prúdom.

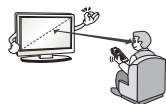

Televízor vám odporúčame sledovať zo vzdialenosti zodpovedajúcej minimálne 2 až 7-násobku veľkosti uhlopriečky obrazovky. Ak sledujete televízor dlhšiu dobu, môže sa u vás prejaviť rozostrené videnie.

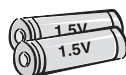

Používajte iba špecifikovaný typ batérie. Iný typ by mohol spôsobiť poškodenie diaľkového ovládača.

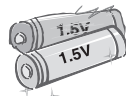

Nepoužívajte nové batérie spolu so starými batériami. Mohlo by to viesť k prehrievaniu alebo pretečeniu batérií.

Batérie nesmú byť vystavované nadmernému teplu, preto ich uchovávajte mimo priameho slnečného žiarenia, otvoreného ohňa a elektrických ohrievačov.

Nevkladajte do nabíjačky batérie, ktoré nie sú nabíjateľné.

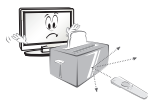

Ubezpečte sa, že medzi diaľkovým ovládaním a snímačom nie sú žiadne objekty.



Slnečné svetlo alebo svetlo z iného silného zdroja môže rušiť signál z diaľkového ovládača. V takom prípade zvýšte zatemnenie miestnosti.

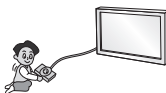

Pri pripájaní externých zariadení (napríklad konzol pre videohry) skontrolujte, či je dĺžka pripájajúcich káblov dostatočná. V opačnom prípade by sa produkt mohol prevrhnúť, čo môže spôsobiť poranenia alebo poškodenie produktu.



Produkt nezapínajte ani nevyplínajte zapájaním do elektrickej zásuvky alebo odpájaním od elektrickej zásuvky. (Nepoužívajte elektrickú zástrčku na zapínanie a vypínanie.) Mohlo by dôjsť k mechanickej poruche alebo zásahu elektrickým prúdom.



Ak chcete predísť prehrievaniu produktu, postupujte podľa nasledujúcich pokynov na inštaláciu.

- Vzdialenosť medzi produktom a stenou musí byť väčšia než 10 cm.
- Produkt neinštalujte na mieste, kde nie je zaistené dostatočné prúdenie vzduchu (napr. na policu alebo do vstavanej skrine).
- Produkt neinštalujte na koberec ani na iný mäkký podklad.
- Skontrolujte, či vetracie otvory nie sú blokované brusom alebo závesom.

V opačnom prípade by mohlo dôjsť k požiaru.

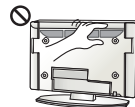

Dávajte pozor, aby ste sa pri dlhodobom sledovaní televízora nedotkli ventilačných otvorov, pretože môžu byť horúce. Prevádzku alebo výkon produktu to žiadnym spôsobom neovplyvňuje.

Pravidelne kontrolujte kábel zariadenia a ak sa javí poškodený alebo narušený, odpojte ho, zariadenie ďalej nepoužívajte a zabezpečte, aby vám školený servisný technik kábel vymenil za správny náhradný diel.



Zabráňte usádzaniu prachu na kolíkoch zástrčky alebo v zásuvke. Mohlo by dôjsť k požiaru.



Chráňte napájací kábel pred fyzickým alebo mechanickým namáhaním, napríklad pred ohýbaním, skrúcaním, zaseknutím, privretím do dvier alebo postúpaním. Mimoriadnu pozornosť venujte zástrčkám, sietovým elektrickým zásuvkám a miestu, kde kábel vychádza zo zariadenia.





Netlačte na panel príliš silno rukou ani ostrým predmetom, napríklad nechtom, ceruzkou alebo perom, aby ste ho nepoškriabali.



Vyhýbajte sa dlhodobému dotykaniu sa obrazovky a pritláčaniu prstov k obrazovke. V opačnom prípade môže dôjsť k dočasnému skresleniu obrazu na obrazovke.



Pri čistení produktu a jeho súčastí odpojte produkt od zdroja napájania a potom ho utrite mäkkou tkaninou. Pôsobenie nadmernej sily môže spôsobiť poškriabanie alebo zmenu farby. Na produkt nerozprašujte vodu a neutierajte ho mokrou tkaninou. Nikdy nepoužívajte prípravky na čistenie skla, automobilov alebo priemyselné leštiace prostriedky, abrazíva alebo vosk, benzén, alkohol atď., ktoré môžu poškodiť produkt a jeho panel.

V opačnom prípade by mohlo dôjsť k požiaru, zásahu elektrickým prúdom alebo poškodeniu produktu (deformácii, korózii alebo popraskaniu).

Ak ste zariadenie vypli pomocou VYPÍNAČA a neodpojili ho od elektrickej zásuvky, stále je pripojené k zdroju napájania striedavým prúdom.



Pri odpojení kábla postupujte tak, že kábel uchopíte za zástrčku a vytiahnete ho.

Ak sa vodiče v napájacom kábli prerušia, môže dôjsť k požiaru.



Pri premiestňovaní produktu najprv skontrolujte, či ste vypli napájanie. Potom odpojte napájací kábel, kábel antény a všetky pripojené káble. Takto predídete poškodeniu televízora alebo napájacieho kábla, čo by mohlo viesť k požiaru alebo zásahu elektrickým prúdom.



Pri premiestňovaní alebo vybalovaní produktu pracujte vo dvojici, pretože produkt je ťažký. V opačnom prípade by mohlo dôjsť k zraneniu.



Raz do roka kontaktujte servisné stredisko za účelom vyčistenia vnútorných súčastí produktu.

Nahromadený prach by mohol spôsobiť mechanickú poruchu.



Všetky servisné zásahy zverte kvalifikovaným servisným pracovníkom. Servis je nevyhnutný v prípade, ak bolo zariadenie akýmkoľvek spôsobom poškodené, napríklad ak je poškodený napájací kábel alebo zástrčka, ak sa na zariadenie rozliala tekutina alebo doň spadli akékoľvek predmety, ak bolo zariadenie vystavené dažďu alebo vlhkosti, ak nefunguje normálne alebo ak spadlo.



Ak je produkt na dotyk studený, po zapnutí môže mierne „blikat“. Ide o bežný jav, nejde o poruchu produktu.



Panel je produkt s rozlíšením od dvoch do šiestich miliónov pixelov, ktorý využíva špičkové technológie. Na paneli môžete vidieť malé čierne bodky alebo jasne sfarbené bodky (červené, modré alebo zelené) s veľkosťou 1 ppm. Nenaznačuje to žiadnu poruchu a nemá to vplyv na výkon a spoľahlivosť produktu.

Tento jav sa vyskytuje aj u produktov inej značky a nezakladá nárok na výmenu produktu alebo vrátenie peňazí.



V závislosti od vašej polohy pri pozeraní (zľava/sprava/zhora/zdola) sa vám môže zdať, že jas a farby panela sa menia. Tento jav sa vyskytuje v dôsledku vlastností panela. Nesúvisí s výkonom produktu a nejde o poruchu.



Ak sa na obrazovke dlhší čas zobrazujete nehybný obraz (napr. logo vysielacieho kanála, ponuka na obrazovke, scéna z videohry), môže to spôsobiť poškodenie obrazovky a vypálenie obrazu, ktoré sa označuje aj ako pretrvávanie obrazu. Záruka na produkt sa nevzťahuje na vypálenie obrazu.

Vyhýbajte sa dlhodobému zobrazovaniu statického obrazu na televíznej obrazovke (2 alebo viac hodín, ak ide o televízor LCD, 1 alebo viac hodín, ak ide o plazmový televízor).

Ak dlhú dobu sledujete na televízore obsah s pomerom strán 4:3, na okrajoch panela môže dôjsť k vypáleniu obrazu.

Tento jav sa vyskytuje aj u produktov inej značky a nezakladá nárok na výmenu produktu alebo vrátenie peňazí.

Sprievodné zvuky

„Praskot“: pri sledovaní alebo vypínaní televízora môžete počuť praskot, ktorý vzniká pri tepelnom zmršťovaní plastov v dôsledku zmeny teploty a vlhkosti. Tento zvuk je bežný v prípade produktov, v ktorých sa vyžaduje tepelná deformácia. Bzučanie elektrických obvodov alebo panela: vysokorychlostný prepínací obvod, ktorý poskytuje prevažné množstvo prúdu potrebného na prevádzku produktu, generuje nízkofrekvenčný zvuk. Tento zvuk sa líši v závislosti od produktu. Generovaný zvuk nemá vplyv na výkon a spoľahlivosť produktu.

V blízkosti televízora nepoužívajte elektrické spotrebiče s vysokým napätím (napr. elektrickú mucholapku). Mohlo by to spôsobiť poruchu výrobku.



Sledovanie 3D zobrazenia (len 3D modely)

! VAROVANIE

Prostredie pri sledovaní

- Čas sledovania
 - Pri sledovaní obsahu vo formáte 3D si každú hodinu dajte prestávku 5 až 15 minút. Dlhodobé sledovanie obsahu vo formáte 3D môže vyvolať bolesti hlavy, závraty, únavu alebo námahu očí.

Fotosenzitívne osoby trpiace záchvatmi a chronicky choré osoby

- Pri vystavení pôsobeniu blikajúceho svetla alebo určitým vzorom v obsahu vo formáte 3D sa u niektorých používateľov môžu vyskytnúť záchvaty alebo iné abnormálne príznaky.
- Ak máte pocit nevoľnosti, ste tehotná alebo trpíte chronickou chorobou, ako je epilepsia, poruchy srdcového rytmu alebo poruchy krvného tlaku atď., nepozerajte videá vo formáte 3D.
- Obsah vo formáte 3D sa neodporúča sledovať osobám trpiacim na stereoslepotu alebo anomálie vnímania priestorového obrazu. Pri sledovaní sa u nich môže vyskytnúť dvojité videnie alebo nepohodlie.
- Ak trpíte na strabizmus (škúlenie), amblyofiu (slabozrakosť) alebo astigmatizmus, môžete mať problémy s vnímaním hĺbky a v dôsledku dvojitého videnia môžete ľahko pocítiť únavu. Odporúča sa, aby ste si dávali prestávky častejšie než priemerná dospelá osoba.
- Ak jedným okom vidíte lepšie než druhým okom, pred sledovaním obsahu vo formáte 3D použite prostriedky na úpravu zraku.

Príznaky vyžadujúce prerušenie alebo ukončenie sledovania obsahu vo formáte 3D

- Nesledujte obsah vo formáte 3D, ak pocítujete únavu v dôsledku nedostatku spánku, prepracovania alebo požitia alkoholu.
- Ak spozorujete tieto príznaky, prestaňte s používaním alebo sledovaním obsahu vo formáte 3D a oddýchnite si, kým tieto príznaky nezmiznú.
 - Ak príznaky pretrvávajú, poraďte sa s lekárom. Medzi takéto príznaky môže patriť bolenie hlavy, bolenie očí, závraty, nevoľnosť, búšenie srdca, rozmazané videnie, nepohodlie, dvojité videnie, nepríjemné pocity z pozerania alebo únava.

⚠ UPOZORNENIE

Prostredie pri sledovaní

- Vzdialenosť pri sledovaní
 - Obsahu vo formáte 3D vám odporúčame sledovať zo vzdialenosti zodpovedajúcej minimálne dvojnásobku veľkosti uhlopriečky obrazovky. Ak máte pri sledovaní obsahu vo formáte 3D nepríjemné pocity, presuňte sa do väčšej vzdialenosti od obrazovky.

Odporúčania pre rôzne vekové skupiny

- Deti
 - Detom mladším ako 6 rokov sa zakazuje používať alebo sledovať obsah vo formáte 3D.
 - Deti vo veku do 10 rokov môžu prehnane reagovať a prežívať nadmerné vzrušenie, pretože ich zrak je vo vývoji (môžu sa napríklad pokúšať dotknúť sa obrazovky alebo skočiť do obrazovky). Deti sledujúce obsah vo formáte 3D je potrebné špeciálne sledovať a venovať im pri tom zvýšenú pozornosť.
 - Deti majú vyššiu binokulárnu disparitu sledovania obsahu vo formáte 3D než dospelí, pretože vzdialenosť medzi ich očami je menšia než u dospelých. Preto budú stereoskopickú hĺbku obrazu vo formáte 3D vnímať intenzívnejšie než dospelí.
- Mladistvé osoby
 - Mladistvé osoby vo veku do 19 rokov môžu v dôsledku stimulácie svetlom obsahu vo formáte 3D reagovať precitlivo. Odporúča sa, aby sa vyhlí dlhému sledovaniu obsahu vo formáte 3D, keď sú unavení.
- Staršie osoby
 - Staršie osoby môžu vnímať menej 3D efektov než mladšie osoby. Pred televízorom by nemali sedieť vo vzdialenosti menšej než je odporúčaná vzdialenosť.

Upozornenia pri používaní 3D okuliarov

- Používajte 3D okuliare od spoločnosti LG. V opačnom prípade nemusíte správne vidieť videá vo formáte 3D.
- Nepoužívajte 3D okuliare namiesto svojich bežných okuliarov, slnečných okuliarov ani ochranných okuliarov.
- Používanie upravovaných 3D okuliarov môže spôsobiť námahu očí alebo deformáciu obrazu.
- 3D okuliare nevystavujte extrémne vysokým ani nízkym teplotám. Vedie to k ich deformácii.
- 3D okuliare sú krehké a ľahko sa poškriabu. Na utieranie šošoviek vždy používajte mäkký a čistý kus tkaniny. Nepoškriabte šošovky 3D okuliarov ostrými predmetmi a pri ich čistení a utieraní nepoužívajte chemikálie.

Príprava

! POZNÁMKA

- Inicializácia televízora pri jeho prvom zapnutí od odoslania z továrne môže trvať niekoľko minút.
- Nákres sa môže líšiť od vášho televízora.
- Obrazovka vášho TV sa môže líšiť od obrazovky zobrazenej v tomto návode na obsluhu.
- Dostupné ponuky a možnosti sa môžu líšiť v závislosti od zdrojového vstupu alebo modelu výrobu, ktorý používate.
- K tomuto televízoru môžu byť v budúcnosti pridané ďalšie funkcie.
- Ak chcete znížiť spotrebu energie, môžete televízor uviesť do pohotovostného režimu. Ak televízor nebudete určitý čas sledovať, mali by ste ho vypnúť, aby ste tak znížili spotrebu energie.
- Spotrebu energie počas používania môžete značne znížiť znížením jasú obrazu, čím znížite aj celkové prevádzkové náklady.
- Položky dodané s produktom sa môžu u jednotlivých modelov líšiť.
- Technické parametre produktu alebo obsah tejto príručky sa môžu zmeniť bez predchádzajúceho upozornenia v dôsledku inovácie funkcií produktu.
- Pre optimálne pripojenie by malo mať orámovanie káblov HDMI a zariadení USB hrúbku menšiu ako 10 mm a šírku menšiu ako 18 mm. Použite predĺžovací kábel, ktorý podporuje rozhranie USB 2.0, ak kábel USB alebo pamäťové zariadenie USB nemožno zasunúť do portu USB na televízore.

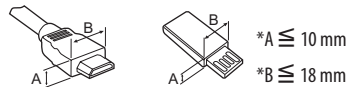

- Použite certifikovaný kábel s pripojeným logom HDMI.
- Ak nepoužijete certifikovaný kábel HDMI, obrazovka nemusí zobrazovať alebo sa môže vyskytnúť chyba pripojenia. (Odporúčané typy káblov HDMI)
 - Vysokorychlostný kábel HDMI™/TM (3 m alebo kratší)
 - Vysokorychlostný kábel HDMI™/TM so sieťou Ethernet (3 m alebo kratší)

UPOZORNENIE

- Aby ste zabezpečili bezpečnosť a dlhú životnosť produktu, nepoužívajte žiadne neschválené príslušenstvo.
- Záruka sa nevzťahuje na akékoľvek poškodenie alebo zranenie spôsobené používaním neschváleného príslušenstva.
- Niektoré modely majú na obrazovke nalepenú tenkú fóliu, ktorá sa nesmie odstrániť.
- Keď k televízoru pripájate stojan, obrazovku položte prednou stranou nadol na vypodložený stôl alebo plochý podklad, aby nedošlo k poškrábaniu obrazovky.
- Uistite sa, že skrutky sú správne zasunuté a bezpečne utiahnuté. (Ak nie sú dostatočne dotiahnuté, televízor sa po inštalácii môže nakloniť dopredu.) Nepoužívajte nadmernú silu a nedotáhajte skrutky príliš silno, pretože sa tým môžu poškodiť a nebudú správne utiahnuté.

Položky zakúpené samostatne

Samostatne zakúpené položky môžu byť bez upozornenia zmenené alebo upravené s cieľom zlepšenia kvality. Tieto zariadenia si môžete zakúpiť u svojho predajcu. Tieto zariadenia fungujú iba s určitými modelmi. Názov alebo dizajn modelu sa môže zmeniť na základe aktualizácie funkcií produktu, situácie alebo podmienok výrobcu.

(V závislosti od modelu)

AG-F*** Okuliare Cinema 3D	AN-MR600 Diaľkového ovládača Magic	AG-F***DP Okuliare Dual Play
AN-VC550 Smart Camera	Zvukové zariadenie LG	AN-WF500 Prijímač signálu Wi-Fi/Bluetooth

- * Niektoré modely vyžadujú prijímač signálu Wi-Fi/Bluetooth na používanie diaľkového ovládania Magic alebo zvukového zariadenia spoločnosti LG.
- * Zariadenia podporujúce prijímač signálu Wi-Fi/Bluetooth sa líšia v závislosti od modelu.

Údržba

Čistenie televízora.

Pravidelným čistením televízora dosiahnete čo najlepší výkon a predĺžite životnosť produktu.

- Najprv vypnite napájanie a odpojte napájací kábel a všetky ostatné káble.
- Ak sa televízor dlhší čas nepoužíva, odpojte napájací kábel zo zásuvky, aby ste predišli prípadnému poškodeniu bleskom alebo prepätím.

Obrazovka, rám, skrinka a stojan

Na odstránenie prachu alebo drobných nečistôt z povrchu používajte suchú, čistú a jemnú tkaninu.

Na odstránenie hrubších nečistôt z povrchu používajte jemnú tkaninu namočenú vo vode alebo rozriedenom jemnom čistiacom prostriedku. Potom povrch ihneď utrite suchou tkaninou.

- Nikdy sa nedotýkajte obrazovky, pretože to môže viesť k jej poškodeniu.
- Povrch obrazovky nestláčajte, netrite ani naň neudierajte nechtami ani ostrými predmetmi, pretože to môže spôsobiť škrabance na obrazovke a deformáciu obrazu.
- Nepoužívajte žiadne chemikálie, pretože by mohli poškodiť produkt.
- Nestriekajte na povrch tekutiny. Ak sa do televízora dostane voda, môže to spôsobiť požiar, zásah elektrickým prúdom alebo poruchu.

Napájací kábel

Pravidelne odstraňujte z napájacieho kábla nahromadený prach alebo špinu.

Zdvíhanie a premiestňovanie televízora

Pred premiestňovaním alebo zdvíhaním televízora si prečítajte nasledujúce pokyny, aby sa predišlo poškriabaniu alebo poškodeniu televízora a aby sa zabezpečil bezproblémový prenos bez ohľadu na typ a veľkosť.

- Odporúča sa premiestňovať televízor v škatuli alebo v pôvodnom balení, v ktorom bol televízor dodaný.
- Pred premiestňovaním alebo zdvíhaním televízora odpojte napájací kábel a všetky káble.
- Aby sa zabránilo poškodeniu, pri manipulácii s televízorom by mala byť obrazovka otočená smerom od vás.



- Pevne uchopte vrchnú a spodnú časť rámu televízora. Uistite sa, že nedržíte priehľadnú časť, reproduktor ani oblasť mriežky reproduktora.

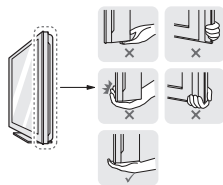

- Veľký televízor by mali premiestňovať minimálne 2 ľudia.
- Pri ručnom premiestňovaní televízora držte televízor podľa nasledujúceho obrázku.

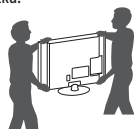

- Pri premiestňovaní televízora sa vyhýbajte nárazom a nadmernému chveniu.
- Pri premiestňovaní televízora držte televízor vzpriamene, neotáčajte ho nabok ani ho nenahýňajte doľava alebo doprava.
- Nevývíjajte nadmerný tlak, ktorý by mohol spôsobiť napnutie/ohnutie rámu. Mohlo by to viesť k poškodeniu obrazovky.
- Pri manipulácii s televízorom buďte opatrní, aby ste nepoškodili vysúvacie tlačidlo pákového ovládača.

! UPOZORNENIE

- Nikdy sa nedotýkajte obrazovky, pretože to môže viesť k jej poškodeniu.
- Nepremiestňujte televízor ťahaním za držiaky káblov, pretože by sa držiaky mohli zlomiť a mohlo by dôjsť k zraneniu osôb alebo poškodeniu televízora.

Používanie tlačidla pákového ovládača

(Nákres sa môže líšiť od vášho televízora.)

Funkcie TV môžete jednoducho ovládať stlačením alebo posunutím tlačidla pákového ovládača nahor, nadol, doľava alebo doprava.

! POZNÁMKA

- Modely série UF64 nemajú tlačidlo pákového ovládača, ale iba tlačidlá zapnúť/vypnúť.



Základné funkcie

	Napájanie zapnuté	Keď je televízor vypnutý, raz stlačte tlačidlo pákového ovládača a uvoľnite ho.
	Vypnúť napájanie	Keď je televízor zapnutý, na pár sekúnd stlačte tlačidlo pákového ovládača a uvoľnite ho. Všetky spustené aplikácie sa zatvoria, a akýkoľvek prebiehajúce nahrávanie sa zastaví.
	Ovládanie hlasitosti	Keď tlačidlo pákového ovládača posuniete doľava alebo doprava, bude sa meniť úroveň hlasitosti.
	Ovládanie programov	Posunutím tlačidla pákového ovládača nahor alebo nadol môžete prechádzať uloženými programami.

Nastavenie ponuky

Keď je televízor zapnutý, stlačte tlačidlo pákového ovládača jedenkrát. Položky ponuky môžete nastaviť posunutím tlačidla pákového ovládača nahor, nadol, doľava alebo doprava.

	Vypnite televízor.
	Zrušenie všetkých obrazoviek OSD a návrat do režimu sledovania TV.
	Zmena vstupného zdroja.
	Prístup k rýchlym nastaveniam.

! POZNÁMKA

- Pri manipulácii s tlačidlom pákového ovládača dávajte pozor, aby ste ho nestlačili. Posúvajte ho len nahor, nadol, doľava a doprava. Ak stlačíte najprv tlačidlo pákového ovládača, nebude možné nastaviť úroveň hlasitosti a uložené programy.

Umiestnenie na stôl

(Nákres sa môže líšiť od vášho televízora.)

- 1 Zdvihnite televízor, položte ho na stôl a upravte ho do zvislej polohy.
 - Nechajte medzeru od steny (najmenej) 10 cm kvôli dostatočnému vetraníu.

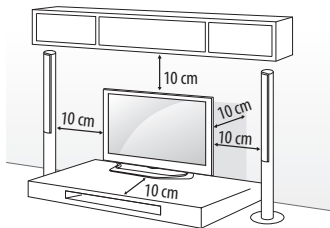

- 2 Zapojte napájací kábel do elektrickej zásuvky.

! UPOZORNENIE

- Neumiestňujte televízor do blízkosti alebo na zdroje tepla, aby nedošlo k požiaru alebo iným typom poškodenia.

Používanie bezpečnostného systému od spoločnosti Kensington

(Táto funkcia nie je dostupná pre všetky modely.)

- Nákres sa môže líšiť od vášho televízora.

Konektor bezpečnostného systému od spoločnosti Kensington je umiestnený na zadnej strane televízora. Ďalšie informácie o inštalácii a používaní nájdete v príručke dodanej s bezpečnostným systémom od spoločnosti Kensington alebo na webovej lokalite <http://www.kensington.com>. Káblom bezpečnostného systému od spoločnosti Kensington prepojte televízor so stolom.

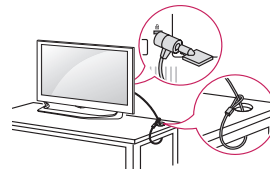

Upevnenie televízora k stene

(Táto funkcia nie je dostupná pre všetky modely.)

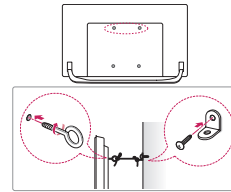

- 1 Vložte a pritiahnite skrutky s okom alebo televízne konzoly a skrutky na zadnej strane televízora.
 - Ak sú v mieste pre skrutky s okom vložené iné skrutky, najprv odstráňte tieto skrutky.
- 2 Nástenné konzoly pripevnite skrutkami k stene. Postavte nástenné konzoly a skrutky s okom na zadnej časti televízora oproti sebe.
- 3 Pevne spojte skrutky s okom a nástenné konzoly pomocou silnej šnúry. Šnúra musí viesť vodorovne s rovným povrchom.

! UPOZORNENIE

- Dbajte na to, aby deti neliezli na televízor, ani sa naň nevešali.

! POZNÁMKA

- Na zabezpečenie televízora použite dostatočne veľkú a silnú plošinu alebo skrinku.
- Konzoly, skrutky a lanká nie sú súčasťou dodávky. Môžete si ich zakúpiť u svojho lokálneho predajcu.

Umiestnenie na stenu

K zadnej strane televízora opatrne pripojte voliteľnú nástennú konzolu a nainštalujte ju na pevnú stenu kolmú k podlahe. Ak chcete pripojiť televízor k iným stavebným materiálom, obráťte sa na kvalifikovaných pracovníkov. Spoločnosť LG odporúča, aby montáž vykonal vyskolený profesionálny inštalatér. Odporúčame vám používať nástennú konzolu spoločnosti LG. Nástenná konzola od spoločnosti LG sa jednoducho presúva aj s pripojenými káblami. Ak nepoužívate nástennú konzolu spoločnosti LG, používajte takú nástennú konzolu, pri ktorej je zariadenie primerane zabezpečené v stene s dostatkom miesta na umožnenie pripojenia externých zariadení. Pred inštaláciou pevných nástenných konzol sa odporúča pripojiť všetky káble.

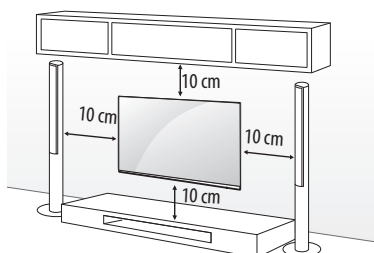

Použite skrutky a nástennú konzolu, ktoré spĺňajú normy asociácie VESA. Štandardné rozmery súprav držiakov na stenu sú popísané v nasledujúcej tabuľke.

Položky zakúpené samostatne (Nástenná konzola)

Model	43UF64** 43UF68** 40/43UF77**	49UF64** 49/55UF68** 49/55UF77** 50UF83**
VESA (mm) (A x B)	200 x 200	300 x 300
Štandardná skrutka	M6	M6
Počet skrutiek	4	4
Nástenná konzola	LSW240B MSW240	LSW350B MSW240
Model	65UF68** 60/65UF77** 58UF83**	70/79UF77**
VESA (mm) (A x B)	300 x 300	600 x 400
Štandardná skrutka	M6	M8
Počet skrutiek	4	4
Nástenná konzola	LSW350B	LSW640B

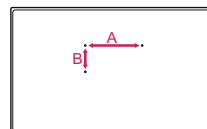

! UPOZORNENIE

- Pred premiestňovaním alebo inštaláciou televízora najprv odpojte napájanie. V opačnom prípade môže dôjsť k zásahu elektrickým prúdom.
- Pred inštaláciou TV na stenu odstráňte stojan vykonaním postupu montáže stojana v opačnom poradí krokov.
- Ak televízor nainštalujete na strop alebo na naklonenú stenu, môže spadnúť a spôsobiť vážne zranenie. Používajte len schválený držiak na stenu od spoločnosti LG a obráťte sa na miestneho predajcu alebo kvalifikovaných pracovníkov.
- Nepriťahujte skrutky príliš silno, pretože tým môže dôjsť k poškodeniu televízora a anulovaniu vašej záruky.
- Použite skrutky a držiaky na stenu, ktoré spĺňajú normy asociácie VESA. Záruka sa nevzťahuje na akékoľvek poškodenie alebo zranenie spôsobené nesprávnym používaním alebo používaním nesprávneho príslušenstva.

! POZNÁMKA

- Použite skrutky, ktoré sú na zozname štandardných parametrov skrutiek asociácie VESA.
- Súprava držiaka na stenu obsahuje inštaláciu príručku a potrebné súčasti.
- Nástenná konzola predstavuje voliteľné príslušenstvo. Ďalšie príslušenstvo môžete získať u vášho predajcu.
- Dĺžka skrutiek sa môže u jednotlivých držiakov na stenu líšiť. Uistite sa, že používate správnu dĺžku.
- Bližšie informácie nájdete v príručke dodanej s držiakom na stenu.
- Pri montáži nástennej konzoly použite ochranný štítok. Ochranný štítok ochráni otvor pred nahromadením prachu a nečistôt. (Iba ak je pribalovaný diel s nasledujúcim tvarom)

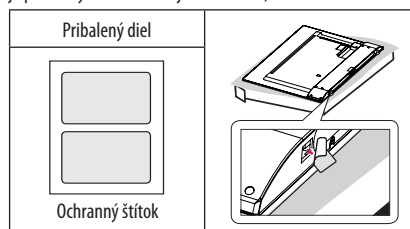

- Ak k televízoru pripojíte nástenný držiak, vložte do otvorov nástenného držiaka dištančné podložky pre nástenný držiak televízora, aby bolo možné prispôsobiť zvislý uhol sklonu televízora. (Iba ak je pribalený diel s nasledujúcim tvarom)

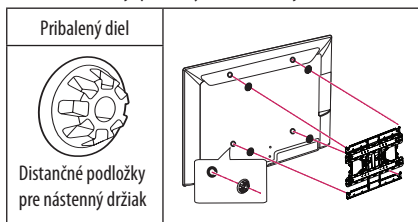

- V závislosti od tvaru stojana použite plochý nástroj na odstránenie krytu stojana podľa obrázka nižšie. (napr. plochý skrutkovač) (Iba ak je pribalený diel s nasledujúcim tvarom)

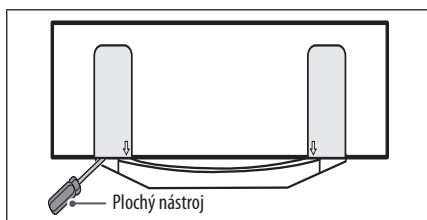

Pripojenia (upozornenia)

K televízoru môžete pripájať rôzne externé zariadenia a prepínaním režimov vstupu vybrať príslušné externé zariadenie. Viac informácií o pripájaní externého zariadenia nájdete v príručke dodanej s príslušným zariadením.

Dostupné externé zariadenia sú: HD prijímače, DVD prehrávače, videorekordéry, zvukové systémy, úložné zariadenia USB, počítač, herné zariadenia a iné externé zariadenia.

! POZNÁMKA

- Pripojenie externého zariadenia sa môže líšiť podľa príslušného modelu.
- Externé zariadenia pripájajte k televízoru bez ohľadu na poradie TV portu.
- Ak zaznamenávate televízny program na DVD rekordér alebo videorekordér, pripojte televízny vstupný signálový kábel k televízoru cez DVD rekordér alebo videorekordér. Viac informácií o zaznamenávaní nájdete v príručke dodanej s pripojeným zariadením.
- Postupujte podľa pokynov v príručke k externému zariadeniu.
- Ak pripájate k televízoru herné zariadenie, použite kábel dodaný s herným zariadením.
- V režime PC sa môže s rozlíšením, vertikálnym vzorom, kontrastom alebo jasom spájať šum. Ak je prítomný šum, zmeňte výstup z PC na iné rozlíšenie, zmeňte obnovovací kmitočet na iný kmitočet, prípadne nastavujte v ponuke OBRAZ jas a kontrast, až kým nedosiahnete čistý obraz.
- V režime PC sa v závislosti od grafickej karty môže stať, že určité nastavenia rozlíšenia nemusia pracovať správne.
- Ak sa na počítači prehráva obsah v rozlíšení ULTRA HD, obraz alebo zvuk sa môže občas narušiť v závislosti od výkonu počítača. (V závislosti od modelu)

Pripojenie antény

Pripojte televízor ku konektoru antény v stene prostredníctvom kábla RF (75 Ω).

- Ak chcete používať viac ako 2 monitory, použite rozdeľovač signálu.
- Ak je kvalita obrazu slabá, na vylepšenie kvality obrazu správne pripojte zosilňovač signálu.
- Ak je pripojená anténa a kvalita obrazu je nízka, skúste otočiť anténu správnym smerom.
- Kábel na pripojenie antény a konvertor nie sú súčasťou dodávky.
- Podporovaný formát zvuku DTV: MPEG, Dolby Digital, Dolby Digital Plus, HE-AAC
- V prípade polohy, ktorá nie je podporovaná vysielaním v kvalite ULTRA HD, tento televízor nedokáže prijímať vysielania v kvalite ULTRA HD priamo. (V závislosti od modelu)

Pripojenie so satelitnou anténou

(Len satelitné modely)

Pripojte televízor k satelitnej parabolickej anténe cez konektor satelitu prostredníctvom kábla RF (75 Ω).

Pripojenie pomocou kábla Euro Scart

(V závislosti od modelu)

Slúži na prenos obrazového a zvukového signálu z externého zariadenia do televízora. Pripojte externé zariadenie k televízoru pomocou kábla Euro Scart.

Aktuálny režim vstupu \ Typ výstupu	AV1 (Výstup televízora ¹)
Digitálna TV	Digitálna TV
Analógová TV, AV	Analógová TV
Komponent	
HDMI	

1 Výstup televízora: Výstup signálov analógovej alebo digitálnej TV.

- Každý kábel Euro Scart musí používať signálové tienenie.
- Keď sledujete digitálnu TV v režime 3D zobrazovania, iba výstupné signály v režime 2D je možné prenášať cez kábel SCART. (Len 3D modely)
- Ak používate funkciu Time Machine na digitálnom televízore, výstupné signály televízora nie je možné prenášať cez kábel SCART.

Pripojenie modul CI

(V závislosti od modelu)

Prezeranie zakódovaných (platených) služieb v digitálnom televízornom režime.

- Skontrolujte, či je modul CI vložený do otvoru na kartu PCMCIA v správnom smere. Ak modul nie je vložený správne, môže dôjsť k poškodeniu televízora a otvoru na kartu PCMCIA.
- Ak televízor po pripojení modulu CI+ CAM nezobrazuje žiadne video ani zvuk, kontaktujte operátora pozemného/káblového/satelitného vysielania.



USB pripojenie

(V závislosti od modelu)

Niektoré rozbočovače USB nemusia fungovať. Ak sa zariadenie USB pripojené pomocou rozbočovača USB nepodarí rozpoznať, pripojte ho priamo k portu USB na televízore.

Iné pripojenia

Pripojte váš televízor k externým zariadeniam. Ak chcete získať lepšiu kvalitu obrazu a zvuku, pripojte externé zariadenie a televízor pomocou kábla HDMI. Samostatný kábel nie je súčasťou dodávky.

-  →  →  → **Obraz** → **HDMI ULTRA HD Deep Colour**
- **Zapnuté**: Podporuje rozlíšenie 4K @ 50/60 Hz (4:4:4, 4:2:2, 4:2:0)
- **Vypnuté**: Podporuje rozlíšenie 4K @ 50/60 Hz (4:2:0)

Ak zariadenie pripojené cez Vstup tiež podporuje funkciu ULTRA HD Deep Colour, váš obrázok môže byť ostrejší. Ak však zariadenie túto funkciu nepodporuje, nemusí fungovať správne. V takom prípade pripojte zariadenie cez iný port HDMI alebo na televízornom prijímači zmeňte nastavenie pre funkciu **HDMI ULTRA HD Deep Colour** na **Vypnuté**.

(Táto funkcia je dostupná iba na niektorých modeloch, ktoré podporujú len funkciu Živé farby ULTRA HD.)

Dialkový ovládač

Popisy v tejto príručke vychádzajú z tlačidiel diaľkového ovládača. Pozorne si prečítajte túto príručku a používajte televízor správne.

Pri výmene batérií otvorte kryt priečka pre batérie, vložte batérie (1,5 V, typ AAA) a zachovajte pritom správnu polohu pólov (+) a (-) podľa nálepky vo vnútri priečka a zatvorte kryt priečka pre batérie. Ak chcete batérie vybrať, postupujte ako pri inštalácii, ibaže v opačnom poradí krokov.

UPOZORNENIE

- Nepoužívajte naraz staré a nové batérie, pretože by to mohlo poškodiť diaľkový ovládač.
- Diaľkové ovládanie nebude dostupné na všetkých predajných trhoch.

Dbajte na to, aby ste diaľkovým ovládačom mierili na snímač diaľkového ovládania na televízore.

(V závislosti od modelu)

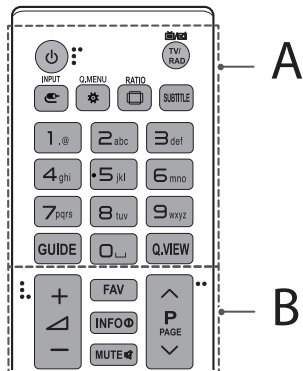

A

- ⏻ (NAPÁJANIE)** Zapínanie a vypínanie televízora.
- TV/RAD** Výber programu v režime Rádio, TV a DTV.
- INPUT** Zmena vstupného zdroja.
- Q.MENU / ⚙️ (Rýchle nastavenia)** Prístup k rýchlym nastaveniam.
- RATIO** Zmena veľkosti obrazu.
- SUBTITLE** Zobrazenie preferovaných titulkov v digitálnom režime.
- Numerické tlačidlá** Zadávanie čísel.
- GUIDE** Zobrazenie Sprievodcu programami.
- ⏏️ (Medzera)** Vytvorí prázdne miesto na klávesnici na obrazovke.
- Q.VIEW** Návrat k predošlému programu.

B

- FAV** Prístup k zoznamu obľúbených kanálov.
- INFO** Zobrazenie informácií aktuálneho programu a obrazovky.
- MUTE** Vypnutie všetkých zvukov.
- + / -** Nastavenie úrovne hlasitosti.
- ^ / v** Prechádzanie cez uložené programy alebo kanály.
- ^ / PAGE v** Prechod na predchádzajúcu alebo nasledujúcu obrazovku.

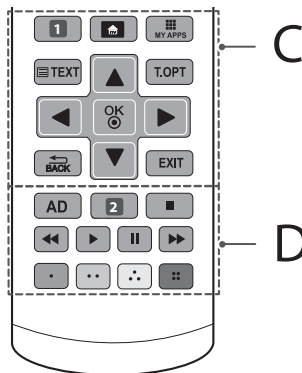

C

- 1 APP/*** Výber zdroja ponuky MHP TV. (V závislosti od modelu)
- 1 RECENT** Zobrazenie predchádzajúcej histórie. (V závislosti od modelu)
- 🏠 (DOMOV)** Prístup k DOMOV ponuke.
- 📺 MY APPS** Zobrazenie zoznamu aplikácií.
- Tlačidlá teletextu (TEXT, T.OPT)** Tieto tlačidlá sa používajú na zobrazenie teletextu.
- Navigačné tlačidlá (hore/dole/vľavo/vpravo)** Prechádzanie cez ponuky alebo možnosti.
- OK** Výber ponúk alebo možností a potvrdenie vykonaných nastavení.
- ↶ BACK** Návrat na predchádzajúcu úroveň.
- EXIT** Zrušenie všetkých obrazoviek OSD a návrat do režimu sledovania TV.

D

- AD** Stlačením tlačidla AD (POPIS ZVUKU) sa povolí funkcia popisu zvuku.
- 2 LIST** Prístup k zoznamu uložených programov. (V závislosti od modelu)
- 2 REC/*** Spustíte nahrávanie a zobrazí sa ponuka nahrávania. (Ilen pre modely s podporou Time Machine^{Ready}) (V závislosti od modelu)
- Ovládacie tlačidlá (■, ▶, II, ◀, ⏪)** Ovládanie obsahu ponuky Prémia, Time Machine^{Ready}, ponúk SmartShare alebo zariadení kompatibilných s funkciou SIMPLINK (USB alebo SIMPLINK, alebo Time Machine^{Ready}).
- Farebné tlačidlá** Prístup k špeciálnym funkciám v určitých ponukách.
(●): červené, (●●): zelené, (●●●): žlté, (●●●●): modré

(V závislosti od modelu)

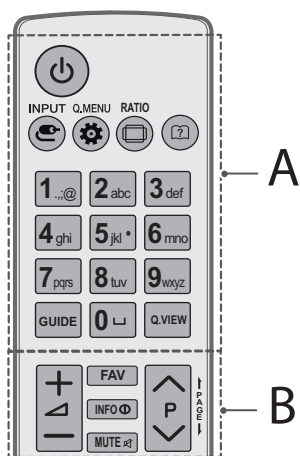

A

- ⏻ (NAPÁJANIE)** Zapínanie a vypínanie televízora.
- INPUT** Zmena vstupného zdroja.
- Q.MENU / ⚙️ (Rýchle nastavenia)** Prístup k rýchlym nastaveniam.
- RATIO** Zmena veľkosti obrazu.
- 📖 (Používateľská príručka)** Zobrazenie používateľskej príručky.
- Číselné tlačidlá** Zadávanie čísiel.
- ⏸️ (Medzera)** Vytvorí prázdne miesto na klávesnici na obrazovke.
- GUIDE** Zobrazenie Sprievodcu programami.
- Q.VIEW** Návrat k predošlému programu.

B

- + / -** Nastavenie úrovne hlasitosti.
- FAV** Prístup k zoznamu obľúbených kanálov.
- INFO ⓘ** Zobrazenie informácií aktuálneho programu a obrazovky.
- MUTE 🔇** Vypnutie všetkých zvukov.
- ^ P v** Prechádzanie cez uložené programy alebo kanály.
- ▶️ PAGE ▶️** Prechod na predchádzajúcu alebo nasledujúcu obrazovku.

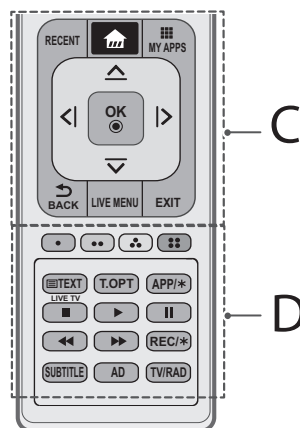

C

- RECENT** Zobrazenie predchádzajúcej histórie.
- 🏠 (DOMOV)** Prístup k DOMOV ponuke.
- 📱 MY APPS** Zobrazenie zoznamu aplikácií.
- Navigačné tlačidlá (hore/dole/vľavo/vpravo)** Prechádzanie cez ponuky alebo možnosti.
- OK** Výber ponúk alebo možností a potvrdenie vykonaných nastavení.
- ↶ BACK** Návrat na predchádzajúcu úroveň.
- LIVE MENU** Zobrazí sa zoznam Odporúčané, Program, Vyhľadávanie a Nahraté. (V závislosti od modelu)
- EXIT** Zrušenie všetkých obrazoviek OSD a návrat do režimu sledovania TV.

D

- Farebné tlačidlá** Prístup k špeciálnym funkciám v určitých ponukách.
(🔴): červené, (🟢): zelené, (🟡): žlté, (🟠): modré)
- Tlačidlá teletextu (📄 TEXT, T.OPT)** Tieto tlačidlá sa používajú na zobrazenie teletextu.
- APP/*** Výber zdroja ponuky MHP TV. (V závislosti od modelu)
- LIVE TV** Návrat na živé televízne vysielanie.
- Ovládacie tlačidlá (⏪, ▶️, ⏸️, ⏩)** Ovládanie obsahu ponuky Prémia, Time Machine^{Ready}, ponúk SmartShare alebo zariadení kompatibilných s funkciou SIMPLINK (USB alebo SIMPLINK, alebo Time Machine^{Ready}).
- REC/*** Spustíte nahrávanie a zobrazí sa ponuka nahrávania. (len pre modely s podporou Time Machine^{Ready}) (V závislosti od modelu)
- SUBTITLE** Zobrazenie preferovaných titulkov v digitálnom režime.
- AD** Stlačením tlačidla AD (POPIS ZVUKU) sa povolí funkcia popisu zvuku.
- TV/RAD** Výber programu v režime Rádio, TV a DTV.

Funkcie diaľkového ovládača Magic

(V závislosti od modelu)

Keď sa zobrazí hlásenie „Batéria vášho diaľkového ovládania Magic je takmer vybitá. Vymeňte batériu.“, vymeňte batériu.

Pri výmene batérií otvorte kryt priečka pre batérie, vložte batérie (1,5 V, typ AA) a zachovajte pritom správnu polohu pólov (+) a (-) podľa nálepky vo vnútri priečka a potom zatvorte kryt priečka pre batérie. Uistite sa, že je diaľkový ovládač namierený smerom k snímaču diaľkového ovládača na televízore. Ak chcete batérie vybrať, vykonajte činnosti inštalácie v opačnom poradí.

! UPOZORNENIE

- Nepoužívajte naraz staré a nové batérie, pretože by to mohlo poškodiť diaľkový ovládač.

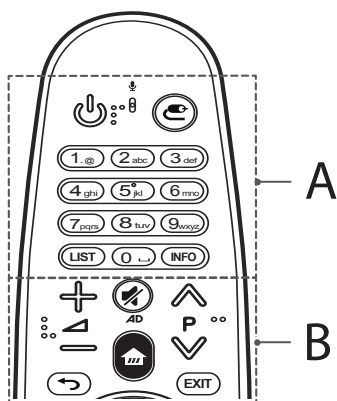

A

(NAPÁJANIE) Zapínanie a vypínanie televízora.

(VSTUP) Zmena vstupného zdroja.

* Stlačením a podržaním tlačidla zobrazíte všetky zoznamy externých vstupov.

Číselné tlačidlá Zadávanie čísel.

LIST Prístup k zoznamu uložených programov.

(Medzera) Vytvorí prázdne miesto na klávesnici na obrazovke.

INFO Zobrazenie informácií aktuálneho programu a obrazovky.

B

(Nastavenie úrovne hlasitosti)

(Prechádzanie cez uložené programy alebo kanály)

(STLMIŤ ZVUK) Vypnutie všetkých zvukov.

* Če pridržíte gumb, omogočíte funkcijo video/zvočnih opisov. (V závislosti od modelu)

(DOMOV) Prístup k DOMOV ponuke.

(SPÄT) Návrat na predchádzajúcu úroveň.

EXIT Zrušenie všetkých obrazoviek OSD a návrat do prezerania posledného vstupu.

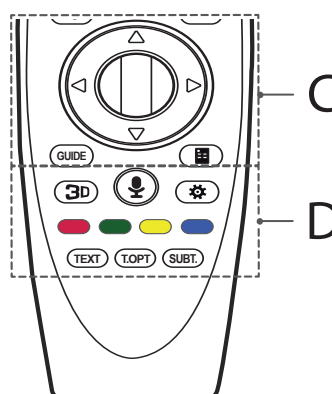

C

(OK) Stlačením stredy kolieska vyberiete ponuku.

Pomocou kolieskového tlačidla môžete meniť programy.

(hore/dole/vľavo/vpravo) Stláčaním tlačidiel hore,

dole, vľavo alebo vpravo prechádzate cez ponuky. Keď stlačíte tlačidlá

↑ ↓ ← → a kurzor je práve zobrazený, kurzor zmizne z obrazovky

a diaľkové ovládanie Magic bude fungovať ako bežné diaľkové

ovládanie. Aby sa kurzor znova zobrazil na obrazovke, zatrasťe

diaľkovým ovládačom Magic doprava a dolava.

GUIDE Zobrazenie Sprievodcu programami.

(Ovládanie z obrazovky) Zobrazí ovládanie z obrazovky.

* Priamy prístup na ponuku univerzálneho zobrazenia v niektorých krajinách. (V závislosti od modelu)

D

3D Používa sa na sledovanie videa vo formáte 3D. (Len 3D modely)

(Rozpoznávanie hlasu)

(V závislosti od modelu)

Na použitie funkcie rozpoznávania hlasu je potrebné sieťové pripojenie.

- 1 Stlačte tlačidlo rozpoznávania hlasu.
- 2 Keď sa na televíznej obrazovke zobrazí okno rozpoznávania hlasu, môžete hovoriť.
 - Dialkové ovládanie Magic používajte vo vzdialenosti najviac 10 cm od vašej tváre.
 - Rozpoznávanie hlasu môže zlyhať, ak hovoríte príliš rýchlo alebo príliš pomaly.
 - Úspešnosť rozpoznania sa môže líšiť v závislosti od charakteristik hlasu používateľa (hlas, výslovnosť, intonácia a rýchlosť) a prostredia (okolité hluk a hlasitosť televízora).

⚙️ (Rýchle nastavenia) Prístup k rýchlym nastaveniam.

* Stlačením a podržaním tlačidla  zobrazíte ponuku **Rozšírené**.

Farebné tlačidlá Prístup k špeciálnym funkciám v určitých ponukách.

(: červené, : zelené, : žlté, : modré)

Tlačidlá teletextu (TEXT, T.OPT) Tieto tlačidlá sa používajú na zobrazenie teletextu.

SUBT. Zobrazenie preferovaných titulkov v digitálnom režime.

Registrácia diaľkového ovládača Magic

Postup pri registrácii diaľkového ovládania Magic

Ak chcete používať diaľkové ovládanie Magic, musíte ho spárovať s vaším TV.

- 1 Do diaľkového ovládania Magic vložte batérie a zapnite TV.
- 2 Namierite diaľkové ovládanie Magic na TV a stlačte tlačidlo  **Koliesko (OK)** na diaľkovom ovládaní.

* Ak sa v TV nepodarí zaregistrovať diaľkové ovládanie Magic, vypnite a opätovne zapnite TV a skúste to znova.



Postup pri zrušení registrácie diaľkového ovládača Magic

Ak chcete zrušiť párovanie diaľkového ovládania Magic, stlačte naraz tlačidlá  (**SPÁŤ**) a  (**DOMOV**) a 5 sekúnd ich podržte.

* Stlačením a podržaním tlačidla **EXIT** môžete naraz zrušiť a znova zaregistrovať diaľkové ovládanie Magic.

Používanie diaľkového ovládača Magic



- Ak chcete, aby sa kurzor objavil na obrazovke, jemne zatrasťe diaľkovým ovládaním Magic doľava a doprava alebo stlačte tlačidlá  (**DOMOV**),  (**VSTUP**), **3D**.
(Na niektorých modeloch televízorov sa kurzor objaví po otočení tlačidlom  **Koliesko (OK)**.)
- Ak sa kurzor určitú dobu nepoužíval alebo je diaľkové ovládanie Magic položené na rovnom povrchu, kurzor zmizne.
- Ak kurzor nefunguje správne, môžete ho obnoviť tým, že ho presuniete na okraj obrazovky.
- Diaľkové ovládanie Magic vybijá batérie rýchlejšie ako bežné diaľkové ovládanie, pretože obsahuje dodatočné funkcie.

Preventívne opatrenia pri používaní diaľkového ovládača Magic

- Diaľkové ovládanie používajte v rámci uvedeného dosahu (do 10 metrov). Pri používaní zariadenia mimo oblasti pokrytia alebo ak sa v oblasti pokrytia nachádzajú prekážky, môže dôjsť k chybám v komunikácii.
- V závislosti od príslušenstva môže dôjsť k chybám v komunikácii. Zariadenia ako mikrovlnné rúry alebo bezdrôtové siete LAN používajú rovnaké frekvenčné pásmo (2,4 GHz) ako diaľkové ovládanie Magic. Môže to viesť k chybám v komunikácii.
- Diaľkové ovládanie Magic nemusí správne fungovať, ak je bezdrôtový smerovač (AP) od televízora vo vzdialenosti menšej ako 1 meter. Váš bezdrôtový smerovač by mal byť od televízora vzdialený viac ako 1 m.
- Batérie nerozoberajte ani neohrievajte.
- Batérie nenechajte spadnúť. Batérie nevystavujte silným nárazom.
- Vloženie batérií nesprávnym spôsobom môže viesť k výbuchu.

Licencie

Podporované licencie sa môžu u jednotlivých modelov líšiť. Ďalšie informácie o licenciách nájdete na webovej lokalite www.lg.com.



Informácie o softvéri typu open source

Ak chcete získať zdrojový kód, ktorý sa poskytuje na základe licencie GPL, LGPL, MPL a ďalších licencií typu Open Source (s otvoreným zdrojovým kódom) a ktorý je obsiahnutý v tomto produkte, navštívte webovú lokalitu <http://opensource.lge.com>.

Okrem zdrojového kódu si taktiež môžete prevziať všetky uvedené licenčné podmienky, upozornenia týkajúce sa zrieknutia záruky a autorských práv.

Po zaslaní žiadosti na e-mailovú adresu opensource@lge.com vám spoločnosť LG Electronics tiež poskytne otvorený zdrojový kód na disku CD-ROM za poplatok, ktorý pokrýva náklady spojené s jeho dodaním (ako je cena média, poštovné a balné). Táto ponuka platí tri (3) roky od dátumu zakúpenia daného produktu.

Riešenie problémov

Nemožno ovládať televízor pomocou diaľkového ovládača.

- Skontrolujte snímač diaľkového ovládača na produkte a skúste znova.
- Skontrolujte, či nie je medzi produktom a diaľkovým ovládačom nejaká prekážka.
- Skontrolujte, či batérie stále fungujú a či sú správne uložené (⊕ na ⊕, ⊖ na ⊖).

Žiadny obraz ani zvuk.

- Skontrolujte, či je produkt zapnutý.
- Skontrolujte, či je napájací kábel zapojený do zásuvky.
- Skontrolujte, či je zásuvka v poriadku tým, že k nej pripojíte iné produkty.

Televízor sa náhle vypne.

- Skontrolujte nastavenia kontroly napájania. Mohlo dôjsť k výpadku elektrického prúdu.
- Skontrolujte, či nie je v nastaveniach možnosti **Časovače** nastavená funkcia **Aut. pohot. režim** (V závislosti od modelu) / **Časovač spánku** / **Časovač vypínania**.
- Ak je televízor zapnutý, ale neprijíma žiadny signál, televízor sa po 15 minútach automaticky vypne.

Pri pripájaní k počítaču (pomocou kábla HDMI) sa zobrazí správa „Žiadny signál“ alebo „Neplatný formát“.

- Pomocou diaľkového ovládača televízor vypnite a zapnite.
- Znovu pripojte kábel HDMI.
- Pri zapnutom televízore reštartujte počítač.

Technické parametre

Technické parametre pre bezdrôtový modul

- Keďže sa kanál pásma používaného v jednotlivých krajinách môže líšiť, používateľ nemôže zmeniť alebo upraviť prevádzkovú frekvenciu a tento produkt je nastavený na regionálnu tabuľku frekvencií.
- Toto zariadenie by malo byť nainštalované a používané vo vzdialenosti min. 20 cm od zariadenia a od tela. Táto fráza platí ako všeobecné vyhlásenie na zváženie prostredia používania.

CE 0197

(Len modely UF68**, UF77**, UF83**)

Technické parametre pre bezdrôtový modul (LGSBW41)			
bezdrôtovú sieť LAN		Bluetooth	
Štandard	IEEE 802.11a/b/g/n	Štandard	Bluetooth. verzia 4.0
Frekvenčný rozsah	2 400 až 2 483,5 MHz 5 150 až 5 250 MHz 5 725 až 5 850 MHz (Pre krajiny mimo EÚ)	Frekvenčný rozsah	2 400 až 2 483,5 MHz
Výstupný výkon (max.)	802.11a: 13 dBm 802.11b: 15 dBm 802.11g: 14 dBm 802.11n - 2,4 GHz: 16 dBm 802.11n - 5 GHz: 16 dBm	Výstupný výkon (max.)	10 dBm alebo menej

(Len modely UF64**)

Technické parametre modulu pre bezdrôtovú sieť LAN (TWFM-B006D)	
Štandard	IEEE 802.11a/b/g/n
Frekvenčný rozsah	2 400 až 2 483,5 MHz 5 150 až 5 250 MHz 5 725 až 5 850 MHz (Pre krajiny mimo EÚ)
Výstupný výkon (max.)	802.11a: 11 dBm 802.11b: 14 dBm 802.11g: 10,5 dBm 802.11n - 2,4 GHz: 11 dBm 802.11n - 5 GHz: 12,5 dBm



MANUAL DE UTILIZARE

Siguranță și referințe

LED TV*

* Televizorul LG cu LED-uri are ecranul LCD cu lumini de fundal LED.

Citiți acest manual cu atenție înainte de a utiliza monitorul și păstrați-l pentru consultări ulterioare.

www.lg.com

Instrucțiuni de siguranță

Citiți cu atenție aceste măsuri de siguranță înainte de a utiliza produsul.



⚠️ AVERTISMENT



Nu amplasați televizorul și telecomanda în următoarele medii:

- Într-un loc expus luminii directe a soarelui
- Într-o zonă cu nivel crescut de umiditate, cum ar fi o cameră de baie
- În apropierea unei surse de căldură, cum ar fi sobe și alte dispozitive care produc căldură
- În apropierea blaturilor de bucătărie sau a umidificatoarelor, unde produsele pot fi expuse rapid la abur sau ulei
- Într-o zonă expusă ploii sau vântului
- În apropierea containerelor de apă, cum ar fi vasele

Nerespectarea acestor indicații poate avea ca urmare izbucnirea unui incendiu, electrocutarea, defectarea produsului sau deformarea acestuia.



Nu amplasați produsul în locuri în care poate fi expus la praf. Aceasta poate cauza pericol de incendiu.

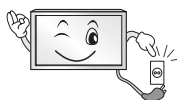

Ștecherul de alimentare permite deconectarea produsului. Ștecherul trebuie să fie întotdeauna ușor accesibil.



Nu atingeți ștecherul cu mâinile ude. În plus, dacă pinul cablului este ud sau acoperit de praf, uscați complet ștecherul sau ștergeți praful. Există riscul de electrocutare din cauza umezelii în exces.



Asigurați-vă că ați conectat cablul de alimentare la o sursă de alimentare cu împământare. (Exceptând dispozitivele care nu sunt împământate.) Există riscul de electrocutare sau de rănire.



Introduceți complet cablul de alimentare. În cazul în care cablul de alimentare nu este introdus complet, există riscul izbucnirii unui incendiu.



Asigurați-vă că nu lăsați cablul de alimentare să intre în contact cu obiecte fierbinți, cum ar fi un corp de încălzire. Aceasta poate cauza pericol de incendiu sau electrocutare.



Nu amplasați obiecte grele sau chiar produsul pe cablurile de alimentare. În caz contrar, este posibil ca acest lucru să cauzeze un incendiu sau electrocutare.



Îndoiiți cablul antenei între interiorul și exteriorul clădirii, pentru a împiedica pătrunderea ploii. Aceasta ar putea cauza pătrunderea apei în produs și electrocutarea.

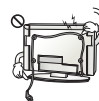

La montarea televizorului pe perete, asigurați-vă că în urma instalării nu lăsați cablul de alimentare și cel pentru semnal să atârne în spatele televizorului. Aceasta poate cauza un incendiu sau electrocutare.

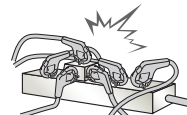

Nu conectați prea multe dispozitive electrice la o singură priză electrică multiplă. În caz contrar, acest lucru poate provoca un incendiu cauzat de supraîncălzire.

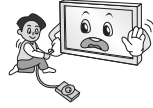

Nu scăpați produsul și aveți grijă ca acesta să nu cadă când conectați dispozitivele externe. În caz contrar, acest lucru poate cauza vătămări corporale sau deteriorarea produsului.



Nu lăsați materialul de ambalare anti-umezeală sau ambalajul de vinilin la îndemâna copiilor. Dacă este înghițit, materialul de protecție împotriva umezelii este nociv. Dacă o persoană înghite material din greșeală, încercați să îi induceți voma și mergeți la cel mai apropiat spital. În plus, ambalajul de vinilin poate cauza sufocare. Nu îl lăsați la îndemâna copiilor.



Nu lăsați copiii să se urce pe sau să se agațe de televizor. În caz contrar, televizorul poate cădea, cauzând vătămări corporale grave.



Aveți grijă cum depozitați la deșeurile bateriile consumate, pentru a feri copiii de pericolul de a le înghiți. În cazul în care un copil înghite o baterie, transportați-l imediat la medic.



Nu introduceți un conductor (cum ar fi bețișoare metalice) în unul din capetele cablului de alimentare atunci când celălalt capăt este conectat la terminalul de intrare din perete. De asemenea, nu atingeți cablul de alimentare imediat după ce l-ați conectat la terminalul de intrare din perete. Există riscul electrocutării. (În funcție de model)



Nu așezați sau depozitați substanțe inflamabile în apropierea produsului. Există riscul de explozie sau de incendiu, ca urmare a manevrării neatențe a substanțelor inflamabile.



Nu scăpați în produs obiecte metalice, cum ar fi monede, ace de păr, bețișoare sau fire de sârmă, și nici produse inflamabile, cum ar fi hârtie sau chibrituri. Copiii trebuie să fie foarte atenți când sunt în apropierea produsului. Există pericol de electrocutare, incendiu sau vătămare corporală. Dacă scăpați un corp străin în produs, deconectați cablul de alimentare și contactați centrul de service.



Nu pulverizați apă pe produs și nu-l curățați cu substanțe inflamabile (diluante sau benzen). Acest lucru poate cauza electrocutarea sau un incendiu.



Nu supuneți produsul la impacturi, nu lăsați alte obiecte să cadă în produs și nu scăpați obiecte pe ecran. Există riscul de rănire sau de deteriorare a produsului.



Nu atingeți niciodată produsul sau antena acestuia în timpul unei furtuni cu descărcări electrice. Există riscul electrocutării.

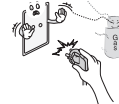

Nu atingeți niciodată priza de perete dacă există scurgeri de gaz; deschideți fereastra și aerisiți. Aceasta poate cauza un incendiu sau arsuri provocate de scântei.



Nu dezasamblați, reparați sau modificați produsul la propria apreciere. Acest lucru poate cauza electrocutarea sau un incendiu. Contactați un centru de service pentru verificare, calibrare sau reparații.



În cazul în care survine oricare dintre următoarele situații, deconectați imediat produsul de la sursa de alimentare și contactați centrul local de service.

- Produsul a fost supus unui impact puternic
- Produsul a fost deteriorat
- În produs au pătruns obiecte străine
- Produsul a emanat fum sau un miros ciudat

Aceasta poate avea ca rezultat un incendiu sau electrocutarea.



Dacă intenționați să nu utilizați produsul pentru un timp îndelungat, deconectați cablul de alimentare de la produs. Praful care se depune poate cauza un incendiu, iar deteriorarea izolației poate cauza scurgeri de electricitate, electrocutare sau incendiu.



Aparatul nu trebuie să fie expus la picurare sau stropire și nu trebuie să amplasați recipiente cu lichid, cum ar fi vase de flori, pe aparat.

Nu montați produsul pe un perete dacă este posibil să fie expus la ulei sau vapori de ulei. Acest lucru poate deteriora produsul și poate cauza căderea acestuia.



Dacă în produs (adaptor c.a., cablu de alimentare, TV) pătrund apă sau alte substanțe, deconectați cablul de alimentare și contactați imediat centrul de service. În caz contrar, este posibil ca acest lucru să aibă drept rezultat un incendiu sau electrocutare.



Utilizați doar un adaptor c.a. autorizat și cablul de alimentare aprobat de LG Electronics. Nerespectarea acestor indicații poate avea ca urmare izbucnirea unui incendiu, electrocutarea, defectarea produsului sau deformarea acestuia.



Nu dezasamblați niciodată adaptorul c.a. sau cablul de alimentare. Aceasta poate avea drept rezultat un incendiu sau electrocutarea.

ATENȚIE



Instalați produsul în locuri în care nu există unde radio.



Între antena de exterior și liniile de alimentare trebuie să existe o distanță suficientă, pentru a preveni atingerea antenei de exterior de acestea chiar și în cazul căderii sale. Acest lucru poate cauza electrocutarea.



Nu instalați produsul pe rafturi instabile, pe suprafețe înclinate sau în alte locuri de acest fel. De asemenea, evitați locurile în care există vibrații sau care nu pot asigura susținerea sigură a produsului.

În caz contrar, produsul poate cădea sau se poate răsturna, cauzând vătămări corporale sau deteriorarea acestuia.

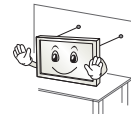

Dacă instalați televizorul pe un suport, trebuie să luați măsuri de prevenire a răsturnării produsului. În caz contrar, produsul poate cădea, cauzând vătămări corporale.

Dacă doriți să montați produsul pe un perete, atașați interfața de montare VESA standard (componente opționale) la partea din spate a produsului. Când instalați televizorul utilizând consola de montare pe perete (componente opționale), fixați-l cu atenție, pentru a nu-l scăpa.

Utilizați doar atașamentele/accesoriile specificate de producător.



La instalarea antenei, consultați un tehnician de service calificat. Altfel, se poate produce pericol de incendiu sau de electrocutare.

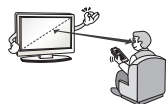

Vă recomandăm să mențineți o distanță de cel puțin 2 - 7 ori mai mare decât diagonala ecranului, în timpul vizionării la televizor. Dacă vă uitați la televizor o perioadă de timp îndelungată, acest lucru vă poate provoca vedere neclară.

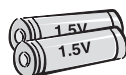

Utilizați numai tipul de baterii specificat. Altfel, telecomanda se poate deteriora.

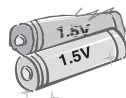

Nu amestecați baterii noi și baterii vechi. Acest lucru poate cauza supraîncălzirea și curgerea bateriilor.

Nu expuneți bateriile la căldură excesivă, de exemplu păstrați-le la distanță de lumina directă a soarelui, șeminee deschise sau radiatoare electrice.

NU amplasați bateriile nereîncărcabile în dispozitivul de încărcare.



Asigurați-vă că nu există obiecte între telecomandă și senzorii acesteia.



Semnalul telecomenzii poate fi perturbat de lumina soarelui sau de o altă lumină puternică. În acest caz, creați întuneric în încăpere.



La conectarea unor dispozitive externe, cum ar fi console pentru jocuri video, asigurați-vă că utilizați cabluri de conectare suficient de lungi. În caz contrar, produsul se poate răsturna, cauzând vătămări corporale sau deteriorarea produsului.



Nu porniți/opriți produsul conectând sau deconectând cablul de alimentare la/de la priza de perete. (Nu utilizați cablul de alimentare în locul comutatorului.) Acest lucru poate cauza defecțiuni mecanice sau electrocutare.



Vă rugăm să respectați instrucțiunile de instalare de mai jos, pentru a împiedica supraîncălzirea produsului.

- Distanța dintre produs și perete trebuie să fie mai mare de 10 cm.
- Nu instalați produsul într-un loc în care nu există ventilație (de ex., pe un raft de bibliotecă sau într-un dulap).
- Nu instalați produsul pe un covor sau pe o pernă.
- Asigurați-vă că fanta de ventilație nu este obturată de o față de masă sau o perdea.

În caz contrar, acest lucru poate avea ca rezultat izbucnirea unui incendiu.

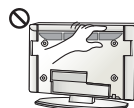

Aveți grijă să nu atingeți orificiile de ventilare în timp ce vizionați la televizor un timp îndelungat deoarece acestea se pot încălzi. Acest lucru nu afectează funcționarea sau performanța produsului.

Verificați periodic cablul aparatului, iar dacă aspectul acestuia indică deteriorări, scoateți-l din priză, întrerupeți utilizarea aparatului și înlocuiți cablul cu unul de schimb de același fel, de la un furnizor autorizat de service.



Nu lăsați praful să se așeze pe piniștercherului sau pe priză. Aceasta poate cauza pericol de incendiu.

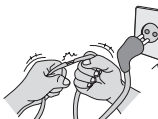

Protejați cablul de alimentare împotriva șocurilor fizice sau mecanice, cum ar fi răsucirea, îndoirea, strangularea, prinderea cu ușa sau călcarea pe acesta. Acordați o atenție deosebită ștecherelor, prizelor de perete și locului în care cablul iese din aparat.



Nu apăsați cu putere pe panou cu mâna sau cu un obiect ascuțit, cum ar fi unghia, un creion sau un pix, și nu îl zgâriați.



Evitați atingerea ecranului sau apăsarea îndelungată a acestuia cu degetul (degetele). Dacă nu respectați această instrucțiune, pe ecran pot apărea efecte temporare de distorsiune.



La curățarea produsului și a componentelor acestuia, întâi deconectați alimentarea și curățați ștergând cu o lavetă moale. Aplicarea unei forțe excesive poate cauza zgârieturi sau decolorare. Nu pulverizați apă și nu ștergeți cu o lavetă umedă. Nu utilizați niciodată produse de curățat sticlă, produse de lustruit destinate autovehiculelor sau de uz industrial, substanțe abrazive sau ceară, benzen, alcool etc., ce pot deteriora produsul și panoul acestuia.

În caz contrar, acest lucru poate avea ca rezultat izbucnirea unui incendiu, electrocutare sau deteriorarea produsului (deformare, corodare sau spargere).

Cât timp această unitate este conectată la priză de perete c.a., aceasta nu va fi deconectată de la sursa de alimentare c.a. chiar dacă o opriți de la ÎNTRERUPĂTOR.



La deconectarea cablului, țineți de ștecher și scoateți-l din priză. Dacă firele din interiorul cablului de alimentare se deconectează, acest lucru poate cauza izbucnirea unui incendiu.



La mutarea produsului, asigurați-vă că întâi opriți alimentarea cu energie. Apoi, deconectați cablurile de alimentare, cablurile antenei și toate cablurile de conectare. Televizorul sau cablul de alimentare se pot deteriora, ceea ce poate duce la apariția unui pericol de incendiu sau la electrocutare.



La mutarea sau la despachetarea produsului, lucrați cu încă o persoană, deoarece produsul este greu. În caz contrar, acest lucru poate avea ca rezultat vătămarea corporală.



Contactați un centru de service o dată pe an pentru a curăța componentele interne ale produsului. Praful acumulat poate cauza defecțiuni mecanice.



Pentru service, consultați personalul de service calificat. Service-ul este necesar atunci când aparatul a fost deteriorat în vreun fel, cum ar fi deteriorarea cablului de alimentare sau a ștecherului, vărsarea de lichid sau scăparea de obiecte pe aparat, expunerea la ploaie sau umezeală a aparatului, nefuncționarea normală a aparatului sau dacă acesta a fost scăpat.



Dacă produsul pare a fi rece la atingere, este posibil să apară o mică „scintilație” pe ecran când acesta este pornit. Acest lucru este normal, nu este nimic în neregulă cu produsul.



Panoul este un produs de înaltă tehnologie, cu rezoluția de două până la șase milioane de pixeli. Este posibil să vedeți pe panou mici puncte negre și/sau puncte puternic colorate (roșii, albastre sau verzi) cu dimensiunea de 1 ppm. Acest lucru nu indică o defecțiune și nu afectează performanța și siguranța produsului.

Acest fenomen este prezent și la produsele ale terților și nu constituie motiv pentru schimbarea produsului sau înapoierea banilor.



Puteți observa diferențe de luminozitate și culoare ale panoului, în funcție de poziția din care vizionați (stânga/dreapta/sus/jos). Acest fenomen are loc din cauza caracteristicii panoului. Nu are legătură cu performanța panoului și nu constituie o defecțiune.



Afișarea unei imagini statice (de ex., sigla unui canal de transmisie, meniul de pe ecran, o scenă dintr-un joc video) timp îndelungat poate cauza deteriorarea ecranului, având ca rezultat reținerea imaginii, cunoscută sub denumirea de remanență a imaginii. Garanția nu acoperă produsul în caz de remanență a imaginii.

Evitați afișarea unei imagini statice pe ecranul televizorului pe o perioadă lungă de timp (2 sau mai multe ore pentru televizoare LCD, 1 sau mai multe ore pentru televizoare cu plasmă).

De asemenea, dacă vizionați la televizor utilizând formatul de imagine 4:3 timp îndelungat, este posibil ca pe marginile panoului să apară fenomenul de remanență a imaginii.

Acest fenomen este prezent și la produsele ale terților și nu constituie motiv pentru schimbarea produsului sau înapoierea banilor.

Sunet generat

Zgomot ca de „crăpăre”: Zgomotul ca de crăpăre care apare când vizionați la televizor sau când opriți televizorul este generat de contracția termică plastică provocată de temperatură și umiditate. Acest zgomot este obișnuit pentru produse în care este necesară deformarea termică. Băzait de la circuitul electric/zumzet de la panou: Un zgomot de nivel redus este generat de un circuit de comutare de viteză mare, care oferă o cantitate mare de curent pentru a opera un produs. Diferă în funcție de produs.

Acest sunet generat nu afectează performanța și fiabilitatea produsului.

Nu utilizați electrocasnicele cu tensiuni înalte în apropierea televizorului (de ex. aparat electric pentru țântări). Acest lucru poate avea drept rezultat funcționarea defectuoasă a produsului.

Vizionarea imaginilor 3D (Doar pentru modelele 3D)

! AVERTISMENT

Mediul de vizionare

- Durata de vizionare
 - Când vizionați conținut 3D, faceți câte o pauză de 5 pentru 15 minute la fiecare oră. Vizionarea de conținut 3D o perioadă de timp îndelungată poate cauza dureri de cap, amețeală, oboseală sau tensiune oculară.

Persoanele care manifestă epilepsie fotosenzitivă sau boli cronice

- Este posibil ca unii utilizatori să manifeste o criză sau alte simptome anormale când sunt expuși la lumină intermitentă sau la anumite secvențe repetitive ale conținutului 3D.
- Nu priviți conținut video 3D dacă vă este greață, dacă sunteți o femeie însărcinată și/sau dacă suferiți de o boală cronică, cum ar fi epilepsie, afecțiuni cardiace sau tulburări ale tensiunii arteriale etc.
- Conținutul 3D nu este recomandat persoanelor suferind de incapacitate sau de anomalii de vedere stereoscopică. Este posibil să apară fenomenul de vedere dublă sau disconfort la vizionare.
- Dacă suferiți de strabism (privire încrucișată), ambliopie (vedere leneșă) sau astigmatism, este posibil să aveți dificultăți în a percepe profunzimea și să oboseți repede din cauza imaginilor duble. Se recomandă să faceți pauze mai frecvente decât telespectatorii adulți obișnuiți.
- Dacă vedeți diferit cu ochiul stâng și cu cel drept, corectați-vă vederea înainte de a viziona conținut 3D.

Simptomele care impun întreruperea vizionării sau renunțarea la a mai viziona conținut 3D

- Nu vizionați conținut 3D când vă simțiți obosit din cauza lipsei de somn, a muncii prelungite sau a consumului de băutură.
- Când simțiți aceste simptome, încetați să mai utilizați/vizionați conținut 3D și odihniți-vă suficient, până la dispariția simptomului.
 - Dacă simptomele persistă, adresați-vă medicului. Simptomele pot include durere de cap, durerea globilor oculari, amețeală, greață, palpitații, vedere încețoșată, disconfort, vedere dublă, disconfort vizual sau oboseală.

ATENȚIE

Mediul de vizionare

- Distanța de vizionare
 - Mențineți o distanță de cel puțin două ori mai mare decât lungimea diagonalei ecranului, când vizionați conținut 3D. Dacă resimțiți disconfort la vizionarea de conținut 3D, mutați-vă și mai departe de televizor.

Vârsta de vizionare

- Bebeluși/Copiii
 - Utilizarea/Vizionarea de conținut 3D de către copiii cu vârste mai mici de 6 ani sunt interzise.
 - Copiii cu vârste mai mici de 10 ani pot avea reacții exagerate și pot deveni prea agitați, deoarece vederea lor este în curs de dezvoltare (de exemplu: pot încerca să atingă ecranul sau să sară în ecran. Copiii care vizionează conținut 3D trebuie supravegheați în mod deosebit și cu foarte mare atenție.
 - Copiii prezintă o disparitate bioculară mai mare decât cea a adulților la vizionarea de prezentări 3D, deoarece la ei distanța dintre ochi este mai mică decât cea a adulților. Prin urmare, ei vor percepe o adâncime stereoscopică mai mare comparativ cu adulții, la aceeași imagine 3D.
- Adolescenții
 - Adolescenții cu vârste mai mici de 19 ani pot avea reacții de sensibilizare din cauza stimulării exercitate de lumina conținutului 3D. Recomandați-le să se abțină de la a viziona conținut 3D timp îndelungat atunci când sunt obosiți.
- Persoanele în vârstă
 - Este posibil ca persoanele în vârstă să perceapă mai puține efecte 3D comparativ cu tinerii. Nu stați la televizor la o distanță mai mică decât distanța recomandată.

Precauții la utilizarea ochelarilor 3D

- Asigurați-vă că utilizați ochelari 3D LG. În caz contrar, este posibil să nu puteți viziona conținutul video 3D în mod adecvat.
- Nu utilizați ochelarii 3D în locul ochelarilor dvs. normali, al ochelarilor de soare sau al ochelarilor de protecție.
- Utilizarea unor ochelari 3D modificați poate cauza tensiune oculară sau distorsiunea imaginii.
- Nu păstrați ochelarii 3D la temperaturi extrem de ridicate sau de scăzute. Acest lucru va cauza deformare.
- Ochelarii 3D sunt fragili și se pot zgâria ușor. Utilizați întotdeauna o cârpă moale, curată atunci când ștergeți lentilele. Nu zgâriați lentilele ochelarilor 3D cu instrumente ascuțite și nu le curățați/ștergeți cu substanțe chimice.

Pregătirea

NOTĂ

- Dacă televizorul este pornit pentru prima dată după livrarea din fabrică, inițializarea acestuia poate dura câteva minute.
- Imaginea ilustrată poate fi diferită de televizorul dvs.
- Afășajul pe ecran (On Screen Display - OSD) al televizorului dvs. poate să difere puțin de cel prezentat în acest manual.
- Este posibil ca meniurile și opțiunile disponibile să fie diferite de sursa de intrare sau de modelul produsului pe care o/ți folosiți.
- În viitor acestui televizor i se pot adăuga caracteristici noi.
- Televizorul poate fi plasat în modul de așteptare pentru a reduce consumul de energie. Iar televizorul trebuie oprit dacă nu este vizionat o perioadă de timp, deoarece acest lucru va reduce consumul de energie.
- Energia consumată în timpul utilizării poate fi redusă semnificativ dacă este redus nivelul de luminozitate a imaginii și astfel se vor reduce costurile totale de exploatare.
- Elementele furnizate cu produsul dvs. pot varia în funcție de model.
- Specificațiile produsului sau cuprinsul acestui manual pot fi modificate fără notificare prealabilă datorită realizării de upgrade pentru funcțiile produsului.
- Pentru o conectare optimă, cablurile HDMI și dispozitivele USB trebuie să aibă margini mai subțiri de 10 mm și mai înguste de 18 mm. Utilizați un cablu extern care acceptă USB 2.0 în cazul în care cablul de memorie USB sau stickul de memorie USB nu intră în portul USB al televizorului dvs.

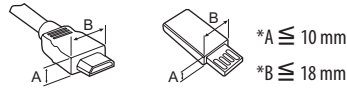

- Utilizați un cablu certificat cu sigla HDMI atașată.
- Dacă nu utilizați un cablu certificat HDMI, este posibil ca ecranul să nu mai afișeze sau să apară o eroare de conexiune. (Tipuri de cabluri HDMI recomandate)
 - Cablu HDMI™ de mare viteză (3 m sau mai puțin)
 - Cablu HDMI™ de mare viteză cu Ethernet (3 m sau mai puțin)

ATENȚIE

- Nu utilizați niciun element neaprobat pentru a asigura siguranța produsului și durata sa de viață.
- Orice deteriorări sau vătămări corporale din cauza utilizării elementelor neaprobrate nu sunt acoperite de garanție.
- Anumite modele au o peliculă subțire atașată pe ecran și aceasta nu trebuie îndepărtată.
- Când atașați suportul la televizor, așezați ecranul cu fața în jos pe o masă cu suprafață moale sau pe o suprafață plană pentru a proteja ecranul împotriva zgârieturilor.
- Asigurați-vă că șuruburile sunt introduse corect și sunt strânse ferm. (Dacă nu sunt strânse suficient de sigur, este posibil ca televizorul să se incline în față după instalare.) Nu utilizați prea multă forță și nu strângeți excesiv șuruburile; în caz contrar, acestea se pot deteriora și nu se vor strânge corect.

Achiziționare separată

Elementele care se achiziționează separat pot fi schimbate sau modificate în vederea îmbunătățirii calității, fără nicio notificare. Contactați distribuitorul pentru a achiziționa aceste articole. Aceste dispozitive funcționează doar cu anumite modele. Numele modelului sau designul poate fi modificat în funcție de actualizarea funcțiilor produsului, circumstanțele sau politicile producătorului.

(În funcție de model)

AG-F*** Ochelari Cinema 3D	AN-MR600 Telecomandă magică	AG-F***DP Ochelari Dual Play
AN-VC550 Cameră Smart	Dispozitiv audio LG	AN-WF500 Cheie electronică Wi-Fi/Bluetooth

- * Unele modele necesită o cheie electronică Wi-Fi/Bluetooth pentru utilizarea telecomenzii Magic sau a dispozitivului audio LG.
- * Dispozitivul care acceptă cheia electronică Wi-Fi/Bluetooth este diferit în funcție de model.

Întreținere

Curățarea televizorului

Curățați televizorul în mod regulat pentru a obține cele mai bune performanțe și a prelungi durata de viață a produsului.

- Mai întâi asigurați-vă că opriți alimentarea și deconectați cablul de alimentare și toate celelalte cabluri.
- Când televizorul este lăsat nesupravegheat și nu este utilizat pentru o perioadă îndelungată, deconectați cablul de alimentare de la priza de perete pentru a împiedica posibile deteriorări din cauza descărcărilor electrice sau supratensiunilor.

Ecranul, rama, carcasa și suportul

Pentru a îndepărta praful sau murdăria ușoară, ștergeți suprafața cu o cârpă uscată, curată și moale.

Pentru a îndepărta murdăria persistentă, ștergeți suprafața cu o cârpă moale umezită în apă curată sau în detergent slab diluat. Apoi ștergeți imediat cu o cârpă uscată.

- Evitați în orice moment să atingeți ecranul, deoarece acest lucru poate avea drept rezultat deteriorarea ecranului.
- Nu împingeți, nu frecăți și nu loviți suprafața ecranului cu unghia sau cu un obiect ascuțit, deoarece acest lucru poate duce la apariția zgârieturi și la distorsiuni ale imaginilor.
- Nu utilizați substanțe chimice, deoarece acestea pot deteriora produsul.
- Nu pulverizați lichide pe suprafață. Dacă pătrunde apă în televizor, aceasta poate conduce la incendii, electrocutare sau la o funcționare defectuoasă.

Cablul de alimentare

Îndepărtați în mod regulat praful sau murdăria acumulate pe cablul de alimentare.

ROMÂNĂ

Ridicarea și deplasarea televizorului

Atunci când deplasați sau ridicați televizorul, citiți următoarele pentru a împiedica zgârierea sau deteriorarea televizorului și pentru transportare sigură, indiferent de tip și dimensiune.

- Este recomandat să deplasați televizorul în cutia sau în materialul de ambalare în care acesta a sosit inițial.
- Înainte de a deplasa sau de a ridica televizorul, deconectați cablul de alimentare și toate cablurile.
- Atunci când țineți televizorul în mână, ecranul nu trebuie să fie orientat spre dvs. pentru a evita deteriorarea.



- Țineți ferm partea inferioară și cea superioară ale cadrului televizorului. Asigurați-vă că nu țineți mâna în partea transparentă, în zona difuzoarelor sau a grilajului difuzoarelor.

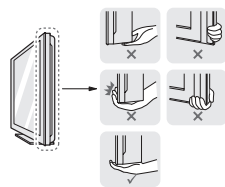

- Atunci când transportați un televizor mare, trebuie să existe cel puțin 2 persoane.
- Atunci când transportați televizorul în mână, țineți televizorul așa cum se arată în ilustrația următoare.



- Atunci când transportați televizorul, nu îl expuneți la șocuri sau la vibrații excesive.
- Atunci când transportați televizorul, țineți televizorul vertical, nu întoarceți niciodată televizorul lateral și nu îl înclinați către stânga sau către dreapta.
- Nu aplicați presiune excesivă pentru a cauza curbarea/îndoirea șasiului cadrului deoarece ecranul s-ar putea deteriora.
- La utilizarea televizorului, aveți grijă să nu deteriorați butonul joystick scos în relief.

ATENȚIE

- Evitați în orice moment să atingeți ecranul, deoarece acest lucru poate avea drept rezultat deteriorarea ecranului.
- Nu deplasați televizorul ținând în mână suporturile pentru cabluri, deoarece acestea se pot rupe și se pot produce vătămări corporale și deteriorarea televizorului.

Utilizarea butonului joystick

(Imaginea ilustrată poate fi diferită de televizorul dvs.)

Puteți folosi funcțiile televizorului într-un mod simplu, apăsând sau deplasând butonul joystick în sus, în jos, la stânga sau dreapta.

NOTĂ

- Seria UF64 nu dispune de un buton Joystick, ci are numai butoane de pornire/oprire.

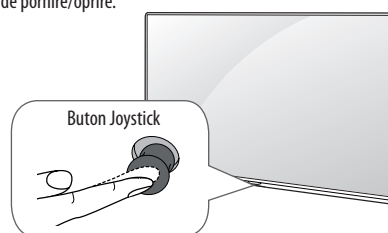





Funcții de bază

	Pornire	Când televizorul este oprit, atingeți cu degetul butonul joystick, apăsați o dată și eliberați-l.
	Oprire	Când televizorul este pornit, atingeți cu degetul butonul joystick, apăsați o dată câteva secunde și eliberați-l. Toate aplicațiile în curs de executare se vor închide, și toate înregistrările în curs se vor opri.
	Control volum	Dacă atingeți cu degetul butonul joystick și îl împingeți spre stânga sau dreapta, puteți regla nivelul volumului pe care îl doriți.
	Controlul programelor	Dacă atingeți cu degetul butonul joystick și îl împingeți în sus sau în jos, puteți derula prin programele salvate ce doriți.

Setarea meniului

Când televizorul este activat, apăsați butonul joystick o dată. Puteți seta elementele meniului deplasând butonul joystick în sus, în jos, la stânga sau la dreapta.

	Opriți alimentarea.
	Șterge afișările de pe ecran și revine la vizionarea la televizor.
	Modifică sursa de intrare.
	Accesați Setări rapide.

NOTĂ

- Dacă atingeți cu degetul butonul joystick și îl împingeți în sus, în jos, la stânga sau la dreapta, aveți grijă să nu apăsați butonul joystick. Dacă apăsați mai întâi butonul joystick, nu puteți regla nivelul volumului și programele salvate.

Montarea pe o masă

(Imaginea ilustrată poate fi diferită de televizorul dvs.)

- 1 Ridicați și înclinați televizorul în poziția sa verticală pe o masă.
 - Lăsați un spațiu de (minimum) 10 cm de la perete pentru ventilare adecvată.

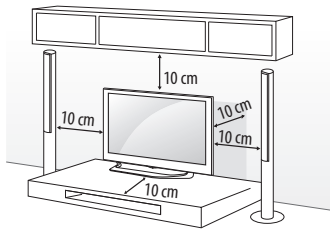

- 2 Conectați cablul de alimentare la o priză de perete.

ATENȚIE

- Nu așezați televizorul în apropierea surselor de căldură sau pe acestea, deoarece pot apărea incendii sau alte deteriorări.

Utilizarea sistemului de securitate Kensington

(Această caracteristică nu este disponibilă pentru toate modelele.)

- Imaginea ilustrată poate fi diferită de televizorul dvs. Conectorul sistemului de securitate Kensington este amplasat la spatele televizorului. Pentru mai multe informații privind instalarea și utilizarea, consultați manualul furnizat cu sistemul de securitate Kensington sau vizitați <http://www.kensington.com>. Conectați sistemul de securitate Kensington între televizor și o masă.

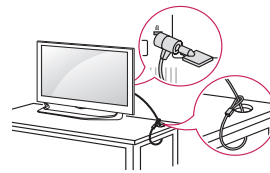

Fixarea televizorului pe un perete

(Această caracteristică nu este disponibilă pentru toate modelele.)

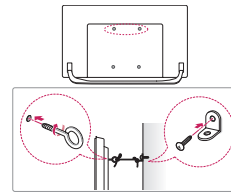

- 1 Introduceți și strângeți șuruburile cu ureche sau suporturile și șuruburile televizorului pe spatele televizorului.
 - Dacă există șuruburi introduse în locul șuruburilor cu ureche, scoateți mai întâi șuruburile.
- 2 Montați consolele de perete cu șuruburi pe perete. Faceți să corespundă locația suportului de perete cu șuruburile cu ureche de pe spatele televizorului.
- 3 Conectați strâns șuruburile cu ureche și suporturile de perete cu o frânghie robustă. Asigurați-vă că mențineți frânghia orizontal față de suprafața plană.

ATENȚIE

- Nu permiteți copiilor să se urce pe televizor sau să se agațe de acesta.

NOTĂ

- Utilizați o platformă sau un dulap suficient de puternic și de mare pentru a sprijini televizorul în siguranță.
- Suporturile, șuruburile și frânghiile nu sunt furnizate. Puteți obține accesoriile suplimentare de la distribuitorul dvs. local.

Montarea pe perete

Atașați cu atenție o consolă de montare pe perete opțională la spatele televizorului și instalați consola de montare pe perete pe un perete solid, perpendicular pe podea. Când atașați televizorul la alte elemente ale construcției, vă rugăm să contactați personal calificat. LG recomandă efectuarea montării pe perete de către un instalator profesionist, calificat. Vă recomandăm utilizarea unui suport de perete LG. Suportul de montare pe perete LG este ușor de mutat, chiar și când cablurile sunt conectate. Atunci când nu utilizați suportul de perete LG, vă rugăm să utilizați un suport de perete cu ajutorul căreia dispozitivul este fixat corespunzător cu spațiu suficient pentru a permite conectarea la dispozitivele externe. Se recomandă conectarea tuturor cablurilor înainte de instalarea suporturilor fixe pentru perete.

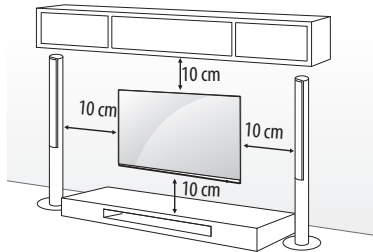

Asigurați-vă că utilizați șuruburi și console de montare pe perete care respectă standardul VESA. Dimensiunile standard pentru kiturile de montare pe perete sunt descrise în tabelul următor.

Achiziționare separată (Consolă de montare pe perete)

Model	43UF64** 43UF68** 40/43UF77**	49UF64** 49/55UF68** 49/55UF77** 50UF83**
VESA (mm) (A x B)	200 x 200	300 x 300
Șurub standard	M6	M6
Număr de șuruburi	4	4
Consolă de montare pe perete	LSW240B MSW240	LSW350B MSW240
Model	65UF68** 60/65UF77** 58UF83**	70/79UF77**
VESA (mm) (A x B)	300 x 300	600 x 400
Șurub standard	M6	M8
Număr de șuruburi	4	4
Consolă de montare pe perete	LSW350B	LSW640B

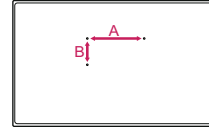

ATENȚIE

- Deconectați mai întâi alimentarea, apoi deplasați sau instalați televizorul. În caz contrar, există pericol de electrocutare.
- Scoateți suportul înainte de a instala televizorul pe un dispozitiv de montare pe perete, efectuând atașarea suportului în ordine inversă.
- Dacă instalați televizorul pe un plafon sau pe un perete înclinat, acesta poate cădea, cauzând răni grave. Utilizați un suport de perete LG autorizat și contactați distribuitorul local sau personal calificat.
- Nu strângeți șuruburile prea tare, deoarece acest lucru poate deteriora televizorul și anula garanția.
- Utilizați șuruburile și suporturile de perete care respectă standardul VESA. Orice deteriorări sau vătămări corporale din cauza utilizării necorespunzătoare sau a utilizării unui accesoriu impropriu nu sunt acoperite de garanție.

NOTĂ

- Utilizați șuruburile care sunt listate în specificațiile pentru șuruburi ale standardului VESA.
- Kitul suportului de perete include un manual de instalare și componentele necesare.
- Consola de montare pe perete este opțională. Puteți obține accesorii suplimentare de la distribuitorul dvs. local.
- Lungimea șuruburilor poate diferi în funcție de suport. Asigurați-vă că utilizați lungimea adecvată.
- Pentru mai multe informații, consultați manualul furnizat cu suportul de perete.
- Atunci când instalați consola de montare pe perete, utilizați eticheta de protecție. Eticheta de protecție va proteja orificiul împotriva acumulării de praf și mizerie. (Numai când elementul din următorul formular este furnizat)

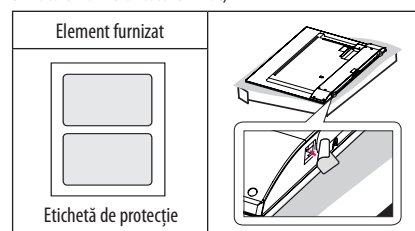

- Când atașați la televizor un suport de perete, introduceți distanțierele pentru suportul de perete în orificiile pentru suportul de perete a televizorului, pentru a deplasa televizorul în unghi drept. (Numai când elementul din următorul formular este furnizat)

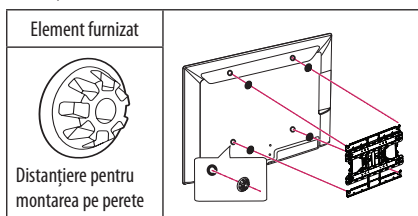

- În funcție de forma suportului, utilizați un instrument plat pentru a demonta capacul suportului, așa cum se arată mai jos. (de ex., o șurubelniță plată)
(Numai când elementul din următorul formular este furnizat)

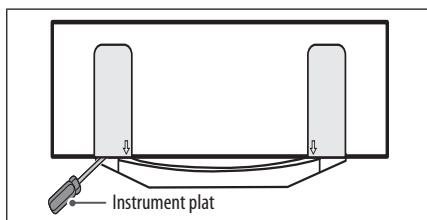

Conexiuni (notificări)

Conectați diferite dispozitive externe la televizor și comutați modurile de intrare pentru a selecta un dispozitiv extern. Pentru mai multe informații privind conectarea dispozitivului extern, consultați manualul furnizat cu fiecare dispozitiv.

Dispozitivele externe disponibile sunt: receptoare HD, playere DVD, VCR-uri, sisteme audio, dispozitive de stocare USB, PC, dispozitive pentru jocuri și alte dispozitive externe.

! NOTĂ

- Conectarea dispozitivului extern poate diferi de model.
- Conectați dispozitivele externe la televizor, indiferent de ordinea portului televizorului.
- Dacă înregistrați un program TV pe un dispozitiv de înregistrare DVD-uri sau pe un VCR, asigurați conectarea cablului de intrare pentru semnalul TV la televizor printr-un dispozitiv de înregistrare DVD-uri sau printr-un VCR. Pentru mai multe informații privind înregistrarea, consultați manualul furnizat cu dispozitivul conectat.
- Consultați manualul echipamentului extern pentru instrucțiuni de funcționare.
- În cazul în care conectați un dispozitiv pentru jocuri la televizor, utilizați cablul furnizat cu dispozitivul pentru jocuri.
- În modul PC, este posibil să existe interferență legată de rezoluție, model vertical, contrast sau luminozitate. Dacă există interferență, schimbați modul PC la altă rezoluție, schimbați rata de reimprospătare sau reglați luminozitatea și contrastul din meniul IMAGINE până când imaginea este clară.
- În modul PC, este posibil ca unele setări ale rezoluției să nu opereze corect, în funcție de placa video.
- Dacă conținutul ULTRA HD este redat pe PC-ul dvs., conținutul video sau audio poate fi întrerupt în funcție de performanța PC-ului dvs. (În funcție de model)

Conexiune antenă

Conectați televizorul la priza unei antene de perete cu un cablu RF (75 Ω).

- Utilizați un splitter de semnal pentru a utiliza mai mult de 2 televizoare.
- În cazul în care calitatea imaginii este slabă, instalați în mod corect un amplificator de semnal pentru a îmbunătăți calitatea imaginii.
- În cazul în care calitatea imaginii este slabă cu antena conectată, încercați să orientați din nou antena în direcția corectă.
- Cablul antenei și transformatorul nu sunt furnizate.
- Format audio DTV acceptat: MPEG, Dolby Digital, Dolby Digital Plus, HE-AAC
- Pentru o locație în care nu se acceptă transmisiile ULTRA HD, acest televizor nu poate recepționa transmisiile ULTRA HD direct. (În funcție de model)

Conexiune cu o antenă de satelit

(Numai pentru modelele Satelit)

Conectați televizorul la priza unei antene de perete cu un cablu RF (75 Ω).

Conexiune Euro scart

(În funcție de model)

Transmite semnale audio și video de la un dispozitiv extern la televizor. Conectați dispozitivul extern și televizorul cu cablul Euro scart.

Tip de ieșire	AV1 (Ieșire TV ¹)
Mod intrare curent	
Televizor digital	Televizor digital
Televizor analogic, AV	Televizor analogic
Component	
HDMI	

1 Ieșire TV: transmite semnalul TV analogic sau TV digital.

- Orice cablu Euro scart utilizat trebuie să fie ecranat față de semnal.
- Când urmăriți televiziunea digitală în modul pentru imagini 3D, numai semnalele de ieșire 2D pot fi transmise prin cablul SCART. (Numai modele 3D)
- Dacă utilizați funcția Time Machine pe televizorul digital, semnalele de ieșire ale televizorului nu pot fi transmise prin cablul SCART.

Conexiune modulul CI

(În funcție de model)

Pentru a vizualiza serviciile criptate (contra cost) în modul TV digital.

- Verificați dacă modulul CI este introdus în fanta pentru card PCMCIA în direcția corectă. Dacă modulul nu este introdus corect, acest lucru poate cauza deteriorarea televizorului și a fantei pentru card PCMCIA.
- Dacă televizorul nu redă niciun conținut video sau audio când CI+ CAM este conectat, vă rugăm contactați operatorul de servicii terestre/prin cablu/prin satelit.

Conectarea la USB

(În funcție de model)

Este posibil ca anumite huburi USB să nu funcționeze. Dacă un dispozitiv USB conectat utilizând un hub USB nu este detectat, conectați-l direct la portul USB de pe televizor.

Alte conexiuni

Conectați-vă televizorul la dispozitive externe. Pentru o imagine și un sunet de cea mai bună calitate, conectați dispozitivul extern și televizorul cu cablul HDMI. Nu este prevăzut un cablu separat.

-  →  →  → **Imagine** → **HDMI ULTRA HD Deep Colour**



- **Pornit** : Acceptă 4K la 50/60 Hz (4:4:4, 4:2:2, 4:2:0)
- **Oprit** : Acceptă 4K la 50/60 Hz (4:2:0)

Dacă dispozitivul conectat la Intrare acceptă și ULTRA HD Deep Colour, imaginea dvs. poate fi mai clară. Cu toate acestea, dacă dispozitivul nu acceptă această setare, este posibil să nu funcționeze corespunzător. În acest caz, conectați dispozitivul la un alt port HDMI sau **Oprit** setarea **HDMI ULTRA HD Deep Colour** a televizorului.

(Această funcție este disponibilă pentru anumite modele care acceptă numai ULTRA HD Deep Colour.)

Telecomandă

Descrierile din acest manual se bazează pe butoanele de pe telecomandă. Citiți acest manual cu atenție și utilizați corect televizorul.

Pentru a înlocui bateriile, deschideți capacul pentru baterii, înlocuiți bateriile (AAA de 1,5 V) aliniind capetele  și  cu marcajul din interiorul compartimentului și închideți capacul pentru baterii.

Pentru a scoate bateriile, efectuați în ordine inversă acțiunile pe care le-ați făcut pentru instalarea acestora.

ATENȚIE

- Nu amestecați baterii vechi cu baterii noi deoarece acest lucru ar putea deteriora telecomanda.
- Telecomanda nu va fi inclusă pe toate piețele de vânzare.

Asigurați-vă că îndreptați telecomanda către senzorul pentru telecomandă de pe televizor.

(În funcție de model)

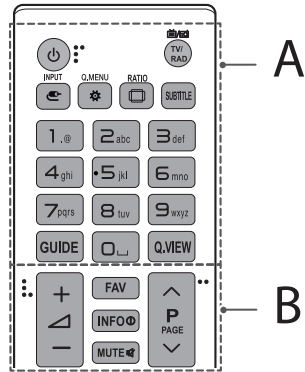

A

- ⏻ (PORNIRE/OPRIRE)** Porneste sau opreste televizorul.
- TV/RAD** Selectează programul Radio, TV și DTV.
- INPUT** Modifică sursa de intrare.
- Q.MENU / (Setări r.)** Accesați Setări rapide.
- RATIO** Redimensionează o imagine.
- SUBTITLE** Reduce subtitrarea preferată în modul digital.
- Butoane numerice** Introduce numere.
- GUIDE** Afișează ghidul de programe.
- ⏪ (Spațiu)** Deschide un spațiu liber pe tastatura ecranului.
- Q.VIEW** Revine la programul vizionat anterior.

B

- FAV** Accesează lista dvs. de canale preferate.
- INFO** Vizualizează informațiile programului și ecranului curente.
- MUTE** Dezactivează toate sunetele.
- + / -** Reglează nivelul volumului.
- ^ P v** Derulează prin programele sau canalele salvate.
- ^ PAGE v** Se deplasează la ecranul anterior sau la cel următor.

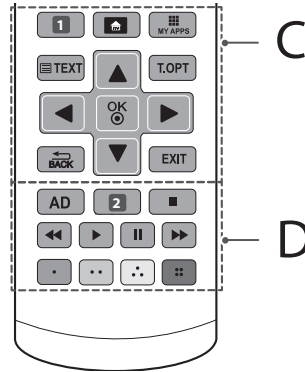

C

1 APP/* Selectați sursa de meniu dorită MHP TV. (În funcție de model)

1 RECENT Afișează istoricul. (În funcție de model)

🏠 (ACASĂ) Accesează Meniul ACASĂ.

📺 MY APPS Afișează lista de Aplicații.

Butoane teletext (TEXT, T.OPT) Aceste butoane se utilizează pentru teletext.

Butoane de navigare (sus/jos/stânga/dreapta) Derulează prin meniuri sau opțiuni.

OK Selectează meniurile sau opțiunile și confirmă ceea ce ați introdus.

↶ BACK Revine la nivelul anterior.

EXIT Șterge afișările de pe ecran și revine la vizionarea la televizor.

D

AD Apăsând butonul AD, va fi activată funcția de descriere audio.

2 LIST Accesează lista de programe salvată. (În funcție de model)

2 REC/* Începeți înregistrarea și afișați meniul înregistrării. (numai pentru modelele compatibile cu Time Machine^{Ready}) (În funcție de model)

Butoane de control (■, ▶, II, ◀, ▶▶) Controlează conținuturi Premium, meniuri Time Machine^{Ready} sau SmartShare sau dispozitive compatibile SIMPLINK (USB sau SIMPLINK sau Time Machine^{Ready}).

Butoane colorate Acestea accesează funcții speciale în unele meniuri.

(●): Roșu, (●●): Verde, (●●●): Galben, (●●●●): Albastru

ROMÂNĂ

(În funcție de model)

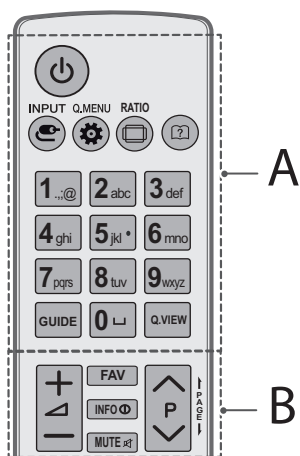

A

- ⏻ (PORNIRE/OPRIRE)** Porneste sau opreste televizorul.
- 📶 INPUT** Modifica sursa de intrare.
- ⚙️ Q.MENU / (Setări r.)** Accesați Setări rapide.
- 📺 RATIO** Redimensionează o imagine.
- ❓ (Ghid de utilizare)** Afișează ghidul de utilizare.
- Butoane numerice** Introduce numere.
- ⏏️ (Spațiu)** Deschide un spațiu liber pe tastatura ecranului.
- GUIDE** Afișează ghidul de programe.
- Q.VIEW** Revine la programul vizionat anterior.

B

- + / -** Reglează nivelul volumului.
- FAV** Accesează lista dvs. de canale preferate.
- INFO ⓘ** Vizualizează informațiile programului și ecranului curente.
- MUTE 🔇** Dezactivează toate sunetele.
- ^ P v** Derulează prin programele sau canalele salvate.
- ▶️ PAGE** Se deplasează la ecranul anterior sau la cel următor.

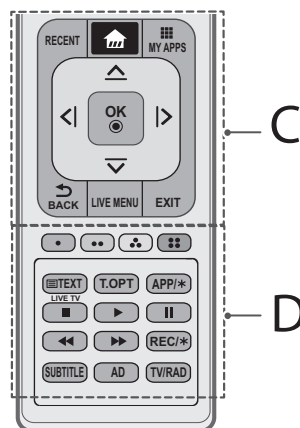

C

- RECENT** Afișează istoricul.
- 🏠 (ACASĂ)** Accesează Meniul ACASĂ.
- 📱 MY APPS** Afișează lista de Aplicații.
- Butoane de navigare (sus/jos/stânga/dreapta)** Derulează prin meniuri sau opțiuni.
- OK Ⓞ** Selectează meniurile sau opțiunile și confirmă ceea ce ați introdus.
- ⏪ BACK** Revine la nivelul anterior.
- LIVE MENU** Afișează lista de Recomandate, Program, Căutare și Înregistrate. (În funcție de model)
- EXIT** Șterge afișările de pe ecran și revine la vizionarea la televizor.

D

- Butoane colorate** Acestea accesează funcții speciale în unele meniuri.
(🔴): Roșu, (🟢): Verde, (🟡): Galben, (🟠): Albastru
- Butoane teletext (📄 TEXT, T.OPT)** Aceste butoane se utilizează pentru teletext.
- APP/*** Selectați sursa de meniu dorită MHP TV. (În funcție de model)
- LIVE TV** Revenire la LIVE TV.
- Butoane de control (⏏️, ▶️, ⏸️, ⏪, ⏩)** Controlează conținuturi Premium, meniuri Time Machine^{ready} sau SmartShare sau dispozitive compatibile SIMPLINK (USB sau SIMPLINK sau Time Machine^{ready}).
- REC/*** Începeți înregistrarea și afișați meniul înregistrării. (numai pentru modelele compatibile cu Time Machine^{ready}) (În funcție de model)
- SUBTITLE** Reaude subtitrarea preferată în modul digital.
- AD** Apăsând butonul AD, va fi activată funcția de descriere audio.
- TV/RAD** Selectează programul Radio, TV și DTV.

Funcțiile telecomenzii magice

(În funcție de model)

Atunci când este afișat mesajul „Bateria telecomenzii magice este descărcată. Schimbați bateria.” înlocuiți bateria.

Pentru a înlocui bateriile, deschideți capacul bateriei, înlocuiți bateriile (1,5 V AA) făcând să corespundă capetele (+) și (-) cu eticheta din interiorul compartimentului și închideți capacul bateriei. Asigurați-vă că îndreptați telecomanda către senzorul pentru telecomandă de pe televizor. Pentru a scoate bateriile, efectuați acțiunile de instalare în ordine inversă.

⚠ ATENȚIE

- Nu amestecați baterii vechi cu baterii noi deoarece acest lucru ar putea deteriora telecomanda.

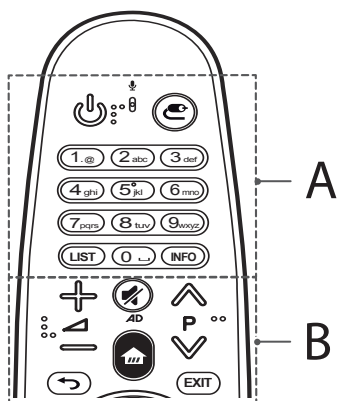

A

⏻ (PORNIRE/OPRIRE) Pornește sau oprește televizorul.

⏪ (INTRARE) Modifică sursa de intrare.

* Prin apăsarea și menținerea butonului **⏪** se afișează toate listele de intrări externe.

Butoane numerice Introduce numere.

LIST Accesează lista de programe salvată.

⏪ (Spațiu) Deschide un spațiu liber pe tastatura ecranului.

INFO Vizualizează informațiile programului și ecranului curente.

B

⏸ Reglează nivelul volumului.

⏪ P Derulează prin programele sau canalele salvate.

⏸ (FĂRĂ SONOR) Dezactivează toate sunetele.

* Apăsând și ținând apăsat butonul **⏸** funcția de descriere video/audio va fi activată. (În funcție de model)

⏪ (ACASĂ) Accesează Meniul ACASĂ.

⏪ (ÎNAPOI) Revine la nivelul anterior.

EXIT Șterge afișările de pe ecran și revine la vizionarea ultimelor elemente introduse.

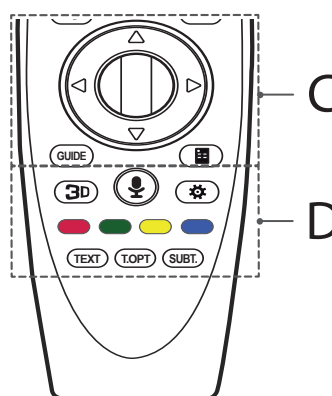

C

⏻ (Disc OK) Apăsați centrul butonului Disc pentru a selecta un meniu. Puteți schimba programele utilizând butonul Disc.

⏪ ⏩ ⏪ ⏩ (sus/jos/stânga/dreapta) Apăsați butonul sus, jos, stânga sau dreapta pentru a derula meniul. Dacă apăsați pe butoanele **⏪ ⏩ ⏪ ⏩** în timp ce este folosit indicatorul, acesta va dispărea de pe ecran și telecomanda Magic va funcționa ca una generală. Pentru a afișa din nou indicatorul de pe ecran, agitați Telecomanda Magic la stânga și la dreapta.

GUIDE Afișează ghidul de programe.

⏪ (Telecomandă ecran) Afișează Telecomanda ecranului.

* În unele regiuni, accesează meniul de control universal. (În funcție de model)

ROMÂNĂ

D

3D Se utilizează pentru vizionarea de conținut video 3D. (Numai modele 3D)

(Recunoaștere vocală)

(În funcție de model)

Pentru utilizarea funcției de recunoaștere vocală este necesară conectarea la rețea.

- 1 Apăsați pe butonul Recunoaștere vocală.
- 2 Vorbiți atunci când fereastra cu afișajul vocal apare pe ecranul TV.
 - Utilizați telecomanda Magic la cel mult 10 cm de fața dvs.
 - Recunoașterea vocală este posibil să eșueze dacă vorbiți prea repede sau prea lent.
 - Rata de recunoaștere poate varia în funcție de caracteristicile utilizatorului (voce, pronunție, intonație și viteză) și mediu (zgomot și volumul televizorului).

 (Setări r.) Accesați Setări rapide.

* Prin apăsarea și menținerea butonului  se afișează meniul **Setări avansate**.

Butoane colorate Acestea accesează funcții speciale în unele meniuri.

(: Roșu, : Verde, : Galben, : Albastru)

Butoane teletext (TEXT, T.OPT) Aceste butoane se utilizează pentru teletext.

SUBT. Reduce subtitrarea preferată în modul digital.

Înregistrarea telecomenzii magice



Cum se înregistrează telecomanda Magic

Pentru a folosi telecomanda Magic, mai întâi asociați-o cu televizorul propriu.

- 1 Introduceți bateriile în telecomanda Magic și porniți televizorul.
- 2 Îndreptați telecomanda Magic înspre televizor și apăsați pe  **Disc (OK)** de pe telecomandă.

* Dacă televizorul nu poate înregistra telecomanda Magic, încercați din nou după oprirea și repornirea acestuia.



Cum se anulează înregistrarea telecomenzii Magic

Apăsați simultan butoanele  (**ÎNAPOI**) și  (**ACASĂ**) în același timp, pentru cinci secunde, pentru a dezasocia telecomanda Magic și televizorul dvs.

* Dacă apăsați și mențineți apăsat butonul **EXIT** veți putea anula și înregistra Telecomanda Magic simultan.

Cum se utilizează telecomanda magică



- Agitați ușor Telecomanda Magic spre dreapta și spre stânga sau apăsați butoanele  (**ACASĂ**),  (**INTRARE**), **3D** pentru a face ca indicatorul să apară pe ecran. (La unele modele TV, indicatorul apare atunci când rotiți butonul  **Disc (OK)**)
- Dacă indicatorul nu a fost utilizat o anumită perioadă de timp sau Telecomanda Magic se poziționează pe o suprafață plană, indicatorul va dispărea de pe ecran.
- Dacă indicatorul nu răspunde prompt, îl puteți reseta deplasându-l către marginea ecranului.
- Telecomanda Magic consumă bateriile mai rapid decât o telecomandă normală, din cauza caracteristicilor suplimentare.

Măsuri de precauție la utilizarea telecomenzii magice

- Utilizați telecomanda în zona specificată (pe o rază de 10 m). Vă puteți confrunta cu erori de comunicare atunci când utilizați dispozitivul în afara zonei de acoperire sau dacă există obstacole în cadrul zonei de acoperire.
- Vă puteți confrunta cu erori de comunicare, în funcție de accesorii. Anumite dispozitive, cum ar fi cuptorul cu microunde și rețelele LAN wireless funcționează în aceeași bandă de frecvențe (2,4 GHz) ca telecomanda Magic. Acest lucru poate provoca erori de comunicare.
- Telecomanda Magic poate să nu funcționeze corect dacă un router wireless (AP) se află pe o rază de 1 metru față de televizor. Routerul wireless trebuie să se afle la o distanță mai mare de 1 m față de TV.
- Nu dezasamblați și nici nu încălziți bateria.
- Nu lăsați bateria să cadă. Feriți bateria de șocuri puternice.
- Introducerea bateriilor în mod greșit poate determina o explozie.

Licențe

Este posibil ca licențele acceptate să difere în funcție de model. Pentru mai multe informații despre licențe, vizitați www.lg.com.



Informații de notificare privind software-ul open source

Pentru a obține codul sursă din GPL, LGPL, MPL și alte licențe open source, care sunt conținute în acest produs, vă rugăm să vizitați <http://opensource.lge.com>.

În plus față de codul sursă, toate condițiile licenței, denegările de responsabilitate privind garanția și NOTĂLE despre drepturile de autor la care se face referire sunt disponibile pentru descărcare.

LG Electronics va oferi și codul sursă pe CD-ROM în schimbul unei sume care să acopere costurile unei asemenea distribuții (cum ar fi costurile suporturilor media, de transport și de procesare), în urma unei solicitări prin e-mail la opensource@lge.com. Această ofertă este valabilă timp de trei (3) ani de la data la care ați achiziționat produsul.

Depanare

Televizorul nu poate fi controlat cu telecomanda.

- Verificați senzorul pentru telecomandă de pe produs și încercați din nou.
- Verificați să nu existe niciun obstacol între produs și telecomandă.
- Verificați dacă bateriile mai funcționează și dacă sunt instalate corect (⊕ la ⊕, ⊖ la ⊖).

Nu se afișează nicio imagine și nu se produce niciun sunet.

- Verificați dacă produsul este pornit.
- Verificați conectarea cablului de alimentare la o priză de perete.
- Verificați dacă există o problemă la priza de perete, conectând alte produse.

Televizorul se oprește dintr-o dată.

- Verificați setările funcției de control alimentare. Este posibil ca alimentarea să fie întreruptă.
- Verificați activarea caracteristicii **Standby automat** (În funcție de model) / **Temporizator oprire / Oprire temporizator** este activată în setările **Temporizatoare**.
- Dacă nu există semnal când televizorul este pornit, televizorul se va opri automat după 15 minute de inactivitate.

Când vă conectați la PC (HDMI), va fi afișat 'Fără semnal' sau 'Format invalid'.

- Porniți/opriți televizorul utilizând telecomanda.
- Reconnectarea cablului HDMI.
- Reporniți PC-ul cu televizorul pornit.

Specificații

Specificații pentru modulul fără fir

- Deoarece canalul de bandă utilizat de țară poate fi diferit, utilizatorul nu poate modifica sau regla frecvența de funcționare și acest produs este setat pentru tabelul de frecvențe regionale.
- Acest dispozitiv trebuie instalat și utilizat la o distanță minimă de 20 cm între dispozitiv și corpul dvs. Această frază este o afirmație generală din considerație pentru mediul optim pentru utilizator.

CE 0197

(Doar UF68**, UF77**, UF83**)

Specificații pentru modulul fără fir (LGSBW41)			
LAN fără fir		Bluetooth	
Standard	IEEE 802.11a/b/g/n	Standard	Versiune Bluetooth 4.0
Domeniu de frecvențe	2.400 - 2.483,5 MHz 5.150 - 5.250 MHz 5.725 - 5.850 MHz (Pentru non-EU)	Domeniu de frecvențe	2.400 - 2.483,5 MHz
Putere de ieșire (Max.)	802.11a: 13 dBm 802.11b: 15 dBm 802.11g: 14 dBm 802.11n - 2,4 GHz: 16 dBm 802.11n - 5 GHz: 16 dBm	Putere de ieșire (Max.)	10 dBm sau mai mică

(Doar UF64**)

Specificațiile modulului LAN fără fir (TWFM-B006D)	
Standard	IEEE 802.11a/b/g/n
Domeniu de frecvențe	2.400 - 2.483,5 MHz 5.150 - 5.250 MHz 5.725 - 5.850 MHz (Pentru non-EU)
Putere de ieșire (Max.)	802.11a: 11 dBm 802.11b: 14 dBm 802.11g: 10,5 dBm 802.11n - 2,4 GHz: 11 dBm 802.11n - 5 GHz: 12,5 dBm

ROMÂNĂ



РЪКОВОДСТВО НА ПРИТЕЖАТЕЛЯ

Безопасност и справки

LED TV*

* LG LED телевизорът е с LCD екран и LED подсветка.

Прочетете това ръководство внимателно, преди да използвате вашето устройство, и го запазете за бъдещи справки.

www.lg.com

Инструкции за безопасност

Прочетете внимателно тези инструкции за безопасност, преди да използвате продукта.



⚠ ПРЕДУПРЕЖДЕНИЕ



Не поставяйте телевизора и дистанционното управление в следните среди:

- Място, изложено на пряка слънчева светлина;
- Зона с висока влажност, например баня;
- Близко до източник на топлина, като печка и други устройства, генериращи топлина;
- Близко до кухненски плотове или овлажнителни, където продуктът може лесно да бъде изложен на пара или мазнина;
- Зона, изложена на дъжд или вятър;
- Близко до съдове с вода, например вази.

В противен случай това може да доведе до пожар, токов удар, неизправност или деформиране на продукта.



Не поставяйте уреда на места, където може да бъде изложен на прах. Това може да предизвика опасност от пожар.



Изключващо устройство е щепселът за електрическата мрежа. Той трябва да може да се използва по всяко време.



Не докосвайте щепсела с мокри ръце. Освен това, ако издадените части на щепсела са влажни или са покрити с прах, изсушете щепсела напълно или го почистете от праха. Може да ви удари ток в следствие на прекалената влага.



Уверете се, че сте свързали захранващия кабел към заземена мрежа. (С изключение на незаземени устройства.) Може да ви удари ток или да се нараните.



Фиксирайте напълно захранващия кабел в контакта. Ако захранващият кабел не е фиксиран напълно, може да възникне пожар.



Уверете се, че захранващият кабел не се допира до горещи предмети, като например печка. Това може да доведе до токов удар или пожар.



Не поставяйте тежки предмети или самия продукт върху захранващи кабели. В противен случай това може да доведе до опасност от пожар или токов удар.



Огънете кабела на антената между вътрешната и външната част на сградата, за да предотвратите попадането на дъждовни капки в него. Това може да доведе до повреда, причинена от вода, в продукта и да причини токов удар.



При монтаж на телевизора на стена внимавайте да не го монтирате чрез окачване на захранващия кабел и кабелите за сигнал на гърба на телевизора. Това може да доведе до пожар и токов удар.

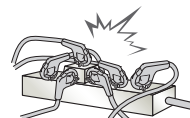

Не включвайте прекалено много електрически устройства в един електрически контакт с няколко извода. В противен случай това може да доведе до пожар поради прегряване.

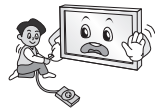

Не изпускайте продукта и не позволявайте да се преобърне, докато свързвате външни устройства. В противен случай това може да доведе до нараняване или повреда на продукта.



Пазете опаковъчния материал против влага и пластмасовата опаковка далече от достъпа на деца. Веществата против овлажняване са вредни при поглъщане. При поглъщане на такова вещество по грешка предизвиквайте повръщане на пострадалия и го отведете в най-близката болница. Освен това виниловата опаковка може да причини задушаване. Дръжте я далече от достъпа на малки деца.



Не позволявайте на децата си да се качват върху телевизора или да се прилепват към него. В противен случай той може да падне, което да причини сериозно нараняване.



Изхвърляйте използваните батерии внимателно, за да не допуснете дете да ги изяде. Ако това се случи, заведете го незабавно на лекар.



Не поставяйте електрически проводници (като например метален прибор за хранене) в единия край на захранващия кабел, докато другият е свързан с входящия терминал за захранване (стенния контакт). Освен това не докосвайте захранващия кабел веднага след вкарването му в електрическия контакт. Може да ви удари ток. (В зависимост от модела)



Не поставяйте и не съхранявайте запалими вещества в близост до уреда. Има опасност от експлозия или пожар, причинен от невнимателното поставяне на запалими вещества.



Не изпускайте метални предмети като например монети, фибри за коса, прибори за хранене или кабели върху уреда, както и запалими предмети като хартия и кибрит. Децата трябва да внимават особено. Може да възникне токов удар, пожар или нараняване. Ако в продукта попадне чужд предмет, изключете захранващия кабел и се свържете със сервизния център.



Не разпръсквайте вода върху продукта и не го почиствайте със запалимо вещество (разтворите или бензен). Това може да причини пожар или токов удар.



Не позволявайте удар или падане на предмети върху уреда и не удряйте екрана с предмети. Може да се нараните или продуктът да се повреди.



Никога не докосвайте този уред или антената по време на гръмотевични бури или светкавици. Може да ви удари ток.

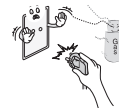

Никога не докосвайте стенния контакт, когато има изтичане на газ, отворете прозорците и проветрете. Това може да причини пожар чрез искра или възпламеняване.



Не разглобявайте, поправяйте или променяйте уреда по свое усмотрение. Това може да причини пожар или токов удар. Свържете се със сервизния център за проверка, калибриране или поправка.



Ако възникне някое от следните състояния, изключете продукта незабавно и се свържете с местния сервизен център:

- Продуктът е бил подложен на удар;
- Продуктът е повреден;
- В продукта са навлезли чужди предмети;
- От продукта излиза дим или странна миризма.

Това може да доведе до опасност от пожар или токов удар.



Ако възнамерявате да не използвате уреда дълго време, извадете щепсела на захранващия кабел от контакта. Запращането може да причини пожар, а влошаване на качеството на изолационните материали може да стане причина за изтичане на ток, токов удар или пожар.



Уредът не трябва да бъде излаган на капане или пръскане и върху него не трябва да бъдат поставяни предмети, пълни с течности, като например вази.

Не поставяйте продукта на стена, ако може да бъде изложен на олио или пръски от олио. Това може да повреди продукта и да доведе до падане поради хлъзгане.



Ако в продукта (например АС адаптер, захранващ кабел, телевизор) навлезе вода или друга субстанция, изключете захранващия кабел и незабавно се свържете със сервизния център. В противен случай това може да доведе до пожар или токов удар.

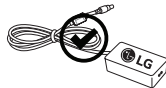

Използвайте само препоръчан АС адаптер и захранващ кабел, одобрени от LG Electronics. В противен случай това може да доведе до пожар, токов удар, неизправност или деформиране на продукта.



Никога не демонтирайте АС адаптера или захранващия кабел. Това може да доведе до пожар или токов удар.

⚠ ВНИМАНИЕ



Монтирайте уреда на места без радиочестотна енергия.

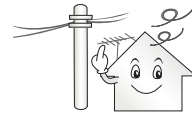

Трябва да има достатъчно разстояние между външната антена и захранващите кабели, за да не се докосва тя да се докосва до тях дори ако антената падне. Това може да причини токов удар.



Не поставяйте продукта на места като нестабилни рафтове или наклонени повърхности. Освен това избягвайте места, където има вибрации или продуктът няма пълна опора. В противен случай той може да падне или да се обърне, което да доведе до нараняване или повреда на продукта.

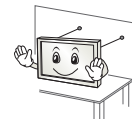

Ако поставите телевизора на стойка, трябва да предприемете действия да предотвратите преобръщането на продукта. В противен случай той може да падне, което да причини нараняване.

Ако планирате да монтирате продукта на стена, прикрепете стандартна конзола за монтаж VESA (допълнителни части) към гърба на продукта. Когато монтирате конзолата за стена (допълнителни части) към уреда, прикрепете я внимателно, за да не падне.

Използвайте само приложенията/ аксесоарите, указани от производителя.



При монтиране на антената се консултирайте с квалифициран техник. Това може да доведе до опасност от пожар или токов удар.

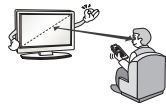

Препоръчваме да поддържате разстояние, поне 2 до 7 пъти по-голямо от диагонала на екрана, когато гледате телевизия. Ако гледате телевизия за по-продължително време, това може да доведе до замъглено зрение.

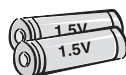

Използвайте само определения тип батерии. Това може да повреди дистанционното управление.

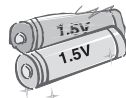

Не смесвайте стари и нови батерии. Това може да причини прегряване и отичане на батериите.

Батериите не трябва да бъдат излагани на прекомерна топлина. Дръжте далеч от пряка слънчева светлина, горящ огън и електрически нагревателни уреди.

НЕ поставяйте акумулаторни батерии в зарядното устройство.



Уверете се, че няма предмети между дистанционното управление и сензора.



Сигналът от дистанционното управление може да бъде смутен от слънчева или друга силна светлина. В такъв случай затъмнете помещението.

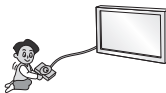

При свързване на външни устройства като игрални видеоконзоли се уверете, че свързващите кабели са достатъчно дълги. В противен случай, продуктът може да падне, което да доведе до нараняване или повреда на продукта.



Не изключвайте/включвайте продукта, като изваждате или поставяте захранващия кабел в стенния контакт. (Не използвайте захранващия кабел за ключ.) Това може да причини механична повреда или токов удар.



Спазвайте указанията за монтаж по-долу, за да предотвратите прегряване на продукта.

- Разстоянието между продукта и стената трябва да е поне 10 см.
- Не поставяйте продукта на място без вентилация (напр. етажерка или в шкаф).
- Не поставяйте продукта върху мокет или възглавница.
- Уверете се, че вентилационните отвори не са блокирани от кърпа или завеса.

В противен случай може да възникне пожар.

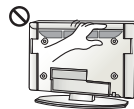

Внимавайте да не докосвате вентилационните отвори, когато гледате телевизия продължително време, тъй като могат да се нагорещат. Това не се отразява на действието или работните характеристики на продукта.

Периодично преглеждайте кабела на уреда си и ако външният му вид показва повреда или влошено състояние, извадете захранващия кабел от контакта, прекратете употребата на уреда и сменете захранващия кабел със същата резервна част за подмяна при упълномощен сервизен център.



Предотвратете събирането на прах върху щифтовете на щепсела или контакта. Това може да предизвика опасност от пожар.



Предпазвайте захранващия кабел от физически или химически повреди като огъване, прищипване, защипване във врати или настъпване. Обръщайте особено внимание на щепселите, стенните контакти и мястото, където кабелът влиза в уреда.



Не натискайте силно върху панела с тежки или остри предмети, като например гвоздеи, химикалка или молив и не драскайте панела.



Избягвайте да докосвате екрана или да задържате пръста(ите) си върху него продължително време. Ако го направите, може да причините временни смущения на екрана.



При почистване на продукта и компонентите му първо изключете захранването и го избършете с мека кърпа. Прилагането на прекомерен натиск може да доведе до драскотини или обезцветяване. Не пръскайте вода и не избърсвайте с влажна кърпа. Никога не използвайте препарат за стъкло, автомобилни или промишлени разреждатели, абразивни материали или вакса, бензен, спирт и т.н., които могат да повредят продукта и панела. В противен случай това може да доведе до пожар, токов удар или повреда на продукта (деформиране, корозия или повреда).

Докато този уред е свързан към стенен контакт с променлив ток, връзката с източника на захранването не се прекъсва, дори когато изключите уреда от КЛЮЧА.



При изключване на кабела хващайте щепсела и ги изваждайте. Ако проводниците в захранващия кабел бъдат прекъснати, това може да причини пожар.



При преместване на продукта не забравяйте първо да изключите захранването. След това изключете захранващите кабели, кабелите на антената и всички свързващи кабели. Телевизорът или захранващият кабел може да бъдат повредени, което да причини опасност от пожар или токов удар.



При преместване или разопаковане на продукта работете по двойки, тъй като той е тежък. В противен случай може да възникне нараняване.



Свързвайте се със сервисния център веднъж годишно за почистване вътрешността на уреда. Натрупалият се прах може да причини механична неизправност.



Обслужването трябва да се извършва от квалифицирани техници. Необходим е сервиз, когато уредът е повреден по някакъв начин, като например захранващият кабел или щепсел са повредени, върху уреда е била разлята течност или са паднали предмети, уредът е бил изложен на дъжд, влага, не работи нормално или е бил изпускан.



Ако продуктът е студен при докосване, е възможно при включването му да се появи леко примигване. Това е нормално и не е признак за наличие на проблем с продукта.



Панелът е високотехнологичен продукт с разделителна способност от два до шест милиона пиксела. Може да виждате малки черни точки и/или точки с ярки цветове (червени, сини или зелени) С РАЗМЕР 1 ррт на панела. Това не е неизправност и не оказва влияние върху производителността и надеждността на продукта. Този феномен възниква и при продукти от други производители и не е причина за замяна или възстановяване на платената сума.



Можете да видите различна яркост или цветове на панела в зависимост от позицията на гледане (ляво/дясно/горе/долу). Този феномен възниква поради характеристиките на панела. Той няма връзка с производителността на продукта и не представлява неизправност.



Показването на неподвижни изображения (напр. излъчване на лого на канал, екранно меню, сцена от видеоигра) за продължителен период от време може да причини повреждане на екрана, което да доведе до запазване на изображението, известно като слепване на изображението. Гаранцията на продукта не покрива слепване на изображение.

Избягвайте на екрана на телевизора ви да стои неподвижно изображение продължително време (2 или повече часа за LCD, 1 или повече часа за плазмени телевизори).

Освен това ако гледате телевизия със съотношение 4:3 продължително време, може да възникне слепване на изображението в граничните области на панела.

Този феномен възниква и при продукти от други производители и не е причина за замяна или възстановяване на платената сума.

Генериран звук

“Пукащ” звук: пукащият звук, който чувате при гледане на телевизия или изключване на телевизора, се създава от синтетичното топлинно притискане, причинено от температурата и влажността. Този шум е обичаен за устройства с необходима топлинна деформация. Шум от електрическата мрежа/бръмчене в панела: ниските нива на шум се генерират от високоскоростно превключващата се верига, която доставя голяма част от енергията за работата на устройството. Степента зависи от конкретното устройство

Този шум не се отразява върху експлоатацията и надеждността на продукта.

Не използвайте уреди с високо напрежение в близост до телевизора (напр. електрически комарник). В противен случай устройството може да се повреди.

Гледане на 3D изображения (само при 3D модели)

⚠ ПРЕДУПРЕЖДЕНИЕ

Условия на гледане

- Време на гледане
 - При гледане на 3D съдържание правете по 5 към 15 минути почивки на всеки час. Гледането на 3D съдържание за дълъг период от време може да причини главоболие, замаяност, умора или напрегнатост на очите.

При хора с припадъци поради фоточувствителност или хронична болест

- Някои потребители може да преживеят припадъци или други необичайни симптоми, когато са изложени на мигаща светлина или конкретен модел от 3D съдържание.
- Не гледайте 3D видеоклипове, ако ви се повдига, ако сте бременна или ако имате хронична болест, като епилепсия, сърдечни смущения или болест, свързана с кръвното налягане и др.
- 3D съдържанието не се препоръчва на лица, страдащи от стерео слепота или стерео аномалия. Може да се виждат двойни изображения или да се изпита дискомфорт.
- Ако имате кривогледство, частична слепота (слабо зрение) или астигматизъм, може да имате проблеми с усещането на дълбочината и лесно да почувствате умора поради двойните изображения. Препоръчително е да правите по-чести почивки от обичайното за възрастни.
- Ако зрението ви се различава при лявото и дясното око, прегледайте го, преди да гледате 3D съдържание.

Симптоми, изискващи прекратяване или въздържане от гледане на 3D съдържание

- Не гледайте 3D съдържание, когато усещате умора поради липса на сън, претоварване или пиене.
- Когато тези симптоми са налице, прекратете използването/гледането на 3D съдържание и починете достатъчно, докато симптомът отmine.
 - Посъветвайте се с лекаря си, ако симптомите продължават. Симптомите може да включват главоболие, болка в очната ябълка, замаяност, повдигане, сърцебиене, дискомфорт, двойни изображения, затруднено зрение или умора.

ВНИМАНИЕ

Условия на гледане

- Разстояние на гледане
 - Поддържайте разстояние от поне два пъти дължината на диагонала на екрана, когато гледате 3D съдържание. Ако усетите дискомфорт при гледане на 3D съдържание, се преместете по-далеч от телевизора.

Възраст

- Бебета/деца
 - Използването/гледането на 3D съдържание от деца под 6-годишна възраст е забранено.
 - Децата под 10-годишна възраст може да реагират по извънреден начин и да се развълнуват прекалено много, тъй като зрението им е в развитие (например може да се опитат да докоснат екрана или да скочат в него. Изисква се специално наблюдение и изключително внимание при деца, гледащи 3D съдържание.
 - Децата имат по-голямо несъответствие при гледане с двете очи на 3D презентации от възрастните, тъй като при тях разстоянието между очите е по-малко. Поради това те ще възприемат по-голяма стереоскопична дълбочина от възрастните при едно и също 3D изображение.
- Тийнейджъри
 - Тийнейджърите под 19-годишна възраст може да реагират с чувствителност поради светлинното стимулиране при 3D съдържание. Посъветвайте ги да не гледат 3D съдържание за продължителен период от време, когато са уморени.
- Възрастни
 - Възрастните хора може да възприемат по-малко 3D ефекти в сравнение с младите. Не стойте по-близо до телевизора от препоръчаното разстояние.

БЪЛГАРСКИ

Предупреждения при използване на 3D очилата

- Използвайте 3D очила от LG. В противен случай няма да можете да виждате правилно 3D видеоклиповете.
- Не използвайте 3D очила като заместител на стандартни очила, слънчеви очила или предпазна маска.
- Използването на изменени 3D очила може да причини умора на очите или изкривяване на изображението.
- Не съхранявайте 3D очилата си при прекомерно високи или ниски температури. Това ще доведе до деформирането им.
- 3D очилата са чупливи и могат лесно да бъдат надраскани. Винаги почиствайте лещите с мека и чиста кърпа. Не драскайте лещите на 3D очилата с остри предмети и не ги почиствайте/избърсвайте с химически вещества.

Подготовка

ЗАБЕЛЕЖКА

- При първото включване на телевизора след като е бил доставен от завода е възможно инициализацията му да отнеме няколко минути.
- Възможно е вашият телевизор да изглежда различно от този на показаното изображение.
- OSD (екранното меню) на вашия телевизор може леко да се различава от това, показано в ръководството.
- Наличните менюта и опции може да се различават от входния източник или модела на устройството, което използвате.
- В бъдеще е възможно към този модел телевизори да се добавят нови функции.
- За да намалите консумираната електрическа енергия, можете да оставите телевизора в режим на готовност. Ако за известно време не гледате телевизия, трябва да го изключвате от захранващия му бутон, за да намалявате консумираната електрическа енергия.
- Консумираната електрическа енергия по време на употреба може да се понижи значително, ако намалите нивото на яркост на телевизора и това съответно ще понижи и общите разходи от използване на уреда.
- Артикулите, предоставени заедно с продукта ви, може да са различни в зависимост от модела.
- Продуктовите спецификации или съдържанието на това ръководство може да се променят без предизвестие поради актуализиране на функции на продукта.
- За оптимална връзка HDMI кабелите и USB устройствата трябва да разполагат с фасети с плътност под 10 мм и ширина 18 мм. Използвайте удължителен кабел, който поддържа USB 2.0, ако USB кабелът или USB паметта не се побира в USB порта на телевизора ви.

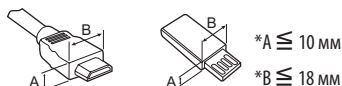

- Използвайте сертифициран кабел, с логото на HDMI върху него.
- Ако не използвате сертифициран HDMI кабел, е възможно екранът да не се показва или да възникне грешка при свързване. (Препоръчани типове HDMI кабел)
 - Високоскоростен HDMI™ кабел (3 м или по-малко)
 - Високоскоростен HDMI™ кабел с Ethernet (3 м или по-малко)

ВНИМАНИЕ

- За да осигурите безопасността и продължителната експлоатация на продукта, не използвайте никакви неодобрени елементи.
- Всяка повреда или щети, нанесени вследствие използването на неодобрени елементи, не се обхващат от гаранцията.
- Някои модели имат поставено тънко покритие върху екрана, което не трябва да се сваля.
- Когато закрепяте стойката към телевизора, поставете екрана насочен надолу върху маса или хоризонтална повърхност с мека подложка, за да предпазите екрана от надраскване.
- Уверете се, че винтовете са поставени правилно и са затегнати добре. (ако не са достатъчно затегнати, телевизорът може да се наклони напред след монтиране.) Не използвайте прекомерна сила и не затягайте прекалено винтовете; в противен случай винтовете могат да се повредят и да не се затегнат правилно.

Закупува се отделно

С цел повишаване на качеството самостоятелно закупените артикули могат да се променят или актуализират без предизвестие. За да закупите такива, се обърнете към местния представител. Тези устройства работят само с определени модели. Наименованието на модела или дизайна му могат да се променят в зависимост от надстройката на функциите на продукта или фактори и условия, свързани с производителя.

(В зависимост от модела)

AG-F*** 3D очила за кино	AN-MR600 Дистанционно управление Magic	AG-F***DP Очила за двойно възпроизвеждане
AN-VC550 Смарт Камера	Аудио принадлежност LG	AN-WF500 Wi-Fi/Bluetooth ключ за порт

* Някои модели изискват Wi-Fi/Bluetooth донгъл за използване на Magic Remote или аудиоустройство на LG.

* От модела зависи кои Wi-Fi/Bluetooth донгъли се поддържат.

Поддръжка

Почистване на вашия телевизор

Редовно актуализирайте и почиствайте своя телевизор, за да го поддържате в най-добра форма и да удължите максимално неговото полезно действие.

- Най-напред непременно изключете захранването и изключете захранващия и всички останали кабели.
- Когато телевизорът бъде оставен без надзор и не се използва продължително време, изключвайте захранващия кабел от стенния контакт, за да предотвратите евентуална повреда по време на буря със светкавици или токови удари.

Екран, рамка, шкаф и стойка

За да отстраните прах или леки замърсявания, забършете повърхността със суха, чиста и мека кърпа.

За да отстраните основните замърсявания, забършете повърхността с мека кърпа, напоена в чиста вода или разреден разтвор на почистващ препарат. След това незабавно забършете със суха кърпа.

- Винаги избягвайте да докосвате екрана, тъй като това може да доведе до повреда на екрана.
- Не натискайте, търкайте и не потупвайте повърхността на екрана с нокът или остър предмет, тъй като това може да причини надрасквания и изкривяване на изображенията.
- Не използвайте никакви химически вещества, тъй като това може да повреди продукта.
- Не пръскайте течност по повърхността. Ако в телевизора проникне вода, това може да причини пожар, токов удар или повреда.

Захранващ кабел

Редовно почиствайте натрупалите се замърсявания или прах върху захранващия кабел.

БЪЛГАРСКИ

Повдигане и преместване на телевизора

Когато премествате или повдигате телевизора, прочетете следната информация, за да предотвратите надрасване или повреда и да осигурите безпроблемно транспортиране, независимо от модела и размера на телевизора.

- Препоръчително е да премествате телевизора в кутията или опаковъчния материал, в който първоначално е бил доставен.
- Преди да местите или повдигате телевизора, изключете захранващия и всички останали кабели.
- Когато държите телевизора, екранът трябва да е поставен с лице, не насочено към вас, за да го предпазите от повреда.



- Придържайте добре горната и долната страна на рамката на телевизора. Не докосвайте прозрачната част, високоговорителя или решетъчната зона на високоговорителя.

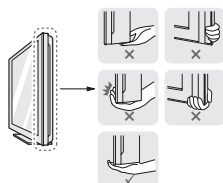

- Когато транспортирате голям телевизор, са необходими поне 2 души.
- Когато носите телевизора, го дръжте, както е показано на следната фигура.

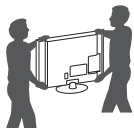

- Когато транспортирате телевизора, не го излагайте на раздрусване или прекомерна вибрация.
- Когато транспортирате телевизора, го дръжте в изправено положение, никога не го обръщайте на една страна и не го наклоняйте вляво или вдясно.
- Не прилагайте прекомерен натиск, за да не причините огъване/пречупване на конзолата на корпуса, тъй като това може да повреди екрана.
- При управление на телевизора внимавайте да не повредите подаващия се джойстик бутон.

⚠ ВНИМАНИЕ

- Винаги избягвайте да докосвате екрана, тъй като това може да доведе до повреда на екрана.
- Не премествайте телевизора, като държите скобите за придържане на кабела, тъй като те може да се счупят и това може да доведе до наранявания и щети по телевизора.

Ползване на джойстик бутона

(Възможно е вашият телевизор да изглежда различно от този на показаното изображение.)

Можете да настроите функциите на телевизора чрез натискане или преместване на джойстик бутона нагоре, надолу, наляво или надясно.

! ЗАБЕЛЕЖКА

- Серията UF64 не разполага с джойстик бутон, а има само бутони за включване/изключване.



Основни функции

	Включване	Когато телевизорът е изключен, поставете пръст на джойстик бутона, натиснете веднъж и го освободете.
	Изключване	Когато телевизорът е включен, поставете пръст на джойстик бутона, натиснете веднъж за няколко секунди и го освободете. Всички работещи приложения ще се затворят и всеки запис, който се изпълнява, ще спре.
	Контрол на силата на звука	Ако поставите пръст на джойстик бутона и го преместите наляво или надясно, можете да регулирате желаното ниво на силата на звука.
	Управление на програми	Ако поставите пръст на джойстик бутона и го натиснете нагоре или надолу, можете да превъртате през запазените програми.

Регулиране на менюто

Когато телевизорът е включен, натиснете джойстик бутон веднъж. Можете да регулирате елементите на Менюто като местите джойстик бутон нагоре, надолу, наляво или надясно.

	Изключване на захранването.
	Изтрива всичко на екрана и се връща на телевизионен режим.
	Сменя входния източник.
	Предоставя достъп до бързите настройки.

ЗАБЕЛЕЖКА

- Когато пръстът ви е над бутон на джойстика и го превключвате нагоре, надолу, наляво или надясно, внимавайте да не натиснете бутон на джойстика. Ако първо натиснете бутон на джойстика, няма да можете да регулирате нивото на силата на звука и да записвате програми.

Монтаж на маса

(Възможно е вашият телевизор да изглежда различно от този на показаното изображение.)

- 1 Повдигнете и завъртете телевизора в изправена позиция върху маса.
- Оставете разстояние от 10 см (минимум) от стената, за да осигурите необходимата вентилация.

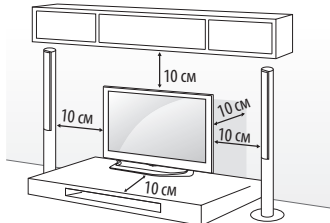

- 2 Включете захранващия кабел в стенен контакт.

ВНИМАНИЕ

- Не поставяйте телевизора близо до или върху топлинни източници, тъй като това може да причини пожари или други щети.

Използване на защитната система Кенсингтън

(Тази характеристика не се предлага за всички модели.)

- Показаното изображение може да се различава от вашия телевизор.

Конекторът на защитната система Кенсингтън се намира на гърба на телевизора. За допълнителна информация относно монтажа и използването разгледайте ръководството към защитната система Кенсингтън или посетете уеб сайта <http://www.kensington.com>. Включете кабела на защитната система Кенсингтън между телевизора и масата.

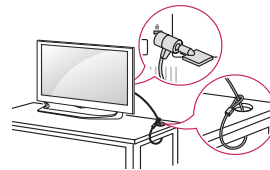

Застопоряване на телевизора към стена

(Тази характеристика не се предлага за всички модели.)

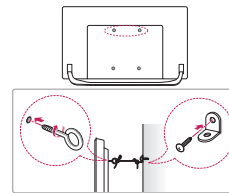

- 1 Поставете и затегнете шарнирните болтове или конзолите и болтовете на гърба на телевизора.
 - Ако на нивото на шарнирните болтове има поставени болтове, най-напред извадете болтовете.
- 2 Монтирайте конзолите на стената с помощта на болтовете. Напаснете местоположението на конзолата за стена с шарнирните болтове на гърба на телевизора.
- 3 Напаснете местоположението на конзолата за стена с шарнирните болтове на гърба на телевизора. Непременно дръжте въжето хоризонтално спрямо повърхността.

ВНИМАНИЕ

- Не допускате качване или овесване на деца на телевизора.

ЗАБЕЛЕЖКА

- Използвайте достатъчно устойчива и голяма платформа или шкаф, за да осигурите поддръжка за телевизора.
- Не се предоставят конзоли, болтове и въжета. Можете да получите допълнителни аксесоари от местния дилър.

Монтаж на стена

Внимателно монтирайте допълнителна конзола за стена на гърба на телевизора и след това на здрава стена, перпендикулярно спрямо пода. Когато монтирате телевизора на повърхности от други строителни материали, моля, обърнете се към квалифицирани специалисти. LG препоръчва монтажът на стена да се извърши от квалифициран професионалист. Препоръчваме използването на оригинална скоба за стенен монтаж на LG. Стойката за монтиране на стена на LG може лесно да се движи при свързани кабели. В случай, че използвате друга скоба, моля използвайте такава, която осигурява стабилно закрепване за стената, както и достатъчно разстояние за включване на външни устройства. Препоръчително е да свържете всички кабели преди монтаж на фиксирани конзоли за стена.

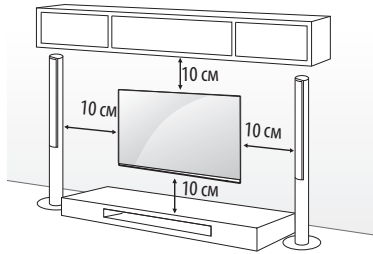

Непременно използвайте винтове и конзоли за стена, които отговарят на стандартите VESA. В следната таблица са представени стандартните размери на комплектите при монтаж на стена.

Закупува се отделно (конзола за монтаж на стена)

Модел	43UF64**	49UF64**
	43UF68**	49/55UF68**
	40/43UF77**	49/55UF77** 50UF83**
VESA (мм) (А x B)	200 x 200	300 x 300
Стандартен винт	M6	M6
Брой винтове	4	4
Конзола за монтиране на стена	LSW240B MSW240	LSW350B MSW240
Модел	65UF68**	70/79UF77**
	60/65UF77**	
	58UF83**	
VESA (мм) (А x B)	300 x 300	600 x 400
Стандартен винт	M6	M8
Брой винтове	4	4
Конзола за монтиране на стена	LSW350B	LSW640B

БЪЛГАРСКИ

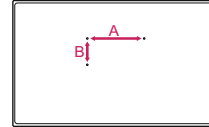

ВНИМАНИЕ

- Най-напред изключете захранването и след това преместете или монтирайте телевизора. В противен случай може да възникне токов удар.
- Премахнете стойката, преди да монтирате телевизора на конзола за стена, като изпълните закрепянето на стойката в обратен ред.
- Ако монтирате телевизора на тавана или на стена под наклон, може да падне и да причини сериозно нараняване. Използвайте одобрени от LG конзоли за монтаж на стена и се обръщайте към местния представител или квалифициран специалист.
- Не пренатягайте винтовете, тъй като това може да причини повреда на телевизора и да доведе до отпадане на гаранцията ви.
- Използвайте винтове и конзоли за стена, които отговарят на стандарта VESA. Всяка повреда или нараняване поради неправилна употреба или използване на неподходящ аксесоар не се обхващат от гаранцията.

ЗАБЕЛЕЖКА

- Използвайте винтовете, които са посочени в спецификацията на винтовете на стандарта VESA.
- Комплектът за монтаж на стена съдържа ръководство за инсталация и необходимите за целта части.
- Конзолата за монтаж на стена е допълнително оборудване. Можете да получите допълнителни аксесоари от местния дилър.
- Дължината на винтовете може да е различна в зависимост от конзолата за стена. Уверете се, че използвате подходящата дължина.
- Допълнителна информация ще откриете в ръководството, предоставено със стойката за стена.
- Когато монтирате конзолата за окачване на стена, използвайте защитното покритие. Защитното покритие защитава отворите от събирането на прах и замърсявания. (Само когато са предоставени части със следната форма)

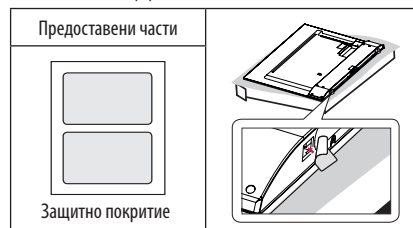

- Когато закрепвате конзола за монтаж на стена към телевизора поставете дистанционните втулки за монтаж на стена в отворите на телевизора за монтаж на стена, за да регулирате вертикалния ъгъл на телевизора. (Само когато са предоставени части със следната форма)

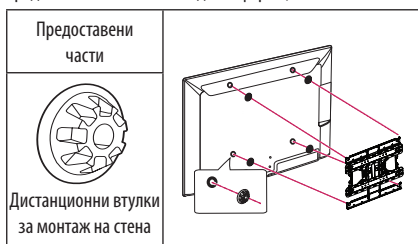

- В зависимост от формата на стойката използвайте плосък инструмент, за да отстраните капака на стойката, както е показано по-долу. (напр. права отвертка) (Само когато са предоставени части със следната форма)

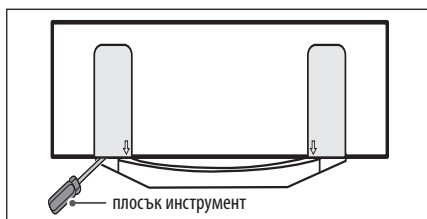

Връзки (известия)

Свържете различни външни устройства с телевизора и превключвате режимите за входния сигнал, за да изберете съответното външно устройство. За допълнителна информация относно свързването на външни устройства, разгледайте ръководството на съответното устройство.

Наличните външни устройства са: HD приемници, DVD плейъри, VCR, аудиосистеми, USB устройства за съхранение, компютри, устройства за игри и други външни устройства.

! ЗАБЕЛЕЖКА

- Свързването на външното устройство може да е различно в зависимост от модела.
- Свържете външните устройства с телевизора, независимо от реда на подреждане на телевизионните портове.
- Ако записвате телевизионна програма с DVD рекордер или VCR, непременно включете входния кабел за сигнала от телевизора в самия телевизор чрез DVD рекордер или VCR. За подробности относно записването направете справка в ръководството на потребителя на свързаното устройство.
- За да се запознаете с инструкциите за работа, разгледайте ръководството за използване на външното оборудване.
- Ако включвате устройство за игри в телевизора, използвайте кабела, предоставен с това устройство.
- В режим на работа с компютър е възможно да се появи шум, произтичащ от резолюцията, вертикалния шаблон, контраста или яркостта. Ако доловите шум, променете режима компютър на вариант с друга резолюция, настройте различна норма на опресняване или регулирайте яркостта и контраста от меню КАРТИНА, докато картината се изчисти.
- В режим на компютър някои настройки на разделителната способност може да не работят правилно в зависимост от графичната карта.
- Ако на компютъра ви се възпроизвежда съдържание с ULTRA HD качество, видеото или аудиото е възможно да има смущения от време на време в зависимост от ефективността на компютъра ви. (В зависимост от модела)

Свързване на антена

Включете телевизора в стенно гнездо за антена чрез радиочестотен кабел (75 Ω).

- Използвайте сплитер на сигнала, който е предназначен за повече от 2 телевизора.
- Ако качеството на изображението е лошо, монтирайте усилвател на сигнала, за да го подобрите.
- Ако качеството на изображението е слабо със свързана антена, опитайте да настроите антената отново в правилната посока.
- Кабелът на антената и преобразувателят не се предоставят в комплекта.
- Поддържан DTV звук: MPEG, Dolby Digital, Dolby Digital Plus, HE-AAC
- За местоположение, където не се поддържа ULTRA HD излъчване, този телевизор не може да получава ULTRA HD излъчвания директно. (В зависимост от модела)

Свързване на сателитна чиния

(Само за сателитни модели)

Свържете телевизора със сателитна чиния и включете в сателитно гнездо чрез сателитен радиочестотен кабел (75 Ω).

Свързване чрез Euro Scart

(В зависимост от модела)

Предава видео и аудио сигнали от външно устройство на телевизора. Свържете външното устройство и телевизора с euro scart кабела.

Текущ входящ режим	Тип изход	AV1 (TV изход ¹)
Цифрова телевизия		Цифрова телевизия
Аналогова телевизия, AV		Аналогова телевизия
Компонент		
HDMI		

¹ TV изход: отвежда сигнали от аналогова или цифрова телевизия.

- Всички използвани Euro scart кабели трябва да са със защитен сигнал.
- Когато гледате цифрова телевизия в 3D режим на изобразяване, единствено изходящите 2D сигнали могат да бъдат изведени чрез SCART кабела. (само при 3D модели)
- Ако използвате функцията Time Machine на цифров телевизор, изходните сигнали на телевизора не могат да се извеждат чрез SCART кабел.

Свързване на CI модулът

(В зависимост от модела)

Вижте шифрованите (платените) услуги в цифров телевизионен режим.

- Проверете дали CI модулът е поставен в слота за PCMCIA в правилната посока. Ако модул не е поставен правилно, това може да причини увреждане на телевизора и картата PCMCIA слот.
- Ако телевизорът не показва нито видео, нито аудио при свързване на CI+ CAM, моля, свържете се с оператора на наземни/кабелни/сателитни услуги.

USB връзка

(В зависимост от модела)

Възможно е някои USB концентратори да не работят. Ако USB устройство, свързано чрез USB концентратор, не бъде открито, свържете го директно с USB порта на телевизора.

Други връзки

Свържете вашия телевизор към външни устройства. За най-добро качество на изображение и звук свържете външното устройство и телевизора с HDMI кабел. Някои отделни кабели не са предоставени.

-  →  →  → **Картина** → **HDMI ULTRA HD Deep Colour**

- **Вкл.** : Поддържа 4K при 50/60 Hz (4:4:4, 4:2:2, 4:2:0)
- **Изкл.** : Поддържа 4K при 50/60 Hz (4:2:0)

Ако устройството, свързано към Вход, също така поддържа ULTRA HD Deep Colour, вашата картина може да бъде по-ясна. Но ако устройството не го поддържа, може да не работи правилно. В такъв случай свържете устройството към различен HDMI порт или променете настройката на телевизора **HDMI ULTRA HD Deep Colour** на **Изкл.**

(Тази функция е налична само за определени модели, които поддържат ULTRA HD Deep Colour.)

Дистанционно управление

Описанията в това ръководство съответстват на бутоните на дистанционното управление. Моля, прочетете внимателно това ръководство и използвайте правилно телевизора.

За да смените батериите, отворете капака на батериите, сменете батериите (1,5 V AAA), като внимавате краищата ⊕ и ⊖ да съвпадат, и затворете капака. За да извадите батериите, извършете действията за поставяне в обратна посока.

⚠ ВНИМАНИЕ

- Не смесвайте стари с нови батерии, тъй като това може да повреди дистанционното управление.
- Дистанционно управление от този тип може да не е включено в окомплектовката на някои пазари.

Винаги насочвайте дистанционното управление към сензора за дистанционно управление на телевизора.

(В зависимост от модела)

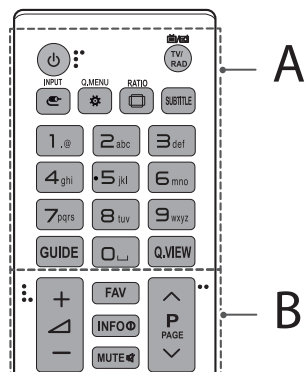

A

- ⏻ (ЗАХРАНВАНЕ)** Включва или изключва захранването на телевизора.
- TV/RAD** Избира радио, телевизионна и DTV програма.
- INPUT** Сменя входа.
- Q.MENU / ⚙️ (Бързи настройки)** Предоставя достъп до бързите настройки.
- RATIO** Преразмеряват изображението.
- SUBTITLE** Преобразува избраните от вас субтитри в цифров режим.
- Числови бутони** Въвежда числа.
- GUIDE** Показва справочника за програми.
- ⏪ (Интервал)** Отваря празна позиция на клавиатурата на екрана.
- Q.VIEW** Връщате се на предишно гледаната програма.

B

- FAV** Влизате в списъка си с любими канали.
- INFO** Прегледате информацията на текущо избраната програма и екран.
- MUTE** Изключват всички звуци.
- + / -** Регулира силата на звука.
- ^ P v** Превърта през запазените програми или канали.
- ^ PAGE v** Премествате се на предишния или на следващия екран.

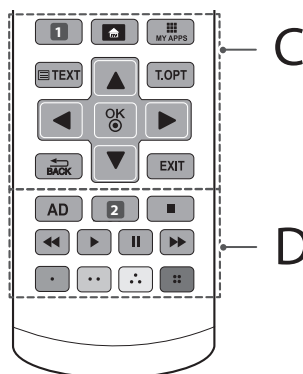

C

- 1 APP/*** Избира източник на MHP TV меню. (В зависимост от модела)
- 1 RECENT** Показва предходната хронология. (В зависимост от модела)
- 🏠 (Дом)** Предоставя достъп до менюто Дом.
- MY APPS** Показва списъка с приложения.
- Бутони за телетекст (TEXT, T.OPT)** Тези бутони се използват за телетекст.
- Бутони за навигация (нагоре/надолу/вляво/вдясно)** Превъртате през менюта или опции.
- OK** Избирате менюта или опции и потвърждавате своя избор.
- ↶ BACK** Връщате се на предишното ниво.
- EXIT** Изтрива всичко на екрана и се връща на телевизионен режим.

D

- AD** Чрез натискането на бутон AD, функцията аудио описания ще се включи.
- 2 LIST** Влизате в списъка със записани програми. (В зависимост от модела)
- 2 REC/*** Започвате да записвате и се извежда менюто за запис. (поддържа се само от модела с готовност за Time Machine^{Ready}) (В зависимост от модела)
- Бутони за управление (■, ▶, II, ◀, ▶▶)** Управляват менюта за платено съдържание, Time Machine^{Ready} или SmartShare или устройства, съвместими със SIMPLINK (USB или SIMPLINK или Time Machine^{Ready}).
- Цветни бутон** С тях влизате в специални функции на някои менюта.
(●): червен, (●●): зелен, (●●●): жълт, (●●●●): син

БЪЛГАРСКИ

(В зависимост от модела)

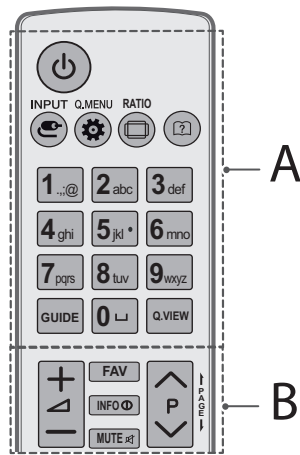

A

⏻ (ЗАХРАНВАНЕ) Включва или изключва захранването на телевизора.

INPUT Сменя входа.

Q.MENU / ⚙️ (Бързи настройки) Предоставя достъп до бързите настройки.

RATIO Преоразмеряват изображението.

📖 (Ръководство на потребителя) Показва ръководството за потребителя.

Числови бутони Въвежда числа.

⏏️ (Интервал) Отваря празна позиция на клавиатурата на екрана.

GUIDE Показва справочника за програми.

Q.VIEW Връщате се на предишно гледаната програма.

B

+ / - Регулира силата на звука.

FAV Влизате в списъка си с любими канали.

INFO Преглеждате информацията на текущо избраната програма и екран.

MUTE Изключват всички звуци.

⏪ P ⏩ Превъртат през запазените програми или канали.

⏮ PAGE ⏭ Преместват се на предишния или на следващия екран.

C

RECENT Показва предходната хронология.

🏠 (Дом) Предоставя достъп до менюто Дом.

📱 MY APPS Показва списъка с приложения.

Бутони за навигация (нагоре/надолу/наляво/надясно) Превъртат през менюта или опции.

OK Избирате менюта или опции и потвърждавате своя избор.

↶ BACK Връщате се на предишното ниво.

LIVE MENU Показва списъка с Препоръчителни, Програма, Търсени и Записани. (В зависимост от модела)

EXIT Изтрива всичко на екрана и се връща на телевизионен режим.

D

Цветни бутон С тях влизате в специални функции на някои менюта.

(●): червен, (●●): зелен, (●●●): жълт, (●●●●): син

Бутони за телетекст (TEXT, T.OPT) Тези бутони се използват за телетекст.

APP/* Избира източник на MHP TV меню. (в зависимост от модела)

LIVE TV Връщате се на LIVE TV.

Бутони за управление (⏏️, ▶️, ⏸️, ⏪, ⏩) Управляват менюта за платено съдържание, Time Machine^{Ready} или SmartShare или устройства, съвместими със SIMPLINK (USB или SIMPLINK или Time Machine^{Ready}).

REC/* Започват да записват и се извежда менюто за запис. (поддържа се само от модела с готовност за Time Machine^{Ready}) (в зависимост от модела)

SUBTITLE Преглеждате информацията на текущо избраната програма и екран.

AD Чрез натискането на бутон AD, функцията аудио описания ще се включи.

TV/RAD Избира радио, телевизионна и DTV програма.

Функции на дистанционното дистанционно управление magic

(в зависимост от модела)

Когато се появи съобщението "Батерията на дистанционното управление Magic е изтощена. Сменете батерията.", сменете батерията.

За да смените батериите, отворете капака за батерии, сменете ги (1,5 V AA), като спазите съответствието на (+) и (-) клемми, посочени върху табелката в гнездото, след което затворете капака. Винаги насочвайте дистанционното управление към сензора за дистанционно управление на телевизора. За да извадите батериите, извършете действията за поставяне в обратна посока.

⚠ ВНИМАНИЕ

- Не смесвайте стари с нови батерии, тъй като това може да повреди дистанционното управление.

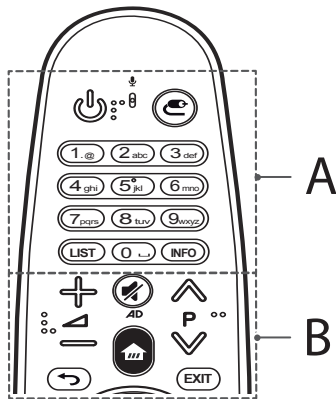

A

⏻ (ЗАХРАНВАНЕ) Включва или изключва захранването на телевизора.

⏪ (Вход) Сменя входа.

* Натискането и задържането на бутон **⏪** извежда всички списъци с външни входове.

Числови бутони Въвежда числа.

LIST Влизате в списъка със записани програми.

⏮ (Интервал) Отваря празна позиция на клавиатурата на екрана.

INFO Преглеждате информацията на текущо избраната програма и екран.

B

⏮ Регулира силата на звука.

⏪ P Превърта през запазените програми или канали.

⏮ (БЕЗ ЗВУК) Изключват всички звуци.

* Чрез натискане и задържане на бутон **⏮** функцията видео/аудио описание ще се активира. (В зависимост от модела)

⏮ (Дом) Предоставя достъп до менюто Дом.

⏮ (НАЗАД) Връщате се на предишното ниво.

EXIT Изтрива всичко на екрана и се връща на телевизионен режим.

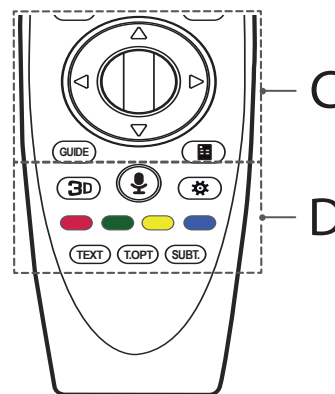

C

⏮ (Колелце (OK)) Натиснете центъра на бутон Колело, за да изберете меню. Можете да сменяте програмите, като използвате бутон „Колелце“.

⏮ (нагоре/надолу/наляво/надясно) Натиснете бутон нагоре, надолу, наляво или надясно, за да превъртите менюто. Ако натиснете бутоните **⏮**, докато използвате показалеца, той ще излезе от екрана и дистанционното управление Magic ще работи като обикновено дистанционно управление. За да се покаже показалецът на екрана отново, разклатете дистанционното управление Magic наляво-надясно.

GUIDE Показва справочник за канали или програми.

⏮ (Отдалечен екран) Показва Отдалечения екран.

* Предоставя достъп до Менюто за универсално управление в някои региони. (в зависимост от модела)

БЪЛГАРСКИ

D

3D Служи за гледане на 3D видео. (само при 3D модели)

(Гласово разпознаване)

(в зависимост от модела)

За да използвате функцията за гласово разпознаване, е необходимо да разполагате с мрежова връзка.

1 Натиснете бутона за гласово разпознаване.





2 Говорете, когато прозорецът на гласовия дисплей се появи вляво на телевизионния екран.

- Използвайте дистанционното управление Magic на разстояние не повече от 10 см от лицето си.
- Гласовото разпознаване може да бъде неуспешно, ако говорите твърде бързо или твърде бавно.
- Скоростта на разпознаване може да е различна в зависимост от особеностите на потребителя (глас, произношение, интонация и бързина на произнасяне), както и от околната среда (шум и сила на звука на телевизора).

 (Бързи настройки) Предоставя достъп до бързите настройки.

* Натискането и задържането на бутона  извежда менюто

Разширени настройки.

Цветни бутон С тях влизате в специални функции на някои менюта. ( : червен,  : зелен,  : жълт,  : син)

Бутони за телетекст (TEXT, T.OPT) Тези бутони се използват за телетекст.

SUBT. Помни избраните от вас субтитри в цифров режим.

Регистриране на дистанционно управление magic

Как да регистрирате дистанционното управление Magic Remote

За да използвате дистанционното управление Magic Remote, първо го съдете с вашия телевизор.

- 1 Поставете батериите в дистанционното управление Magic Remote и включете телевизора.
- 2 Насочете дистанционното управление Magic Remote към телевизора и натиснете бутона  **Колелце (OK)** на дистанционното.

* Ако телевизорът не успее да регистрира дистанционното управление Magic Remote, опитайте отново, след като изключите и включите обратно телевизора.



Как да отмените регистрацията на дистанционното управление magic remote

Натиснете едновременно бутоните  (НАЗАД) и  (ДОМ) в продължение на пет секунди, за да преустановите връзката между дистанционното управление Magic Remote и телевизора ви.

* Натискането и задържането на бутона **EXIT** ще ви позволи да отмените и да регистрирате повторно дистанционното управление Magic Remote.

Как да използвате дистанционното управление magic



- Разклатете леко дистанционното управление Magic надясно и наляво или натиснете бутоните  (ДОМ),  (ВХОД), **3D** за да се покаже показалецът на екрана. (При някои модели телевизори показалецът ще се покаже, когато натиснете бутона  **Колелце (OK)**.)
- Ако показалецът не е използван за определен период от време или дистанционното управление Magic е поставено на равна повърхност, то показалецът ще изчезне.
- Ако показалецът не се движи гладко, може да го нулирате, като го преместите до края на екрана.
- Дистанционното управление Magic изразходва батериите по-бързо, отколкото стандартно дистанционно управление поради допълнителните си функции.

Предпазни мерки, които да съблюдавате при използване на дистанционно управление magic

- Използвайте дистанционното управление в указания обхват (в рамките на 10 м). Ако използвате устройството извън обхвата на покритието му или ако има налични някакви препятствия, е възможно да се появят смущения по време на комуникация.
- В зависимост от използваните аксесоари е възможно да се появят смущения в комуникацията. Устройства като микровълнова печка и безжичен LAN работят в същия честотен обхват (2,4 GHz) като дистанционното управление Magic. Това може да причини смущения по време на комуникация.
- Дистанционното управление Magic може да не работи изправно, ако има безжичен маршрутизатор (AP) в рамките на 1 метър от телевизора. Вашият безжичен маршрутизатор трябва да бъде на повече от 1 м от телевизора.
- Не разгласявайте и не нагрявайте батерията.
- Не изпускайте батерията. Пазете батерията от силни удари.
- Поставянето на батерията по неправилен начин може да доведе до експлозия.

Лицензи

Поддържаните лицензи може да са различни в зависимост от модела. За повече информация относно лицензите посетете www.lg.com.



Информация за софтуер с отворен код

За да получите изходния код съгласно GPL, LGPL, MPL и други лицензи с отворен код, съдържащи се в този продукт, посетете уеб сайта <http://opensource.lge.com>.

В допълнение към изходния код можете да изтеглите и всички споменати лицензионни условия, откази от гаранции и известия във връзка с авторски права.

LG Electronics ще ви предостави отворения изходен код на компактдиск срещу заплащане на разходите по осъществяване на дистрибуция, като например разходите за носители, доставка и обработка, след като изпратите имейл до opensource@lge.com. Това предложение важи за период от три (3) години от датата на закупуване на продукта.

Отстраняване на неизправности

Не мога да управлявам телевизора от дистанционното управление.

- Проверете сензора на дистанционното управление и опитайте отново.
- Проверете дали няма препятствие между телевизора и проектора и дистанционното управление.
- Проверете дали батериите работят, както и дали са поставени правилно (+ с ⊕, - с ⊖).

Не се показва изображение и не се чува никакъв звук.

- Проверете дали телевизорът е включен.
- Проверете дали захранващият кабел е включен в контакт на стената.
- Проверете дали няма проблем с контакта на стената, като включите в него други уреди.

Телевизорът се изключва внезапно.

- Проверете настройките на захранването. Възможно е да има смущения в захранването.
- Проверете дали функцията **Авто режим гот.** (в зависимост от модела) / **Таймер за сън** / **Таймер за изключване** е активирана в настройките за **Таймери**.
- Ако докато телевизорът е включен не се произведе никакъв сигнал, телевизорът ще се изключи автоматично след 15 минути на неактивност.

Когато свързвате с компютър (HDMI), ще се появи съобщението "Няма сигнал" или "Невалиден формат".

- Изключете/включете телевизора с помощта на дистанционното управление.
- Включете отново HDMI кабела.
- Рестартирайте компютъра, докато телевизорът е включен.

Спецификации

Спецификация на безжичен модул

- Тъй като честотния канал, използван от съответната държава може да бъде различен, потребителят не може да променя или да настройва работната честота и този продукт е настроен в съответствие с регионалния честотен стандарт.
- Това устройство трябва да се инсталира и работи с минимално разстояние 20 сантиметра между устройството и вашето тяло. Това изречение е част от Обща рамка за зачитане на потребителската среда.

CE 0197

(Само UF68**, UF77**, UF83**)

Спецификация на безжичен модул (LGSBW41)			
безжична LAN		Bluetooth	
Стандартен	IEEE 802.11a/b/g/n	Стандартен	Bluetooth Version 4.0
Честотен обхват	от 2 400 до 2 483,5 MHz от 5 150 до 5 250 MHz от 5 725 до 5 850 MHz (За страни извън ЕС)	Честотен обхват	от 2 400 до 2 483,5 MHz
Изходяща мощност (макс.)	802.11a: 13 dBm 802.11b: 15 dBm 802.11g: 14 dBm 802.11n - 2,4 GHz: 16 dBm 802.11n - 5 GHz: 16 dBm	Изходяща мощност (макс.)	10 dBm или по-ниска

(Само UF64**)

БЪЛГАРСКИ

Спецификации на модула за безжична LAN (TWFM-B006D)	
Стандартен	IEEE 802.11a/b/g/n
Честотен обхват	от 2 400 до 2 483,5 MHz от 5 150 до 5 250 MHz от 5 725 до 5 850 MHz (За страни извън ЕС)
Изходяща мощност (макс.)	802.11a: 11 dBm 802.11b: 14 dBm 802.11g: 10,5 dBm 802.11n - 2,4 GHz: 11 dBm 802.11n - 5 GHz: 12,5 dBm



KASUTUSJUHEND

Ohutus ja viited

LED TV*

* LG LED TV kasutab LED-taustvalgusega LCD-ekraani.

Enne seadme kasutamist lugege see kasutusjuhend hoolikalt läbi ning hoidke see hilisemaks kasutamiseks alles.

www.lg.com

Ohutusjuhised

Palun lugege enne toote kasutamist järgmised ettevaatusabinõud hoolikalt läbi.

⚠ HOIATUS



Ärge asetage telerit ja kaugjuhtimispuhli järgmistesse keskkondadesse.

- Otsese päikesevalguse kätte
- Suure niiskusega ruumi, nagu vannituba
- Küttekehade lähedale, nagu ahjud ja muud soojust kiirgavad seadmed
- Köögilauale või õhuniisuti lähedusse, kus teler võib jääda auru kätte või sellele võib tilkuda õli
- Vihma või tuule kätte
- Veeanumate lähedusse, nagu lillevaasid

Vastasel juhul võite põhjustada tulekahju, saada elektrilöögi või toodet kahjustada.



Ärge asetage toodet sinna, kus see võib tolmuda. See võib põhjustada tulekahju!



Voolukaabel on lahutusseade. Kaabel peab jääma vabalt kasutatavaks.



Ärge puudutage toitekaablit märgade kätega. Lisaks, kui kaabli kontakt on märg või tolmuga kattunud, kuivatage toitekaabel või eemaldage tolm. Võite liigse niiskuse tõttu saada surmava elektrilöögi.

EESTI



Veenduge, et ühendate toitekaabli maandatud vooluvõrku. (V.a seadmed, mis pole maandatud.) Võite saada elektrilöögi või viga.



Kinnitage toitekaabel täielikult. Kui toitekaabel pole täielikult kinnitatud, võib tekkida tulekahju.



Veenduge, et toitekaabel ei puutu kokku kuumade esemetega nagu nt küttekehad. See võib põhjustada tulekahju või elektrilöögi!



Ärge asetage toitekaablile raskeid esemeid, samuti ärge jätke seda toote alla. Vastasel juhul võib see põhjustada tulekahju või elektrilöögi.



Paigaldage antennikaabel hoone sise- ja väliskülje vahele, et vältida vihmavee sissevoolamist. Vastasel juhul võib see põhjustada tootes veekahjusid ning anda elektrilöögi.

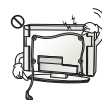

Teleri seinale paigaldamisel ärge riputage seda seinale toite- ja signaalkaablite abil. Vastasel juhul võib see põhjustada tulekahju ja elektrilöögi.

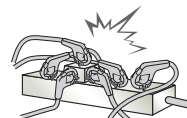

Ärge ühendage ühte pikenduspesa liiga palju elektriseadmeid. Vastasel juhul võib pikenduspesa üle kuumeneda ja tulekahju põhjustada.

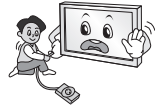

Välisseadmete ühendamisel ärge laske tootel ümber kukkuda. Vastasel juhul võite toodet kahjustada või end vigastada.



Hoidke pakendis olev niiskusvastane materjal ja vinüülpakend lastele kättesaamatus kohas. Niiskusvastased materjalid on allaneelamisel tervisele ohtlikud. Allaneelamise korral tuleb kutsuda esile oksendamine ja pöörduda haiglasse. Lisaks võib vinüülpakend põhjustada lämbumist. Vältige selle sattumist laste kätte.



Ärge lubage lastel teleri otsa ronida. Vastasel juhul võib teler pikali kukkuda ja vigastusi põhjustada.



Käidelge kasutatud patareid vastavalt nõuetele ja ärge lubage lastel neid alla neelata. Kui laps patarei alla neelab, pöörduge viivitamatult arsti poole.



Ärge sisestage toitekaablisse elektrit juhtivaid esemeid (näiteks metallist söögipulkasid), kui kaabli teine ots on ühendatud pistikupessa. Samuti ärge katsuge toitekaablit vahetult pärast selle ühendamist pistikupessa. Võite saada surmava elektrilöögi. (Sõltub mudelist)



Ärge asetage tuleohtlikke aineid toote lähedal ega hoidke neid sellel. Tuleohtlike ainete hoolimatul käsitsemisel on oht plahvatuse või tulekahju tekkeks.



Ärge laske tootesse kukkuda metallist esemeid nagu nt münte, juuksenõelu, söögipulkasid või traate, või kergsüttivaid esemeid nagu nt paber ja tikud. Eriliselt tuleb silmas pidada lapsi. Võib tekkida elektrilöök, tulekahju või vigastused. Kui seadmesse on kukkunud võõrkeha, tõmmake toitekaabel välja ja võtke ühendust teeninduskeskusega.



Ärge pihustage tootele vett ega hõõruge seda kergesti süttiva ainega (värvivedeldi või benseen). Võib tekkida tulekahju või elektrilöök.



Ärge lööge toodet millegi vastu ning ärge laske ühelgi esemel tootesse ega ekraani vastu kukkuda. Võite saada vigastada või kahjustada toodet.



Ärge kunagi puutuge seda toodet ega antenni äikesetormi ajal. Võite saada surmava elektrilöögi.

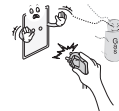

Ärge kunagi puutuge seinakontakti gaasilekke esinemise ajal. Avage aknad ning tuulutage ruumi. Säde võib põhjustada tulekahju või põletusi.



Ärge võtke seadet lahti, parandage ega muutke seda ise. Võib tekkida tulekahju või elektrilöök. Kontrollimiseks, kalibreerimiseks või parandamiseks pöörduge teeninduskeskusesse.



Järgmistel juhtudel eraldage toode viivitamatult elektrivõrgust ja võtke ühendust kohaliku teeninduskeskusega.

- Toode on saanud löögi
- Toodet on kahjustatud
- Võõrkehad on kukkunud tootesse
- Toode suitseb või eritab kummalist lõhna

See võib põhjustada tulekahju või elektrilöögi.



Kui te toodet pikema aja vältel ei kasuta, eraldage see vooluvõrgust.

Tolmuga kattumine võib põhjustada tulekahju ning isolatsiooni kahjustamine võib põhjustada elektrilekke, elektrilöögi või tulekahju.



Vältige seadme kokkupuutumist veetilgade või -pritsmetega ning ärge asetage seadme peale vedelikuga täidetud esemeid, näiteks vaase.

Ärge paigaldage toodet seinale, kui toode võib õli või õliuduga kokku puutuda. See võib toodet kahjustada ning põhjustada toote mahakukkumist.



Kui toode (näiteks vahelduvvoolu adapter, toitejuhe, teler) puutub kokku vee või muude ainetega, ühendage toitejuhe lahti ja võtke kohe ühendust hoolduskeskusega. Vastasel juhul võib see põhjustada tulekahju või elektrilöögi.

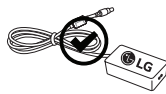

Kasutage ainult ettevõtte LG Electronics poolt heakskiidetud vahelduvvoolu adapterit ja toitejuhet. Vastasel juhul võite põhjustada tulekahju, saada elektrilöögi või toodet kahjustada.



Ärge võtke vahelduvvoolu adapterit ega toitejuhet osadeks lahti. See võib põhjustada tulekahju või elektrilöögi.

! ETTEVAATUST



Paigaldage toode paika, kus ei esine raadiolaineid.

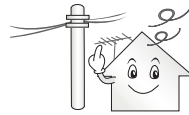

Välisantenni ja elektriliinide vahele peab jääma piisavalt ruumi, et vältida nende kokkupuutumist, kui antenn peaks kukkuma.

See võib põhjustada elektrilöögi!



Ärge asetage toodet ebastabiilsetele või kaldus pindadele. Vältige ka vibreerivaid pindasid ning pindasid, mis ei kannata toote raskust.

Vastasel juhul võib toode ümber kukkuda ja vigastusi või kahjustusi põhjustada.

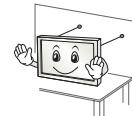

Kui paigaldate teleri alusele, võtke kasutusel meetmed toote ümberkukkumise vältimiseks. Vastasel juhul võib toode pikali kukkuda ja vigastusi põhjustada.

Kui kavatsete paigaldada seadme seinale, ühendage VESA standard-paigaldusliides (lisatarvikud) toote tagumisele küljele. Kui paigaldate seadet seinakinnitusliidesega (lisaseadmed), kinnitage see mahakukkumise vältimiseks hoolikalt.

Kasutage ainult tootja soovitatud lisaseadmeid/-tarvikuid.



Antenni ühendamisel konsulteerige kvalifitseeritud tehnikuga. Vastasel juhul võite põhjustada tulekahju või elektrilöögi!

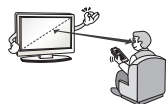

Soovitame vaadata telerit vähemalt kauguselt, mis võrdub teleri diagonaali 2 kuni 7 kordse pikkusega. Teleri pikemaajalise vaatamine võib põhjustada ähmast nägemist.

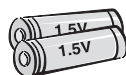

Kasutage ainult määratud tüüpi patareisid. Valede patareide kasutamine võib kaugjuhtimispulti kahjustada.

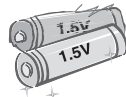

Ärge kasutage korraga uusi ja vanu patareisid. Nii võivad patareid üle kuumeneda ja lekkida.

Patareid tuleb hoida eemale liigest kuumusest, st otsesest päikesevalgusest, avatud leegiga kaminast ja elektrisoojendist.

ÄRGE asetage mittetaaslaetavaid patareisid laadimisseadmesse.



Veenduge, et kaugjuhtimispuldi ning selle anduri vahele ei jää esemeid.



Päikesevalgus või muu tugev valgus võib kaugjuhtimispuldi signaali häirida. Sellisel juhul pimendage tuba.

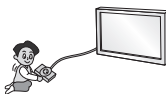

Välisseadmete, nagu mängukonsoolide ühendamisel veenduge, et ühenduskaablid on piisavalt pikad. Vastasel juhul võib toode ümber kukkuda ja vigastusi või kahjustusi põhjustada.



Ärge lülitage toodet sisse/ välja, ühendades pistiku seinapistikupesasse või tõmmates selle seinapistikupesast välja. (Ärge kasutage pistikut lülitina.) Vastasel juhul võite põhjustada mehaanilise tõrke või saada elektrilöögi.



Toote ülekuumenemise vältimiseks järgige allpool toodud paigaldusjuhiseid.

- Sein ja toote vaheline kaugus peab olema suurem kui 10 cm.
- Ärge paigaldage toodet ventilatsioonita kohta (nt raamaturiulisse või seinakappi).
- Ärge asetage toodet vaibale või padjale.
- Veenduge, et laudlina või kardin ei blokeeri õhutusava.

Vastasel juhul võite tulekahju põhjustada.

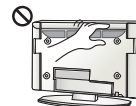

Ärge puudutage pikaajalisema telerivaatamise ajal ventilatsiooniavasid, sest need võivad kuumeneda. See ei mõjuta toote talitlust.

Kontrollige oma seadme kaablit regulaarselt ning kui selle välimus viitab kahjustusele või kulumisele, ühendage see vooluvõrgust lahti, lõpetage seadme kasutamine ning vahetage kaabel välja volitatud teeninduse pakutava samasuguse asenduskaabliga.



Ärge laske toitekaabli kontaktidel või pistikupesal tolmuda. See võib põhjustada tulekahju!

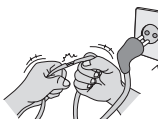

Kaitske toitekaablit füüsilise või mehaanilise kuritarvituse eest, nagu väänamine, sõlme ajamine, näpistamine, ukse vahele jätmine või peale astumine. Pöörake erilist tähelepanu kaablitele, seinapistikupesadele ning kohtadele, kus kaabel väljub seadmest.





Ärge vajutage ekraani vastu tugevalt käega, ärge puudutage seda teravate esemetega (nt naelad või pliatsid) ega kriimustage seda.



Vältige ekraani puudutamist või sõrme(de) hoidmist ekraani peal pikemat aega. See võib põhjustada ajutisi moonutusi ekraanil.



Toote ja selle komponentide puhastamiseks ühendage esmalt toitekaabel pistikupesast lahti ja pühkige ekraan pehme lapiga puhtaks. Liigse jõu rakendamisel võite ekraani kriimustada või selle värvi kahjustada. Ärge pihustage vett ega pühkige märja lapiga. Ärge kunagi kasutage klaasipuhastusvahendeid, auto või muid poleerimisaineid, abrasiivseid puhastusvahendeid ega vaha, benseeni, alkoholi jne, mis võivad toodet ja selle ekraani kahjustada. Vastasel juhul võite põhjustada tulekahju, saada elektrilöögi või toodet kahjustada (deformatsioonid, korrosioon, purunemine).

Kuni seade on ühendatud vahelduvvooluga seinakontakti, ei ole see vahelduvvooluallikast lahti ühendatud isegi siis, kui selle lülitist välja lülitate.



Kaabli eraldamisel haarake pistikust ja tõmmake see pesast välja. Kui juhtmed toitekaablis on lahtised, võib see põhjustada tulekahju.



Enne toote liigutamist lülitage toide välja. Seejärel eraldage toite-, antenni- ja kõik muud ühenduskaablid. Vastasel juhul võite telerit või toitekaablit kahjustada ja põhjustada tulekahju või saada elektrilöögi.



Toodet liigutades või lahti pakkides küsige abi; toode on raske. Vastasel juhul võite end vigastada.



Toote sisemiste osade puhastamiseks võtke kord aastas ühendust teeninduskeskusega. Kogunev tolm võib põhjustada mehaanilise rikke.



Laske hooldustööd sooritada kvalifitseeritud hoolduspersonalil. Teenindus on vajalik, kui seade on mistahes viisil kahjustunud, näiteks kahjustunud toitekaabli või pistiku puhul, vedeliku või esemete seadmesse sattumisel, seadme kokkupuutumisel vihma või niiskusega, häirete korral seadme töös või seadme mahakukkumisel.



Kui teler tundub puudutamisel külm, siis võib sisselülitamisel tegemist olla mõningase "varelusega". See on tavaline, seadmega on kõik korras.



Ekraan on kõrgtehnoloogiline toode, eraldusvõimega kaks kuni kuus miljonit pikslit. Võite näha ekraanil tillukesi musti ja/või heledavärvilisi punkte (punased, sinised või rohelised) suurusega 1 ppm. See ei märgi tõrget ega mõjuta toote talitlust ja usaldusväärsust. Nähtus leiab aset ka kolmandate osapoolte toodetes ning pole põhjus toote väljavahetamiseks ega hüvitamiseks.



Sõltuvalt vaatenurgast (vasak/parem/üleval/all) võite näha ekraanil erinevaid heledusi ja värve.

See nähtus tekib ekraani omaduste tõttu. See ei ole seotud toote omadustega ning see ei ole rike.



Stopppkaadri (nt edastusjaama logo, ekraanimenüü, videomängu stseen) pikaajaline kuvamine võib ekraani kahjustada, mille tulemuseks on kinnistunud pilt. Garantii ei kata selliseid kahjustusi.

Vältige stopppkaadri kuvamist pikema aja vältel (2 või rohkem tundi LCD-ekraanil, 1 või rohkem tunde plasmaekraanil).

Kui vaatate telerit pikema aja vältel kuvasuhtega 4:3, võivad ekraani servadesse kujutised kinnistuda.

Nähtus leiab aset ka kolmandate osapoolte toodetes ning pole põhjus toote väljavahetamiseks ega hüvitamiseks.

Loodud heli

Pragisev heli: pragisevat heli loob teleri vaatamisel või selle väljalülitamisel plastiku temperatuurist ja niiskusest tulenev termiline kokkutõmbumine. See on tavaline toodetes, mis soojuse tõttu kuju muudavad. Elektriühenduse ümin/ekraani sumin: toodet elektrivooluga varustav kiiretoimeline lülitusskeem tekitab vaikset müra. See erineb sõltuvalt tootest.

See müra ei mõjuta toote talitlust ega usaldusväärsust.

Ärge kasutage teleri läheduses kõrgepinge elektriseadmeid (nt elektriline kärbspüümis). See võib põhjustada tõrkeid toote toimimisel.



3D-pildinduse vaatamine (ainult 3D-mudelid)

! HOIATUS

Vaatamiskeskond

- Vaatamisaeg
 - 3D-pilti vaadates tehke iga tunni järel 5 kuni 15 minuti pikkune paus. Pikemaajaline 3D-pildi vaatamine võib põhjustada peavalu, uimasust, väsimust ja kurnata silmi.

Valgusest tingitud hooge kogevad või kroonilisi haigusi põdevad isikud

- Mõned kasutajad võivad vilkuvat valgust või 3D-sisu teatud mustrit nähes kogeda hooge või muid ebanormaalseid sümptomeid.
- Kui vaadake 3D-videoid siis, kui tunnete iiveldust, olete rase ja/ või põete kroonilist haigust, nagu epilepsia, südamehaigused, vererõhuhaigused jne.
- 3D-sisu ei soovitata vaadata stereopimedust või muid stereoaomaaliaid põdevatel isikutel. Vaatamisel võite kogeda topeltkujutisi või ebamugavust.
- Kui põete strabismi (kõõritust), amblüoopiat (nägemisnõrkus) või astigmatismi, võib teil olla probleeme sügavuse ja tajumisel ning võite topeltkujutiste nägemise tõttu hõlpsalt väsida. Sellisel juhul soovitage teil sagedamini puhkepause teha.
- Kui parema ja vasaku silma nägemisteravus on erinev, kontrollige nägemist enne 3D-pildi vaatamist.

Sümptomid, mille tõttu tuleb 3D-sisu vaatamine katkestada või mis seda keelavad

- Ärge vaadake 3D-sisu unepuudusest, ületöötamisest või joomisest tingitult väsinuna.
- Selliseid sümptomeid kogedes lõpetage 3D-sisu vaatamine ja puhake, kuni sümptomid on kadunud.
 - Sümptomite püsisel konsulteerige arstiga. Sümptomite hulka võivad kuuluda peavalu, silmavalu, iiveldus, ähmane nägemine, ebamugavustunne, topelnägemine, visuaalne ebamugavus või väsimus.



⚠ ETTEVAATUST

Vaatamiskeskond

- Vaatamiskaugus
 - 3D-pilti vaadates olge telerist sellisel kaugusel, mis võrdub vähemalt ekraani kahekordse diagonaalpikkusega. Kui tunnete end 3D-pilti vaadates ebamugavalt, liikuge telerist kaugemale.

Vaatamisvanus

- Imikud/lapsed
 - Alla kuue aastastel lastel on 3D-pildi vaatamine keelatud.
 - Alla kümne aastased lapsed võivad liigselt erutada, sest nende nägemine on alles arenemisjärgus (näiteks võivad nad üritada ekraani puudutada või pilti hüpata). 3D-pilti vaatavatele lastele tuleb erilist tähelepanu pöörata.
 - Laste 3D-pildi binokulaarne erinevus on suurem kui täiskasvanutel, sest silmade vahe on väiksem kui täiskasvanutel. Seetõttu näevad nad sama 3D-pilti täiskasvanutega võrreldes suurema stereoskoopilise sügavusega.
- Teismelised
 - Alla 19-aastased teismelised võivad 3D-pildi valgusstimulatsioonile tundlikult reageerida. Soovitage neil 3D-pilti väsinuna mitte väga kaua vaadata.
- Vanurid
 - Vanurid võivad noortega võrreldes vähem 3D-efekte tajuda. Ärge istuge telerile soovitatud kaugusest lähemal.

Ettevaatusabinõud 3D-prillide kasutamisel

- Kasutage kindlasti LG 3D-prille. Vastasel juhul ei näe te 3D-pilti korralikult.
- Ärge kasutage 3D-prille tavaliste prillide, päikesepillide või kaitseprillide asemel.
- Modifitseeritud 3D-prillide kasutamine võib silmi kurnata või pilti moonutada.
- Ärge hoidke 3D-prille väga kõrgel või madalal temperatuuril. Vastasel juhul võivad prillid moonuda.
- 3D-prillid on õrnad ja neid on lihtne kriimustada. Puhastage prilliklaase alati pehme puhta lapiga. Ärge kriimustage 3D-prillide klaase teravate esemetega ega puhastage neid kemikaalidega.

Ettevalmistamine

! MÄRKUS

- Kui teler lülitatakse pärast tehastest tarnimist esmakordselt sisse, võib teleri lähtestamiseks kuluda paar minutit.
- Teie teler võib erineda pildil olevast.
- Teie teleri OSD (On Screen Display – ekraanikuva) võib juhendis näidatust veidi erineda.
- Kasutatavad menüüd ja valikud võivad sõltuvalt sisendallikast ja tootemudelist erineda.
- Tulevikus võime sellesse telerisse täiendavaid funktsioone lisada.
- Energiatarbimise vähendamiseks võib teleri lülitada ooterežiimi. Kui telerit pole pikemat aega plaanis vaadata, tuleks see energiasäästmiseks välja lülitada.
- Teleri kasutamisele kulub oluliselt vähem energiat, kui vähendada pildi heledust; selle tulemusel vähenevad teleri kasutamisega seotud üldised kulud.
- Tootekomplekti kuuluvad tarvikud sõltuvad mudelist.
- Toote tehnilisi andmeid või selle kasutusjuhendi sisu võidakse toote funktsioonide uuendamise tõttu muuta sellest eelnevalt teavitamata.
- Optimaalse ühenduse tagamiseks peaksid HDMI- ja USB-seadmete kaablite sooned olema vähem kui 10 mm paksused ja 18 mm laiused. Kui USB-kaabel või -määlupulk ei sobi teleri USB-pessa, kasutage USB 2.0 toega pikenduskaablit.

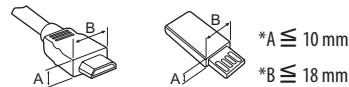

- Kasutage sertifitseeritud kaablit, millele on kinnitatud HDMI logo.
- Kui te ei kasuta sertifitseeritud HDMI-kaablit, ei pruugita ekraanil pilti kuvada või võib esineda viga ühenduse loomisel. (Soovituslikud HDMI-kaabli tüübid)
 - High-Speed HDMI™-kaabel (3 m või lühem)
 - High-Speed HDMI™-kaabel Ethernetiga (3 m või lühem)

ETTEVAATUST

- Ohutuse ja toote pika kasutusea tagamiseks ärge kasutage heakskiitmata tarvikuid.
- Garantii ei hüvita heakskiitmata tarvikute kasutamisest põhjustatud kahjustusi või vigastusi.
- Mõnede mudelite ekraanil on õhuke kile ja seda ei tohi eemaldada.
- Ekraani kriimustuste eest kaitsmiseks asetage ekraan statiivi teleri külge monteerimisel pehmendatud lauale või tasasele pinnale.
- Veenduge, et kruvid on sisestatud õigesti ja korralikult kinni keeratud. (Kui need ei ole piisavalt kõvasti kinnitatud, võib teler pärast paigaldamist ettepoole kalduda.) Ärge rakendage kruvide keeramisel liigset jõudu ega keerake kruvisid üle; vastasel korral võivad kruvid kahjustada saada ja neid ei saa korralikult kinni keerata.

Müüakse eraldi

Eraldi müüdavaid elemente võidakse kvaliteedi parendamiseks eelnevalt teavitamata vahetada või muuta. Nende esemete ostmiseks pöörduge edasimüüja poole. Need seadmed töötavad vaid teatud mudelitega. Sõltuvalt tootefunktsioonide uuendamisest, tootja soovist või tegevuspoliitikast võidakse mudelinime või disaini muuta.

(Sõltub mudelist)

AG-F*** Cinema 3D-prillid	AN-MR600 Liikumistundlik Kaugjuhtimispult	AG-F***DP Kaksikesitusprillid
AN-VC550 Nutikaamera	LG Audio seade	AN-WF500 Wi-Fi-/ Bluetoothongel

* Mõne mudeli puhul on liikumistundliku kaugjuhtimispuldi või LG heliseadme kasutamiseks vaja Wi-Fi/Bluetoothi tonglit.

* Wi-Fi/Bluetoothi tonglit toetav seade on mudelist olenevalt erinev.

Hooldus

Teleri puhastamine

Parima jõudluse ja pika kasutusaja tagamiseks puhastage telerit regulaarselt.

- Enne puhastamist lülitage toide välja, tõmmake juhe võrgupesast ja eraldage kõik muud juhtmed.
- Äikese ja liigpinge poolt põhjustatud kahjustuste vältimiseks eraldage toitejuhe, kui te telerit pikemat aega ei kasuta.

Ekraan, raam, korpus ja alus

Tolmu ja kerge mustuse eemaldamiseks pühkige pinda kuiva, puhta ja pehme lapiga.

Suurema mustuse eemaldamiseks kasutage puhastamisel pehmet lappi, mida on niisutatud puhtas vees või pehmetoimelises ja lahjendatud puhastusaines. Seejärel pühkige pind viivitamatult üle kuiva lapiga.

- Vältige alati ekraani puudutamist, kuna see võib ekraani kahjustada.
- Sõrmeküüne või terava esemega ei tohi ekraanile vajutada ega toksata, kuna see võib ekraani kriimustada ja põhjustada moonutusi.
- Toote rikkumise vältimiseks ärge kasutage kemikaale.
- Ärge pihustage pinnale vedelikke. Kui vedelik satub teleri sisemusse, võib tagajärjeks olla tulekahju, elektrilöök või rike.

Toitejuhe

Pühkige regulaarselt toitejuhtmele kogunenud tolmu ja mustust.

Teleri tõstmine ja transportimine

Enne teleri transportimist või tõstmist tutvuge järgmiste juhistega, et vältida teleri kriimustamist või kahjustamist ja teleri tüübist ja suurusest hoolimata tagada selle ohutu transport.

- Soovitame telerit transportida müügikomplekti kuulunud karbis või pakendis.
- Enne teleri transportimist või tõstmist eraldage toitejuhe ja kõik kaablid.
- Telerit hoides peab ekraan olema kahjustamise vältimiseks teist eemale suunatud olema.



- Hoidke tugevalt kinni teleri raami üla- ja alaosast. Ärge hoidke kinni ekraanist, kõlaritest ega kõlarite iluvõrealt.

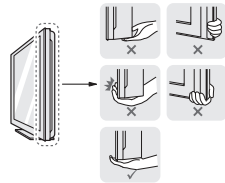

- Suurt telerit peavad transportima vähemalt kaks inimest.
- Telerit transportides hoidke sellest nagu joonisel näidatud.

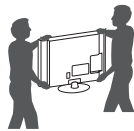

- Telerit transportides ärge raputage seda ega laske sel liigselt vibreerida.
- Telerit transportides hoidke seda püsti, ärge keerake telerit külili ega kallutage seda vasakule või paremale.
- Ekraani kahjustamise vältimiseks ärge kasutage raami korpuse painutamiseks liigset jõudu.
- Olge teleri käsitsemisel ettevaatlik, et väljaulatuvat juhtpuldil nuppu mitte kahjustada.

EESTI

⚠ ETTEVAATUST

- Vältige alati ekraani puudutamist, kuna see võib ekraani kahjustada.
- Ärge teisaldage telerit juhtmeaheldikust kinni hoides, vastasel juhul võib see puruneda ning võite end vigastada ja telerit kahjustada.

Juhtkangi nupu kasutamine

(Teie teler võib erineda pildil olevast.)

Teleri funktsioonide kasutamiseks piisab juhtkangi nupu vajutamisest või selle üles, alla, vasakule või paremale liigutamisest.

! MÄRKUS

- UF64 seeria mudelitel puudub juhtkangi nupp, kuid on olemas toite sisse- ja väljalülitamisnupud.

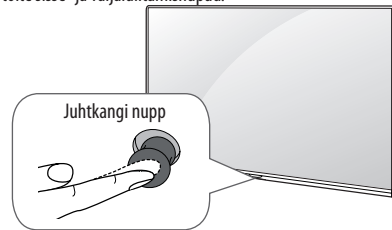

Põhifunktsioonid

	Toide sisse	Kui teler on välja lülitatud, asetage sõrm juhtkangi nupule ning vajutage seda üks kord, seejärel vabastage nupp.
	Toide välja	Kui teler on sisse lülitatud, asetage sõrm juhtkangi nupule ning vajutage seda üks kord mõne sekundi vältel, seejärel vabastage nupp. Kõik töötavad rakendused suletakse, ja poolleiolev salvestamine lõpetatakse.
	Helitugevuse juhtimine	Asetades sõrme juhtkangi nupule ja liigutades nuppu vasakule või paremale, saate seadistada teile sobiva helitugevuse taseme.
	Programmide juhtnupp	Asetades sõrme juhtkangi nupule ning lükates nuppu üles või alla, saate sirvida salvestatud, soovitud programme.

Menüü kohandamine

Kui teler on sisse lülitatud, vajutage juhtkangi nuppu üks kord. Menüüelementide kohandamiseks liigutage juhtkangi nuppu üles, alla, vasakule või paremale.

⏻	Lülitab teleri välja.
✖	Ekraani tühendamise ja TV-režiimile naasmine.
👁	Vahetab sisendallikat.
⚙	Avab Quick-seaded.

! MÄRKUS

- Liikudes sõrmega juhtkangi nupule ning lükates seda üles, alla, vasakule või paremale, veenduge, et te ei vajuta juhtkangi nuppu. Kui esmalt juhtkangi nuppu vajutada, ei ole helitugevuse taset ja salvestatud programme võimalik muuta.

Lauale paigaldamine

(Teie teler võib erineda pildil olevast.)

- Tõstke ja kallutage teler lauale püstiasendisse.
- Õige ventileerimise tagamiseks jätke sein ja seadme vahele 10 cm (minimaalselt) suurune vahe.

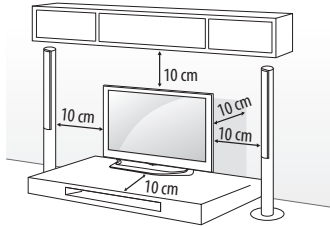

- Ühendage toitekaabel sein pistikupessa.

! ETTEVAATUST

- Ärge paigaldage telerit kütteseadmete lähedusse, kuna see võib põhjustada tulekahju või muid kahjustusi.

Kensingtoni turvasüsteemi kasutamine

(See funktsioon ei ole kõigi mudelitega kasutatav.)

- Teie teler võib erineda pildil olevast.
- Kensingtoni turvasüsteemi pistmik paikneb teleri tagaküljel. Lisateavet paigaldamise ja kasutamise kohta leiate Kensingtoni turvasüsteemi kasutusjuhendist või aadressilt <http://www.kensington.com>. Ühendage Kensingtoni turvasüsteemi kaabel teleri ja laua vahel.

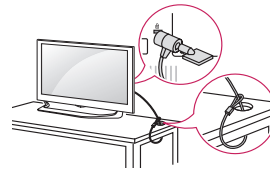

Teleri seinale kinnitamine

(See funktsioon ei ole kõigi mudelitega kasutatav.)

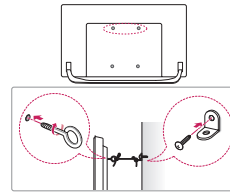

- Sisestage ja pingutage teleri tagaküljele aaskruvid või teleri kronstein ja poldid.
 - Kui aaskruvide asukohta on paigaldatud poldid, eemaldage need.
- Kinnitage seinakinnitustoend poltidega sein külge.
 - Sobitage seinakinnitustoend teleri tagaküljel olevate aaskruvidega.
- Ühendage aaskruvid ja seinakinnitustoend tugeva nõoriga.
 - Hoidke nõor tasase pinnaga horisontaalselt.

! ETTEVAATUST

- Veenduge, et lapsed ei roni telerile ega saa selle küljes rippuda.

! MÄRKUS

- Kasutage alust või platvormi, mis on teleri kandmiseks piisavalt tugev ja suur.
- Kinnitid, poldid ja trossid ei kuulu komplekti. Täiendavaid tarvikuid saate kohalikul edasimüüjalt.

Seinale paigaldamine

Ühendage valikuline seinakinnitus teleri tagaküljele ja täisseinale pörandaga risti. Kui ühendate teleri muu ehitusmaterjali külge, võtke ühendust kvalifitseeritud personaliga. LG soovib lasta seinakinnitustoendi seinal paigaldada kvalifitseeritud spetsialistil. Soovitame kasutada LG seinakinnituskronsteini. LG seinakinnitusklambrit on ühendatud kaablitega lihtne nihutada. Kui te ei kasuta LG seinakinnituskronsteini, kasutage palun seinakinnituskronsteini, millega on seade korralikult seinal kinnitatud selliselt, et välisseadmete ühendamiseks on piisavalt ruumi. Enne seinakinnitusklambrite paigaldamist soovitame kõik kaablid ühendada.

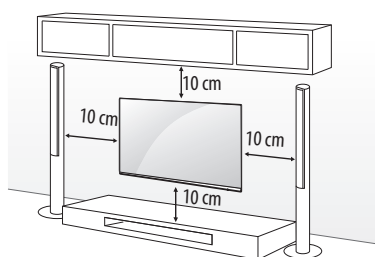

Kasutage kruvisid ja seinakinnitust, mis vastavad VESA standardile. Seinakinnituskomplekti standardmõõdud on toodud järgnevas tabelis.

Müüakse eraldi (seinakinnitustoend)

Mudel	43UF64** 43UF68** 40/43UF77**	49UF64** 49/55UF68** 49/55UF77** 50UF83**
VESA (mm) (A x B)	200 x 200	300 x 300
Standardkruvi	M6	M6
Kruvide arv	4	4
Seinakinnitustoend	LSW240B MSW240	LSW350B MSW240
Mudel	65UF68** 60/65UF77** 58UF83**	70/79UF77**
VESA (mm) (A x B)	300 x 300	600 x 400
Standardkruvi	M6	M8
Kruvide arv	4	4
Seinakinnitustoend	LSW350B	LSW640B

EESTI

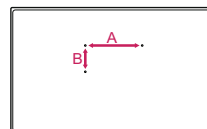

! ETTEVAATUST

- Eraldage esmalt toide, seejärel liigutage telerit või paigaldage see. Vastasel juhul võite saada elektrilöögi.
- Enne teleri seinal paigaldamist eemaldage alus statiivi kinnitamise toimingu vastupidises järjestuses.
- Kui paigaldate teleri lakke või kaldseinal, võib see alla kukkuda ja tõsiseid vigastusi tekitada. Kasutage heaks kiidetud LG seinakinnitust ja võtke ühendust edasimüüja või kvalifitseeritud teeninduspersonaliga.
- Ärge pingutage kruvisid üle, vastasel juhul võite telerit kahjustada ja garantii kehtetuks muuta.
- Kasutage kruvisid ja seinakinnitust, mis vastavad VESA standarditele. Garantii ei kata valest kasutamisest või valede lisatarvikute kasutamisest tulenevaid kahjusid ega vigastusi.

! MÄRKUS

- Kasutage VESA standardi kruvide tehniliste andmete vastavaid kruvisid.
- Seinakinnituskomplekt sisaldab paigaldusjuhendit ja vajalikke osasid.
- Seinakinnitustoend on valikuline lisaseade. Täiendavaid tarvikuid saate kohalikult edasimüüjalt.
- Kruvide pikkus sõltub seinakinnitusest. Kasutage õige pikkusega kruvisid.
- Lisateavet leiate seinakinnituse komplekti kuuluvast juhendist.
- Seinapaigalduskronsteini paigaldamisel kasutage kaitseetiketti. Kaitseetikett aitab vältida tolmu ja mustuse avasse kogunemist. (Ainult juhul, kui kaasas järgmises vormis üksus)

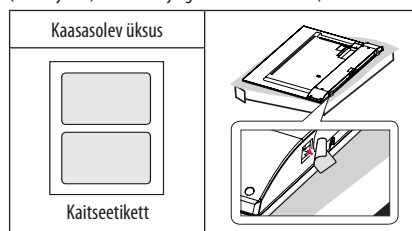

- Seinakinnitustoendi ühendamisel teleriga sisestage seinakinnituse vaherõngad teleri seinakinnitusavadesse, et telerit vertikaalse nurga all liigutada. (Ainult juhul, kui kaasas järgmises vormis üksus)

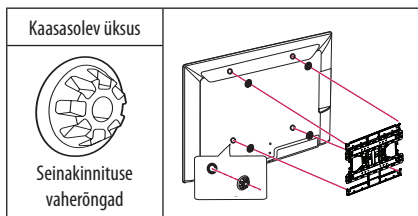

- Statiivi kujult olenevalt kasutage statiivi kaane eemaldamiseks lameda otsaga tööriista. (nt lameda otsaga kruvikeeraja) (Ainult juhul, kui kaasas järgmises vormis üksus)

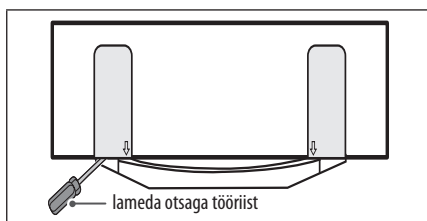

Ühendused (teated)

Ühendage teleriga erinevad välisseadmed ning lülitage sisendrežiimid valima välisseadmeid. Lisateavet välisseadmete ühendamise kohta leiate vastava seadme kasutusjuhendist.

Kasutatavad välisseadmed on järgmised: HD vastuvõtjad, DVD-mängijad, videokassetmakid, audiosüsteemid, USB-mäluseadmed, arvuti, mänguseadmed ja muud välisseadmed.

! MÄRKUS

- Välisseadmete ühendamine võib sõltuvalt mudelist erineda.
- Ühendage välisseadmed teleriga TV-portide järjekorras sõltumatult.
- Kui salvestate telesaate DVD-le või videokassetile, veenduge, et ühendate telesignaali sisendkaabli teleriga DVD-salvesti või videokassetmaki kaudu. Lisateavet salvestamise kohta leiate ühendatud seadme kasutusjuhendist.
- Juhiseid vt välisseadme kasutusjuhendist.
- Mänguseadme ühendamisel teleriga kasutage mänguseadme ühenduskaablit.
- Arvutirežiimis võib esineda eraldusvõime, vertikaalmustri, kontrasti või heledusega seotud müra. Müra olemasolul muutke arvutiväljundi eraldusvõimet, värskendussagedust või reguleerige heledust ja kontrasti menüüs PILT, kuni jääte kvaliteediga rahule.
- Kõik eraldusvõime sätted ei pruugi arvutirežiimis sõltuvalt graafikakaardist korralikult töötada.
- Kui teie arvutis esitatakse ULTRAKõrglahutusega sisu, võib video või heli edastamine teie arvuti jõudlusest tulenevalt kohati katkendlik olla. (Sõltub mudelist)

Antenni ühendamine

Ühendage teler antenni seinapistikusse RF-kaabliga (75 Ω).

- Rohkem kui kahe teleri kasutamiseks kasutage signaalijaoturit.
- Kui kujutise kvaliteet on kehv, paigaldage kujutise kvaliteedi parendamiseks signaalivõimendi.
- Kui kujutise kvaliteet on kehv ja antenn on ühendatud, suunake antenn õigesse suunda.
- Antennikaablit ega muundurit tarnekomplektis ei ole.
- Toetatud DTV audio: MPEG, Dolby Digital, Dolby Digital Plus, HE-AAC
- Teler ei saa ULTRAKõrglahutusega televisiooni mittetoetavas asukohas ULTRAKõrglahutusega sisu otse vastu võtta. (Sõltub mudelist)

Satelliitaldriku ühendamine

(Ainult satelliitmodelid)

Ühendage teler satelliitantenniga satelliidi pistmikusse RF-kaabli abil (75 Ω).

Euro Scart-kaabli ühendamine

(Sõltub mudelist)

Edastab välisseadme video- ja helisignaali telerisse. Välise seadme ja teleri ühendamine euro scart kaabliga.

Väljundi tüüp	AV1 (TV-väljund ¹)
Valitud sisendtüüp	
Digitaalteler	Digitaalteler
Analoogteler, AV	Analoogteler
Komponent	
HDMI	

1 TV-väljund: analoog- või digitaaltelevisiooni signaalide väljundid.

- Kui soovite kasutada Euro Scart kaablit, peab see olema varjestatud.
- Kui vaatate digiteletit 3D-režiimis, saab läbi SCART-kaabli edastada ainult 2D väljundsignaale. (Ainult 3D-mudelid)
- Kui kasutate digiteleviseiooni puhul funktsiooni Time Machine, ei saa teleri väljundsignaali SCART-kaabli kaudu väljastada.

Ühise liidese (CI) mooduli ühendamine

(Sõltub mudelist)

Vaadake krüpteeritud (tasulisi) teenuseid digitaalses TV-režiimis.

- Kontrollige, kas CI-moodul on PCMCIA kaardipesasse sisestatud õiges suunas. Kui moodul ei ole õigesti sisestatud, võib see telerit ja PCMCIA-kaardipesa kahjustada.
- Kui teler ei esita videot ega audiot ajal, mil CI+ CAM on ühendatud, võtke ühendust maapealse televisiooni/kaabeltelevisiooni/satelliittelevisiooni teenusepakkujaga.

USB-ühendus

(Sõltub mudelist)

Mõningad USB-jaoturid ei pruugi töötada. Kui USB-seadet, mis on ühendatud USB-jaoturiga, ei tuvastata, ühendage see otse teleri USB-pordiga.

Muud ühendused

Ühendage teler välisseadmetega. Parima pildi- ja helikvaliteedi tagamiseks ühendage väline seade ja teler HDMI-kaabliga. Eraldi kaabel ei ole kaasas.

-  (KODU) →  →  → Pilt → HDMI ULTRA HD Deep Colour



- Sees : Tugi 4K @ 50/60 Hz (4:4:4, 4:2:2, 4:2:0)
- Väljas : Tugi 4K @ 50/60 Hz (4:2:0)

Kui Sisend-porti ühendatud seadmel on samuti funktsiooni ULTRA HD Deep Colour tugi, võib pilt olla selgem. Kui seadmel puudub tugi, ei pruugi see korralikult töötada. Sel juhul ühendage seade teise HDMI-porti või valige teleris funktsiooni **HDMI ULTRA HD Deep Colour** seadistuseks **Väljas**.

(Seda funktsiooni saab kasutada ainult teatud mudelitel, mis toetavad ULTRA HD sügavaid värve.)

Kaugjuhtimispult

Juhendis toodud kirjeldused põhinevad kaugjuhtimispuldi nuppudel. Palun tutvuge juhendiga hoolikalt ja kasutage telerit vastavalt juhistele.

Patareide vahetamiseks avage patareide kate, vahetage patareid (1,5 V AAA), sobitades  ja  otsad vastavalt patareiruumis toodud sildile ning sulgege patarei kate. Patareide eemaldamiseks sooritage paigaldustoiming vastupidises järjekorras.

ETTEVAATUST

- Ärge kasutage korraka vanu ja uusi patareid, vastasel juhul võite kaugjuhtimispulti kahjustada.
- Kaugjuhtimispult ei kuulu kõikidel turgudel müügikomplekti.

Suunake kaugjuhtimispult teleri kaugjuhtimispuldi andurile.

(Sõltub mudelist)

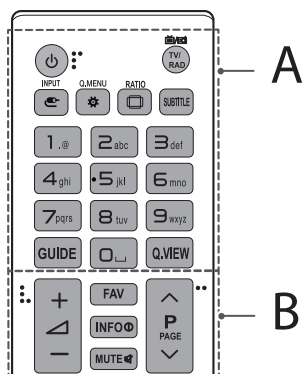

A

- ⏻ (TOIDE)** Lülitab teleri sisse või välja.
- TV/RAD** Valib raadio, televisiooni ja digiteleviisiooni programme.
- INPUT** Vahetab sisendallikat.
- Q.MENU / Q.seaded** Avab Quick-seaded.
- RATIO** Kujutise suuruse muutmine.
- SUBTITLE** Taastab digitaalrežiimis teie eelistatud subtiitrid.
- Numbrinupud** Kasutage numbrite sisestamiseks.
- GUIDE** Kuvab telekava.
- (Ruum)** Valib ekraaniklahvistikul tühiku.
- Q.VIEW** Naaseb viimati vaadatud programmile.

B

- FAV** Avab lemmikprogrammide loendi.
- INFO** Kuvab valitud programmi teabe.
- MUTE** Vaigistab heli.
- + / -** Reguleerib helitugevust.
- ^ P v** Salvestatud programmide või kanalite sirvimine.
- ^ PAGE v** Liigub eelmisele või järgmisele kuvale.

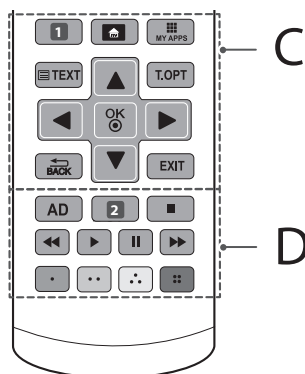

C

- 1 APP/*** MHP TV menüüallika avamine. (Sõltub mudelist)
- 1 RECENT** Kuvab hiljutist ajalugu. (Sõltub mudelist)
- (KODU)** Pääseb juurde menüüle Kodu.
- MY APPS** Kuvab rakenduste loendi.
- Teleteksti nupud (TEXT, T.OPT)** Neid nuppe kasutatakse teleteksti jaoks.
- Noolenupud (üles/alla/vasakule/paremale)** Menüüdes või valikutes sirvimiseks.
- OK** Menüüde ja suvandite valimiseks ning sisestuse kinnitamiseks.
- BACK** Eelmisele tasemele naasmine.
- EXIT** Tühjendab ekraanikuvad ja naaseb telerivaatamisele.

D

- AD** Vajutades AD-nuppu lülitatakse audio kirjelduse funktsioon sisse.
- 2 LIST** Salvestatud programmide loendi kuvamine. (Sõltub mudelist)
- 2 REC/*** Alustab salvestamist ja salvestusmenüü kuvamist. (ainult Time Machine^{Ready} valmidusega mudelil) (Sõltub mudelist)
- Juhtnupud (■, ▶, II, ◀, ▶▶)** Juhivad Premium sisu, Time Machine^{Ready} või Smart Share menüüsid või SIMPLINK ühilduvaid seadmeid (USB, SIMPLINK või Time Machine^{Ready}).
- Värvilised nupud** Nende abil saab kasutada mõne menüü erifunktsioone.
(●): Punane, (●●): Roheline, (●●●): Kollane, (●●●●): Sinine

EESTI

(Sõltub mudelist)

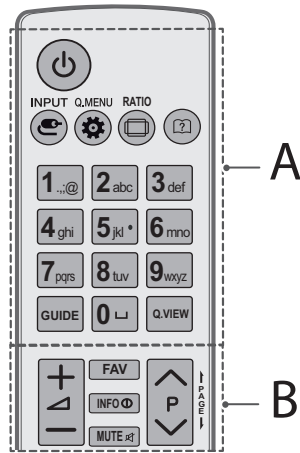

A

- ⏻ (TOIDE)** Lülitab teleri sisse või välja.
- INPUT** Vahetab sisendallikat.
- Q.MENU / ⚙️ (Q. seaded)** Avab Quick-seaded.
- 📺** Kujutise suuruse muutmine.
- 🔍 (Kasutusjuhend)** Kuvab kasutusjuhendi.
- Numbrinupud** Kasutage numbrite sisestamiseks.
- 🏠 (Ruum)** Valib ekraaniklahvistikul tühiku.
- GUIDE** Kuvab telekava.
- Q.VIEW** Naaseb viimati vaadatud programmile.

B

- + / -** Reguleerib helitugevust.
- FAV** Avab lemmikprogrammide loendi.
- INFO ⓘ** Kuvab valitud programmi teabe.
- MUTE 🔇** Vaigistab heli.
- ^ P v** Salvestatud programmide või kanalite sirvimine.
- ▶️ |◀️** Liigub eelmisele või järgmisele kuvale.

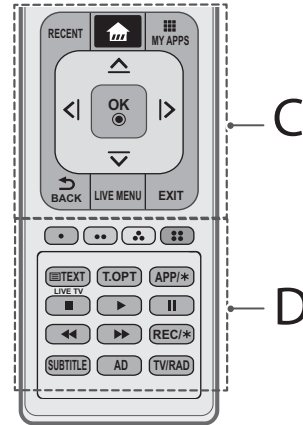

C

- RECENT** Kuvab hiljutist ajalugu.
- 🏠 (KODU)** Pääseb juurde menüüle Kodu.
- 📺 MY APPS** Kuvab rakenduste loendi.
- Noolenupud (üles/allas/vasakule/paremale)** Menüüdes või valikutes sirvimiseks.
- OK** Menüüde ja suvandite valimiseks ning sisestuse kinnitamiseks.
- ↶ BACK** Eelmisele tasemele naasmine.
- LIVE MENU** Kuvab andmeid soovitatav, Programm, Otsing ja Salvestatud. (Sõltub mudelist)
- EXIT** Tühjendab ekraanikuvat ja naaseb telerivaatamisele.

D

- Värvilised nupud** Nende abil saab kasutada mõne menüü erifunktsioone.
(●): Punane, (●●): Roheline, (●●●): Kollane, (●●●●): Sinine
- Teleteksti klahvid (☰ TEXT, T.OPT)** Neid nuppe kasutatakse teleteksti jaoks.
- APP/*** MHP TV menüüallika avamine. (Sõltub mudelist)
- LIVE TV** Naaseb otseesitusele.
- Juhtnupud (⏏, ▶, ⏸, ⏪, ⏩)** Juhivad Premium sisu, Time Machine^{Ready} või Smart Share menüüsid või SIMPLINK ühilduvaid seadmeid (USB, SIMPLINK või Time Machine^{Ready}).
- REC/*** Alustab salvestamist ja salvestusmenüü kuvamist. (ainult Time Machine^{Ready} valmidusega mudelil) (Sõltub mudelist)
- SUBTITLE** Taastab digitaalrežiimis teie eelistatud subtiitrid.
- AD** Vajutades AD-nuppu lülitatakse audio kirjelduse funktsioon sisse.
- TV/RAD** Valib raadio, televisiooni ja digiteleviiooni programme.

Liikumistundliku kaugjuhtimispuldi funktsionid

(Sõltub mudelist)

Kui kuvatakse teade "Liikumistundliku kaugjuhtimispuldi patarei on tühjenemas. Vahetage patarei välja.", vahetage patareid välja.

Patareide vahetamiseks avage patareide kate, vahetage patareid (1,5 V AA), sobitades (+) ja (-) otsad vastavalt patareiruumis toodud sildile ning sulgege patareide kate. Suunake kaugjuhtimispult teleri kaugjuhtimispuldi andurile. Patareide eemaldamiseks sooritage paigaldamise toimingud vastupidises järjestuses.

⚠ ETTEVAATUST

- Ärge kasutage korraga vanu ja uusi patareid, vastasel juhul võite kaugjuhtimispulti kahjustada.

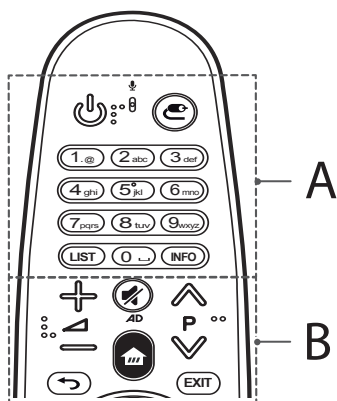

A

(TOIDE) Lülitab teleri sisse või välja.

(SISEND) Vahetab sisendallikat.

* Nupu **(SISEND)** vajutamisel ja allahoidmisel kuvatakse kõik väliste sisendite loendid.

Numbrinupud Kasutage numbrite sisestamiseks.

LIST Salvestatud programmide loendi kuvamine.

(Ruum) Valib ekraaniklahvistikul tühiku.

INFO Kuvab valitud programmi teabe.

B

(+/-) Reguleerib helitugevust.

(P) Salvestatud programmide või kanalite sirvimine.

(VAIGISTA) Vaigistab heli.

* Vajutades ja hoides all **(VAIGISTA)** nuppu, on video/audio kirjelduste funktsioon sisse lülitatud. (Sõltub mudelist)

(KODU) Pääseb juurde menüüle Kodu.

(TAGASI) Eelmisele menüüekraanile naasmine.

EXIT Tühjendab ekraanikuvad ja naaseb telerivaatamisele.

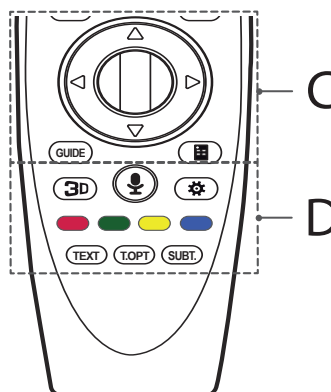

C

(Rullik (OK)) Menüü valimiseks vajutage nupu Wheel keskosale. Saate programme muuta, kasutades navigeerimisnuppu.

(Üles/allu/vasakule/paremale) Vajutage menüü kerimiseks üles-, alla-, vasak- või paremnoole nuppu. Kui vajutate kursori kasutamise ajal nuppe **(Üles/allu/vasakule/paremale)** lõpetatakse kursori ekraanil kuvamine ning kaugjuhtimispult MAGIC toimib tavalise kaugjuhtimispuldina. Kursori uuesti ekraanil kuvamiseks raputage kaugjuhtimispulti MAGIC vasakule ja paremale.

GUIDE Kuvab telekava.

(Ekraani kaugjuhtimine) Ekraani kaugjuhtimise kuva.

* Juurdepääs universaalpuldi menüüle. (Sõltub mudelist)

EESTI

D

3D Kasutatakse 3D-video vaatamiseks. (Ainult 3D-mudelid)

(Kõnetuvastus)

(Sõltub mudelist)

Kõnetuvastuse funktsiooni kasutamiseks on vaja võrguühendust.

- 1 Vajutage hääle tuvastamise nuppu.
- 2 Õelge käsklus, kui teleris kuvatakse hääletuvastuse ekraan.
 - Kasutage kaugjuhtimispulti MAGIC näost maksimaalselt 10 cm kaugusel.
 - Kui räägite liiga kiiresti või liiga aeglaselt, võib hääle tuvastamine nurjuda.
 - Tuvastusmäär sõltub kasutaja omadustest (hääle, hääldus, hääletoon ja kiirus) ja keskkonnast (müra ja TV helitugevus).

Q (Q. seaded) Avab Quick-seaded.

* Nupu  vajutamisel ja allhoidmisel kuvatakse menüü

Täpsemad seaded.

Värvilised nupud Nende abil saab kasutada mõne menüü erifunktsioone.

(: Punane, : Roheline, : Kollane, : Sinine)

Teleteksti klahvid (TEXT, T.OPT) Neid klahve kasutatakse teleteksti jaoks.

SUBT. Taastab digitaalrežiimis teie eelistatud subtiitrid.

Liikumistundliku kaugjuhtimispuldi registreerimine



Kaugjuhtimispuldi MAGIC registreerimine

Liikumistundliku kaugjuhtimispuldi kasutamiseks tuleb pult esmalt teleriga paarida.

- 1 Sisestage patareid liikumistundlikku kaugjuhtimispulti ja lülitage teler sisse.
- 2 Osutage liikumistundliku kaugjuhtimispuldiga teleri suunas ja vajutage liikumistundlikul kaugjuhtimispuldil nuppu  **Rullik (OK)**.

* Kui liikumistundliku kaugjuhtimispuldi teleril registreerimine ebaõnnestub, lülitage teler välja ja uuesti sisse ning proovige uuesti.





Kaugjuhtimispuldi MAGIC registreeringu tühistamine

Vajutage viie sekundi jooksul samal ajal klahve  (**TAGASI**) ja  (**KODU**), et liikumistundlik kaugjuhtimispult telerist lahti paarida.

* Nupu **EXIT** vajutamisel ja allhoidmisel saate samal ajal liikumistundliku kaugjuhtimispuldi kasutamise tühistada ja ümber registreerida.

Liikumistundliku kaugjuhtimispuldi kasutamine



- Ekraanil kursori kuvamiseks raputage liikumistundlikku kaugjuhtimispulti õrnalt paremale ja vasakule või vajutage nuppe  (**KODU**),  (**SISEND**),  **3D**. (Mõne teleri mudeli puhul kuvatakse kursor nupu  **Rullik (OK)** keeramisel.)
- Kui kursorit ei ole teatud aja jooksul kasutatud või kui liikumistundlik kaugjuhtimispult asetatakse tasasele pinnale, siis kursorit enam ei kuvata.
- Kui kursor ei liigu sujuvalt, saate kursori lähtestada kursoriga ekraani servale liikudes.
- Lisafunktsioonidest tulenevalt tühjenevad liikumistundliku kaugjuhtimispuldi patareid tavapuldi patareidega võrreldes kiiremini.

Hoiatused liikumistundliku kaugjuhtimispuldi kasutamisel

- Kasutage kaugjuhtimispulti ettenähtud kaugusel (10 meetri raadiuses). Seadme kasutamisel väljaspool katvusala või katvusalas esinevate takistuste korral võivad tekkida sidetõrked.
- Sidetõrgete tekkimine on oleneb tarvikutest. Seadme nagu mikrolaineahi ja traadita kohtvõrgu seadmed toimivad liikumistundliku kaugjuhtimispuldiga samas sagedusalas (2,4 GHz). See võib põhjustada sidetõrkeid.
- Liikumistundlik kaugjuhtimispult ei pruugi nõuetekohaselt toimida, kui traadita ruuter (pääsupunkt) asub telerist kuni 1 meetri kaugusel. Traadita ruuter peab teerist asuma enam kui 1 m kaugusel.
- Ärge võtke patareisid osadeks ega kuumutage neid.
- Ärge laske patareidel maha kukkuda. Vältige patareide liigset põrutamist.
- Patareide vale paigaldamine võib põhjustada plahvatusi.

Litsentsid

Toetatavad litsentsid sõltuvad mudelist. Lisateavet litsentside kohta leiate aadressilt www.lg.com.



Teave avatud lähtekoodiga tarkvara märkuse kohta

Selles tootes olevate GPL, LGPL, MPL ja muude vabataarkvaralitsentside saamiseks külastage veebsaiti <http://opensource.lge.com>.

Lisaks lähtekoodile on allalaadimiseks saadaval ka kõik viidatud litsentsitingimused, garantii lahtiütused ja autoriõigused.

Kui saadate e-kirja aadressil opensource@lge.com ja esita päringu, annab LG Electronics avatud lähtekoodi CD-plaadil tasu eest, mis katab sellise levitusmeetodi kulud (kandja-, tarne- ja käsitsemiskulud). Pakkumine kehtib kolm (3) aastat, alates toote ostukuupäevast.

Tõrkeotsing

Telerit ei saa kaugjuhtimispuldiga kasutada.

- Kontrollige kaugjuhtimispuldi andurit ja proovige uuesti.
- Veenduge, et seadme ja kaugjuhtimispuldi vahel ei ole mõnda takistust.
- Veenduge, et patareid on täis ja õigesti paigaldatud (+ ja +, - ja -).

Puudub pilt ja heli.

- Kontrollige, kas toode on sisse lülitatud.
- Veenduge, et toitejuhe on korralikult toitepesasse ühendatud.
- Kontrollige toitepesa korrasolekut, ühendades sinna teisi seadmeid.

Teler lülitub ootamatult välja.

- Kontrollige toitesätteid. Võimalik, et toimus toitekatkestus.
- Kontrollige, kas **Automaatne seisak** (Sõltub mudelist) / **Unetaimer** / **Väljalülitustaimer** funktsioon on aktiveeritud seadetes **Taimerid**.
- Kui teleri töötamisel puudub signaal, siis lülitatakse toide tegevusetuse korral 15 minuti pärast välja.

Arvutiga (HDMI) ühendamisel kuvatakse teade "Signaali pole või "Vale vorming".

- Kasutage teleri välja-/siselülitamiseks kaugjuhtimispulti.
- Ühendage HDMI-kaabel uuesti.
- Taaskäivitage arvuti ajal, mil teler on sisselülitatud.

Tehnilised andmed

Traadita mooduli tehnilised andmed

- Kuna riigi kasutatav sagedusriba võib olla erinev, ei saa kasutaja töösagedust muuta ega reguleerida ning see toode on seadistatud vastavalt regionaalsele sagedustabelile.
- Seade tuleks paigaldada ja seadet tuleks kasutada sellisel, et seadme ja teie keha vahele jääb vähemalt 20 cm. Tegemist on üldise, kasutajakeskkonda puudutava soovitusena.

CE 0197

(Ainult UF68**, UF77**, UF83**)

Traadita mooduli (LGSBW41) tehnilised andmed			
Traadita LAN		Bluetooth	
Standard	IEEE 802.11a/b/g/n	Standard	Bluetooth Version 4.0
Sagedusvahemik	2,400 kuni 2,483,5 MHz 5,150 kuni 5,250 MHz 5,725 kuni 5,850 MHz (Väljaspool ELi)	Sagedusvahemik	2,400 kuni 2,483,5 MHz
Väljundvõimsus (max.)	802.11a: 13 dBm 802.11b: 15 dBm 802.11g: 14 dBm 802.11n - 2,4 GHz: 16 dBm 802.11n - 5 GHz: 16 dBm	Väljundvõimsus (max.)	10 dBm või vähem

(Ainult UF64**)

Traadita LAN mooduli (TWFM-B006D) andmed	
Standard	IEEE 802.11a/b/g/n
Sagedusvahemik	2,400 kuni 2,483,5 MHz 5,150 kuni 5,250 MHz 5,725 kuni 5,850 MHz (Väljaspool ELi)
Väljundvõimsus (max.)	802.11a: 11 dBm 802.11b: 14 dBm 802.11g: 10,5 dBm 802.11n - 2,4 GHz: 11 dBm 802.11n - 5 GHz: 12,5 dBm

EESTI



NAUDOTOJO VADOVAS

Saugumas ir nuorodos

LED TV*

* LG LED TV sudaro skystųjų kristalų ekranas su foniniu šviesos diodų apšvietimu.

Prieš naudodami televizorių atidžiai perskaitykite šį vadovą ir pasilikite jį ateičiai.

www.lg.com

Saugos Instrukcijos

Perskaitykite šias saugos instrukcijas prieš naudodami gaminį.

⚠️ ĮSPĖJIMAS



Nelaikykite televizoriaus ir nuotolinio valdymo pulto tokioje aplinkoje:

- Tiesioginiuose saulės spinduliuose;
- Drėgnose vietose, pavyzdžiui, vonios kambaryje;
- Šalia bet kokių karščio šaltinių, tokių kaip viryklė, ir kitų karštį skleidžiančių įrenginių;
- Šalia virtuvės įrangos arba drėkintuvų, kur ant jo lengvai gali patekti garai arba alyva;
- Nuo lietaus ir vėjo neapsaugotose vietose;
- Šalia indų su vandeniu, pavyzdžiui, vazų.

To nesilaikant gali kilti gaisras, galima patirti elektros smūgį, gali sugesti arba deformuotis gaminys.



Nestatykite gaminio ten, kur ant jo gali patekti dulkių. Taip gali kilti gaisro pavojus.



Maitinimo kištukas yra atjungimo įtaisas. Kištuką turi būti galima lengvai ištraukti.



Nelieskite maitinimo kištuko šlapiomis rankomis. Be to, jei kabelio kaištis šlapias arba padengtas dulėmis, visiškai nusausinkite maitinimo kištuką arba nuvalykite dulkes. Dėl per didelės drėgmės galite patirti elektros smūgį.

LIETUVIŲ K.



Būtinai prijunkite maitinimo kabelį prie žemintos srovės. (Išskyrus įrenginius, kurie nėra žeminti.) Galite patirti elektros smūgį arba susižeisti.



Gerai pritvirtinkite maitinimo kabelį. Jei maitinimo kabelis nevisiškai pritvirtintas, gali kilti gaisras.



Užtikrinkite, kad maitinimo kabelis nesiliestų su karštais daiktais, pvz., šildytuvu. Dėl to gali kilti gaisras arba elektros smūgio pavojus.



Nestatykite sunkių daiktų ar paties gaminio ant maitinimo kabelių. Kitaip gali kilti gaisras arba galite patirti elektros smūgį.



Sulenkite antenos kabelį tarp pastato vidinės ir išorinės dalies, kad lyjant vanduo nepatektų į vidų. Į gaminį patekęs vanduo gali jį sugadinti ir galite patirti elektros smūgį.



Kai televizorių tvirtinate ant sienos, jo jokių būdu nemontuokite pakabindami maitinimo ir signalo kabelius ant televizoriaus galinės pusės. Dėl to gali kilti gaisras, elektros smūgis.

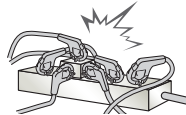

Neprijunkite per daug elektros įrenginių prie vieno elektros tinklo šakotuvo. Taip dėl perkaitimo gali kilti gaisras.

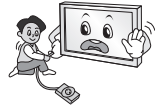

Nenumeskite gaminio ir saugokite, kad jis neapvirstų jungiant išorinius įrenginius. Taip galite susižeisti arba sugadinti gaminį.



Laikykite nuo drėgmės saugančią arba vinilo pakavimo medžiagą vaikams neprieinamoje vietoje. Praryti nuo drėgmės saugančią medžiagą kenksminga. Netyčia ją prarijus, sukelkite pacientui vėmimą ir apsilankykite artimiausioje ligoninėje. Be to, dėl vinilo pakuočių galima uždusti. Laikykite jas vaikams nepasiekiamoje vietoje.



Neleiskite vaikams lipti ant televizoriaus arba už jo laikytis. Dėl to televizorius gali apvirsti ir sunkiai sužeisti.



Tinkamai pašalinkite išseikvotas baterijas saugodami, kad vaikai jų neprarytų. Jeigu vaikas jas prarytų, kreipkitės į gydytoją.



Nekiškite konduktorius (pvz., metalinės lazdelės) į vieną maitinimo lizdo galą, kol kitas galas yra prijungtas prie sieninio įvesties terminalo. Be to, nelieskite maitinimo kabelio iš karto jį išjungę iš sieninio įvesties terminalo. Galite patirti elektros smūgį. (Priklauso nuo modelio)



Nelaikykite šalia gaminio degių medžiagų. Dėl neatsargaus degių medžiagų naudojimo gali kilti sprogdimas arba gaisras.



Nemeskite į gaminį metalinių daiktų, pvz., monetų, plaukų segtukų, valgymo lazdelių ar vielos, ir degių daiktų, pvz., popieriaus ar degtukų. Ypač atsargūs turi būti vaikai. Gali iškilti elektros smūgio, gaisro ar sužeidimo pavojus. Jeigu į gaminį įkrito pašalinis objektas, atjunkite maitinimo kabelį ir kreipkitės į techninės priežiūros centrą.



Nepurškite vandens ant gaminio ir nevalykite degiomis medžiagomis (skiedikliu arba benzinu). Gali kilti gaisras arba elektros smūgis.



Venkite smūgių ir saugokitės, kad į gaminį neįkristų daiktų, taip pat nuo krįtančių daiktų saugokite ekraną. Galite susižeisti arba sugadinti gaminį.



Niekada nelieskite šio gaminio ir antenos perkūnijos arba žaibavimo metu. Galite patirti elektros smūgį.

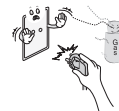

Esant dujų nuotėkiui niekada nelieskite kištukinio lizdo – išvėdinkite atidarę langus. Kibirkštys gali sukelti gaisrą arba nudeginti.



Savavališkai neišrinkite, netaisykite ir neperdarykite gaminio. Gali kilti gaisras arba elektros smūgis. Dėl tikrinimo, kalibravimo ar taisymo kreipkitės į techninės priežiūros centrą.



Jeigu įvyko kuris nors toliau nurodytų veiksmų, iškart atjunkite gaminį nuo elektros tinklo ir kreipkitės į vietinį techninės priežiūros centrą.

- Gaminys buvo sutrenktas
- Gaminys buvo pažeistas
- Į gaminį pateko pašalinių objektų
- Gaminys skleidžia dūmus arba neįprastą kvapą

Dėl to gali kilti gaisras arba galite patirti elektros smūgį.



Jei ilgą laiką nesiruošiate naudoti gaminio, ištraukite iš jo maitinimo kabelį. Susikaupusios dulksės gali sukelti gaisrą arba dėl pablogėjusios izoliacijos gali atsirasti elektros nuotėkis, iškilti elektros smūgio arba gaisro pavojus.



Prietaisą reikia saugoti, kad neužlašėtų arba neužtikštų skysčio, ant jo negalima dėti indų su skysčiais, pvz., vazų.

Neinstaliuokite šio gaminio ant sienos, jei jis gali turėti sąlytį su tepalu ar riebalų garais. Tai gali pažeisti produktą ir jis gali nukristi.



Jos tuotteeseen (kuten muuntajaan, virtajohtoon tai television) pääsee vettä tai muuta ainetta, irrota virtajohto ja ota välittömästi yhteyttä huoltoliikkeeseen. Muutoin tuote voi aiheuttaa tulipalon tai sähköiskun.

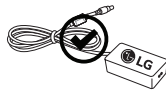

Käytä ainoastaan LG Electronicsin hyväksymää muuntajaa ja virtajohtoa. Muutoin tuotteen muoto voi muuttua, siinä voi ilmetä toimintahäiriö, se voi vioittua tai se voi aiheuttaa tulipalon.



Älä koskaan pura muuntajaa tai virtajohtoa. Se voi aiheuttaa tulipalon tai sähköiskun.

! DĖMESIO



Montuokite gaminį ten, kur nėra radijo bangų.

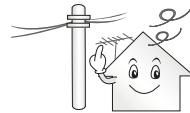

Turi būti pakankamas atstumas nuo lauko antenos iki elektros kabelių, kad antena prie jų neprisiliestų, net jei nuvirstų. Tai gali sukelti elektros smūgį.



Nestatykite gaminio ant nestabilių lentynų arba nuožulnių paviršių. Be to, venkite vietų, kur yra didelė vibracija arba kur gaminys negali gerai laikytis. To nesilaikant gaminys gali nukristi arba apvirsti, dėl to gali būti sužeisti žmonės arba sugadintas gaminys.

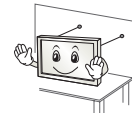

Jeigu įrengsite televizorių ant stovo, turite imtis veiksmų, kad apsugotumėte gaminį ir jis nenuvirstų. To nepadarius, gaminys virsdamas gali sužeisti.

Jei ketinate montuoti televizorių ant sienos, prie gaminio galinės sienelės pritvirtinkite standartinę VESA montavimo sąsają (papildomas dalis). Kai tvirtinate televizorių naudodami tvirtinimo prie sienos laikiklį (atskirai įsigyjama dalis), gerai jį pritvirtinkite, kad nenukristų.

Naudokite tik gamintojo nurodytus papildomus prietaisus / priedus.



Įrengdami anteną pasikonsultuokite su kvalifikuotu specialistu. Gali kilti gaisro arba elektros smūgio pavojus.

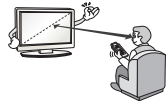

Rekomenduojame žiūrint televizorių išlaikyti mažiausiai 2–7 kartus didesnį atstumą nei ekrano įstrižainė. Jeigu ilgai žiūrite televizorių, gali pradėti lietus vaizdas.

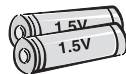

Naudokite tik nurodyto tipo baterijas. Kitokios gali pakenkti nuotolinio valdymo pultui.

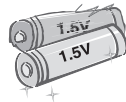

Senų ir naujų baterijų nedėkite kartu. Baterijos gali perkaisti ir ištekėti.

Elementai turi būti apsaugoti nuo per didelio karščio – saugokite nuo tiesioginių saulės spindulių, atviros ugnies ir elektrinių šildytuvų.

NEDĖKITE pakartotinai neįkraunamų elementų į įkrovimo įrenginį.



Įsitikinkite, kad tarp nuotolinio valdymo pulto ir jo jutiklio nėra daiktų.



Nuotolinio valdymo pulto signalą gali trikdyti saulės šviesa arba kitas stiprus šviesos šaltinis. Tokiu atveju pritemdykite kambarį.

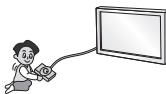

Kai prijungiate išorinius įrenginius, pvz., vaizdo žaidimų konsolę, įsitikinkite, kad jungiamieji kabeliai yra pakankamai ilgi. To nesilaikant gaminys gali apvirsti, dėl to gali būti sužeisti žmonės arba sugadintas gaminys.



Gaminio neįjunkite į sieninį lizdą įkišdami ir neišjunkite iš jo ištraukdami maitinimo kištuką. (Nenaudokite maitinimo kištuko kaip jungiklio.) Tai gali sukelti mechaninį gedimą arba galite patirti elektros smūgį.



Laikykitės toliau pateiktų įrengimo nurodymų, kad apsaugotumėte gaminį nuo perkaitimo.

- Atstumas tarp gaminio ir sienos turi būti daugiau nei 10 cm.
- Nestatykite gaminio vietose, kur nėra ventilacijos (pvz., ant lentynos ar spintoje).
- Nestatykite gaminio ant kilimo ar pagalvės.
- Įsitikinkite, kad vėdinimo angos neuždengtos staltiese ar užuolaida.

To nesilaikant gali kilti gaisras.

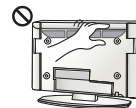

Būkite atsargūs ir ilgą laiką žiūrėdami televizorių nelieskite vėdinimo angų, nes jos gali įkaisti. Tai neturi įtakos gaminio naudojimui ar veikimui.

Nuolat apžiūrėkite prietaiso kabelį ir, jei jis atrodo sugedęs arba nusidėvėjęs, ištraukite jį, nebenaudokite prietaiso ir kreipkitės į įgaliotąjį techninės priežiūros paslaugų teikėją, kad jis pakeistų kabelį tokiu pat.



Neleiskite ant maitinimo jungties kaiščių ar lizdo kaupis dulksms. Taip gali kilti gaisro pavojus.

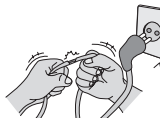

Saugokite maitinimo kabelį nuo neigiamo fizinio ar mechaninio poveikio, pavyzdžiui, persukimo, sunarpliojimo, suspaudimo, privėrimo durimis ar mindymo. Ypač atkreipkite dėmesį į kištukus, sieninius lizdus ir vietas, kur kabelis išeina iš prietaiso.



Stipriai nespauskite pulto ranka ar aštriu daiktu, pvz., vinimi, pieštuku ar rašikliu, taip pat būkite atsargūs, kad jo neįbrėžtumėte.



Venkite ilgesnį laiką liesti LCD ekraną, nelaikykite jį įremtų pirštų. Tai darant ekrane atsiranda laikinų vaizdo iškraipymų.



Valydami gaminį ir jo komponentus, pirmiausia atjunkite jį nuo maitinimo tinklo, valykite švelnia medžiagos skiaute. Per daug spausdami galite subraižyti arba išblukinti. Nepurškite vandeniu ir nevalykite drėgnu skudurėliu. Niekada nenaudokite stiklo valiklio, automobilių ar pramoninių poliruoklių, abrazyvų ar vaško, benzino, spirito ir t. t., kurie gali sugadinti gaminį ir jo ekraną. To nesilaikant gali kilti gaisras, galite patirti elektros smūgį arba gali sugesti gaminys (deformacija, korozija ar lūžiai).

Kol įrenginys prijungtas prie AC kištukinio lizdo, jis neatjungiamas nuo AC maitinimo šaltinio, net jei išjungiamas JUNGKLIU.



Atjungdami kabelį nuo maitinimo tinklo suimkite už kištuko ir ištraukite jį. Jeigu maitinimo kabelio vidinės gyslos atsijungtų, gali kilti gaisras.



Perkeldami gaminį būtinai pirmiausia išjunkite maitinimą. Tada atjunkite maitinimo kabelį, antenos kabelį ir visus jungiamuosius kabelius. Galite pažeisti televizorių arba maitinimo kabelį, dėl to gali kilti gaisro ar elektros smūgio pavojus.



Perkeldami arba išpakuodami gaminį dirbkite dviese, nes gaminys sunkus. To nesilaikydami galite susižeisti.



Kartą per metus kreipkitės į klientų aptarnavimo centrą dėl vidinių gaminio dalių valymo. Susikaupusios dulės gali sukelti mechaninį gedimą.



Patikėkite visus techninės priežiūros darbus kvalifikuotam specialistui. Priežiūra būtina, kai prietaisas koku nors būdu sugadinamas, pvz., kai pažeidžiamas maitinimo kabelis ar kištukas, kai į prietaisą patenka skysčių ar daiktų, kai prietaisas patenka po lietuami ar sudrėksta, kai prietaisas tinkamai neveikia arba numetamas.



Jeigu televizorius šaltas, įjungiant jis gali šiek tiek sublyksėti. Tai yra normalu ir nėra gaminio gedimas.



Ekranas yra aukštųjų technologijų gaminys, kurio raiška nuo dviejų iki šešių milijonų pikselių. Ekrane galite matyti mažyčius juodus ir (arba) ryškių spalvų taškelius (raudonus, mėlynus ar žalius), kurių dydis 1 ppm. Tai nėra gedimas ir neturi įtakos gaminio charakteristikoms ir patikimumui.

Šis reiškinys pastebimas ir trečiųjų šalių gaminiuose ir tai nėra priežastis, dėl kurios gaminys turėtų būti pakeistas ar grąžintas.



Galite pastebėti skirtingą ekrano šviesumą ir spalvą, atsižvelgiant į jūsų žiūrėjimo padėtį (iš kairės / dešinės / viršaus / apačios). Šis reiškinys atsiranda dėl ekrano charakteristikų. Tai nėra susiję su gaminio charakteristikomis ir nėra gedimas.



Ilgą laiką rodant nejudantį vaizdą (pvz., transliuojamo kanalo logotipą, ekrano meniu, vaizdo žaidimo siužetą), gali atsirasti ekrano gedimas, dar vadinamas vaizdo išdeginimu, dėl kurio ekrane išlieka vaizdas.

Garantija netaikoma vaizdo išdeginimui.

Stenkitės ilgai nerodyti savo televizoriaus ekrane fiksuotų vaizdų (2 ar daugiau val. LCD ekrane, 1 ar daugiau val. plazminiame ekrane).

Be to, jeigu ilgai žiūrite televizijos laidas 4:3 santykiu, vaizdo išdeginimas gali atsirasti ekrano kraštuose.

Šis reiškinys pastebimas ir trečiųjų šalių gaminiuose ir tai nėra priežastis, dėl kurios gaminyje turėtų būti pakeistas ar gražintas.

Skleidžiamas garsas

Traškėjimas: traškantis garsas žiūrint arba išjungiant televizorių kyla termiškai susitraukiant plastikui dėl temperatūros ir drėgmės. Šis triukšmas yra būdingas gaminiams, kuriuose reikalinga terminė deformacija. Elektros grandinės gaudesys / ekrano dūžgimas: žemo lygio triukšmą sukuria aukštų dažnių grandinė, kuri tiekia srovę gaminių elektroniniams komponentams. Kiekviename gaminyje tai gali skirtis. Šis skleidžiamas garsas neturi įtakos gaminio charakteristikoms ir patikimumui.

Nenaudokite aukštos įtampos elektros įrenginių šalia televizoriaus (pvz., elektrinio moskito / uodų muštuko). Dėl to gali sutrikti gaminio veikimas.



3D vaizdo žiūrėjimas (tik 3D modeliai)

⚠ ĮSPĖJIMAS

Žiūrėjimo aplinka

- Žiūrėjimo laikas
 - Kai žiūrite 3D turinį, kas valandą darykite 5 į 15 minučių pertraukas. Ilgiau žiūrint 3D turinį gali atsirasti galvos skausmas, svaigimas, nuovargis arba akių įtampa.

Galintys patirti nepuolį dėl jautrumo šviesai arba chroniški ligoniai

- Kai kuriuos naudotojus gali ištikti nepuoliai arba gali pasireikšti kiti neįprasti simptomai dėl mirksinčios šviesos ar tam tikrų 3D turinio vaizdinių.
- Nežiūrėkite 3D vaizdo įrašų, jeigu jaučiate pykinimą, esate nėščia ir (arba) sergate chroniškais ligomis, tokiais kaip epilepsija, širdies nepakankamumas ar kraujo spaudimo sutrikimai ir t. t.
- 3D turinys nerekomenduojamas kenčiantiems nuo stereofoninio aklumo arba anomalijų. Žiūrint gali dvejintis vaizdas arba gali būti jaučiamas diskomfortas.
- Jeigu jums nustatytas strabizmas (žvairumas), ambliopija (silpnaregiškumas) ar astigmatizmas, jums gali kilti problemų suvokiant vaizdo gylį ir greitai pajusite nuovargį dėl susidvejinusio vaizdo. Patariama dažniau daryti pertraukas nei vidutiniam suaugusiam žmogui.
- Jeigu jūsų dešniosios ir kairiosios akies regėjimas skiriasi, prieš žiūrėdami 3D turinį pasitikrinkite regėjimą.

Symptomai, kuriems esant reikia liautis arba susilaikyti nuo 3D turinio žiūrėjimo

- Nežiūrėkite 3D turinio, kai jaučiatės pavargę dėl miego trūkumo, persidirbę ar po išgertuvių.
- Kai jaučiate šiuos simptomus, nebenaudokite / nežiūrėkite 3D turinio ir pakankamai pailsėkite, kol šie simptomai praeis.
 - Jeigu simptomai išlieka, kreipkitės į gydytoją. Gali būti tokie simptomai kaip akių obuolių skausmas, galvos svaigimas, pykinimas, pulso dažnėjimas, vaizdo susilieėjimas, diskomfortas, vaizdo susidvejinimas, žiūrėjimo nepatogumas ar nuovargis.

⚠ DĖMESIO

Žiūrėjimo aplinka

- Žiūrėjimo atstumas
 - Žiūrėdami 3D turinį laikykitės mažiausiai dukart už ekrano įstrižainės ilgį didesnio atstumo nuo televizoriaus. Jeigu žiūrėdami 3D turinį jaučiate diskomfortą, atsitraukite toliau nuo televizoriaus.

Žiūrėjimo amžius

- Kūdikiai / vaikai
 - Vaikams iki 6 metų draudžiama naudoti / žiūrėti 3D turinį.
 - Vaikai iki 10 metų gali pernelyg jautriai reaguoti ir pasidaryti dirglūs, nes jų rega nėra galutinai išsivysčiusi (pavyzdžiui, jie gali bandyti paliesti ekraną arba jį iššokti). Vaikams, žiūrintiems 3D turinį, reikalinga speciali priežiūra ir papildomas dėmesys.
 - Vaikams pasireiškia didesnis dviakio regėjimo 3D perteikimo nesuderinamumas, nes atstumas tarp jų akių mažesnis nei suaugusiųjų. Todėl jie suvokia didesnę stereoskopinį gylį nei suaugusieji, žiūrėdami tą patį 3D vaizdą.
- Paaugliai
 - Paaugliai iki 19 metų gali jautriau reaguoti dėl 3D turinio skleidžiamos šviesos stimuliacijos. Patarkite jiems ilgai nežiūrėti 3D turinio, kai jie yra pavargę.
- Pagyvenę žmonės
 - Pagyvenę žmonės gali prasčiau suvokti 3D efektą, palyginti su jaunais. Nesėdėkite arčiau televizoriaus nei rekomenduojamas atstumas.

Perspėjimai, kaip naudoti 3D akinius

- Būtinai naudokite LG 3D akinius. Kitaip galite tinkamai nematyti 3D vaizdo įrašų.
- Nenaudokite 3D akinių vietoj įprastinių, saulės ar apsauginių akinių.
- Naudojant perdarytus 3D akinius gali pervargti akys ar suprastėti rega.
- Nelaikykite 3D akinių itin aukštoje ar žemoje temperatūroje. Jie gali deformuotis.
- 3D akiniai yra trapūs ir juos lengva subraižyti. Lėšius visada valykite švelnia, švaria medžiagos skiaute. Nebraižykite 3D akinių lėšių aštriais daiktais ir nevalykite chemikalais.

Paruošimas

! PASTABA

- Jei po pristatymo iš gamyklos TV yra įjungiamas pirmą kartą, TV inicijavimas gali trukti kelias minutes.
- Pateiktas vaizdas gali skirtis nuo jūsų televizoriaus.
- Jūsų televizoriaus ekrane rodomas meniu (OSD meniu) gali šiek tiek skirtis nuo šiam vadove pateiktų paveikslėlių.
- Pasiekiami meniu ir parinkties gali skirtis pagal naudojamą įvesties šaltinį ar gamtinio modelį.
- Į šį televizorių ateityje gali būti įdiegtos naujos funkcijos.
- Televizorius galima nustatyti veikti laukimo režimu, kad būtų sumažintos energijos sąnaudos. Jei nežiūrėsite televizoriaus ilgą laiką, jį reikia išjungti, kad sumažintumėte energijos sąnaudas.
- Naudojantis įrenginiu galima labai sumažinti sunaudojamą energiją, sumažinus vaizdo šviesumą, taip sumažės bendros eksploatacijos išlaidos.
- Su jūsų gaminiu pateikiami elementai priklauso nuo gamtinio modelio.
- Atnaujinus šio gamtinio funkcijas, gamtinio specifikacijos ir šio vadovo turinys gali būti keičiami be išankstinio įspėjimo.
- Optimaliai jungčiai užtikrinti HDMI kabeliai ir USB įrenginiai turi turėti mažesnius nei 10 mm storio ir 18 mm pločio apvadus. Naudokite ilginamąjį kabelį, palaikantį USB 2.0, jei USB kabelis ar USB atminties kortelė netinka jūsų televizoriaus USB prievadui.

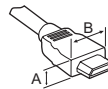

*A ≤ 10 mm

*B ≤ 18 mm

- Naudokite sertifikuotą kabelį, ant kurio būtų HDMI logotipas.
- Jei nenaudosite sertifikuoto HDMI kabelio, ekranas gali nieko nerodyti arba gali įvykti ryšio klaida. (Rekomenduojami HDMI kabelių tipai)
 - Didelės spartos HDMI™/TM kabelis (3 m arba mažesnis)
 - Didelės spartos HDMI™/TM kabelis su eternetu (3 m arba mažesnis)

DĖMESIO

- Norėdami užtikrinti saugumą ir numatytą gaminio eksploataavimo trukmę, nenaudokite nepatvirtintų priedų.
- Bet kokiai žalai ar sužalojimams, atsiradusiems dėl nepatvirtintų priedų naudojimo, garantija netaikoma.
- Kai kurie modeliai turi ant ekrano užklijuotą ploną plėvelę, kurios nuimti negalima.
- Kai prie TV tvirtinate stovą, padėkite TV ekranu žemyn ant pagalvėlės ant stalo arba plokščio paviršiaus, kad apsaugotumėte ekraną nuo įbrėžimų.
- Įsitikinkite, kad varžtai yra tinkamai įsukti ir saugiai priveržti. (Jei jie bus priveržti nepakankamai tvirtai, sumontuotas TV gali palinkti į priekį.) Nenaudokite per daug jėgos ir nepriveržkite varžtų per daug, nes jie gali būti sugadinti arba priveržti netinkamai.

Atskiras pirkinys

Atskirai įsigijami elementai, gerinant jų kokybę, gali būti pakeičiami arba modifikuojami iš anksto nepranešus. Norėdami įsigyti šiuos gaminius, susisiekite su savo tiekėju. Šie įrenginiai veikia tik su tam tikrais modeliais. Modelio pavadinimas arba konstrukcija gali būti pakeisti priklausomai nuo gaminio funkcijų atnaujinimo, gamintojo aplinkybių ar politikos.

(Priklauso nuo modelio)

AG-F*** Kino teatro 3D akiniai	AN-MR600 „Magic“ Nuotolinio valdymo pultas	AG-F***DP Dveji žaidėjų akiniai
AN-VC550 Išmanioji kamera	LG garso įrenginys	AN-WF500 „Wi-Fi“ / „Bluetooth“ fizinis raktas

* Kai kuriuose modeliuose norint naudoti „Magic“ nuotolinio valdymo pultą arba LG garso įrenginį būtinas „Wi-Fi“ / „Bluetooth“ fizinis raktas.

* „Wi-Fi“ / „Bluetooth“ fizinio rakto palaikymo įrenginys skiriasi ir priklauso nuo modelio.

Techninė priežiūra

Televizoriaus valymas

Reguliariai valykite savo televizorių, kad užtikrintumėte geriausią jo veikimą ir pailgintumėte eksploataavimo trukmę.

- Prieš pradėdami būtinai išjunkite maitinimą ir atjunkite maitinimo kabelį ir visus kitus kabelius.
- Jei ilgą laiką televizorius bus paliktas be priežiūros ir nenaudojamas, atjunkite maitinimo kabelį iš sieninio elektros lizdo, kad išvengtumėte galimos žalos dėl žaibo ar elektros energijos pertrūkių.

Ekranas, rėmas, korpusas ir stovas

Norėdami nuvalyti dulkes, nušluostykite paviršių sausu, švairiu ir minkštu audiniu.

Norėdami pašalinti didelius nešvarumus, nušluostykite paviršių švariame vandenyje arba praskiestame švelniame valiklyje sudrėkintu audiniu. Tuomet iškart nušluostykite sausu audiniu.

- Visada stenkitės neliesti ekrano, kad jo nepažeistumėte.
- Nespauskite, netrinkite ir nedaužykite ekrano paviršiaus nagais ar aštriu daiktu, nes galite subraižyti ekraną ir sukelti vaizdo iškraipymus.
- Nenaudokite chemikalų, nes jie gali sugadinti gaminį.
- Nepurškite ant paviršiaus skysčių. Jei į televizorių pateks vandens, gali kilti gaisras, elektros smūgis arba gedimas.

Maitinimo laidas

Reguliariai šalinkite susikaupusias dulkes ir purvą nuo maitinimo kabelio.

Televizoriaus kėlimas ir judinimas

Prieš judindami arba keldami televizorių, perskaitykite šią informaciją, kad nesubraižytumėte ir nepažeistumėte televizoriaus ir galėtumėte jį saugiai pervežti nepriklausomai nuo jo tipo ir dydžio.

- Televizorių rekomenduojama pervežti naudojant originalią televizoriaus pakuotę arba dėžę.
- Prieš judindami arba keldami televizorių, atjunkite jo maitinimo kabelį ir visus kitus kabelius.
- Kai laikote televizorių, ekranas turi būti nusuktas nuo jūsų, kad nesugadintumėte.



- Tvirtai laikykite televizorių už jo viršaus ir apačios. Jokių būdu nelaikykite už skaidrios dalies, garsiakalbio ar garsiakalbio grotelių.

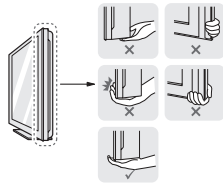

- Didelį televizorių gali pernešti mažiausiai 2 žmonės.
- Pernešdami televizorių rankomis laikykite jį taip, kaip parodyta šiame paveikslėlyje.

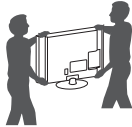

- Pernešdami televizorių stenkitės jo nekratyti ir per daug nepurtyti.
- Pernešdami televizorių laikykite jį vertikaliai, niekada neverskite ant šono ir nekreipkite į kairę ar dešinę.
- Nespauskite rėmo bloko per daug, nes jis gali susilankstyti / sulinkti ir sugadinti ekraną.
- Valdymui TV būkite atsargūs, kad nesugadintumėte išsikišusių valdymo svirties mygtukų.

⚠ DĖMESIO

- Visada stenkitės neliesti ekrano, kad jo nepažeistumėte.
- Neneškite TV laikydami už kabelių laikiklių, nes jie gali sulūžti ir galite susižaloti arba sugadinti TV.

LIETUVIŲ K.

Valdymo svirties mygtuko naudojimas

(Pateiktas vaizdas gali skirtis nuo jūsų televizoriaus.)

TV funkcijas galite lengvai valdyti paspausdami valdymo svirties mygtuką arba pakreipdami jį į viršų, apačią, kairę arba dešinę pusę.

! PASTABA

- UF64 serijoje nėra vairasvirtės mygtuko. Yra tik maitinimo įjungimo ir išjungimo mygtukai.





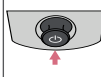

Pagrindinės funkcijos

	Maitinimo įjungimas	Kai TV yra išjungtas, uždėkite pirštą ant valdymo svirties mygtuko ir paspauskite jį vieną kartą, tada atleiskite mygtuką.
	Maitinimo išjungimas	Kai TV yra įjungtas, uždėkite pirštą ant valdymo svirties mygtuko ir paspauskite jį vieną kartą kelioms sekundėms, tada atleiskite mygtuką. Visos veikiančios programos bus uždarytos, o vykstantis įrašymas bus sustabdytas.
	Garso reguliavimas	Jei uždėsite pirštą ant valdymo svirties mygtuko ir pastumiate jį į kairę arba dešinę pusę, galite reguliuoti garso lygį pagal savo pageidavimą.
	Programų valdymas	Jei uždėsite pirštą ant valdymo svirties mygtuko ir pastumiate jį į viršų arba apačią, galite slinkti per pageidaujamas išsaugotas programas.

Meniu reguliavimas

Kai TV yra įjungtas, vieną kartą paspauskite valdymo svirties mygtuką. Meniu elementus galite reguliuoti paspausdami valdymo svirties mygtuką į viršų, apačią, kairę arba dešinę.

	Išjungiamas maitinimas.
	Išvalo visus ekrano rodmenis ir vėl grįžta į TV žiūrėjimo režimą.
	Pakeičia įvesties šaltinį.
	Atveriami spartieji nustatymai.

! PASTABA

- Kai liečiate valdymo svirties mygtuką pirštais ir spaudžiate jį aukštyn, žemyn, į kairę arba į dešinę, nepaspauskite valdymo svirties mygtuko. Jei pirmiausia paspausite valdymo svirties mygtuką, negalėsite reguliuoti garsumo lygio ir išsaugotų programų.

Montavimas ant stalo

(Pateiktas vaizdas gali skirtis nuo jūsų televizoriaus.)

- 1 Pakelkite ir pakreipkite televizorių į vertikalią padėtį.
- Palikite (mažiausiai) 10 cm tarpą nuo sienos, kad užtikrintumėte tinkamą vėdinimą.

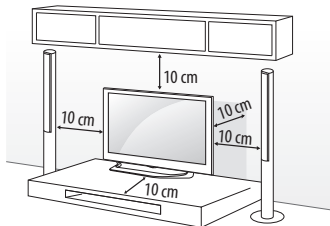

- 2 Prijunkite maitinimo kabelį prie elektros lizdo sienoje.

! DĖMESIO

- Nestatykite televizoriaus šalia šilumos šaltinių, nes gali kilti gaisras ar būti padaryta kitokios žalos.

Kensingtono saugos sistemos naudojimas

(Šios funkcijos nėra visuose modeliuose.)

- Pateiktas vaizdas gali skirtis nuo jūsų televizoriaus. Kensingtono saugos sistemos jungtis yra televizoriaus galinėje pusėje. Daugiau informacijos apie montavimą ir naudojimą ieškokite su Kensingtono saugos sistema pateiktame vadove arba apsilankykite interneto svetainėje <http://www.kensington.com>. Sujunkite Kensingtono saugos sistemos kabeliu televizorių ir stalą.

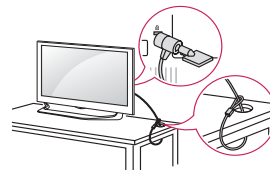

Televizoriaus tvirtinimas prie sienos

(Šios funkcijos nėra visuose modeliuose.)

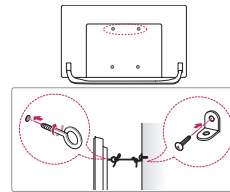

- 1 Galinėje televizoriaus pusėje įkiškite ir priveržkite varžtus su šselėmis arba televizoriaus laikiklius ir varžtus.
 - Jei vietoj varžtų su šselėmis įsukti varžtai, pirmiausia išsukite šiuos varžtus.
- 2 Pritvirtinkite sienos laikiklius varžtais prie sienos.
 - Sutapatinkite sienos laikiklį ir televizoriaus gale esančius varžtus su šselėmis.
- 3 Tvirtai sujunkite varžtus su šselėmis ir sienos laikiklius tvirta virvute. Įsitinkinkite, kad virvutė yra horizontali su plokščiu paviršiumi.

! DĖMESIO

- Pasirūpinkite, kad vaikai neliptų arba nesikabintų ant televizoriaus.

! PASTABA

- Naudokite paaukštinimą ar spintelę, kurie būtų pakankamai stiprūs ir dideli, kad saugiai išlaikytų televizorių.
- Laikikliai, varžtai ir virvutės nepateikiami. Papildomų priedų galite įsigyti iš vietos pardavėjo.

Montavimas ant sienos

Pritvirtinkite atskirai įsigyjamą tvirtinimo prie sienos laikiklį ant televizoriaus galinės pusės ir pritvirtinkite jį prie tvirtos sienos statmenai grindims. Jei norite televizorių kabinti ant kitų statybinių medžiagų, kreipkitės į kvalifikuotus meistrus. LG rekomenduoja, kad montavimą atliktų kvalifikuotas profesionalus montuotojas. Mes rekomenduojame naudoti LG prie sienos montuojamus laikiklius. LG prie sienos montuojamą laikiklį paprasta pakreipti, kai laidai jau prijungti. Kai nesinaudojate LG prie sienos montuojamais laikikliais, prie sienos montuojamus laikiklius naudokite ten, kur įrenginys yra atitinkamai pritvirtintas prie sienos ir palikta pakankamai vietos išorinių įrenginių prijungimui. Rekomenduojama prijungti visus laidus prieš montuojant fiksuojamą prie sienos montuojamą laikiklį.

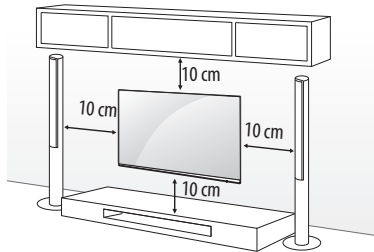

Įsitinkinkite, kad naudojate VESA standartą atitinkančius sraigtus ir prie sienos tvirtinamus laikiklius. Standartiniai prie sienos tvirtinamų laikiklių rinkinių matmenys pateikiami šioje lentelėje.

Įsigyjamas atskirai (prie sienos tvirtinamas laikiklis)

Modelis	43UF64** 43UF68** 40/43UF77**	49UF64** 49/55UF68** 49/55UF77** 50UF83**
VESA (mm) (A x B)	200 x 200	300 x 300
Standartinis sraigtas	M6	M6
Sraigčių skaičius	4	4
Prie sienos tvirtinamas laikiklis	LSW240B MSW240	LSW350B MSW240
Modelis	65UF68** 60/65UF77** 58UF83**	70/79UF77**
VESA (mm) (A x B)	300 x 300	600 x 400
Standartinis sraigtas	M6	M8
Sraigčių skaičius	4	4
Prie sienos tvirtinamas laikiklis	LSW350B	LSW640B

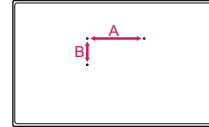

! DĖMESIO

- Pirmiausia atjunkite maitinimą ir tik tuomet judinkite arba montuokite televizorių. Antraip gali išitikti elektros smūgis.
- Nuimkite stovą prieš montuodami TV ant sieninio laikiklio, atvirkščia tvarka atlikę stovo surinkimo veiksmus.
- Jeigu tvirtinate televizorių prie lubų arba pasvirusios sienos, jis gali nukristi ir sunkiai sužeisti. Naudokite patvirtintą LG tvirtinimo prie sienos laikiklį ir kreipkitės į vietinį atstovą ar kvalifikuotą darbuotoją.
- Nepriveržkite sraigčių per daug, nes taip galite pažeisti televizorių ir prarasti teises į garantinę priežiūrą.
- Naudokite VESA standartą atitinkančius sraigtus ir sieninius laikiklius. Bet kokiai žalai ar sužalojimams, atsiradusiems dėl netinkamo naudojimo arba netinkamų priedų naudojimo, garantija netaikoma.

! PASTABA

- Naudokite varžtus, kurie yra nurodyti VESA standartinių varžtų specifikacijose.
- Prie sienos tvirtinamo laikiklio rinkinyje yra montavimo vadovas ir reikalingos detalės.
- Prie sienos tvirtinamas laikiklis yra užsakomas atskirai. Papildomų priedų galite įsigyti iš vietos pardavėjo.
- Varžtų ilgis priklauso nuo prie sienos tvirtinamo laikiklio. Įsitinkinkite, kad naudojate tinkamo ilgio sraigtus.
- Jei reikia daugiau informacijos, žiūrėkite vadovą, pateikiamą su tvirtinimo prie sienos laikikliu.
- Montuodami prie sienos montuojamą laikiklį naudokite apsauginį gaubtelį. Apsauginis gaubtelis apsaugos angą nuo dulkių ir purvo kaupimosi. (Tik kai yra pateikiamas šios formos elementas)

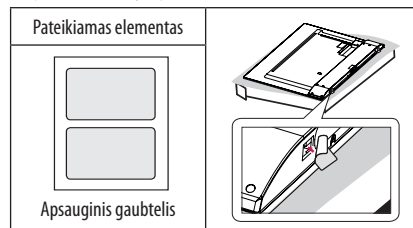

- Tvirtindami tvirtinimo prie sienos laikiklį prie televizoriaus, įstatykite tvirtinimo prie sienos tarpiklius į televizoriaus tvirtinimo skyles, kad televizorių galėtumėte pakreipti vertikaliu kampu. (Tik kai yra pateikiamas šios formos elementas)

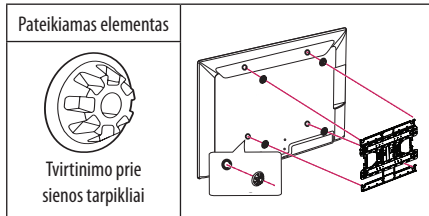

- Priklausomai nuo stovo formos, naudokite plokščią įrankį, kad pašalintumėte stovo gaubtą kaip parodyta toliau. (Pvz., plokščią atsuktuvą) (Tik kai yra pateikiamas šios formos elementas)

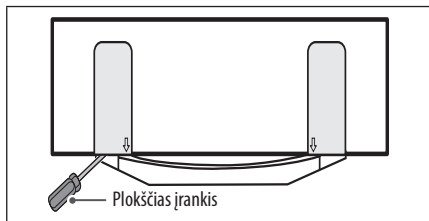

Jungtys (pranešimai)

Prijunkite įvairius išorinius įrenginius prie televizoriaus ir perjunkite įvesties režimus, kad pasirinktumėte išorinį įrenginį. Daugiau informacijos apie išorinių įrenginių prijungimą rasite su kiekvienu įrenginiu pateiktame vadove.

Gali būti naudojami išoriniai įrenginiai: HD imtuvai, DVD leistuvai, vaizdo leistuvai, garso sistemos, USB atmintinės, kompiuteriai, žaidimų įranga ir kiti išoriniai įrenginiai.

! PASTABA

- Išorinio įrenginio prijungimas gali skirtis, tai priklauso nuo modelio.
- Prijunkite išorinius įrenginius prie televizoriaus nepaisydami televizoriaus jungties tvarkos.
- Jei DVD arba vaizdo įrašymo įrenginiu įrašote televizijos programą, įsitikinkite, kad prijungėte televizoriaus signalo įvesties kabelį prie televizoriaus per DVD arba vaizdo įrašymo įrenginį. Daugiau informacijos rasite su prijungtu įrenginiu pateiktame vadove.
- Išorinio įrenginio naudojimo instrukcijas rasite vadove.
- Jei prie televizoriaus jungiate žaidimų įrangą, naudokite su ja pateiktą kabelį.
- Kompiuterio režimu gali atsirasti skiriamosios gebos, vertikalios vaizdo, kontrasto ar šviesumo trikdžių. Jei yra trikdžių, nustatykite kompiuterio išvestį į kitą skiriamąją gebą, pakeiskite atnaujinimo dažnį arba VAIZDO meniu reguliuokite šviesumą ir kontrastą, kol vaizdas taps ryškus.
- Kompiuterio režimu kai kurie raiškos nustatymai gali tinkamai neveikti atsižvelgiant į vaizdo plokštę.
- Jei „ULTRA HD“ turinys rodomas jūsų kompiuteryje, priklausomai nuo kompiuterio savybių vaizdas arba garsas gali būti laikinai sutrikdomas. (Priklauso nuo modelio)

Antenos jungtis

Prijunkite televizorių prie sieninio antenos lizdo RF kabeliu (75 Ω).

- Naudokite signalo skirstytuvą, jei norite naudoti daugiau nei 2 televizorius.
- Jei vaizdo kokybė prasta, jai pagerinti tinkamai sumontuokite signalo stiprintuvą.
- Jeigu prijungus anteną vaizdo kokybė prasta, bandykite reguliuodami rasti tinkamą antenos kryptį.
- Antenos kabelis ir konverteris nepriededami.
- Palaikomas DTV garsas: MPEG, Dolby Digital, Dolby Digital Plus, HE-AAC
- Jei vietoje „ULTRA HD“ transliacija nepalaikoma, TV negali tiesiogiai priimti „ULTRA HD“ transliacijų. (Priklauso nuo modelio)

Palydovo jungtis

(Tik palydoviniams modeliams)

Prijunkite televizoriaus palydovinę anteną prie palydovinio lizdo palydovinės antenos RF kabeliu (75 Ω).

„Euro Scart“ jungtis

(Priklauso nuo modelio)

Perduoda vaizdo ir garso signalus iš išorinio įrenginio į televizorių. Sujunkite išorinį įrenginį ir televizorių „euro scart“ kabeliu.

Įvesties tipas	AV1 (TV įvestis ¹)
Dabartinis įvesties režimas	
Skaitmeninė televizija	Skaitmeninė televizija
Analoginė televizija, AV	Analoginė televizija
Komponentas	
HDMI	

1 TV įvestis: siunčia analoginės arba skaitmeninės televizijos signalus.

- Bet kuris „Euro Scart“ kabelis turi būti ekranuotas signalų kabelis.
- Kai žiūrite skaitmeninę TV 3D vaizdo režimu, per SCART kabelį gali būti perduoti tik 2D įvesties signalai. (Tik 3D modeliams)
- Jei naudosite „Time Machine“ funkciją skaitmeniniame TV, TV įvesties signalų perdavimas negalimas per SCART kabelį.

CI modulis jungtis

(Priklauso nuo modelio)

Žiūrėkite koduotas (mokamas) paslaugas skaitmeninės televizijos režimu.

- Patikrinkite, ar CI modulis teisinga kryptimi įdėtas į PCMCIA kortelės lizdą. Jei modulis nėra įdėtas tinkamai, tai gali padaryti žalos televizoriui ir PCMCIA kortelės lizdui.
- Jei televizoriuje nerodomas joks vaizdas ir garsas, kai yra prijungta CI+ kamera, kreipkitės į antžeminės / kabelinės / palydovinės televizijos paslaugų operatorių.

USB sąsaja

(Priklauso nuo modelio)

Kai kurie šakotuvai gali neveikti. Jei USB įrenginys, prijungtas naudojant USB šakotuvą, neaptinkamas, prijunkite jį prie televizoriaus USB prievado tiesiogiai.

Kitos jungtys

Prijunkite televizorių prie išorinių įrenginių. Jei norite geriausios vaizdo ir garso kokybės, išorinį įrenginį ir televizorių sujunkite HDMI kabeliu. Atskiras kabelis nepridedamas.

-  →  →  → **Paveikslėlis** → **HDMI ULTRA HD Deep Colour**



- **Įjungti** : Palaiko 4K esant 50 / 60 Hz (4:4:4, 4:2:2, 4:2:0)
- **Išjungti** : Palaiko 4K esant 50 / 60 Hz (4:2:0)

Jei prie įvestis prijungtas įrenginys taip pat palaiko „ULTRA HD Deep Colour“, jūsų vaizdas gali būti aiškesnis. Tačiau, jeigu jūsų įrenginys jo nepalaiko, jis gali tinkamai neveikti. Tokiu atveju prijunkite įrenginį prie kito HDMI prievado arba pakeiskite TV „HDMI ULTRA HD Deep Colour“ nustatymą į „Išjungti“.

(Ši funkcija galima kai kuriuose modeliuose, kurie yra palaikomi tik „ULTRA HD Deep Colour“.)

Nuotolinio valdymo pultas

Šiame vadove aprašymai pateikiami pagal nuotolinio valdymo pulto mygtukus. Atidžiai perskaitykite šį vadovą ir tinkamai naudokite televizorių.

Norėdami pakeisti baterijas, atidarykite baterijų dangtelį, pakeiskite baterijas (1,5 V AAA), kad jų  ir  galai atitiktų ženklinių skyrelių viduje, ir uždarykite baterijų dangtelį. Norėdami išimti baterijas atlikite įdėjimo veiksmus atvirkščia tvarka.

DĖMESIO

- Nenaudokite vienu metu senų ir naujų baterijų, nes taip galite sugadinti nuotolinio valdymo pultą.
- Nuotolinio valdymo pultelis nepridedamas nei vienoje iš pardavimo rinkų.

Nuotolinio valdymo pultą nukreipkite į televizoriaus nuotolinio valdymo jutiklį.

(Priklauso nuo modelio)

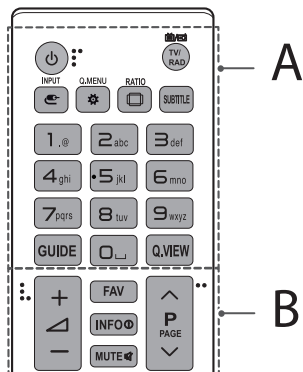

A

- ⏻ (maitinimas)** Įjungia arba išjungia televizorių.
- TV/RAD** Pasirenkama radijo, televizijos ir skaitmeninės televizijos programa.
- INPUT** Pakeičia įvesties šaltinį.
- Q.MENU / ⚙️ (S. Nustatymai)** Atveriami spartieji nustatymai.
- RATIO** Pakeičia vaizdo dydį.
- SUBTITLE** Atkuria subtitrus, kuriems teikiate pirmenybę, jei įjungtas skaitmeninis režimas.
- Skaičių mygtukai** Įvedami skaičiai.
- GUIDE** Rodo programų vadovą.
- ⏪ (tarpas)** Atveria tuščią tarpą ekrano klaviatūroje.
- Q.VIEW** Grįžta į prieš tai žiūrėtą programą.

B

- FAV** Atveria mėgstamiausių kanalų sąrašą.
- INFO** Rodo informaciją apie dabartinę programą ir ekraną.
- MUTE** Nutildo visus garsus.
- + / -** Pritaiko garsumo lygį.
- ^ P** Slenkama per įrašytas programas ir kanalus.
- ^ PAGE** Pereinama prie ankstesnio arba kito ekrano.

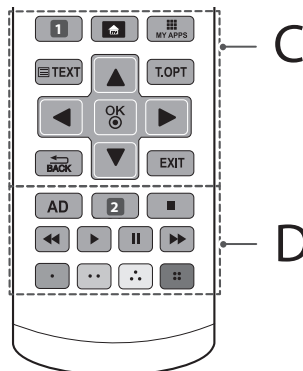

C

- 1 APP/*** Pasirinkite norimą MHP TV meniu šaltinį. (Priklauso nuo modelio)
- 1 RECENT** Rodo ankstesnę istoriją. (Priklauso nuo modelio)
- 🏠 (PAGRINDINIS)** Įjungiamas pagrindinis meniu.
- 📺 MY APPS** Rodo programų sąrašą.
- Teleteksto mygtukai (TEXT, T.OPT)** Šie mygtukai naudojami teletekstui įvesti.
- Navigacijos mygtukai (aukštyn / žemyn / kairėn / dešinėn)** Slenkama per meniu langus ir parinktis.
- OK** Pasirenkami meniu ir parinktyr ir patvirtinama jūsų įvestis.
- ↶ BACK** Grįžtama į ankstesnį lygmenį.
- EXIT** Išvalo ekrano rodmenis ir grįžta į TV žiūrėjimo režimą.

D

- AD** Paspaudę AD mygtuką įjungsite garso aprašymo funkciją.
- 2 LIST** Atveria įrašytą programų sąrašą. (Priklauso nuo modelio)
- 2 REC/*** Įrašymo paleidimo ir įrašo rodymo meniu. (Tik Time Machine^{Ready} modeliai) (Priklauso nuo modelio)
- Valdymo mygtukai (■, ▶, II, ◀, ▶▶)** Valdo „Premium“ turinį, Time Machine^{Ready} arba „SmartShare“ meniu, arba su SIMPLINK suderinamus įrenginius (USB arba SIMPLINK, arba Time Machine^{Ready}).
- Spalvoti mygtukai** Jais pasiekiamos specialios tam tikrų meniu langų funkcijos.
(●): raudonas, (●●): žalias, (●●●): geltonas, (●●●●): mėlynas

(Priklauso nuo modelio)

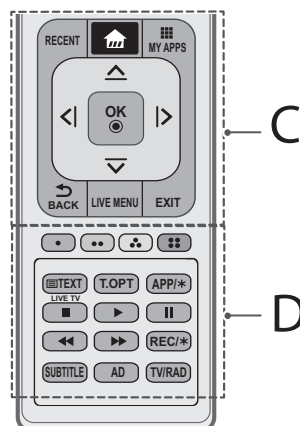
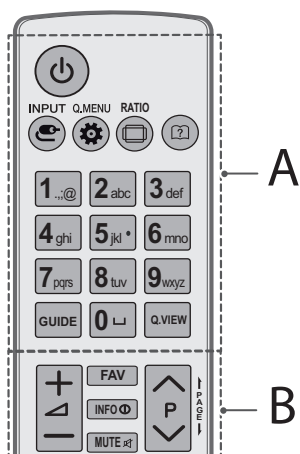

A

- ⏻ (maitinimas)** Įjungia arba išjungia televizorių.
- INPUT** Pakeičia įvesties šaltinį.
- Q.MENU / ⚙️ (S. Nustatymai)** Atveriami spartieji nustatymai.
- RATIO** Pakeičia vaizdo dydį.
- 📖 (Naudotojo vadovas)** Rodomas naudotojo vadovas.
- Skaičių mygtukai** Įvedami skaičiai.
- ⏏️ (tarpas)** Atveria tuščią tarpą ekrano klaviatūroje.
- GUIDE** Rodo programų vadovą.
- Q.VIEW** Grįžta į prieš tai žiūrėtą programą.

B

- + / -** Pritaiko garsumo lygį.
- FAV** Atveria mėgstamiausių kanalų sąrašą.
- INFO ⓘ** Rodo informaciją apie dabartinę programą ir ekraną.
- MUTE 🚫** Nutildo visus garsus.
- ^ / P / v** Slenkama per įrašytas programasar kanalus.
- ▶️ / PAGE** Pereinama prie ankstesnio arba kito ekrano.

C

- RECENT** Rodo ankstesnę istoriją.
- 🏠 (PAGRINDINIS)** Įjungiamas pagrindinis meniu.
- 📺 MY APPS** Rodo programų sąrašą.
- Navigacijos mygtukai (aukštyn / žemyn / kairėn / dešinėn)** Slenkama per meniu langus ir parinktis.
- OK** Pasirenkami meniu ir parinktys ir patvirtinama jūsų įvestis.
- ↶ BACK** Grįžtama į ankstesnį lygmenį.
- LIVE MENU** Rodomi sąrašai „Rekomenduojama“, „Programos“, „Paieška“ ir „Įrašyta“. (Priklauso nuo modelio)
- EXIT** Išvalo ekrano rodmenis ir grįžta į TV žiūrėjimo režimą.

D

- Spalvoti mygtukai** Jais pasiekiamos specialios tam tikrų meniu langų funkcijos.
(●): raudonas, (●●): žalias, (●●●): geltonas, (●●●●): mėlynas
- Teleteksto mygtukai (☰ TEXT, T.OPT)** Šie mygtukai naudojami teletekstui įvesti.
- APP/*** Pasirinkite norimą MHP TV meniu šaltinį. (Priklauso nuo modelio)
- LIVE TV** Grįžta į LIVE TV (tiesioginę TV).
- Valdymo mygtukai (■, ▶, II, ◀, ▶▶)** Valdo „Premium“ turinį, Time Machine^{Ready} arba „SmartShare“ meniu, arba su SIMPLINK suderinamus įrenginius (USB arba SIMPLINK, arba Time Machine^{Ready}).
- REC/*** Įrašymo paleidimo ir įrašo rodyimo meniu. (Tik Time Machine^{Ready} modeliai) (Priklauso nuo modelio)
- SUBTITLE** Atkuria subtitrus, kuriems teikiate pirmenybę, jei įjungtas skaitmeninis režimas.
- AD** Paspaudę AD mygtuką įjungsite garso aprašymo funkciją.
- TV/RAD** Pasirenkama radijo, televizijos ir skaitmeninės televizijos programa.

Nuotolinio valdymo pultą „Magic“ funkcijos

(Priklauso nuo modelio)

Kai pasirodo pranešimas „Jūsų nuotolinio valdymo pultą „Magic“ baterija baigia išsekti. Pakeiskite bateriją.“, pakeiskite bateriją.

Norėdami pakeisti baterijas, atidarykite baterijų dangtelį, pakeiskite baterijas (1,5 V AA), kad jų \oplus ir \ominus galai atitiktų ženklinimą skyrelio viduje, ir uždarykite baterijų dangtelį. Naudojami nuotolinio valdymo pultą, nukreipkite jį į televizoriaus nuotolinio valdymo jutiklį. Norėdami išimti maitinimo elementus, atlikite įdėjimo veiksmus atvirkščia tvarka.

⚠ DĖMESIO

- Nenaudokite vienu metu senų ir naujų baterijų, nes taip galite sugadinti nuotolinio valdymo pultą.

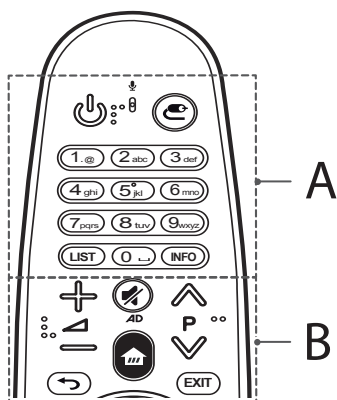

A

🔌 (maitinimas) Įjungia arba išjungia televizorių.

📡 (IVESTIS) Pakeičiamas įvesties šaltinis.

* Paspaudus ir palaikius mygtuką **📡**, rodomi visi išorinių įvesčių sąrašai.

Skaičių mygtukai Įveda skaičiai.

LIST Atveriamas įrašytų kanalų arba programų sąrašas.

⌂ (tarpas) Atveria tuščią tarpą ekrano klaviatūroje.

INFO Rodo informaciją apie dabartinę programą ir ekraną.

B

🔊 Pritaiko garsumo lygį.

📺 P Slenkama per įrašytas programų kanalus.

🔇 (NUTILDYMAS) Nutildo visus garsus.

* Paspaudus ir palaikius **🔇** mygtuką, bus įjungiamas vaizdo / garso aprašymų funkcija. (Priklauso nuo modelio)

🏠 (PAGRINDINIS) Įjungiamas pagrindinis meniu.

⬅ (ATGAL) Grįžtama į ankstesnį lygmenį.

EXIT Išvalo visus ekrano rodmenis ir vėl grįžtama į paskutinės įvesties žiūrėjimo režimą.

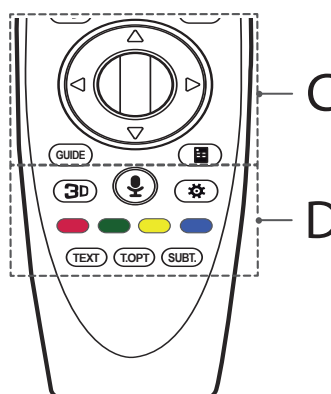

C

⓪ Ratukas (OK) Paspauskite ratuko mygtuko centrą, kad pasirinktumėte meniu. Programas arba kanalus galite keisti naudodami ratuko mygtuką.

⬆ ⬇ ⬅ (aukštyn/žemyn/kairėn/dešinėn) Paspauskite aukštyn, žemyn, kairėn ar dešinėn nukreiptos rodyklės mygtuką, kad slinktumėte meniu. Jei paspausite **⬆ ⬇ ⬅** mygtukus, kai naudojamas žymeklis, žymeklis iš ekrano dingęs ir nuotolinio valdymo pultas „Magic“ veiks kaip įprastas nuotolinio valdymo pultas.

Norėdami vėl ekrane rodyti žymeklį, pakratykite nuotolinio valdymo pultą „Magic“ iš kairės į dešinę.

GUIDE Rodo programų vadovą.

📺 (Ekrano nuotolinio valdymo pultas) Rodomas nuotolinis valdymas ekrane.

* Kai kuriuose regionuose įjungiamas universalus valdymo meniu. (Priklauso nuo modelio)

D

3D Naudojamas norint žiūrėti 3D vaizdą. (Tik 3D modeliams)

(Balso atpažinimas)

(Priklauso nuo modelio)

Norint naudoti balso atpažinimo funkciją, būtinas tinklo ryšys.

- 1 Paspauskite balso atpažinimo mygtuką.
- 2 Kai TV ekrane pasirodo balso funkcijos langas, kalbėkite.
 - Nuotolinio valdymo pultą „Magic“ naudokite ne toliau nei 10 cm nuo veido.
 - Gali nepavykti atpažinti balso, jei kalbėsite per greitai arba per lėtai.
 - Atpažinimo greitis gali skirtis ir priklausyti nuo vartotojo savybių (balso, tarimo, intonacijos ir greičio) bei aplinkos (triukšmo ir televizoriaus garsumo nustatymo).

(S. Nustatymai) Atveriami spartieji nustatymai.

* Paspaudus ir palaikius  mygtuką, rodomas meniu **Išplėstinės nuostatos**.

Spalvoti mygtukai Jais pasiekiamos specialios tam tikrų meniu langų funkcijos.

(: raudonas, : žalias, : geltonas, : mėlynas)

Teleteksto mygtukai (TEXT, T.OPT) Šie mygtukai naudojami teletekstui įvesti.

SUBT. Atkuria subtitrus, kuriems teikiate pirmenybę, jei įjungtas skaitmeninis režimas.

Užregistruoti nuotolinio valdymo pultą „Magic“



Kaip užregistruoti nuotolinio valdymo pultą „Magic“

Norėdami naudoti nuotolinio valdymo pultą „Magic“, pirmiausia jį privalote susieti su TV.

- 1 Į nuotolinio valdymo pultą „Magic“ įdėkite maitinimo elementus ir įjunkite TV.
- 2 Nuotolinio valdymo pultą „Magic“ nukreipkite į savo TV ir valdymo pulte paspauskite  **Ratukas (OK)**.

* Jei TV nepavyks užregistruoti nuotolinio valdymo pulto „Magic“, išjunkite ir įjunkite TV, tuomet bandykite dar kartą.



Kaip išregistruoti nuotolinio valdymo pultą „Magic“

Vieną sekundę penkioms sekundėms palaikykite nuspaudę mygtukus  **(ATGAL)** ir  **(PAGRINDINIS)**, kad galėtumėte atšaukti nuotolinio valdymo pulto „Magic“ susiejimą su TV.

* Paspaudus ir palaikius **EXIT** mygtuką, galėsite iškart atšaukti ir išregistruoti nuotolinio valdymo pultą „Magic“.

Kaip naudoti nuotolinio valdymo pultą „Magic“



- Iš kairės į dešinę nespirtipriai papurtykite nuotolinio valdymo pultą „Magic“ arba paspauskite  **(PAGRINDINIS)**,  **(IVESTIS)**, **3D** mygtukus, kad ekrane pasirodytų žymeklis. (Kai kuriuose televizorių modeliuose, žymeklis pasirodys, paspaudus  **Ratukas (OK)** mygtuką.)
- Jei žymeklis nenaudojamas tam tikrą laiką arba nuotolinio valdymo pultas „Magic“ yra pastatomas ant plokščio paviršiaus, žymeklis dingęs.
- Jei žymeklis sklindžiai neveikia, jį iš naujo nustatyti galite nukėlę jį ekrano kampą.
- Nuotolinio valdymo pultas „Magic“ turi įvairių funkcijų, todėl jo maitinimo elementai išseikvojami greičiau nei įprastinio pulto.

Atsargumo priemonės, kurių reikia imtis naudojant nuotolinio valdymo pultą „Magic“

- Nuotolinio valdymo pultą naudokite nurodytu atstumu (10 metrų). Ryšys gali trūkinėti, jei įrenginį naudosite ne aprėpties plote arba aprėpties plote pasitaikys kliūčių.
- Ryšys gali trūkinėti priklausomai nuo naudojamų priedų. Kai kurie įrenginiai, pavyzdžiui, mikrobangų krosnelės ir belaidis LAN, veikia tokio paties dažnio diapazonu (2,4 GHz) kaip nuotolinio valdymo pultas „Magic“. Dėl šios priežasties ryšys gali trūkinėti.
- Nuotolinio valdymo pultas „Magic“ gali veikti netinkamai, jei 1 metro atstumu nuo TV yra belaidis maršruto parinktuvas (AP). Belaidis maršruto parinktuvas turi būti toliau nei 1 m atstumu nuo TV.
- Neardykite ir nekaitinkite maitinimo elementų.
- Nenumeskite maitinimo elementų. Stenkitės nekratyti maitinimo elementų.
- Jei neteisingai įdėsite maitinimo elementus, gali įvykti sprogdymas.

Licencijos

Palaikomos licencijos priklauso nuo modelio. Daugiau informacijos apie licencijas rasite apsilankę svetainėje www.lg.com.



Informacija apie atvirojo kodo programinės įrangos naudojimą

Norėdami gauti šiame gaminyje esantį atvirąjį kodą pagal GPL, LGPL, MPL ir kitas atvirojo kodo licencijas, apsilankykite <http://opensource.lge.com>.

Atsisiųsti galima ne tik atvirąjį kodą, bet ir visas nurodytų licencijų sąlygas, garantijų atsisakymus ir autorių teisių pastabas.

„LG Electronics“ siūlo tiekti atvirojos programinės įrangos kodą kompaktinėje plokštelėje už mokesť, padengiantį platinimo išlaidas (tokias kaip laikmenos kaina, gabenimas ir aptarnavimas) pagal el. paštą „LG Electronics“ pateiktą paraišką adresu opensource@lge.com. Šis pasiūlymas galioja trejus (3) metus nuo gaminio įsigijimo datos.

Gedimų šalinimas

Nepavyksta valdyti televizoriaus nuotolinio valdymo pultu.

- Patikrinkite gaminio nuotolinio valdymo jutiklį ir pabandykite dar kartą.
- Patikrinkite, ar tarp gaminio ir nuotolinio valdymo pulto nėra kliūčių.
- Patikrinkite, ar baterijos dar veikia ir yra tinkamai įdėtos (⊕ prie ⊕, ⊖ prie ⊖).

Nėra nei vaizdo, nei garso.

- Patikrinkite, ar gaminys yra įjungtas.
- Patikrinkite, ar maitinimo kabelis įjungtas į sieninį elektros lizdą.
- Patikrinkite, ar nėra problemų dėl sieninio elektros lizdo, prijungdami prie jo kitus gaminius.

Televizorius netikėtai išsijungia.

- Patikrinkite maitinimo valdymo nustatymus. Gali būti pertrauktas elektros tiekimas.
- Patikrinkite, ar funkcija „**Autom. budėjimas**“ (priklauso nuo modelio) / „**Išsijungimo laikmatis**“ / „**Laikmačio maitinimas išjungtas**“ yra įjungta nustatymuose „**Laikmačiai**“.
- Jei įjungus televizorių jis negaus jokio signalo, po 15 minučių televizorius išsijungs automatiškai.

Kai jungiama prie kompiuterio (HDMI), rodoma „Nėra signalo“ arba „Netinkamas formatas“.

- Išjunkite / įjunkite TV naudodami nuotolinio valdymo pultą.
- Iš naujo prijunkite HDMI kabelį.
- Perkraukite kompiuterį, kai TV yra įjungtas.

Specifikacijos

Belaidžio modulio specifikacijos

- Kadangi atskirose šalyse gali būti naudojamas skirtingas dažnių kanalas, naudotojas negali keisti ar reguliuoti veikimo dažnių, šis produktas nustatytas naudoti su vietine dažnių lentele.
- Šis įrenginys turi būti montuojamas ir naudojamas išlaikant ne mažesnę nei 20 cm atstumą tarp įrenginio ir jūsų kūno. Tai taikoma naudotojo aplinkos rekomendacijoms.

CE 0197

(Tik UF68**, UF77**, UF83**)

Belaidžio modulio (LGSBW41) specifikacijos			
Belaidis LAN		Bluetooth	
Standartinis	IEEE 802.11a/b/g/n	Standartinis	„Bluetooth“ versija 4.0
Dažnių diapazonas	2400 – 2483,5 MHz 5150 – 5250 MHz 5725 – 5850 MHz (Skirta ne ES)	Dažnių diapazonas	2400 – 2483,5 MHz
Išvesties galia (maks.)	802.11a: 13 dBm 802.11b: 15 dBm 802.11g: 14 dBm 802.11n – 2,4 GHz: 16 dBm 802.11n – 5 GHz: 16 dBm	Išvesties galia (maks.)	10 dBm ar mažesnė

(Tik UF64**)

Belaidžio LAN modulio (TWFM-B006D) specifikacijos	
Standartinis	IEEE 802.11a/b/g/n
Dažnių diapazonas	2400 – 2483,5 MHz 5150 – 5250 MHz 5725 – 5850 MHz (Skirta ne ES)
Išvesties galia (maks.)	802.11a: 11 dBm 802.11b: 14 dBm 802.11g: 10,5 dBm 802.11n - 2,4 GHz: 11 dBm 802.11n - 5 GHz: 12,5 dBm



LIETOTĀJA ROKASGRĀMATA

Drošībai un uzziņai

LED TV*

* LG LED TV lieto LCD ekrānu ar LED fona apgaismojumu.

Pirms ierīces izmantošanas rūpīgi izlasiet šo rokasgrāmatu un saglabāiet to turpmākai uzziņai.

www.lg.com

Drošības norādījumi

Pirms ierīces lietošanas, lūdzu rūpīgi izlasiet turpmākās norādes par piesardzības pasākumiem.



⚠ BRĪDINĀJUMS



Nenovietojiet televizoru un tālvadības pultī šādās vietās:

- Tiešos saules staros;
- Telpā ar augstu mitruma līmeni, piemēram, vannas istabā;
- Siltuma avotu, piemēram, plīts un citu sildierīču, tuvumā;
- Virtuves letes vai mitrinātāju tuvumā, kur ierīce var tikt pakļauta tvaika vai eļļas iedarbībai;
- Vietā, kur ierīce ir pakļauta lietusu un vēja iedarbībai;
- Ūdens trauku, piemēram, vāžu, tuvumā.

Neievērojot šos nosacījumus, varat izraisīt ugunsgrēku, elektriskās strāvas triecienu, radīt ierīces bojājumus vai deformāciju.



Nenovietojiet ierīci putekļainās vietās. Tas var radīt ugunsbīstamību.

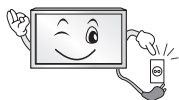

Atvienojiet ierīci, izmantojot elektrotīkla kontakt Dakšu. Kontakt Dakšai ir jābūt viegli pieejamai.



Neaiztieciet elektrotīkla kontakt Dakšu ar slapjām rokām. Turklāt, ja vada kontakti ir slapji vai putekļaini, nosusiniet kontakt Dakšu vai noslaukiet putekļus. Pārlika mitruma dēļ varat gūt nāvējošu elektrotraumu.



Pārbaudiet, vai strāvas vads ir pievienots iezemētam elektrotīklam (izņemot neiezemētas ierīces). Varat gūt nāvējošu elektrotraumu vai traumu.



Strāvas vadam ir jābūt pilnīgā darba kārtībā. Ja strāvas vads nav pilnīgā darba kārtībā, var izcelties ugunsgrēks.



Nodrošiniet, lai strāvas vads nesaskartos ar karstiem priekšmetiem, piemēram, sildītāju. Tas var izraisīt ugunsgrēku vai elektriskās strāvas triecienu.



Nenovietojiet smagus priekšmetus vai pašu ierīci uz tās strāvas vadiem. Neievērojot šo nosacījumu, varat izraisīt ugunsgrēku vai elektriskās strāvas triecienu.



Antenas kabeļa ievadu telpā no āra izlokiet tā, lai nepieļautu lietusu ūdens ieplūšanu telpā. Ūdens ieplūšana var radīt ierīces bojājumus un izraisīt elektriskās strāvas triecienu.

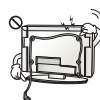

Uzstādot televizoru pie sienas, nodrošiniet, lai strāvas un signāla kabeļi nekarātos televizora aizmugurē. Tas var izraisīt ugunsgrēku vai elektriskās strāvas triecienu.

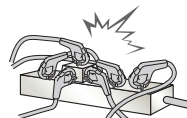

Vienai sienas kontaktligzdai nepievienojiet pārāk daudz elektroierīču. Pārkaršanas rezultātā var izcelties ugunsgrēks.

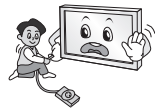

Pievienojot ārējās ierīces, uzmaniet, lai ierīce nenokrīt vai neapgāžas. Tas var izraisīt traumas vai radīt ierīces bojājumus.



Iepakojuma pretmitruma materiālu vai vinila iepakojumu glabājiet bērniem nepieejamā vietā. Pretmitruma materiāls ir bīstams, to norijot. Ja nejaušības dēļ tas tiek norīts, izraisiet personai vemšanu un dodieties uz tuvāko slimnīcu. Turklāt vinila iepakojums var izraisīt nosmakšanu. Glabājiet to bērniem nepieejamā vietā.



Neļaujiet bērniem rāpties uz televizora vai karāties tajā. Televizors var nogāzties un radīt nopietnas traumas.



Atbrīvojieties no izlietotajām baterijām pārdomāti, lai nepieļautu, ka bērns tās norij. Ja baterija ir norīta, nekavējoties vērsieties pie ārsta pēc palīdzības.



Neievietojiet vadītāju (piemēram, metāla irbuli) vienā strāvas vada galā, ja otrs tā gals ir pievienots sienas ieejas terminālim. Turklāt neskarieties pie strāvas vada uzreiz pēc tā pievienošanas sienas ieejas terminālim. Tādējādi varat gūt nāvējošu elektrotraumu. (Atkarībā no modeļa)



Nenovietojiet un neglabājiet viegli uzliesmojošas vielas ierīces tuvumā. Pastāv sprādziena vai ugunsgrēka bīstamība, ko var izraisīt neuzmanīga apiešanās ar viegli uzliesmojošām vielām.



Nemetiet ierīcē metāla priekšmetus, piemēram, monētas, matu sprādzes, irbuliņus vai vadus, kā arī viegli uzliesmojošas lietas, piemēram, papīru un sērkokoņus. Īpaša uzmanība ir jāpievērš, bērniem esot ierīces tuvumā. Iespējams elektriskās strāvas trieciens, aizdegšanās vai traumu risks. Ja ierīcē nokļūst svešķermeņi, atvienojiet strāvas vadu no kontaktligzdas un sazinieties ar klientu apkalpošanas centru.



Nesmidziniet uz ierīces ūdeni un neberziet to ar viegli uzliesmojošu vielu (atšķaidītāju vai benzolu). Šāda rīcība var izraisīt ugunsgrēku vai elektriskās strāvas triecienu.



Nepakļaujiet ierīci triecieniem un nepieļaujiet, ka tajā iekrīt vai uz ekrāna uzkrīt priekšmeti. Tādējādi varat gūt traumas, vai ierīcei var tikt radīti bojājumi.



Nekad neskarieties pie šīs ierīces vai antenas pērķona negaisa vai zibens laikā. Tādējādi varat gūt nāvējošu elektrotraumu.

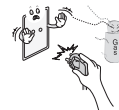

Neskarieties pie sienas kontaktligzdas, kad radusies gāzes noplūde. Atveriet logus un izvēdiniet telpu. Tas var izraisīt ugunsgrēku vai aizdegšanos no dzirksteles.



Neizjauciet, neremontējiet un nepārveidojiet ierīci paša spēkiem. Šāda rīcība var izraisīt ugunsgrēku vai elektriskās strāvas triecienu. Lai veiktu pārbaudi, kalibrēšanu vai remontu, sazinieties ar klientu apkalpošanas centru.



Ja rodas kāda no tālāk minētajām situācijām, nekavējoties atvienojiet ierīci no elektrotīkla kontaktligzdas un sazinieties ar vietējo klientu apkalpošanas centru.

- Ierīce tikusi pakļauta triecienam
- Ierīce ir bojāta
- Ierīcē ir nokļuvuši svešķermeņi
- Ierīce rada dūmus vai neparastu smaku

Tas var izraisīt ugunsgrēku vai elektriskās strāvas triecienu.



Ja plānojat ierīci nelielot ilgu laiku, atvienojiet strāvas vadu no ierīces. Uzkrājušies putekļi var izraisīt ugunsgrēku, vai izolācijas pasliktināšanās var izraisīt elektrības noplūdi, elektriskās strāvas triecienu vai ugunsgrēku.



Ierīce nedrīkst atrasties vietās, kur tai var uzpīlēt vai uzšļakstīties šķidrums, un uz ierīces nedrīkst novietot priekšmetus ar šķidrumu, piemēram, vāzes.

Neuzstādiet šo produktu pie sienas, ja tas varētu tikt pakļauts eļļas vai eļļas dūmu ietekmei. Tas var sabojāt produktu un izraisīt tā nokrišanu.



Ja ierīcē (piemēram, maiņstrāvas adapteri, barošanas vadā, televizorā) iekļūst ūdens vai cita viela, nekavējoties atvienojiet barošanas vadu un sazinieties ar apkopes centra pārstāvjiem. Neievērojot šo nosacījumu, varat izraisīt ugunsgrēku vai elektriskās strāvas triecienu.

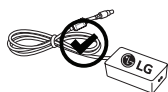

Izmantojiet tikai LG Electronics apstiprinātu maiņstrāvas adapteri un barošanas vadu. Neievērojot šos nosacījumus, varat izraisīt ugunsgrēku, elektriskās strāvas triecienu, radīt ierīces bojājumus vai deformāciju.



Nekad neizjauciet maiņstrāvas adapteri vai barošanas vadu. Tas var izraisīt ugunsgrēku vai elektriskās strāvas triecienu.

! UZMANĪBU!



Uzstādiet ierīci vietā, kur nav radioviļņu.

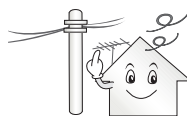

Starp ārējo antenu un elektrotīkla līniju ir jābūt pietiekamam attālumam, lai līnija netiktu skarta, pat ja antena nogāžas. Tas var radīt elektriskās strāvas triecienu.



Neuzstādiet ierīci nedrošās vietās, piemēram, uz nestabiliem plauktiem vai slīpām virsmām. Nenovietojiet arī vietās, kuras pakļautas vibrācijai vai kur ierīci nevar pilnīgi atbalstīt. Pretējā gadījumā ierīce var nokrist vai apgāzties, tādējādi radot traumu vai ierīces bojājumus.

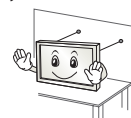

Ja uzstādāt televizoru uz statņa, ir jānodrošina papildu līdzekļi, lai nepieļautu ierīces apgāšanos. Pretējā gadījumā ierīce var nogāzties, tādējādi radot traumas.

Ja plānojat ierīci stiprināt pie sienas, tās aizmugurē pievienojiet VESA standartam atbilstošu stiprinājuma mehānismu (papildu detaļas). Ja ierīcei pievienojat sienas stiprinājuma kronšteina komplektu (papildu detaļas), piestipriniet to rūpīgi, lai ierīce nenokristu.

Izmantojiet tikai ražotāja norādīto papildaprīkojumu/piederumus.



Uzstādot antenu, konsultējieties ar kvalificētu tehniķi. Pretējā gadījumā varat izraisīt ugunsbīstamību vai elektriskās strāvas triecienu risku.

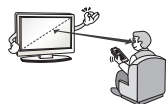

Skatoties televizoru, ieteicams atrasties attālumā, kas ir 2–7 reizes lielāks par ekrāna diagonāles garumu. Ilgstoša televizora skatīšanas var veicināt redzes miglošanos.

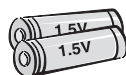

Lietojiet tikai norādītā veida baterijas. Pretējā gadījumā varat radīt tālvadības pults bojājumus.

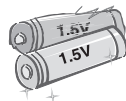

Vienlaikus nelietojiet jaunu un vecu bateriju. Tas var veicināt bateriju pārkaršanu vai iztecēšanu.

Baterijas nedrīkst pakļaut pārmērīgam karstumam, piemēram, neturiet tās tiešos saules staros, neglabājiet pie atklātas uguns un elektriskajiem sildītājiem.

NEIEVIETOJIET nelādējamās baterijas lādēšanas ierīcē.



Uzmaniet, lai starp tālvadības pulti un tās sensoru neatrastos priekšmeti.



Tālvadības pults signālu var traucēt saules vai cita spēcīga gaisma. Šādā gadījumā aptumšojiet telpu.



Pievienojot ārējas ierīces, piemēram, videospēļu konsoles, pārbaudiet, vai savienojuma vadi ir pietiekami gari. Pretējā gadījumā ierīce var apgāzties, tādējādi radot traumas vai ierīces bojājumus.



Neieslēdziet/neizslēdziet ierīci, pievienojot strāvas vadu sienas kontaktligzdai vai atvienojot no tās (neizmantojiet kontaktdakšu slēdža vietā). Tādējādi varat radīt mehānisku bojājumu vai izraisīt elektriskās strāvas triecienu.



Lūdzu, ievērojiet tālāk izklāstītās uzstādīšanas norādes, lai novērstu ierīces pārkaršanu.

- Attālumam starp ierīci un sienu ir jābūt lielākam par 10 cm.
- Nenovietojiet ierīci vietā, kur nav ventilācijas (piem., grāmatplauktā vai sienas skapi).
- Neuzstādiet ierīci uz paklāja vai polsterējuma.
- Pārbaudiet, vai ventilācijas atveres nenosedz galdauds vai aizkars.

Pretējā gadījumā varat izraisīt ugunsgrēku.

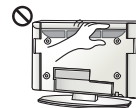

Neskarieties ventilācijas atverēm, kad ilgstoši skatāties televizoru, jo atveres var sakarst. Tas neietekmē šīs ierīces darbību vai veiktspēju.

Periodiski pārbaudiet ierīces vadu, un, ja tā izskats liecina par bojājumu vai nolietojumu, atvienojiet to no strāvas avota, pārtrauciet ierīces lietošanu un nomainiet vadu pret tieši tādu pašu pilnvarota apkopes veicēja rezerves vadu.



Nepieļaujiet putekļu uzkrāšanos uz strāvas vada kontaktiem vai kontaktligzdā. Tas var radīt ugunsbīstamību.

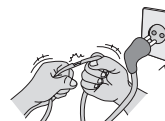

Sargiet strāvas vadu no fiziskas vai mehāniskas nepareizas lietošanas — savēršanās, mezgliem, saspiešanas, ievēršanas durvis un samīšanas. Pievērsiet uzmanību kontaktdakšām, sienas kontaktlīdžām, kā arī vietai, kur vads iznāk no ierīces.





Nepiediet paneli stingri ar plaukstu vai asu priekšmetu, piemēram, naglu, zīmuli vai pildspalvu, un neskrāpējiet to.



Nepieskarieties ekrānam un ilgstoši neturiet pie tā pirkstu(s). Šādi ekrānā varat radīt islaicīgu kropļojumu.



Tirot ierīci un tās sastāvdaļas, vispirms atvienojiet strāvas vadu un notīriet ierīci ar mikstu drāniņu. Pārmērīgi spiežot, iekārtu varat saskrāpēt vai radīt krāsu bojājumus. Nesmidziniet uz ierīces ūdeni un netīriet to ar slapju drāniņu. Nekad neizmantojiet stiklu tīrāmo līdzekli, automašīnu vai rūpniecisko spodrinātāju, abrazīvu līdzekli vai vasku, benzolu, spirtu u. c. līdzekli, kas var radīt ierīces un tās paneļa bojājumus. Neievērojot šo nosacījumu, varat izraisīt ugunsgrēku, elektriskās strāvas triecienu vai ierīces bojājumus (deformāciju, koroziju vai defektus).

Kamēr šī ierīce ir pievienota maiņstrāvas sienas kontaktligzdai, tā nav atvienota no maiņstrāvas enerģijas avota, pat ja izslēdzat ierīci ar SLĒDZI.



Atvienojot strāvas vadu, satveriet kontaktdakšu un izvelciet to no kontaktligzdas.

Ja strāvas vada iekšējās dzīslas ir atvienojušās, tas var izraisīt ugunsgrēku.



Pārvietojot ierīci, vispirms to izslēdziet. Pēc tam atvienojiet strāvas vadus, antenas kabelus un visus savienojuma vadus. Televizors vai strāvas vads var tikt bojāts, tādējādi radot ugunsgrēka vai elektriskās strāvas triecienu bīstamību.



Pārvietojot vai izsaiņojot ierīci, strādājiet vismaz divatā, jo ierīce ir smaga. Pretējā gadījumā varat gūt traumas.



Reizi gadā sazinieties ar klientu apkalpošanas centru, lai iztīrītu ierīces iekšējās detaļas.

Uzkrājušies putekļi var izraisīt mehāniskus bojājumus.



Visus apkopes darbus uzticiet kvalificētiem apkopes darbiniekiem. Apkope ir nepieciešama, ja ierīce jebkāda veidā tikusi bojāta — bojāts strāvas vads vai kontaktdakša, ierīcei uzliets šķidrums vai tajā iekrituši priekšmeti, ierīce nokļuvusi lietū vai slapjumā, tā nedarbojas, kā paredzēts, vai tikusi nomesta.



Ja ierīce pieskaroties šķiet auksta, ieslēdzot tā var tīsi nomirgot. Tas ir normāla parādība; ar ierīci nekas nav noticis.



Ierīces panelis ir augstās tehnoloģijas izstrādājums ar augstu izšķirtspēju — no diviem līdz sešiem miljoniem pikseļu. Uz paneļa, iespējams, redzēsiet sīkus melnus un/vai spilgtus krāsainus (sarkanus, zilus vai zaļus) punktiņus 1 ppm izmērā. Tas nenorāda uz nepareizu darbību un neietekmē ierīces veiktspēju un drošumu. Šāda parādība ir novērojama arī trešo pušu ierīcēm, un uz to neattiecas apmaiņas vai atlīdzības nosacījumi.



Panelim atkarībā no skatīšanās pozīcijas (no kreisās/labās puses/no augšas/apakšas) var būt atšķirīgs spilgtums un krāsa. Tas rodas paneļa īpatnību dēļ. Tas nav saistīts ar ierīces veiktspēju, un tā nav nepareiza ierīces darbība.



Ja ekrānā ilgāku laiku ir redzams nekustīgs attēls (piem., apraides kanāla logotips, ekrāna izvēlne, videospēles aina), tas ilgākā laika periodā var radīt ekrāna bojājumu, kā rezultātā attēls tiek aizturēts — notiek tā saucamā attēla pielipšana. Attēla pielipšana ierīces garantijas nosacījumos nav ietverta.

Izvairieties no ilgstošas (2 stundas vai ilgāk LCD ekrānā, 1 stundu vai ilgāk plazmas ekrānā) fiksēta attēla rādīšanas ekrānā.

Turklāt, ja ilgstoši skatāties televizoru attēla attiecībā 4:3, attēla pielipšana var veidoties paneļa malās.

Šāda parādība ir novērojama arī trešo pušu ierīcēm, un uz to neattiecas apmaiņas vai atlīdzības nosacījumi.

Atskaņotā skaņa

„Krašķošs” troksnis: krašķošu troksni, kas dzirdams, skatoties vai izslēdzot televizoru, rada plastmasas termiska saraušanās temperatūras un mitruma ietekmē. Šī skaņa parasti ir novērojama izstrādājumiem, kam nepieciešama termiska deformācija. Elektrohēmas/paneļa dūkoņa: nelielu troksni rada ātras darbības pārslēgs, kas ierīces darbībai nodrošina lielu strāvas apjomu. Dažādām ierīcēm skaņa atšķiras. Dzirdamā skaņa neietekmē šīs ierīces veiktspēju vai drošumu.

Televizora tuvumā nelietojiet augstsprieguma elektropreces (piem., elektrisko moskītu pletni). Tas var izraisīt nepareizu izstrādājuma darbību.



3D attēlveidošanas skatīšanās (tikai 3D modeļiem)

⚠ BRĪDINĀJUMS

Skatīšanās vide

- Skatīšanās ilgums
 - Skatoties 3D saturu, ik pēc stundas atpūties 5 līdz 15 minūtes. Ilgstoša 3D satura skatīšanās var izraisīt galvassāpes, reiboni, nogurumu vai acu pārpūli.

Cilvēki ar gaismjūtības problēmām vai hroniskām slimībām

- Dažiem lietotājiem, skatoties uz mirgojošu gaismu vai konkrēta raksta veida 3D satura attēlu, var rasties slimības saasinājumi vai neparasti simptomi.
- Neskatieties 3D video, ja jums ir slikta dūša, esat grūtniece un/vai jums ir kāda hroniska slimība, piemēram, epilepsija, sirdsdarbības traucējumi vai asinsspiediena slimība u. c.
- 3D saturu nav ieteicams skatīties tiem, kuri cieš no stereoakluma vai stereonomālījas. Attēls var dubultoties vai skatīšanās var radīt diskomfortu.
- Ja šķielējat, ja jums ir ambliopija (vāja redze) vai astigmatisms, jums var rasties grūtības izjust dziļuma efektu un dubultattēlu dēļ varat ātri nogurt. Šādos gadījumos ir ieteicami biežāki skatīšanās pārtraukumi nekā vidēji nepieciešams pieaugušajiem.
- Ja redze labajā un kreisajā aci atšķiras, pirms 3D satura skatīšanās koriģējiet redzi.

Simptomi, kuru gadījumā ir jāpārtrauc vai jāatturas no 3D satura skatīšanās

- Neskatieties 3D saturu, ja jūtat nogurumu miega trūkuma, lielas darba slodzes vai pārmērīgas alkohola lietošanas dēļ.
- Ja jums ir šie simptomi, pārtrauciet skatīties 3D saturu un pietiekami atpūties, līdz simptomi izzūd.
 - Ja simptomi neizzūd, konsultējieties ar ārstu. Simptomi var būt galvassāpes, acābolu sāpes, reibonis, nelabums, paātrināta sirdsdarbība, aizmiglota redze, diskomforts, attēla dubultošanās, redzes traucējumi vai nogurums.



UZMANĪBU!

Skatīšanās vide

- Skatīšanās attālums
 - Skatoties 3D saturu, ieteicams atrasties no televizora attālumā, kas ir vismaz divas reizes lielāks par televizora diagonāles garumu. Ja jūtaties neērti, skatoties 3D saturu, pārvietieties tālāk no televizora.

Skatīšanās vecums

- Zīdaiņi/bērni
 - Vecumā līdz 6 gadiem lietot/skatīties 3D saturu ir aizliegts.
 - Bērni vecumā līdz 10 gadiem var pārmēru aizrauties, jo viņu redze ir attīstības posmā (piemēram, var mēģināt skart ekrānu vai ietiet ekrānā). Bērniem, kuri skatās 3D saturu, ir jāpievērš īpaša papildu uzmanība.
 - Bērniem ir spēcīgāka 3D attēlu binokulārās atšķirības uztvere nekā pieaugušajiem, jo viņiem attālums starp acīm ir mazāks nekā pieaugušajiem. Tādēļ, skatoties vienu un to pašu 3D attēlu, bērniem būs lielāks stereoskopiskais dziļums nekā pieaugušajiem.
- Pusaudži
 - Pusaudži vecumā līdz 19 gadiem var jutīgi reaģēt, ko veicina 3D satura gaismas stimulācija. Ja pusaudži ir noguruši, viņiem nav ieteicams ilgstoši skatīties 3D saturu.
- Cilvēki gados
 - Cilvēki gados var uztvert mazāku 3D efektu nekā jaunieši. Nesēdiet televizoram tuvāk par ieteikto attālumu.

Piesardzības pasākumi, lietojot 3D brilles

- Lietojiet tikai LG 3D brilles. Pretējā gadījumā 3D video, iespējams, nevarēsiet atbilstoši skatīties.
- Nelietojiet 3D brilles parasto briļļu, saulesbrillu vai aizsargbrillu vietā.
- Pārveidotu 3D briļļu lietošana var acīm radīt papildu piepūli vai izkropļot attēlu.
- Neglabājiet 3D brilles ļoti augstā vai zemā temperatūrā. Tas var radīt deformāciju.
- 3D brilles ir trauslas un viegli saskrāpējamas. Vienmēr tīriet to lēcas ar mikstu un tīru drāniņu. Nesaskrāpējiet 3D briļļu lēcu virsmu ar asiem priekšmetiem un netīriet ar ķīmikālijām.

Sagatavošanās

PIEZĪME

- Ja TV tiek ieslēgts pirmo reizi pēc tā piegādes no rūpnīcas, TV inicializēšana var ilgt vairākas minūtes.
- Redzamais attēls var atšķirties no jūsu televizora ekrānā attēlotā.
- Jūsu televizora OSD (ekrāna izvēlnes) var nedaudz atšķirties no šajā rokasgrāmatā redzamās.
- Pieejamās izvēlnes un opcijas var atšķirties atkarībā no jūsu izmantotā ievades avota vai ierīces modeļa.
- Nākotnē šis televizors var tikt papildināts ar jaunām funkcijām.
- Lai samazinātu strāvas patēriņu, televizoru var iestatīt gaidstāves režīmā. Ja televizoru paredzēts neskatīties kādu laiku, tas jāizslēdz, tādējādi samazinot strāvas patēriņu.
- Samazinot attēla spilgtuma līmeni, televizora skatīšanās laikā patērēto elektroenerģiju var ievērojami samazināt, kas savukārt pazemina vispārējās ekspluatācijas izmaksas.
- Ierīces komplektācijā iekļautie piederumi var atšķirties atkarībā no modeļa.
- Atjauninot ierīces funkcijas, šajā rokasgrāmatā norādītās ierīces specifikācijas vai saturs var tikt mainīts bez iepriekšēja brīdinājuma.
- Lai izveidotu optimālu savienojumu, HDMI kabeļiem un USB ierīcēm ir jābūt ietvaram, kura biezums ir mazāks par 10 mm un platums — mazāks par 18 mm. Ja USB kabelis vai USB atmiņas karte neatbilst televizora USB portam, izmantojiet tādu pagarinājuma kabeli, kas atbalsta USB 2.0.

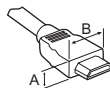

*A ≤ 10 mm

*B ≤ 18 mm

- Izmantojiet sertificētu kabeli ar HDMI logotipu.
- Ja neizmantosiet sertificētu HDMI kabeli, ekrānā var nebūt redzams attēls un iespējama savienojuma kļūda. (Ieteicamie HDMI kabeļu veidi)
 - Ātrdarbīgs HDMI™/TM kabelis (3 m vai īsāku)
 - Ātrdarbīgs HDMI™/TM kabelis ar Ethernet (3 m vai īsāku)

UZMANĪBU!

- Lai garantētu izstrādājuma drošu darbību un ilgu darbību, neizmantojiet neapstiprinātus piederumus.
- Garantija neietver neapstiprinātu piederumu lietošanas rezultātā gūtus bojājumus un traumas.
- Dažiem modeļiem uz ekrāna ir plāna plēve, ko nedrīkst noņemt.
- Piestiprinot statīvu televizoram, novietojiet ekrānu vērstu lejup uz galda, kas pārklāts ar audumu, vai uz līdzēnas virsmas, lai nesaskrāpētu ekrānu.
- Pārbaudiet, vai skrūves ir ievietotas pareizi un stingri pievilkta. (Ja tās nav pienācīgi nostiprinātas, televizors pēc uzstādīšanas var atgāties uz priekšu.) Nelietojiet pārāk daudz spēka, pievelkot skrūves; pretejā gadījumā skrūve var tikt bojāta un nenostiprināta pareizi.

Jāiegādājas atsevišķi

Atsevišķas pirkuma vienības var tikt nomainītas vai pārveidotas bez iepriekšēja brīdinājuma, lai uzlabotu kvalitāti. Lai iegādātos šos piederumus, sazinieties ar izplatītāju. Šīs ierīces ir izmantojamas tikai kopā ar noteiktiem modeļiem. Modeļa nosaukums vai konstrukcija var mainīties atkarībā no izstrādājuma funkciju jauninājumiem, ražotāja apsvērumiem vai politikas.

(Atkarībā no modeļa)

AG-F*** Kino 3D brilles	AN-MR600 Magic Tālvadības pults	AG-F***DP Dual Play brilles
AN-VC550 Viedā kamera	LG audio ierīce	AN-WF500 Wi-Fi/Bluetooth atslēgspraudnis

* Dažiem modeļiem ir nepieciešams Wi-Fi/Bluetooth atslēgspraudnis, lai lietotu tālvadības pulti Magic vai LG audio ierīci.

* Ierīce, kas atbalsta Wi-Fi/Bluetooth atslēgspraudni, atšķiras atkarībā no modeļa.

Tehniskā apkope

Televizora tīrīšana

Regulāri tīriet televizoru, lai saglabātu vislabāko attēla kvalitāti un pagarinātu tā kalpošanas laiku.

- Nespiediet, neberzējiet un nesitiet virsmu ar nagu vai asu priekšmetu, jo tādejādi varat saskrābāt ekrānu un attēls var tikt izkropļots.
- Neizmantojiet tādas ķīmiskās vielas kā vasks, benzols, spirts, atšķaidītāji, insekticīdi, gaisa atsvaidzinātāji, smērvielas, jo tās var sabojāt ekrāna apdari un izraisīt krāsu izmaiņas.

Ekrāns, ietvars, korpuss un statnis

Lai notīrītu putekļus vai nelielus netīrumus, tīriet virsmu ar sausu, tīru un mīkstu drāniņu.

Lai notīrītu lielus netīrumus, tīriet virsmu ar mīkstu drāniņu, kas mitrināta ar tīru ūdeni vai ūdeni, kuram pievienots maigs mazgāšanas līdzeklis. Pēc tam tūlīt noslaukiet ar sausu drāniņu.

- Vienmēr centieties nepieskarties ekrānam, jo tādā veidā varat radīt tā bojājumus.
- Nespiediet, neberziet un nesitiet ekrāna virsmu ar nagu vai asu priekšmetu, jo tā varat saskrābāt ekrānu un attēls var tikt izkropļots.
- Nelietojiet ķīmiskas vielas, jo tās var bojāt ierīci.
- Nesmidziniet šķidrums uz virsmas. Ja televizorā iekļūst ūdens, tas var izraisīt ugunsgrēku, elektriskās strāvas triecienu vai ierīces nepareizu darbību.

Strāvas vads

Regulāri noslaukiet visus putekļus un netīrumus, kas sakrājušies uz strāvas vada.

Televizora celšana un pārvietošana

Lai pārvietotu vai paceltu televizoru, izlasiet tālāk minēto informāciju, lai televizoru nesaskrāpētu vai nebojātu un lai pārvietošanu veiktu droši neatkarīgi no televizora veida un izmēriem.

- Televizoru ieteicams pārvietot kastē vai iesaiņojuma materiālā, kurā tas sākotnēji bija ievietots.
- Pirms televizora pārvietošanas vai celšanas atvienojiet strāvas vadu un visus kabelus.
- Turot televizoru, ekrānam ir jābūt vērstam prom no ķermeņa, lai neradītu tā bojājumus.



- Stingri satveriet televizora ietvara augšējo un apakšējo daļu. Pārliecinieties, vai neturat televizoru aiz caurspīdīgās daļas, skaļruņa vai skaļruņa restiņu vietas.

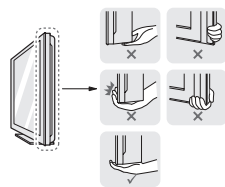

- Liela izmēra televizors ir jāpārvieto vismaz 2 personām.
- Ja pārvietojat televizoru nesot, turiet to, kā redzams attēlā.

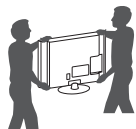

- Pārvadājot televizoru, sargiet to no triecieniem un pārliedzas vibrācijas.
- Pārvietojot televizoru, turiet to vertikāli. Nekad negrieziet televizoru uz sāniem un nelieciet to pa kreisi vai pa labi.
- Nospiediet ar spēku uz korpusa, lai to nesaliektu un šādi nesabojātu ekrānu.
- Strādājot ar TV, uzmanieties, lai nesabojātu izvīzāmo kursorsviras pogu.

⚠ UZMANĪBU!

- Vienmēr centieties nepieskarties ekrānam, jo tādā veidā varat radīt tā bojājumus.
- Nepārvietojiet televizoru, turot aiz kabeļu turētājiem, jo tie var salūzt, radot traumas vai sabojājot televizoru.

Kursorsviras pogas izmantošana

(Redzamais attēls var atšķirties no jūsu televizora ekrānā attēlotā.)

Lai izmantotu TV funkcijas, nospiediet vai pārvietojiet kursorsviras pogu uz augšu, uz leju, pa kreisi vai pa labi.

! PIEZĪME

- UF64 sērijas modeļiem nav kursorsviras pogas, bet ir tikai ieslēgšanas/izslēgšanas pogas.



Pamatfunkcijas

	Ieslēgšana	Ja TV ir izslēgts, novietojiet pirkstu uz kursorsviras pogas, vienreiz nospiediet un atlaidiet.
	Izslēgšana	Ja TV ir ieslēgts, novietojiet pirkstu uz kursorsviras pogas, vienreiz nospiediet un pēc dažām sekundēm atlaidiet. Visas darbojošās lietojumprogrammas tiks aizvērtas, un ierakstīšanas process tiks apturēts.
	Skaļuma regulēšana	Novietojiet pirkstu uz kursorsviras pogas un nospiediet to pa kreisi vai pa labi, lai noregulētu vajadzīgo skaļuma līmeni.
	Programmu vadība	Novietojiet pirkstu uz kursorsviras pogas un nospiediet to uz augšu vai uz leju, lai ritinātu saglabātās programmas līdz vajadzīgajai.

Izvēlnes pielāgošana

Ja TV ir ieslēgts, vienu reizi nospiediet kursorsvīras pogu.

Lai pielāgotu izvēlnes elementus pārvietojiet kursorsvīras pogu uz augšu, uz leju, pa kreisi vai pa labi.

	Izslēdz ierīci.
	Aizver ekrānā parādīto saturu un atgriežas TV skatīšanās režīmā.
	Maina ievades avotu.
	Piekļūst ātrajiem iestatījumiem.

! PIEZĪME

- Kad pirkstu novietojat virs kursorsvīras pogas un nospiežat to uz augšu, uz leju, pa kreisi vai pa labi, uzmanieties, lai nenospiestu pašu kursorsvīras pogu. Ja vispirms nospiedīsiet kursorsvīras pogu, nevarēsiet koriģēt skaļuma līmeni un saglabātās pārraides.

Uzstādīšana uz galda

(Redzamais attēls var atšķirties no jūsu televizora ekrānā attēlotā.)

1 Paceliet un nolieciet televizoru vertikāli uz galda.

- Atstājiet vismaz 10 cm atstatumu līdz sienai, lai nodrošinātu pareizu ventilāciju.

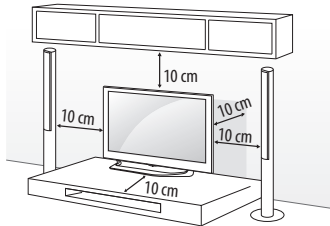

2 Pievienojiet strāvas vadu sienas kontaktligzdai.

! UZMANĪBU!

- Nenovietojiet televizoru siltuma avotu tuvumā vai virs tiem, jo tādējādi varat izraisīt ugunsgrēku vai cita veida bojājumus.

Kensington drošības sistēmas izmantošana

(Ne visiem modeļiem šī iespēja ir pieejama.)

- Redzamais attēls var atšķirties no jūsu televizora. Kensington drošības sistēmas savienotājs atrodas televizora aizmugurējā daļā. Lai uzzinātu vairāk par uzstādīšanu un izmantošanu, skatiet Kensington drošības sistēmas rokasgrāmatu vai apmeklējiet vietni <http://www.kensington.com>. Pievienojiet Kensington drošības sistēmas kabeļu vienu galu pie televizora, bet otru pie galda.

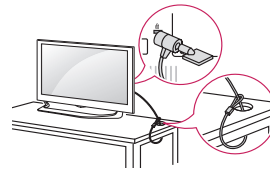

Televizora nostiprināšana pie sienas

(Ne visiem modeļiem šī iespēja ir pieejama.)

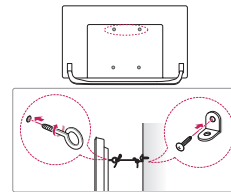

1 Ievietojiet un pievelciet cilpskrūves vai televizora kronšteinu un skrūves televizora aizmugurējā daļā.

- Ja cilpskrūvju vietā ir ievietotas bultskrūves, izņemiet tās.

2 Piestipriniet sienas kronšteinus pie sienas.

- Saskaņojiet sienas kronšteina izvietošanu ar cilpskrūvēm uz televizora aizmugurējās daļas.

3 Ar izturīgu virvi stingri savienojiet cilpskrūves un sienas kronšteinus. Uzraugiet, lai tīktu saglabāts virves horizontāls stāvoklis pret plakano virsmu.

! UZMANĪBU!

- Uzraugiet, lai bērni nerāptos uz televizora un tajā nekarātos.

! PIEZĪME

- Izmantojiet paaugstinājumu vai skapi, kas ir pietiekami izturīgi un liels, lai droši atbalstītu televizoru.
- Kronšteinu, bultskrūves un virves komplektā nav iekļautas. Papildu piederumus varat iegādāties pie vietējā izplatītāja.

Uzstādīšana pie sienas

Uzmanīgi pievienojiet sienas stiprinājuma kronšteinu (papildu piederums) pie televizora aizmugurējās daļas un uzstādiēt sienas stiprinājuma kronšteinu pie stingras sienas, kas ir perpendikulāra grīdai. Lai pievienotu televizoru pie citiem būvmateriāliem, lūdzu, sazinieties ar kvalificētu darbinieku. LG iesaka stiprināšanu pie sienas veikt kvalificētam uzstādīšanas profesionālim. Mēs iesakām izmantot LG sienas stiprinājuma kronšteinu. LG sienas turētāja kronšteins ir ērti pārvietojams, kad kabeli ir savienoti. Ja neizmantojat LG sienas stiprināšanas kronšteinu, izmantojiet tādu sienas stiprināšanas kronšteinu, kas pienācīgi nostiprina ierīci pie sienas un nodrošina pietiekami daudz vietas ārēju ierīču pievienošanai. Ieteicams savienot visus kabelus pirms sienas turētāju uzstādīšanas.

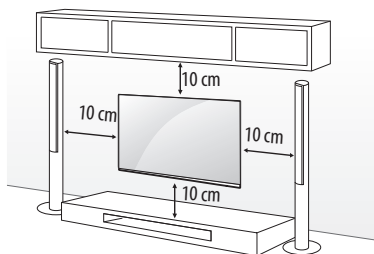

Noteikti izmantojiet skrūves un sienas stiprinājuma kronšteinu, kas atbilst VESA standartam. Tālāk redzamajā tabulā ir norādīti sienas stiprinājuma komplektu standarta izmēri.

Atsevišķi iegādājams piederums (sienas stiprinājuma kronšteins)

Modelis	43UF64** 43UF68** 40/43UF77**	49UF64** 49/55UF68** 49/55UF77** 50UF83**
VESA (mm) (A x B)	200 x 200	300 x 300
Standarta skrūve	M6	M6
Skrūvju skaits	4	4
Sienas stiprinājuma kronšteins	LSW240B MSW240	LSW350B MSW240
Modelis	65UF68** 60/65UF77** 58UF83**	70/79UF77**
VESA (mm) (A x B)	300 x 300	600 x 400
Standarta skrūve	M6	M8
Skrūvju skaits	4	4
Sienas stiprinājuma kronšteins	LSW350B	LSW640B

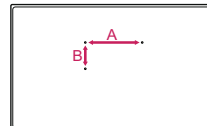

! UZMANĪBU!

- Vispirms atvienojiet strāvas padevi un pēc tam pārvietojiet vai uzstādiēt televizoru. Pretējā gadījumā varat saņemt elektriskās strāvas triecienu.
- Pirms televizora uzstādīšanas uz sienas stiprinājuma noņemiet statīvu, veicot tā pievienošanas darbības apgriezta secībā.
- Ja uzstādāt televizoru pie griestiem vai slīpas sienas, tas var nokrist un radīt nopietnas traumas. Izmantojiet apstiprinātu LG sienas stiprinājumu un sazinieties ar vietējo izplatītāju vai kvalificētu darbinieku.
- Nepievelciet skrūves par stingru, jo tādejādi varat radīt televizora bojājumus un anulēt garantiju.
- Izmantojiet skrūves un sienas stiprinājumus, kas atbilst VESA standartam. Garantija neattiecas uz bojājumiem un traumām, ko radījusi neatbilstoša lietošana vai nepiemērotu piederumu izmantošana.

! PIEZĪME

- Izmantojiet skrūves, kas norādītas VESA standarta skrūvju specifikācijās.
- Sienas stiprinājuma komplekts ietver uzstādīšanas rokasgrāmatu un nepieciešamās detaļas.
- Sienas stiprinājuma kronšteins ir papildu piederums. Papildu piederumus varat iegādāties pie vietējā izplatītāja.
- Skrūvju garums ir atkarīgs no sienas stiprinājuma veida. Pārbaudiet, vai izmantojat atbilstoša garuma skrūves.
- Lai uzzinātu vairāk, skatiet sienas stiprinājuma komplektācijā iekļauto rokasgrāmatu.
- Uzstādot sienas stiprinājuma kronšteinu, izmantojiet aizsarguzlīmi. Aizsarguzlīme pasargās atveri no putekļu un netīrumu uzkrāšanās. (Tikai tad, ja ir nodrošināts šādas formas priekšmets)

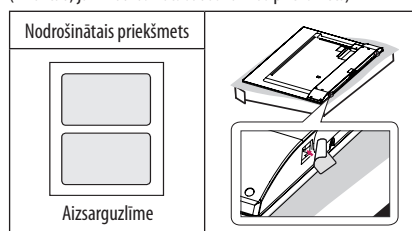

- Ja pievienojat televizoram sienas stiprinājuma kronšteinu, ievietojiet sienas montāžas starplikas televizora sienas stiprinājuma atverēs, lai novietotu televizoru vertikālā leņķī. (Tikai tad, ja ir nodrošināts šādas formas priekšmets)

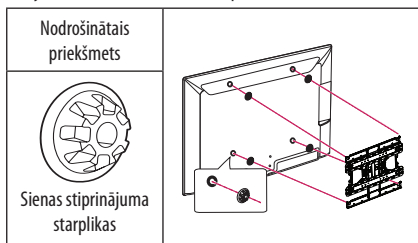

- Atkarībā no statīva formas izmantojiet plakānu rīku, lai noņemtu statīva pārsegu, kā attēlots zemāk. (piem., plakānu skrūvgriezi) (Tikai tad, ja ir nodrošināts šādas formas priekšmets)

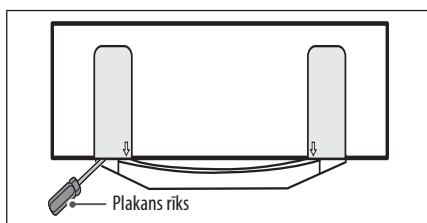

Savienojumi (paziņojumi)

Pievienojiet televizoram dažādas ārējās ierīces un pārsledziet ievades signāla režīmus, lai atlasītu ārējo ierīci. Lai uzzinātu vairāk par ārējās ierīces pievienošanu, skatiet katras ierīces komplektācijā iekļauto rokasgrāmatu.

Pievienojamās ārējās ierīces ir šādas: HD uztvērēji, DVD atskaņotāji, videomagnetofoni, audiosistēmas, USB atmiņas ierīces, dators, spēļu ierīces un citas ārējās ierīces.

! PIEZĪME

- Ārējās ierīces savienojums var atšķirties atkarībā no modeļa.
- Pievienojiet ārējās ierīces televizoram neatkarīgi no televizora portu secības.
- Ja ierakstāt televizijas pārraidi, izmantojot DVD rakstītāju vai videomagnetofonu, pārbaudiet, vai televizijas signāla ievades kabeli pievienojāt televizoram, izmantojot DVD rakstītāju vai videomagnetofonu. Lai uzzinātu vairāk, skatiet pievienotās ierīces komplektācijā iekļauto rokasgrāmatu.
- Ārējās aparatūras lietošanas norādījumus skatiet tās attiecīgajā rokasgrāmatā.
- Lai pievienotu televizoram spēļu ierīci, izmantojiet spēļu ierīces komplektācijā iekļauto kabeli.
- Datora režīmā var rasties trokšņi, ko izraisa izšķirtspēja, vertikālā attēla struktūra, kontrasts vai spilgtums. Ja trokšnis neizdod, mainiet datora režīmu uz citu izšķirtspēju, mainiet atsvaidzes intensitāti vai izvēlnē ATTELS pielāgojiet spilgtumu un kontrastu, līdz attēls ir skaidrs.
- Datora režīmā daži izšķirtspējas iestatījumi, iespējams, nedarbosies pareizi. Tas ir atkarīgs no grafiskās kartes.
- Ja ULTRA HD saturs tiek atskaņots datorā, video vai audio var kļūt saraustīts atkarībā no datora veiktspējas. (Atkarībā no modeļa)

Antenas pievienošana

Pievienojiet televizoru antenas rozetei sienā, izmantojot RF kabeli (75 Ω).

- Lai lietotu vairāk nekā divus televizorus, izmantojiet signāla sadalītāju.
- Ja attēla kvalitāte ir vāja, attēla kvalitātes uzlabošanai uzstādiat signāla pastiprinātāju.
- Ja attēla kvalitāte ir vāja un ir pievienota antena, mēģiniet koriģēt antenas izvietošanu pareizā virzienā.
- Antenas kabelis un pārveidotājs komplektā nav iekļauti.
- Atbalstītais DTV audio formāts: MPEG, Dolby Digital, Dolby Digital Plus, HE-AAC
- Vietā, kur ULTRA HD apraide netiek atbalstīta, šis televizors nevar tieši veikt ULTRA HD apraidi. (Atkarībā no modeļa)

Satelīta šķīvja savienojums

(Tikai modeļiem ar satelītu)

Pievienojiet televizoru satelīta šķīvīim satelīta ligzdā, izmantojot RF kabeli (75 Ω).

Euro Scart savienojums

(Atkarībā no modeļa)

Tas pārraida video un audio signālu no ārējās ierīces uz televizoru. Savienojiet ārējo ierīci un televizoru ar Euro Scart kabeli.

Pašreizējais ievades režīms \ Izejas veids	AV1 (Televizora izeja ¹)
Digitālā TV	Digitālā TV
Analogā TV, AV	Analogā TV
Komb. sign	
HDMI	

1 Televizora izeja: izejā nodrošina analogos vai digitālos TV signālus.

- Izmantojot jebkuru Euro scart kabeli, nepieciešama signāla ekranēšana.
- Skatoties digitālo televīziju 3D attēlveidošanas režīmā, caur SCART kabeli var raidīt tikai 2D izejas signālus. (Tikai 3D modeļiem)
- Ja digitālajā TV izmantojat funkciju Time Machine, TV izvades signālus nevar izvadīt, izmantojot SCART kabeli.

CI modulis savienojums

(Atkarībā no modeļa)

Skatiet šifrētos (maksas) pakalpojumus digitālās televīzijas režīmā.

- Pārbaudiet, vai CI modulis PCMCIA kartes slotā ir ievietots pareizā virzienā. Ja modulis ir ievietots nepareizi, tas var izraisīt televizora un PCMCIA kartes slotā bojājumus.
- Ja TV nerāda nekādu video un audio, kad ir pievienota CI+ CAM ierīce, sazinieties ar virszemes/kabeļa/satelīta pakalpojumu operatoru.

USB savienojums

(Atkarībā no modeļa)

Daži USB centrmezgli, iespējams, nedarbosies. Ja, izmantojot USB centrmezglu, pievienotā USB ierīce netiek atrasta, pievienojiet to tieši TV USB portam.

Citi savienojumi

Pievienojiet savu TV ārējām ierīcēm. Lai nodrošinātu labāko attēla un audio kvalitāti, savienojiet ārējo ierīci un televizoru, izmantojot HDMI kabeli. Daži atsevišķi kabeli nav iekļauti komplektācijā.

-  →  →  → Attēls → **HDMI ULTRA HD Deep Colour**

- **Ieslēgts**: Atbalsta 4K @ 50/60 Hz (4:4:4, 4:2:2, 4:2:0)
- **Izslēgts**: Atbalsta 4K @ 50/60 Hz (4:2:0)

Ja arī ierīce, kas pievienota levade portam, atbalsta tehnoloģiju ULTRA HD Deep Colour, attēls var būt skaidrāks. Tomēr, ja ierīce šo tehnoloģiju neatbalsta, tā, iespējams, nedarbosies pareizi. Šādā gadījumā pievienojiet ierīci citam HDMI portam vai arī nomainiet televizora **HDMI ULTRA HD Deep Colour** iestatījumu uz **Izslēgts**. (Šī funkcija ir pieejama tikai atsevišķos modeļos, kas atbalsta ULTRA HD Deep Colour.)

Tālvadības pulsts

Apraksti šajā rokasgrāmatā ir sniegti atbilstoši tālvadības pults pogām. Lūdzu, rūpīgi izlasiet šo rokasgrāmatu un lietojiet televizoru pareizi.

Lai nomainītu baterijas, atveriet bateriju nodalījuma vāciņu, nomainiet baterijas (1,5 V AAA), ievietojot tās atbilstoši nodalījumā redzamajām polaritātes norādēm ⊕ un ⊖ un aizveriet bateriju nodalījuma vāciņu. Lai izņemtu baterijas, veiciet darbības to ievietošanas darbībām pretējā secībā.

UZMANĪBU!

- Nelietojiet vienlaikus vecas un jaunas baterijas, jo tādējādi varat radīt tālvadības pults bojājumus.
- Tālvadības pulsts nav iekļauta komplektā visos tirgos.

Tālvadības pulti novietojiet tieši pretī televizora tālvadības sensoram.

(Atkarībā no modeļa)

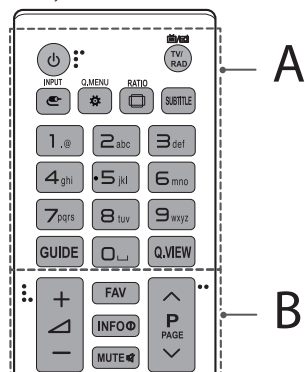

A

- ⏻ (Ieslēgšana/izslēgšana)** Ieslēdz vai izslēdz televizoru.
- TV/RAD** Atlasa radio, televizora un DTV programmas.
- INPUT** Maina ievades avotu.
- Q.MENU / ⚙️ (Ātrie iestatījumi)** Piekļūst ātrajiem iestatījumiem.
- RATIO** Maina attēla izmērus.
- SUBTITLE** Atsauc vēlamo subtitru režīmu digitālajā režīmā.
- Ciparu pogas** Ciparu ievade.
- GUIDE** Parāda programmu ceļvedi.
- ⏏️ (Atstarpe)** Ievieto tukšumzīmi, izmantojot ekrāna tastatūru.
- Q.VIEW** Ļauj atgriezties iepriekš skatītajā programmā.

B

- FAV** Piekļūve izlases programmu sarakstam.
- INFO** Skata informāciju par pašreizējo programmu vai ekrānu.
- MUTE** Skaņas izslēgšana.
- + / -** Regulē skaļuma līmeni.
- ^ P** Ritina saglabātās programmas vai kanālus.
- ^ PAGE** Pārvietojas uz iepriekšējo vai nākamo ekrānu.

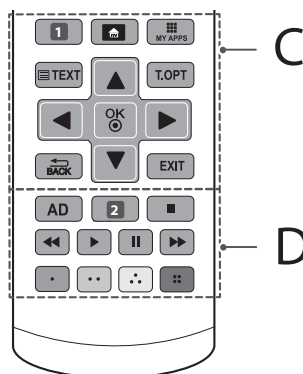

C

- 1 APP / *** Atlasa MHP TV izvēlnes avotu. (Atkarībā no modeļa)
- 1 RECENT** Parāda vēsturi. (Atkarībā no modeļa)
- 🏠 (SĀKUMS)** Piekļūve sākuma izvēlnei.
- MY APPS** Rāda lietojumprogrammu sarakstu.
- Teleteksta pogas (TEXT, T.OPT)** Šīs pogas izmanto teletekstam.
- Navigācijas pogas (uz augšu/uz leju/pa kreisi/pa labi)** Ritina izvēlnes vai opcijas.
- OK** Atlasa izvēlnes vai opcijas un apstiprina ievadi.
- ↶ BACK** Ļauj atgriezties iepriekšējā līmenī.
- EXIT** Nodzēš rādījumus ekrānā un atgriežas pie televizora skatīšanās funkcijas.

D

- AD** Nospiežot AD pogu, tiks iespējota audio apraksta funkcija.
- 2 LIST** Piekļūve saglabāto programmu sarakstam. (Atkarībā no modeļa)
- 2 REC / *** Sāciet ierakstīt un parādiet ierakstīšanas izvēlni. (Tikai Time Machine^{Ready} atbalstīts modelis) (Atkarībā no modeļa)
- Vadības pogas (◼, ▶, II, ◀, ▶▶)** Vada Premium saturu, Time Machine^{Ready} vai SmartShare izvēlnes, vai SIMPLINK saderīgas ierīces (USB vai SIMPLINK vai Time Machine^{Ready}).
- Krāsainās pogas** Ļauj piekļūt dažādu izvēlņu īpašām funkcijām.
(◼): sarkana, (◼◼): zaļa, (◼◼◼): dzeltena, (◼◼◼◼): zila

(Atkarībā no modeļa)

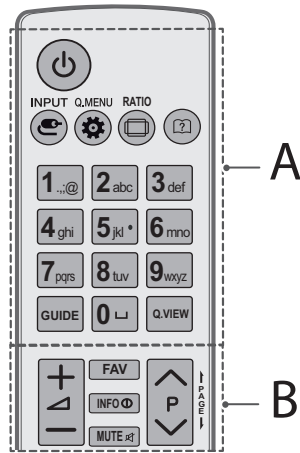

A

- ⏻ (Ieslēgšana/izslēgšana)** Ieslēdz vai izslēdz televizoru.
- INPUT** Maina ievades avotu.
- Q.MENU / ⚙️ (Ātrie iestatījumi)** Piekļūst ātrajiem iestatījumiem.
- RATIO** Maina attēla izmērus.
- ❓ (Lietotāja ceļvedis)** Skata lietotāja ceļvedi.
- Ciparu pogas** Ciparu ievade.
- ⏏️ (Atstarpe)** Ievieto tukšumzīmi, izmantojot ekrāna tastatūru.
- GUIDE** Parāda programmu ceļvedi.
- Q.VIEW** Ļauj atgriezties iepriekš skatītajā programmā.

B

- + / -** Regulē skaļuma līmeni.
- FAV** Piekļūve izlases programmu sarakstam.
- INFO ⓘ** Skata informāciju par pašreizējo programmu vai ekrānu.
- MUTE 🔇** Skaņas izslēgšana.
- ^ P v** Ritina saglabātās programmas vai kanālus.
- ▶️ PAGE ▶️** Pārvietojas uz iepriekšējo vai nākamo ekrānu.

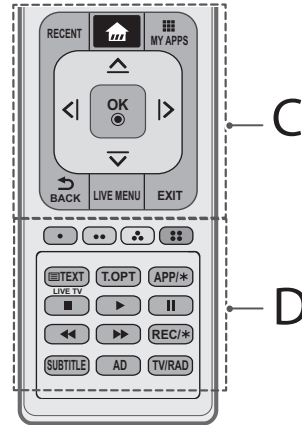

C

- RECENT** Parāda vēsturi.
- 🏠 (SĀKUMS)** Piekļūve sākuma izvēnei.
- 📺 MY APPS** Rāda lietojumprogrammu sarakstu.
- Navigācijas pogas (uz augšu/uz leju/pa kreisi/pa labi)** Ritina izvēlnes vai opcijas.
- OK Ⓞ** Skata informāciju par pašreizējo programmu vai ekrānu.
- ⏪ BACK** Ļauj atgriezties iepriekšējā līmenī.
- LIVE MENU** Parāda sarakstu leteiktie, Programma, Meklēšana un Ierakstītie. (Atkarībā no modeļa)
- EXIT** Nodzēš rādījumus ekrānā un atgriežas pie televizora skatīšanās funkcijas.

D

- Krāsainās pogas** Ļauj piekļūt dažu izvēlņu īpašām funkcijām. (●: sarkana, ●●: zaļa, ●●●: dzeltena, ●●●●: zila)
- Teleteksta pogas (☰ TEXT, T.OPT)** Šīs pogas izmanto teletekstam.
- APP/*** Atlasa MHP TV izvēlnes avotu. (Atkarībā no modeļa)
- LIVE TV** Atgriežas tiešraides TV skatīšanās režīmā.
- Vadības pogas (▶️, ⏏️, ⏸️, ⏪, ⏩)** Vada Premium saturu, Time Machine^{Ready} vai SmartShare izvēlnes, vai SIMPLINK saderīgas ierīces (USB vai SIMPLINK vai Time Machine^{Ready}).
- REC/*** Sāciet ierakstīt un parādiet ierakstīšanas izvēlni. (tikai Time Machine^{Ready} atbalstīts modelis) (Atkarībā no modeļa)
- SUBTITLE** Atsauc vēlamo subtitru režīmu digitālajā režīmā.
- AD** Nospiežot AD pogu, tiks iespējota audio apraksta funkcija.
- TV/RAD** Atlasa radio, televizora un DTV programmas.

Magic tālvaldības pults funkcijas

(Atkarībā no modeļa)

Ja ir redzams ziņojums „Zems Magic tālvaldības pults baterijas līmenis. Nomainiet bateriju.“, ir jānomaina baterijas.

Lai tās nomainītu, atveriet bateriju nodalījuma vāciņu, nomainiet baterijas (1,5 V AA), ievietojot tās atbilstoši nodalījumā redzamajām polaritātes norādēm ⊕ un ⊖ un aizveriet bateriju nodalījuma vāciņu. Tālvaldības pulti novietojiet tieši pretī televizora tālvaldības sensoram. Lai izņemtu baterijas, veiciet darbības to ievietošanas darbībām pretējā secībā.

⚠ UZMANĪBU!

- Nelietojiet vienlaikus vecas un jaunas baterijas, jo tādējādi varat radīt tālvaldības pults bojājumus.

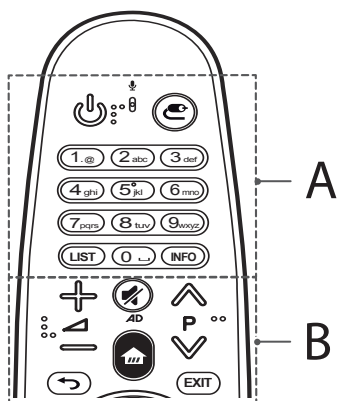

A

(Ieslēgšana/izslēgšana) Ieslēdz vai izslēdz televizoru.

(IEEJA) Maina ievades avotu.

* Nospiežot un turot pogu , tiek parādīti visi ārējo ievāžu saraksti.

Ciparu pogas Ciparu ievade.

LIST Pieklūst saglabātajiem kanāliem vai programmu sarakstam.

(Atstarpe) Ievieto tukšumzīmī, izmantojot ekrāna tastatūru.

INFO Skata informāciju par pašreizējo programmu vai ekrānu.

B

Regulē skaļuma līmeni.

Ritina saglabātās programmas vai kanālus.

(IZSLĒGT SKAŅU) Skaņas izslēgšana.

* Nospiežot un turot pogu , tiek iespējota video/audio aprakstu funkcija. (Atkarībā no modeļa)

(SĀKUMS) Piekļuve sākuma izvēlei.

(ATPAKAL) Ļauj atgriezties iepriekšējā līmenī.

EXIT Ekrāna displeju aizvēršana un atgriešanās uz pēdējās ievades skatīšanu.

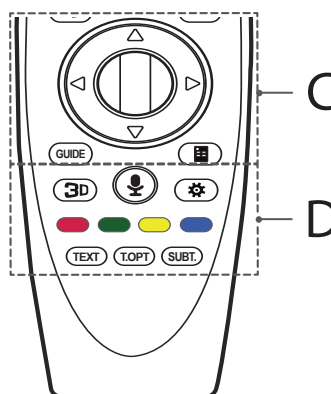

C

(Ritenītis (Labi)) Nospiediet ripas pogas centru, lai izvēlētos izvēlni. Lai pārslēgtu programmas, izmantojiet ritenīša pogu.

(uz augšu/uz leju/pa kreisi/pa labi) Nospiediet pogas augšup, lejup, pa kreisi vai pa labi, lai ritinātu izvēlni. Nospiežot pogas laikā, kad tiek izmantots rādītājs, rādītājs pazudīs no ekrāna un Magic tālvaldības pults darbosies kā parasta tālvaldības pults. Lai ekrānā atkal parādītos rādītājs, pakratiet Magic tālvaldības pulti pa kreisi un pa labi.

GUIDE Parāda programmu ceļvedi.

(Ekrāna tālvaldība) Parāda ekrāna tālvaldību.

* Atsevišķos reģionos pieklūst universālās vadības izvēlei. (Atkarībā no modeļa)

D

3D Izmanto, lai skatītos 3D video. (Tikai 3D modeļiem)

(Balss atpazīšana)

(Atkarībā no modeļa)

Lai lietotu balss atpazīšanas funkciju, nepieciešams tīkla savienojums.

- 1 Nospiediet balss atpazīšanas pogu.
- 2 Kad televizora ekrānā tiek parādīts balss displeja logs, runājiet.
 - Magic tālrunības pulti nelietojiet tālāk par 10 cm no sejas.
 - Balss atpazīšana var neizdoties, ja runāsiet pārāk ātri vai lēni.
 - Atpazīšanas līmenis ir atkarīgs no lietotāja (balss, izrunas, intonācijas un ātruma) un apkārtējās vides (trokšņa un televizora skaļuma).

⚙️ (Ātrie iestatījumi) Piekļūst ātrajiem iestatījumiem.

* Nospiežot un turot pogu , tiek parādīta izvēlne **Papildu iestatījumi**.

Krāsainās pogas ļauj piekļūt dažu izvēlņu īpašām funkcijām.

(: sarkana, : zaļa, : dzeltena, : zila)

Teleteksta pogas (TEXT, T.OPT) Šīs pogas izmanto teletekstam.

SUBT. Atsauc vēlamos subtitrus digitālajā režīmā.

Reģistrēt Magic tālrunības pulti



Kā reģistrēt Magic tālrunības pulti

Lai lietotu Magic tālrunības pulti, vispirms savienojiet to pāri ar televizoru.

- 1 Magic tālrunības pulti ievietojiet akumulatoru un ieslēdziet televizoru.
- 2 Vērsiet Magic tālrunības pulti uz televizoru un nospiediet tālrunības pults pogu  **Ritenītis (Labi)**.

* Ja televizors neregistrē Magic tālrunības pulti, izslēdziet un ieslēdziet televizoru un mēģiniet vēlreiz.





Kā atcelt Magic tālrunības pults reģistrāciju

Vienlaikus nospiediet un piecas sekundes turiet pogas  (**ATPAKĀ!**) un  (**SĀKUMS**), lai atceltu Magic tālrunības pults un televizora savienošānu pāri.

* Nospiežot pogu **EXIT** un turot to nospiestu, varēsiet uzreiz atcelt un no jauna reģistrēt Magic tālrunības pulti.

Magic tālrunības pults lietošana



- Viegli pakratiet Magic tālrunības pulti pa labi un pa kreisi vai nospiediet pogas  (**SĀKUMS**),  (**IEEJA**), , lai ekrānā parādītos rādītājs.
(Atsevišķos televizoru modeļos rādītājs parādīsies, pagriežot pogu  **Ritenītis (Labi)**.)
- Ja rādītājs netiek izmantots noteiktu laika periodu vai Magic tālrunības pults tiek novietota uz plakanas virsmas, rādītājs pazudīs.
- Ja rādītājs atbilstoši nereaģē, varat to atiestatīt, pārvietojot to uz ekrāna malu.
- Magic tālrunības pults akumulatoru enerģiju iztērē ātrāk nekā parasta tālrunības pults, jo tai ir papildu funkcijas.

Piesardzības pasākumi Magic tālrunības pults lietošanā

- Lietojiet tālrunības pulti norādītajā diapazonā (10 metri). Ja ierīci lietojat ārpus pārklājuma zonas vai pārklājuma zonā ir šķēršļi, var rasties sakaru problēmas.
- Atkarībā no piederumiem var rasties sakaru problēmas. Tādas ierīces kā mikroviļņu krāsns un bezvadu LAN darbojas tādā pašā frekvenču joslā (2,4 GHz) kā Magic tālrunības pults. Tas var radīt sakaru problēmas.
- Magic tālrunības pults var nedarboties pareizi, ja 1 metra attāluma robežās no televizora atrodas bezvadu maršrutētājs (AP). Bezvadu maršrutētājam jāatrodas tālāk kā 1 metru no televizora.
- Neizjauciet un nekarsējiet akumulatoru.
- Nenometiet akumulatoru. Sargiet akumulatoru no spēcīgiem triecieniem.
- Ja akumulators tiek ievietots nepareizi, var notikt eksplozija.

Licences

Atbalstītās licences dažādiem modeļiem var atšķirties. Lai iegūtu papildinformāciju par licencēm, apmeklējiet tīmekļa vietni www.lg.com.



Atvērtā pirmkoda programmatūras informācija

Lai saņemtu pirmkodu saskaņā ar GPL, LGPL, MPL un citām pirmkoda licencēm, kas ir iekļautas šajā ierīcē, lūdzu, apmeklējiet tīmekļa vietni <http://opensource.lge.com>.

Papildus pirmkodam varat lejupielādēt visus atbilstošos licences nosacījumus, garantijas atrunas un autortiesību paziņojumus.

LG Electronics pēc pieprasījuma (rakstot uz e-pasta adresi opensource@lge.com) pirmkodu piegādās arī CD-ROM formātā par maksu, kas sedz tālāk norādītās izplatīšanas veikšanas izmaksas (piemēram, datu neseja, piegādes un apstrādes izmaksas). Šis piedāvājums ir spēkā trīs (3) gadus no ierīces iegādes datuma.

Problēmu novēršana

Nevar vadīt televizora funkcijas, izmantojot tālvadības pulti.

- Pārbaudiet televizora tālvadības sensoru un mēģiniet vēlreiz.
- Pārbaudiet, vai starp televizoru un tālvadības pulti nav šķēršļu.
- Pārbaudiet, vai baterijas darbojas un ir pareizi ievietotas (+ ar +, - ar -).

Nerāda attēlu, un nav skaņas.

- Pārbaudiet, vai televizors ir ieslēgts.
- Pārbaudiet, vai strāvas vads ir pievienots sienas kontaktligzdai.
- Pārbaudiet, vai sienas kontaktligzda darbojas, pievienojot tai citas ierīces.

Televizors pēkšņi izslēdzas.

- Pārbaudiet strāvas vadības iestatījumus. Strāvas padeve var būt pārtraukta.
- Pārbaudiet, vai izvēlnē **Taimeri** ir aktivizēta funkcija **Aut. gaidstāve** (Atkarībā no modeļa) / **Izslēgšanas taimeris** / **Taimera izslēgšana**.

• Ja televizors ieslēgtā režīmā nesaņem signālu, tas tiks automātiski izslēgts 15 minūtes tam, kad nebūs veikta neviena darbība.

Pieslēdzoties datoram (HDMI), ekrānā redzams uzraksts "Nav signāla" vai "Nederīgs formāts".

- Izslēdziet/ieslēdziet televizoru ar tālvadības pulti.
- Atkal pievienojiet HDMI kabeli.
- Restartējiet datoru, kad televizors ir ieslēgts.

Specifikācijas

Bezvadu modulis specifikācijas

- Tā kā valsts izmantotais frekvenču joslas kanāls var būt atšķirīgs, lietotājs nevar mainīt vai pielāgot darbības frekvenci, un šī ierīce ir iestatīta atbilstoši reģionālo frekvenču tabulai.
- Šī ierīce ir jānovieto un jālieto vismaz 20 cm attālumā no ķermeņa. Šī frāze ir vispārīgs paziņojums par lietotāja vidi.

CE 01970

(Tikai modelim UF68**, UF77**, UF83**)

Bezvadu modulis (LGSBW41) specifikācijas			
Bezvadu LAN		Bluetooth	
Standarta	IEEE 802.11a/b/g/n	Standarta	Bluetooth versija 4.0
Frekvenču diapazons	No 2400 līdz 2483,5 MHz No 5150 līdz 5250 MHz No 5725 līdz 5850 MHz (Ārpus ES)	Frekvenču diapazons	No 2400 līdz 2483,5 MHz
Izejas jauda (maks.)	802.11a: 13 dBm 802.11b: 15 dBm 802.11g: 14 dBm 802.11n - 2,4 GHz: 16 dBm 802.11n - 5 GHz: 16 dBm	Izejas jauda (maks.)	10 dBm vai mazāk

(Tikai modelim UF64**)

Bezvadu LAN moduļa (TWFM-B006D) specifikācija	
Standarta	IEEE 802.11a/b/g/n
Frekvenču diapazons	No 2400 līdz 2483,5 MHz No 5150 līdz 5250 MHz No 5725 līdz 5850 MHz (Ārpus ES)
Izejas jauda (maks.)	802.11a: 11 dBm 802.11b: 14 dBm 802.11g: 10,5 dBm 802.11n - 2,4 GHz: 11 dBm 802.11n - 5 GHz: 12,5 dBm



KORISNIČKI PRIRUČNIK

Bezbednost i informacije

LED TV*

* LG LED televizori su LCD televizori sa LED osvetljenjem.

Pažljivo pročitajte ovo uputstvo pre nego što počnete da koristite uređaj i sačuvajte ga za buduću upotrebu.

www.lg.com

Bezbednosna uputstva

Pre korišćenja uređaja detaljno pročitajte ova bezbednosna uputstva.



⚠ UPOZORENJE



Ne postavljajte televizor i daljinski upravljač u sledeća okruženja:

- Na lokaciju direktno izloženu sunčevim zracima
- U prostoriju s velikom vlažnošću poput kupatila
- U blizini bilo kog izvora toplote, poput šporeta i drugih uređaja koji generišu toplotu
- U blizini kuhinjskih radnih ploča ili ovlaživača gde lako mogu biti izloženi dejstvu pare ili ulja
- U zonu izloženu kiši ili vetru
- U blizini posuda s vodom poput vaza

U suprotnom može doći do požara, strujnog udara, kvara ili deformacije uređaja.



Ne stavljajte uređaj na mesta na kojima može biti izložen prašini. To može izazvati opasnost od požara.



Utikač napajanja predstavlja uređaj za isključivanje. Utikač mora uvek ostati u funkcionalnom stanju.



Ne dodirujte utikač napajanja mokrim rukama. Pored toga, ukoliko je kontakt utikača mokar ili prašnjav, potpuno osušite utikač ili obrišite prašinu. Višak vlažnosti može izazvati smrtonosni strujni udar.



Osigurajte da kabl za napajanje bude priključen na uzemljenu strujnu instalaciju. (Ovo ne važi za uređaje koji nemaju uzemljenje.) Strujni udar vas može ubiti ili povrediti.



Dobro pričvrstite kabl za napajanje. Ukoliko ne pričvrstite dobro kabl za napajanje, može doći do požara.



Vodite računa da kabl za napajanje ne dođe u dodir sa vrućim predmetima poput grejača. To može izazvati opasnost od požara ili strujnog udara.



Ne stavljajte teške predmete na uređaj ili kabl za napajanje. U suprotnom može doći do opasnosti od požara ili strujnog udara.



Savijte antenski kabl na prelazu između unutrašnjeg i spoljnog dela zgrade kako biste sprečili prodor kiše. Voda koja na ovaj način dospe u uređaj može izazvati njegovo oštećenje i strujni udar.

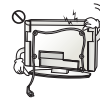

Prilikom montaže televizora na zid, osigurajte da ga ne instalirate tako da kablovi za napajanje i prenos signala ne vise sa zadnje strane televizora. To može dovesti do požara i strujnog udara.

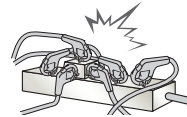

Ne priključujte preveliki broj električnih uređaja u jednu utičnicu sa više priključaka. U suprotnom može doći do požara usled pregrevanja.

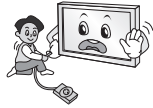

Nemojte da ispuštate uređaj i pazite da se ne prevrne prilikom priključivanja spoljnih uređaja. U suprotnom može doći do povrede ili oštećenja uređaja.



Materijal koji upija vlagu iz ambalaže i PVC ambalažu držite dalje od domaćaja dece. Materijal koji upija vlagu je štetan ukoliko ga progutate. Ukoliko dođe do njegovog slučajnog gutanja, naterajte pacijenta na povraćanje i odvedite ga u najbližu bolnicu. Pored toga, PVC ambalaža može izazvati gušenje. Držite je dalje od domaćaja dece.



Nemojte da dozvoljavate deci da se penju ili oslanjaju na televizor. U suprotnom može doći do preturanja televizora, što može izazvati ozbiljne povrede.



Pažljivo odložite stare baterije da biste sprečili decu da ih progutaju. U slučaju da dete proguta baterije, odmah ga odvedite lekaru.



Nemojte da gurate provodnik (poput metalnog štapa) u jedan kraj kabela za napajanje dok je drugi kraj priključen u zidnu utičnicu. Pored toga, ne dodirujte kabl za napajanje odmah nakon što ga priključite u zidnu utičnicu. Strujni udar vas može ubiti. (U zavisnosti od modela)



Ne postavljajte i ne skladištite zapaljive supstance u blizini uređaja. Postoji opasnost od eksplozije ili požara usled nemarnog tretiranja zapaljivih supstanci.



Nemojte da ispuštate metalne predmete poput novčića, igala za kosu, metalnih štapova ili žice u uređaj. Isto važi i za zapaljive predmete poput papira i šibica. Neophodno je obratiti posebnu pažnju na decu. Može doći do strujnog udara, požara ili povrede. Ukoliko u uređaj ispuštite strani predmet, izvucite kabl za napajanje i obratite se servisu.



Ne prskajte uređaj vodom i ne perite ga zapaljivom supstancom (razređivačem ili benzenom). Može doći do požara ili strujnog udara.



Pazite da uređaj ne bude izložen udarcima, da ništa ne upadne u njega i nemojte da ispuštate predmete na ekran. To može izazvati povrede ili oštećenje uređaja.



Nikad ne dodirujte uređaj ili antenu tokom udara groma ili olujnog nevremena. Strujni udar vas može ubiti.

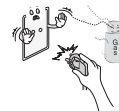

Nikad ne dodirujte zidnu utičnicu u slučaju curenja gasa. Otvorite prozore i provetrite prostoriju. Može doći do požara ili opekotina usled varničenja.



Nemojte da na svoju ruku rastavljate, popravljate ili modifikujete uređaj. Može doći do požara ili strujnog udara. Obratite se servisu radi provere, kalibracije ili opravke uređaja.



Ukoliko nastupi bilo koja od sledećih situacija, odmah isključite uređaj iz električne mreže i obratite se lokalnom servisu.

- Uređaj je udaren
- Uređaj je oštećen
- U uređaj su upali strani predmeti
- Uređaj je počeo da se dimi ili čudno miriše

Ovo može izazvati opasnost od požara ili strujnog udara.



Ukoliko ne nameravate da koristite uređaj duže vreme, izvucite kabl za napajanje iz njega. Nagomilavanje prašine može izazvati požar, a slabljenje izolacije može dovesti do nastanka curenja struje, strujnog udara ili požara.



Uređaj ne sme biti izložen kapljicama tečnosti i on ne sme biti poprskan, i na njega se ne smeju stavljati predmeti napunjeni tečnošću, poput vaza.

Nemojte instalirati proizvod na zid gde može biti izložen dejstvu ulja ili uljne pare. To može dovesti do oštećenja uređaja i njegovog padanja sa postolja.



Ako u proizvod (npr. AC adapter, kabl za napajanje, TV) dospe voda ili neka druga supstanca, isključite kabl za napajanje i odmah se obratite servisu. U suprotnom, može doći do požara ili strujnog udara.

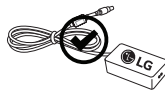

Koristite samo AC adapter i kabl za napajanje koje je odobrila kompanija LG Electronics. U suprotnom može doći do požara, strujnog udara, kvara ili deformacije proizvoda.



Nikada nemojte rastavljati AC adapter ili kabl za napajanje. To može dovesti do požara ili strujnog udara.

! OPREZ



Uređaj instalirajte na mestu koje nije izloženo radio-talasma.

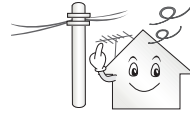

Između antene i strujnih vodova treba da bude dovoljno mesta kako bi se izbeglo da antena dođe u kontakt sa vodovima, čak i u slučaju da padne. To može dovesti do strujnog udara.



Nemojte da montirate uređaj na mestima poput nestabilnih policica ili nagnutih površina. Takođe izbegavajte montažu na mestima izloženim vibraciji i mestima koja ne podupiru uređaj u potpunosti. U suprotnom može doći do pada ili prevrtanja uređaja, što može izazvati povrede ili oštećenje uređaja.

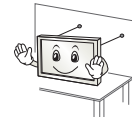

Ukoliko montirate televizor na stalak, neophodno je da preduzmete korake kako biste sprečili njegovo prevrtanje. U suprotnom može doći do preturanja uređaja, što može izazvati povrede.

Ako nameravate da montirate uređaj na zid, pričvrstite VESA standardni interfejs za montiranje na zid (opciono delovi) na zadnju stranu televizora. Kada televizor montirate pomoću interfejsa za montiranje na zid (opciono delovi), pažljivo ga pričvrstite kako ne bi pao.

Koristite isključivo dodatke i pribor koje je naveo proizvođač.



Montažu antene poverite kvalifikovanom serviseru. Postoji opasnost od požara ili strujnog udara.

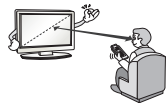

Preporučujemo da prilikom gledanja televizije održavate rastojanje od najmanje 2 do 7 dužina dijagonale ekrana. Ukoliko dugo gledate televiziju, vid vam se može zamutiti.

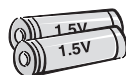

Koristite samo odgovarajući tip baterije. Postoji opasnost od oštećenja daljinskog upravljača.

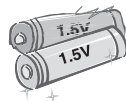

Ne mešajte nove i stare baterije. To može dovesti do pregrevanja novih baterija i njihovog curenja.

Baterije ne smeju biti izložene previsokoj temperaturi, npr. držite dalje od direktne sunčeve svetlosti, kamina i grejalica.

NE stavljajte baterije koje se ne mogu puniti u uređaj za punjenje.



Osigurajte da se između daljinskog upravljača i odgovarajućeg senzora ne nalaze nikakve prepreke.



Sunčeva svetlost ili drugi izvor jake svetlosti može ometati signal daljinskog upravljača. U tom slučaju zamračite sobu.

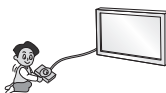

Prilikom povezivanja spoljnih uređaja poput konzola za video-igre, osigurajte da kablovi za povezivanje budu dovoljno dugački. U suprotnom može doći do pada uređaja, što može izazvati povrede ili oštećenje uređaja.



Ne uključujte i ne isključujte uređaj postavljanjem utikača u utičnicu, odnosno izvlačenjem utikača iz nje. (Nemojte da koristite utikač umesto prekidača.) To može dovesti do mehaničkog kvara ili strujnog udara.



Postupite u skladu s uputstvom za montažu datim u nastavku da biste sprečili pregrevanje uređaja.

- Između uređaja i zida potrebno je da postoji razmak od najmanje 10 cm.
- Ne postavljajte uređaj na mesto na kome ne postoji ventilacija (npr. na policu ili u ormar).
- Ne postavljajte uređaj na tepih ili jastuk.
- Osigurajte da stolnjak ili zavesa ne blokiraju otvor za ventilaciju. U suprotnom može doći do požara.

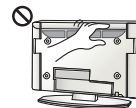

Pazite da ne dodirnete otvore za ventilaciju nakon dužeg gledanja televizije, zato što mogu postati veoma vrući. To ne utiče na rad i performanse uređaja.

Povremeno pregledajte kabl uređaja i, u slučaju da primetite vidno oštećenje ili habanje, izvucite ga iz utičnice, prekinite sa korišćenjem uređaja i zatražite od ovlašćenog serviser da vam zameni kabl drugim s istom oznakom modela.



Pazite da na kontakte utikača i utičnicu ne pada prašina. To može izazvati opasnost od požara.

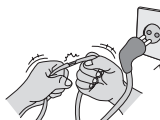

Zaštitite kabl za napajanje od fizičkih i mehaničkih oštećenja, kao što su uvrtnje, savijanje, pritiskanje, priklještenje vratima i gaženje. Posebno obratite pažnju na utikače, zidne utičnice i mesto na kojem kabl izlazi iz uređaja.





Ne pritiskajte jako panel rukom ili oštrim predmetima poput eksera, obične ili hemijske olovke i pazite da ga ne izgrebete.



Izbegavajte da duže vreme držite prste na ekranu. To može dovesti do privremene izobličnosti slike na njemu.



Prilikom čišćenja uređaja i njegovih delova, najpre isključite napajanje, a zatim ga obrišite mekom krpom. Preteran pritisak može dovesti do ogrebotina ili gubitka boje. Nemojte da prskate uređaj vodom i ne brišite ga vlažnom krpom. Ni u kom slučaju nemojte da koristite sredstva za čišćenje stakla, sredstva za poliranje automobila ili industrijska sredstva za poliranje, abrazive ili vosak, benzen, alkohol itd., jer može doći do oštećenja uređaja. U suprotnom, može doći do požara, strujnog udara ili oštećenja uređaja (izobličnja, korozije ili pucanja).

Sve dok je uređaj priključen na zidnu utičnicu, on nije razdvojen od izvora naizmjeničnog napona, bez obzira na to da li ste ga isključili pomoću PREKIDAČA.



Da biste izvukli kabl iz utičnice, povucite utikač. Ukoliko dođe do prekida žica unutar kabla za napajanje, to može izazvati požar.



Prilikom premeštanja uređaja obavezno najpre isključite napajanje. Zatim izvucite kabl za napajanje, antenski kabl i sve druge priključene kablove. Može doći do oštećenja televizora ili kabla za napajanje, što može izazvati opasnost od požara ili strujnog udara.



Imajući u vidu težinu uređaja, njegovo premeštanje ili raspakivanje treba da obave dve osobe. U suprotnom može doći do povrede.



Jednom godišnje obratite se servisu radi čišćenja unutrašnjih delova uređaja.

Ako se nakupi prašina, može doći do mehaničkih kvarova.



Sve poslove oko servisiranja uređaja poverite kvalifikovanim osobama. Servisiranje je neophodno ukoliko je uređaj na bilo koji način, npr. ukoliko je kabl za napajanje ili utikač oštećen, ukoliko je na uređaj prosuta tečnost ili su u njega upali neki predmeti, ukoliko je bio izložen kiši ili vlazi, kao i ukoliko ne funkcioniše ispravno ili je ispušten.



Ukoliko je uređaj hladan na dodir, prilikom uključivanja može doći do malog „treperenja“. Ovo je uobičajena pojava i ne znači da je uređaj u bilo kom smislu neispravan.



Panel uređaja predstavlja proizvod vrhunske tehnologije tipa sa rezolucijom od dva do šest megapiksela. Na panelu možete da uočite slične crne tačke i/ili svetle tačke (crvene, plave ili zelene) veličine 1 ppm. One ne predstavljaju kvar i ne utiču na funkcionalnost i pouzdanost uređaja. Ovaj fenomen se pojavljuje i kod uređaja drugih proizvođača i ne podleže pravu na zamenu ili povraćaj novca.



Možda ćete uočiti različito osvetljenje i boju panela u zavisnosti od mesta posmatranja (levo/desno/gore/dole). Ovaj fenomen je posledica karakteristika samog panela. On nije povezan sa funkcionalnošću uređaja i ne predstavlja kvar.



Dugotrajno prikazivanje statične slike (npr. logotipa TV kanala, ekranskog menija ili scene iz video-igre) može dovesti do oštećenja ekrana sa posledicom da slika bude zadržana na ekranu, što je poznato i kao „urezivanje slike“. Garancija ne pokriva urezivanje slike na uređaju. Izbegavajte duže prikazivanje nepokretne slike na ekranu televizora (2 sata ili duže za LCD, 1 sat ili duže za plazma TV). Ukoliko je format slike duže vreme podešen na 4:3, može doći do urezivanja slike na ivici ekrana. Ovaj fenomen se pojavljuje i kod uređaja drugih proizvođača i ne podleže pravu na zamenu ili povraćaj novca.

Zvuci koje uređaj stvara

„Krckanje“: Zvuk krckanja do kojeg dolazi prilikom gledanja ili isključivanja televizora nastaje usled skupljanja plastike usled dejstva toplote i vlage. Ovaj zvuk je uobičajen za uređaje kod kojih je termička deformacija neophodna. Šum električnih kola/zujanje panela: Prekidačko kolo velike brzine koje obezbeđuje jaku struju neophodnu za rad uređaja generiše šum niskog nivoa. Ovaj šum se razlikuje od uređaja do uređaja.

On ne utiče na rad i performanse uređaja.

Nemojte da koristite visokonaponske električne uređaje blizu televizora (npr. električnu mlatilicu za komarce). To može dovesti do kvara uređaja.



Gledanje 3D slika (samo za 3D modele)

! UPOZORENJE

Okruženje za gledanje

- Vreme gledanja
 - Prilikom gledanja 3D sadržaja, na svakih sat vremena pravite pauze u trajanju 5 na 15 minuta. Dugotrajno gledanje 3D sadržaja može izazvati glavobolju, vrtoglavicu, umor ili naprezanje očiju.

Osobe kod kojih može doći do napada zbog osetljivosti na svetlost i osobe sa hroničnim oboljenjima

- Pojedini korisnici mogu da dožive napad ili druge neuobičajene simptome kada su izloženi treptućem svetlu ili određenom svetlosnom šablonu 3D sadržaja.
- Nemojte da gledate 3D video sadržaje ukoliko osećate mučninu, ukoliko ste trudni i/ili bolujete od hroničnog oboljenja poput epilepsije, srčanih oboljenja, povećanog krvnog pritiska itd.
- Gledanje 3D sadržaja nije preporučeno za osobe koje pate od stereoskopskog slepila ili stereoskopske anomalije. Oni mogu iskusiti dvostruke slike ili nelagodu prilikom gledanja ovakvih sadržaja.
- Ukoliko bolujete od strabizma (razrokosti), ambliopije (slabog vida) ili astigmatizma, možda ćete imati problema da detektujete dubinu i možda ćete se lako zamarati usled dvostrukih slika. Preporučuje se da pravite češće pauze nego što to čine prosečne odrasle osobe.
- Ukoliko se vaš vid na desno i levo oko razlikuje, korigujte ga pre gledanja 3D sadržaja.

Simptomi kod kojih je neophodan prekid ili uzdržavanje od gledanja 3D sadržaja

- Nemojte da gledate 3D sadržaje kada osećate umor usled nedostatka sna, prekomernog rada ili pića.
- Ukoliko uočite ove simptome, prestanite da koristite/gledate 3D sadržaje i dovoljno se odmorite kako bi simptomi nestali.
 - Obratite se lekaru ako se ovakvi simptomi često javljaju. Simptomi mogu biti: glavobolja, bol u očima, vrtoglavica, mučnina, drhtavica, zamućenost vida, nelagoda, dvostruka slika, vizuelna neugodnost ili umor.



OPREZ**Okruženje za gledanje**

- Udaljenost gledanja
 - 3D sadržaje gledajte na udaljenosti od najmanje dve dužine dijagonale ekrana. Ukoliko osetite nelagodu prilikom gledanja 3D sadržaja, udaljite se od televizora.

Starost za gledanje

- Mala deca/deca
 - Korišćenje/gledanje 3D sadržaja je zabranjeno deci mlađoj od 6 godina.
 - Deca mlađa od 10 godina mogu da ishitreno reaguju i previše se uzbude jer se njihov vid još razvija (na primer, mogu pokušati da dodirnu ekran ili skoče u njega). Kada deca gledaju 3D sadržaje, neophodno je obezbediti poseban nadzor i posvetiti im dodatnu pažnju.
 - Deca imaju veći binokularni disparitet 3D sadržaja od odraslih, jer je razmak između njihovih očiju manji nego kod odraslih. Stoga će oni imati utisak veće stereoskopske dubine nego odrasli za istu 3D sliku.
- Tinejdžeri
 - Tinejdžeri mlađi od 19 godina mogu biti osetljivi na svetlosnu stimulaciju usled 3D sadržaja. Posavetujte ih da se uzdrže od dugotrajnog gledanja 3D sadržaja kada su umorni.
- Starije osobe
 - Moguće je da će starije osobe u manjoj meri od mladih uočavati 3D efekte. Nemojte da sedite na manjem rastojanju od televizora od preporučenog.

Mere opreza prilikom upotrebe 3D naočara

- Obavezno koristite LG 3D naočari. U suprotnom možda nećete moći da pravilno vidite 3D video sadržaje.
- Nemojte da koristite 3D naočare umesto naočara za ispravljanje vida, naočara za sunce ili zaštitnih naočara.
- Korišćenje modifikovanih 3D naočara može izazvati naprezanje očiju ili izobličenje slike.
- Nemojte da čuvate 3D naočari na izuzetno visokim ili niskim temperaturama. To može dovesti do njihovog izobličenja.
- 3D naočari su nežne i lako se mogu izgrebati. Za brisanje naočara uvek koristite meku i čistu krpu. Nemojte grebati površinu stakala 3D naočara oštrim predmetima i nemojte je čistiti/brisati hemikalijama.

Priprema**! NAPOMENA**

- Ako se televizor prvi put uključi posle isporučivanja iz fabrike, inicijalizacija televizora može potrajati nekoliko minuta.
- Vaš uređaj može izgledati drugačije od uređaja prikazanog na slici.
- OSD (ekranski meni) vašeg televizora se može neznatno razlikovati od onog koji je prikazan u ovom priručniku.
- Opcije i meniji koji su na raspolaganju mogu da se razlikuju u zavisnosti od vrste ulaznog signala i modela uređaja koji koristite.
- Ovom televizoru mogu biti dodate nove funkcije u budućnosti.
- Televizor se može prebaciti u režim pripravnosti da bi se smanjila potrošnja energije. Televizor treba da isključite ako ga neko vreme nećete gledati, jer tako smanjujete potrošnju električne energije.
- Potrošnju električne energije možete značajno smanjiti ako smanjite nivo osvetljenosti, čime smanjujete i ukupne tekuće troškove.
- Pribor koji se isporučuje uz uređaj može se razlikovati u zavisnosti od modela.
- Specifikacija uređaja i sadržaj ovog priručnika se promeni bez prethodne najave zbog unapređenja funkcija uređaja.
- Za optimalno povezivanje potrebno je da HDMI kablovi i USB uređaji imaju otvore čija je debljina manja od 10 mm, a širina manja od 18 mm. Ako se USB kabl ili USB memorijski uređaj ne može umetnuti u USB priključak televizora, upotrebite produžni kabl koji podržava USB 2.0.

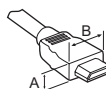

*A ≤ 10 mm

*B ≤ 18 mm

- Koristite certifikovani kabl sa HDMI logotipom.
- Ako ne koristite certifikovani kabl, slika se možda neće prikazivati na ekranu ili može doći do greške u vezi. (Preporučene vrste HDMI kablova)
 - High-Speed HDMI™ /TM kabl (3 m ili kraći)
 - High-Speed HDMI™ /TM kabl sa Ethernetom (3 m ili kraći)

OPREZ

- Radi vaše bezbednosti i dužeg radnog veka uređaja, nemojte koristiti pribor koji nije odobren.
- Sva oštećenja i povrede koji nastanu zbog upotrebe pribora koji nije odobren nisu pokrivena garancijom.
- Pojedini modeli se isporučuju s tankom folijom pričvršćenom za ekran. Ovu foliju ne smete da uklanjate.
- Kada pričvršćujete postolje, postavite televizor na mekanu ravnu površinu tako da ekran bude okrenut nadole kako biste ga zaštilili od ogrebotina.
- Vodite računa da zavrtnji budu ispravno umetnuti i dobro pričvršćeni. (Ako nisu dovoljno jako pričvršćeni, televizor može da se nagne prema napred nakon montaže.) Nemojte prejako da pritezete zavrtnje; u suprotnom, zavrtnji se mogu oštetiti i biti nepravilno pritegnuti.

Opcioni dodaci

Stavke koje se zasebno kupuju mogu biti promenjene ili izmenjene bez prethodne najave radi poboljšanja kvaliteta. Ukoliko želite da ih kupite, obratite se distributeru. Ovi uređaji predviđeni su za rad samo sa pojedinim modelima. Naziv i dizajn modela mogu da budu izmenjeni u zavisnosti od nadogradnje za funkcije proizvoda, uslova rada i smernica proizvođača.

(U zavisnosti od modela)

AG-F*** Cinema 3D naočare	AN-MR600 Magični daljinski upravljač	AG-F***DP Dual play naočare
AN-VC550 Kamera za Smart TV	LG uređaj za zvuk	AN-WF500 Hardverski ključ za Wi-Fi/Bluetooth

* Nekim modelima je potreban hardverski ključ za Wi-Fi/Bluetooth da bi koristili magični daljinski upravljač ili LG audio uređaj.

* Pomoćni uređaj za hardverski ključ za Wi-Fi/Bluetooth se razlikuje u zavisnosti od modela.

Održavanje

Čišćenje televizora

Redovno čistite televizor kako biste održali najbolje performanse i produžili njegov radni vek.

- Prvo, isključite napajanje i izvucite kabl za napajanje i sve ostale kablove.
- Ako se televizor neće koristiti duži vremenski period, izvucite kabl za napajanje iz zidne utičnice da biste sprečili moguća oštećenja od udara groma ili strujnog udara.

Ekran, okvir, komoda i postolje

Da biste uklonili prašinu i male nečistoće, obrišite površinu suvom, čistom i mekom krpom.

Da biste uklonili velike nečistoće, obrišite površinu mekom krpom nakvašenom čistom vodom ili razblaženim blagim deterdžentom.

Odmah zatim obrišite suvom krpom.

- Ne dodirujte ekran, jer ga možete oštetiti.
- Nemojte gurati, grebati ili udarati površinu ekrana noktima ili ostrim objektima jer to može dovesti do ogrebotina ili izobličenja slike.
- Ne koristite bilo kakva hemijska sredstva, jer ona mogu oštetiti uređaj.
- Nemojte prskati tečnost po površini uređaja. Ukoliko voda prodre u televizor, može doći do požara, strujnog udara ili kvara.

Kabl za napajanje

Redovno uklanjajte nagomilanu prašinu ili nečistoću sa kabla za napajanje.

Podizanje i premeštanje televizora

Pre nego što započnete premeštanje ili podizanje televizora, pročitajte tekst u nastavku kako biste sprečili ogrebotine ili oštećenja televizora i obezbedili bezbedan transport bez obzira na tip i veličinu televizora.

- Preporučuje se da televizor premeštate u kutiji ili ambalaži u kojoj je isporučen.
- Pre premeštanja ili podizanja televizora, izvucite kabl za napajanje i sve kablove.
- Televizor držite tako da ekran bude okrenut od vas kako biste izbegli oštećenja.



- Čvrsto držite gornji i donji deo okvira televizora. Vodite računa da ne držite providni deo, zvučnik ili rešetku zvučnika.

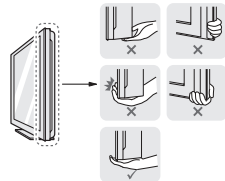

- Transport velikog televizora treba da obavljaju najmanje 2 osobe.
- U slučaju ručnog transporta, televizor držite na način prikazan na sledećoj slici.

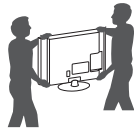

- Prilikom transporta televizor ne izlažite udarcima ili prejakim vibracijama.
- Prilikom transporta televizor držite uspravno. Nikad ga ne okrećite na bok i ne naginjite ga nalevo ili nadesno.
- Ne pritiskajte postolje okvira jer bi se uvijanjem mogao oštetiti ekran.
- Kada rukujete televizorom, vodite računa da ne oštetite izbočeno upravljačko dugme.

⚠ OPREZ

- Ne dodirujte ekran, jer ga možete oštetiti.
- Nemojte premeštati televizor tako što ćete ga držati za vezeice za kablove, jer one mogu da se pokidaju, pa može doći do povređivanja i oštećenja televizora.

Korišćenje upravljačkog dugmeta

(Vaš uređaj može izgledati drugačije od uređaja prikazanog na slici.)

Možete jednostavno upravljati funkcijama TV-a pritiskanjem ili pomeranjem upravljačkog dugmeta gore, dole, levo ili desno.

! NAPOMENA

- Serija UF64 nema upravljačko dugme, ima samo dugmad za uključivanje/isključivanje.



Osnovne funkcije

	Uključivanje	Kada je TV isključen, stavite prst na upravljačko dugme i pritisnite ga jednom te pustite.
	Isključivanje	Kada je TV uključen, stavite prst na upravljačko dugme, pritisnite i držite nekoliko sekundi, a zatim ga pustite. Zatvoriće se sve aplikacije koje su bile pokrenute, i zaustaviće se sva snimanja koja su u toku.
	Upravljanje zvukom	Ako stavite prst iznad upravljačkog dugmeta i gurnete ga levo ili desno, možete podesiti jačinu zvuka po želji.
	Kontrola programa	Ako stavite prst iznad upravljačkog dugmeta i gurnete ga gore ili dole, možete se pomicati po sačuvanim programima po želji.

Podešavanje menija

Kada je TV uključen, pritisnite jednom upravljačko dugme. Stavke menija možete podešavati pomeranjem upravljačkog dugmeta gore, dole, levo ili desno.

⏻	Isključite napajanje.
✖	Brisanje prikaza na ekranu i povratak na gledanje TV-a.
👁	Promena ulaznog signala.
⚙	Otvaranje brzih postavki.

! NAPOMENA

- Ako stavite prst na upravljačko dugme i gurnete ga nagore/nadole/nalevo/nadesno, budite pažljivi kako ne biste pritisnuli upravljačko dugme. Ako prvo budete pritisnuli upravljačko dugme, nećete moći da podešavate nivo jačine zvuka i sačuvane programe.

Montiranje na sto

(Vaš uređaj može izgledati drugačije od uređaja prikazanog na slici.)

- Podignite i postavite u uspravan položaj na stolu.
- Ostavite prostor od najmanje 10 cm od zida zbog odgovarajuće ventilacije.

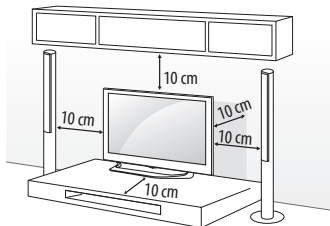

- Povežite kabl za napajanje u zidnu utičnicu.

! OPREZ

- Ne postavljajte televizor blizu izvora toplote niti na njih, jer to može dovesti do požara i drugih oštećenja.

Korišćenje kensington sistema bezbednosti

(Ova funkcija nije dostupna za sve modele.)

- Prikazana slika se može razlikovati od vašeg televizora. Konektor za Kensington sistem bezbednosti nalazi se na zadnjem delu televizora. Više informacija o montaži i korišćenju potražite u priručniku koji se isporučuje sa Kensington sistemom bezbednosti ili posetite lokaciju <http://www.kensington.com>. Povežite kabl Kensington sistema bezbednosti između televizora i stola.

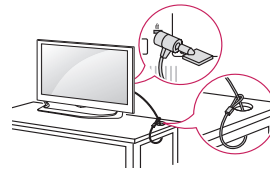

Pričvršćivanje televizora na zid

(Ova funkcija nije dostupna za sve modele.)

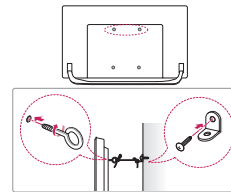

- Umetnite i pričvrstite zavrtnje s ušicom ili nosače televizora i zavrtnje na zadnjoj strani televizora.
 - Ukoliko se na mestu zavrtnja s ušicom nalaze obični zavrtnji, uklonite ih.
- Montirajte nosač na zid i pričvrstite ga zavrtnjima. Poklopite zavrtnje s ušicama na zadnjoj strani televizora sa mestom na kojem se nalazi zidni nosač.
- Jakim kanapom čvrsto povežite zavrtnje sa ušicama i zidni nosač. Obezbedite da kanap bude u vodoravnom položaju.

! OPREZ

- Ne dozvolite da se deca penju ili vešaju o televizor.

! NAPOMENA

- Koristite platformu ili komodu koja je dovoljno jaka i velika da bezbedno može da nosi televizor.
- Nosači, šrafovi i konopac nisu isporučeni u paketu. Dodatni pribor možete nabaviti kod lokalnog distributera.

Montiranje na zid

Pažljivo postavite opcioni zidni nosač na zadnju stranu televizora i montirajte ga na čvrst zid pod pravim uglom u odnosu na pod. Ukoliko želite da montirate televizor na zid od nekog drugog građevinskog materijala, obratite se kvalifikovanim osobama. LG preporučuje da montiranje na zid obavi kvalifikovani profesionalni montažer. Preporučujemo da koristite LG zidni nosač. LG zidni nosač se lako pomera sa povezanim kablovima. Kada ne koristite LG zidni nosač, koristite zidni nosač koji čvrsto drži uređaj na zidu i pruža dovoljno prostora za povezivanje spoljnih uređaja. Preporučuje se da povežete sve kablove pre nego što pričvrstite zidni nosač.

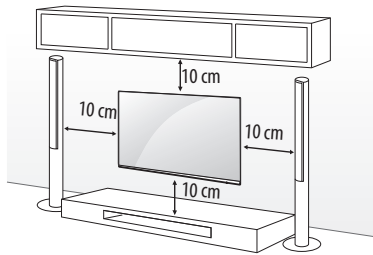

Koristite zavrtnje i zidne nosače koji zadovoljavaju VESA standard. Standardne dimenzije kompleta za montažu na zid date su u sledećoj tabeli.

Opcioni dodaci (Nosač za montiranje na zid)

Model	43UF64** 43UF68** 40/43UF77**	49UF64** 49/55UF68** 49/55UF77** 50UF83**
VESA (mm) (A x B)	200 x 200	300 x 300
Standardni zavrtnj	M6	M6
Broj zavrtnja	4	4
Zidni nosač	LSW240B MSW240	LSW350B MSW240
Model	65UF68** 60/65UF77** 58UF83**	70/79UF77**
VESA (mm) (A x B)	300 x 300	600 x 400
Standardni zavrtnj	M6	M8
Broj zavrtnja	4	4
Zidni nosač	LSW350B	LSW640B

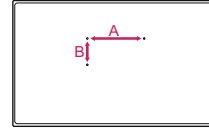

! OPREZ

- Prvo isključite napajanje, a zatim premestite ili postavite televizor. U suprotnom može doći do strujnog udara.
- Pre montiranja televizora na zidni nosač, skinite postolja tako što ćete pratiti uputstva za montažu postolja obrnutim redosledom.
- Ukoliko televizor montirate na plafon ili kosi zid, uređaj može pasti i dovesti do ozbiljnih povreda. Koristite odobreni LG zidni nosač i obratite se distributeru ili kvalifikovanom osoblju.
- Nemojte suviše pritezati zavrtnje, jer to može dovesti do oštećenja televizora i gubitka garancije.
- Koristite zavrtnje i zidne nosače koji zadovoljavaju VESA standard. Garancija ne pokriva bilo kakva oštećenja i povrede koji nastanu zbog pogrešne upotrebe ili korišćenja neodgovarajućeg pribora.

! NAPOMENA

- Koristite zavrtnje koji se nalaze u specifikaciji zavrtnja VESA standarda.
- Komplet za montiranje na zid sadrži priručnik za montažu i neophodne delove.
- Zidni nosač predstavlja opciju. Dodatni pribor možete nabaviti kod lokalnog distributera.
- Dužina zavrtnja se može razlikovati u zavisnosti od zidnog nosača. Proverite da li koristite odgovarajuću dužinu.
- Da biste dobili više informacija, pogledajte priručnik koji se isporučuje sa zidnim nosačem.
- Prilikom postavljanja nosača za montiranje na zid, koristite zaštitnu nalepnicu. Zaštitna nalepnica će zaštititi otvor od skupljanja prašine i prljavštine. (Samo ako je navedeni deo u kompletu)

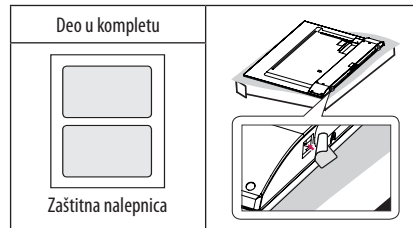

- Kada na televizor pričvršćujete nosač za montiranje na zid, postavite odstoynike za montiranje na zid u otvore za montiranje na zid na televizoru da biste podesili vertikalni ugao televizora. (Samo ako je navedeni deo u kompletu)

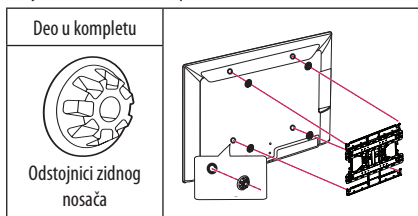

- U zavisnosti od oblika postolja, koristite ravnu alatku za uklanjavanje poklopca postolja kao na slici ispod. (npr. ravan odvijač) (Samo ako je navedeni deo u kompletu)

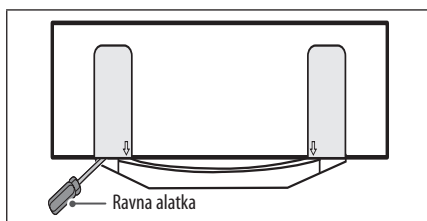

Priključci (obaveštenja)

Povežite različite spoljne uređaje sa televizorom i aktivirajte odgovarajući ulazni režim da biste izabrali željeni spoljni uređaj. Da biste dobili više informacija o povezivanju spoljnih uređaja, pogledajte priručnik koji se isporučuje sa svakim uređajem.

Podržani su sledeći spoljni uređaji: HD risiveri, DVD plejeri, videorekorderi, ZVUK sistemi, USB memorije, računar, igračke konzole i drugi spoljni uređaji.

! NAPOMENA

- Povezivanje spoljnih uređaja može se razlikovati u zavisnosti od modela.
- Povežite spoljne uređaje sa televizorom bez obzira na redosled TV priključaka.
- Pre snimanja TV programa na DVD rikorderu ili videorekorderu proverite da li je ulazni kabl TV signala povezan na televizor preko DVD rikordera ili videorekordera. Da biste dobili više informacija o snimanju, pogledajte priručnik koji se isporučuje sa svakim uređajem.
- Uputstvo za upotrebu potražite u priručniku spoljnog uređaja.
- Ako povezujete igračku konzolu sa televizorom, koristite kabl koji se isporučuje uz igračku konzolu.
- U PC režimu može se pojaviti šum koji potiče od rezolucije, vertikalnog šablona, kontrasta ili osvetljenosti. Ako se javi šum, promenite rezoluciju signala na računaru, promenite brzinu osvežavanja ili podesite osvetljenost i kontrast u meniju SLIKA sve dok slika ne postane jasna.
- U zavisnosti od grafičke kartice, pojedine postavke rezolucije možda neće ispravno raditi u PC režimu.
- Ako se ULTRA HD sadržaj reprodukuje na računaru, video ili zvuk mogu povremeno da se prekidaju u zavisnosti od performansi računara. (U zavisnosti od modela)

Priključivanje antene

Povežite televizor na zidni antenski priključak pomoću RF kabla (75 Ω).

- Ukoliko imate više od dva televizora, upotrebite skretnicu antenskog signala.
- Ako je slika lošeg kvaliteta, instalirajte pojačavač signala da biste postigli bolji kvalitet slike.
- Ako je slika lošeg kvaliteta dok je povezana antena, usmerite antenu u odgovarajućem smeru.
- Antenski kabl i pojačavač se ne isporučuju uz uređaj.
- Podržani DTV standardi zvuka: MPEG, Dolby Digital, Dolby Digital Plus, HE-AAC
- Na lokacijama na kojima nije podržano emitovanje ULTRA HD kanala, televizor ne može direktno da prima ULTRA HD kanale. (U zavisnosti od modela)

Priključivanje satelitske antene

(Samo za modele koji podržavaju satelitsku antenu)

Povežite televizor sa satelitskom antenom pomoću priključka za satelitsku antenu i RF kabla za satelitsku antenu (75 Ω).

Euro Scart veza

(U zavisnosti od modela)

Prenos video i ZVUK signala sa spoljašnjeg uređaja do televizora. Povežite spoljni uređaj i televizor pomoću Euro Scart kabla.

Trenutni ulazni režim \ Tip izlaza	AV1 (TV izlaz ¹)
Digitalna televizija	Digitalna televizija
Analogna televizija, AV	Analogna televizija
Komponentni	
HDMI	

¹ TV izlaz: Prosleđuje analogni TV signal ili digitalni TV signal.

- Svaki scart kabl mora biti oklopljen.
- Prilikom gledanja digitalnog TV programa u 3D režimu, samo 2D izlazni signali mogu da se prenose preko SCART kabla. (Samo za 3D modele)
- Ako koristite funkciju Time Machine na digitalnom televizoru, izlazni video signal nije moguće slati preko SCART kabla.

Povezivanje sa CI modulom

(U zavisnosti od modela)

Omogućava prikazivanje kodiranih sadržaja (usluga koje se plaćaju) u režimu digitalne televizije.

- Proverite da li je CI modul pravilno umetnut u PCMCIA otvor za karticu. Ako modul nije pravilno postavljen, to može da ošteti televizor i otvor za PCMCIA karticu.
- Ako TV ne prikazuje video i audio signale kad je CI+ CAM povezan, obratite se operateru zemaljskog/kablovskog/satelitskog servisa.

USB povezivanje

(U zavisnosti od modela)

Neki USB razvodnici možda neće funkcionisati. Ako USB uređaj koji je povezan pomoću USB razvodnika nije prepoznat, direktno ga priključite na USB priključak na televizoru.

Ostale veze

Povežite spoljni uređaj sa televizorom. Za najbolji kvalitet slike i zvuka povežite spoljni uređaj sa televizorom pomoću HDMI kabla. Zaseban kabl se ne dobija u kompletu.



-  →  →  → Slika → HDMI ULTRA HD Deep Colour
- **Uključeno** : Podržani format 4K pri 50/60 Hz (4:4:4, 4:2:2, 4:2:0)
- **Isključeno** : Podržani format 4K pri 50/60 Hz (4:2:0)

Ako uređaj povezan na Ulaz takođe podržava tehnologiju ULTRA HD Deep Colour, vaša slika može biti jasnija. Međutim, ako je uređaj ne podržava, možda neće raditi ispravno. U tom slučaju, povežite uređaj na drugi HDMI priključak **Isključeno** podešavanje za tehnologiju **HDMI ULTRA HD Deep Colour** na televizoru.

(Ova funkcija je dostupna na nekim modelima koji podržavaju samo ULTRA HD Deep Colour.)

Daljinski upravljač

Opisi u ovom priručniku usklađeni su sa dugmadima na daljinskom upravljaču. Pažljivo pročitajte ovaj priručnik i pravilno koristite televizor.

Da biste zamenili baterije, otvorite poklopac odeljka s baterijama, zamenite baterije (1,5 V AAA) tako da polovi  i  odgovaraju oznaci u odeljku, a zatim zatvorite poklopac odeljka za baterije. Da biste uklonili baterije, obavite korake za stavljanje obrnutim redosledom.

OPREZ

- Nemojte kombinovati stare i nove baterije, jer to može dovesti do oštećenja daljinskog upravljača.
- Daljinski upravljač nije dostupan za sva tržišta.

Usmerite daljinski upravljač prema senzoru za daljinski upravljač na televizoru.

(U zavisnosti od modela)

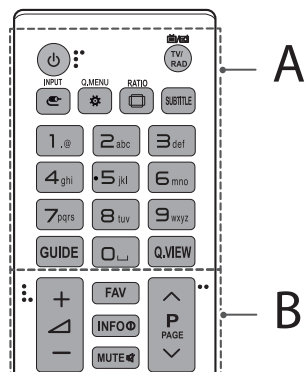

A

⏻ (NAPAJANJE) Uključivanje ili isključivanje televizora.

TV/RAD Izbor radija, TV i DTV programa.

INPUT Menja izvor ulaznog signala.

Q.MENU / ⚙️ (Q. Postavke) Otvaranje brzih postavki.

RATIO Promena dimenzija slike.

SUBTITLE Aktiviranje titla na jeziku koji ste podesili u digitalnom režimu.

Numerička tastatura Unos brojeva.

GUIDE Prikazivanje programskog vodiča.

⏏️ (Razmak) Pritiska razmak na tastaturi na ekranu.

Q.VIEW Povratak na program koji ste prethodno gledali.

B

FAV Pristupanje listi omiljenih kanala.

INFO Prikazuje informacije o trenutnom programu i ekranu.

MUTE Isključivanje svih zvukova.

+ / - Podesava jačinu zvuka.

^ P v Kretanje kroz snimljene emisije ili kanale.

^ PAGE v Premeštanje na prethodni ili naredni ekran.

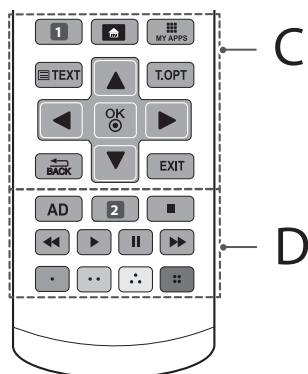

C

1 APP/* Služi za biranje MHP TV izvora menija. (U zavisnosti od modela)

1 RECENT Prikazivanje istorije. (U zavisnosti od modela)

🏠 (POČETNI MENI) Pristup početnom meniju.

📺 MY APPS Prikazuje listu aplikacija.

Dugmad za teletext (**TEXT**, **T.OPT**) Ova dugmad se koristi za teletext.

Dugmad za navigaciju (gore/dole/levo/desno) Kretanje kroz menije ili opcije.

OK Izbor menija ili opcija i potvrđivanje unosa.

↶ BACK Vraćanje na prethodni nivo.

EXIT Brisanje svih prikaza na ekranu i povratak na gledanje televizije.

D

AD Kada pritisnete dugme AD, funkcija ZVUK opisa će biti omogućena.

2 LIST Pristupanje listi snimljenih emisija. (U zavisnosti od modela)

2 REC/* Započinjanje snimanja i prikazivanje menija za snimanje. (samo za modele koji podržavaju funkciju Time Machine^{Ready}) (U zavisnosti od modela)

Kontrolna dugmad (**■**, **▶**, **⏸**, **◀**, **⏪**) Služe za upravljanje premium sadržajima, Time Machine^{Ready} ili SmartShare menijima ili uređajima kompatibilnim sa SIMPLINK tehnologijom (USB ili SIMPLINK ili Time Machine^{Ready}).

Dugmad u boji Služe za pristup specijalnim funkcijama u nekim menijima.

(**●**: crveno, **●●**: zeleno, **●●●**: žuto, **●●●●**: plavo)

SRPSKI

(U zavisnosti od modela)

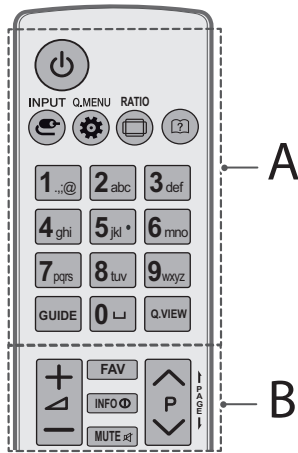
**A**

- (NAPAJANJE)** Uključivanje ili isključivanje televizora.
- INPUT** Menja izvor ulaznog signala.
- Q.MENU / (Q. Postavke)** Otvaranje brzih postavki.
- RATIO** Promena dimenzija slike.
- (Korisničko uputstvo)** Prikazuje korisničko uputstvo.
- Numerička tastatura** Unos brojeva.
- (Razmak)** Pritiska razmak na tastaturi na ekranu.
- GUIDE** Prikazivanje programskog vodiča.
- Q.VIEW** Povratak na program koji ste prethodno gledali.

B

- Podešava jačinu zvuka.
- FAV** Pristupanje listi omiljenih kanala.
- INFO** Prikazuje informacije o trenutnom programu i ekranu.
- MUTE** Isključivanje svih zvukova.
- Kretanje kroz snimljene emisije ili kanale.
- PAGE** Premeštanje na prethodni ili naredni ekran.

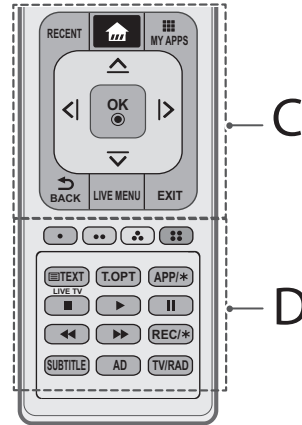
**C**

- RECENT** Prikazivanje istorije.
- (POČETNI MENI)** Pristup početnom meniju.
- MY APPS** Prikazuje listu aplikacija.
- Dugmad za navigaciju (gore/dole/levo/desno)** Kretanje kroz menije ili opcije.
- OK** Izbor menija ili opcija i potvrđivanje unosa.
- BACK** Vraćanje na prethodni nivo.
- LIVE MENU** Prikazivanje sledećih lista: Preporučeno, Program, Pretraga i Snimljeno. (U zavisnosti od modela)
- EXIT** Brisanje svih prikaza na ekranu i povratak na gledanje televizije.

D

- Dugmad u boji** Služe za pristup specijalnim funkcijama u nekim menjijima.
(): crveno, (): zeleno, (): žuto, (): plavo)
- Dugmad za teletext (TEXT, T.OPT)** Ova dugmad se koristi za teletext.
- APP/*** Služi za biranje MHP TV izvora menija. (U zavisnosti od modela)
- LIVE TV** Povratak na TV UŽIVO.
- Kontrolna dugmad (, , , ,**) Služe za upravljanje premium sadržajima, Time Machine^{Ready} ili SmartShare menjijima ili uređajima kompatibilnim sa SIMPLINK tehnologijom (USB ili SIMPLINK ili Time Machine^{Ready}).
- REC/*** Započinjanje snimanja i prikazivanje menija za snimanje. (samo za modele koji podržavaju funkciju Time Machine^{Ready}) (U zavisnosti od modela)
- SUBTITLE** Aktiviranje titla na jeziku koji ste podesili u digitalnom režimu.
- AD** Kada pritisnete dugme AD, funkcija ZVUK opisa će biti omogućena.
- TV/RAD** Izbor radija, TV i DTV programa.

Funkcije tastera na magičnom daljinskom upravljaču

(U zavisnosti od modela)

Kada se prikaže poruka „Baterija magičnog daljinskog upravljača je prazna. Promenite bateriju.“, potrebno je da zamenite bateriju.

Da biste zamenili baterije, otvorite poklopac odeljka s baterijama, zamenite baterije (1,5V AA) tako da polovi ⊕ i ⊖ odgovaraju oznaci u odeljku, a zatim zatvorite poklopac odeljka za baterije. Usmerite daljinski upravljač prema senzoru za daljinski upravljač na televizoru. Da biste uklonili baterije, obavite korake za stavljanje obrnutim redosledom.

⚠ OPREZ

- Nemojte kombinovati stare i nove baterije, jer to može dovesti do oštećenja daljinskog upravljača.

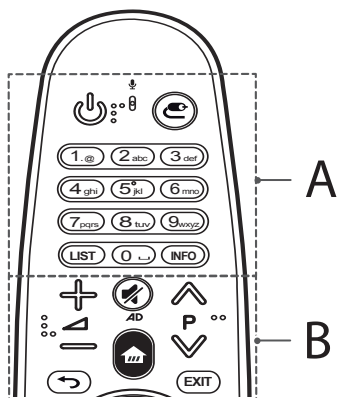

A

(NAPAJANJE) Uključivanje ili isključivanje televizora.

(ULAZ) Menjanje ulaznog signala.

* Kada pritisnete i zadržite dugme , prikazuje se lista svih spoljnih izvora ulaznog signala.

Numerička dugmad Unos brojeva.

LIST Pristupanje listi sačuvanih kanala ili programa.

(Razmak) Pritiska razmak na tastaturi na ekranu.

INFO Prikazuje informacije o trenutnom kanalu ili programu i ekranu.

B

 Podešavanje jačine zvuka.

 Kretanje kroz sačuvane kanale i programe.

 **(BEZ ZVUKA)** Isključivanje svih zvukova.

* Kada pritisnete i držite dugme , funkcija video/audio opisa će biti omogućena. (U zavisnosti od modela)

 **(POČETNI MENI)** Pristup početnom meniju.

 **(NAZAD)** Povratak na prethodni ekran.

EXIT Brisanje prikaza na ekranu i povratak na gledanje sadržaja sa poslednjeg ulaznog signala.

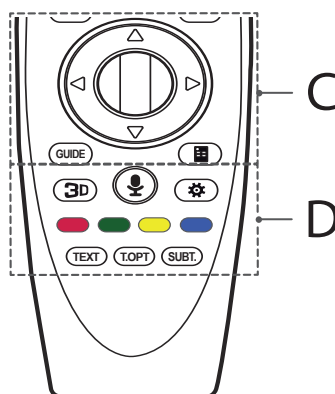

C

(Točkić (OK)) Pritisnete sredinu točkića da biste izabrali željeni meni. Pomoću dugmeta u obliku točkića možete da menjate programe.

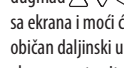
(gore/dole/levo/desno) Pritiskajte dugmad za gore, dole, levo i desno da biste se kretali kroz meni. Ako pritisnete dugmad  dok se pokazivač koristi, pokazivač će nestati sa ekrana i moći ćete da koristite Magični daljinski upravljač kao običan daljinski upravljač. Da bi se pokazivač ponovo prikazao na ekranu, protresite Magični daljinski upravljač levo-desno.

GUIDE Prikazivanje programskog vodiča.

(Daljinski upravljač na ekranu) Prikazivanje daljinskog upravljača na ekranu.

* U nekim regionima, otvara meni Univerzalno upravljanje. (U zavisnosti od modela)

D

3D Prikazivanje 3D video sadržaja. (Samo za 3D modele)

🗣️ (Prepoznavanje glasa)

(U zavisnosti od modela)

Da biste mogli da koristite funkciju za prepoznavanje glasa potrebna je mrežna veza.

- 1 Pritisnite dugme za prepoznavanje glasa.
- 2 Kada se na ekranu televizora pojavi prozor za glas, počnite da govorite.
 - Magični daljinski upravljač držite na najviše 10 cm od lica.
 - Prepoznavanje glasa možda neće uspeti ako govorite prebrzo ili presporo.
 - Brzina prepoznavanja može da se razlikuje u zavisnosti od karakteristika korisnika (glas, izgovor, intonacija i brzina) i okruženja (buka i jačina zvuka televizora).

⚙️ (Q. Postavke) Otvaranje brzih postavki.

* Kada pritisnete i zadržite dugme **⚙️**, prikazuje se meni

Napredna podešavanja.

Dugmad u boji Služe za pristup specijalnim funkcijama u nekim menijima.

(**🔴**: crveno, **🟢**: zeleno, **🟡**: žuto, **🟠**: plavo)

Dugmad za teletext (TEXT, T.OPT) Ova dugmad se koristi za teletext.

SUBT. Aktiviranje titla na jeziku koji ste podesili u digitalnom režimu.

Registrowanje magičnog daljinskog upravljača

Registrowanje Magičnog daljinskog upravljača

Da biste koristili Magični daljinski upravljač, prvo ga uparite sa televizorom.

- 1 Stavite baterije u Magični daljinski upravljač i uključite televizor.
- 2 Uperite Magični daljinski upravljač u televizor i pritisnite dugme **Ⓞ** **Točkić (OK)** na daljinskom upravljaču.

* Ukoliko televizor ne registruje Magični daljinski upravljač, isključite pa uključite televizor i pokušajte ponovo.

Kako poništiti registraciju Magičnog daljinskog upravljača

Istovremeno pritisnite dugmad **⏪ (NAZAD)** i **🏠 (POČETNI MENI)** i držite ih pritisnutim pet sekundi da biste poništili uparivanje Magičnog daljinskog upravljača sa televizorom.

* Ako pritisnete i zadržite dugme **EXIT**, otkazaćete ovaj postupak i odmah ponovo registrovati Magični daljinski upravljač.

Korišćenje magičnog daljinskog upravljača



- Da bi se pokazivač pojavio na ekranu, nežno protresite Magični daljinski upravljač levo-desno ili pritisnite dugmad **🏠 (POČETNI MENI)**, **🏠 (ULAZ)**, **3D**.
(Na nekim modelima televizora pokazivač će se prikazati ako okrenete **Ⓞ Točkić (OK)**.)
- Ako se pokazivač neko vreme ne koristi ili ako spustite Magični daljinski upravljač na ravnu površinu, pokazivač će nestati.
- Ako se pokazivač ne kreće bez zastoja, možete ga resetovati pomeranjem do ivice ekrana.
- Magični daljinski upravljač troši baterije brže nego običan daljinski upravljač pošto poseduje dodatne funkcije.

Mere predostrožnosti prilikom korišćenja magičnog daljinskog upravljača

- Daljinski upravljač koristite u navedenom dometu (do 10 m). Ako daljinski upravljač koristite van dometa ili ako se pojavi fizička prepreka između uređaja, može da dođe do prekida u komunikaciji.
- Do prekida u komunikaciji može da dođe i u slučaju korišćenja određenog dodatnog pribora.
Uređaji poput mikrotalasne pećnice i bežičnih LAN uređaja rade na istom frekventnom opsegu (2,4 GHz) kao Magični daljinski upravljač. Oni mogu da dovedu do prekida u komunikaciji.
- Magični daljinski upravljač možda neće pravilno raditi ako se na rastojanju od 1 m od televizora nalazi bežični ruter (pristupna tačka). Razdaljina između televizora i bežičnog rutera mora biti veća od 1 m.
- Nemojte rastavljati ili grejati bateriju.
- Vodite računa da vam baterija ne ispadne. Vodite računa da ne udarite bateriju.
- Ukoliko bateriju umetnete naopako, može da eksplodira.

Licence

Podržane licence se mogu razlikovati u zavisnosti od modela. Više informacija o licencama potražite na lokaciji www.lg.com.



Napomena o softveru sa otvorenim kodom

Da biste dobili izvorni kod pod GPL, LGPL, MPL i drugim licencama otvorenog izvornog koda koje su sadržane u ovom proizvodu, posetite <http://opensource.lge.com>.

Pored izvornog koda, možete da preuzmete i sve navedene uslove licence, odricanja od garancije i obaveštenja o autorskim pravima.

Kompanija LG Electronics takođe pruža mogućnost slanja izvornog koda na CD-ROM-u, pod uslovom da pokrijete te troškove (koji obuhvataju cenu medija i troškove slanja i isporuke), za šta je neophodno da pošaljete zahtev kompaniji LG Electronics na e-adresu: opensource@lge.com. Ova ponuda važi tri (3) godine od datuma kupovine proizvoda.

Rešavanje problema

Nije moguće upravljati televizorom pomoću daljinskog upravljača.

- Proverite senzor za daljinski upravljač na televizoru, a zatim pokušajte opet.
- Proverite da li ima prepreka između televizora i daljinskog upravljača.
- Proverite da li baterije rade i da li su pravilno postavljene (⊕ na ⊕, ⊖ na ⊖).

Nema slike i zvuka.

- Proverite je li uređaj uključen.
- Proverite da li je kabl za napajanje povezan u zidnu utičnicu.
- Proverite da li postoji problem u zidnoj utičnici povezivanjem drugih uređaja.

Televizor se iznenada isključuje.

- Proverite postavke napajanja. Moguće je da je došlo do prekida u napajanju.
- Proverite da li je funkcija **Aut. rež. priprav.** (U zavisnosti od modela) / **Tajmer za spavanje** / **Tajmer za isključivanje** aktivirana u postavkama menija **Tajmeri**.
- Ako nema signala na uključenom televizoru, televizor će se automatski isključiti nakon 15 minuta neaktivnosti.

Kada televizor povežete sa računarom (HDMI), prikazaće se poruka „Nema signala“ ili „Nevažeći format“.

- Uključite/isključite televizor pomoću daljinskog upravljača.
- Ponovo povežite HDMI kabl.
- Kada uključite televizor, ponovo pokrenite računar.

SRPSKI

Specifikacije

Specifikacije bežičnog modula

- Pošto se kanal iz opsega koji se koristi može razlikovati od države do države, korisnik ne može da izmeni ili prilagodi radnu frekvenciju, a ovaj uređaj je podešen prema tabeli regionalnih frekvencija,
- Tokom montaže i rada uređaj treba da se nalazi najmanje 20 cm od vas. Ova izjava se odnosi na odredbu o bezbednosti u korisničkom okruženju.

CE 0197

(Samo za modele UF68**, UF77**, UF83**)

Specifikacije bežičnog modula (LGSBW41)			
Bežični LAN		Bluetooth	
Standard	IEEE 802.11a/b/g/n	Standard	Bluetooth. verzija 4.0
Frekvencijski opseg	2.400 do 2.483,5 MHz 5.150 do 5.250 MHz 5.725 do 5.850 MHz (Za države izvan EU)	Frekvencijski opseg	2.400 do 2.483,5 MHz
Izlazna snaga (maksimalna)	802.11a: 13 dBm 802.11b: 15 dBm 802.11g: 14 dBm 802.11n - 2,4 GHz: 16 dBm 802.11n - 5 GHz: 16 dBm	Izlazna snaga (maksimalna)	10 dBm ili manja

(Samo za modele UF64**)

Specifikacije bežičnog LAN modula (TWFM-B006D)	
Standard	IEEE 802.11a/b/g/n
Frekvencijski opseg	2.400 do 2.483,5 MHz 5.150 do 5.250 MHz 5.725 do 5.850 MHz (Za države izvan EU)
Izlazna snaga (maksimalna)	802.11a: 11 dBm 802.11b: 14 dBm 802.11g: 10,5 dBm 802.11n - 2,4 GHz: 11 dBm 802.11n - 5 GHz: 12,5 dBm



KORISNIČKI PRIRUČNIK

Sigurnost i reference

LED TV*

* LG LED TV ima LCD zaslon s LED pozadinskim osvjetljenjem.

Prije rukovanja uređajem pažljivo pročitajte ovaj priručnik i zadržite ga za buduće potrebe.

www.lg.com

Sigurnosne upute

Prije korištenja proizvoda pažljivo pročitajte ove sigurnosne mjere.

⚠ UPOZORENJE



TV niti daljinski upravljač u okruženja koja odlikuje:

- Izloženost izravnim zrakama sunca
- Visoka vlažnost (poput kupaonice)
- Blizina bilo kojeg izvora topline, primjerice peći ili drugih uređaja koji proizvode toplinu
- Blizina kuhinjskih radnih ploha uz koje uređaj može biti izložen pari ili ulju
- izloženost kiši ili vjetru
- Blizina posuda s vodom poput vaza

U suprotnom može doći do požara, strujnog udara, kvara ili deformacije proizvoda.



Nemojte postavljati uređaj na mjesto gdje bi mogao biti izložen prašini. To bi moglo dovesti do opasnosti od požara.

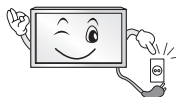

Mrežni utikač služi za iskopčavanje uređaja. Utikač uvijek mora biti potpuno funkcionalan.



Nemojte dodirivati utikač napajanja mokrim rukama. Uz to, ako je kontakt utikača napajanja mokar ili pokriven prašinom, potpuno osušite utikač, odnosno uklonite prašinu. Višak vlage može dovesti do smrtonosnog strujnog udara.



Kabel napajanja svakako mora biti spojen s uzemljenjem. (Osim u slučaju uređaja koji se ne uzemljuju.) Može doći do strujnog udara sa smrtnim posljedicama ili do ozljede.



Gurnite utikač u utičnicu do kraja. Ako to ne učinite, može doći do požara.



Pripazite da kabel za napajanje ne dođe u dodir s vrućim predmetima, primjerice grijačem. To bi moglo dovesti do požara ili opasnosti od strujnog udara



Na kabele napajanja nemojte postavljati teške predmete niti sam proizvod. U suprotnom može doći do požara ili strujnog udara.



Pri provlačenju antenskog kabela s vanjskog u unutarnji dio zgrade oblikujte petlju kako kiša ne bi dospjela u unutrašnjost. Prodor kiše mogao bi oštetiti proizvod i prouzročiti strujni udar.

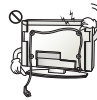

Pri montaži TV-a na zid pripazite da kabele napajanja i signala na prolaze sa stražnje strane TV-a. To može prouzročiti požar ili strujni udar.

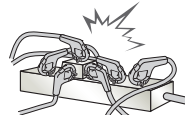

Nemojte priključivati prevelik broj uređaja na isti produžni kabel. U suprotnom zbog pregrijavanja može doći do požara.

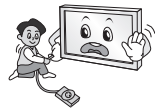

Tijekom priključivanja vanjskih uređaja pripazite kako ne biste ispustili proizvod, odnosno kako vam proizvod ne bi ispao. U suprotnom može doći do tjelesne ozljede ili oštećenja proizvoda.



Držite vinilni materijal za pakiranje i materijal za odvlaživanje iz pakiranja podalje od djece. Materijal za odvlaživanje štetan je ako se proguta. U slučaju nehotičnog gutanja natjerajte pacijenta na povraćanje i odvedite ga u najbližu bolnicu. Vinil pakiranja može, uz to, biti uzrokom gušenja. Držite ga izvan dohvata djece.



Nemojte dopustiti djecu da se drže za TV ili vješaju o njega. U suprotnom TV može pasti, što može prouzročiti težu tjelesnu ozljedu.



Pažljivo odložite potrošene baterije kako ih djeca ne bi pojela. U slučaju da dijete proguta bateriju, odmah ga odvedite liječniku.



Nemojte umetati vodič (poput metalne igle za pletenje) u završetak kabela napajanja dok je kabel priključen na mrežnu utičnicu u zidu. Uz to, nemojte dodirivati kabel napajanja odmah nakon priključivanja na mrežnu utičnicu. Strujni udar može biti smrtonosan. (Ovisno o modelu)



Nemojte stavljati zapaljive tvari u blizinu proizvoda niti ih pohranjivati u njegovoj blizini. Nepažljivo rukovanje zapaljivim tvarima može dovesti do opasnosti od eksplozije ili požara.



Pripazite da vam metalni predmeti poput kovanica, ukosnica, igala ili žica, odnosno zapaljivi predmeti poput papira ili šibica ne upadnu u proizvod. Djeca bi trebala biti osobito pažljiva. Može doći do strujnog udara, požara ili ozljede. Ako strani predmet upadne u proizvod, iskopčajte kabel napajanja i obratite se servisnom centru.



Nemojte proizvod špricati vodom niti ga trljati zapaljivom tvari (otapalo ili benzen). Može doći do nezgode s požarom ili strujnim udarom.



Nemojte podvrgavati uređaj udarcima niti dopustiti da strana tijela padnu u uređaj te pazite da ništa ne padne na ekran. Možete se ozlijediti ili se proizvod može oštetiti.



Nikada nemojte dodirivati uređaj niti antenu tijekom sijevanja ili grmljavinske oluje. Strujni udar može biti smrtonosan.



Nikada nemojte dodirivati mrežnu utičnicu ako je došlo do istjecanja plina, već otvorite prozore i prozračite prostoriju. Može doći do požara potaknutog iskrenjem.



Nemojte rastavljati, popravljati niti mijenjati proizvod po vlastitom nahođenju. Može doći do nezgode s požarom ili strujnim udarom. Kontaktirajte servisni centar radi provjere, kalibracije ili popravka.



Ako dođe do bilo kojeg od sljedećih događaja, odmah iskopčajte proizvod i obratite se lokalnom servisnom centru.

- Proizvod je izložen udarcu
- Proizvod je oštećen
- U proizvod su dospjeli strani predmeti
- Proizvod se dimi ili stvara čudan miris

Zbog navedenog može doći do požara ili strujnog udara.



Ako proizvod ne namjeravate koristiti dulje vrijeme, iskopčajte kabel napajanja iz uređaja. Pašina koja padne može prouzročiti požar, a pad kvalitete izolacije može dovesti do propuštanja struje, strujnog udara ili požara.



Uređaj se ne smije izlagati kapanju ni zapluskivanju te se na njega ne smiju stavljati predmeti ispunjeni vodom poput vaza.

Ovaj uređaj nemojte postaviti na zid ako bi tamo mogao biti izložen ulju ili isparavanju ulja. Time se može prouzročiti oštećenje uređaja i njegovo ispadanje iz postolja.



Ako u proizvod (npr. AC adapter, kabel napajanja ili televizor) dospije voda ili druga tvar, isključite kabel napajanja i odmah se obratite servisnom centru. U suprotnom bi moglo doći do požara ili strujnog udara.

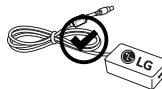

Koristite isključivo AC adapter i kabel napajanja koje je odobrila tvrtka LG Electronics. U suprotnom može doći do požara, strujnog udara, kvara ili deformacije proizvoda.



AC adapter ili kabel napajanja nikada nemojte rastavljati. To može uzrokovati požar ili strujni udar.

! OPREZ



Montirajte uređaj na mjesto na kojemu nije izložen radiovalovima.

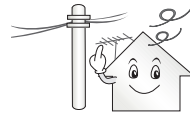

Između vanjske antene i vodova napajanja moralo bi biti dovoljno mjesta da antena u slučaju pada ne zahvati vodove. To bi moglo dovesti do strujnog udara.



Nemojte montirati uređaj na nestabilne police ili na podloge pod nagibom. Izbjegavajte, također, mjesta na kojima se pojavljuju vibracije ili ona koja proizvodu ne pružaju dovoljnu potporu. U suprotnom se uređaj može prevrnuti ili pasti i izazvati štetu ili ozljede.

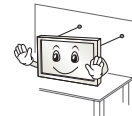

Ako TV postavite na postolje, treba poduzeti mjere kako se proizvod ne bi prevrnuo. U suprotnom proizvod može pasti, što može prouzročiti tjelesne ozljede.

Ako televizor želite montirati na zid, priključite VESA priključak za montiranje na zid (dodatni dijelovi) na stražnji dio televizora. Kad uređaj postavljate na zid uz pomoć zidnog nosača (dodatni dijelovi), pažljivo ga pričvrstite kako ne bi pao.

Koristite samo nastavke / dodatke koje navodi proizvođač.



Pri montaži antene obratite se kvalificiranom serviseru. To bi moglo dovesti opasnosti od požara ili strujnog udara.

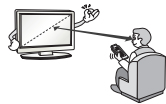

Preporučujemo da televizijski program gledate s udaljenosti od najmanje 2 do 7 dijagonala ekrana. Ako televiziju gledate dulje vrijeme, to može zamutiti vid.

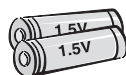

Koristite samo navedenu vrstu baterije. U suprotnom bi moglo doći do oštećenja daljinskog upravljača.

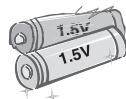

Ne kombinirajte nove baterije sa starima. To bi moglo dovesti do pregrijavanja i curenja baterija.

Baterije ne izlažite previsokoj temperaturi, odnosno držite podalje od izravne sunčeve svjetlosti, otvorenog plamena i električnih grijača.

NE stavljajte baterije koje nisu punjive u uređaj za punjenje.



Pripazite da između daljinskog upravljača i senzora za daljinski upravljač nema predmeta.



Sunčevo svjetlo ili neki drugi izvor jakog svjetla može ometati signal daljinskog upravljača. U tom slučaju zamračite prostoriju.

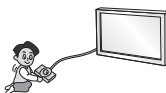

Pri povezivanju vanjskih uređaja poput konzola za videoigre, pripazite jesu li spojni kabeli dovoljno dugački. U suprotnom se uređaj može prevrnuti i izazvati štetu ili ozljede.



Proizvod nemojte uključivati/isključivati ukopčavanjem ili iskopčavanjem utikača napajanja iz utičnice. (Utikač nemojte koristiti kao prekidač.) To može dovesti do mehaničkog kvara ili strujnog udara.



Slijedite donje upute za montažu kako se uređaj ne bi pregrijavao.

- Udaljenost između proizvoda i zida mora biti veća od 10 cm.
- Nemojte montirati proizvod na mjesto na kojem nema prozračivanja (npr. na policu ili u ormarić).
- Nemojte postavljati proizvod na tepih ili na jastuk.
- Pazite da stolnjak ili zavjesa ne blokira ventilacijski otvor.

U suprotnom može doći do požara.

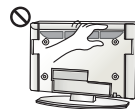

Vodite računa da ne dodirujete ventilacijske otvore prilikom dužeg gledanja televizije jer se ventilacijski otvori mogu zagrijati. To ne utječe na funkcioniranje niti na djelotvornost proizvoda.

S vremena na vrijeme provjerite kabel uređaja i ako njegov izgled otkriva oštećenja, iskopčajte ga, prestanite s upotrebom uređaja i pozovite ovlaštenog servisera koji će kabel zamijeniti jednakim zamjenskim kabelom.



Nemojte dopustiti da se prašina skuplja na kontaktima utikača ili zidne utičnice. To bi moglo dovesti do opasnosti od požara.

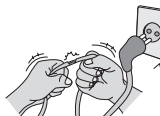

Kabel napajanja zaštitite od fizičkog ili mehaničkog habanja, zakretanja, uvijanja; nemojte ga pritiskati, zaglavljivati vratima ili hodati po njemu. Naročito pazite na priključke, zidne utičnice i mjesto na kojem kabel izlazi iz uređaja.





Nemojte jače pritisnuti ekran rukom niti oštrim predmetom poput čavla, olovke ili kemijske olovke, odnosno nemojte ga ogrepsiti.



Izbjegavajte dodirivanje LCD ekrana i ne držite dugo prste na njemu. To bi moglo prouzročiti privremena izobličenja na zaslonu.



Pri čišćenju proizvoda i komponenti od kojih se sastoji prvo iskopčajte uređaj iz napajanja, a zatim ga obrišite mekom krpom. Korištenje pretjeranog pritiska može dovesti do grebanja ili gubitka boje. Nemojte špricati uređaj vodom niti ga brisati mokrom krpicom. Nikada nemojte koristiti sredstvo za pranje stakla, sredstvo za laštenje automobila ni industrijsko sredstvo za laštenje, abrazivna sredstva niti vosak, benzen, alkohol i slično, jer ta sredstva mogu oštetiti proizvod i sam ekran. U suprotnom može doći do požara, strujnog udara ili oštećenja proizvoda (deformacije, korozije ili lomljenja).

Sve dok je uređaj priključen na AC mrežnu utičnicu, nije iskopčan iz AC napajanja, bez obzira na to jeste li ga isključili pomoću PREKIDAČA.



Pri iskopčavanju napajanja uhvatite utikač i isključite napajanje. Ako žica unutar kabela napajanja izgube kontakt, to može dovesti do požara.



Pri premještanju proizvoda svakako ga prvo isključite. Potom iskopčajte kabele napajanja i antenske kabele te sve spojne kabele. Televizor ili kabel napajanja možda je oštećen, što može prouzročiti opasnost od požara ili strujni udar.



Pri premještanju ili otpakiranju proizvoda potrebne su dvije osobe jer je proizvod težak. U suprotnom može doći do ozljede.



Jednom godišnje javite se u servisni centar radi čišćenja unutarnjih dijelova proizvoda.

Nakupljena prašina može uzrokovati mehanički kvar.



Cjelokupno servisiranje prepustite kvalificiranom osoblju. Servisiranje je potrebno prilikom svakog oštećenja uređaja, poput oštećenja kabela za napajanje ili utikača, izlivanja tekućine ili pada predmeta u uređaj, izlaganje uređaja kiši ili vlazi, neispravnog rada uređaja ili pada uređaja.



Ako je proizvod hladan na dodir, može doći do manjeg "treperenja" pri uključivanju. To je uobičajeno i ne predstavlja neispravnost proizvoda.



Ekran je proizvod visoke tehnologije s razlučivošću od dva do šest milijuna piksela. Možda ćete na ekranu uočiti sitne crne točkice i/ili svijetle točkice (crvene, plave ili zelene) veličine 1 ppm. To ne predstavlja kvar i ne utječe na djelotvornost i pouzdanost proizvoda. Do te pojave dolazi i kod proizvoda trećih proizvođača te ona ne predstavlja prihvatljiv razlog za zamjenu proizvoda ili povrat novca.



Možda ćete uočiti različitu svjetlinu i boje na ekranu, ovisno o kutu gledanja (lijevo/desno/gore/dolje).
Do pojave dolazi zbog tehničkih značajki ekrana. Pojava ne utječe na djelotvornost proizvoda i ne predstavlja kvar.



Prikazivanje nepomične slike (npr. logotipa kanala koji vrši emitiranje, zaslonskog izbornika, scene iz videoigre) tijekom duljeg vremena može oštetiti ekran i "urezivanja" slike. Jamstvo ne pokriva takvo urezivanje slike u ekran.

Izbjegavajte dugotrajne prikaze statičnih slika na zaslonu televizora (2 ili više sati za LCD televizore, 1 ili više sati za plazma televizore). Isto tako, ako program dulje vrijeme gledate s odnosom stranica 4:3, na vanjskim rubovima ekrana može doći do urezivanja slike.
Do te pojave dolazi i kod proizvoda trećih proizvođača te ona ne predstavlja prihvatljiv razlog za zamjenu proizvoda ili povrat novca.

Stvaranje zvukova

Pucketanje: pucketanje koje se javlja prilikom gledanja ili isključivanja televizora nastaje zbog toplinskog skupljanja plastike koja je uzrokovana temperaturom i vlažnošću. Taj je zvuk uobičajen za proizvode kod kojih je potrebna toplinska deformacija. Zujanje električnih sklopova/ploče: sklop za brzo prebacivanje koji daje veliku količinu struje za rad proizvoda generira tihi zvuk. Zvuk može biti glasniji ili tiši, ovisno o proizvodu

Taj generirani zvuk ne utječe na djelotvornost i pouzdanost proizvoda.

U blizini televizora nemojte koristiti visokonaponske električne uređaje (npr. električnu mlatilicu za komarce). To bi moglo rezultirati njegovim oštećenjem.

Prikaz 3D slika (samo 3D modeli)

! UPOZORENJE

Okruženje za gledanje

- Vrijeme gledanja
 - Pri gledanju 3D sadržaja odmorite se 5 za 15 minuta svakog sata. Gledanje 3D sadržaja tijekom duljeg vremena može prouzročiti glavobolju, vrtoglavicu, umor ili zamor očiju.

Osobe koje imaju fotosenzibilne napade ili povezanu kroničnu bolest

- Neki korisnici pri izlaganju bljeskavom svjetlu i posebnom uzorku 3D sadržaja mogu doživjeti napade ili neke druge abnormalne simptome.
- Nemojte gledati 3D videozapise ako osjećate mučninu, ako ste trudni i/ili imate kroničnu bolest poput epilepsije, bolesti srca, probleme s krvnim tlakom itd.
- 3D sadržaji ne preporučuju se osobama bez stereoskopskog vida ili sa stereoskopskom anomalijom. Te osobe mogu vidjeti dvostruke slike ili osjetiti neugodu pri gledanju takvog sadržaja.
- Ako imate strabizam (gledate u križ), ambliopiju (slab vid) ili astigmatizam, možda ćete imati problema s uočavanjem dubine i lako se zamoriti gledanjem dvostrukih slika. Preporučuje se češće odmaranje nego što je to potrebno prosječnoj odrasloj osobi.
- Ako vaš vid naizmjenice prelazi iz jednog u drugo oko, pregledajte vid prije gledanja 3D sadržaja.

Simptomi koji zahtijevaju prekid ili odustajanje od gledanja 3D sadržaja

- Nemojte gledati 3D sadržaj kada ste umorni od nedostatka sna, pretjeranog rada ili pića.
- Kad se pojave sljedeći simptomi, prestanite gledati 3D sadržaja i dobro se odmorite kako bi se simptomi povukli.
 - Ako se simptomi ne povuku, obratite se liječniku. Simptomi mogu obuhvaćati glavobolje, bol u očnim jabučicama, vrtoglavica, mučnina, palpitacija, zamućenje vida, nelagoda, dvostruka slika, vizualna nelagoda ili umor.

⚠ OPREZ

Okruženje za gledanje

- Udaljenost za gledanje
 - Pri gledanju 3D sadržaja održavajte udaljenost od najmanje dvije dijagonale ekrana. Ako pri gledanju 3D sadržaja osjećate nelagodu, udaljite se od televizora.

Starost gledatelja

- Dojenčad/djeca
 - Djeci do 6 godina zabranjeno je korištenje / gledanje 3D sadržaja.
 - Djeca do 10 godina starosti mogu postati pretjerano uzbuđena zbog činjenice da im se vid još razvija (primjerice mogu pokušati dodirnuti zaslon ili skočiti u njega). Kad djeca gledaju 3D sadržaj, potrebno je primjenjivati nadzor i posebnu pozornost.
 - Binokularni vid djece pri gledanju 3D prikaza znatno se razlikuje u odnosu na odrasle jer je razmak između očiju kod njih manji. Stoga će, gledajući isti 3D sadržaj kao odrasli, imati dojam veće stereoskopske dubine no što je to slučaj kod odraslih.
- Tinejdžeri
 - Tinejdžeri mlađi od 19 godina na svjetlosnu stimulaciju 3D sadržaja mogu reagirati osjetljivošću. Savjetujte im da, kada su umorni, ne gledaju 3D sadržaj tijekom duljeg vremena.
- Starije osobe
 - Starije osobe imat će manji dojam 3D efekta u usporedbi s mladima. Nemojte sjediti na manjoj udaljenosti od televizora u odnosu na onu koja je preporučena.

Pozor pri korištenju 3D naočala

- Svakako koristit 3D naočale tvrtke LG. U suprotnom možda nećete dobro vidjeti 3D videozapise.
- 3D naočale nemojte koristiti umjesto svojih dioptrijskih, sunčanih ili zaštitnih naočala.
- Korištenje izmijenjenih 3D naočala može dovesti do zamora oka ili distorzije slike.
- 3D naočale nemojte izlagati vrlo visokim ni vrlo niskim temperaturama. To ih može izobličiti.
- 3D naočale su osjetljive i lako ih je izgresti. Za čišćenje naočala uvijek koristite meku i čistu krpu. Ne grebite leće 3D naočala oštrim predmetima niti ih čistite kemikalijama.

Priprema

! NAPOMENA

- Prvo uključivanje televizora nakon dopremanja iz tvornice može potrajati do nekoliko minuta.
- Prikazana slika može se razlikovati od vašeg televizora.
- Prikaz na zaslonu vašeg televizora može se malo razlikovati od onog prikazanog u ovom priručniku.
- Dostupni izbornici i opcije mogu se razlikovati od izvora ulaznog signala ili modela proizvođača koji koristite.
- U budućnosti će se televizoru možda dodavati nove značajke.
- Ako se televizor neko vrijeme neće koristiti, možete ga prebaciti u stanje pripravnosti kako biste smanjili potrošnju energije. Ako se televizor neko vrijeme neće koristiti, isključite ga jer ćete na taj način dodatno uštedjeti energiju.
- Količina električne energije koja se troši tijekom korištenja može se znatno smanjiti ako se smanji svjetlina slike, čime ćete smanjiti i ukupne troškove.
- Dijelovi koji se isporučuju s uređajem mogu se razlikovati ovisno o modelu.
- Specifikacije proizvođača ili sadržaj ovog priručnika mogu se mijenjati bez prethodne najave zbog nadograđivanja funkcija uređaja.
- Kako bi se osiguralo optimalno povezivanje, kabeli i USB uređaji trebaju imati okvir debljine manje od 10 mm i širine manje od 18 mm. Ako vaš USB uređaj ne odgovara USB priključku TV-a, koristite produžni kabel koji podržava USB 2.0.

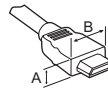

*A ≲ 10 mm

*B ≲ 18 mm

- Koristite certificirani kabel s logotipom HDMI.
- Ako ne koristite certificirani HDMI kabel, na zaslonu se možda neće prikazati slika ili može doći do pogreške u povezivanju. (Preporučene vrste HDMI kabela)
 - High-Speed HDMI™/TM kabel (3 m ili kraći)
 - High-Speed HDMI™/TM kabel s priključkom za Ethernet (3 m ili kraći)

OPREZ

- Nemojte koristiti proizvode koji nisu odobreni kako biste osigurali sigurnost i dug vijek trajanja proizvoda.
- Oštećenja ili ozljede uzrokovane dijelovima koji nisu odobreni nisu pokriveni jamstvom.
- Na ekranu nekih modela nalazi se tanka folija koju ne smijete skidati.
- Kada postolje postavljate na televizor, zaslon okrenite prema dolje i postavite ga na obložen stol ili ravnu površinu kako biste ga zaštitili od ogrebotina.
- Provjerite jesu li vijci ispravno umetnuti i pritegnuti. (ako vijci nisu dovoljno pritegnuti, televizor bi se nakon postavljanja mogao nagnuti prema naprijed.) Prilikom pritezanja vijaka nemojte koristiti pretjeranu silu; na taj način možete oštetiti navoj te se vijak neće moći dobro pritegnuti.

Oprema koja se kupuje zasebno

Dodatna oprema se radi poboljšanja kvalitete može promijeniti bez prethodne najave. Za kupnju tih proizvoda obratite se svom distributeru. Uređaji funkcioniraju samo s nekim modelima. Naziv ili dizajn modela mogu se promijeniti ako su funkcije proizvoda ažurirane ili ovisno o odluci ili smjernicama proizvođača.

(Ovisno o modelu)

AG-F*** Cinema 3D naočale	AN-MR600 Magic daljinskog upravljača	AG-F***DP Naočale za dvostruku reprodukciju
AN-VC550 Smart Camera	LG ZVUK uređaj	AN-WF500 Wi-Fi/Bluetooth hardverski dodatak

* Za neke modele potreban je hardverski dodatak za Wi-Fi/Bluetooth kako bi se mogao koristiti Magic daljinski upravljač ili LG audio uređaj.

* Pomoćni uređaj za Wi-Fi/Bluetooth hardverski dodatak razlikuje se ovisno o modelu.

Održavanje

Čišćenje televizora

Televizor redovito čistite kako biste održali najbolje radne karakteristike i produžili vijek trajanja.

- Najprije obavezno isključite napajanje, iskopčajte kabel za napajanje i sve ostale kabele.
- Ako televizor dulje vremenski razdoblje ostavljate bez nadzora ili ga ne koristite, iskopčajte kabel za napajanje iz zidne utičnice kako biste spriječili oštećenja uzrokovana udarom groma ili nestankom struje.

Okvir ekrana, kućište i postolje

Prašinu i prljavštinu s površina uklonite suhom, čistom i mekanom krpom.

Za uklanjanje tvrdokornije prljavštine površine obrišite mekanom krpom navlaženom čistom vodom ili razrijeđenim blagim deterdžentom. Zatim ih odmah prebršite suhom krpom.

- Nikada ne dodirujte ekran jer ga tako možete oštetiti.
- Površinu ekrana nemojte gurati, trljati ni udarati nožima ili oštrim predmetima jer to može ostaviti ogrebotine na ekranu i uzrokovati iskrivljenje slike.
- Nemojte koristiti nikakve kemikalije jer one mogu oštetiti površinu.
- Nemojte prskati nikakvu tekućinu na površinu. Ako voda uđe u televizor, to može uzrokovati požar, strujni udar ili kvar.

Kabel za napajanje

Redovito čistite nakupljenu prašinu ili prljavštinu s kabela.

Podizanje i premještanje televizora

Prije premještanja ili podizanja televizora pročitajte sljedeće upute kako se televizor ne bi izgrebao ili oštetio te kao biste televizor sigurno premjestili bez obzira na njegov tip i veličinu.

- Preporučujemo da televizor premještate u kutiji ili ambalaži u kojoj je kupljen.
- Prije premještanja ili podizanja televizora isključite kabel za napajanje i sve ostale kabele.
- Kada držite televizor, zaslon ne smije biti okrenut prema vama kako ne bi došlo do oštećenja.



- Čvrsto držite gornji i donji dio televizora. Pazite da ga ne držite za prozirne dijelove, zvučnik ili otvor zvučnika.

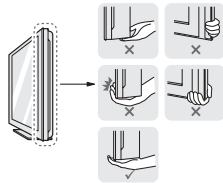

- U prenošenju velikog televizora moraju sudjelovati najmanje 2 osobe.
- Ako televizor prenosite ručno, držite ga na način prikazan na sljedećoj slici.

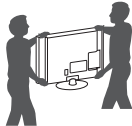

- Televizor prilikom prenošenja nemojte izlagati trzajima ni jakim vibracijama.
- Kada prenosite televizor, držite ga uspravno, nemojte ga polagati na bok niti naginjati lijevo ili desno.
- Nemojte koristiti preveliku silu jer biste savijanjem/uvijanjem postolja okvira mogli oštetiti zaslon.
- Uređajem pažljivo rukujte kako ne biste oštetili ispupčeni upravljački gumb.

OPREZ

- Nikada ne dodirujte ekran jer ga tako možete oštetiti.
- Nemojte pomicati televizor tako da držite spone za kabele jer one tako mogu puknuti te uzrokovati ozljede i oštećenje televizora.

Upotreba upravljačke tipke

(Prikazana slika može se razlikovati od vašeg televizora.)



TV funkcijama možete jednostavno upravljati pritiskom ili pomicanjem upravljačke tipke prema gore, dolje, lijevo ili desno.

NAPOMENA

- Serija UF64 nema upravljački gumb, nego samo gumbе za uključivanje/isključivanje.



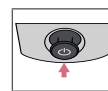
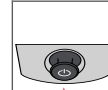

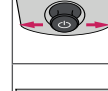

Osnovne funkcije

	Uključivanje	Dok je TV isključen, stavite prst na upravljačku tipku i pritisnite je jednom pa je otpustite.
	Isključivanje	Dok je TV uključen, postavite prst na upravljačku tipku i pritisnite je jednom na nekoliko sekundi pa je otpustite. Zatvorit će se sve pokrenute aplikacije, i zaustavit će se trenutno snimanje.
	Upravljanje glasnoćom	Ako postavite prst preko upravljačke tipke i gurnete je u desno ili lijevo, možete podesiti glasnoću po želji.
	Upravljanje programima	Ako postavite prst na upravljačku tipku i gurnete je prema gore ili dolje, možete se kretati po programima koje ste spremili.

Podešavanje izbornika

Dok je TV uključen, jednom pritisnete upravljačku tipku. Stavke izbornika možete podešavati pomicanjem upravljačke tipke prema gore, dolje, lijevo ili desno.

	Isključite napajanje.
	Izlaz iz prikaza na zaslonu i povratak na gledanje TV programa.
	Promjena izvora ulaznog signala.
	Pristup brzim postavkama.

! NAPOMENA

- Kada prst postavite na upravljački gumb, gurnite ga prema gore, dolje, lijevo ili desno te pazite da ga ne pritisnete. Ako upravljački gumb prvo pritisnete, nećete moći prilagoditi jakost zvuka i spremljene programe.

Postavljanje na stol

(Prikazana slika može se razlikovati od vašeg televizora.)

- 1 Podignite i nagnite televizor u uspravan položaj na stolu.
 - Ostavite (minimalno) 10 cm prostora do zida radi odgovarajuće ventilacije.

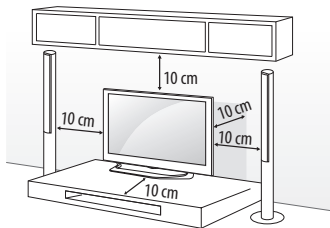

- 2 Priključite kabel za napajanje na zidnu utičnicu.

! OPREZ

- Nemojte postavljati televizor u blizinu izvora topline ili na njih jer to može dovesti do požara ili drugog oštećenja.

Korištenje kensington sigurnosnog sustava

(ova značajka nije dostupna na svim modelima.)

- Prikazana slika može se razlikovati od vašeg televizora. Priključak za Kensington sigurnosni sustav nalazi se na stražnjoj strani televizora. Dodatne informacije o montiranju i korištenju potražite u priručniku koji ste dobili s Kensington sigurnosnim sustavom ili posjetite stranicu <http://www.kensington.com>. Kensington sigurnosni sustav spojite između televizora i stola.

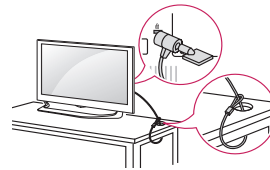

Montiranje televizora na zid

(ova značajka nije dostupna na svim modelima.)

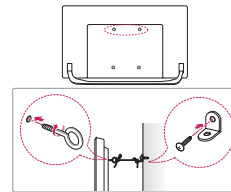

- 1 Umetnite i pričvrstite okaste vijke ili nosače za televizor i vijke na stražnjoj strani televizora.
 - Ako se na mjestu za okaste vijke nalaze neki drugi vijci, izvadite ih.
- 2 Pričvrstite zidni nosač za zid vijcima. Pritom poštuju lokacije zidnog nosača i okastih vijaka na stražnjoj strani televizora.
- 3 Povežite okaste vijke i nosače čvrsto uz pomoć jačeg užeta. Uže mora biti postavljeno vodoravno u odnosu na ravnu površinu.

! OPREZ

- Pazite da se djeca ne penju i ne vješaju po televizoru.

! NAPOMENA

- Koristite platformu ili ormarić koji je dovoljno čvrsti i velik za sigurno postavljanje televizora.
- Nosači, vijci i uže ne isporučuju se u paketu. Nabaviti ih možete od lokalnog distributera.

Montaža na zid

Pažljivo pričvrstite dodatni zidni nosač na stražnju stranu televizora i montirajte ga na zid koji je načinjen od čvrstog materijala i okomit je na pod. Kada televizor montirate na neki drugi građevni materijal, obratite se kvalificiranom osoblju. LG preporučuje da televizor za zid pričvrstite profesionalni instalater. Preporučujemo upotrebu zidnih nosača tvrtke LG. Zidni nosač tvrtke LG lako se premješta s priključenim kabelima. Ako ne koristite zidni nosač tvrtke LG, koristite zidni nosač koji omogućuje odgovarajuće pričvršćivanje uređaja na zid s dovoljno prostora za provođenje kabela za povezivanje s vanjskim uređajima. Preporučuje se da prije postavljanja i pričvršćivanja zidnog nosača priključite sve kabele.

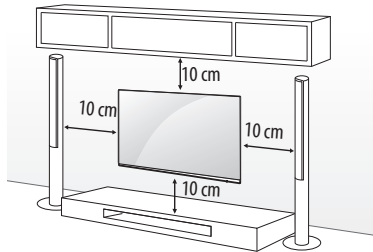

Obavezno koristite vijke i zidne nosače koji zadovoljavaju VESA standard. Standardne dimenzije kompleta zidnog nosača opisane su u sljedećoj tablici.

Oprema koja se kupuje zasebno (zidni nosač)

Model	43UF64** 43UF68** 40/43UF77**	49UF64** 49/55UF68** 49/55UF77** 50UF83**
VESA (mm) (A x B)	200 x 200	300 x 300
Standardni vijak	M6	M6
Broj vijaka	4	4
Nosač za montiranje na zid	LSW240B MSW240	LSW350B MSW240
Model	65UF68** 60/65UF77** 58UF83**	70/79UF77**
VESA (mm) (A x B)	300 x 300	600 x 400
Standardni vijak	M6	M8
Broj vijaka	4	4
Nosač za montiranje na zid	LSW350B	LSW640B

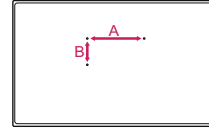

OPREZ

- Prije prenošenja ili montaže televizora isključite napajanje. U suprotnom može doći do strujnog udara.
- Prije montiranja televizora na zid odvojite postolje od televizora tako da izvedete postupak postavljanja postolja obrnutim redoslijedom.
- Ako televizor montirate na strop ili nagnut zid, on može pasti i ozlijediti nekoga. Upotrijebite autorizirani zidni nosač tvrtke LG i obratite se lokalnom distributeru ili kvalificiranom osoblju.
- Nemojte previše stezati vijke jer tako možete oštetiti televizor i poništiti jamstvo.
- Koristite vijke i zidne nosače koji zadovoljavaju VESA standard. Sva oštećenja ili ozljede nastale pogrešnim korištenjem ili korištenjem neodgovarajuće dodatne opreme nisu pokrivena jamstvom.

NAPOMENA

- Koristite vijke navedene u specifikacijama vijaka prema VESA standardu.
- Komplet za montiranje na zid sadrži priručnik za montiranje i sve potrebne dijelove.
- Nosač za montiranje na zid ubraja se u dodatnu opremu. Nabaviti ga možete od lokalnog distributera.
- Duljina vijaka može se razlikovati ovisno o zidnom nosaču. Obavezno koristite vijke odgovarajuće duljine.
- Dodatne informacije potražite u priručniku koji ste dobili sa zidnim nosačem.
- Prilikom montiranja zidnog nosača koristite zaštitnu naljepnicu. Zaštitna naljepnica sprječava nakupljanje prljavštine i prašine na otvoru. (Samo ako je navedeni dio priložen)

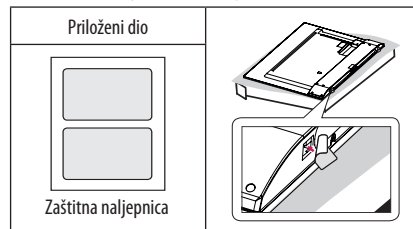

- Prilikom pričvršćivanja zidnog nosača na televizor umetnite odstojnike zidnog nosača u otvore za montažu na televizoru kako biste podesili okomiti kut televizora. (Samo ako je navedeni dio priložen)

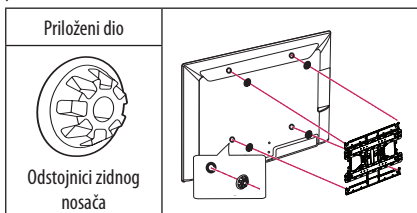

- Ovisno o obliku postolja, upotrijebite alat s ravnim nastavkom ili uklonite poklopac postolja kako je prikazano u nastavku. (npr. odvijač s ravnim nastavkom) (Samo ako je navedeni dio priložen)

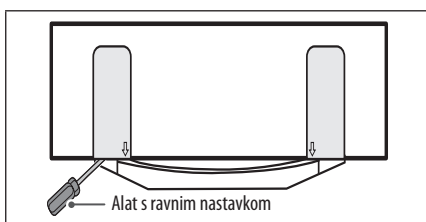

Priključivanje (obavijesti)

Za odabir vanjskog uređaja priključite vanjske uređaje na televizor i promijenite načine ulaza. Dodatne informacije o priključivanju vanjskog uređaja potražite u priručniku svakog uređaja.

Dostupni vanjski uređaji su: HD prijemnici, DVD uređaji, videorekorderi, USB memorije, računala, uređaji za igru i drugi vanjski uređaji.

! NAPOMENA

- Priključak vanjskog uređaja može se razlikovati ovisno o modelu.
- Priključite vanjske uređaje na televizor bez obzira na redoslijed priključaka na televizoru.
- Ako snimate televizijski program pomoću DVD snimača ili videorekordera, kabel za ulazni televizijski signal obavezno uključite u televizor preko DVD snimača ili videorekordera. Dodatne informacije o snimanju potražite u priručniku priključenog uređaja.
- Upute za rukovanje potražite u priručniku vanjskog uređaja.
- Ako na televizor priključujete igraću konzolu, koristite kabel koji ste dobili s igraćom konzolom.
- U PC načinu rada može doći do šuma koji je povezan s razlučivošću, okomitim uzorkom, kontrastom ili svjetlinom. Ako postoji šum, promijenite izlaznu razlučivost računala, promijenite stopu osvježavanja ekrana ili podesite svjetlinu i kontrast slike u izbornik SLIKA kako biste postigli jasnu sliku.
- U PC načinu rada neke postavke razlučivosti možda neće pravilno funkcionirati, ovisno o grafičkoj kartici.
- Ako se na računalu reproducira ULTRA HD sadržaj, slika ili zvuk povremeno se može prekidati, ovisno o performansama računala. (Ovisno o modelu)

Priključivanje antene

Priključite televizor u zidnu antensku utičnicu pomoću RF kabela (75 Ω).

- Ako želite koristiti više od 2 televizora, upotrijebite razdjelnik signala.
- Ako je kvaliteta slike loša, ugradite pojačalo signala kako biste postigli bolju kvalitetu slike.
- Ako je kvaliteta slike slaba iako koristite antenu, pokušajte je okrenuti u pravom smjeru.
- Antenski kabel i pretvarač ne isporučuju se s proizvodom.
- Podržani DTV zvuk: MPEG, Dolby Digital, Dolby Digital Plus, HE-AAC
- Televizor ne može izravno primiti emitirani ULTRA HD sadržaj na lokaciji koja ne podržava emitiranje ULTRA HD sadržaja. (Ovisno o modelu)

Priključivanje satelitskog tanjura

(Samo satelitski modeli)

Povežite televizor sa satelitskim tanjurom putem satelitske utičnice koristeći satelitski RF kabel (75 Ω).

Euro Scart veza

(Ovisno o modelu)

Digitalni video i ZVUK signal s vanjskog uređaja prenosi na televizor. Vanjski uređaj i TV povežite putem Euro Scart kabela.

Trenutačni način ulaza \ Vrsta izlaza	AV1 (TV izlaz ¹)
Digitalna TV	Digitalna TV
Analogna TV, AV	Analogna TV
Komponentni	
HDMI	

¹ TV izlaz: prenosi analogne ili digitalne TV signale.

- Svaki Euro Scart kabel koji koristite mora imati zaštitu signala.
- Kada gledate digitalnu televiziju u 3D načinu rada, samo se 2D izlazni signali mogu prenijeti SCART kabelom. (Samo 3D modeli)
- Ako funkciju Time Machine koristite na digitalnom televizoru, izlazni signali televizora ne mogu izlaziti putem SCART kabela.

Povezivanje CI modula

(Ovisno o modelu)

Za pregled kodiranih usluga (koje se naplaćuju) u digitalnom načinu rada.

- Provjerite je li CI modul u utor za PCMCIA karticu umetnut u pravom smjeru. Ako modul nije ispravno umetnut, može doći do oštećenja na televizoru i utoru za PCMCIA karticu.
- Ako se na televizoru ne prikazuju videozapisi i audiozapisi kad je priključen CI+ CAM, kontaktirajte davatelja zemaljskih/kabelskih/satelitskih usluga.

USB priključak

(Ovisno o modelu)

Neka USB čvorišta možda neće raditi. Ako USB uređaj povezan putem USB čvorišta nije prepoznat, izravno ga priključite na USB priključak televizora.

Ostale veze

Priključite TV na vanjske uređaje. Za sliku i zvuk najbolje kvalitete priključite vanjski uređaj i TV putem HDMI kabela. Odvojeni kabel ne isporučuje se u kompletu.



-  →  →  → Slika → HDMI ULTRA HD Deep Colour
 - **Uključeno**: Podržani format 4K @ 50/60 Hz (4:4:4, 4:2:2, 4:2:0)
 - **Isključeno**: Podržani format 4K @ 50/60 Hz (4:2:0)

Ako uređaj koji je spojen na Ulaz također podržava ULTRA HD Deep Colour, slika bi mogla biti jasnija. Međutim, ako uređaj ne podržava tu značajku, možda neće raditi ispravno. U tom slučaju, spojite uređaj na drugi HDMI priključak ili promijenite postavku TV-a **HDMI ULTRA HD Deep Colour** na **Isključeno**.

(Ova je značajka dostupna samo na određenim modelima koji podržavaju postavku ULTRA HD Deep Colour.)

Daljinski upravljač

Opisi u ovom priručniku temelje se na gumbima daljinskog upravljača. Pažljivo pročitajte ovaj priručnik i ispravno koristite televizor.

Kada mijenjate baterije, otvorite poklopac za baterije, zamijenite ih (1,5 V AAA) tako da odgovaraju  i  polu kako prikazuje oznaka u odjeljku za baterije, a zatim vratite poklopac na mjesto. Baterije izvadite redoslijedom obrnutim od redosljeda umetanja.

OPREZ

- Nemojte miješati stare i nove baterije jer tako možete oštetiti daljinski upravljač.
- Daljinski upravljač nije dostupan na svim tržištima.

Daljinski upravljač obavezno usmjerite prema senzoru daljinskog upravljača na televizoru.

(Ovisno o modelu)

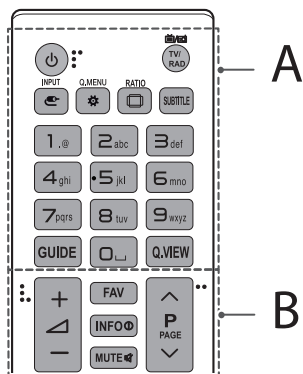

A

- ⏻ (NAPAJANJE)** Uključivanje i isključivanje televizora.
- TV/RAD** Odabir radijskog, televizijskog ili DTV programa.
- INPUT** Promjena izvora ulaznog signala.
- Q.MENU / ⚙️ (Brze postavke)** Pristup brzim postavkama.
- RATIO** Promjena veličine slike.
- SUBTITLE** Prikazuje željene podnaslove ili titlove u digitalnom načinu rada.
- Brojčane tipke** Unos brojeva.
- GUIDE** Prikazuje vodič programa.
- ⏪ (Razmak)** Otvara prazno mjesto na zaslonskoj tipkovnici.
- Q.VIEW** Povratak na posljednji gledani program.

B

- FAV** Pristup popisu omiljenih programa.
- INFO** Pregledava informacije o trenutnom programu i zaslonu.
- MUTE** Isključivanje zvuka.
- + / -** Prilagodba glasnoće.
- ^ / v** Kretanje kroz spremljene programe ili kanale.
- ^ PAGE v** Prelazak na prethodni ili sljedeći zaslon.

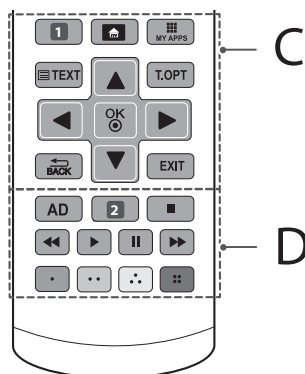

C

- 1 APP / *** Odabire izvor MHP izbornika. (Ovisno o modelu)
- 1 RECENT** Prikaz prethodno gledanih kanala. (Ovisno o modelu)
- 🏠 (POČETNO)** Pristup početnom izborniku.
- 📺 MY APPS** Prikazuje popis aplikacija.
- Tipke teleteksta (TEXT, T.OPT)** Te se tipke koriste za upravljanje teletekstom.
- Navigacijske tipke (gore/dolje/lijevo/desno)** Kretanje kroz izbornike ili opcije.
- OK** Odabir izbornika ili opcija i potvrda unosa.
- ↶ BACK** Povratak na prethodnu razinu.
- EXIT** Izlaz iz prikaza na zaslonu i povratak na gledanje programa.

D

- AD** Pritiskom na gumb AD omogućuju se ZVUK opisi.
- 2 LIST** Pristup popisu spremljenih programa. (Ovisno o modelu)
- 2 REC / *** Početak snimanja i prikaz izbornika snimanja. (Samo za modele koji podržavaju Time Machine^{Ready}) (Ovisno o modelu)
- Upravljačke tipke (◀, ▶, ⏸, ⏮, ⏭)** Upravlja premium sadržajem, Time Machine^{Ready} ili SmartShare izbornicima ili uređajima koji su kompatibilni sa SIMPLINK tehnologijom (USB, SIMPLINK ili Time Machine^{Ready}).
- Tipke u boji** Pomoću njih možete pristupiti posebnim funkcijama u određenim izbornicima.
(●: Crveni, ●●: Zeleni, ●●●: Žuti, ●●●●: Plavi)

HRVATSKI

(Ovisno o modelu)

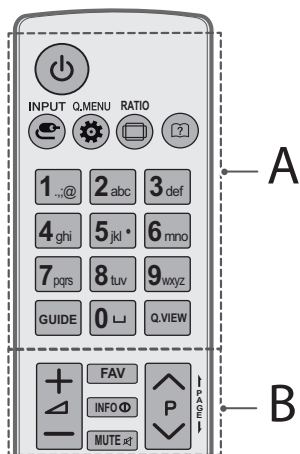

A

- (NAPAJANJE)** Uključivanje i isključivanje televizora.
- INPUT** Promjena izvora ulaznog signala.
- Q.MENU / (Brze postavke)** Pristup brzim postavkama.
- RATIO** Promjena veličine slike.
- (Korisnički priručnik)** Prikaz korisničkog priručnika.
- Brojčane tipke** Unos brojeva.
- (Razmak)** Otvara prazno mjesto na zaslonskoj tipkovnici.
- GUIDE** Prikazuje vodič programa.
- Q.VIEW** Povratak na posljednji gledani program.

B

- +** **-** Prilagodba glasnoće.
- FAV** Pristup popisu omiljenih programa.
- INFO** Pregledava informacije o trenutnom programu i zaslonu.
- MUTE** Isključivanje zvuka.
- P** Kretanje kroz spremljene programe ili kanale.
- PAGE** Prelazak na prethodni ili sljedeći zaslon.

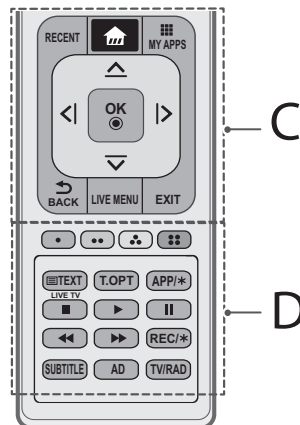

C

- RECENT** Prikaz prethodno gledanih kanala.
- (POČETNO)** Pristup početnom izborniku.
- MY APPS** Prikazuje popis aplikacija.
- Navigacijske tipke (gore/dolje/lijevo/desno)** Kretanje kroz izbornike ili opcije.
- OK** Odabir izbornika ili opcija i potvrda unosa.
- BACK** Povratak na prethodnu razinu.
- LIVE MENU** Prikaz popisa Preporučeno, Program, Pretraživanje i Snimljeno. (Ovisno o modelu)
- EXIT** Izlaz iz prikaza na zaslonu i povratak na gledanje programa.

D

- Tipke u boji** Pomoću njih možete pristupiti posebnim funkcijama u određenim izbornicima.
(): Crveni, (): Zeleni, (): Žuti, (): Plavi)
- Tipke teleteksta (TEXT, T.OPT)** Te se tipke koriste za upravljanje teletekstom.
- APP/*** Odabire izvor MHP izbornika. (Ovisno o modelu)
- LIVE TV** Povratak na TV uživo.
- Upravljačke tipke (, , , ,)** Upravljaju premium sadržajem, Time Machine^{Ready} ili SmartShare izbornicima ili uređajima koji su kompatibilni sa SIMPLINK tehnologijom (USB, SIMPLINK ili Time Machine^{Ready}).
- REC/*** Početak snimanja i prikaz izbornika snimanja. (Samo za modele koji podržavaju Time Machine^{Ready}) (Ovisno o modelu)
- SUBTITLE** Prikazuje željene podnaslove ili titlove u digitalnom načinu rada.
- AD** Pritiskom na gumb AD omogućuju se audio opisi.
- TV/RAD** Odabir radijskog, televizijskog ili DTV programa.

Funkcije magic daljinskog upravljača

(Ovisno o modelu)

Ovaj upravljač ne isporučuje se sa svim modelima. Kada se prikaže poruka "Baterija Magic daljinskog upravljača je slaba. Zamijenite bateriju.", potrebno je zamijeniti bateriju.

Kada mijenjate baterije, otvorite poklopac za baterije, zamijenite ih (1,5 V AA) tako da odgovaraju (+) i (-) polu kako prikazuje oznaka u odjeljku za baterije, a zatim vratite poklopac. Daljinski upravljač obavezno usmjerite prema senzoru daljinskog upravljača na televizoru. Baterije izvadite redoslijedom obrnutim od redoslijeda umetanja.

⚠ OPREZ

- Nemojte miješati stare i nove baterije jer tako možete oštetiti daljinski upravljač.

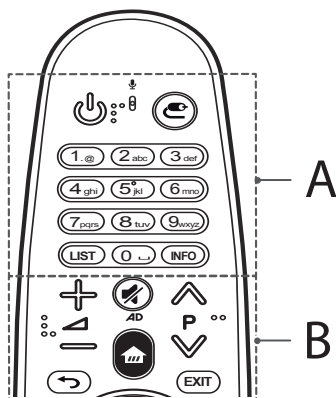

A

(NAPAJANJE) Uključivanje i isključivanje televizora.

(ULAZ) Promjena izvora ulaznog signala.

* Pritiskom i držanjem tipke prikazuje se popis svih vanjskih izvora ulaznog signala.

Brojčane tipke Unos brojeva.

LIST Pristup spremljenom popisu kanala ili programa.

(Razmak) Otvara prazno mjesto na zaslonskoj tipkovnici.

INFO Prikaz informacija o trenutnim kanalima ili programima i zaslonu.

B

Prilagodba glasnoće.

Kretanje kroz spremljene programe ili kanale.

(ISKLJUČIVANJE ZVUKA) Isključivanje svih zvukova.

* Pritiskom na tipku i zadržavanjem pritiska omogućuju se video/audio opisi. (Ovisno o modelu)

(POČETNO) Pristup početnom izborniku.

(NATRAG) Povratak na prethodnu razinu.

EXIT Izlaz iz prikaza na zaslonu uz povratak na prikaz zadnjeg unosa.

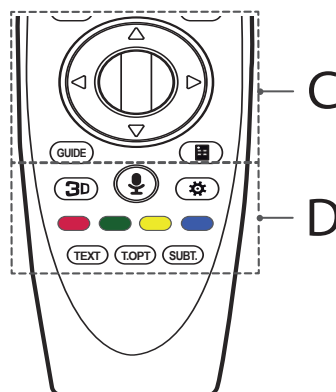

C

Kotačić (U redu) Pritisnite središnji dio kotačića kako biste odabrali izbornik. Programe možete mijenjati pomoću kotačića.

(gore/dolje/lijevo/desno) Pomoću tipke za gore, dolje, lijevo ili desno možete se kretati po izborniku. Ako tipke pritisnete dok se na zaslonu prikazuje pokazivač, pokazivač će nestati sa zaslona i Magic daljinski upravljač funkcionirat će poput običnog daljinskog upravljača. Želite li ponovno na zaslonu prikazati pokazivač, protresite Magic daljinski upravljač lijevo-desno.

GUIDE Prikazuje vodič programa.

(Zaslonki upravljač) Prikazivanje zaslonkog upravljača.

* Pristup izborniku univerzalnog upravljača u određenim regijama. (Ovisno o modelu)

D

3D Koristi se za gledanje 3D videozapisa. (Samo 3D modeli)

(Prepoznavanje glasa)

(Ovisno o modelu)

Mrežna veza je potrebna za korištenje funkcije glasovnog prepoznavanja.

- 1 Pritisnite tipku za glasovno pretraživanje.
- 2 Kada se na zaslonu televizora pojavi prozor za glas, izgovorite željene riječi.
 - Magic daljinski upravljač držite najviše 10 cm od lica.
 - Funkcija za prepoznavanje glasa možda neće prepoznati govor ako govorite prebrzo ili presporo.
 - Brzina prepoznavanja može se razlikovati ovisno o karakteristikama korisnika (glas, izgovor, intonacija i brzina) i okruženja (buka i jačina zvuka televizora).

 (Brze postavke) Pristup brzim postavkama.

* Pritiskom i držanjem tipke  prikazuje se izbornik **Napredne postavke**.

Tipke u boji Pomoću njih možete pristupiti posebnim funkcijama u određenim izbornicima.

(: Crveni, : Zeleni, : Žuti, : Plavi)

Tipke teleteksta (TEXT, T.OPT) Te se tipke koriste za upravljanje teletekstom.

SUBT. Prikaz željenih podnaslova u digitalnom načinu rada.

Registriranje magic daljinskog upravljača

Registracija magic daljinskog upravljača

Kako biste mogli koristiti Magic daljinski upravljač, prvo ga morate upariti s televizorom.

- 1 Stavite baterije u Magic daljinski upravljač i uključite televizor.
- 2 Usmerite Magic daljinski upravljač prema televizoru i pritisnite  **Kotačić (U redu)** na daljinskom upravljaču.

* Ako televizor ne registrira Magic daljinski upravljač, isključite ga i uključite te pokušajte ponovno.



Poništavanje registracije magic daljinskog upravljača

Istovremeno pritisnite tipke  **(NATRAG)** i  **(POČETNO)** i držite ih pritisnutima pet sekundi kako biste razdvojili Magic daljinski upravljač od televizora.

* Pritisnete li tipke **EXIT** i zadržite pritisak, jednim ćete potezom poništiti Magic daljinski upravljač i ponovno ga registrirati.

Kako koristiti magic daljinskog upravljača



- Lagano protresite Magic daljinski upravljač lijevo-desno ili pritisnite tipke  **(POČETNO)**,  **(ULAZ)**, **3D** i na zaslonu će se prikazati pokazivač. (Kod nekih modela televizora pokazivač će se prikazati nakon što okrenete tipku  **Kotačić (U redu)**.)
- Ako se pokazivač neko vrijeme ne koristi ili Magic daljinski upravljač postavite na ravnu površinu, pokazivač će se prestati prikazivati.
- Ako pokazivač ne reagira kako bi trebao, možete ga ponovno postaviti pomicanjem do ruba zaslona.
- Zbog dodatnih značajki Magic daljinski upravljač troši baterije brže od standardnih daljinskih upravljača.

Mjere opreza prilikom upotrebe magic daljinskog upravljača

- Daljinski upravljač nemojte koristiti izvan navedenog raspona (10 metara). Koristite li uređaj izvan područja pokrivenosti signalom ili nađu li se unutar područja pokrivenosti signalom fizičke prepreke, mogli biste imati poteškoće u komunikaciji.
- Mogli biste imati poteškoće u komunikaciji u slučaju korištenja dodatne opreme. Uređaji poput mikrovalnih pećnica i bežičnih LAN veza rade u istom frekvencijskom opsegu (2,4 GHz) kao i Magic daljinski upravljač. Uslijed toga moglo bi doći do poteškoća u komunikaciji.
- Magic daljinski upravljač možda neće ispravno funkcionirati ako se bežični usmjerivač (pristupna točka) nalazi na udaljenosti manjoj od 1 metra od televizora. Svoj biste bežični usmjerivač trebali držati na udaljenosti većoj od 1 m od televizora.
- Bateriju nemojte rastavljati ili zagrijavati.
- Bateriju nemojte ispuštiti. Bateriju nemojte izlagati snažnim udarcima.
- Umetnete li bateriju na pogrešan način, moglo bi doći do eksplozije.

Licence

Podržane licence mogu se razlikovati ovisno o modelu. Za dodatne informacije o licencama posjetite www.lg.com.



Obavijest s informacijama o softveru s otvorenim izvornim kodom

Za pristup otvorenom kodu prema licencama GPL, LGPL, MPL i ostalim licencama za softver s otvorenim kodom sadržan u ovom uređaju posjetite <http://opensource.lge.com>.

Osim izvornog koda, možete preuzeti sve predmetne uvjete licence, izjave o odricanju odgovornosti i napomene o autorskim pravima.

LG Electronics isporučit će vam otvoreni izvorni kod na CD-ROM mediju pri čemu će se naplatiti dostava takvog medija (tj. trošak nabave medija, poštarina i dostava) ako e-poštom uputite zahtjev na opensource@lge.com. Ta ponuda vrijedi tri (3) godine od datuma nabave proizvoda.

Rješavanje problema

Ne mogu upravljati televizorom pomoću daljinskog upravljača.

- Provjerite senzor daljinskog upravljača i pokušajte ponovno.
- Provjerite postoji li neka prepreka između televizora i daljinskog upravljača.
- Provjerite rade li baterije i jesu li ispravno umetnute (⊕ na ⊕, ⊖ na ⊖).

Nema slike ni tona.

- Provjerite je li uređaj uključen.
- Provjerite je li kabel za napajanje priključen na zidnu utičnicu.
- Provjerite je li sve u redu sa zidnom utičnicom tako da u nju uključite neki drugi uređaj.

Televizor se iznenada isključuje.

- Provjerite postavke kontrole napajanja. Možda je prekinut dovod napajanja.
- Provjerite je li značajka **Aut. st. mirovanja** (ovisno o modelu) / **Mjerač vremena gašenja** / **Mjerač isključen** aktivirana u postavkama za **Mjerači**.
- Ako nema signala kada se televizor uključi, automatski će se isključiti nakon 15 minuta bez aktivnosti.

Prilikom povezivanja s računalom (HDMI) na zaslonu se prikazuje poruka 'Nema signala' ili 'Neodgovarajući format'.

- Isključite i ponovno uključite televizor koristeći daljinski upravljač.
- Ponovo priključite HDMI kabel.
- Ponovno pokrenite računalo dok je televizor uključen.

Specifikacije

Specifikacije modula za bežični LAN

- Budući da se frekvencija kanala koji koristi pojedinačna zemlja može razlikovati od zemlje do zemlje, korisnik ne može mijenjati ili prilagođavati radnu frekvenciju, a ovaj je uređaj postavljen u skladu s regionalnom tablicom frekvencija.
- Uređaj se tijekom montaže i rada treba nalaziti najmanje 20 cm od vas. Ova se izjava odnosi na odredbu o sigurnosti u korisničkom okruženju.

CE 0197

(Samo UF68**, UF77**, UF83**)

Specifikacije modula za bežični LAN (LGSBW41)			
bežični LAN		Bluetooth	
Standard	IEEE 802.11a/b/g/n	Standard	Bluetooth Verzija 4.0
Frekventni raspon	2.400 do 2.483,5 MHz 5.150 do 5.250 MHz 5.725 do 5.850 MHz (Za države izvan EU)	Frekventni raspon	2.400 do 2.483,5 MHz
Izlazna snaga (maks.)	802.11a: 13 dBm 802.11b: 15 dBm 802.11g: 14 dBm 802.11n - 2,4 GHz: 16 dBm 802.11n - 5 GHz: 16 dBm	Izlazna snaga (maks.)	10 dBm ili niža

(Samo UF64**)

Specifikacije modula za bežični LAN (TWFM-B006D)	
Standard	IEEE 802.11a/b/g/n
Frekventni raspon	2.400 do 2.483,5 MHz 5.150 do 5.250 MHz 5.725 do 5.850 MHz (Za države izvan EU)
Izlazna snaga (maks.)	802.11a: 11 dBm 802.11b: 14 dBm 802.11g: 10,5 dBm 802.11n - 2,4 GHz: 11 dBm 802.11n - 5 GHz: 12,5 dBm



MANUALI I PËRDORIMIT

Siguria dhe referencat

LED TV*

* Televizori LED LG ka ekran LCD me drita të pasme LED.

Lexojeni me kujdes këtë manual përpara se të vini në përdorim pajisjen dhe mbajeni për referencë në të ardhmen.

www.lg.com

Udhëzimet mbi sigurinë

Ju lutemi, lexojini me kujdes masat paraprake për sigurinë, para se të përdorni produktin.



⚠️ PARALAJMËRIM



Mos e vendosni TV-në dhe telekomandën në mjediset si më poshtë:

- Në një vend të ekspozuar drejtpërdrejt ndaj rrezeve të diellit
- Në një vend me shumë lagështirë, si p.sh. në banjë
- Pranë një burimi nxehtësie si p.sh. pranë sobave dhe pajisjeve të tjera që prodhojnë nxehtësi
- Pranë tryezave të kuzhinës ose lagështuesve ku mund të ekspozohen lehtësisht ndaj avullit ose vajit
- Në një ambient të ekspozuar ndaj shiut ose erës
- Pranë enëve me ujë si p.sh. vazot

Në të kundërt, kjo mund të shkaktojë zjarr, goditje elektrike, keqfunksionim ose deformim të produktit.



Mos e vendosni produktin aty ku mund të ekspozohet ndaj pluhurit. Kjo mund të shkaktojë rrezik zjarri.



Shkëputeni pajisjen nga priza. Spina duhet të mbetet e gatshme për përdorim.



Mos e prekni spinën me duar të lagura. Gjithashtu, nëse kunjat e spinës janë të lagura ose të mbuluara me pluhur, thajeni spinën plotësisht ose largoni pluhurin. Ju mund të pësoni elektrohok për shkak të lagështisë së tepërt.



Kujdesuni që ta lidhni kabllon e rrymës elektrike në korrent të tokëzuar. (Përveç pajisjeve që nuk janë të tokëzuara.) Mund të pësoni elektrohok ose të lëndoheni.



Fiksioni plotësisht kabllon elektrike. Nëse kabloja elektrike nuk është fiksuar krejtësisht, mund të shpërthejë zjarr.



Sigurohuni që kordoni elektrik të mos bjerë në kontakt me objekte të nxehta si p.sh. me një ngrohës. Kjo mund të shkaktojë rrezik zjarri ose goditjeje elektrike.



Mos vendosni objekte të rënda ose dhe vetë produktin mbi kabllot elektrike. Në të kundërt, kjo mund të shkaktojë zjarr ose goditje elektrike.



Përthyejeni kabllon e antenës ndërmjet pjesës së brendshme dhe të jashtme të ndërtesës për të shmangur depërtimin e shiut. Kjo mund të shkaktojë dëmtim nga uji brenda produktit dhe mund të japë goditje elektrike.

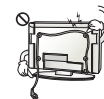

Kur të montoni TV-në në mur, sigurohuni që të mos e instaloni TV-në duke e varur kabllon elektrike dhe atë të sinjalit mbrapa TV-së. Kjo mund të shkaktojë zjarr, goditje elektrike.

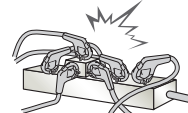

Mos lidhni shumë pajisje elektrike në një spinë të vetme me disa ndarje. Në të kundërt, kjo mund të shkaktojë zjarr për shkak të mbinxehjes.

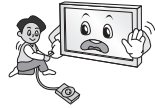

Mos e hidhni produktin dhe mos lejoni të bjerë kur të lidhni pajisjet e jashtme. Në të kundërt, kjo mund t'ju shkaktojë lëndim ose mund të dëmtojë produktin.



Mbajeni materialin kundër lagështisë të paketimit ose ambalazhimin prej vinili larg nga fëmijët. Materiali kundër lagështisë është i dëmshëm nëse gjëlltitet. Nëse gjëlltitet pa dashje, detyrojeni personin ta vjellë dhe shkoni në spitalin më të afërt. Gjithashtu, paketimi prej vinili mund të shkaktojë mbytyje. Mbajeni larg nga fëmijët.



Mos i lejoni fëmijët të ngjiten ose të varen te TV-ja. Në të kundërt, TV-ja mund të bjerë, gjë që mund të shkaktojë lëndime të rënda.



Hidhni me kujdes bateritë e përdorura për të shmangur gjëlltitjen e tyre nga fëmijët. Nëse ndodh që fëmija t'i gjëlltisë, dërgojeni menjëherë të doktori.



Mos vendosni përcjellës (p.sh., një shufër metalike) në njërën anë të kordonit elektrik kur ana tjetër është e lidhur me prizën në mur. Gjithashtu, mos e prekni kabllon elektrike menjëherë pasi e keni lidhur me prizën në mur. Ju mund të pësoni elektrohok. (Në varësi të modelit)



Mos vendosni ose mos ruani substanca të ndezshme pranë produktit. Përdorimi pa kujdes i substancave të ndezshme paraqet rrezik zjarri ose shpërthimi.



Mos hidhni mbi produkt objekte metalike, si p.sh monedha, karfica flokësh, shkopinj të hollë ose tela apo objekte të ndezshme, si p.sh letra dhe shkrepëse. Fëmijët duhet të bëjnë kujdes të veçantë. Mund të ndodhë goditje elektrike, zjarr ose lëndim. Nëse te produkti hidhet një objekt i huaj, hiqeni kordonin elektrik dhe kontaktoni qendrën e shërbimit.



Mos spërkasni ujë mbi produkt ose ta fërkoni atë me një substancë të ndezshme (hollues ose benzen). Mund të shkaktohet një aksident zjarri ose goditjeje elektrike.



Mos lejoni që produkti të goditet ose që të bien objekte të ndryshme, dhe mos rrëzoni asgjë mbi ekran. Ju mund të lëndoheni ose produkti mund të dëmtohet.



Mos e prekni kurrë këtë produkt ose antenën gjatë një stuhie me bubullima ose vetëtima. Ju mund të pësoni elektrohok.



Mos e prekni kurrë prizën në mur kur ka rrjedhje gazi, hapni dritaret që të ajroset. Kjo mund të shkaktojë zjarr ose djegie nga një shkëndijë.



Mos e çmontoni, riparoni ose modifikoni produktin sipas dëshirës suaj. Mund të shkaktohet një aksident zjarri ose goditjeje elektrike. Kontaktoni me qendrën e shërbimit për kontroll, kalibrim ose riparim.

SHQIP



Nëse ndodh një nga këto, hiqeni produktin nga priza menjëherë dhe kontaktoni qendrën lokale të shërbimit.

- Produkti ka pësuar goditje
- Produkti është dëmtuar
- Në produkt kanë hyrë objekte të huaja
- Produkti ka lëshuar tym ose një erë të çuditshme

Kjo mund të shkaktojë zjarr ose goditje elektrike.



Nëse nuk keni ndërmend ta përdorni produktin për një kohë të gjatë, shkëputeni kordonin elektrik nga produkti. Pluhuri mund të shkaktojë zjarr ose prishja e izolimit mund të shkaktojë rrjedhje elektrike, goditje elektrike ose zjarr.



Aparati nuk duhet të ekspozohet pranë pikave ose spërkatjes, dhe mbi aparat nuk duhet të vendoset asnjë objekt i mbushur me lëngje, si p.sh. vazo.

Mos e vendosni produktin në mur nëse ka mundësi ekspozimi ndaj vajit ose ujve të vajit. Kjo mund ta dëmtojë produktin dhe të shkaktojë rrëzimin e tij.



Nëse në produkt (p.sh. ushqyes, kordon elektrik, televizor) hyn ujë apo ndonjë substancë tjetër, hiqe nga priza dhe kontakto menjëherë qendrën e shërbimit. Përndryshe, mund të shkaktohet zjarr ose goditje elektrike.

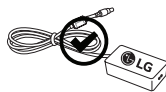

Përdor vetëm ushqyes të autorizuar dhe kordon elektrik të miratuar nga LG Electronics. Përndryshe, mund të shkaktohet zjarr, goditje elektrike, defekt ose deformim i produktit.



Mos e zërthe kurrë ushqyesin apo kordonin elektrik. Mund të shkaktohet zjarr ose goditje elektrike.

! KUJDES



Instalojeni produktin aty ku nuk ka valë radioje.

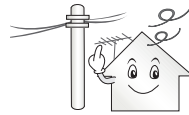

Duhet të ketë distancë të mjaftueshme ndërmjet antenës së jashtme dhe linjave elektrike për të shmangur që e para të prekë të dytën edhe në rast se antena do të bjerë. Kjo mund të shkaktojë goditje elektrike.



Mos e instaloni produktin në vende si p.sh. në rafta të paqëndrueshme ose në sipërfaqe të pjerrëta. Gjithashtu, shmangni vendet ku ka dridhje ose aty ku produkti nuk mund të mbështetet plotësisht.

Në të kundërt, produkti mund të bjerë ose të rrëshqasë, gjë që mund t'ju shkaktojë lëndim ose mund të dëmtojë produktin.

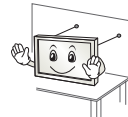

Nëse e instaloni TV-në mbi një mbështetëse, duhet të merrni masa që të shmangni përmbysjen e produktit. Në të kundërt, TV-ja mund të bjerë, gjë që mund të shkaktojë lëndim.

Nëse keni ndërmend që ta montoni pajisjen në mur, lidhni ndërfaqen e montimit në mur VESA (pjesët fakultative) në pjesën e pasme të pajisjes. Kur e instaloni TV-në për montim në mur (pjesë fakultative), bashkoheni me kujdes në mënyrë që të mos bjerë.

Përdorni vetëm pjesët shtesë / aksesoret që specifikohen nga prodhuesi.



Kur të instaloni antenën, konsultohuni me një punonjës shërbimi të kualifikuar. Kjo mund të shkaktojë rrezik zjarri ose goditjeje elektrike.

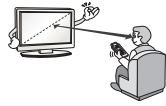

Ne rekomandojmë që të mbani një distancë prej të paktën sa 2 ose 7-fishi i madhësisë së ekranit kur shikoni TV. Nëse shikoni TV për një kohë të gjatë, kjo mund të shkaktojë turbullim në shikim.

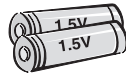

Përdorni vetëm llojin e specifikuar të baterisë. Kjo mund të shkaktojë dëmtim të telekomandës.

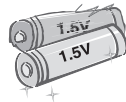

Mos i përzieni bateritë e reja me bateritë e vjetra. Kjo mund të shkaktojë mbinxehjen e baterive dhe rrjedhjen e tyre.

Bateritë nuk duhet të ekspozohen ndaj nxehtësisë së tepërt, p.sh. mbajini larg dritës së drejtpërdrejtë të diellit, vatrave të hapura të zjarrit dhe ngrohësve elektrikë.

MOS i vendosni bateritë e paringarkueshme në pajisjen e ngarkimit.



Sigurohuni që të mos ketë objekte ndërmjet telekomandës dhe sensorit të saj.



Sinjali nga telekomanda mund të ndërpritet nga drita e diellit ose nga një dritë tjetër e fortë. Në këtë rast, errësojeni dhomën.

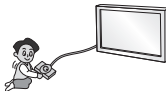

Kur të lidhni pajisjet e jashtme, të tilla si konsolat e videolujërave, sigurohuni që kabllo të lidhjes të jenë mjaftueshëm larg. Në të kundërt, produkti mund të bjerë, gjë që mund t'ju shkaktojë lëndim ose mund të dëmtojë produktin.



Mos e ndizni/fikni produktin duke vënë ose hequr spinën nga priza. (Mos e përdorni prizën elektrike si çelës.) Kjo mund të shkaktojë defekt mekanik ose mund të japë goditje elektrike.



Ju lutemi, ndiqni udhëzimet e mëposhtme për instalim për të parandaluar mbinxehjen e produktit.

- Distanca ndërmjet produktit dhe murit duhet të jetë më e madhe se 10 cm.
- Mos e instaloni produktin në një vend pa ventilim (p.sh., në një raft librash ose në dollap).
- Mos e instaloni produktin mbi tapet ose jastëk.
- Sigurohuni që vrima e ventilimit të mos jetë e bllokuar nga një mbulesë tavoline ose perde.

Në të kundërt, kjo mund të shkaktojë zjarr.

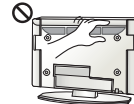

Kujdesuni që të mos i prekni vrimat e ventilimit kur jeni duke parë TV për një kohë të gjatë pasi ato mund të nxehen. Kjo gjë nuk ndikon te funksionimi apo performanca e produktit.

Kontrolloni vazhdimisht kabllo dhe pajisjet tuaja, dhe nëse pamja e saj tregon dëmtim ose përqendrim, shkëputeni atë, mos e përdorni më pajisjen dhe ndërrojeni kabllo me një pjesë këmbimi të njëjtë nga një riparues i autorizuar.



Parandaloni mbledhjen e pluhurit mbi kunjat e spinës ose mbi prizë. Kjo mund të shkaktojë rrezik zjarri.

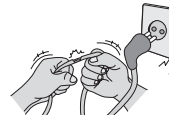

Mbrojeni kordonin elektrik nga keqpërdorimi fizik ose mekanik, si p.sh. nga përdredhja, përkulja, pickimi, mbyllja e derës mbi të ose nga shkelja. Bëni kujdes të veçantë ndaj spinave, prizave në mur dhe pikës nga ku kabloja del nga pajisja.





Mos e shtypni fort me dorën tuaj ose mos e gërvishitni ekranin me një objekt të mprehtë, si p.sh. me thonj, laps ose stilolaps.



Shmangni prekjen e ekranit ose mbajtjen e gishtit (gishtave) mbi të për periudha të gjata kohore. Kjo mund të prodhojë disa efekte të përkohshme shtrembërimi në ekran.



Kur të pastroni produktin dhe komponentët e tij, fillimisht hiqeni nga priza dhe pastrojeni me një leckë të butë. Ushtrimi i forcës së tepërt mbi të mund të shkaktojë gërvishje ose çngjyrim. Mos spërkatni ujë mbi të dhe mos e pastroni me leckë të njomë. Mos përdorni kurrë pastrues xhamash, shkëlqyes makine ose industrial, gërryes ose dyll, benzen, alkool, etj. i cili mund të dëmtojë produktin dhe panelin e tij. Në të kundërt, kjo mund të shkaktojë zjarr, goditje elektrike ose dëmtim të produktit (deformim, gërryerje ose thyerje).

Për sa kohë që kjo njësi është lidhur te priza AC në mur, ajo nuk shképutet nga burimi i ushqimit AC madje edhe nëse e fikni këtë pajisje me ÇELËS.



Kur ta hiqni kabllon nga priza, kapeni nga spina dhe hiqeni. Nëse telat brenda kabllos së energjisë janë të shképutur, kjo gjë mund të shkaktojë zjarr.



Kur të zhvendosni produktin, fillimisht sigurohuni që të jetë i fikur. Më pas, hiqini nga priza kabllot e energjisë, kabllot e antenës dhe të gjithë kabllot e lidhjes. TV-ja ose kordoni i energjisë mund të jenë dëmtuar, gjë që mund të përbëjë rrezik zjarri ose mund të shkaktojë goditje elektrike.



Lëvizja e produktit ose heqja e tij nga paketimi, duhet bërë nga dy persona, pasi produkti është i rëndë. Në të kundërt, kjo mund të shkaktojë lëndim.



Kontakttoni qendrën e shërbimit një herë në vit për të pastruar pjesët e brendshme të produktit. Pluhuri i grumbulluar mund të shkaktojë defekt mekanik.



Kalojini të gjithë shërbimin personelit të kualifikuar të shërbimit. Shërbimi nevojitet kur aparati është dëmtuar në ndonjë mënyrë, si p.sh. kur është dëmtuar kablloja e ushqimit me energji ose spina, kur është derdhur lëng ose kur kanë rënë objekte mbi aparat, kur aparati është ekspozuar ndaj shiut ose lagështisë, kur nuk funksionon normalisht ose kur është rrëzuar.



Nëse produkti është i ftohtë në të prekur, mund të ketë një "dritë" të vogël kur ai ndizet. Kjo është normale, nuk ka asnjë problem me TV-në.



Paneli është një produkt teknologjie me rezolucion nga dy milion në gjashtë milion pikëza. Ju mund të shikoni pika të vogla të zeza dhe/ose pika me ngjyrë të shndritshme (të kuqe, blu ose të gjelbër) me një madhësi prej 1 ppm në panel. Kjo nuk tregon keqfunksionim dhe nuk ndikon në performancën dhe në besueshmërinë e produktit. Ky fenomen ndodh gjithashtu në produktet e palëve të treta dhe nuk i nënshtrohet zëvendësimit ose rimbursimit.



Ju mund të vini re ndryshim dhe ngjyra të ndryshme të panelit, në varësi të këndit të shikimit (majtas/djathtas/lart/poshtë). Ky fenomen shfaqet për shkak të karakteristikës së panelit. Nuk lidhet me performancën e produktit dhe nuk ka të bëjë me keqfunksionimin.



Shfaqja e një imazhi të palëvizshëm (p.sh., logoja e një kanali transmetimi, menyja në ekran, pamje të një videoloje) për një kohë të gjatë mund të dëmtojë ekranin, duke shkaktuar mbetjen e imazhit në ekran, gjë që njihet si ngjitje e imazhit. Garancia nuk mbulon produktin për ngjitje të imazhit.

Shmangni shfaqjen e një imazhi të fiksuar në ekranin e televizorit për një kohë të gjatë (2 ose më shumë orë për LCD, 1 ose më shumë orë për Plasma).

Gjithashtu, nëse shikoni TV në një raport 4:3 për një kohë të gjatë, ngjitja e imazhit mund të shfaqet në kufijtë e panelit.

Ky fenomen ndodh gjithashtu në produktet e palëve të treta dhe nuk i nënshtrohet zëvendësimit ose rimbursimit.

Tingulli i gjeneruar

Zhurme "kërcitëse": Zhurma kërcitëse që shfaqet kur jeni duke parë TV ose kur e fikni atë, gjenerohet nga një tkurrje termike plastike për shkak të temperaturës dhe lagështisë. Kjo zhurmë është e zakonshme për produktet ku kërkohet deformim termik. Gumëzhimë në qarkun elektrik/zukatje në panel: Gjenerohet një zhurmë e ulët prej qarkut të çelësit me shpejtësi të lartë i cili siguron një sasi të madhe energjie për të vënë në punë produktin. Kjo është në varësi të produktit.

Ky tingulli i gjeneruar nuk ndikon në performancën dhe besueshmërinë e produktit.

Mos përdor produktet me voltazh të lartë pranë televizorit (p.sh. mbytes elektrik mushkonjash). Kjo mund të shkaktojë avari të produktit.

Shikimi i imazheve 3D (Vetëm për modelet 3D)

! PARALAJMËRIM

Ambienti i shikimit

- Koha e shikimit
 - Kur të shikoni përmbajtje 3D, bëni 5 në 15 minuta pushim çdo orë. Shikimi i përmbajtjeve 3D për një kohë të gjatë mund të shkaktojë dhimbje koke, marramendje, lodhje ose tension të syve.

Ata që kanë kriza të shkaktuara nga ndjeshmëria ndaj dritës ose sëmundje kronike

- Disa përdorues mund të përjetojnë krizë ose simptoma të tjera anormale kur ekspozohen ndaj dritave vezulluese ose modeleve të caktuara nga përmbajtjet 3D.
- Mos shikoni video 3D nëse keni përzierje, jeni shtatzënë dhe/ose keni sëmundje kronike si p.sh., epilepsi, çrregullime kardiake ose tension gjaku etj.
- Përmbajtjet 3D nuk rekomandohen për ata që vuajnë nga verbimi prej shikimit të stereos ose anomali nga shikimi i stereos. Mund të përjetohet shikimi i imazheve të dyfishuara ose mungesë komforti në shikim.
- Nëse vuani nga strabizmi (sy të kryqëzuar), ambliopia (shikim i dobët) ose astigmatizma, mund të keni probleme në shikimin e thellësisë dhe mund të ndjeni lodhje shpejt për shkak të imazheve të dyfishuara. Këshillohet që të bëjnë pushime më të shpeshta se sa të rriturit e tjerë.
- Nëse shikimi i syve tuaj varion ndërmjet syrit tuaj të djathtë dhe të majtë, kontrolloni shikimin e syve para se të shikoni përmbajtje 3D.

Simptomat që kërkojnë ndërprerje ose kufizim të shikimit të përmbajtjeve 3D

- Mos shikoni përmbajtje 3D kur ndiheni të lodhur nga mungesa e gjumit, nga mbingarkesa në punë ose nga pija.
- Kur të përjetoni këto simptoma, ndërprisni përdorimin/shikimin e përmbajtjeve 3D dhe pushoni derisa simptomat të eliminohen.
 - Konsultohuni me doktorin në rast se simptomat vazhdojnë. Simptomat mund të përfshijnë dhimbje koke, dhimbje të bebes së syrit, marramendje, përzierje, dridhje, turbullim, mungesë rehatie, imazh të dyfishuar, shqetësim në shikim ose lodhje.

KUJDES

Ambienti i shikimit

- Distanca e shikimit
 - Ruani një distancë prej të paktën sa dyfishi i gjatësisë së ekranit kur të shikoni përmbajtje 3D. Nëse nuk ndiheni komod gjatë shikimit të përmbajtjeve 3D, largohuni më shumë nga TV-ja.

Mosha e shikimit

- Foshnjat/Fëmijët
 - Përdorimi/Shikimi i përmbajtjeve 3D për fëmijët nën moshën 6 vjeç është i ndaluar.
 - Fëmijët nën moshën 10 vjeç mund të mbireagojnë dhe mund të emocionohen së tepërmi sepse shikimi i tyre është në zhvillim e sipër (për shembull: mund të përpiqen të prekin ekranin ose të hidhen mbi të). Kërkohet mbikëqyrje e veçantë dhe kujdesi i duhur për fëmijët që shikojnë përmbajtje 3D.
 - Fëmijët kanë një diferencë binokulare më të madhe në krahasim me të rriturit për sa i përket shikimit të 3D-së sepse distanca ndërmjet syve tek ata është më e shkurtër se tek të rriturit. Prandaj dhe ata dallojnë një thellësi më steriotope krahasuar me të rriturit për të njëjtin imazh 3D.
- Adoleshentët
 - Adoleshentët nën moshën 19 vjeç mund të reagojnë me ndjeshmëri për shkak stimulimit të dritës në përmbajtjet 3D. Këshillojini ata të kufizojnë shikimin e përmbajtjeve 3D për një kohë të gjatë kur janë të lodhur.
- Të moshuarit
 - Të moshuarit mund të shikojnë më pak efekte 3D krahasuar me të rinjtë. Mos u ulni më afër TV-së se sa distanca e rekomanduar.

Kujdes kur përdorni Syzet 3D

- Sigurohuni që të përdorni syze LG 3D. Në të kundërt, mund të mos jeni në gjendje të shikoni siç duhet videot 3D.
- Mos përdorni syze 3D në vend të syzeve tuaja normale, syzeve të diellit ose syzeve mbrojtëse.
- Përdorimi i syzeve 3D të modifikuara mund të shkaktojë tension të syve ose deformim të imazhit.
- Mos i mbani syzet 3D në temperatura tepër të larta ose të ulëta. Kjo shkakton deformim.
- Syzet 3D janë të brishta dhe mund të gërvishen lehtësisht. Përdorni gjithmonë një copë lecke të butë dhe të pastër kur të pastroni lentet. Mos i gërvishitni lentet e syzeve 3D me objekte të mprehta ose t'i pastroni me kimikate.

Përgatitja

SHËNIM

- Nëse televizori ndizet për herë të parë pas mbërritjes nga fabrika, nisja e televizorit mund të marrë disa minuta.
- Figura e shfaqur mund të ndryshojë nga TV-ja juaj.
- OSD-ja (afishimi në ekran) e TV-së tuaj mund të ndryshojë pak nga ajo që shfaqet në këtë manual.
- Meny të dhe opsionet që disponohen mund të ndryshojnë nga burimi hyrës ose nga modeli i produktit që përdorni aktualisht.
- Kësaj TV-je mund t'i shtohen veçori të reja në të ardhmen.
- TV-ja mund të vendoset në regjimin në pritje për të ulur konsumin e energjisë. Dhe TV-ja duhet të fiket nëse nuk do të shohë njeri për një farë kohe, duke reduktuar në këtë mënyrë konsumin e energjinë.
- Energjia e konsumuar gjatë përdorimit mund të ulet ndjeshëm nëse niveli i shkëlqimit të pamjes ulet, dhe kjo do të ulë koston totale të punës.
- Artikujt që vijnë me produktin mund të ndryshojnë në varësi të modelit.
- Specifikimet e produktit ose përmbajtja e këtij manuali mund të ndryshohen pa njoftim paraprak për shkaqe përmirësimi të funksioneve të produktit.
- Për një lidhje optimale, kabllo HDMI dhe pajisjet USB duhet të kenë trashësi më të vogël se 10 mm dhe gjerësi prej 18 mm. Përdorni një kablo zgjatuese që mbështet USB 2.0 nëse kabloja USB ose njësia e memories USB nuk përputhen me portën e USB-së në TV.

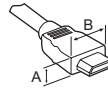

*A ≤ 10 mm

*B ≤ 18 mm

- Përdor kablo të certifikuar me logon HDMI bashkëngjitur.
- Nëse nuk përdor kablo të certifikuar HDMI, ekrani mund të mos shfaqet ose mund të ketë gabim lidhjeje. (Llojet e rekomanduara të kabllove HDMI)
 - Kablo HDMI™ me shpejtësi të lartë (3 m e poshtë)
 - Kablo HDMI™ me shpejtësi të lartë me Ethernet (3 m e poshtë)

KUJDES

- Mos përdorni artikuj të pamiratuara për të garantuar sigurinë dhe jetëgjatësinë e produktit.
- Çdo dëm apo lëndim që shkaktohet nga përdorimi i artikujve të pamiratuara nuk mbulohet nga garancia.
- Disa modele kanë një film të hollë ngjitur mbi ekran, i cili nuk duhet hequr.
- Kur të montoni mbajtësen e televizorit, vendoseni ekranin përmbys mbi një tryezë me jastëkë ose në sipërfaqe të rrafshët, për ta mbrojtur ekranin nga gërvishjet.
- Sigurohu që vidat të jenë vendosur saktë dhe të jenë shtrënguar mirë. (Nëse nuk shtrëngohen mirë, televizori mund të anojë përpara pas instalimit.) Mos ushtroni shumë forcë dhe mos i shtrëngo vidat më shumë seç duhet; përndryshe, vida mund të dëmtohet dhe mund të mos shtrëngohet në mënyrën e duhur.

Blerje e veçantë

Artikujt që blihen veç mund të ndryshohen ose të modifikohen për përmirësimin e cilësisë, pa ndonjë njoftim. Kontaktoni shitësin për të këta artikuj. Këto pajisje punojnë vetëm me disa modele të caktuara. Emri ose dizajni i modelit mund të ndryshojnë në varësi të përditësimit të funksioneve të produktit, rrethanave ose politikave të prodhuesit.

(Në varësi të modelit)

AG-F*** Syze 3D për kinema	AN-MR600 Telekomanda Magjike	AG-F***DP Syzet Dual play
AN-VC550 Kamera Smart	Pajisja audio LG	AN-WF500 Dongëlli Wi-Fi/ Bluetooth

* Disa modele kërkojnë grup "Wi-Fi/Bluetooth" për përdorimin e telekomandës magjike ose të pajisjes së zërit LG.

* Pajisja mbështetëse për grupin "Wi-Fi/Bluetooth" është e ndryshme, në varësi të modelit.

Mirëmbajtja

Pastrimi i tv-së

Pastrojeni TV-në tuaj rregullisht për të ruajtur performancën më të mirë dhe për të rritur jetëgjatësinë e produktit.

- Sigurohuni që fillimisht të fikni televizorin dhe të hiqni kabllon elektrike dhe të gjitha kabllot e tjera.
- Kur TV-ja nuk do të hapet dhe nuk do të përdoret për një kohë të gjatë, hiqni kabllon elektrike nga priza në mur për të shmangur dëmtimet e mundshme nga rrufetë ose nga luhatjet e energjisë.

Ekranin, kuadroja, mobilia e tv-së dhe mbështetësja

Për të hequr pluhurin ose papastërtitë e vogla, pastrojeni sipërfaqen me një leckë të thatë, të pastër dhe të butë.

Për të hequr papastërtitë e mëdha, pastrojeni sipërfaqen me një leckë të lagur me ujë të pastër ose me detergjent të holluar. Më pas fshijeni menjëherë me një leckë të thatë.

- Shmangni gjithmonë prekjen e ekranit sepse mund të dëmtohet.
- Mos shtyni, mos fërkoni dhe mos godisni sipërfaqen me thonj ose me ndonjë objekt të fortë, sepse mund të gërvishet ekranin dhe të krijojë deformime të figurës.
- Mos përdorni kimikate, sepse mund të dëmtojnë ekranin.
- Mos spërkatni lëngje mbi sipërfaqe. Nëse uji futet në TV, kjo gjë mund të shkaktojë zjarr, goditje elektrike ose defekt.

Kordoni elektrik

Pastrojeni rregullisht kabllon elektrike nga papastërtitë dhe nga pluhuri që mblidhet aty.

SHOIP

Ngritja dhe zhvendosja e tv-së

Gjatë lëvizjes apo ngritjes së TV-së, lexoni në vijim se si të parandaloni gërvishjet apo dëmtimin e TV-së, si dhe në lidhje me transportin e sigurt pavarësisht llojit dhe madhësisë.

- Rekomandohet ta lëvizni TV-në në kuti ose në materialin e paketimit me të cilin erdhi fillimisht.
- Përpara se ta lëvizni apo ta ngrini TV-në, shkëputni kordonin elektrik dhe të gjitha kabllot.
- Kur mbani TV-në në krah, ekrani duhet të jetë në drejtim të kundërt me trupin tuaj në mënyrë që të mos gërvishet.



- Mbajeni fort pjesën e sipërme dhe të poshtme të kornizës së TV-së. Sigurohuni të mos e prekni pjesën transparente, altoparantit ose zonën e rrjetës së altoparantit.

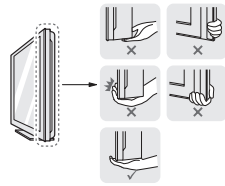

- Gjatë transportit të një TV-je të madh duhet të jenë të paktën 2 persona.
- Gjatë transportit të TV-së me duar, mbajeni TV-në sipas ilustrimit të mëposhtëm.

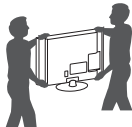

- Gjatë transportimit të TV-së, mos i shkaktoni tronditje apo dridhje të tepërta.
- Gjatë transportimit të TV-së, mbajeni drejt, mos e ktheni nga anët, as mos e anoni majtas apo djathtas.
- Mos ushtroni presion të tepërt që shkakton përthyerjen/përkuljen e kasës së kornizës, sepse mund të dëmtohet ekrani.
- Kur ta mbani televizorin, bëni kujdes që të mos ta dëmtoni butonin e levës së dalë.

! KUJDES

- Shmangni gjithmonë preken e ekranit sepse mund të dëmtohet.
- Mos e lëviz televizorin duke e mbajtur nga lidhëset e kablllove, pasi lidhëset mund të këputen dhe mund të lëndohesh apo të dëmtohet televizorin.

Përdorimi i butonit të levës

(Figura e shfaqur mund të ndryshojë nga TV-ja juaj.)

Funksionet e televizorit mund t'i përdorni thjesht duke shtypur ose lëvizur butonin e levës lart, poshtë, majtas ose djathtas.

! SHËNIM

- Seria UF64 nuk ka buton leve, por vetëm butona ndezjeje/fikjeje.

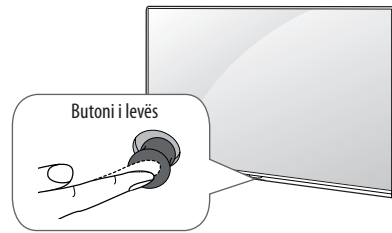

Funksionet bazë

	Ndezja	Kur televizori është i fikur, vendosni gishtin mbi butonin e levës, shtypeni një herë dhe lëshojeni.
	Fikja	Kur televizori është i ndezur, vendosni gishtin mbi butonin e levës, shtypeni një herë për pak sekonda dhe lëshojeni. Të gjitha aplikacionet e hapura do të mbyllën dhe regjistrimet në ecuri e sipër do të ndalohen.
	Kontrolli i volumnit	Nëse e vendosni gishtin mbi butonin e levës dhe e shtypni majtas ose djathtas, mund ta rregulloni nivelin e volumnit sipas dëshirës.
	Kontrolli i programeve	Nëse e vendosni gishtin mbi butonin e levës dhe e shtypni për lart ose poshtë, mund të lëvizni midis programeve të ruajtura që dëshironi.

Sistemimi i menysë

Kur televizori është i ndezur, shtypni një herë butonin e levës. Zërat e menysë mund t'i rregulloni duke e lëvizur butonin e levës lart, poshtë, majtas ose djathtas.

	Fikni televizorin.
	Spastron dritaret nga ekrani dhe kthehet në shikimin e televizorit.
	Ndryshon burimin e hyrjes.
	Hyn në Cilësimet e shpejta.

! SHËNIM

- Kur e keni gishtin mbi butonin e levës dhe e shtypni për lart, poshtë, majtas ose djathtas, bëni kujdes që të mos shtypni butonin e levës. Nëse shtypni në fillim butonin e levës, nuk mund ta rregulloni nivelin e volumit dhe programet e ruajtura.

Montimi mbi tavolinë

(Figura e shfaqur mund të ndryshojë nga TV-ja juaj.)

- 1 Ngrijeni dhe anojeni TV-në mbi tavolinë në pozicionin drejt.
 - Lini një hapësirë 10 cm (minimumi) nga muri për ajrosje të përshtatshme.

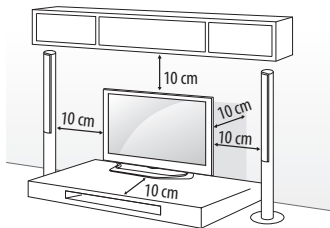

- 2 Lidhni kordonin elektrik me një prizë në mur.

! KUJDES

- Mos e vendosni TV-në pranë burimeve të nxehtësisë, sepse kjo mund të shkaktojë zjarr ose dëmtime të tjera.

Përdorimi i sistemit të sigurisë Kensington

(Kjo veçori nuk disponohet në të gjitha modelet.)

- Imazhi i shfaqur mund të ndryshojë nga televizori juaj. Lidhësi i sistemit të sigurisë Kensington ndodhet në pjesën e pasme të TV-së. Për më shumë informacione rreth instalimit dhe përdorimit referojuni manualit të dhënë me sistemin e sigurisë Kensington ose vizitoni <http://www.kensington.com>. Lidhni kabllon e sistemit të sigurisë Kensington midis TV-së dhe një tavoline.

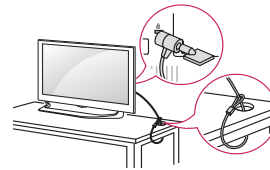

Sigurimi i tv-së në një mur

(Kjo veçori nuk disponohet në të gjitha modelet.)

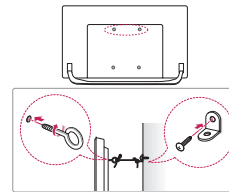

- 1 Futni dhe shtrëngoni bulonat me veshë, ose kapëset dhe bulonat e TV-së në pjesën e pasme të TV-së.
 - Nëse në pozicionin e bulonave me veshë janë futur bulona, në fillim hiqni bulonat.
- 2 Montoni kllapat e murit me bulona në mur. Përshtatni vendndodhjen e kllapës së murit dhe bulonave me veshë në pjesën e pasme të TV-së.
- 3 Lidhni mirë bulonat me veshë dhe kllapat e murit me një litar të fortë. Sigurohuni që litarin ta mbani horizontalisht me sipërfaqen e sheshtë.

! KUJDES

- Sigurohuni që fëmijët të mos ngjiten ose varen në TV.

! SHËNIM

- Përdorni një platformë ose mobilje të fortë dhe me gjerësi të mjaftueshme për të mbajtur TV-në.
- Mbërthyeset, bulonat dhe spangot nuk ofrohen. Mund të blini aksesore të tjerë nga shitësi vendas.

SHQIP

Montimi në mur

Vendosni një kapëse për montim në mur në pjesën e pasme të TV-së dhe instaloheni me kujdes kapësen për montim mbi një mur të fortë pingul me dyshemenë. Kur ta vendosni TV-në në materiale të tjera ndërtimi, ju lutemi kontaktoni personelin e kualifikuar. LG rekomandon që montimi në mur të kryhet nga një instalues profesionist i kualifikuar. Rekomandojmë përdorimin e kllapave të montimit në mur të LG-së. Mbajtësja e murit e LG-së mund të lëvizet me lehtësi kur i ka kabllot të lidhura. Nëse nuk përdorni kllapa montimi në mur të LG-së, përdorni kllapa montimi në mur ku pajisja fiksohet mirë në mur me hapësirë të mjaftueshme për të lejuar lidhjen me pajisje të jashtme. Këshillohet t'i lidhni të gjitha kabllot përpara se të instaloni mbajtëse të palëvizshme muri.

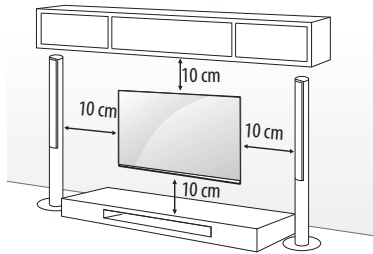

Sigurohuni që të përdorni vida dhe kllapa për montim në mur, të cilat përbushin standardet VESA. Dimensionet standarde për kompletet për montim në mur përshkruhen në tabelën e mëposhtme.

Blerje e veçantë (kapëse për montim në mur)

Modeli	43UF64** 43UF68** 40/43UF77**	49UF64** 49/55UF68** 49/55UF77** 50UF83**
VESA (mm) (A x B)	200 x 200	300 x 300
Vidë standarde	M6	M6
Numri i vidave	4	4
Kllapa montimi në mur	LSW240B MSW240	LSW350B MSW240
Modeli	65UF68** 60/65UF77** 58UF83**	70/79UF77**
VESA (mm) (A x B)	300 x 300	600 x 400
Vidë standarde	M6	M8
Numri i vidave	4	4
Kllapa montimi në mur	LSW350B	LSW640B

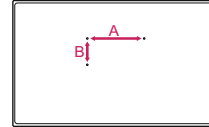

! KUJDES

- Në fillim shkëputni energjinë dhe pastaj zhvendoseni ose instaloni TV-në. Në të kundërt mund të ndodhë goditje elektrike.
- Hiq mbështetësen përpara vendosjes së televizorit në bazamentin për mur duke kryer në rend të kundërt hapat e montimit të mbështetëses.
- Nëse e instaloni TV-në në tavan ose në një mur të shtrembër ai mund të bjerë dhe të shkaktojë lëndim të rëndë. Përdorni vetëm montuese për mur të autorizuara nga LG dhe kontaktoni shitësin vendas ose personelin e kualifikuar.
- Mos i shtrengoni vidat më shumë seç duhet pasi kjo gjë mund të dëmtojë TV-në dhe të mos përfshihet në garanci.
- Përdorni vida dhe montuese për mur, që përbushin standardin VESA. Çdo dëm ose lëndim i shkakuar nga keqpërdorimi ose përdorimi i një aksesori të papërshtatshëm nuk mbulohet nga garancia.

! SHËNIM

- Përdorni vidat e përmendura në specifikimet e vidave të standardit VESA.
- Kompleti për montim në mur përfshin një manual instalimi dhe pjesët e nevojshme shtesë.
- Kllapa e montimit në mur është fakultative. Mund të blini aksesori të tjerë nga shitësi vendas.
- Gjatësia e vidave mund të ndryshojë në varësi të montueses së murit. Sigurohuni që po përdorni vida me gjatësinë e duhur.
- Për më shumë informacione referojuni manualit të dhënë bashkë me montuesen për mur.
- Gjatë instalimit të kllapës për montim në mur, përdor etiketën mbrojtëse. Etiketa mbrojtëse e mbron vrimën nga grumbullimi i pluhurit dhe i papastërtive. (Vetëm kur jepet artikull nga formulari më poshtë)

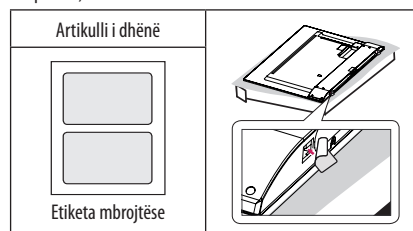

- Kur montoni kllapë muri në televizor, futni bokullat për montim në mur në vrimat për montim në mur të televizorit për të rregulluar këndin vertikal të televizorit. (Vetëm kur jepet artikull nga formulari më poshtë)

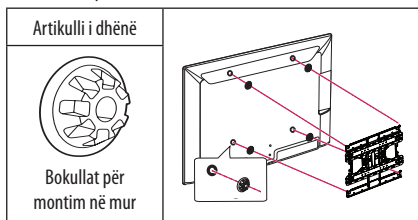

- Në varësi të formës së mbështetëses, përdorni një vegël të sheshtë për të hequr kapakun e mbështetëses siç ilustrohet më poshtë. (p.sh. kaçavidë të drejtë)
(Vetëm kur jepet artikull nga formulari më poshtë)

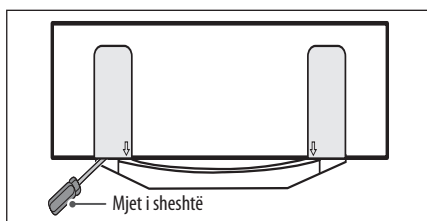

Lidhjet (njoftime)

Lidhni disa pajisje të jashtme në TV dhe vendosni regjimet e hyrjes për të zgjedhur një pajisje të jashtme. Për më shumë informacione për lidhjen e pajisjes së jashtme, referojuni manualit të ofruar për çdo pajisje.

Pajisjet e jashtme të mundshme janë: marrësit HD, lexuesit DVD, VCR-të, sistemet audio, pajisjet e ruajtjes USB, PC, pajisjet e lojërave dhe pajisje të tjera të jashtme.

SHËNIM

- Lidhja e pajisjes së jashtme mund të ndryshojë sipas modelit.
- Lidhni pajisjet e jashtme me TV-në, pavarësisht renditjes së portës së TV-së.
- Nëse regjistroni një program televiziv në një regjistruer DVD ose VCR, sigurohuni të lidhni kabllon e hyrjes së sinjalit të TV-së në TV nëpërmjet një regjistruesi DVD ose VCR. Për më shumë informacione për regjistrimin, referojuni manualit të ofruar me pajisjen e lidhur.
- Referojuni manualit të pajisjes së jashtme për udhëzimet e përdorimit.
- Nëse lidhni një pajisje lojërash në TV, përdorni kabllon që ofrohet me pajisjen e lojërave.
- Në regjimin PC, mund të ketë zhurmë që lidhet me rezolucionin, modelin vertikal, kontrastin dhe shkëlqimin. Nëse vihet re zhurmë, ndryshojeni daljen e PC-së në një rezolucion tjetër, ndryshoni shpejtësinë e rifreskimit në një shpejtësi tjetër ose rregulloni shkëlqimin dhe kontrastin në menyne FIGURA derisa të qartësohet figura.
- Në regjimin PC, disa cilësime të rezolucionit mund të mos funksionojnë siç duhet, në varësi të kartë grafike.
- Nëse në kompjuter luhet material ULTRA HD, video ose audio mund të ndërpritet herë pas here, në varësi të performancës së kompjuterit. (Në varësi të modelit)

Lidhja e antenës

Lidhni TV-në me një prizë të antenës në mur me një kablo RF (75 Ω).

- Përdorni ndarës sinjali për të lidhur më shumë se 2 televizorë.
- Nëse cilësia e figurës është e dobët, instaloni përforcues sinjali për ta përmirësuar.
- Nëse cilësia e figurës është e dobët me një antenë të lidhur, mundohuni ta vendosni antenën në drejtimin e duhur.
- Kabloja e antenës dhe konvertuesi nuk jepen me televizorin.
- Audioja e mbështetur DTB: MPEG, Dolby Digital, Dolby Digital Plus, HE-AAC
- Për vendet që nuk mbështeten për transmetim ULTRA HD, televizori nuk mund të marrë drejtpërdrejt transmetime ULTRA HD. (Në varësi të modelit)

Lidhja e antenës satelitore

(Vetëm modelet satelitore)

Lidhni TV-në me një antenë satelitore, me një prizë satelitore nëpërmjet një kabllorje RF (75 Ω).

Lidhja EuroSCART

(Në varësi të modelit)

Transmeton sinjalet e videos dhe audios nga një pajisje e jashtme tek TV-ja. Lidhe pajisjen e jashtme dhe televizorin me kabllo Euroscart.

Regjimi aktual i hyrjes \ Lloji i daljes	AV1 (Dalje e TV-së ¹)
TV dixhital	TV dixhital
TV analog, AV	TV analog
Komponenti	
HDMI	

1 Dalja e TV-së: Nxjerr sinjalet e TV-së analoge ose TV-së dixhitale.

- Kabllot Euroscart duhet të jenë të mbrojtur nga sinjalet.
- Kur shikohen transmetime televizive dixhitale në modalitet figure 3D, nga kabloja SCART mund të dalin vetëm sinjale 2D. (Vetëm modelet 3D)
- Nëse përdor funksionin Time Machine në televizione dixhitale, sinjalet e daljes së televizorit nuk mund të nxirren nëpërmjet kabllos SCART.

Lidhja e modulit CI

(Në varësi të modelit)

Shikoni shërbimet e shifruara (me pagesë) në regjimin TV dixhital.

- Kontrolloni nëse moduli CI është futur në fole të kartës PCMCIA në drejtimin e duhur. Nëse moduli nuk është futur si duhet, kjo mund t'i shkaktojë dëm TV-së dhe folesë së kartës PCMCIA.
- Nëse televizori nuk jep video dhe audio kur lidhet CI+ CAM, kontaktoni me operatorin e shërbimit tokësor/kabllo/satelitor.

Lidhja USB

(Në varësi të modelit)

Disa njeje USB mund të mos funksionojnë. Nëse nuk diktohet pajisja USB e lidhur me anë të njëjës USB, lidhjeni drejtpërdrejt me portën USB të televizorit.

Lidhje të tjera

Lidhni televizorin me pajisjet e jashtme. Për cilësinë më të mirë të figurës dhe të zërit, lidhe pajisjen e jashtme dhe televizorin me kabllo HDMI. Nuk ofrohen kablo veçmas.

-  →  →  → **Figura** → **HDMI ULTRA HD Deep Colour**



- **Aktiv** : Mbështet 4K në 50/60 Hz (4:4:4, 4:2:2, 4:2:0)
- **Joaktiv** : Mbështet 4K në 50/60 Hz (4:2:0)

Nëse pajisja e lidhur me Hyrja mbështet dhe ULTRA HD Deep Colour, figura e përfutur mund të jetë më e qartë. Por, nëse pajisja nuk e mbështet, mund të mos funksionojë siç duhet. Në rast të tillë, lidhe pajisjen me fole tjetër HDMI ose ndrysho cilësimin **HDMI ULTRA HD Deep Colour** të televizorit në **Joaktiv**.

(Ky funksion disponohet në modele të caktuara që mbështesin vetëm ULTRA HD Deep Colour.)

Telekomanda

Përshkrimet në këtë manual bazohen në butonat e telekomandës. Lexojeni manualin me kujdes dhe përdoreni TV-në siç duhet.

Për të ndërruar bateritë, hapni kapakun e baterisë, ndërroni bateritë (1,5 V AAA) duke përshtatur skajet  dhe  sipas etiketës brenda dhomëzës dhe mbylleni kapakun e baterisë. Për t'i hequr bateritë, bëni të kundërtën.

KUIDES

- Mos përdorni bashkë bateri të reja me të vjetra, pasi mund të dëmtoni telekomandën.
- Telekomanda nuk do të përfshihet për të gjitha tregjet e shitjes.

Sigurohuni që ta drejtoni telekomandën drejt sensorit të telekomandës në TV.

(Në varësi të modelit)

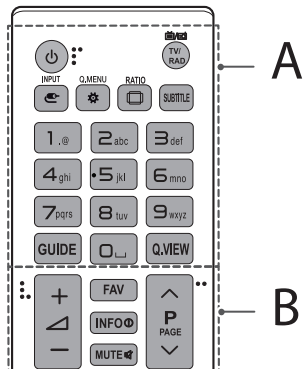

A

- ⏻ (ENERGJIA)** Bën ndezjen ose fikjen e TV-së.
- TV/RAD** Zgjedh programin Radio, TV dhe DTV.
- INPUT** Ndryshon burimin e hyrjes.
- Q.MENU / ⚙️ (Cilësimet e shpejta)** Hyn në Cilësimet e shpejta.
- 📄 RATIO** Ndryshon përmasat e figurës.
- SUBTITLE** Rivendos titrat tuaja të preferuara në regjimin dixhital.
- Butonat me numra** Fut numrat.
- GUIDE** Tregon drejtuesin e programeve.
- 🏠 (Shtëpirë)** Krijon një Shtëpirë boshe në tastierën në ekran.
- Q.VIEW** Kthehet te programi i parë më parë.

B

- FAV** Hyn në listën e programeve tuaj të preferuar.
- INFO** Shfaq informacionin e programit aktual dhe të ekranit.
- MUTE** Heq zërin e të gjithë tingujve.
- + / -** Rregullon nivelin e vullmit.
- ^ P v** Lëviz nëpër programet ose kanalet e ruajtura.
- ^ PAGE v** Lëviz në ekranin e mëparshëm ose pasardhës.

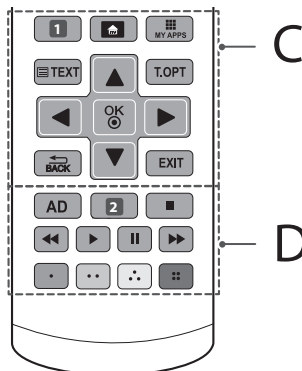

C

- 1 APP / * Zgjedh burimin MHP të menysë së TV-së.** (Në varësi të modelit)
- 1 RECENT** Tregon historikun e mëparshëm. (Në varësi të modelit)
- 🏠 (FAQJA KRYESORE)** Hyn në menyën kryesore.
- 📄 MY APPS** Shfaq listën e aplikacioneve.
- Butonat e teletekstit (TEXT, T.OPT)** Këta butona përdoren për teletekstin.
- Butonat e navigimit (lart/poshtë/majtas/djathtas)** Lëviz nëpër meny ose nëpër opsione.
- OK** Zgjedh meny të ose opcionet dhe konfirmon të dhënat tuaja.
- ↶ BACK** Kthehet në nivelin e mëparshëm.
- EXIT** Pastron paraqitjet në ekran dhe kthehet në shikimin e TV-së.

D

- AD** Me shtypjen e butonit AD, aktivizohet funksioni i përshkrimeve të audios.
- 2 LIST** Fut listën e programeve të ruajtura. (Në varësi të modelit)
- 2 REC / *** Fillo regjistrimin dhe shfaq menyën e regjistrimit. (Vetëm për modelin me mbështetje për Time Machine^{Ready}) (Në varësi të modelit)
- Butonat e kontrollit (⏏, ▶, ⏸, ⏪, ⏩)** Kontrollon përmbajtjet Premium, Time Machine^{Ready} ose meny të SmartShare ose pajisjet përshtatëse SIMPLINK (USB ose SIMPLINK ose Time Machine^{Ready}).
- Butonat me ngjyra** Këto bëjnë të mundur përdorimin e disa funksioneve të veçanta në disa meny.
(🔴: E kuqe, 🟢: Jeshile, 🟡: E verdhë, 🔵: Blu)

SHOIP

(Në varësi të modelit)

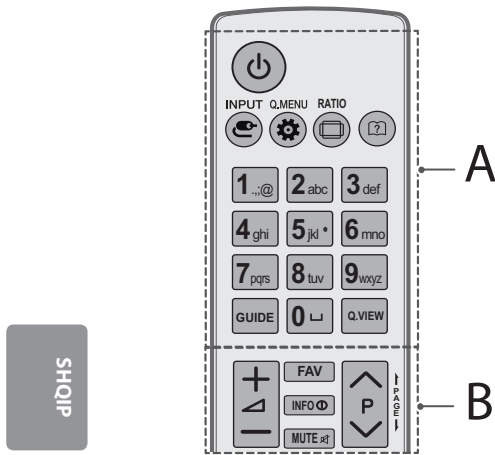

A

- ENERGJIA** Fik ose ndez televizorin.
- INPUT** Ndryshon burimin e hyrjes.
- Q.MENU /** (Cilësimet e shpejta) Hyn në Cilësimet e shpejta.
- RATIO** Ndryshon përmasat e figurës.
- (Udhëzuesi i përdoruesit)** Shikoni udhëzuesin e përdoruesit.
- Butonat me numra** Fut numrat.
- (Shtëpirë)** Krijon një Shtëpirë boshe në tastierën në ekran.
- GUIDE** Tregon drejtuesin e programeve.
- Q.VIEW** Kthehet te programi i parë më parë.

B

- + / -** Rregullon nivelin e vullmit.
- FAV** Hyn në listën e programeve tuaj të preferuar.
- INFO** Shfaq informacionin e programit aktual dhe të ekranit.
- MUTE** Heq zërin e të gjithë tingujve.
- ^ / v** Lëviz nëpër programet ose kanalet e ruajtura.
- PAGE** Lëviz në ekranin e mëparshëm ose pasardhës.

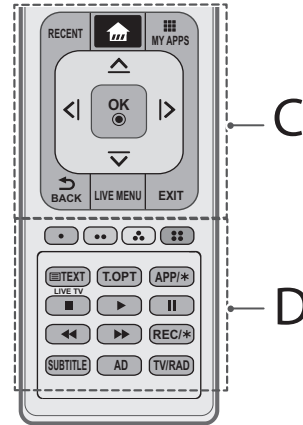

C

- RECENT** Tregon historikun e mëparshëm.
- (FAQA KRYESORE)** Hyn në menyë kryesore.
- MY APPS** Shfaq listën e aplikacioneve.
- Butonat e navigimit (lart/poshtë/majtas/djathtas)** Lëviz nëpër meny ose nëpër opsione.
- OK** Zgjedh menyte ose opsionet dhe konfirmon të dhënat tuaja.
- BACK** Kthehet në nivelin e mëparshëm.
- LIVE MENU** Shfaq listën e rekomanduara, Programi, Kërko dhe Të regjistruara. (Në varësi të modelit)
- EXIT** Pastron paraqitjet në ekran dhe kthehet në shikimin e TV-së.

D

- Butonat me ngjyra** Këto bëjnë të mundur përdorimin e disa funksioneve të veçanta në disa meny.
- (E kuqe, E jeshile, E verdhë, Blu)**
- Butonat e teletekstit (TEXT, T.OPT)** Këta butona përdoren për teletekstin.
- APP/*** Zgjedh burimin MHP të mënyës së TV-së. (Në varësi të modelit)
- LIVE TV** Kthehuni te TV i DREJTPËRDREJTË.
- Butonat e kontrollit (Stop, Play, Paull, Previous, Next)** Kontrollon përmbajtjet Premium, Time Machine^{Ready} ose menyte SmartShare ose pajisjet përshtatëse SIMPLINK (USB ose SIMPLINK ose Time Machine^{Ready}).
- REC/*** Fillo regjistrimin dhe shfaq menyë e regjistrimit. (Vetëm për modelin me mbështetje për Time Machine^{Ready}) (Në varësi të modelit)
- SUBTITLE** Rivendos titrat tuaja të preferuara në regjimin dixhital.
- AD** Me shtypjen e butonit AD, aktivizohet funksioni i përshkrimeve të audios.
- TV/RAD** Zgjedh programin Radio, TV dhe DTV.

Funksionet e telekomandës magjike

(Në varësi të modelit)

Kur shfaqet mesazhi "Bateria e telekomandës magjike ka rënë. Ndërro baterinë.", ndërrojeni atë.

Për të ndërruar bateritë, hapni mbulesën e baterive, ndërroni bateritë (1,5 V AA) sipas skajëve ⊕ dhe ⊖ në etiketën brenda dhomëzës dhe mbylleni mbulesën e baterive. Sigurohuni që ta drejtoni telekomandën drejt sensorit të telekomandës në TV. Për të hequr bateritë, ndiqni hapat e instalimit anasjelltas.

! KUJDES

- Mos përdorni bashkë bateri të reja me të vjetra, pasi mund të dëmtoni telekomandën.

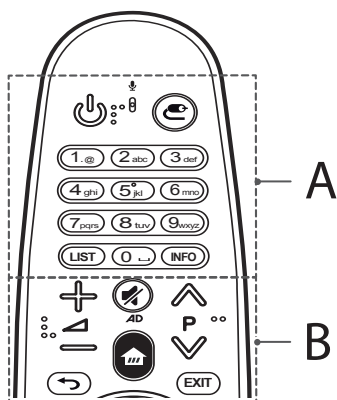

A

⏻ (ENERGJIA) Fik ose ndez televizorin.

🏠 (HYRJJA) Ndryshon burimin e hyrjes.

* Shtypja dhe mbajtja e butonit 🏠 shfaq të gjitha listat e hyrjeve të jashtme.

📄 (Butonat me numra) Vendos numra.

📄 (LIST) Hap listën e kanaleve ose të programeve të ruajtura.

📄 (Shtëpirë) Krijon një Shtëpirë boshe në tastierën në ekran.

📄 (INFO) Shfaq informacionin e kanaleve ose të programeve aktuale dhe të ekranit.

B

⏮ ⏭ Rregullon nivelin e volumit.

⏮ P ⏭ Lëviz nëpër programet ose kanalet e ruajtura.

🔊 (PA ZË) Hesht të gjithë tingujt.

* Me shtypjen dhe mbajtjen e butonit 🔊, aktivizohet funksioni i përshkrimeve të figurës/zërit. (Në varësi të modelit)

🏠 (FAQJA KRYESORE) Hyn në menyën kryesore.

↩ (PAS) Kthehet në ekranin e mëparshëm.

EXIT Pastron pamjet në ekran dhe kthehet në shikimin e Hyrjes së fundit.

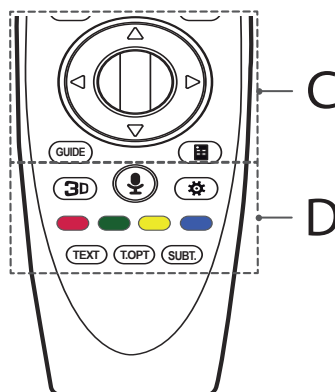

C

⏹ (Rrotulla (OK)) Shtypni qendrën e butonit të rrotullës për të zgjedhur një meny. Programet mund t'i ndryshosh me anë të butonit të rrotullës.

⏮ ⏭ ⏪ ⏩ (lart/poshtë/majtas/djathtas) Shtyp butonin lart, poshtë, majtas ose djathtas për të lëvizur nëpër meny. Nëse shtyp butonat ⏮ ⏭ ⏪ ⏩ kur përdoret treguesi, ky do të zhduket nga ekranin dhe telekomanda magjike punon si telekomandë e zakonshme.

GUIDE Tregon drejtuesin e programeve.

📄 (Telekomanda virtuale) Shfaq telekomandën virtuale.

* Hyn në menyën e telekomandës universale në disa rajone. (Në varësi të modelit)

SHQIP

D

3D Përdoret për të parë video 3D. (Vetëm për modelet 3D)

(Njohja e zërit)

(Në varësi të modelit)

Nevojitet lidhja në rrjet për të përdorur funksionin e njohjes së zërit.

- 1 Shtyp butonin e njohjes së zërit.
- 2 Flit pasi të shfaqet dritarja e ekranit të zërit në të ekranit të televizorit.
 - Telekomandën magjike përdore jo më larg se 10 cm nga fytyra.
 - Njohja e zërit mund të mos arrihet nëse flitet shumë shpejt ose shumë ngadalë.
 - Shpejtësia e njohjes mund të ndryshojë në varësi të karakteristikave të përdoruesit (zëri, shqiptimi, intonacioni dhe shpejtësia) dhe të mjedisit (zhurma dhe volumni i televizorit).

(Cilësimet e shpejta) Hyn në Cilësimet e shpejta.

* Shtypja dhe mbajtja e butonit **⚙️** shfaq menynë **Cilësimet e përparuar**.

Butonat me ngjyra Këto bëjnë të mundur përdorimin e disa funksioneve të veçanta në disa meny.

(**🔴**): E kuqe, (**🟢**): Jeshile, (**🟡**): E verdhë, (**🟠**): Blu)

Butonat e teletekstit (TEXT, T.OPT) Këta butona përdoren për teletekstin.

SUBT. Risjell titrat e preferuara në modalitetin dixhital.

Regjistrimi i telekomandës magjike

Regjistrimi i telekomandës magjike

Për të përdorur telekomandën magjike, fillimisht çiftoje me televizorin.

- 1 Vendosi bateritë në telekomandën magjike dhe ndiz televizorin.
- 2 Drejtoje telekomandën magjike nga televizori dhe shtyp **Ⓞ** **Rrotulla (OK)** në telekomandë.

* Nëse televizori nuk arrin të regjistrojë telekomandën magjike, provo sërish pasi ta fikësh dhe ta rindezësh televizorin.

Çregjistrimi i telekomandës magjike

Shtyp njëkohësisht butonat **↶** (**PAS**) dhe **🏠** (**FAQJA KRYESORE**), për pesë sekonda, për të shkëputur çiftimin e telekomandës magjike me televizorin.

* Shtypja dhe mbajtja e butonit **EXIT** mundëson anulimin dhe reregjistrimin e menjëhershëm të telekomandës magjike.

Si ta përdorni telekomandën magjike



- Tund lehtë telekomandën magjike majtas-djathtas ose shtyp butonat **🏠** (**FAQJA KRYESORE**), **📺** (**HYRJA**), **3D** për ta shfaqur treguesin në ekran. (Në disa modele televizorësh, treguesi do të shfaqet kur të rrotullosh butonin **Ⓞ** **Rrotulla (OK)**.)
- Nëse treguesi nuk është përdorur për një farë kohe ose nëse telekomanda magjike vendoset mbi një sipërfaqe të sheshtë, treguesi do të zhduket.
- Nëse treguesi nuk reagon mirë, mund ta rivendosësh duke e lëvizur në buzë të ekranit.
- Telekomanda magjike i shkarkon bateritë më shpejt sesa telekomandat normale, për shkak të funksioneve shtesë.

Masat paraprake që duhen marrë kur përdorni telekomandën magjike

- Përdore telekomandën brenda rrezes së specifikuar (brenda 10 m). Komunikimi mund të mos kryhet nëse pajisja përdoret jashtë zonës së mbulimit ose nëse ka pengesa brenda zonës.
- Mund të kesh probleme komunikimi në varësi të aksesorëve. Pajisjet si furra me mikrovalë dhe LAN me valë punojnë në të njëjtin brez frekuence (2,4 GHz) si telekomanda magjike. Kjo mund të shkaktojë probleme komunikimi.
- Telekomanda magjike mund të mos punojë siç duhet nëse rrugëzuesi me valë (pikëhyrja) është nën 1 metër nga televizori. Rrugëzuesi me valë duhet të jetë më shumë se 1 metër larg televizorit.
- Mos e çmonto ose nxeh baterinë.
- Mos e rrezo baterinë. Shmang goditjet e forta ndaj baterisë.
- Vendosja e baterisë në mënyrë të gabuar mund të shkaktojë shpërthim.

Licencat

Licencat e mbështetura mund të ndryshojnë sipas modelit. Për më shumë informacion rreth licencave, vizitoni www.lg.com.



Njoftim për softuerin me burim të hapur

Për të përfutur kodin e burimit që ndodhet në këtë produkt, sipas GPL, LGPL, MPL dhe licencave të tjera të hapura të burimit, vizitoni faqen <http://opensource.lge.com>.

Përveç kodit të burimit, të gjitha kushtet e referuara të licencës, refuzimet për garanci dhe shënimet për të drejtën e autorit janë të disponueshme për shkarkim.

LG Electronics do t'ju sigurojë gjithashtu pajisjen e kodit burim të hapur në një CD-ROM me një tarifë që mbulon kostot për kryerjen e një dërgimi të tillë (si p.sh. koston e medias, dërgimin dhe transportimin) nëpërmjet një kërkesë me email te opensource@lge.com. Kjo ofertë është e vlefshme për tre (3) vjet që nga data e blerjes së këtij produkti.

Zgjidhja e problemeve

Televizori nuk mund të kontrollohet nga telekomanda.

- Kontrolloni sensorin e telekomandës së produktit dhe riprovoni.
- Kontrolloni nëse ka ndonjë pengesë midis produktit dhe telekomandës.
- Kontrolloni nëse bateritë funksionojnë ende dhe nëse janë instaluar siç duhet (⊕ në ⊕, ⊖ në ⊖).

Nuk nxjerr as figurë as zë.

- Kontrolloni nëse produkti është ndezur.
- Kontrolloni nëse kordoni elektrik është lidhur siç duhet me prizën.
- Kontrolloni nëse ka ndonjë problem me prizën duke lidhur produkte të tjera.

Televizori fiket papritmas.

- Kontrolloni cilësimet e kontrollit të energjisë. Thjesht mund të jetë ndërprerë rryma.
- Kontrolloni nëse te cilësimet **Kohëmatësit** është aktivizuar funksioni **Gatishëri Automat**. (Në varësi të modelit) / **Kohëmatësi i fikjes / Çaktivizimi i kohëmatësit**.

• Nëse nuk ka sinjal kur televizori është i ndezur, ky i fundit do të fiket automatikisht pas 15 minutash qëndrimi në gjendje joaktive. Kur lidheni me PC-në (HDMI), afishohen mesazhet "S'ka sinjal" ose "Format i pavlefshëm".

- Fikni/ndizni TV-në me anë të telekomandës.
- Rilidhni kabllon HDMI.
- Rindizni PC-në me TV-në e ndezur.

SHQIP

Specifikimet

Moduli me valë Specifikimet

- Duke qenë se kanali i bandës së përdorur nga shteti mund të jetë i ndryshëm, përdoruesi nuk mund të ndryshojë ose të rregullojë frekuencën e përdorimit dhe ky produkt është caktuar për tabelën e frekuencave rajonale.
- Kjo pajisje duhet të instalohet dhe të përdoret në një distancë minimalisht 20 cm nga trupi. Dhe kjo frazë është për deklaratën e përgjithshme për të marrë parasysh mjedisin e përdoruesit.

CE 0197

(Vetëm UF68**, UF77**, UF83**)

SHOIP

Moduli me valë (LGSBW41) Specifikimet			
LAN me valë		Bluetooth	
Standard	IEEE 802.11a/b/g/n	Standard	Versioni Bluetooth 4.0
Shkalla e frekuencës	2400 në 2483,5 MHz 5150 në 5250 MHz 5725 në 5850 MHz (Për vendet jashtë BE-së)	Shkalla e frekuencës	2400 në 2483,5 MHz
Fuqia në dalje (Maks.)	802.11a: 13 dBm 802.11b: 15 dBm 802.11g: 14 dBm 802.11n - 2,4 GHz: 16 dBm 802.11n - 5 GHz: 16 dBm	Fuqia në dalje (Maks.)	10 dBm ose më e ulët

(Vetëm UF64**)

Specifikimet e modulit LAN (TWFM-B006D)	
Standard	IEEE 802.11a/b/g/n
Shkalla e frekuencës	2400 në 2483,5 MHz 5150 në 5250 MHz 5725 në 5850 MHz (Për vendet jashtë BE-së)
Fuqia në dalje (Maks.)	802.11a: 11 dBm 802.11b: 14 dBm 802.11g: 10,5 dBm 802.11n - 2,4 GHz: 11 dBm 802.11n - 5 GHz: 12,5 dBm



KORISNIČKI PRIRUČNIK

Sigurnost i upućivanje

LED TV*

* LG LED TV posjeduje LCD ekran sa LED pozadinskim osvjetljenjem.

Pažljivo pročitajte korisnički priručnik prije rada s uređajem i zadržite ga za buduću upotrebu.

www.lg.com

Sigurnosne upute

Prije korištenja proizvoda, pažljivo pročitajte sljedeće sigurnosne upute.

⚠ UPOZORENJE



Nemojte postavljati TV i daljinski upravljač u sljedeća okruženja:

- Lokacija izložena direktnoj sunčevoj svjetlosti
- Prostorija u kojoj ima puno vlage, npr. kupatilo
- U blizini nekog izvora toplote kao što je peć ili neki drugi uređaj koji stvara toplotu
- U blizini kuhinjskih pultova ili ovlaživača zraka gdje uređaj može biti lako izložen pari ili ulju
- Područje izloženo kiši ili vjetru
- U blizini posuda s vodom kako što su vaze za cvijeće

U suprotnom, može doći do požara, strujnog udara, kvara ili deformacije proizvoda.



Ne stavljajte uređaj na mjesta na kojima može biti izložen prašini. Na taj način možete izazvati požar.



Glavni priključak napajanja je uređaj za prekidanje napajanja. Priključak mora uvijek biti dostupan.



Kabl za napajanje ne dodirujte mokrim rukama. Pored toga, ako je spoj kabla mokar ili prekriven prašinom, osušite kabl za napajanje u potpunosti ili obrišite prašinu s njega. Možete doživjeti strujni udar uslijed prekomjerne vlage.



Pazite da kabl za napajanje priključite na uzemljeni izvor. (Izuzev u slučaju uređaja koji nisu uzemljeni.) Možete doživjeti strujni udar ili pretrpiti povrede.



Kabl za napajanje učvrstite u potpunosti. Ako kabl za napajanje nije u potpunosti učvršćen, može izbiti požar.



Pazite da kabl za napajanje ne dolazi u kontakt sa vrućim predmetima kao što je grijalica. Postoji opasnost od požara ili strujnog udara.



Nemojte stavljati neke teške predmete, ili sam proizvod, na kablove za napajanje. U suprotnom može doći do požara ili strujnog udara.



Savijte antenski kabl između unutrašnjeg i vanjskog dijela objekta kako biste spriječili ulazak kiše. To može dovesti do oštećenja unutar uređaja izazvanih prodorom vode i strujnog udara.

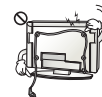

Prilikom postavljanja TV-a na zid, pazite da TV instalirate tako da kablovi za napajanje i prenos signala ne vise sa stražnjeg dijela TV-a. To može izazvati požar ili strujni udar.

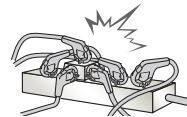

Nemojte priključivati više električnih uređaja u jednu utičnicu sa više izlaza. Ako to učinite, može doći do požara izazvanog pregrijavanjem.

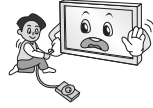

Nemojte ispuštati proizvod ili pustiti da se prevrne prilikom povezivanja eksternih uređaja. Ako to učinite, možete se povrijediti ili izazvati oštećenja na proizvodu.



Materijal u pakovanju za uklanjanje vlage ili plastičnu ambalažu držite van domašaja djece. Materijal za uklanjanje vlage je škodljiv u slučaju gutanja. Ukoliko ga neka osoba greškom proguta, prisilite tu osobu na povraćanje i odvedite je u najbližu bolnicu. Pored toga, plastična ambalaža može izazvati gušenje. Držite je van domašaja djece.



Ne dajte da se djeca penju po TV-u ili vješaju o njega. Ako to čine, TV se može prevrnuti i izazvati teške povrede.



Pažljivo odložite iskorištene baterije kako biste spriječili da ih djeca progutaju. U slučaju da to neko dijete ipak učini, odmah ga odvedite lekaru.



Nemojte umetati neki provodnik (recimo metalni štapić) u jedan kraj kabela za napajanje dok je drugi kraj uključen u utičnicu. Dodatno, ne dodirujte kabl za napajanje odmah nakon što ga uključite u utičnicu. Možete doživjeti strujni udar. (Ovisno o modelu)



Nemojte stavljati ili pohranjivati zapaljive stvari u blizini uređaja. Postoji opasnost od eksplozije ili požara uslijed nemarnog rukovanja zapaljivim tvarima.



Nemojte ubacivati u uređaj metalne predmete kao što su novčići, šnale za kosu, štapići za jelo ili žica, niti zapaljive predmete kao što su papir i šibice. Djeca moraju biti posebno pažljiva. Mogu se povrijediti ili izazvati požar ili strujni udar. Ukoliko u uređaj dospije neki neželjeni predmet, isključite kabl za napajanje i obratite se servisnom centru.



Nemojte prska vodu po uređaju ili ga trljati nekom zapaljivom stvari (razrjeđivač ili benzen). Na taj način možete izazvati požar ili strujni udar.



Pazite da proizvod ne bude izložen nekom udaru ili da neki predmeti upadnu u proizvod i nemojte bilo šta ispuštati na ekran. Možete pretrpiti povrede ili izazvati oštećenja proizvoda.



Nikada nemojte dodirivati antenu proizvoda za vrijeme električnih munja ili olujne grmljavine. Možete doživjeti strujni udar.

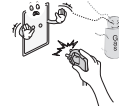

Nikada nemojte dodirivati zidnu utičnicu u slučaju curenja plina; otvorite prostore i prozračite prostoriju. Može doći do požara ili opekotina uslijed varničenja.



Nemojte rasklapati, popravljati ili modificirati proizvod po vlastitom nahođenju. Na taj način možete izazvati požar ili strujni udar. Obratite se servisnom centru ako je potrebno izvršiti provjeru, kalibriranje ili popravak.



Ako se desi nešto od sljedećeg, odmah isključite uređaj iz napajanja i obratite se lokalnom servisnom centru.

- Uređaj je bio izložen udaru
- Uređaj je oštećen
- Strani predmeti su dospjeli u proizvod
- Iz uređaja se pojavio dim ili se osjetio neprijatan miris

To može izazvati požar ili strujni udar.



Ako nemate namjeru uređaj koristiti duže vrijeme, isključite kabl za napajanje iz uređaja. Prašina na uređaju može izazvati požar dok oštećena izolacija može izazvati curenje električne energije, strujni udar ili požar.



Uređaj se ne smije izlagati kapanju ili zapljuskivanju tekućinom niti se predmeti ispunjeni tekućinama, kao što su vaze, smiju stavljati na uređaj.

Nemojte montirati uređaj na zid ako tamo može biti lako izložen ulju ili isparavanju ulja. To može izazvati pad i oštećenje uređaja.



Ukoliko voda ili neka druga supstanca dospje u proizvod (npr. adapter za napajanje naizmjeničnom strujom, kabl za napajanje, TV), isključite kabl za napajanje i odmah pozovite servisni centar. U suprotnom može doći do požara ili strujnog udara.

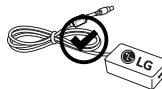

Koristite samo adapter za napajanje naizmjeničnom strujom i kabl za napajanje koji je odobrila kompanija LG Electronics. U suprotnom, može doći do požara, strujnog udara, kvara ili deformacije proizvoda.



Ne rastavljajte adapter za napajanje naizmjeničnom strujom ili kabl za napajanje. To može izazvati požar ili strujni udar.

! OPREZ



Instalirajte uređaj na mjestu na kom nema radijskih valova.

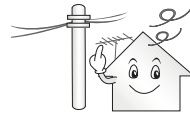

Između vanjske antene i kablova za napajanje treba biti dovoljno prostora kako antena ne bi dodirivala kable čak i u slučaju pada antene. To može izazvati strujni udar.



Nemojte instalirati uređaj na mjestima kao što su nestabilne police ili nagnute površine. Također izbjegavajte mjesta na kojima ima vibracija ili tamo gdje uređaj nema puni oslonac. U suprotnom, uređaj može pasti ili se prevnuti i time izazvati povrede ili oštećenja na proizvodu.

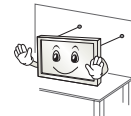

Ako TV instalirate na postolje, trebate poduzeti mjere kojima će se spriječiti prevrtanje proizvoda. U suprotnom, TV se može prevnuti i izazvati teške povrede.

Ako uređaj namjeravate montirati na zid, pričvrstite sklop za montažu na zid prema VESA standardu (opcionalni dijelovi) na stražnji dio uređaja. Kada uređaj instalirate tako da koristi konzolu zidnog nosača (opcionali dijelovi), pažljivo ga pričvrstite kako ne bi pao.

Koristite samo one spojeve / pribor koje je odobrio proizvođač.



Prilikom instaliranja antene, obratite se kvalificiranom serviseru. Postoji opasnost od požara ili strujnog udara.

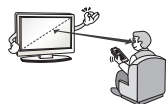

Prilikom gledanja TV-a, preporučujemo da održavate udaljenost od uređaja jednaku najmanje 2 do 7 dužina dijagonale ekrana. Ako TV gledate duži vremenski period, može vam se zamutiti vid.

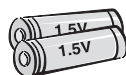

Koristite samo odgovarajući tip baterije. Postoji opasnost od oštećenja daljinskog upravljača.

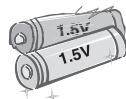

Ne miješajte nove i stare baterije. To može dovesti do pregrijavanja i curenja baterija.

Baterije se ne smije izlagati previsokim temperaturama, npr. držite dalje od direktne sunčeve svjetlosti, otvorenog kamina i električnih grijalica.

NE stavljajte baterije koje se ne mogu puniti u uređaj za punjenje.



Pazite da između daljinskog upravljača i njegovog senzora nema nikakvih predmeta.



Sunčeva svjetlost ili neka druga jaka svjetlost može poremetiti signal s daljinskog upravljača. Ako se to dešava, zamračite prostoriju.

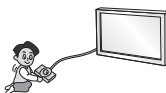

Prilikom povezivanja vanjskih uređaja kao što su konzole za video igre, pazite da kablovi za povezivanje budu dovoljno dugi. U suprotnom, uređaj se može prevrnuti i time izazvati povrede ili oštećenja na proizvodu.



Nemojte uključivati ili isključivati uređaj uključivanjem ili isključivanjem priključka za napajanje u utičnicu ili iz nje. (Nemojte koristiti priključak za napajanje kao prekidač.) Tako možete izazvati mehanički kvar ili pretrpiti strujni udar.



Slijedite upute za instaliranje date u nastavku kako biste spriječili pregrijavanje proizvoda.

- Udaljenost uređaja od zida bi trebala biti veća od 10 cm.
- Nemojte instalirati uređaj na mjestu na kom nema prozračivanja (npr. na polici za knjige ili u ormaru).
- Nemojte instalirati uređaj na tepihu ili mekanoj podlozi.
- Pazite da neki stolnjak ili zavjesa ne blokiraju ventilacijske otvore. U suprotnom možete izazvati požar.

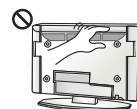

Kada TV gledate duže vrijeme, pazite da ne dodirujete ventilacijske otvore jer mogu biti vrući. To ne utiče na rad ili učinkovitost proizvoda.

Povremeno pregledajte kabl za napajanje uređaja i ako na njemu ima znakova oštećenja ili istrošenosti, isključite ga, prestanite koristiti uređaj i dajte da ovlaštenu servisera kabl zamijeni predviđenim zamjenskim dijelom.



Ne dajte da se na priključcima utikača za napajanje ili utičnici nakuplja prašina. Na taj način možete izazvati požar.

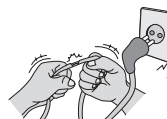

Zaštitite kabl za napajanje od fizičkog ili mehaničkog oštećenja, kao što je uvrtanje, izvijanje, gnječenje, priklještenje u vratima ili gaženje. Obratite posebnu pažnju na priključke, utičnice i mjesto na kom kabl izlazi iz uređaja.





Ekran nemojte jako pritiskati rukom ili oštrim ivicama, npr. noktom ili olovkom ili ga grebati.



Izbjegavajte da ekran duže vrijeme dodirujete ili držite prst(e) na njemu. Na taj način možete izazvati privremena izobličenja na ekranu.



Prilikom čišćenja uređaja i njegovih komponenta, prvo isključite napajanje i prebrišite uređaj mekanom krpom. Primjenom prekomjerne sile uređaj možete izgrebati ili izazvati promjene boje. Uređaj nemojte prskati vodom ili ga brisati mokrom krpom. Nikada nemojte koristiti sredstvo za čišćenje stakla, automobilsko ili industrijsko sjajilo, abrazivna sredstva ili vosak, benzen, alkohol itd. zbog mogućih oštećenja uređaja i njegovog ekrana. U suprotnom, može doći do požara, strujnog udara ili oštećenja proizvoda (deformacija, korozija ili pucanje).

Sve dok je uređaj priključen na zidnu utičnicu za naizmjeničnu struju, njegova veza s izvorom napajanja naizmjeničnom strujom nije prekinuta čak ni ako uređaj isključite prekidačem.



Prilikom isključivanja kabla, uzmite za priključak i izvucite ga. Ako žice u kablu za napajanje nisu spojene, može doći do požara.



Prilikom pomjeranja proizvoda pazite da prvo isključite napajanje. Zatim isključite kablove za napajanje, antenske kablove i sve kablove za povezivanje. TV uređaj ili kabl za napajanje mogu se oštetiti, što može izazvati opasnost od požara ili strujni udar.



Prilikom premještanja ili raspakivanja uređaja, radite uz pomoć druge osobe jer je uređaj težak. U suprotnom se možete povrijediti.



Jednom godišnje se obratite servisnom centru radi čišćenja unutrašnjih dijelova uređaja.

Nakupljena prašina može izazvati mehanički kvar.



Za sve poslove servisiranja se obratite kvalificiranom servisnom osoblju. Servisiranje je neophodno kada je proizvod oštećen na bilo koji način, npr. ako je oštećen kabl ili priključak za napajanje, ako je na uređaj prosuta tekućina ili ako su u njega dospjeli neki predmeti, ako je uređaj izložen kiši ili vlazi, ako ne radi pravilno ili ako je ispušten prilikom nošenja.



Ako je uređaj hladan na dodir, može se pojaviti malo "treptanja" prilikom uključivanja. To je normalno, s uređajem je sve uredu.



Ekran je proizvod visoke tehnologije sa rezolucijom od dva miliona do šest miliona piksela. Moguće je da ćete na ekranu vidjeti crne tačkice i/ili svijetlo obojene tačkice (crvene, plave ili zelene) veličine 1 ppm. To ne ukazuje na kvar niti utiče na učinkovitost i pouzdanost uređaja.

Ta pojava prisutna je i na uređajima trećih strana i ne podliježe zamjeni ili povratu novca.



Moguće je da ćete na ekranu uočiti različitu svjetlinu i boju ovisno o položaju gledanja (lijevo/desno/gore/dolje). Ta pojava se dešava zbog karakteristike samog ekrana. Ona nije povezana s radom proizvođača i ne predstavlja kvar.



Prikazivanje nepokretne slike (npr. logotip kanala s kojeg se emitira program, izbornik na ekranu, scena iz video igre) duže vrijeme može izazvati oštećenje ekrana i dovesti do zadržavanja slike, poznatog i kao utiskivanje slike. Utiskivanje slike nije obuhvaćeno garancijom na uređaj.

Izbjegavajte prikazivanje nepomičnog prizora na televizijskom ekranu duži vremenski period (2 ili više sati za LCD uređaje, 1 ili više sati za plazma TV aparate).

Također, ako TV gledate duži vremenski period uz omjer slike 4:3, može doći do utiskivanja slike na ivicama ekrana.

Ta pojava prisutna je i na uređajima trećih strana i ne podliježe zamjeni ili povratu novca.

Generirani zvuk

Šum "krckanja": šum koji se pojavljuje prilikom gledanja ili isključivanja TV-a nastaje toplotnim skupljanjem plastike uslijed temperature i vlažnosti. Taj zvuk je uobičajen za proizvode kod kojih je neophodno toplotno deformiranje. Zujanje električnog kola/ploče: zvuk slabog intenziteta nastaje uslijed rada kola za brzo preklapanje, koje doprema veliku količinu električne energije potrebne za rad proizvođača. On se razlikuje ovisno o proizvođaču.

Generirani zvuk ne utiče na rad i pouzdanost TV uređaja.

Nemojte koristiti visokonaponske električne uređaje blizu TV aparata (npr. električnu mlatilicu za komarce). U suprotnom, može doći do kvara proizvođača.

Gledanje 3D prikaza (samo 3D modeli)

! UPOZORENJE

Okruženje za gledanje

- Vrijeme gledanja
 - Prilikom gledanja 3D sadržaja, svakog sata pravite pauze od 5 do 15 minuta. Gledanje 3D sadržaja duži vremenski period može izazvati glavobolju, vrtoglavicu, zamor ili naprezanje očiju.

Osobe koje boluju od fotosenzitivne epilepsije ili kronične bolesti

- Neki korisnici mogu imati napadaj ili iskusiti neke druge neuobičajene simptome prilikom izlaganja treptavom svjetlu ili određenom uzorku iz 3D sadržaja.
- Nemojte gledati 3D video sadržaje ukoliko osjetite mučninu, ako ste u drugom stanju i/ili bolujete od neke hronične bolesti kao što je epilepsija, ako imate poremećaj rada srca ili ako imate problema s pritiskom itd.
- 3D sadržaj se ne preporučuje osobama koje boluju od poremećaja ili izostanka binokularnog vida. Mogu se iskusiti dvostruke slike ili nelagoda prilikom gledanja.
- Ako bolujete od strabizma (razrokost), ambliopije (slabovidnost) ili astigmatizma, moguće je da ćete imati problema s osjećajem dubine i da ćete lako osjetiti zamor zbog dvostrukih slika. Savjetuje vam se da pauze pravite češće nego neka prosječna odrasla osoba.
- Ako vam vid varira između lijevog i desnog oka, obavite pregled vida prije gledanja 3D sadržaja.

Simptomi koji iziskuju prekid ili uzdržavanje od gledanja 3D sadržaja

- Nemojte gledati 3D sadržaje kada ste umorni zbog nedostatka sna, prekomjernog rada ili uživanja alkohola.
- Kada se kod vas ispolje ti simptomi, prestanite koristiti/gledati 3D sadržaj i odmarajte se dok se simptomi ne povuku.
 - Potražite pomoć ljekara u slučaju da simptomi potraju. Simptomi mogu obuhvatiti glavobolju, bol u očnim jabučicama, vrtoglavicu, mučninu, palpitacije, zamućenost, nelagodu, dvostruku sliku, vizuelnu neugodnost ili zamor.

⚠ OPREZ

Okruženje za gledanje

- Razdaljina gledanja
 - Održavajte udaljenost od uređaja jednaku najmanje dvostrukoj dužini dijagonale ekrana prilikom gledanja 3D video sadržaja. Ako osjetite nelagodnu prilikom gledanja 3D sadržaja, odmaknite se dalje od TV uređaja.

Starost gledatelja

- Dojenčad/djeca
 - Korištenje/gledanje 3D sadržaja je zabranjeno za djecu mlađu od 6 godina.
 - Djeca mlađa od 10 godina mogu prekomjerno reagirati i previše se uzbuditi jer je njihov vid još u razvoju (na primjer, mogu pokušavati da dodirnu ekran ili uskoče u njega. Djeca koja gledaju 3D sadržaje iziskuju poseban nadzor i pažnju.
 - Djeca imaju veći binokularni disparitet 3D prikaza u odnosu na odrasle osobe jer je kod njih razmak između očiju manji nego kod odraslih osoba. Stoga djeca uočavaju veću stereoskopsku dubinu 3D slike nego odrasle osobe.
- Tinejdžeri
 - Tinejdžeri starosti do 19 godina mogu osjetljivo reagirati uslijed stimulacije svjetlom u 3D sadržaju. Uputite ih da se uzdrže od dužeg gledanja 3D sadržaja kada su umorni.
- Starije osobe
 - Starije osobe mogu slabije opažati 3D efekt u odnosu na mlade. Nemojte sjediti ispred TV-a na razdaljini manjoj od preporučene.

Mjere opreza prilikom korištenja 3D naočala

- Obavezno koristite LG 3D naočale. U suprotnom je moguće da nećete moći pravilno gledati 3D video.
- Nemojte koristiti 3D naočale umjesto vaših dioptrijskih, sunčanih ili zaštitnih naočala.
- Korištenje modificiranih 3D naočala može izazvati zamor očiju ili izobličavanje slike.
- Nemojte držati 3D naočale na izuzetno visokim ili niskim temperaturama. Tako će se naočale deformirati.
- 3D naočale su krhke i lako ih je izgubiti. Uvijek koristite mekanu i čistu krpicu za brisanje leća. Nemojte grebati površinu leća 3D naočala oštrim predmetima ili ih čistiti/brisati hemikalijama.

Priprema

! NAPOMENA

- Ako se TV uključuje prvi put nakon isporuke iz fabrike, pokretanje TV-a može potrajati nekoliko minuta.
- Vaš TV uređaj se može razlikovati od onoga na slici.
- OSD (prikaz na ekranu) na vašem TV-u može se unekoliko razlikovati od onog koji je prikazan u ovom priručniku.
- Dostupne opcije i izbornici mogu se razlikovati ovisno o ulazu ili modelu proizvoda koji koristite.
- Ovom TV uređaju u budućnosti mogu biti dodane nove funkcije.
- TV se može postaviti u stanje pripravnosti kako bi se smanjila potrošnja energije. Pored toga, TV treba isključiti ako se neko vrijeme neće gledati, jer se tako smanjuje potrošnja energije.
- Energija koja se troši tokom korištenja može se značajno smanjiti ako se smanji nivo svjetline slike, što će sniziti i ukupne troškove rada.
- Stavke isporučene uz vaš proizvod mogu se razlikovati ovisno o modelu.
- Specifikacije proizvoda ili sadržaj ovog priručnika mogu biti promijenjeni bez prethodne obavijesti uslijed nadogradnje funkcija proizvoda.
- Za optimalno povezivanje, HDMI kablovi i USB uređaji bi trebali imati obrube manje od 10 mm debljine i 18 mm širine. Koristite produžni kabl koji podržava USB 2.0 ako se USB kabl ili USB memorijski uređaj za pohranjivanje ne mogu uključiti u USB priključak na TV-u.

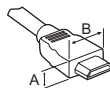

*A ≤ 10 mm

*B ≤ 18 mm

- Koristite certificirani kabl sa HDMI logotipom.
- Ako ne koristite certificirani HDMI kabl, možda se neće prikazati slika na ekranu ili može doći do pogreške u povezivanju. (Preporučene vrste HDMI kablova)
 - High-Speed HDMI™ kabl (3 m ili kraći)
 - High-Speed HDMI™ kabl sa Ethernetom (3 m ili kraći)

OPREZ

- Nemojte koristiti stavke koje nisu odobrene kako biste osigurali bezbjedan rad i životni vijek proizvoda.
- Bilo kakva oštećenja ili povrede nastale uslijed korištenja neodobrenih stavki nisu obuhvaćene garancijom.
- Na nekim modelima je na ekran postavljen tanki film koji se ne smije uklanjati.
- Prilikom pričvršćivanja postolja na TV uređaj, položite uređaj ekranom okrenutim prema dolje na prekriveni stol ili ravnu površinu kako biste onemogućili da se ekran izgrebe.
- Provjerite jesu li vijci pravilno umetnuti i pritegnuti do kraja. (Ako nisu dovoljno pritegnuti, TV se može nagnuti naprijed nakon postavljanja.) Vijke nemojte previše pritezati prevelikom silom; vijak se može oštetiti i nepravilno pritegnuti.

Odvojena kupovina

Stavke koje se kupuju odvojeno mogu biti promijenjene ili izmijenjene radi poboljšanja kvaliteta bez prethodnog obavještenja. Obratite se svom prodavaču kako biste kupili ove stavke. Navedeni uređaji rade samo s određenim modelima. Naočale za dvojno reproduciranje Ime modela ili dizajn mogu se promijeniti ovisno o nadogradnji funkcija programa, okolnostima ili smjernicama proizvođača.

(Ovisno o modelu)

AG-F*** Kino 3D naočale	AN-MR600 Čarobni Daljinski upravljač	AG-F***DP Naočale za dvojno reproduciranje
AN-VC550 Pametna kamera	LG ZVUK uređaj	AN-WF500 Wi-Fi/Bluetooth hardverski ključ

- * Na nekim modelima neophodan je Wi-Fi/Bluetooth hardverski ključ za korištenje Čarobnog daljinskog upravljača ili LG audio uređaja.
- * Podrška za uređaj Wi-Fi/Bluetooth hardverskog ključa se razlikuje ovisno o modelu.

Održavanje

Čišćenje tv-a

Redovno čistite TV kako biste osigurali njegovu najbolju učinkovitost i produžili životni vijek proizvoda.

- Pazite da prvo isključite napajanje i iskopčate kabl za napajanje i sve ostale kablove.
- Kada se TV ostavi bez nadzora i ne koristi se duže vrijeme, isključite kabl za napajanje iz utičnice kako biste spriječili moguća oštećenja uslijed grmljavine ili naponskih udara.

Ekran, okvir, ormarić i postolja

Da biste uklonili prašinu ili manje zaprljanje, obrišite površinu suhom, čistom i mekanom krpom.

Da biste uklonili veliko zaprljanje, obrišite površinu mekanom krpom nakvašenom čistom vodom ili razblaženim blagim deterdžentom. Zatim je odmah obrišite suhom krpom.

- Uvijek pazite da ne dodirujete ekran jer to može izazvati oštećenja na njemu.
- Nemojte gurati, trljati ili udarati ekran noktom ili nekim ostrim predmetom jer to može izazvati ogrebotine i izobličenja slike.
- Nemojte koristiti hemikalije jer one mogu oštetiti uređaj.
- Nemojte prskati tekućinu na površinu. U slučaju da voda dospije u TV, može doći do požara, strujnog udara ili nepravilnog rada uređaja.

Kabl za napajanje

Redovno uklanjajte akumuliranu prašinu ili prljavštinu na kابلu za napajanje.

BOSANSKI

Podizanje i micanje tv-a

Da biste spriječili ogrebotine ili oštećenja na TV-u i osigurali siguran transport bez obzira na vrstu i veličinu uređaja, pročitajte sljedeće upute za slučajeve pomicanja ili podizanja TV uređaja.

- Preporučuje se da pomičete TV u kutiji ili originalnom pakovanju u kojem je isporučen.
- Prije pomicanja ili podizanja TV-a, isključite kabl za napajanje i sve druge kablove.
- Kada držite TV, stranu na kojoj je ekran okrenite suprotno od vas kako biste izbjegli oštećenje.



- Čvrsto držite gornji i donji dio TV-a. Pazite da ne hvatate za providni dio, zvučnik ili područje rešetke zvučnika.

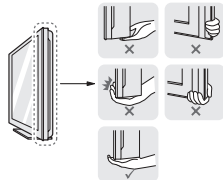

- Kada vršite transport velikog TV uređaja, trebale bi biti prisutne najmanje dvije osobe.
- Prilikom ručnog transportiranja TV-a, držite ga kao što je prikazano na sljedećoj ilustraciji.

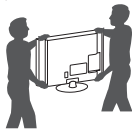

- Prilikom transporta, televizor ne izlažite udarcima ili prejakim vibracijama.
- TV prilikom transporta držite uspravno; nikada ga nemojte okretati na stranu ili naginjati ulijevo ili udesno.
- Nemojte pritiskati postolje okvira jer biste savijanjem mogli oštetiti ekran.
- Budite pažljivi prilikom rukovanja TV-om kako ne biste oštetili izbačeno dugme upravljačke palice.

OPREZ

- Uvijek pazite da ne dodirujete ekran jer to može izazvati oštećenja na njemu.
- Nemojte pomjerati TV povlačenjem za držače kablova, jer se oni mogu slomiti i izazvati povrede ili uzrokovati oštećenja na TV-u.

Korištenje upravljačkog dugmeta

(Vaš TV uređaj se može razlikovati od onoga na slici.)

Možete jednostavno upravljati funkcijama TV-a pritiskanjem ili pomjeranjem upravljačkog dugmeta gore, dolje, lijevo ili desno.

NAPOMENA

- Serija UF64 nema dugme upravljačke palice već samo dugmad za uključivanje/isključivanje.





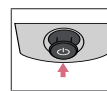
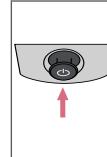
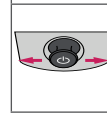
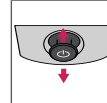

Osnovne funkcije

	Uključivanje	Kada je TV isključen, stavite prst na upravljačko dugme i pritisnite ga jednom te pustite.
	Isključivanje	Kada je TV uključen, stavite prst na upravljačko dugme, pritisnite i držite nekoliko sekundi, a zatim ga pustite. Sve pokrenute aplikacije će se zatvoriti, i sva trenutna snimanja će se zaustaviti.
	Upravljanje zvukom	Ako stavite prst iznad upravljačkog dugmeta i gurnete ga ulijevo ili udesno, možete podesiti jačinu zvuka po želji.
	Kontrola programa	Ako stavite prst iznad upravljačkog dugmeta i gurnete ga gore ili dolje, možete se pomicati po spremljenim programima po želji.

Podešavanje izbornika

Kada je TV uključen, pritisnite jednom upravljačko dugme. Stavke izbornika možete podešavati pomjeranjem upravljačkog dugmeta gore, dolje, lijevo ili desno.

	Isključite napajanje.
	Brisanje prikaza na ekranu i vraćanje natrag na gledanje TV-a.
	Promjena ulaznog signala.
	Pristupanje brzim postavkama.

! NAPOMENA

- Kada postavite prst iznad dugmeta upravljačke palice i pomjerate je prema gore, dolje, lijevo ili desno, pazite da ne pritisnete dugme upravljačke palice. Ako prvo pritisnete dugme upravljačke palice, ne možete podesiti nivo jačine zvuka i sačuvane programe.

Montiranje na sto

(Vaš TV uređaj se može razlikovati od onoga na slici.)

1 Podignite i postavite TV u uspravan položaj na stolu.

- Ostavite prostor od (najmanje) 10 cm od zida zbog odgovarajuće ventilacije.

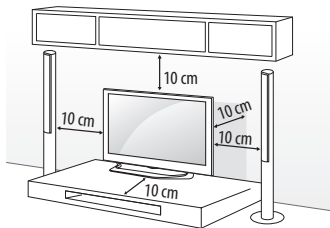

2 Uključite kabl za napajanje u zidnu utičnicu.

! OPREZ

- Nemojte postavljati TV blizu izvora toplote ili na takve izvore jer to može izazvati požar ili druga oštećenja.

Korištenje sigurnosnog sistema kensington

(Ova funkcija nije dostupna za sve modele.)

- Moguće je da se vaš TV aparat razlikuje od onoga na slici. Poveznik sigurnosnog sistema Kensington nalazi se na stražnjoj strani TV-a. Za više informacija o postavljanju i korištenju, pogledajte uputstvo obezbjeđeno sa sigurnosnim sistemom Kensington ili posjetite <http://www.kensington.com>. Povežite kabl sigurnosnog sistema Kensington između TV i stola.

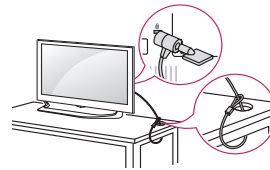

Pričvršćivanje TV-a za zid

(Ova funkcija nije dostupna za sve modele.)

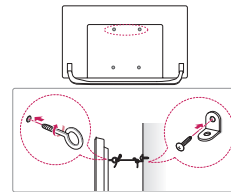

1 Umetnite i stegnite okaste vijke ili nosač za TV i vijke na stražnjoj strani TV-a.

- Ako su vijci postavljeni na mjesto okastih vijaka, najprije uklonite te vijke.

2 Montirajte zidne spojnice sa vijcima na zid.

- Poravnajte poziciju zidne spojnice i okastih vijaka na stražnjem dijelu TV-a.

3 Povežite čvrsto okaste vijke i zidne konzole jakim užetom.

- Pazite da uže bude horizontalno u odnosu na ravnu površinu.

! OPREZ

- Pazite da se djeca ne penju na TV ili vješaju za njega.

! NAPOMENA

- Koristite platformu ili ormarić koji je dovoljno jak i velik da može sigurno podupirati TV.
- Nosači, vijci i konop ne isporučuju se u paketu. Dodatni pribor možete nabaviti kod lokalnog distributera.

Postavljanje na zid

Pažljivo pričvrstite opcionalni zidni nosač na stražnji dio TV-a i postavite zidni nosač na čvrst zid okomito prema podu. Ako TV želite postaviti na neki drugi građevinski materijal, kontaktirajte kvalificirano osoblje. LG preporučuje da montiranje TV aparata na zid izvrši kvalificirana stručna osoba. Preporučujemo da koristite zidni nosač kompanije LG. LG zidni nosač može se lako pomjerati kada su priključeni kablovi. Ako ne koristite zidni nosač kompanije LG, postavite zidni nosač na mjesto na kojem će uređaj biti pričvršćen na zid na odgovarajući način, uz dovoljno prostora da se omogući povezivanje vanjskih uređaja. Preporučuje se povezivanje svih kablova prije postavljanja fiksnih zidnih nosača.

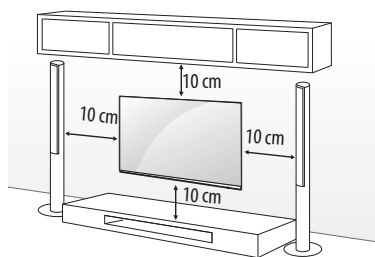

BOSANSKI

Pazite da koristite vijke i konzolu zidnog nosača koji ispunjavaju VESA standard. Standardne dimenzije za komplete zidnog nosača opisane su u sljedećoj tabeli.

Kupuje se odvojeno (postolje za postavljanje na zid)

Model	43UF64** 43UF68** 40/43UF77**	49UF64** 49/55UF68** 49/55UF77** 50UF83**
VESA (mm) (A x B)	200 x 200	300 x 300
Standardni vijak	M6	M6
Broj vijaka	4	4
Postolje za postavljanje na zid	LSW240B MSW240	LSW350B MSW240
Model	65UF68** 60/65UF77** 58UF83**	70/79UF77**
VESA (mm) (A x B)	300 x 300	600 x 400
Standardni vijak	M6	M8
Broj vijaka	4	4
Postolje za postavljanje na zid	LSW350B	LSW640B

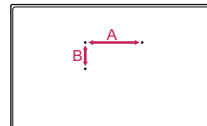

! OPREZ

- Najprije isključite napajanje, a zatim pomjerajte ili postavljajte TV. U suprotnom može doći do strujnog udara.
- Uklonite postolje prije montiranja TV-a na zidni nosač postupkom obrnutim u odnosu na korake za pričvršćivanje postolja.
- Ako TV postavite na strop ili ukošen zid, moguće je da uređaj padne i izazove teške povrede. Koristite odobreni LG zidni nosač i kontaktirajte lokalnog prodavača ili kvalificirano osoblje.
- Nemojte suviše pritezati vijke jer to može dovesti do oštećenja televizora i gubitka garancije.
- Koristite vijke i zidne nosače koji ispunjavaju VESA standard. Sva oštećenja ili povrede koje nastanu nepravilnim korištenjem dodatne opreme ili korištenjem nepropisne dodatne opreme nisu pokrivena garancijom.

! NAPOMENA

- Koristite vijke koji su na popisu specifikacija za vijke VESA standarda.
- Komplet zidnog nosača sadrži upute za montiranje i neophodne dijelove.
- Zidni nosač je opcionalan. Dodatni pribor možete nabaviti kod lokalnog distributera.
- Dužina vijaka može biti različita ovisno o zidnom nosaču. Pazite da koristite odgovarajuću dužinu.
- Za više informacija pogledajte priručnik koji ste dobili sa zidnim nosačem.
- Kada montirate postolje za postavljanje na zid, koristite zaštitnu naljepnicu. Zaštitna naljepnica štiti otvor od nakupljanja prašine i prljavštine. (Samo ako je priložen navedeni dio)

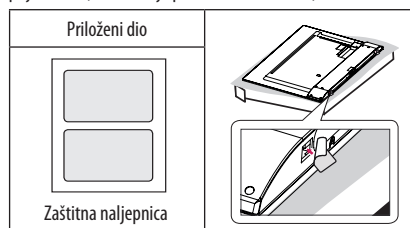

- Kada nosač za postavljanje na zid pričvršćujete na TV, umetnite odstoynike zidnog nosača u rupe za zidni nosač na TV uređaju kako biste podesili vertikalni ugao TV uređaja. (Samo ako je priložen navedeni dio)

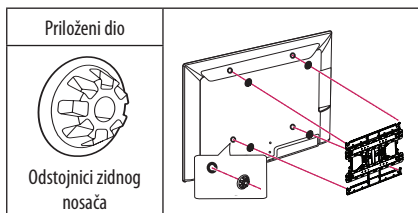

- Ovisno o obliku postolja, koristite ravni alat kako biste uklonili poklopac postolja na način prikazan na ilustraciji ispod. (npr. ravni odvijač) (Samo ako je priložen navedeni dio)

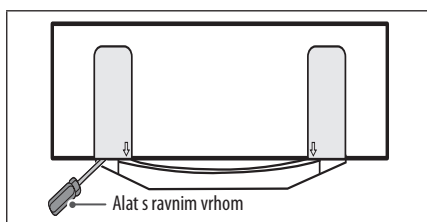

Veze (obavještenja)

Povežite različite vanjske uređaje sa TV-om i mijenjajte ulazne načine rada kako biste odabrali vanjski uređaj. Za više informacija o povezivanju sa vanjskim uređajima pogledajte priručnike isporučene sa svakim tim uređajem.

Dostupni vanjski uređaji su: HD prijemnici, DVD uređaj za reproduciranje, videorekorderi, zvučni sistemi, USB uređaji za pohranjivanje, računari, uređaji za igre, te drugi vanjski uređaji.

! NAPOMENA

- Povezivanje vanjskih uređaja može se razlikovati od modela do modela.
- Povezujte vanjske uređaje na TV bez obzira na redoslijed TV priključka.
- Ako snimate neki TV program na DVD rekorderu ili videorekorderu, pazite da povežete ulazni kabl TV signala na TV uređaj preko DVD rekordera ili videorekordera. Za više informacija o snimanju pogledajte priručnik ispušten s povezanim uređajem.
- Informacije o rukovanju vanjskim uređajem potražite u njegovom priručniku za korištenje.
- Ako povezujete uređaj za igre sa TV-om, koristite kabl ispušten sa uređajem za igre.
- U PC načinu rada mogu se pojaviti smetnje povezane sa rezolucijom, vertikalnim uzorkom, kontrastom ili svjetlinom. Ako ima smetnji, promijenite PC izlaz na drugu rezoluciju, promijenite brzinu osvježavanja ili podešavajte svjetlinu i kontrast na izborniku SLIKA dok slika ne bude jasna.
- Moguće je da neke postavke rezolucije neće funkcionirati pravilno u PC načinu ovisno o datoj grafičkoj kartici.
- Ako se na računaru prikazuje ULTRA HD sadržaj, video ili ZVUK mogu biti isprekidani ovisno o performansama računara. (Ovisno o modelu)

Antenska veza

Povežite TV na utičnicu zidne antene RF kablom (75 Ω).

- Ako želite koristiti više od dva TV uređaja, upotrijebite frekventijsku skretnicu antenskog signala.
- Ako je kvalitet slike loš, instalirajte pojačivač signala pravilno kako biste poboljšali kvalitet slike.
- Ako je kvalitet slike loš i pored povezane antene, pokušajte ponovo okrenuti antenu u odgovarajućem smjeru.
- Kabl antene i pretvarač se ne isporučuju.
- Podržani DTV zvuk: MPEG, Dolby Digital, Dolby Digital Plus, HE-AAC
- U slučaju lokacije koja ne podržava ULTRA HD emitiranje, ovaj TV ne može direktno primiti ULTRA HD emitirane sadržaje. (Ovisno o modelu)

Veza za satelitsku antenu

(Samo satelitski modeli)

Povežite TV na satelitsku antenu i satelitsku utičnicu RF kablom (75 Ω).

Euro Scart veza

(Ovisno o modelu)

Prenosi video i ZVUK signale sa vanjskog uređaja na TV uređaj. Povežite vanjski uređaj i TV preko Euro Scart kabla.

Trenutni način ulaza \ Tip izlaza	AV1 (TV izlaz ¹)
Digitalna TV	Digitalna TV
Analogna TV, AV	Analogna TV
Komponenta	
HDMI	

1 TV izlaz: izlaz analognih TV ili digitalnih TV signala.

- Svaki Euro Scart kabl mora imati zaštitu signala.
- Prilikom gledanja digitalnog TV programa u 3D načinu prikaza, preko SCART kabla je moguće slati samo 2D izlazne signale. (Samo 3D modeli)
- Ako koristite funkciju Time Machine na digitalnom TV-u, izlazni signali ne mogu se prenositi preko SCART kabla.

Povezivanje CI modula

(Ovisno o modelu)

Prikazujte šifrirane (plaćene) usluge u digitalnom TV načinu rada.

- Provjerite je li CI Modul umetnut u utor za PCMCIA karticu u pravom smjeru. Ako modul nije ispravno umetnut, može doći do oštećenja televizora i utora za PCMCIA karticu.
- Ako TV ne prikazuje video i audio signale dok je CI+ CAM povezan, kontaktirajte operatera usluge zemaljskog/kablovskog/satelitskog signala.

USB veza

(Ovisno o modelu)

Neka USB čvorišta možda neće raditi. Ako uređaj povezan putem USB čvorišta nije prepoznat, priključite ga izravno na USB ulaz televizora.

Ostale veze

Povežite TV na vanjski uređaj. Za najbolji kvalitet slike i zvuka povežite vanjski uređaj na TV pomoću HDMI kabla. Poseban kabl ne isporučuje se u kompletu.

-  →  →  → Slika → **HDMI ULTRA HD Deep Colour**
- **Uključi** : Podrška za 4K pri 50/60 Hz (4:4:4, 4:2:2, 4:2:0)
- **Isključi** : Podrška za 4K pri 50/60 Hz (4:2:0)

Ako uređaj koji je povezan na Ulaz također podržava ULTRA HD Deep Colour, vaša slika može biti jasnija. Međutim, ako uređaj to ne podržava, možda neće raditi kako treba. U tom slučaju, povežite uređaj na drugi HDMI ulaz ili prebacite postavku za **HDMI ULTRA HD Deep Colour** na TV uređaju na **Isključi**.

(Funkcija je dostupna na određenim modelima koji podržavaju samo funkciju ULTRA HD Deep Colour.)

Daljinski upravljač

Opisi u ovom priručniku temelje se na tipkama na daljinskom upravljaču. Pažljivo pročitajte korisnički priručnik i TV koristite pravilno.

Da biste zamijenili baterije, otvorite poklopac baterije, zamijenite baterije (1,5 V AAA) povezujući krajeve ⊕ i ⊖ prema naljepnici unutar odjeljka i zatvorite poklopac baterije. Da biste izvadili baterije, obavite postupak koji je objašnjen za umetanje baterija, ali u obrnutom smjeru.

OPREZ

- Nemojte kombinovati stare i nove baterije, jer to može dovesti do oštećenja daljinskog upravljača.
- Daljinski upravljač neće biti dostupan na svim tržištima.

Daljinski upravljač usmjeravajte prema senzoru daljinskog upravljanja na TV-u.

(Ovisno o modelu)

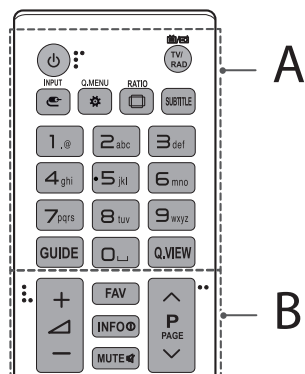

A

- (NAPAJANJE)** Uključivanje i isključivanje TV-a.
- TV/RAD** Odabir Radija, TV i DTV programa.
- INPUT** Promjena ulaznog signala.
- Q.MENU / (Brze postavke)** Pristupanje brzim postavkama.
- RATIO** Promjena veličine slike.
- SUBTITLE** Pamti vaš željeni titl u digitalnom načinu rada.
- Tipke brojeva** Unošenje brojeva.
- GUIDE** Prikazuje programski vodič.
- (Razmak)** Otvaranje praznog prostora na tastaturi na ekranu.
- Q.VIEW** Povratak na prethodni gledani program.

B

- FAV** Pristupanje listi omiljenih kanala.
- INFO** Prikaz informacija o trenutnom programu i ekranu.
- MUTE** Isključivanje svih zvukova.
- + / -** Podešavanje jačine zvuka.
- ^ P** Pomjeranje kroz sačuvane programe ili kanale.
- ^ PAGE v** Pomjeranje na sljedeći ili prethodni ekran.

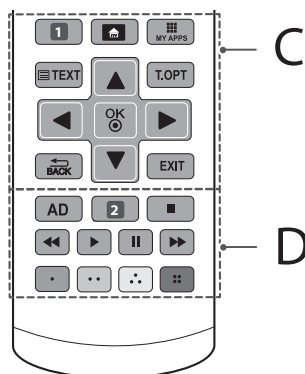

C

- 1 APP/*** Odabir MHP izvora TV izbornika. (Ovisno o modelu)
- 1 RECENT** Prikaz prethodnih kanala. (Ovisno o modelu)
- (POČETNA)** Pristup Početnom izborniku.
- MY APPS** Prikaz liste Aplikacija.
- Tipke za teletext** (,) Ove tipke koriste se za teletext.
- Navigacijske tipke (gore/dolje/lijevo/desno)** Pomjeranje kroz izbornike ili opcije.
- OK** Odabir izbornika ili opcija i potvrda unosa.
- BACK** Vraćanje na prethodni nivo.
- EXIT** Brisanje prikaza na ekranu i vraćanje natrag na gledanje TV-a.

D

- AD** Pritiskom na dugme AD bit će omogućena funkcija zvučnih opisa.
- 2 LIST** Pristup popisu sačuvanih programa. (Ovisno o modelu)
- 2 REC/*** Početak snimanja i prikazivanja izbornika snimanja. (samo model s podrškom za Time Machine^{Ready} način rada) (Ovisno o modelu)
- Tipke za upravljanje** (, , , ,) Kontrola Premium sadržaja, Time Machine^{Ready}-a ili izbornika SmartShare ili SIMPLINK kompatibilnih uređaja (USB ili SIMPLINK ili Time Machine^{Ready}).
- Obojene tipke** Služe za pristup posebnim funkcijama u nekim izbornicima.
(: Crvena, : Zelena, : Žuta, : Plava)

(Ovisno o modelu)

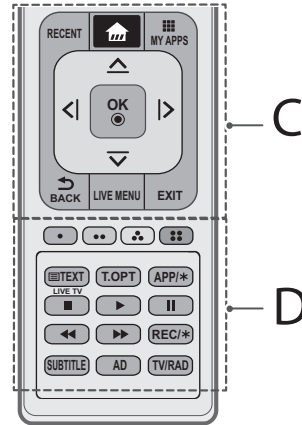
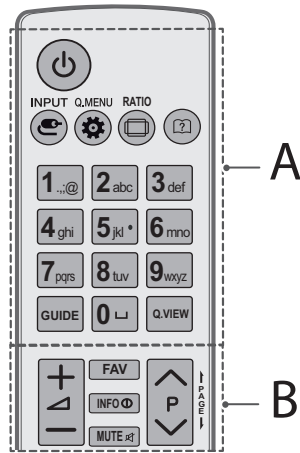

A

- ⏻ (NAPAJANJE)** Uključivanje i isključivanje TV-a.
- INPUT** Promjena ulaznog signala.
- Q.MENU / ⚙️ (Brze postavke)** Pristupanje brzim postavkama.
- 🖼️ RATIO** Promjena veličine slike.
- 📖 (Korisnički priručnik)** Prikaz korisničkog priručnika.
- Tipke brojeva** Unošenje brojeva.
- ⏪ (Razmak)** Otvaranje praznog prostora na tastaturi na ekranu.
- GUIDE** Prikazuje programski vodič.
- Q.VIEW** Povratak na prethodni gledani program.

B

- + / -** Podešavanje jačine zvuka.
- FAV** Pristupanje listi omiljenih kanala.
- INFO ⓘ** Prikaz informacija o trenutnom programu i ekranu.
- MUTE 🚫** Isključivanje svih zvukova.
- ⏪ P ⏩** Pomjeranje kroz sačuvane programe ili kanale.
- ⏮ PAGE ⏭** Pomjeranje na sljedeći ili prethodni ekran.

C

- RECENT** Prikaz prethodnih kanala.
- 🏠 (POČETNA)** Pristup Početnom izborniku.
- 📱 MY APPS** Prikaz liste Aplikacija.
- Navigacijske tipke (gore/dolje/lijevo/desno)** Pomjeranje kroz izbornike ili opcije.
- OK Ⓞ** Odabir izbornika ili opcija i potvrda unosa.
- ⏪ BACK** Vraćanje na prethodni nivo.
- LIVE MENU** Prikaz liste Preporučeno, Program, Pretraživanje i Snimljeno. (Ovisno o modelu)
- EXIT** Brisanje prikaza na ekranu i vraćanje natrag na gledanje TV-a.

D

- Obojene tipke** Služe za pristup posebnim funkcijama u nekim izbornicima.
(●): Crvena, (●●): Zelena, (●●●): Žuta, (●●●●): Plava
- Tipke za teletekst (📄 TEXT, T.OPT)** Ove tipke koriste se za teletekst.
- APP/*** Odabir MHP izvora TV izbornika. (Ovisno o modelu)
- LIVE TV** Povratak na TV UŽIVO.
- Tipke za upravljanje (⏪, ▶, ⏸, ⏮, ⏭)** Kontrola Premium sadržaja, Time Machine^{ready} a ili izbornika SmartShare ili SIMPLINK kompatibilnih uređaja (USB ili SIMPLINK ili Time Machine^{ready}).
- REC/*** Početak snimanja i prikazivanja izbornika snimanja. (samo model s podrškom za Time Machine^{ready} način rada) (Ovisno o modelu)
- SUBTITLE** Pamti vaš željeni titl u digitalnom načinu rada.
- AD** Pritiskom na dugme AD bit će omogućena funkcija zvučnih opisa.
- TV/RAD** Odabir Radija, TV i DTV programa.

Funkcije tipki čarobnog daljinskog upravljača

(Ovisno o modelu)

Kada se prikaže poruka "Baterija Čarobnog daljinskog upravljača je prazna. Promijenite bateriju.", umetnite novu bateriju.

Da biste zamijenili baterije, otvorite poklopac baterije, umetnite baterije (1,5V AA) tako da priključci (+) i (-) odgovaraju oznaci u odjeljku i zatvorite poklopac baterije. Pazite da usmjeravate daljinski upravljač prema senzoru daljinskog upravljanja na TV-u. Da biste izvadili baterije, obavite postupak koji je objašnjen za umetanje baterija, ali u obrnutom smjeru.

⚠ OPREZ

- Nemojte kombinovati stare i nove baterije, jer to može dovesti do oštećenja daljinskog upravljača.

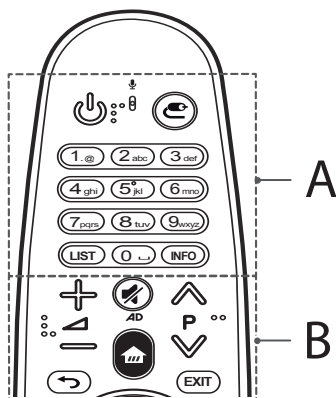

A

(NAPAJANJE) Uključivanje i isključivanje TV-a.

(ULAZ) Mijenja ulazni izvor.

* Kada pritisnete i zadržite dugme , prikazuje se spisak svih vanjskih izvora ulaznog signala.

Tipke s brojevima Služe za unošenje brojeva.

LIST Pristupanje sačuvanim kanalima ili spisku programa.

(Razmak) Otvaranje praznog prostora na tastaturi na ekranu.

INFO Prikazivanje informacija o trenutnim kanalima ili programima i ekranu.

B

 Podešavanje jačine zvuka.

 Pomjeranje kroz sačuvane programe ili kanale.

 **(STIŠAJ)** Isključivanje svih zvukova.

* Pritiskanjem i držanjem dugmeta  bit će omogućena funkcija video/audio opisa. (Ovisno o modelu)

 **(POČETNA)** Pristup Početnom izborniku.

 **(NATRAG)** Vraćanje na prethodni ekran.

EXIT Briše meni na ekranu i vraća se na posljednji prikazivani sadržaj.

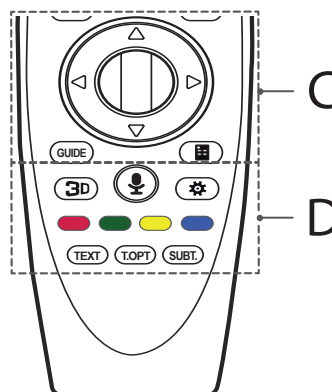

C

Točkić (OK) Pritisnite sredinu Točkić kako biste odabrali izbornik. Programe možete mijenjati korištenjem dugmeta Točkić.

(gore/dolje/lijevo/desno) Pritisnite dugme gore, dolje, lijevo ili desno kako biste se pomjerali kroz izbornik. Ako pritisnete dugmad  dok se koristi pokazivač, pokazivač će nestati s ekrana i Čarobni daljinski upravljač će raditi kao obični daljinski upravljač. Da biste ponovo prikazali pokazivač na ekranu, protresite Čarobni daljinski upravljač ulijevo i udesno.

GUIDE Prikazuje programski vodič.

(Daljinski upravljač ekrana) Prikazuje Daljinsko upravljanje ekrana.

* Pristupanje meniju Univerzalna kontrola u nekim regionima. (Ovisno o modelu)

D

3D Koristi se za gledanje 3D videa. (Samo 3D modeli)

(Prepoznavanje glasa)

(Ovisno o modelu)

Za korištenje funkcije prepoznavanja glasa je potrebna mrežna veza.

- 1 Pritisnite dugme za prepoznavanje glasa.
- 2 Govorite kada se na TV ekranu pojavi prozor za glas.
 - Magični daljinski upravljač koristite tako da vam od lica bude udaljen maksimalno 10 cm.
 - Moguće je da prepoznavanje glasa neće uspjeti kada govorite prebrzo ili presporo.
 - Stepem prepoznavanja može varirati ovisno o osobinama korisnika (glas, izgovor, intonacija i brzina) i okruženja (buka i jačina zvuka TV-a).

 (Brze postavke) Pristupanje brzim postavkama.

* Kada pritisnete i zadržite dugme , prikazuje se meni

Napredne postavke.

Obojene tipke Služe za pristup posebnim funkcijama u nekim izbornicima.

(: Crvena, : Zelena, : Žuta, : Plava)

Tipke za teletext (TEXT, T.OPT) Ove tipke koriste se za teletext.

SUBT. Pamti vaš željeni titl u digitalnom načinu rada.

Registriranje čarobnog daljinskog upravljača

Registriranje čarobnog daljinskog upravljača

Da biste mogli koristiti Čarobni daljinski upravljač, prvo ga uparite sa TV-om.

- 1 Umetnite baterije u Čarobni daljinski upravljač i uključite TV.
- 2 Usmjerite Čarobni daljinski upravljač prema TV-u i pritisnite  **Točkić (OK)** na daljinskom upravljaču.

* Ako TV ne uspije registrirati Čarobni daljinski upravljač, pokušajte ponovo nakon što isključite i ponovo uključite TV.



Poništavanje registriranja čarobnog daljinskog upravljača

Pritisnite istovremeno dugmad  (**NATRAG**) i  (**POČETNA**) i držite ih pet sekundi kako biste otkazali uparivanje Čarobnog daljinskog upravljača s TV-om.

* Pritiskanjem i držanjem dugmeta **EXIT** moći ćete odjednom poništiti registraciju i ponovo registrirati Čarobni daljinski upravljač.

Kako koristiti čarobni daljinski upravljač



- Malo protresite Čarobni daljinski upravljač udesno i ulijevo ili pritisnite dugmad  (**POČETNA**),  (**ULAZ**), **3D** kako bi se na ekranu prikazao pokazivač. (Na nekim modelima TV-a, pokazivač će se prikazati kada okrenete edugme  **Točkić (OK)**.)
- Ako se pokazivač nije koristio određeni vremenski period ili ako se Čarobni daljinski upravljač postavi na ravnu površinu, pokazivač će nestati.
- Ako je odaziv pokazivača spor, pokazivač možete resetirati tako što ćete ga pomjeriti na ivicu ekrana.
- Čarobni daljinski upravljač baterije troši brže nego obični daljinski upravljač zbog dodatnih funkcija.

Mjere predostrožnosti koje je potrebno poduzeti prilikom korištenja čarobnog daljinskog upravljača

- Koristite daljinski upravljač unutar predviđenog rastojanja (manje od 10 m).
Može doći do grešaka u komunikaciji kada se uređaj koristi izvan područja pokrivenosti ili ako postoje prepreke u području pokrivenosti.
- Može doći do prekida u komunikaciji, ovisno o priboru.
Uređaji kao što su mikrovalna pećnica i bežični LAN rade u istom frekvencijskom opsegu (2,4 GHz) kao i Čarobni daljinski upravljač. To može uzrokovati greške u komunikaciji.
- Moguće je da Čarobni daljinski upravljač neće raditi pravilno ako se na 1 metar od TV-a nalazi bežični ruter (AP). Bežični ruter treba biti udaljen od TV-a više od 1 m.
- Ne rasklapajte i ne zagrijavajte baterije.
- Ne ispuštajte baterije. Pazite da baterije ne budu izložene snažnim udarcima.
- Umetanje baterija na pogrešan način može dovesti do eksplozije.

Licencama

Podržane licence mogu se razlikovati ovisno o modelu. Za više informacija o licencama, posjetite stranicu www.lg.com.



Napomena sa informacijama o softveru otvorenog koda

Da biste pribavili izvorni kôd pod GPL, LGPL, MPL i drugim licencama za otvoreni kôd, koje su sadržane u ovom proizvodu, molimo posjetite stranicu <http://opensource.lge.com>.

Pored izvornog koda, za preuzimanje su dostupne i sve spomenute licencne odredbe, odricanja od garancije i obavijesti o autorskim pravima.

LG Electronics će vam također isporučiti otvoreni kôd na CD-ROM disku po cijeni koja pokriva trošak takve distribucije (npr. cijena medija za zapisivanje, pakovanja i isporuke) nakon što pošaljete zahtjev na adresu opensource@lge.com. Ponuda vrijedi tri (3) godine od datuma kupovine proizvoda.

Rješavanje problema

Nije moguće kontrolirati TV putem daljinskog upravljača.

- Provjerite senzor daljinskog upravljača na uređaju i pokušajte ponovo.
- Provjerite ima li nekih prepreka između uređaja i daljinskog upravljača.
- Provjerite da li baterije još funkcioniraju i jesu li pravilno instalirane (⊕ na ⊕, ⊖ na ⊖).

Nema slike na ekranu i ne reproducira se zvuk.

- Provjerite je li uređaj uključen.
- Provjerite je li kabl za napajanje uključen u utičnicu.
- Provjerite ima li problema sa funkcioniranjem zidne utičnice uključivanjem drugih uređaja.

TV se iznenada isključuje.

- Provjerite postavke kontrole napajanja. Mogući prekid napajanja.
- Provjerite je li funkcija **Aut. st. mirovanja** (ovisno o modelu) / **Samoisključivanje / Isključivanje pomoću tajmera** aktivirana u postavkama opcije **Tajmeri**.
- Ako nema signala kada je TV uključen, TV će se automatski isključiti nakon 15 minuta neaktivnosti.

Prilikom povezivanja na računar (HDMI), prikazuje se poruka 'Nema signala' ili 'Nevažeci format'.

- Isključite/uključite TV putem daljinskog upravljača.
- Ponovo povežite HDMI kabl.
- Ponovo pokrenite računar dok je TV uključen.

BOSANSKI

Specifikacije

Specifikacije za bežični modul

- Budući da područje kanala može biti različito za pojedine zemlje, korisnik ne može promijeniti ili podesiti radnu frekvenciju; ovaj proizvod je postavljen prema regionalnoj tablici frekvencija,
- Tokom montaže i rada uređaj se treba nalaziti najmanje 20 cm od vas. Ova izjava se odnosi na odredbu o sigurnosti u korisničkom okruženju.

CE 0197

(Samo UF68**, UF77**, UF83**)

BOSANSKI

Specifikacije za bežični modul (LGSBW41)			
Bežični LAN		Bluetooth	
Standard	IEEE 802.11a/b/g/n	Standard	Bluetooth verzija 4.0
Frekvencijski opseg	2.400 do 2.483,5 MHz 5.150 do 5.250 MHz 5.725 do 5.850 MHz (Za države izvan EU)	Frekvencijski opseg	2.400 do 2.483,5 MHz
Izlazna snaga (maks.)	802.11a: 13 dBm 802.11b: 15 dBm 802.11g: 14 dBm 802.11n - 2,4 GHz: 16 dBm 802.11n - 5 GHz: 16 dBm	Izlazna snaga (maks.)	10 dBm ili manje

(Samo UF64**)

Specifikacija bežičnog LAN modula (TWFM-B006D)	
Standard	IEEE 802.11a/b/g/n
Frekvencijski opseg	2.400 do 2.483,5 MHz 5.150 do 5.250 MHz 5.725 do 5.850 MHz (Za države izvan EU)
Izlazna snaga (maks.)	802.11a: 11 dBm 802.11b: 14 dBm 802.11g: 10,5 dBm 802.11n - 2,4 GHz: 11 dBm 802.11n - 5 GHz: 12,5 dBm



УПАТСТВО ЗА КОРИСНИКОТ

Безбедносни информации и референтни материјали

LED TV*

* LG LED телевизорот користи LCD екран со
LED задно осветлување.

Ве молиме внимателно прочитајте го упатството
пред да ракувате со вашиот уред и задржете го за
користење во иднина.

www.lg.com

Безбедносни упатства

Пред да го користите производот прочитајте ги внимателно овие безбедносни мерки на претпазливост.



⚠ ПРЕДУПРЕДУВАЊЕ



Не поставувајте ги телевизорот и далечинскиот управувач во следните опкружувања:

- Места изложени на директна сончева светлина
- Област со висока влажност како бања
- Во близина на извори на топлина како печки и други уреди кои емитуваат топлина
- Во близина на работни маси во кујни или развлажнувачи каде лесно може да бидат изложени на параа или масло
- Области изложени на дожд или ветер
- Во близина на садови со вода како вази

Во спротивно, тоа може да предизвика пожар, електричен удар, неисправно функционирање или деформирање на производот.



Не поставувајте го производот на места каде може да биде изложен на прашина. Тоа би можело да предизвика опасност од пожар.

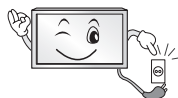

Приклучокот за електрична мрежа треба да служи како елемент за исклучување. Приклучокот треба да може веднаш да се употреби.



Не допирајте го струјниот кабел со влажни раце. Покрај тоа, доколку приклучоците на кабелот се влажни или покриени со прашина, исушете го целосно приклучокот на електричниот кабел или избришете ја прашината.

Може да добиете струен удар како резултат на преголема влажност.



Водете сметка струјниот кабел да го поврзете на заземјена струја. (Освен за уреди кои не се заземјуваат.) Во спротивно, може да се случи да ве удри струја или да бидете повредени.



Кабелот за струја вметнете го целосно. Доколку струјниот кабел не биде целосно вметнат, може да избувне пожар.



Внимавајте струјниот кабел да не дојде во допир со жешки предмети како на пр. грeалка. Тоа би можело да предизвика пожар или опасност од електричен удар.



Не поставувајте тежок предмет, или самиот производ, на кабелот за напојување. Во спротивно, би можело да дојде до пожар или електричен удар.



Превиткајте го кабелот на антената помеѓу внатрешниот и надворешниот дел од зградата за да се спречи протекување на дождот во кабелот. Тоа би можело да предизвика оштетување заради водата во производот и електричен удар.



При поставување на телевизорот на сид, внимавајте на неговата задна страна да не се протегаат каблите за напојување и сигнал. Тоа би можело да предизвика пожар или електричен удар.

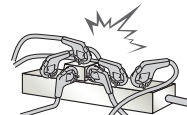

Не приклучувајте премногу електрични уреди на единичен електричен штекер со повеќе приклучоци. Во спротивно, би можело да дојде до пожар заради прегревање.

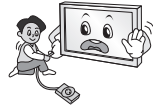

Не испуштајте го производот и не дозволувајте да падне при поврзување на надворешни уреди. Во спротивно, би можело да дојде до повреда или оштетување на производот.



Материјалите отпорни на влага или најлонските обвивки за пакување чувајте ги надвор од дофат на деца. Материјалот отпорен на влага е штетен доколку се проголта. Ако случајно се проголта, натерајте го лицето да поврати и посетете ја најблиската болница. Покрај тоа, најлонските обвивки може да предизвикаат гушење. Чувајте ги надвор од дофат на деца.



Не дозволувајте деца да се качуваат или да се држат со својата тежина на телевизорот. Во спротивно, телевизорот може да падне и да предизвика сериозни повреди.



Внимавајте кога ги фрлате истрошените батерии за да спречите дете да ги стави во уста. Во случај да ги проголта, веднаш однесете го на лекар.



Не вметнувајте проводник (како што се метални прачки) на едната страна од струјниот кабел додека неговата друга страна е поврзана на влезниот приклучок на сидот. Покрај тоа, не допирајте го струјниот кабел веднаш по неговото приклучување на влезниот приклучок на сидот. Може да ве удри струја. (Во зависност од моделот)



Немојте да ставате или чувате запаливи супстанции во близина на производот. Постои опасност од експлозија или пожар како резултат на невнимателно ракување со запаливи супстанции.



Не испуштајте метални објекти како што се метални парички, шноли, или жица во производот, или запаливи објекти како што се хартија и чкорчиња од кибрит. Децата треба особено да внимаваат. Може да дојде до струен удар, пожар или повреда. Доколку надворешен предмет се испушти во производот, исклучете го струјниот кабел и контактирајте со сервисниот центар.



Не прскајте вода на производот и не чистете го со запаливи материји (разредувач или бензол). Може да дојде до пожар или незгода од струен удар.



Не дозволувајте удирање или паѓање на објекти во производот и не фрлајте предмети кон екранот. Би можеле да се повредите или производот може да се оштети.



Никогаш не допирајте го овој производ или антената за време на грмотевици или молњи. Може да ве удри струја.



Никогаш не допирајте го штекерот на сидот кога постои испуштање на гас - отворете ги прозорците и проветрете. Тоа може да предизвика пожар или запалување со искра.



Немојте сами да го расклопувате, поправате или модификувате производот. Може да дојде до пожар или незгода од струен удар. Контактирајте го сервисниот центар за проверка, калибрација или поправка.



Ако се случи нешто од подолу наведеното, веднаш исклучете го производот од напојување и обратете се до локалниот сервисен центар.

- Производот е удрен
- Производот е оштетен
- Туѓи тела се навлезени во производот
- Производот испушта чад или чуден мирис

Ова може да предизвика пожар или електричен удар.



Ако немате намера да го користите производот подолго време, исклучете го струјниот кабел од производот. Наталожената прашина може да предизвика пожар или поради оштетена изолација може да дојде до истекување на електрична струја, струен удар или пожар.



Уредот не би требало да се изложува на капење и прскање и на него не треба да се поставуваат предмети наполнети со течности, како на пр. вазни.

МАКЕДОНСКИ

Не инсталирајте го овој производ на сид, доколку таму може да се изложи на масло или масни честички. Тоа може да предизвика оштетување и паѓање на производот.



Доколку вода или некоја друга супстанца навлезе во производот (на пр. во АС адаптерот, кабелот за напојување, телевизорот), откачете го кабелот за напојување и веднаш обратете се до центарот за услуги. Во спротивно, би можело да дојде до пожар или електричен удар.



Користете само АС адаптер и кабел за напојување одобрени од LG Electronics. Во спротивно, тоа може да предизвика пожар, електричен удар, неисправно функционирање или деформирање на производот.



4 Немојте да го расклопувате АС адаптерот или кабелот за напојување. Ова може да предизвика пожар или електричен удар.

ВНИМАНИЕ



Инсталирајте го производот на места каде што нема радио бранови.

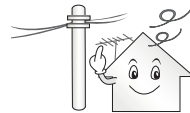

Треба да има доволно растојание помеѓу надворешната антена и електричниот вод за да се спречи контакт меѓу нив дури и ако антената падне. Тоа би можело да предизвика електричен удар.



Не инсталирајте го производот на места како нестабилни полици или закосени површини. Исто така, избегнувајте места каде постојат вибрации или каде производот не би имал добра подлога. Во спротивно, производот може да падне или да се преврти, што може да предизвика повреди или оштетување на производот.

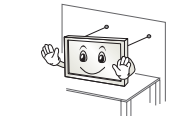

Ако го инсталирате телевизорот на држач, потребно е да се преземат мерки за да се спречи превртување на производот. Во спротивно, производот може да падне и да предизвика повреди.

Ако имате намера производот да го монтирате на сид, на задната страна од производот прикачете рамка за монтирање усогласена со VESA стандардот (опционален дел). При инсталирање на уредот со користење на носач за на сид (опционален дел), внимателно прицврстете го за да не дојде до паѓање.

Користете само додатоци / опрема наведени од производителот.



При инсталирање на антената, обратете се до квалификуван сервисер. Може да дојде до опасност од пожар или електричен удар.

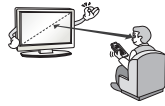

Кога гледате телевизија, ви препорачуваме да се наоѓате на растојание барем 2 до 7 пати поголемо од дијагоналата на екранот. Доколку гледате телевизија подолго период, тоа може да предизвика заматување на видот.

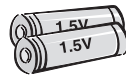

Користете го единствено специфицираниот тип на батерија. Во спротивно, би можело да дојде до оштетување на далечинскиот управувач.

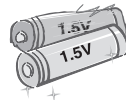

Не мешајте ги новите со старите батерии. Тоа може да предизвика прегревање или истекување на батериите.

Батериите не треба да бидат изложени на прекумерна топлина и треба да се чуваат подалеку од директна сончева светлина, отворени камини или електрични греалки.

НЕМОЈТЕ да ставате батерии кои не може да се полнат во уред за полнење.



Водете сметка да нема предмети помеѓу далечински управувач и неговиот сензор.



Сигналот од далечинскиот управувач може да биде попречен од сончева светлина или друг вид силна светлина. Во овој случај, затемнете ја собата.

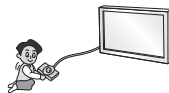

При поврзување надворешни уреди како конзоли за видео игри, проверете дали каблите за поврзување се доволно долги. Во спротивно, производот може да се преврти, што може да предизвика повреди или оштетување на производот.



Немојте да го вклучувате/исклучувате на уредот со вметнување или вадење на струјниот кабел од штекерот на сидот. (Не употребувајте го приклучокот на струјниот кабел како прекинувач.) Тоа би можело да предизвика механичко оштетување или пак струен удар.

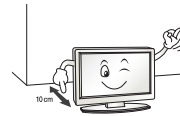

Следете ги упатствата за инсталирање наведени подолу за да се спречи прегревање на производот.

- Растојанието меѓу производот и сидот треба да биде поголемо од 10 см.
- Не вршете инсталирање на производот на места без вентилација (на пр. на полица или шкаф).
- Немојте да го инсталирате производот на тепих или перница.
- Внимавајте отворот за вентилација да не е блокиран од покривка за маса или завеса.

Во спротивно, тоа би можело да предизвика пожар.

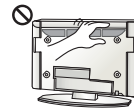

Внимавајте да не ги допрете отворите за вентилација при гледање на телевизорот подолго време, бидејќи отворите за вентилација можат да станат жешки. Ова не влијае врз функционирањето или перформансите на производот.

Одвреме навреме проверете го кабелот на уредот и доколку забележите оштетување или неисправност, исклучете го и прекинете со употребата на уредот додека не се замени неисправниот дел од кабелот од страна на овластен сервисер.



Спречете собирање на прашина на приклучоците на електричниот кабел или штекерот. Тоа би можело да предизвика опасност од пожар.

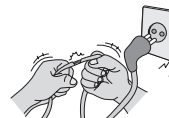

Заштитете го струјниот кабел од физичко и механичко оштетување, како извитување, всукување, приклетување, притиснување со врата, или нагазување. Особено внимавајте на приклучоците, штекерите и местото каде кабелот излегува од уредот.



Не притискате силно на панелот со рака или остар предмет, како нокт, молив или пенкало, и не гребете го.



Избегнувајте допирање на екранот или задржување на прстите на него подолго време. При ова може да се предизвикаат некои привremени ефекти на избличување на екранот.



При чистење на производот и неговите компоненти, прво откачете го кабелот за напојување и потоа избришете го производот со мека крпа. Примена на прекумерен притисок може да предизвика гребнење или губење на бојата. Не прскајте вода на производот и не бришете го со влажна крпа. Никогаш не користете средства за чистење стакло, индустриски или средства за давање сјај за автомобили, абразиви или восок, бензол, алкохол итн., кои може да го оштетат производот и неговиот панел. Во спротивно може да дојде до пожар, електричен удар или оштетување на производот (деформација, корозија или кршење).

Сè додека уредот е поврзан на сиден штекер на наизменична струја, тој е поврзан на извор на напојување иако можеби вие сте го исклучиле со ПРЕКИНУВАЧ.



При откачување на кабелот, држете го за приклучокот и повлечете. Ако жиците во кабелот за напојување се прекинати, може да дојде до пожар.



При преместување на производот, внимавајте прво да го исклучите напојувањето. Потоа, откачете ги каблите за напојување, антенските кабли и сите кабли за поврзување. Телевизорот или кабелот за напојување може да се оштетат и да предизвикаат пожар или електричен удар.



При преместување или распакување на производот, заради неговата тежина работете по двајца. Во спротивно, може да дојде до повреда.



Контактирајте го сервисниот центар еднаш годишно за да се исчистат внатрешните делови на уредот. Насобраната прашина може да предизвика механички оштетувања.



Наведете ги сите сервисирања на овластени сервисни лица. Сервисирање е потребно кога уредот е оштетен на каков било начин, како во случај на неисправност на кабелот за напојување или приклучокот на кабелот, прскање на течност или кога објекти паднале во уредот, изложување на уредот на дожд или влага, кога тој не функционира нормално, или доколку се испушти.



Ако производот е ладен на допир, при вклучувањето може да се појави мало "треперење". Ова е нормално, кај производот нема никаков проблем.



Панелот е производ со висока технологија, со резолуција од два до шест милиони пиксели. На панелот може да се видат мали црни точки и/или светло обоени точки (црвени, сини или зелени) со големина од 1 ррт. Ова не укажува на дефект и не влијае врз перформансите и сигурното функционирање на производот. Овој феномен исто така се случува и кај производи на трети страни и не може да биде причина за замена или враќање на пари.



Во зависност од местото на гледање може да забележите различна осветленост и боја на екранот (лево/десно/горе/долу). Овој феномен се должи на карактеристиките на панелот. Ова не е поврзано со перформансите на производот, и тоа не претставува неисправност.

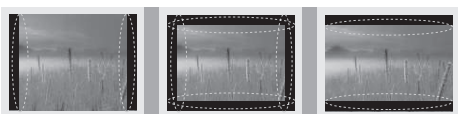

Долготрајното прикажување на неподвижна слика (на пр. емитување на лого на канал, мени на екран, сцена од видео игра) може да предизвика оштетување на екранот, што резултира со ефект познат како врежување на сликата. Гаранцијата на производот не го покрива врежувањето на сликата.

Избегнувајте прикажување на неподвижна слика на екранот од телевизорот подолго време (2 или повеќе часови за LCD, 1 или повеќе часови за плазма).

Исто така, ако подолго време гледате телевизија со сооднос на сликата 4:3, може да дојде до врежување на сликата на рабовите на панелот.

Овој феномен исто така се случува и кај производи на трети страни и не може да биде причина за замена или враќање на пари.

Генериран звук

Звук на "крцкање": Звукот на крцкање кој настанува за време на гледање или исклучување на телевизорот се генерира при термичко собирање на пластиката заради температурата и влажноста. Овој шум е вообичаен кај производите кај кои доаѓа до термички деформации. Брмчење на електричните кола/зуюење на панелот: Шум со ниско ниво се генерира од колата со преклопување со голема брзина, кои испорачуваат големи количини на струја за функционирање на производот. Шумот се разликува во зависност од производот.

Овој генериран звук не влијае врз перформансите и сигурното функционирање на производот.

Не користете електронски уреди со висок напон во близина на телевизорот (на пр. електрична тепалка за комарци). Тоа може да предизвика неисправност на производот.

Гледање на 3D слика (само 3D модели)

! ПРЕДУПРЕДУВАЊЕ

Условите за гледање

- Време на гледање
 - При гледање 3D содржини, направете пауза од 5 на 15 минути на секој час. Гледање 3D содржини подолг период може да предизвика главоболка, вртоглавица или замор на очите.

Оние кои имаат фотосензитивна епилепсија или хронични болести

- Некои корисници може да доживеат напад или други ненормални симптоми кога се изложени на треперење на светлина или одредени секвенци од 3D содржини.
- Не гледајте 3D видео ако чувствувате гадење, ако сте бремени и/или имате хронична болест како епилепсија, срцеви проблеми или нарушување на крвниот притисок, итн.
- 3D содржините не се препорачуваат за лица кои страдаат од стерео слепило или стерео аномалија. Може да се доживеат двојни слики или непријатност при гледањето.
- Ако имате страбизам (шашливи очи), амблиопија (слаб вид) или астигматизам, може да имате проблеми со осетот за длабочина и лесно да почувствувате замор заради двојни слики. Се препорачуваат почести паузи во однос на просекот за возрастни.
- Ако видот ви се разликува меѓу десното и левото око, корегирајте го видот пред да гледате 3D содржини.

Симптоми кои наложуваат прекинување или воздржување од гледање 3D содржини

- Не гледајте 3D содржини кога чувствувате замор од недостаток на сон, премногу работа или пиене.
- Ако почувствувате некои од овие симптоми, престанете со користење/гледање на 3D содржини и доволно одморете се додека симптомите не исчезнат.
 - Посветувајте се со доктор ако симптомите продолжат и понатаму. Симптомите може да вклучуваат главоболка, болка во очите, вртоглавица, гадење, палпитација, заматување, непријатно чувство, двојна слика, визуелна непријатност или замор.

⚠ ВНИМАНИЕ

Условите за гледање

- Растојание на гледање
 - При гледање 3D содржини одржувајте растојание кое е барем двапати поголемо од дијагоналата на екранот. Ако почувствувате непријатност при гледање 3D содржини, преместете се подалеку од телевизорот.

Гледање и возраст

- Бебиња/деца
 - Користењето/гледањето 3D содржини кај деца на возраст под 6 години е забрането.
 - Деца под 10-годишна возраст може да реагираат бурно и да се возбудат премногу бидејќи нивната визија е во развој (на пр.: да се обидуваат да го допрат екранот или да скокнат во него. Потребно е специјално надгледување и внимание за деца кои гледаат 3D содржини.
 - Децата имаат поголема бинокуларна несразмерност за 3D презентации отколку возрасните, бидејќи растојанието помеѓу очите им е помало од она кај возрасните. Затоа тие гледаат поголема стереоскопска длабочина во споредба со возрасните за истата 3D слика.
- Тинејџери
 - Тинејџерите под 19-годишна возраст може да реагираат со поголема чувствителност заради стимулацијата од светлината на 3D содржините. Советувајте ги да не гледаат 3D содржини подолго време кога се уморни.
- Постари лица
 - Постарите лица може да забележат помалку 3D ефекти во споредба со младите. Не седете поблиску до телевизорот од препорачаното растојание.

Мерки на претпазливост при користење на 3D очила

- Обратете внимание да користите LG 3D очила. Во спротивно, може да не бидете во можност да гледате 3D видео правилно.
- Не користете ги 3D очилата наместо вашите нормални очила, очилата за сонце или заштитните очила.
- Користењето на модификувани 3D очила може да предизвика замор на очите или изобличување на сликата.
- Не чувајте ги 3D очилата на екстремно високи или ниски температури. Тоа ќе предизвика деформации.
- 3D очилата се кршливи и лесно може да се изгребат. При бришење на леќите секогаш користете мека и чиста крпа. Немојте да ги гребете леќите на 3D очилата со остри предмети или да ги чистите/бришете со хемикалии.

Подготовка

! ЗАБЕЛЕШКА

- Ако телевизорот се вклучува за првпат откако е испорачан од фабрика, иницијализирањето на телевизорот може да трае неколку минути.
- Прикажаната слика може да се разликува од вашиот телевизор.
- OSD (On Screen Display - приказ на екранот) може малку да се разликува од приказот што е даден во ова упатство.
- Достапните менија и опции може да се разликуваат во зависност од влезниот извор или моделот на производот кој го користите.
- Во иднина, на овој телевизор може да му бидат додадени нови функции.
- Телевизорот може да се стави во режим на подготвеност за да се намали потрошувачката на енергија. Освен тоа, телевизорот треба да го исклучите доколку нема да работи некое време, бидејќи на тој начин ќе ја намалите потрошувачката на енергија.
- Потрошувачката на електричната енергија може значително да се намали доколку го намалите нивото на осветленост на сликата, со што ќе се намалат и вкупните трошоци на користење на телевизорот.
- Елементите кои се испорачуваат со вашиот производ може да се разликуваат во зависност од моделот.
- Спецификациите на производите или содржината на ова упатство може да бидат променети без претходно известување заради надградување на функциите на производите.
- За оптимално поврзување, HDMI каблите и USB уредите треба да имаат лежиште со дебелина помала од 10 mm и ширина помала од 18 mm. Доколку USB кабелот или USB меморискиот уред не може да се вметне во USB влезот на телевизорот, употребете продолжителен кабел кој поддржува USB 2.0.

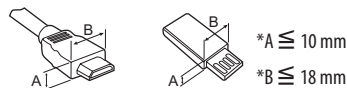

- Користете сертифициран кабел со логото HDMI.
- Користете сертифициран кабел со логото HDMI. (Препорачани типови на HDMI кабли)
 - HDMI™ кабел со голема брзина (3 м или помалку)
 - HDMI™ кабел со голема брзина со Ethernet (3 м или помалку)

ВНИМАНИЕ

- За да обезбедите сигурно и долготрајно користење, немојте да користите неодобрени предмети.
- Какви било оштетувања или повреди настанати заради употреба на неодобрени предмети не се опфатени со гаранцијата.
- Одредени модели на екранот имаат прилепен тенок слој и тој не смее да се отстранува.
- При прикачување на држачот на телевизорот, екранот поставете го со лицето надолу на маса или рамна површина со мека подлога за да се заштити екранот од гребење.
- Обрнете внимание заврските да бидат правилно вметнати и безбедно прицврстени. (Доколку тие не се доволно прицврстени, телевизорот може да се накоси напред по инсталирањето.) Немојте да употребувате премногу сила и премногу да ги затегнувате заврските; во спротивно тие може да се оштетат и да не бидат правилно прицврстени.

Одделно купување

Додатоците со одделно купување можат да бидат променети заради подобрување на квалитетот без претходно известување. Обратете се до вашиот продавач за да ги набавите овие елементи. Овие уреди работат само со одредени модели. Името на моделот или дизајнот може да бидат променети во зависност од ажурирањето на функциите на производот, потребите или политиките на производителот.

(Во зависност од моделот)

AG-F*** Очила за 3D кино	AN-MR600 магичниот далечински управувач	AG-F***DP Очила за двојно играње
AN-VC550 Смарт камера	LG аудио уред	AN-WF500 Wi-Fi/Bluetooth предавател

* За некои модели е потребен Wi-Fi/Bluetooth предавател за користење на Далечински управувач за магично движење или LG аудио уред.

* Поддржаните модели за Wi-Fi/Bluetooth предавателот се различни во зависност од моделот.

Одржување

Чистење на телевизорот

Редовно вршете чистење на вашиот телевизор за да добиете најдобри перформанси и да го продолжите работниот век.

- Прво, не заборавајте да го исклучите напојувањето и да го откачите кабелот за напојување и сите други кабли.
- Кога телевизорот треба да биде оставен без надзор или нема да се користи подолго време, откачете го кабелот за напојување од ѕидниот штекер за да спречите можно оштетување од гром или електрични удари.

Екран, рамка, кукиште и држач

За да извршите отстранување на прав и мали нечистотии, избришете ја површината со сува чиста и мека ткаенина.

За да извршите отстранување на поголеми нечистотии, избришете ја површината со мека ткаенина натопена во чиста вода или разреден мек детергент. Веднаш потоа пребришете со сува ткаенина.

- Избегнувајте секако допирање на екранот, бидејќи тоа може да резултира во оштетување на екранот.
- Немојте да ја триете или удирате површината на екранот со вашите нокти или остри предмети, бидејќи тоа може да предизвика гребење на екранот и изобличување на сликата.
- Немојте да користите какви било хемиски средства бидејќи тие може да го оштетат производот.
- Немојте да прскате течност на површината. Доколку во телевизорот навлезе вода, може да дојде до пожар, електричен удар или неисправност.

Кабел за напојување

Редовно отстранувајте ја акумулираната прашина и нечистотиите од кабелот за напојување.

Подигнување и пренесување на телевизорот

При пренесување или подигнување на телевизорот, прочитајте ги следните напатствија за да се спречи гребнење или оштетување на телевизорот и за безбедно пренесување без оглед на видот и големината.

- Се препорачува телевизорот да се пренесува во кутијата или материјалот за пакување во кои телевизорот оригинално бил испорачан.
- Пред преместување или подигнување на телевизорот, откачете го кабелот за напојување и сите кабли.
- Кога го држите телевизорот, екранот треба да биде завртен спротивно од вашето тело за да се избегне оштетување.



- Цврсто држете го горниот и долниот дел од рамката на телевизорот. Внимавајте да не ги држите просирниот дел, звучникот или делот за решетка на звучникот.

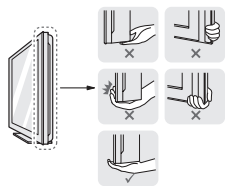

- При пренесување на голем телевизор, потребно е учество на најмалку 2 лица.
- При рачно пренесување на телевизорот, држете го телевизорот како што е прикажано на следната слика.

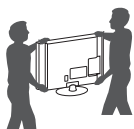

- При пренесување на телевизорот, немојте да го изложувате на нишање или прекумерни вибрации.
- При пренесување на телевизорот, задржете го во исправена положба, никогаш немојте да го завртувате странично или да го накосувате налево или надесно.
- Не применувајте прекумерен притисок кој би предизвикал превиткување/закривување на рамката на кукиштето, бидејќи тоа може да го оштети екранот.
- При ракување и пренесување на телевизорот, внимавајте да не го оштетите испакнатото џојстик копче.

ВНИМАНИЕ

- Избегнувајте секакво допирање на екранот, бидејќи тоа може да резултира во оштетување на екранот.
- Немојте да го преместувате телевизорот држејќи го за држачите за кабли, бидејќи држачите за кабли може да се скинат и да дојде до повреда и оштетување на телевизорот.

Користење на џојстик копчето

(Прикажаната слика може да се разликува од вашиот телевизор.)

Преку притиснување или поместување на џојстик копчето нагоре, надолу, налево или надесно, ќе можете едноставно да управувате со функциите на телевизорот.

ЗАБЕЛЕШКА

- Серијата UF64 нема џојстик копче, туку само копчиња за вклучување/исклучување на напојувањето.







Основни функции

	Вклучување	Кога телевизорот е исклучен, поставете го прстот на џојстик копчето, притиснете го еднаш и отпуштете го.
	Исклучување	Кога телевизорот е вклучен, поставете го прстот на џојстик копчето, притиснете го еднаш во траење од неколку секунди и отпуштете го. Сите активни апликации ќе се затворат, а снимањата кои се во тек ќе запрат.
	Контрола на јачината на звук	Доколку го поставите прстот на џојстик копчето и го притиснете налево или надесно, ќе можете да ја прилагодите јачината на звукот на саканото ниво.
	Контрола на програмите	Доколку го поставите прстот на џојстик копчето и го притиснете нагоре или надолу, ќе можете да се движите низ зачуваните програми.

Прилагодување на менито

Кога телевизорот е вклучен, притиснете го еднаш цојстик копчето. Преку поместување на цојстик копчето нагоре, надолу, налево или надесно, ќе можете да ги прилагодите елементите од менијата.

	Исклучување на напојувањето.
	Ги брише приказите на екранот и враќа на гледање телевизија.
	Промена на изворот на влезен сигнал.
	Пристап до брзите поставки.

ЗАБЕЛЕШКА

- Кога ќе го поставите прстот на цојстик копчето и ќе притиснете нагоре, надолу, налево или надесно, внимавајте да не го притиснете цојстик копчето. Ако прво го притиснете цојстик копчето, нема да можете да ја прилагодите јачината на звукот и зачуваните програми.

Поставување на маса

(Прикажаната слика може да се разликува од вашиот телевизор.)

- 1 Подигнете го телевизорот и закосете го по потреба за да дојде во исправена положба на масата.
- Оставете простор од 10 cm (минимум) од сидот за правилна вентилација.

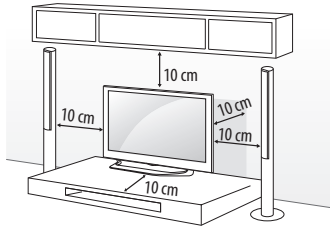

- 2 Поврзете го кабелот за напојување со штекер на сид.

ВНИМАНИЕ

- Немојте да го поставувате телевизорот во близина на извори на топлина, бидејќи може тоа може да предизвика пожар или друга штета.

Користење на kensington безбедносен

(Оваа функција не е достапна за сите модели.)

- Прикажаната слика може да се разликува од вашиот телевизор.

Приклучокот за Kensington безбедносниот систем се наоѓа на задната страна од телевизорот. За повеќе информации околу инсталирањето и користењето, погледнете во упатството испорачано со Kensington безбедносниот систем или посетете ја страницата <http://www.kensington.com>. Поврзете го кабелот на Kensington безбедносниот систем помеѓу телевизорот и масата.

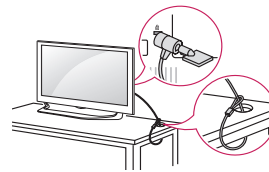

Прицврстување на телевизорот на сид

(Оваа функција не е достапна за сите модели.)

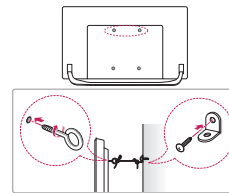

- 1 Вметнете ги и прицврстете ги завртките со отвор, или носачите и завртките на задната страна од телевизорот.
 - Ако има вметнато завртки на местото за завртки со отвор, прво извадете ги завртките.
- 2 Монтирајте ги носачите за сид со завртките на сидот. Усогласете ја позицијата на носачите за сид со завртките со отвор поставени на задната страна од телевизорот.
- 3 Цврсто поврзете ги завртките со отвор и носачите за сид со издржливо јаже. Внимавајте да задржите хоризонтална положба на јагето.

ВНИМАНИЕ

- Внимавајте децата да не се качуваат или да се држат со својата тежина на телевизорот.

ЗАБЕЛЕШКА

- Користете платформа или ормар кои се доволно цврсти и големи за да овозможат безбедна поддршка на телевизорот.
- Носачите, завртките и јажињата не се испорачуваат. Дополнителна опрема можете да набавите од вашиот локален продавач.

Монтирање на сид

Внимателно прикачете го опционалниот носач за на сид на задната страна од телевизорот и инсталирајте го носачот на цврст сид под прав агол во однос на подот. При прикачување на телевизорот на други градежни материјали, ве молиме обратете се до квалификувано лице. LG препорачува монтирањето на сид да биде извршено од квалификувано професионално лице за инсталирање. Ви препорачуваме да го користите носачот за прицврстување на сид на LG. Носачот за прицврстување на сид на LG е лесен за преместување, заедно со поврзаните кабли. Ако не го користите носачот за прицврстување на сид на LG, ве молиме користете носач за прицврстување на сид кадешто уредот ќе биде соодветно прицврстен за сидот со доволно простор за да овозможи поврзување со надворешните уреди. Препорачливо е да ги поврзете сите кабли пред да ги поставите фиксираните носачи за на сид.

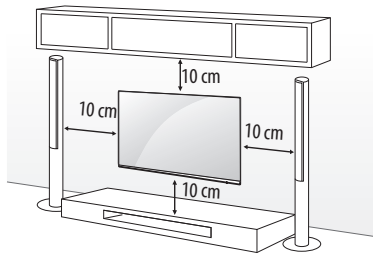

Треба да користите завртки и носач за на сид кои ги задоволуваат VESA стандардите. Стандардните димензии на комплетите за монтирање на сид се опишани во следната табела.

Одделно купување (Носач за монтирање на сид)

Модел	43UF64** 43UF68** 40/43UF77**	49UF64** 49/55UF68** 49/55UF77** 50UF83**
VESA (mm) (A x B)	200 x 200	300 x 300
Стандардна завртка	M6	M6
Број на завртки	4	4
Носач за прицврстување на сид	LSW240B MSW240	LSW350B MSW240
Модел	65UF68** 60/65UF77** 58UF83**	70/79UF77**
VESA (mm) (A x B)	300 x 300	600 x 400
Стандардна завртка	M6	M8
Број на завртки	4	4
Носач за прицврстување на сид	LSW350B	LSW640B

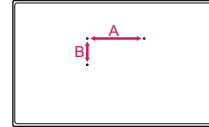

! ВНИМАНИЕ

- Прво откачете го напојувањето и дури потоа преместувајте го и монтирајте го телевизорот. Во спротивно може да дојде до електричен удар.
- Пред поставување на телевизорот на носач за сид, извадете го држачот вршејќи ги дејствата за прикачување на држачот по обратен редослед.
- Ако телевизорот го монтирате на таван или закосен сид, тој може да падне и да предизвика сериозни повреди. Користете авторизиран LG носач за сид и обратете се до локалниот продавач или квалификувано лице.
- Немојте премногу да ги затегнувате завртките бидејќи тоа може да предизвика оштетување на телевизорот и да ја поништи вашата гаранција.
- Користете завртки и носач за на сид кои ги задоволуваат VESA стандардите. Какви било оштетувања или повреди настанати заради погрешна употреба или користење на несоодветен елемент не се опфатени со гаранцијата.

! ЗАБЕЛЕШКА

- Користете завртки кои се наведени во спецификациите за VESA стандардни завртки.
- Комплетот за монтирање на сид вклучува упатство за инсталирање и неопходни делови.
- Носачот за прицврстување на сид е опционален. Дополнителна опрема можете да набавите од вашиот локален продавач.
- Должината на завртките може да се разликува во зависност од носачот за на сид. Внимавајте да користите соодветна должина.
- За повеќе информации, погледнете во упатството испорачано со носачот за на сид.
- При монтирање на сид со носач, користете ја ознаката за заштита. Ознаката за заштита ќе спречи собирање на прав и нечистотии во отворот. (Само кога е испорачан елемент во следната форма)

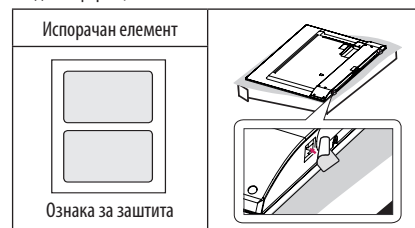

- Кога на телевизорот прикачувате носач за монтирање на сид, вметнете ги одбојните елементи во отворите за монтирање на телевизорот на сид, за да го прилагодите вертикалниот агол на телевизорот. (Само кога е испорачан елемент во следната форма)

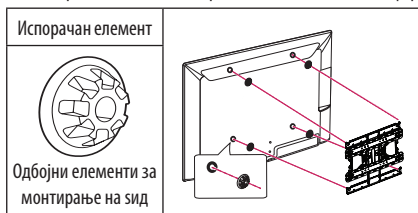

- Во зависност од обликот на држачот, користете рамен алат за да го отстраните капакот на држачот како што е прикажано на сликата подолу. (на пр. рамен шрафцигер) (Само кога е испорачан елемент во следната форма)

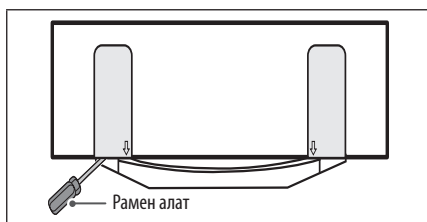

Поврзувања (известувања)

Поврзувајте различни надворешни уреди со телевизорот и менувајте ги режимите за влезен сигнал за да изберете надворешен уред. За повеќе информации околу поврзувањето на надворешен уред, погледнете во упатството испорачано со секој од уредите.

Достапни надворешни уреди се: HD ресивери, DVD плеери, VCR, аудио системи, USB уреди за складирање, PC, уреди за игри и други надворешни уреди.

! ЗАБЕЛЕШКА

- Поврзувањето со надворешниот уред може да се разликува во зависност од моделот.
- Надворешните уреди поврзувајте ги со телевизорот без оглед на редоследот на TV приклучокот.
- Ако снимате TV програма на DVD рекордер или VCR, кабелот за влезен сигнал во телевизорот поврзете го преку DVD рекордерот или VCR уредот. За повеќе информации околу снимањето, погледнете во упатството испорачано со секој од поврзаните уреди.
- Упатства за ракување побарајте во прирачникот за надворешната опрема.
- Ако сакате да поврзете уред за игри со телевизорот, користете го кабелот испорачан со уредот за игри.
- Во PC режим, може да има шум поврзан со резолуцијата, вертикалната шема, контрастот или осветленоста. Ако е присутен шум, сменете го PC излезот на друга резолуција, сменете ја стапката на обновување со друга стапка, или прилагодувајте ги осветленоста и контрастот во менито СЛИКА додека сликата не биде јасна.
- Во PC режим, некои поставувања за резолуцијата може да не функционираат правилно во зависност од графичката картичка.
- Ако на вашиот PC се репродуцираат ULTRA HD содржини, видео или аудио записите може повремено да бидат испрекинати во зависност од перформансите на вашиот PC. (Во зависност од моделот)

Поврзување на антена

Поврзете го телевизорот со сиден приклучок за антена со RF кабел (75 Ω).

- За користење на повеќе од 2 телевизори употребете разделник на сигнал.
- Ако квалитетот на сликата е слаб, правилно инсталирајте засилувач на сигнал за подобрување на квалитетот на сликата.
- Ако квалитетот на сликата е слаб кога е поврзана антена, обидете се да ја насочите антената во правилна насока.
- Кабелот за антената и конвертерот не се испорачуваат.
- Поддржано DTV аудио: MPEG, Dolby Digital, Dolby Digital Plus, HE-AAC
- За локација која не е поддржана со ULTRA HD емитување, овој телевизор не може директно да прима ULTRA HD емитувања. (Во зависност од моделот)

Поврзување со сателитска антена

(Само за сателитските модели)

Поврзете го телевизорот со сателитска антена преку приклучокот за сателитска антена со сателитски RF кабел (75 Ω).

Euro Scart поврзување

(Во зависност од моделот)

Овозможува пренесување на видео и аудио сигнали од надворешниот уред кон телевизорот. Поврзете ги надворешниот уред и телевизорот со Euro Scart кабел.

Тип на излез Тековен режим на влез	AV1 (TV излез ¹)
Дигитална TV	Дигитална TV
Аналогна TV, AV	Аналогна TV
Компонентен	
HDMI	

¹ TV излез: излез кој проследува аналогни TV или дигитални TV сигнали.

- Секој Euro scart кабел кој ќе се користи мора да има оклоп за заштита на сигналот.
- При гледање на дигитална телевизија во 3D режим на слика, единствено 2D излезните сигнали може да бидат емитувани преку SCART кабелот. (Само 3D модели)
- Доколку ја користите функцијата Time Machine на дигиталната телевизија, излезните TV сигнали не можат да бидат емитувани преку SCART кабелот.

Поврзување на CI модул

(Во зависност од моделот)

За гледање на кодирани услуги (со плаќање) во дигитален TV режим.

- Проверете дали CI модулот е вметнат во отворот за PCMCIA картичка во правилна насока. Ако модулот не е вметнат правилно, тоа може да предизвика оштетување на телевизорот и на отворот за PCMCIA картичка.
- Доколку телевизорот не прикажува никаков видео и аудио сигнал кога е поврзан CI+ CAM, ве молиме обратете се до вашиот оператор за копнена/кабелска/сателитска услуга.

USB поврзување

(Во зависност од моделот)

Одредени USB хаb уреди(анг. USB Hub, уред што расчленува еден USB порт на повеќе) може да не функционираат. Ако USB уред кој е поврзан преку USB хаb не може да се препознае, директно поврзете го на USB приклучокот од телевизорот.

Други поврзувања

Поврзете го вашиот телевизор со надворешни уреди. За најдобар квалитет на сликата и звукот, поврзете ги надворешниот уред и телевизорот со HDMI кабел. Одделни кабли не се испорачуваат.

- → → → Слика → HDMI ULTRA HD Deep Colour

- **Вклучено** : Поддршка за 4K @ 50/60 Hz (4:4:4, 4:2:2, 4:2:0)
- **Исклучено** : Поддршка за 4K @ 50/60 Hz (4:2:0)

Доколку уредот што е поврзан на Влез поддржува и ULTRA HD Deep Colour, сликата ќе биде појасна. Но, доколку не поддржува, нема да работи правилно. Во тој случај, поврзете го уредот на друга HDMI-порта или сменете го параметарот за **HDMI ULTRA HD Deep Colour** од телевизорот на **Исклучено**.

(Оваа функција е достапна само кај одредени модели кои поддржуваат ULTRA HD длабоки бои.)

Далечински управувач

Описот во ова упатство се базира на копчињата од далечинскиот управувач. Ве молиме внимателно прочитајте го ова упатство и користете го телевизорот на правилен начин.

За да ги замените батериите, отворете го капакот на батериите, заменете ги батериите (1,5V AAA) внимавајќи да се совпаднаат и краевите со внатрешните ознаки и затворете го капакот на батериите. За да ги извадите батериите, извршете ги чекорите за инсталирање во обратен редослед.

ВНИМАНИЕ

- Немојте да комбинирате стари и нови батерии, бидејќи тоа може да го оштети далечинскиот управувач.
- Далечинскиот управувач не е вклучен во сите продажби на пазарот.

Внимавајте да го насочувате далечинскиот управувач кон сензорот за далечинско управување на телевизорот.

(Во зависност од моделот)

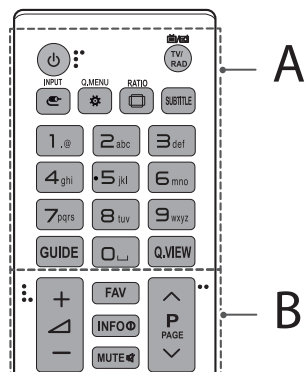

A

- ⏻ (НАПОЛУВАЊЕ)** Вклучување или исклучување на телевизорот.
- TV/RAD** Избор на радио, телевизиски и DTV програми.
- INPUT** Промена на изворот на влезен сигнал.
- Q.MENU / ⚙️ (Б. поставки)** Пристап до брзите поставки.
- RATIO** Менување на големината на сликата.
- SUBTITLE** Го повикува претпочитаниот титл во дигитален режим.
- Копчиња со броеви** Внесување на броеви.
- GUIDE** Го прикажува водичот за програми.
- ⏪ (Празно место)** Вметнување на празно место на.
- Q.VIEW** Враќање на претходно гледаната програма.

B

- FAV** Пристап до вашата листа на омилените канали.
- INFO** Преглед на информациите за тековната програма и сликата.
- MUTE** Исклучување на сите звуци.
- + / -** Прилагодување на јачината на звукот.
- ^ P v** Движење низ зачуваните програми или канали.
- ^ PAGE v** Преминување на претходниот или наредниот екран.

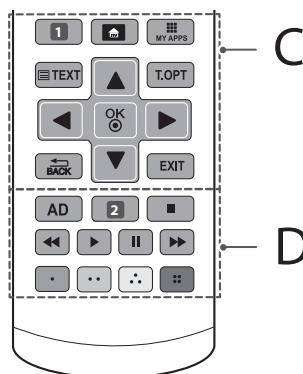

C

- 1 APP/*** Избор на извор од MHP TV мени. (Во зависност од моделот)
- 1 RECENT** Приказ на претходната историја. (Во зависност од моделот)
- 🏠 (ПОЧЕТОК)** Пристап до почетното мени.
- MY APPS** Се прикажува листата на апликации.
- Кнопки телетекста (TEXT, T.OPT)** Овие копчиња се користат за телетекст.
- Копчиња за навигација (горе/долу/лево/десно)** Движење низ менијата или опциите.
- OK** Избирање на менијата или опциите и потврдување на вашиот внес.
- ↶ BACK** Враќање на претходното ниво.
- EXIT** Ги брише приказите на екранот и враќа на гледање телевизија.

D

- AD** Со притиснување на копчето AD ќе се овозможи функцијата за видео/аудио опис.
- 2 LIST** Пристап до зачуваната листа на програми. (Во зависност од моделот)
- 2 REC/*** Започнување со снимање и приказ на мени за снимање. (само за модели со поддршка за Time Machine^{Ready}) (Во зависност од моделот)
- Контролни копчиња (⏪, ▶, II, ⏩)** Контрола врз Премиум содржините, Time Machine^{Ready} или SmartShare менијата или врз уредите компатибилни со SIMPLINK (USB или SIMPLINK или Time Machine^{Ready}).
- Копчиња во боја** Пристап до специјалните функции во некои менија.
(●): Црвена, (●●): Зелена, (●●●): Жолта, (●●●●): Сина

(Во зависност од моделот)

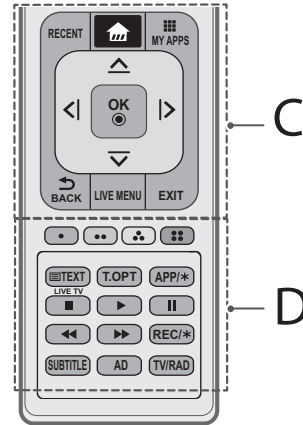
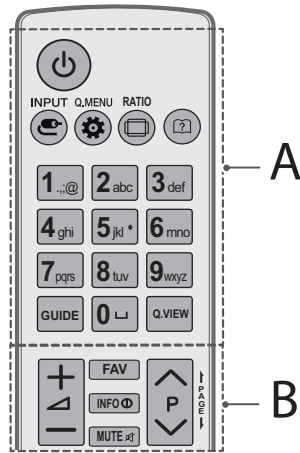

A

- ⏻ (ВКЛУЧУВАЊЕ)** Вклучување или исклучување на телевизорот.
- INPUT** Промена на изворот на влезен сигнал.
- Q.MENU / ⚙️ (Б. поставки)** Пристап до брзите поставки.
- RATIO** Менување на големината на сликата.
- 📖 (Упатство за користење)** Приказ на упатството за користење.
- Копчиња со броеви** Внесување на броеви.
- ⏪ (Празно место)** Вметнување на празно место на.
- GUIDE** Го прикажува водичот за програми.
- Q.VIEW** Враќање на претходно гледаната програма.

B

- + / -** Прилагодување на јачината на звукот.
- FAV** Пристап до вашата листа на омилени канали.
- INFO ⓘ** Преглед на информациите за тековната програма и сликата.
- MUTE 🚫** Исклучување на сите звуци.
- ⏪ P ⏩** Движење низ зачуваните програми или канали.
- ⏪ PAGE ⏩** Преминување на претходниот или наредниот екран.

C

- RECENT** Приказ на претходната историја.
- 🏠 (ПОЧЕТОК)** Пристап до почетното мени.
- 📺 MY APPS** Се прикажува листата на апликации.
- Копчиња за навигација (горе/долу/лево/десно)** Движење низ менијата или опциите.
- OK** Избирање на менијата или опциите и потврдување на вашиот внес.
- ⏪ BACK** Враќање на претходното ниво.
- LIVE MENU** Приказ на листите Препорачано, Програма, Пребарување и Снимено. (Во зависност од моделот)
- EXIT** Ги брише приказите на екранот и враќа на гледање телевизија.

D

- Копчиња во боја** Пристап до специјалните функции во некои менија.
(●): Црвена, (●●): Зелена, (●●●): Жолта, (●●●●): Сина
- Кнопки телетекста (TEXT, T.OPT)** Овие копчиња се користат за телетекст.
- APP / *** Избор на извор од MHP TV мени. (Во зависност од моделот)
- LIVE TV** Враќање на телевизија во живо.
- Контролни копчиња (⏪, ▶, ||, ⏩)** Контрола врз Премиум содржините, Time Machine^{Ready} или SmartShare менијата или врз уредите компатибилни со SIMPLINK (USB или SIMPLINK или Time Machine^{Ready}).
- REC/*** Започнување со снимање и приказ на мени за снимање. (само за модели со поддршка за Time Machine^{Ready}) (Во зависност од моделот)
- SUBTITLE** Го повикува претпочитаниот титл во дигитален режим.
- AD** Со притиснување на копчето AD ќе се овозможи функцијата за видео/аудио опис.
- TV/RAD** Избор на радио, телевизиски и DTV програми.

Функции на магичниот далечински управувач

(Во зависност од моделот)

Кога ќе се прикаже пораката "Батеријата на магичниот далечински управувач е слаба. Сменете ја батеријата.", заменете ја батеријата.

За да ги замените батериите, отворете го капакот на батериите, заменете ги батериите (1,5V AA) внимавајќи да се совпаднат \oplus и \ominus краевите со внатрешните ознаки и затворете го капакот на батериите. Внимавајте да го насочувате далечинскиот управувач кон сензорот за далечинско управување на телевизорот. За да ги извадите батериите, извршете ги чекорите за инсталирање во обратен редослед.

⚠ ВНИМАНИЕ

- Немојте да комбинирате стари и нови батерии, бидејќи тоа може да го оштети далечинскиот управувач.

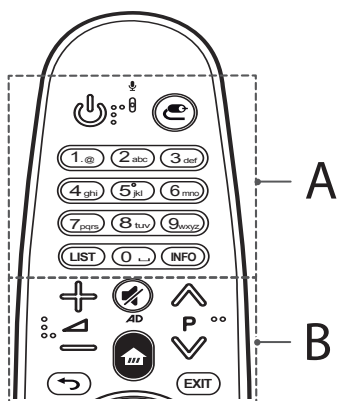

A

⏻ (ВКЛУЧУВАЊЕ) Вклучување или исклучување на телевизорот.

⏪ (ВЛЕЗ) Промена на изворот на влезен сигнал.

* Со притиснување и задржување на копчето **⏪** ќе се прикажат сите листи на надворешни влезови.

Копчиња со броеви Внесување на броеви.

LIST Пристап до зачуваните канали или листа на програми.

⏩ (Празно место) Вметнување на празно место на екранската тастатура.

INFO Преглед на информациите за тековните канали или програми и сликата.

B

⏮ ⏪ ⏩ ⏭ Прилагодување на јачината на звукот.

⏮ P ⏭ Движење низ зачуваните програми или канали.

🔇 (ИСКЛУЧИ ЗВУК) Исклучување на сите звуци.

* Со притиснување и задржување на копчето **🔇** ќе се овозможи функцијата за видео/аудио опис. (Во зависност од моделот)

⏪ (ПОЧЕТОК) Пристап до почетното мени.

⏮ (НАЗАД) Враќање на претходниот екран.

EXIT Ги брише приказите на екранот и враќа на последниот влез.

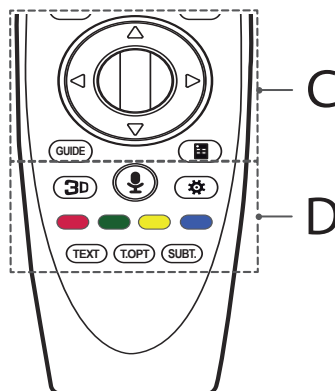

C

⏩ (Тркалце (OK)) Притиснете на средината на тркалцето за да изберете мени. Можете да менувате програми со помош на тркалцето.

⏮ ⏪ ⏩ ⏭ (горе/долу/лево/десно) Притиснувајте ги копчињата за горе, долу, лево или десно за да се движите низ менито. Ако ги притиснете копчињата **⏮ ⏪ ⏩ ⏭** додека се користи покажувачот, покажувачот ќе исчезне од екранот и Далечинскиот управувач за магично движење ќе работи како обичен далечински управувач. За повторно прикажување на покажувачот на екранот, затресете го Далечинскиот управувач за магично движење налево и надесно.

GUIDE Го прикажува водичот за програми.

📺 (Далечинско управување на екран) Приказ на Далечинскиот управувач на екран.

* Пристап до менито за Универзална контрола во одредени региони. (Во зависност од моделот)

D

3D Се користи за гледање на 3D видео. (Само 3D модели)

(Препознавање на говор)

(Во зависност од моделот)

За користење на функцијата за препознавање на говор потребно е мрежно поврзување.

- 1 Притиснете го копчето за препознавање на говор.
- 2 Зборувајте кога од екранот ќе се прикаже прозорецот за приказ на глас.
 - Далечинскиот управувач за магично движење немојте да го користите подалеку од 10 cm од вашето лице.
 - Препознавањето на говор може да не биде успешно ако зборувате премногу брзо или бавно.
 - Стапката на препознавање може да се разликува во зависност од карактеристиките на корисникот (глас, изговор, интонација и брзина) и опкружувањето (шум и јачина на звук на телевизор).

⚙ (Б. поставки) Пристап до брзите поставки.

* Со притиснување и задржување на копчето **⚙** ќе се прикаже мениот **Напредни**.

Копчиња во боја Пристап до специјалните функции во некои менија.

(): Црвена, (): Зелена, (): Жолта, (): Сина)

Кнопки телетекста (TEXT, T.OPT) Овие копчиња се користат за телетекст.

SUBT. Го повикува претпочитаниот титл во дигитален режим.

Регистрирање на магичниот далечински управувач

Како да го регистрирате далечинскиот управувач за магично движење

За да го користите Далечинскиот управувач за магично движење, прво впарете го со вашиот телевизор.

- 1 Ставете ги батериите во Далечинскиот управувач за магично движење и вклучете го телевизорот.
- 2 Насочете го Далечинскиот управувач за магично движење кон телевизорот и притиснете го копчето **Ⓞ** **Тркалце (OK)** на далечинскиот управувач.

* Доколку телевизорот не успее да го регистрира Далечинскиот управувач за магично движење, обидете се повторно откако ќе го исклучите и повторно ќе го вклучите телевизорот.

Како да го дерегистрирате далечинскиот управувач за магично движење

Истовремено притиснете ги копчињата **⏪ (НАЗАД)** и **🏠 (ПОЧЕТОК)** во траење од пет секунди за да се прекине впарувањето помеѓу Далечинскиот управувач за магично движење и телевизорот.

* Со притиснување и задржување на копчето **EXIT** ќе можете истовремено да го откажете и пререгистрирате Далечинскиот управувач за магично движење.

Како да го користите магичниот далечински управувач



- Малку протресете го Далечинскиот управувач за магично движење надесно или налево или притиснете ги копчињата **🏠 (ПОЧЕТОК)**, **⏪ (ВЛЕЗ)**, **3D** за да се прикаже покажувачот на екранот. (Кај одредени ТВ модели, покажувачот ќе се појави кога ќе го завртите копчето **Ⓞ** **Тркалце (OK)**.)
- Ако покажувачот не се користи одредено време или Далечинскиот управувач за магично движење се постави на рамна подлога, покажувачот ќе исчезне.
- Ако покажувачот не функционира правилно, тогаш можете да го ресетираете покажувачот со тоа што ќе го поместите до работ на екранот.
- Далечинскиот управувач за магично движење ги празни батериите побрзо отколку обичниот далечински управувач заради дополнителните функции.

Мерки на претпазливост при користење на магичниот далечински управувач

- Далечинскиот управувач користете го во рамките на наведениот опсег (до 10 m).
Можно е да се појават проблеми во комуникацијата кога уредот се користи надвор од опсегот на покривање или доколку има пречки во рамките на опсегот на покривање.
- Можно е да се појават проблеми во комуникацијата заради други уреди.
Уредите како микробрановите печки или безжичните LAN мрежи го користат истиот фреквентен опсег (2,4 GHz) како и Далечинскиот управувач за магично движење. Ова може да предизвика проблеми во комуникацијата.
- Далечинскиот управувач за магично движење може да не функционира правилно доколку безжичен рутер (AP) се наоѓа на растојание помало од 1 метар од телевизорот. Безжичниот рутер треба да се наоѓа на растојание поголемо од 1 m од телевизорот.
- Немојте да ја расклопувате или загревате батеријата.
- Немојте да ја испуштате батеријата. Избегнувајте екстремни удари на батеријата.
- Вметнувањето на батеријата на погрешен начин може да доведе до експлозија.

Лиценци

Поддржаните лиценци може да се разликуваат во зависност од моделот. За повеќе информации околу лиценците, посетете ја страницата www.lg.com.



Известување за софтвер со отворен код

За да го добиете изворниот код според GPL, LGPL, MPL и другите лиценци за отворен изворен код кој се користи кај овој производ, посетете ја страницата <http://opensource.lge.com>.

Покрај изворниот код, достапни за превземање се и сите наведени одредби на лиценца, одрекувања од одговорност и известувања за авторски права.

LG Electronics исто така ќе ви обезбеди отворен изворен код на CD-ROM диск за одреден надоместок кој го покрива трошокот за вршење на дистрибуцијата (како трошокот за медиумот, испораката и ракувањето) по доставено e-mail барање до opensource@lge.com. Оваа понуда е валидна три (3) години од датумот на купување на производот.

Отстранување на проблеми

Не е можно управување на телевизорот со далечинскиот управувач.

- Проверете го сензорот за далечинско управување на производот и обидете се повторно.
- Проверете дали помеѓу производот и далечинскиот управувач има некаква пречка.
- Проверете дали батериите сè уште работат и дали се правилно поставени (+ со ⊕, - со ⊖).

Нема приказ на слика и не се емитува звук.

- Проверете дали производот е вклучен.
- Проверете дали кабелот за напојување е поврзан на ѕидниот штекер.
- Проверете дали има проблем со ѕидниот штекер преку поврзување на други уреди.

Телевизорот ненадејно се вклучува.

- Проверете ги поставките за контрола на напојувањето. Напојувањето може да има прекин.
- Проверете дали функциите за **Автом. мирување** (Во зависност од моделот) / **Тајмер за мирување** / **Тајмерот е исклучен** се активирани во поставките за **Тајмери**.
- Доколку нема влезен сигнал кога телевизорот е вклучен, телевизорот автоматски ќе се исклучи по 15 минути неактивност.

При поврзување со PC (HDMI), се прикажува 'Нема сигнал' или 'Неважечки формат'.

- Исклучете/вклучете го телевизорот со помош на далечинскиот управувач.
- Повторно поврзете го HDMI кабелот.
- Рестартирајте го компјутерот додека телевизорот е вклучен.

Спецификации

Безжичен модул - спецификации

- Бидејќи фреквентниот канал кој се користи во земјата може да се разликува, корисникот не може да ја промени или прилагоди работната фреквенција и овој производ е поставен според регионалната табела фреквенции.
- Уредот треба да биде инсталиран и управуван на минимално растојание од 20 см помеѓу уредот и телото. Оваа фраза е во врска со општата одредба за водење сметка за корисничкото опкружување.

CE 0197

(Само UF68**, UF77**, UF83**)

Безжичен модул (LGSBW41) - спецификации			
Безжичен LAN		Bluetooth	
Стандард	IEEE 802.11a/b/g/n	Стандард	Bluetooth верзија 4.0
Фреквентен опсег	2.400 до 2.483,5 MHz 5.150 до 5.250 MHz 5.725 до 5.850 MHz (За земји кои не се во ЕУ)	Фреквентен опсег	2.400 до 2.483,5 MHz
Излезна моќност (Макс.)	802.11a: 13 dBm 802.11b: 15 dBm 802.11g: 14 dBm 802.11n - 2,4 GHz: 16 dBm 802.11n - 5 GHz: 16 dBm	Излезна моќност (Макс.)	10 dBm или пониско

(Само UF64**)

Спецификации на модул за безжичен LAN (TWFM-B006D)	
Стандард	IEEE 802.11a/b/g/n
Фреквентен опсег	2.400 до 2.483,5 MHz 5.150 до 5.250 MHz 5.725 до 5.850 MHz (За земји кои не се во ЕУ)
Излезна моќност (Макс.)	802.11a: 11 dBm 802.11b: 14 dBm 802.11g: 10,5 dBm 802.11n - 2,4 GHz: 11 dBm 802.11n - 5 GHz: 12,5 dBm



РУКОВОДСТВО ПОЛЬЗОВАТЕЛЯ

Руководство о технике безопасности

LED TV*

* В LED-телевизоре LG установлен ЖК-дисплей со светодиодной подсветкой.

Перед началом эксплуатации устройства внимательно прочтите настоящее руководство и сохраните его для будущего использования.

EAC

www.lg.com

Правила по технике безопасности



Прежде чем пользоваться устройством, внимательно прочтите данные инструкции по технике безопасности.

⚠ ПРЕДУПРЕЖДЕНИЕ!



Не размещайте телевизор и пульт ДУ в следующих местах:

- Под воздействием прямых солнечных лучей;
- В местах с повышенной влажностью, например, в ванной комнате;
- Вблизи источников тепла, например, печей, обогревателей и др.;
- Вблизи кухонных столов или увлажнителей, где на них легко может попасть пар или масло;
- В местах, не защищенных от дождя или ветра;
- Вблизи сосудов с водой, например, ваз.

Несоблюдение указанных мер предосторожности может привести к возгоранию, поражению электрическим током, неисправности или деформации устройства.



Не размещайте устройство в местах, где оно может подвергнуться воздействию пыли. Это может привести к пожару.

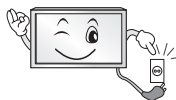

Сетевая вилка служит для включения/отключения устройства к сети переменного тока. Вилка должна оставаться исправной.



Не прикасайтесь к вилке мокрыми руками. Кроме того, если шнур влажный или покрыт пылью, как следует просушите вилку или сотрите со шнура пыль. Избыточная влага может привести к поражению электрическим током.



Розетка, к которой подключается устройство, должна быть заземлена (кроме незаземляемых устройств). В противном случае, возможно поражение электрическим током или иная травма.



Плотно вставляйте кабель питания в разъем. Если кабель питания вставлен неплотно, может возникнуть пожар.



Кабель питания не должен соприкасаться с такими предметами, как нагреватели. Это может привести к пожару или поражению электрическим током.



Не следует ставить тяжелые предметы или сам телевизор на шнур питания. Это может привести к пожару или поражению электрическим током.



Во избежание попадания дождевой воды по антенному кабелю, его следует вводить снаружи здания в помещение снизу вверх. Попадание воды внутрь устройства может привести к его повреждению и поражению электрическим током.



При монтаже телевизора на стену следует убедиться, что телевизор не висит на кабеле питания и сигнальных кабелях. Это может стать причиной пожара или поражения электрическим током.

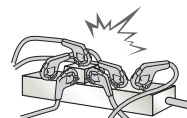

Не подключайте слишком много электрических устройств к одной розетке на несколько потребителей. Это может привести к возгоранию по причине перегрева.

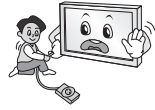

При подключении внешних устройств следите за тем, чтобы телевизор не упал или не опрокинулся. Это может привести к нанесению вам травмы или повреждению телевизора.



Держите влагонепроницаемый упаковочный материал и виниловую упаковку в месте, недоступном для детей. Влагопоглощающий материал может нанести вред при проглатывании. При случайном попадании материала внутрь организма, следует вызвать у пострадавшего рвоту и обратиться в ближайшее медучреждение. Кроме того, виниловая упаковка может привести к удушью. Держите ее в недоступном для детей месте.



Не разрешайте детям забираться или держаться за телевизор. Телевизор может упасть, что может привести к тяжелым травмам.



Утилизируйте использованные батареи должным образом и следите за тем, чтобы дети не проглотили их. Если это произошло, немедленно обратитесь за медицинской помощью.



Когда кабель питания вставлен в розетку, не вставляйте проводник (например, металлическую спицу) в другой конец кабеля. Кроме того, не прикасайтесь к другому концу кабеля питания, когда кабель вставлен в розетку. Возможно поражение электрическим током. (В зависимости от модели)



Не размещайте и не храните горючие вещества около устройства. Из-за неосторожного обращения с горючими веществами может возникнуть взрыв или пожар.



Не роняйте внутрь устройства металлические предметы (монеты, заколки для волос, спицы, куски провода и т.п.), а также легковоспламеняющиеся предметы (например, бумагу или спички). Следует внимательно следить за детьми, когда они находятся вблизи устройства. Возможно поражение электрическим током, пожар или иные травмы. Если в устройство попал посторонний предмет, отсоедините кабель питания и обратитесь в сервисный центр.



Не распыляйте воду на устройство и не очищайте его горючими веществами (бензин или растворитель). Возможно поражение электрическим током или пожар.



Не допускайте ударов по устройству и попадания посторонних предметов внутрь устройства, не стучите по экрану. Несоблюдение этих мер предосторожности может привести к нанесению вам травмы или повреждению устройства.



Не прикасайтесь к устройству или антенне во время грозы. Возможно поражение электрическим током.



Не прикасайтесь к стенной розетке в случае утечки газа. Откройте окна и проветрите помещение. Искра может вызвать пожар, и вы можете получить ожог.



Не следует самостоятельно разбирать, ремонтировать и модифицировать устройство. Возможно поражение электрическим током или пожар. Для проверки, калибровки или ремонта устройства обращайтесь в сервисный центр.



Если произойдет что-либо из перечисленного, немедленно отключите устройство от электросети и обратитесь в сервисный центр:

- Устройство было подвергнуто электрическому разряду.
- Устройство было повреждено.
- В устройство попали посторонние предметы.
- Из устройства шел дым или странный запах.

Это может привести к пожару или поражению электрическим током.



Если вы не собираетесь пользоваться устройством в течение длительного времени, отсоедините от него кабель питания.

Пыль или влага, могут стать причиной утечки тока и нарушения изоляции, что может привести к пожару или поражению электрическим током.



На устройство не должны попадать капли жидкости или брызги. Нельзя также ставить на него предметы, наполненные жидкостью (например, вазы).

Не устанавливайте устройство на стену, где оно может быть подвержено воздействию масляных паров (например, на кухне, рядом с плитой). Это может повредить устройство и привести к его падению.



Если в устройство (например, адаптер переменного тока, кабель питания, телевизор) попадет вода или другое вещество, отключите кабель питания и немедленно обратитесь в сервисный центр. В противном случае это может привести к пожару или поражению электрическим током.

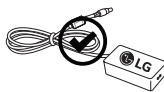

Используйте только одобренные компанией LG Electronics адаптер переменного тока и кабель питания. В противном случае это может привести к пожару, поражению электрическим током, повреждению или деформации устройства.



Никогда не разбирайте адаптер переменного тока и кабель питания. В противном случае это может привести к пожару или поражению электрическим током.

⚠ ВНИМАНИЕ!



Установите устройство в месте, где нет радиопомех.

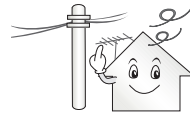

Следует обеспечить достаточное расстояние между наружной антенной и кабелем питания во избежание их соприкосновения даже в случае падения антенны. Это может привести к поражению электрическим током.



Не устанавливайте устройство на неустойчивые полки или наклонные поверхности. Также следует избегать мест, где устройство подвергается вибрациям, или мест с неполной опорой. Несоблюдение указанных мер предосторожности может привести к тому, что устройство упадет или перевернется, что может повлечь за собой нанесение вам травмы или повреждение устройства.

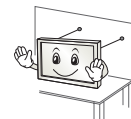

При установке телевизора на подставку нужно предпринять меры по предотвращению его опрокидывания. При несоблюдении указанных мер предосторожности устройство может упасть, что может привести к нанесению вам травмы.

Если требуется закрепить устройство на стене, установите стандартное VESA-крепление для монтажа на стене (дополнительные детали) на его задней панели. При установке устройства на стене с помощью кронштейна для настенного крепления (дополнительные детали) надежно закрепите его во избежание падения устройства.

Используйте только крепления / аксессуары, рекомендованные изготовителем.



Для установки антенны обратитесь к квалифицированному специалисту. Самостоятельная установка может привести к пожару или поражению электрическим током.

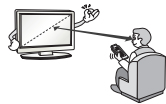

При просмотре телевизора рекомендуется соблюдать расстояние, равное не менее 2—7 диагоналям экрана телевизора. Просмотр телевизора в течение длительного времени может привести к снижению остроты зрения.

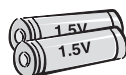

Используйте только указанный тип батарей. Несоблюдение этого требования может привести к повреждению пульта ДУ.

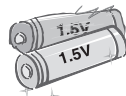

Не используйте новые батареи вместе со старыми. Это может привести к перегреву и протечкам батарей.

Элементы питания не должны подвергаться нагреву от прямых солнечных лучей, огня или электрических обогревателей.

Не вставляйте неперезаряжаемые элементы питания в зарядное устройство.

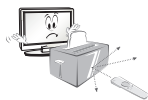

Между пультом ДУ и датчиком не должно быть никаких предметов.



Сигнал от пульта ДУ может быть подавлен солнечным светом или другим источником яркого света. В этом случае в комнате следует сделать свет менее ярким.



При подключении внешних устройств, таких как игровые консоли, убедитесь в том, что подключаемые кабели имеют достаточную длину. Иначе устройство может упасть, что приведет к нанесению вам травмы или повреждению устройства.



Не следует включать/выключать телевизор, подсоединяя или отсоединяя вилку от настенной розетки (не используйте вилку для включения). Это может стать причиной механического отказа или поражения электрическим током.



Соблюдайте инструкции по установке, приведенные далее, чтобы предотвратить перегрев устройства:

- Расстояние между телевизором и стеной должно быть не менее 10 см.
- Не устанавливайте устройство в местах без вентиляции (например, на книжной полке или в серванте).
- Не устанавливайте устройство на ковёр или подушку.
- Убедитесь в том, что вентиляционные отверстия не закрыты скатертью или шторой.

В противном случае, может произойти возгорание.

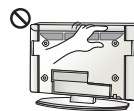

Не прикасайтесь к вентиляционным отверстиям при просмотре телевизора в течение долгого времени, поскольку они могут сильно нагреться. Это не влияет на работу или производительность устройства.

Периодически осматривайте кабель устройства и в случае видимого износа или повреждения выньте его из розетки и замените на кабель, рекомендованный авторизованным специалистом по обслуживанию.



Не допускайте скопления пыли на контактах разъемов или на розетке. Это может привести к пожару.

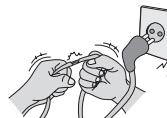

Не допускайте физического или механического воздействия на шнур электропитания, а именно перекручивания, завязывания, перегибания шнура. Не зажимайте шнур дверью и не наступайте на него. Обращайте особое внимание на вилки, настенные розетки и точки соединения провода с устройством.





Не нажимайте сильно на панель рукой или острым предметом (гвоздем, карандашом или ручкой). Не царапайте панель.



Старайтесь не прикасаться к экрану и не держать на нем пальцы в течение продолжительного периода времени. Это может вызвать временные искажения на экране.



При чистке устройства и его компонентов, сначала, отсоедините вилку шнура питания от розетки, а затем протрите устройство мягкой тканью. Применение избыточных усилий может привести к появлению царапин или обесцвечиванию поверхности. Не распыляйте воду и не протирайте устройство мокрой тканью. Никогда не пользуйтесь очистителями для стекол, автомобильными или промышленными полиролями, абразивными средствами или воском, бензолом, спиртом и т. п., которые могут повредить устройство и его панель. Несоблюдение указанных мер предосторожности может привести к возгоранию, поражению электрическим током или повреждению устройства (деформации, коррозии или поломке).

Если устройство подключено к розетке переменного тока, оно не отключается от источника питания переменного тока, даже при выключении с помощью переключателя питания.



Отключая прибор от электрической розетки, беритесь рукой за вилку. Отсоединение проводов внутри кабеля может привести к возгоранию.



При перемещении устройства сначала убедитесь в том, что оно отключено от сети. Затем отсоедините кабели питания, антенные кабели и остальные подключаемые кабели. Телевизор или кабель питания могут быть повреждены, что может создать опасность возгорания или поражения электрическим током.



Перемещение или распаковку устройства следует производить двум людям, т.к. оно тяжелое. Иначе возможно получение травмы.



Раз в год отдавайте устройство в сервисный центр для чистки его внутренних частей. Накопившаяся пыль может привести к механическому повреждению.



Любое обслуживание должны производить квалифицированные специалисты. Обслуживание требуется, когда устройство было повреждено каким-либо образом (поврежден кабель питания или вилка, пролита жидкость, внутрь попал посторонний предмет, устройство пострадало от дождя или влаги, устройство не работает должным образом, или его уронили).



Если устройство кажется холодным на ощупь, при его включении возможно небольшое мерцание. Это нормальное явление, с устройством все в порядке.



ЖК-панель — это высокотехнологичное изделие с матрицей с разрешением от 2 до 6 миллионов пикселей. На панели могут появляться мелкие черные точки и/или яркие цветные точки (красные, синие или зеленые) размером 1 ppr. Это не является неисправностью и не влияет на производительность и надежность устройства.

Эта проблема также встречается в сторонних продуктах и не является поводом для обмена или денежного возмещения (денежной компенсации).



В зависимости от места просмотра (слева/справа/сверху/снизу) яркость и цветность панели может изменяться. Это происходит ввиду особенностей строения панели. Это не связано с производительностью устройства и не является неисправностью.



Отображение неподвижного изображения (например, логотипа вещаемого канала, экранного меню, сцены из видеоигры) в течение длительного времени может привести к повреждению экрана и появлению остаточного изображения. Настоящая гарантия на устройство не распространяется на появление остаточного изображения.

Не допускайте отображения статичного изображения в течение длительного времени (двух и более часов для ЖК-телевизоров, одного и более часов для плазменных телевизоров).

Кроме того, остаточное изображение по краям экрана может появиться при просмотре изображения в формате 4:3 в течение длительного периода времени.

Эта проблема также встречается в сторонних продуктах, и не является поводом для обмена или денежного возмещения.

Звуки, издаваемые устройством

Треск: который можно услышать при просмотре или выключении телевизора, вызван тепловым сжатием пластика в результате изменения температуры и влажности. Данный шум является обычным явлением при использовании продуктов, подверженных температурной деформации.

Гудение электрической цепи/жужжание панели: из высокоскоростной коммутационной схемы устройства может исходить тихий шум, образованный при прохождении большого тока, необходимого для работы устройства. Это зависит от устройства. Данный звук не влияет на работу и надежность продукта.

Не используйте электроизделия высокого напряжения вблизи телевизора (например, электрическую мухобойку). В результате устройство может быть повреждено.

Просмотр 3D-изображения (только для моделей с поддержкой 3D)

⚠ ПРЕДУПРЕЖДЕНИЕ!

Условия просмотра

- Время просмотра
 - При просмотре 3D-изображения каждый час следует делать 5 для 15-минутные перерывы. Просмотр 3D-изображения в течение длительного времени может стать причиной головной боли, головокружения, усталости или дискомфорта.

Люди, подверженные припадкам от светового воздействия или имеющие хронические заболевания

- Некоторые зрители могут испытывать припадки или другие симптомы в результате воздействия импульсов света или определенного его сочетания в 3D-изображении.
- Не следует смотреть 3D-видео, если чувствуется тошнота, при беременности и / или хронических заболеваниях, таких как эпилепсия, расстройство сердечной деятельности или при проблемах с давлением и т.д.
- 3D-изображения не рекомендуются к просмотру людям со стереослепотой или стереоаномалиями. Может появиться двоение изображения или дискомфорт.
- В случае страбизма (косоглазие), амблиопии (пониженное зрение) или астигматизма могут возникнуть сложности в распознавании глубины, может быстро наступать усталость из-за двоения изображения. Рекомендуется делать более частые перерывы.
- Если зрение левым и правым глазом различается, то перед просмотром 3D-изображений следует пройти осмотр у окулиста.

Симптомы, при которых требуется прекратить просмотр 3D-изображения или сделать перерыв

- Не следует смотреть 3D-изображение при усталости от недостатка сна, переутомлении или опьянении.
- В этом случае следует прекратить просмотр 3D-изображения и отдохнуть, чтобы данные симптомы прошли.
 - Если симптомы сохраняются, то следует обратиться к врачу. Симптомы включают головную боль, боль в глазах, головокружение, тошноту, сердцебиение, расфокусировку изображения, дискомфорт, двоение изображения, зрительный дискомфорт и усталость.

ВНИМАНИЕ!

Условия просмотра

- Расстояние просмотра
 - При просмотре 3D-видео рекомендуется находиться на расстоянии не менее двух диагоналей экрана от телевизора. Если при просмотре 3D-видео вы чувствуете дискомфорт, отодвиньтесь от телевизора дальше.

Возраст зрителей

- Младенцы/дети
 - Просмотр 3D-изображений детьми до 6 лет запрещен.
 - Дети до 10 лет, поскольку их зрение развивается, имеют повышенную восприимчивость и перевозбуждаются (например, пытаются дотронуться до экрана или прыгнуть в него). Просмотр 3D-изображений детьми должен строго контролироваться.
 - У детей более выражена бинокулярная диспаратность 3D-изображений, чем у взрослых, поскольку расстояние между глазами у них меньше. Таким образом, одно и то же стереоизображение для них выглядит более глубоким, чем для взрослых.
- Подростки
 - Подростки до 19 лет могут иметь повышенную чувствительность из-за световой стимуляции 3D-изображения. Рекомендуем им воздерживаться от длительного просмотра 3D-изображений в состоянии усталости.
- Пожилые люди
 - Для пожилых людей стереоэффект 3D-изображений может быть менее выражен, чем для молодых. Не следует располагаться к телевизору ближе, чем рекомендуется.

Меры предосторожности при использовании 3D-очков

- Убедитесь в том, что вы используете 3D-очки производства LG. Иначе качественное отображение 3D-видео может не обеспечиваться.
- Не используйте 3D-очки вместо очков для коррекции зрения, солнечных очков и защитных очков.
- Применение модифицированных 3D-очков может привести к напряжению зрения или искажению изображения.
- Не подвергайте 3D-очки воздействию чрезвычайно высоких или низких температур. Это может привести к их деформации.
- 3D-очки легко сломать или поцарапать. Используйте только чистую мягкую ткань для очистки линз. Не царапайте поверхность линз 3D-очков острыми предметами и не очищайте их химическими веществами.

Подготовка

ПРИМЕЧАНИЕ

- При первом включении нового телевизора, после приобретения, инициализация телевизора может занять несколько минут.
- Приведенное изображение может отличаться от вашего телевизора.
- Экранное меню вашего телевизора может незначительно отличаться от изображенного на рисунке.
- Доступные меню и параметры могут отличаться в зависимости от используемого источника входа или модели устройства.
- Функции устройства могут быть изменены без уведомления в дальнейшем.
- Для снижения энергопотребления переключайте телевизор в режим ожидания. Если вы не намереваетесь использовать устройство в течение длительного времени, следует выключить его из розетки для снижения рисков возгорания и потребления энергии.
- Энергопотребление во время использования может быть значительно снижено путем уменьшения яркости и подстветки изображения на экране.
- Комплектация устройства может отличаться в зависимости от модели.
- Спецификация устройства или содержание данного руководства может изменяться без предварительного уведомления ввиду модернизации функций устройства.
- Для обеспечения оптимального соединения кабеля HDMI и USB-устройства должны иметь корпус разъема толщиной не более 10 мм и шириной не более 18 мм. Используйте удлинитель, который поддерживает USB 2.0, если кабель USB или флэш-накопитель USB не вставляется в порт USB на вашем телевизоре.

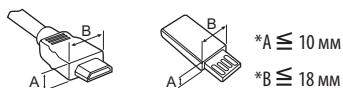

- Используйте сертифицированный кабель с логотипом HDMI.
- При использовании не сертифицированного кабеля HDMI экран может отображаться неправильно, или может возникнуть ошибка подключения. (Рекомендуемые типы кабелей HDMI)
 - Высокоскоростной HDMI™-кабель (3 м или короче)
 - Высокоскоростной HDMI™-кабель с Ethernet (3 м или короче)

ВНИМАНИЕ!

- Для обеспечения безопасности и продолжительного срока службы устройства не используйте детали, не одобренные изготовителем.
- Какие-либо повреждения или ущерб, вызванные использованием деталей не одобренных производителем, не являются гарантийным случаем.
- На экране некоторых моделей может быть тонкая пленка; не снимайте ее.
- При подсоединении подставки к телевизору положите его экраном вниз на мягкую или плоскую поверхность, чтобы предотвратить появление царапин.
- Убедитесь в том, что винты правильно установлены и хорошо затянуты. (Если они не будут надежно затянуты, телевизор может наклониться вперед после установки.) Не затягивайте винты слишком сильно; в противном случае они могут быть повреждены и затянуты неправильно.

Принадлежности, приобретаемые отдельно

Отдельные элементы каталога могут быть изменены или модифицированы без уведомления. Для приобретения этих принадлежностей обратитесь к дилеру. Данные устройства работают только с совместимыми моделями. Название модели или ее конструкция может изменяться в зависимости от функциональных обновлений, решения производителя или от его политики.

(В зависимости от модели)

AG-F*** 3D-очки	AN-MR600 Пульт ДУ Magic	AG-F***DP Очки Dual Play
AN-VC550 Смарт камера	Саундбар LG	AN-WF500 Wi-Fi/Bluetooth адаптер

- * Для некоторых моделей требуется адаптер Wi-Fi/Bluetooth, чтобы использовать пульт ДУ Magic или аудиоустройство LG.
- * Устройства, поддерживаемые адаптером Wi-Fi/Bluetooth, зависят от модели.

Обслуживание

Очистка телевизора

Для сохранения превосходного качества изображения и длительного срока службы продукта необходимо регулярно чистить телевизор.

- Перед очисткой телевизора выключите питание и отключите шнур питания и другие кабели.
- Если телевизор не используется в течение длительного времени, отключите шнур питания от розетки, чтобы избежать повреждения из-за разряда молнии или скачка напряжения.

Экран, панель, корпус и основание

Для удаления пыли или незначительных загрязнений используйте сухую, чистую и мягкую ткань.

Для удаления значительных загрязнений протирайте поверхность мягкой тканью, смоченной в чистой воде или мягком растворе моющего средства. После этого сразу же протрите экран и рамку сухой тканью.

- Всегда избегайте касания экрана, так как это может привести к его повреждению.
- Не нажимайте, не трите и не бейте по поверхности ногтями или острыми предметами, так как это может привести к появлению царапин на экране и искажению изображения.
- Не используйте химические вещества, так как это может привести к повреждению поверхности.
- Не наносите жидкость непосредственно на поверхность. При попадании воды внутрь корпуса телевизора существует риск возникновения пожара, поражения электрическим током и неисправности.

Кабель питания

Регулярно очищайте шнур питания от накопившейся пыли или грязи.

РУССКИЙ

Поднятие и перемещение

Перед перемещением или поднятием телевизора ознакомьтесь со следующими инструкциями во избежание повреждения и для обеспечения безопасной транспортировки независимо от типа и размера телевизора.

- Телевизор предпочтительно перемещать в оригинальной коробке или упаковочном материале.
- Перед перемещением или поднятием телевизора отключите кабель питания и все остальные кабели.
- Во избежание царапин, когда вы держите телевизор, экран должен быть направлен в сторону от вас.



- Крепко удерживайте верхнюю и нижнюю части корпуса телевизора. Не дотрагивайтесь до прозрачной части, динамика или области решетки динамика.

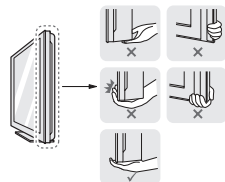

- Большой телевизор должны переносить не менее 2-х человек.
- При транспортировке телевизора в руках удерживайте его, как показано на следующем рисунке.



- При транспортировке не подвергайте телевизор тряске или избыточной вибрации.
- При транспортировке держите телевизор вертикально, не ставьте его на бок и не наклоняйте влево или вправо.
- Не оказывайте чрезмерного давления на каркас рамы, ведущего к ее сгибанию / деформации, так как это может привести к повреждению экрана.
- При обращении с телевизором будьте осторожны, чтобы не повредить кнопку-джойстик, выступающую из корпуса.

⚠ ВНИМАНИЕ!

- Избегайте касания экрана, так как это может привести к его повреждению.
- Не перемещайте телевизор за держатели для кабелей, т.к. они могут порваться, что может привести к травмам и повреждениям телевизора.

Использование кнопки-джойстика

(Приведенное изображение может отличаться от вашего телевизора.)

Возможность легко управлять функциями телевизора с помощью кнопки-джойстика, сдвигая ее вверх, вниз, влево или вправо.

! ПРИМЕЧАНИЕ

- На моделях серии UF64 отсутствует кнопка-джойстик, есть только кнопки включения/выключения питания.

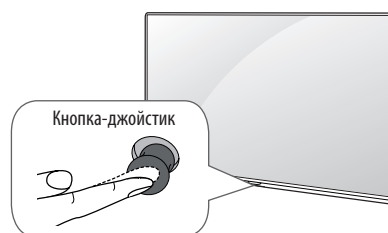

Основные функции

	Включение питания	Когда телевизор выключен, нажмите пальцем кнопку-джойстик один раз и отпустите ее.
	Выключение питания	Когда телевизор включен, нажмите и удерживайте пальцем кнопку-джойстик в течение нескольких секунд, затем отпустите ее. Все запущенные приложения будут закрыты, а любые текущие записи будут остановлены.
	Управление громкостью	Сдвигая пальцем кнопку-джойстик влево или вправо, можно регулировать уровень громкости звука.
	Переключение ТВ каналов	Сдвигая пальцем кнопку-джойстик вверх или вниз, можно выбирать программы из списка сохраненных программ.

Настройка меню

Когда телевизор включен, нажмите кнопку-джойстик один раз. Можно настраивать элементы меню сдвигая кнопку-джойстик вверх, вниз, влево или вправо.

	Выключение питания телевизора.
	Заккрытие окон просмотра на экране и возврат к просмотру ТВ.
	Изменение источника входного сигнала.
	Доступ к быстрым настройкам.

! ПРИМЕЧАНИЕ

- Сдвигая пальцем кнопку-джойстик вверх, вниз, влево или вправо, будьте внимательны и не нажимайте на кнопку. Если нажать кнопку-джойстик, невозможно будет выполнить настройку уровня громкости и сохранить программы.

Установка на столе

(Приведенное изображение может отличаться от вашего телевизора.)

- Поднимите и вертикально установите телевизор на столе.
 - Оставьте зазор минимум 10 см от стены для достаточной вентиляции.

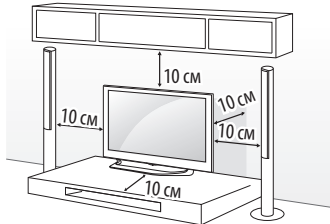

- Подключите шнур питания к розетке.

! ВНИМАНИЕ!

- Не размещайте телевизор вблизи источников тепла, так как это может привести к пожару или другим повреждениям.

Использование системы безопасности kensington

(этот компонент доступен не для всех моделей.)

- Приведенное изображение может отличаться от вашего телевизора.

Разъем системы безопасности Kensington находится на задней крышке телевизора. Дополнительная информация об установке и использовании приведена в руководстве к системе безопасности Kensington или на сайте <http://www.kensington.com>. Продевание кабеля системы безопасности Kensington через телевизор и отверстие в столе.

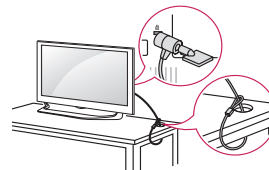

Закрепление телевизора на стене

(этот компонент доступен не для всех моделей.)

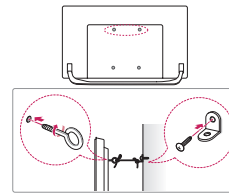

- 1 Вставьте и затяните болты с ушками или болты кронштейнов ТВ на задней панели телевизора.

- Если в местах для болтов с ушками уже установлены другие болты, то сначала вывинтите их.

- 2 Закрепите кронштейны на стене с помощью болтов. Совместите кронштейн и болты с ушками на задней панели телевизора.

- 3 Крепким шнуром надежно привяжите болты с ушками к кронштейнам. Убедитесь в том, что шнур расположен горизонтально.

! ВНИМАНИЕ!

- Следите за тем, чтобы дети не забирались и не висели на телевизоре.

! ПРИМЕЧАНИЕ

- Используйте платформу или шкаф достаточно большой и прочный, чтобы выдержать вес устройства.
- Кронштейны, винты и шнуры не входят в комплект поставки. Дополнительные аксессуары можно приобрести у местного дилера.

Крепление на стене

Осторожно прикрепите кронштейн для настенного крепления (приобретаемый отдельно) к задней части телевизора и прикрепите его к прочной стене перпендикулярно полу. Для монтажа телевизора на стены из других строительных материалов обращайтесь к квалифицированным специалистам. Компания LG рекомендует вызывать квалифицированного мастера для крепления телевизора к стене. Рекомендуется использовать кронштейн для настенного крепления LG. Кронштейн для настенного крепления LG, обеспечивает удобное подключение кабелей. Если вы используете кронштейн для настенного крепления другого производителя, рекомендуется использовать кронштейн, который обеспечивает надежное крепление устройства на стене и наличие достаточного места за устройством, для удобного подсоединения всех внешних устройств. Рекомендуется подключать все кабели до установки фиксированного кронштейна для настенного крепления.

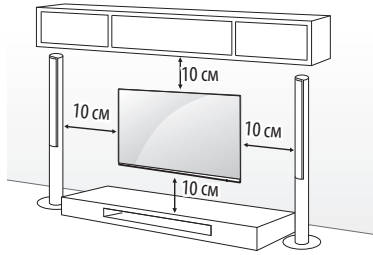

Убедитесь в том, что винты и настенный кронштейн отвечают стандартам VESA. В следующей таблице приведены стандартные габариты для комплектов настенного крепления.

РУССКИЙ

Принадлежности, приобретаемые отдельно (кронштейн для настенного крепления)

Модель	43UF64** 43UF68** 40/43UF77**	49UF64** 49/55UF68** 49/55UF77** 50UF83**
VESA (мм) (A x B)	200 x 200	300 x 300
Стандартный винт	M6	M6
Количество винтов	4	4
Кронштейн для настенного крепления	LSW240B MSW240	LSW350B MSW240
Модель	65UF68** 60/65UF77** 58UF83**	70/79UF77**
VESA (мм) (A x B)	300 x 300	600 x 400
Стандартный винт	M6	M8
Количество винтов	4	4
Кронштейн для настенного крепления	LSW350B	LSW640B

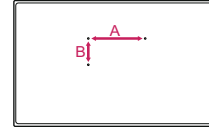

ВНИМАНИЕ!

- Перед перемещением и установкой телевизора отключите кабель питания. Несоблюдение этого правила может привести к поражению электрическим током.
- Отсоедините подставку перед установкой настенного крепления телевизора, выполнив процедуру подсоединения подставки в обратном порядке.
- Установка телевизора на потолок или наклонную стену может привести к его падению и получению травмы. Следует использовать одобренный кронштейн LG для настенного крепления и обратиться к местному дилеру или квалифицированному специалисту.
- Не заворачивайте винты с избыточной силой, т.к. это может привести к повреждению телевизора и потере гарантии.
- Следует использовать винты и настенные крепления, отвечающие стандарту VESA. Гарантия не распространяется на повреждения или травмы, полученные в результате неправильного использования аксессуаров.

ПРИМЕЧАНИЕ

- Следует использовать винты, указанные в спецификации для винтов стандарта VESA.
- Комплект кронштейна для настенного крепления снабжается инструкцией по монтажу и необходимыми комплектующими.
- Настенный кронштейн является дополнительным аксессуаром. Дополнительные аксессуары можно приобрести у местного дилера.
- Длина винтов может зависеть от кронштейна для настенного крепления. Убедитесь в том, что винты имеют соответствующую длину.
- Дополнительная информация приведена в руководстве к кронштейну для настенного крепления.
- При установке устройства для настенного монтажа используйте защитную заглушку. Заглушка защитит отверстие от скапливания пыли и загрязнений. (Только если предоставлен элемент, приведенный в следующей форме)

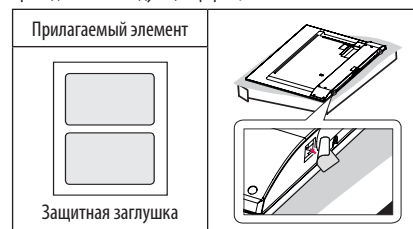

- При креплении телевизора к кронштейну для настенного крепления другого производителя вставьте фигурные шайбы настенного крепления в отверстия для крепления телевизора к стене для сохранения его вертикального положения. (Только если предоставлен элемент, приведенный в следующей форме)

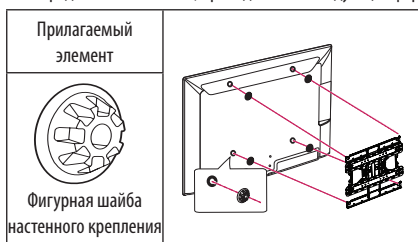

- В зависимости от формы подставки используйте плоский инструмент для снятия крышки подставки, как показано на рисунке ниже. (например, плоскую отвертку) (Только если предоставлен элемент, приведенный в следующей форме)

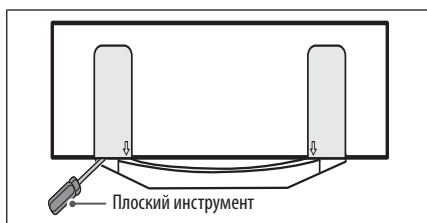

Подключение внешних устройств

Подключите к телевизору различные внешние устройства и переключайте режимы источников для выбора внешнего устройства. Для получения дополнительной информации о подключении внешнего устройства см. Руководства пользователя каждого устройства.

Допустимо подключение следующих внешних устройств: ресиверов HD, DVD-проигрывателей, видеомагнитофонов, аудиосистем, устройств хранения данных USB, ПК, игровых приставок и других внешних устройств.

! ПРИМЕЧАНИЕ

- Процесс подключения внешнего устройства отличается в зависимости от модели.
- Подключите внешние устройства независимо от порядка расположения разъемов телевизора.
- При записи телевизионной передачи с помощью устройства записи DVD или видеомагнитофона проверьте, что входной телевизионный сигнал поступает на вход телевизора через устройство записи DVD или видеомагнитофон. Для получения дополнительной информации о записи см. руководство пользователя подключенного устройства.
- Инструкции по эксплуатации см. в документации внешнего устройства.
- При подключении к телевизору игровой приставки используйте кабель, который поставляется в комплекте игровой приставки.
- В режиме PC (ПК) может наблюдаться шум, из-за выбранного разрешения, частоты вертикальной развертки, контрастности или яркости. При возникновении помех выберите для выхода PC (ПК) другое разрешение, измените частоту обновления или отрегулируйте яркость и контрастность в меню ЭКРАН так, чтобы изображение стало четким.
- В режиме PC (ПК) некоторые настройки разрешения экрана могут не работать должным образом в зависимости от видеокарты.
- При воспроизведении материалов в формате ULTRA HD с компьютера видео- и аудиопоток могут попеременно прерываться, в зависимости от производительности вашего компьютера. (В зависимости от модели)

Подключение антенны

Подключите телевизионный антенный кабель (75 Ω) к входному гнезду в ТВ (Antenna/Cable).

- Для подключения нескольких телевизоров используйте антенный разветвитель.
- Если присутствуют помехи и Вы используете личную антенну, ориентируйте её в направлении на ТВ вышку.
- При плохом качестве изображения правильно установите усилитель сигнала, чтобы обеспечить изображение более высокого качества.
- Антенный кабель, усилитель и разветвитель в комплект поставки не входят.
- Поддерживаемый формат цифрового аудио: MPEG, Dolby Digital, Dolby Digital Plus, HE-AAC
- В местах, где отсутствует телевидение ULTRA HD, этот телевизор не может напрямую получать сигналы вещания ULTRA HD. (В зависимости от модели)

Подключение спутниковой тарелки

(Только для моделей с поддержкой спутникового ТВ)

Подключите кабель от спутниковой тарелки (75 Ω), или к специальной спутниковой розетке с проходом по питанию.

Подключение с помощью Euro SCART

(В зависимости от модели)

Для передачи аналоговых видео- и аудиосигналов от внешнего устройства на телевизор. Подключите телевизор к внешнему устройству с помощью кабеля Euro SCART.

Текущий режим ввода \ Тип выхода	AV1 (ТВ-выход ¹)
Цифровое ТВ	Цифровое ТВ
Аналоговое ТВ, AV	Аналоговое ТВ
Компонентный	
HDMI	

1 ТВ-выход: Вывод аналогового или цифрового ТВ-сигнала.

- Используемый кабель SCART должен иметь экранирование.
- При просмотре цифрового ТВ в режиме 3D-изображения только выходные сигналы 2D могут выводиться через кабель SCART. (Только для моделей с поддержкой 3D)
- При использовании на цифровом ТВ функции Time Machine (в зависимости от страны) выходные сигналы ТВ не могут выводиться через кабель SCART.

Подключение CAM (CI) - модуля

(В зависимости от модели)

Просмотр закодированных (платных) каналов в режиме цифрового ТВ.

- Проверьте, правильно ли установлен CAM (CI) - модуль в разъем PCMCIA. Неправильная установка модуля может привести к повреждению CAM (CI) - модуля и разъема PCMCIA.
- Если в телевизоре отсутствуют видеоизображение и звук при подключенном CI+ CAM - модуль, свяжитесь с оператором клиентской службы наземного/кабельного/спутникового вещания.

Подключение USB

(В зависимости от модели)

Некоторые концентраторы USB могут не работать. Если USB - устройство, подключенное с помощью концентратора USB, не обнаружено, подсоедините его непосредственно к порту USB на телевизоре.

Другие подключения

Подключите телевизор к внешнему устройству. Для получения наилучшего качества изображения и звука подключите телевизор к внешнему устройству HDMI-кабелем. Не все кабели входят в комплект поставки.

•  →  →  → Экран → HDMI ULTRA HD Deep Colour



- **Вкл.** : Поддержка 4K @ 50/60 Гц (4:4:4, 4:2:2, 4:2:0)
- **Выкл.** : Поддержка 4K @ 50/60 Гц (4:2:0)

Если устройство, подключенное к порту Выход, также поддерживает ULTRA HD Deep Colour, изображение может быть четче. Но если устройство его не поддерживает, изображение может быть искажено. В таком случае подключите устройство к другому порту HDMI или **Выкл.** параметр **HDMI ULTRA HD Deep Colour** в настройках ТВ.

(Данная функция поддерживается на определенных моделях, поддерживающих технологию ULTRA HD Deep Colour.)

Пульт дистанционного управления (пульт ДУ)

Описания в данном руководстве относятся к кнопкам на пульте ДУ. Внимательно прочитайте настоящее руководство и правильно используйте пульт ДУ с телевизором.

Чтобы заменить батареи, откройте крышку батарейного отсека, замените батареи (1,5 В ААА) с учётом  и , указанных на маркировке в отсеке, и закройте крышку отсека. Для извлечения батарей выполните действия по их установке в обратном порядке.

ВНИМАНИЕ!

- Не используйте новые батареи вместе со старыми, это может вызвать повреждение пульта ДУ.
- Пульт ДУ не будет входить в комплектацию для всех рынков.

Направляйте пульт ДУ на телевизор.

(В зависимости от модели)

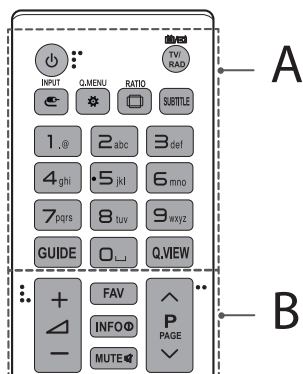

A

- (ПИТАНИЕ)** Включение и выключение телевизора.
- TV/RAD** Переключение режимов: радио/ цифр. ТВ/ аналог. ТВ.
- INPUT** (Вход) Изменение источника входного сигнала.
- Q.MENU / (Быстрые настройки)** Доступ к быстрым настройкам.
- RATIO** Изменение размеров изображения.
- SUBTITLE** Отображение субтитров в цифровых каналах (при вещании).
- Цифровые кнопки** Ввод чисел.
- GUIDE** Отображение программы передач.
- (Пробел)** Ввод пробела на экранной клавиатуре.
- Q.VIEW** Возврат к ранее просматриваемой программе.

B

- FAV** Доступ к списку избранных каналов.
- INFO** Отображение информации о текущей программе и входе.
- MUTE** Вкл./Откл. звука.
- Настройка громкости.
- Последовательное переключение каналов.
- PAGE** Постраничное пролистывание списков.

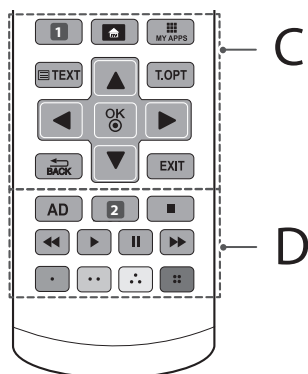

C

- 1 APP/*** Выбор нужного источника в меню MHP телевизора. (В зависимости от модели)
- 1 RECENT** Отображение предыдущих действий. (В зависимости от модели)
- (Дома)** Доступ к домашней панели SMART TV.
- MY APPS** Отображение списка приложений.
- Кнопки телетекста (TEXT, T.OPT)** Эти кнопки используются для работы с телетекстом.
- Кнопки навигации (вверх/ вниз/ влево/ вправо)** Последовательная навигация в меню в выбранном направлении.
- OK** Выбор меню или параметров и подтверждение ввода.
- BACK** Возврат на предыдущий уровень меню.
- EXIT** Закрытие окон просмотра на экране и возврат к просмотру ТВ.

D

- AD** При нажатии кнопки AD включается функция аудио описаний.
- 2 LIST** Доступ к списку сохраненных программ. (В зависимости от модели)
- 2 REC/*** Начало записи и отображение меню записи. (Только для ТВ с поддержкой Time Machine^{Ready}) (В зависимости от модели и страны)
- Кнопки управления (■, ►, II, ◀, ▶)** Управление содержимым Премиум-контента, Time Machine^{Ready} (в зависимости от модели и страны), меню SmartShare или SIMPLINK-совместимыми устройствами (USB, SIMPLINK или Time Machine^{Ready}).
- Цветные клавиши** Доступ к специальным функциям некоторых меню.
(): Красная, (): Зеленая, (): Желтая, (): Синяя)

РУССКИЙ

(В зависимости от модели)

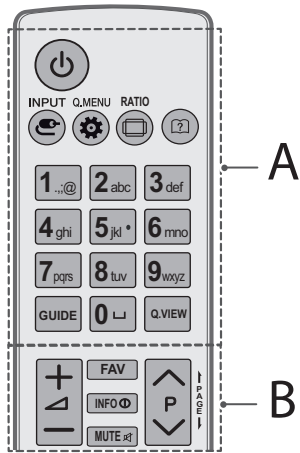

A

- П (ПИТАНИЕ)** Включение и выключение телевизора.
- INPUT** (Вход) Изменение источника входного сигнала.
- Q.MENU / ⚙️ (Быстрые настройки)** Доступ к быстрым настройкам.
- RATIO** Изменение размеров изображения.
- ? (Руководство пользователя)** Просмотр руководства пользователя.
- Цифровые кнопки** Ввод чисел.
- ␣ (Пробел)** Ввод пробела на экранной клавиатуре.
- GUIDE** Отображение программы передач.
- Q.VIEW** Возврат к ранее просматриваемой программе.

B

- + / -** Настройка громкости.
- FAV** Доступ к списку избранных каналов.
- INFO ⓘ** Отображение информации о текущей программе и экране.
- MUTE 🔇** Вкл./ Откл. звука.
- ^ P v** Последовательное переключение каналов.
- ⏪ PAGE ⏩** Пустраничное пролистывание списков.

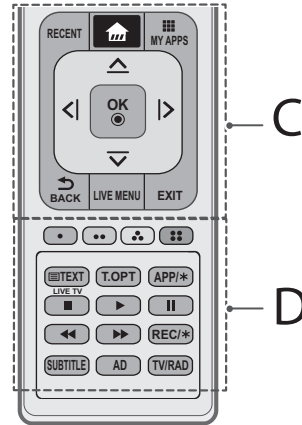

C

- RECENT** Отображение предыдущих действий.
- 🏠 (Дома)** Доступ к домашней панели SMART TV.
- 📺 MY APPS** Отображение списка приложений.
- Кнопки навигации (вверх/ вниз/ влево/ вправо)** Последовательная навигация в меню в выбранном направлении.
- OK** Выбор меню или параметров и подтверждение ввода.
- ↶ BACK** Возврат к предыдущему уровню меню.
- LIVE MENU** Отображение списков Рекомендуемое, Каналы, Поиск и Записанные. (В зависимости от модели)
- EXIT** Закрытие окон просмотра на экране и возврат к просмотру ТВ.

D

- Цветные клавиши** Доступ к специальным функциям некоторых меню.
- (.): Красная, (..): Зеленая, (..): Желтая, (..): Синяя**
- Кнопки телетекста (TEXT, T.OPT)** Эти кнопки используются для работы с телетекстом.
- APP/*** Выбор нужного источника в меню MHP телевизора. (В зависимости от модели)
- LIVE TV** Возврат к ПРЯМОЙ ТРАНСЛЯЦИИ.
- Кнопки управления (■, ▶, ||, ◀, ⏩)** Управление содержимым Премиум-контента, Time Machine^{ready} (в зависимости от модели и страны), меню SmartShare или SIMPLINK-совместимыми устройствами (USB, SIMPLINK или Time Machine^{ready}).
- REC/*** Начало записи и отображение меню записи. (Только для ТВ с поддержкой Time Machine^{ready}) (В зависимости от модели и страны)
- SUBTITLE** Отображение субтитров в цифровых каналах (при вещании).
- AD** При нажатии кнопки AD включается функция аудио описаний.
- TV/RAD** Переключение режимов: радио/ цифр. ТВ/ аналог. ТВ.

Условия использования пульта ДУ magic

(В зависимости от модели)

При появлении сообщения “Низкий заряд батареи пульта ДУ Magic. Замените батарею.” необходимо заменить батареи.

Чтобы заменить батареи, откройте крышку батарейного отсека, замените батареи (1,5 В АА) с учетом \oplus и \ominus , указанных на наклейке в отсеке, и закройте крышку.

Направляйте пульт ДУ на телевизор. Чтобы извлечь батареи, выполните указания по их установке в обратном порядке.

⚠ ВНИМАНИЕ!

- Не используйте новые батареи вместе со старыми, это может вызвать повреждение пульта ДУ.

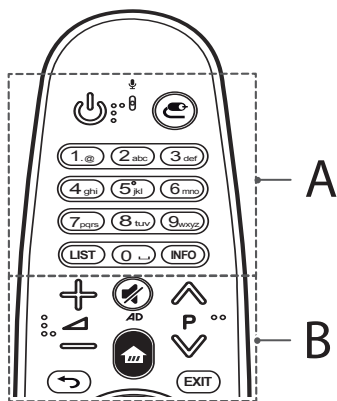

A

⏻ (ПИТАНИЕ) Включение и выключение телевизора.

🔌 (ВХОД) Изменение источника входа.

* При нажатии и удерживании кнопки **🔌** отобразится список ввода всех внешних источников.

Цифровые кнопки Ввод чисел.

LIST Доступ к списку сохраненных каналов или программ.

␣ (Пробел) Ввод пробела на экранной клавиатуре.

INFO Отображение информации о текущей программе и экране.

B

⏸ Настройка уровня громкости.

⏪ P ⏩ Прокрутка списка сохраненных каналов.

🔊 (БЕЗ ЗВУКА) Откл./ Вкл. звука.

* Для включения функции описаний аудио нажмите и удерживайте кнопку **🔊**. (В зависимости от модели)

🏠 (Дома) Доступ к домашней панели SMART TV.

⏪ (НАЗАД) Возврат к предыдущему уровню меню.

EXIT Закрытие окон просмотра на экране и возврат к последнему просмотру.

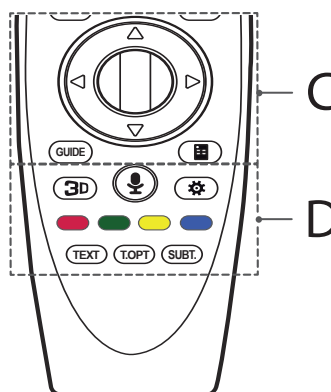

C

⓪ Колесико (OK) Нажмите центральную кнопку Колесико для выбора меню. Переключать каналы и прокручивать меню можно с помощью кнопки-колесика.

⬆ ⬇ ⬅ ➡ (вверх/ вниз/ влево/ вправо) Навигацию в меню можно осуществлять нажатием кнопок вверх, вниз, влево, вправо. При нажатии кнопок **⬆ ⬇ ⬅ ➡** во время использования указателя, указатель исчезнет с экрана, и пульт ДУ Magic будет использоваться в качестве основного пульта ДУ. Чтобы вернуть указатель на экран, потрясите Пульт ДУ Magic влево и вправо.

GUIDE Отображение каналов и программы передач.

📺 (Экранный пульт ДУ) Отображение экранного пульта ДУ.

* Доступ к меню универсального пульта. (в зависимости от модели)

РУССКИЙ

D

3D Вкл./ Откл. 3D режима. (Только для моделей с поддержкой 3D)

(Распознавание голоса)

(В зависимости от модели)



Для использования функции распознавания голоса требуется подключение к сети.

- 1 Нажмите кнопку распознавания голоса.
- 2 Произнесите команду при появлении окна распознавания голоса на экране телевизора.
 - При использовании пульта ДУ Magic расстояние между пультом и лицом не должно превышать 10 см.
 - Голосовой поиск может быть не выполнен, если вы говорите слишком быстро или слишком медленно.
 - Уровень распознаваемости голоса зависит от пользовательских характеристик (голос, произношение, интонация и скорость) и от окружающих условий (шум и уровень громкости телевизора).

 (Быстрые настройки) Доступ к быстрым настройкам.

* При нажатии и удерживании кнопки  отобразится меню **Расширенные настройки**.

Цветные кнопки Доступ к специальным функциям некоторых меню.

(): Красная, (): Зеленая, (): Желтая, (): Синяя)

Кнопки телетекста (ТЕХТ, Т.ОРТ) Эти кнопки используются для работы с телетекстом.

SUBT. Отображение субтитров в цифровых каналах.

Регистрация пульта ДУ magic



Регистрация пульта ДУ magic

Чтобы пользоваться пультом ДУ Magic сначала выполните его сопряжение с телевизором.

- 1 Вставьте элементы питания в пульт ДУ Magic и включите телевизор.
- 2 Направьте пульт ДУ Magic в сторону телевизора и нажмите кнопку  **Колесико (ОК)** на пульте ДУ.

* Если зарегистрировать пульт ДУ Magic на телевизоре не удастся, повторите попытку, предварительно выключив и снова включив телевизор.

Отмена регистрации пульта ДУ magic

Одновременно нажмите кнопки  **(НАЗАД)** и  **(Дома)** и удерживайте их в течение 5 секунд, чтобы отключить пульт ДУ Magic от телевизора.

* При нажатии и удерживании кнопки **EXIT** можно отменить и повторно зарегистрировать Пульт ДУ Magic.

Использование пульта ДУ magic



- Аккуратно встряхните пульт ДУ Magic справа налево или нажмите кнопки  **(Дома)**,  **(ВХОД)**, **3D** чтобы указатель появился на экране.
(Для некоторых моделей телевизоров указатель будет отображаться при прокрутке кнопки  **Колесико (ОК)**.)
- Если не использовать указатель в течение некоторого времени или положить пульт ДУ Magic на ровную поверхность, указатель исчезнет с экрана телевизора.
- Если указатель перемещается недостаточно плавно, его можно настроить заново, переместив в край экрана.
- Пульт ДУ Magic расходует заряд элементов питания быстрее, чем обычный пульт ДУ по причине наличия дополнительных функций.

Меры предосторожности

- Используйте пульт ДУ в пределах указанного диапазона (до 10 м). При использовании устройства за пределами указанного диапазона или при наличии препятствий в зоне действия устройства могут возникнуть сбои передачи сигналов.
- В зависимости от наличия аксессуаров могут возникнуть сбои передачи сигналов. Такие устройства, как СВЧ-печи и беспроводные ЛВС используют тот же диапазон частот (2,4 ГГц), что и пульт ДУ Magic. Это может привести к сбоям передачи сигналов.
- Пульт ДУ Magic может работать некорректно, если беспроводной маршрутизатор (точка доступа) установлен в пределах одного метра от телевизора. Беспроводной маршрутизатор следует устанавливать на расстоянии более 1 м. от телевизора.
- Не разбирайте и не нагревайте элементы питания.
- Не роняйте элементы питания. Избегайте ударов и иных сильных воздействий на элементы питания.
- Неправильная установка элементов питания может привести к взрыву.

Лицензии

Поддерживаемые лицензии могут отличаться в зависимости от модели. Дополнительная информация о лицензиях находится по адресу www.lg.com.



Уведомление о программном обеспечении с открытым исходным кодом

Для получения исходного кода по условиям лицензий GPL, LGPL, MPL и других лицензий с открытым исходным кодом, который содержится в данном продукте, посетите веб-сайт: <http://opensource.lge.com>.

Кроме исходного кода, для загрузки доступны все соответствующие условия лицензии, отказ от гарантий и уведомления об авторских правах.

LG Electronics также предоставляет исходный код на компакт-диске за плату, которая покрывает стоимость выполнения этой рассылки (в частности, стоимость медианосителя, пересылки и обработки) посредством запросов в LG Electronics по адресу: opensource@lge.com. Данное предложение действительно в течение трех (3) лет с даты приобретения изделия.

Устранение неисправностей

Телевизор не реагирует на команды пульта дистанционного управления (пульта ДУ).

- Проверьте датчик ДУ на телевизоре и повторите попытку.
- Убедитесь в отсутствии препятствий между телевизором и пультом ДУ.
- Убедитесь, что батареи находятся в рабочем состоянии и правильно установлены (⊕ к ⊕, ⊖ к ⊖).

ТВ не включается: отсутствуют изображение и звук.

- Убедитесь в том, что телевизор включен.
- Убедитесь в том, что шнур питания подключен к розетке.
- Убедитесь в том, что розетка работает, подключив к ней другое устройство.

Телевизор самопроизвольно выключается.

- Проверьте параметры управления энергопотреблением. Возможно, произошел сбой в сети электропитания.
- Проверьте, включена ли функция **Авт. реж. ожидания** (в зависимости от модели) / **Таймер сна** / **Отключение ТВ по таймеру** в меню **Таймеры**.
- Если телевизионный сигнал отсутствует в течение 15 минут, телевизор выключается автоматически.

При подсоединении к компьютеру (HDMI), отображается сообщение "Нет сигнала" или "Неверный формат".

- Выключение/включение телевизора с помощью пульта ДУ.
- Повторное подключение кабеля HDMI.
- Перезапустите компьютер, пока телевизор включен.

РУССКИЙ

Технические характеристики

Беспроводной модуль: технические характеристики

- Поскольку диапазон, используемый для страны, может отличаться, пользователь не может изменять и настраивать рабочую частоту. Этот продукт настроен в соответствии с таблицей частот в регионах.
- Минимальное рабочее расстояние до пользователя при установке устройства составляет 20 см. Данную инструкцию можно считать общим положением при настройке условий работы.

CE 0197

(Только для UF68**, UF77**, UF83**)

Беспроводной модуль: технические характеристики (LGSBW41)			
беспроводной LAN		Bluetooth	
Стандартный	IEEE 802.11a/b/g/n	Стандартный	Bluetooth версии 4.0
Диапазон частот	2400 — 2483,5 МГц 5150 — 5250 МГц 5725 — 5850 МГц (Для стран, не входящих в ЕС)	Диапазон частот	2400 — 2483,5 МГц
Выходная мощность (Макс.)	802.11a: 13 дБм 802.11b: 15 дБм 802.11g: 14 дБм 802.11n - 2,4 ГГц: 16 дБм 802.11n - 5 ГГц: 16 дБм	Выходная мощность (Макс.)	10 дБм или ниже

РУССКИЙ

(Только для UF64**)

Спецификация модуля беспроводной ЛВС (TWFМ-В006D)	
Стандартный	IEEE 802.11a/b/g/n
Диапазон частот	2400 — 2483,5 МГц 5150 — 5250 МГц 5725 — 5850 МГц (Для стран, не входящих в ЕС)
Выходная мощность (Макс.)	802.11a: 11 дБм 802.11b: 14 дБм 802.11g: 10,5 дБм 802.11n - 2,4 ГГц: 11 дБм 802.11n - 5 ГГц: 12,5 дБм

Specifications

CI Module (W x H x D)		100.0 mm x 55.0 mm x 5.0 mm
Environment condition	Operating Temperature	0 °C to 40 °C
	Operating Humidity	Less than 80 %
	Storage Temperature	-20 °C to 60 °C
	Storage Humidity	Less than 85 %

	Digital TV	Analogue TV
Television system	DVB-T/T2* DVB-C DVB-S*/S2*	PAL/SECAM B/G/I/D/K, SECAM L/L'
Programme coverage	VHF, UHF, C-Band*, Ku-Band*	VHF: E2 to E12 UHF: E21 to E69 CATV: S1 to S20 HYPER: S21 to S47
Maximum number of storable programmes	6,000	1,500
External antenna impedance	75 Ω	

* Only DVB-T2/C/S/S2 support models.

Regulatory

LG Recycling Policy (Only EU)

LG Electronics offers a customized e-waste take-back & recycling service that meets local needs and requirements in the countries where e-waste regulations are in place, and also provides product and packaging take-back & recycling service voluntarily in some countries. LG Electronics evaluates products' recyclability at the design step using LG's recyclability evaluation tool, with the goal of improving recyclability where practicable. Through these activities, LG seeks to contribute to conserving natural resources and protecting the environment.

For more information about the LG Recycling Policy, please visit our global site at <http://www.lg.com/global/sustainability/environment/take-back-recycling>

Energy Saving

Energy efficiency cuts energy consumption and thus saves money by reducing electricity bills. The following indications allow to reduce power consumption when the television is not being watched:

- Turning the television off at its mains supply, or un-plugging it, will cut energy use to zero for all televisions, and is recommended when the television is not being used for a long time, e.g. when on holiday,
- Putting the television into standby mode, will reduce energy consumption, but will still draw some power,
- Reducing the brightness of the screen will reduce energy use.

Isolator (Only Sweden, Norway)

- "Equipment connected to the protective earthing of the building installation through the mains connection or through other equipment with a connection to protective earthing - and to a cable distribution system using coaxial cable, may in some circumstances create a fire hazard. Connection to a cable distribution system has therefore to be provided through a device providing electrical isolation below a certain frequency range (galvanic isolator, see EN 60728-11)"
- "Utrustning som är kopplad till skyddsjord via jordat vägguttag och/eller via annan utrustning och samtidigt är kopplad till kabel-TV nät kan i vissa fall medföra risk för brand.
För att undvika detta skall vid anslutning av utrustningen till kabel-TV nät galvanisk isolator finnas mellan utrustningen och kabel-TV nätet."
- "Utstyr som er koplet til beskyttelsesjord via nettplugg og/eller via annet jordtilkøplet utstyr - og er tilkøplet et kabel-TV nett, kan forårsake brannfare.
For å unngå dette skal det ved tilkopling av utstyret til kabel-TV nettet installeres en galvanisk isolator mellom utstyret og kabel-TV nettet."

EU ecolabel (Only EU ecolabel applied model)



Better for the environment...

- High Energy Efficiency
- Reduced CO2 emissions
- Designed to facilitate repair and recycling

... better for you.

EU Ecolabel : PL/22/004

LGE announced the 'LG Declaration for a Cleaner Environment' in 1994, and this ideal has served as a Guiding managerial principle ever since. The Declaration is a foundation that has allowed us to undertake Environmentally friendly activities in careful consideration of economic, environmental, and social aspects. We promote activities for environmental preservation, and we specifically develop our products to embrace the Concept of environment- friendly through whole process from getting raw materials, production, transportation, usage and end-of-life. These environmental characteristics are endorsed by the award of the European Commission as approval of the product environmental status for energy saving. Facilities for recycling and a host of other features.

The full list of criteria and more information on the eco label can be found at the web-site address : <http://www.ecolabel.eu>

Restriction of Hazardous Substances (Only Ukraine)

Обмеження України на наявність небезпечних речовин

- The equipment complies with requirements of the Technical Regulation, in terms of restrictions for the use of certain dangerous substances in electrical and electronic equipment.
- Устаткування відповідає вимогам технічного регламенту щодо обмеженого використання небезпечних речовин в електричному і електронному обладнанні.

Packing Information (Only Russia, Kazakhstan, Belarus)



Русский

Символ «не для пищевой продукции» применяется в соответствии с техническим регламентом Таможенного союза «О безопасности упаковки» 005/2011 и указывает на то, что упаковка данного продукта не предназначена для повторного использования и подлежит утилизации. Упаковку данного продукта запрещается использовать для хранения пищевой продукции.

Қазақша

Символ Кедендік одақтың 005/2011 техникалық регламентіне сәйкес қолданылады және осы өнімнің қаптамасын екінші рет пайдалануға арналмағанын және жоюға жататынын көрсетеді. Осы өнімнің қаптамасын азық-түлік өнімдерін сақтау үшін пайдалануға тыйым салынады.



Русский

Символ «петля Мебиуса» указывает на возможность утилизации упаковки. Символ может быть дополнен обозначением материала упаковки в виде цифрового и/или буквенного обозначения.

Қазақша

Символ қаптаманы жою мүмкіндігін көрсетеді. Символ сандық код және/немесе әріп белгілері түріндегі қаптама материалының белгісімен толықтырылуы мүмкін.



Please contact LG First.

If you have any inquiries or comments, please contact LG customer information centre.

Record the model number and serial number of the TV.
Refer to the label on the back cover and quote this information to your dealer when requiring any service.

MODEL _____

SERIAL _____



LG Customer Information Centre			
Country	LG Service ☎	Country	LG Service ☎
Österreich	0 810 144 131	Nederland	0900 543 5454
België	015 200 255	Norge	800 187 40
Luxembourg	0032 15 200255	Polska	801 54 54 54
България	07001 54 54	Portugal	808 78 54 54
Česká Rep.	810 555 810	România	031 228 3542
Danmark	8088 5758	Slovensko	0850 111 154
Suomi	0800 0 54 54	España	963 05 05 00
France	3220 dites LG ou tapez 54	Sverige	0770 54 54 54
Deutschland	01806 11 54 11 (0,20€ pro Anruf aus dem Festnetz der DTAG; Mobilfunk max. 0,60€ pro Anruf)	Schweiz	0848 543 543
Ελλάδα	801 11 200 900, 210 4800 564	United Kingdom	0344 847 5454
Magyarország	06 40 54 54 54	Россия	8 800 200 7676
Éire	01 686 9454	Eesti	800 9990
Italia	199600099	Украина	0 800 303 000
Беларусь	8 820 0071 1111	Казахстан	8 8000 805 805, 2255(GSM)
Latvija	80200201	Ўзбекистан	8 800 120 2222
Lietuva	880008081	Кыргызстан	0-800-805-8050
Türkiye	444 6 543	Slovenija	080 543 543

www.lg.com