

Printing specification

	Drawn	Checked	Approved
Signature	Yujin.Park	Mira.Woo	Jongok.kim
MMM/DD/YYYY	May/16/2014	May/16/2014	May/16/2014

1. Model Description

Model name	: UB83-Z	Brand name	: LG	Part number	: MFL68484516
2nd, 3rd Suffix	: RU/DR/DK/DG	Product name	: UB830V	(Revision number)	(1407-REV02)







2. Printing Specification

1. Trim size (Format)	: 148 mm x 210 mm (A5)
2. Printing colors	
• Cover	: 1 Color (Black)
• Inside	: 1 Color (Black)
3. Stock (Paper)	
• Cover	: Uncoated, wood-free paper 150 g/m ²
• Inside	: Uncoated, wood-free paper 60 g/m ²
4. Bindery	: Perfect binding
5. Language	: ENG/RUS/KAZ/UKR/UZB/MON (6)
6. Number of pages	: 204
NOTE	“This part contains Eco-hazardous substances (Pb, Cd, Hg, Cr6+, PBB, PBDE, etc.) within LG standard level, Details should be followed Eco-SCM management standard[LG(56)-A-2524]. Especially, Part should be followed and controlled the following specification.
	(1) Eco-hazardous substances test report should be submitted when Part certification test and First Mass Production.
	(2) Especially, Don't use or contain lead(Pb) and cadmium(Cd) in ink.

3. Origin Notification

LGEAK	: Printed in Kazakhstan	LGEKR	: Printed in Korea	LGERS	: Printed in Mexico
LGEAZ	: Printed in Brazil	LGEMA	: Printed in Poland	LGESY	: Printed in China
LGEEG	: Printed in Egypt	LGEMX	: Printed in Mexico	LGETH	: Printed in Thailand
LGEIL	: Printed in India	LGEND	: Printed in China	LGEVN	: Printed in Vietnam
LGEIN	: Printed in Indonesia	LGERA	: Printed in Russia	LGEWR	: Printed in Poland
LGEAS	: Printed in Algeria				

4. Changes

				
				
				
				
				
				
				
				
	Jul/07/2014	Yujin Park	EKLE700382	Added the new model
	Jun/02/2014	Yujin Park	EKLE600027	Manual contents update
Rev. Number	MMM/DD/YYYY	Signature	ECO Number	Change Contents

Pagination sheet

Part number : **MFL68484516**

Total pages : **204 pages**

Front (Eng) P/No.	A-2	A-31	Blank
Front (ENG)	2	27	Blank
Front (RUS)	2	27	Blank
Front (KAZ)	2	27	Blank
Front (UKR)	2	27	Blank
Front (UZB)	2	27	Blank
Front (MON)	2	27	Blank
B-1	B-2	Blank	Back Cover			



OWNER'S MANUAL LED TV*

* LG LED TVs are LCD TVs with LED backlighting.

Please read this manual carefully before operating your set and retain it for future reference.

UB80**

UB82**

UB83**



www.lg.com

P/NO : MFL68484516(1407-REV02)
Printed in Korea

TABLE OF CONTENTS

A-3 SETTING UP THE TV

- A-3 Attaching the stand
- A-5 Tidying cables

A-6 MAKING CONNECTIONS

- A-6 Antenna connection
- A-8 Satellite dish connection
- A-8 HDMI connection
- A-12 - ARC (Audio Return Channel)
- A-13 Headphone connection
- A-14 DVI to HDMI connection
- A-16 Component connection
- A-18 Composite connection
- A-19 MHL connection
- A-21 Audio connection
- A-21 - Digital optical audio connection
- A-23 USB connection
- A-24 CI module connection
- A-26 Euro Scart connection

COMMON

LANGUAGE LIST

- English
- Русский
- Қазақша
- Українська
- O'zbekcha
- Монгол

LANGUAGE

B-1 SPECIFICATIONS

COMMON

SETTING UP THE TV

Image shown may differ from your TV.

Attaching the stand

UB80**, UB82**

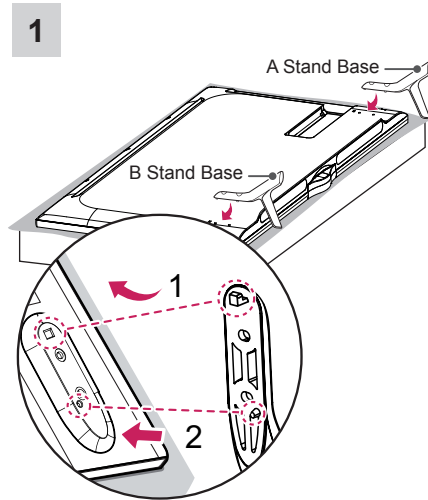

- 1 Attach the stand to the TV using the upper mounting hole on the back of the TV.
- 2 Attach the stand to the TV using the lower connection on the back of the TV.

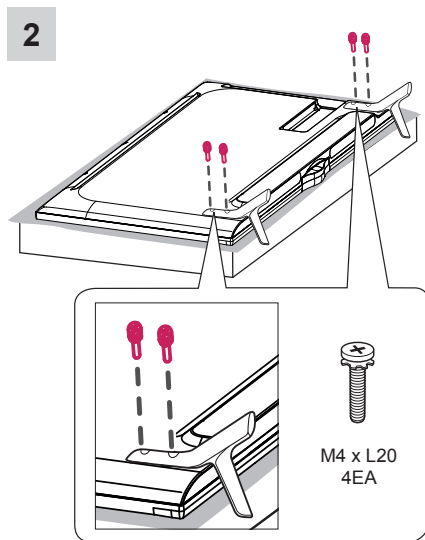

UB83**-ZG

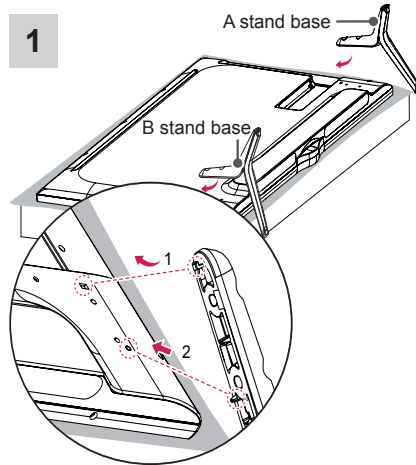

- 1 Attach the stand to the TV using the upper mounting hole on the back of the TV.
- 2 Attach the stand to the TV using the lower connection on the back of the TV.

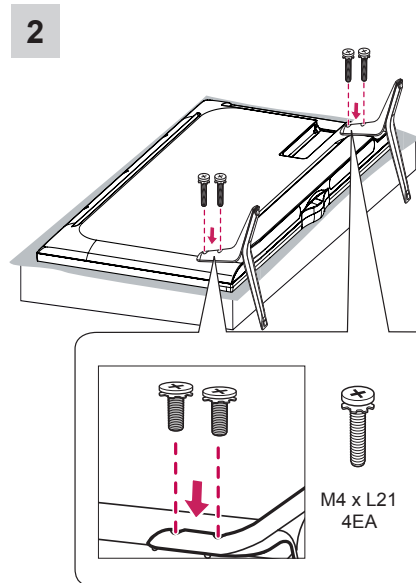

UB83**-ZB

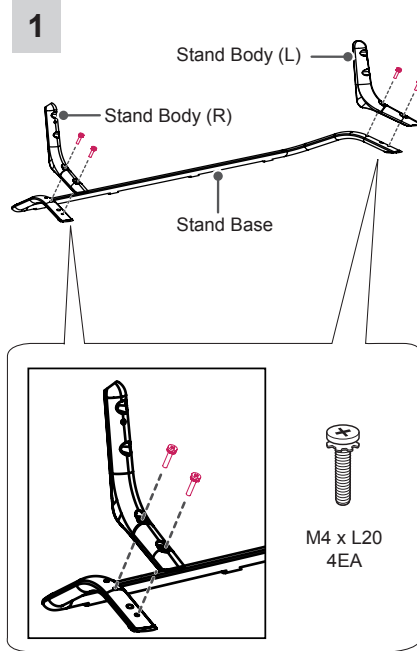

! NOTE

- Be sure to check the Stand Body (L), (R), when installing on the stand base.

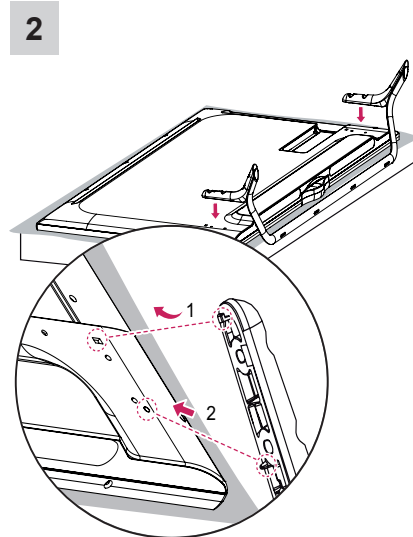

- 1 Attach the stand to the TV using the upper mounting hole on the back of the TV.
- 2 Attach the stand to the TV using the lower connection on the back of the TV.

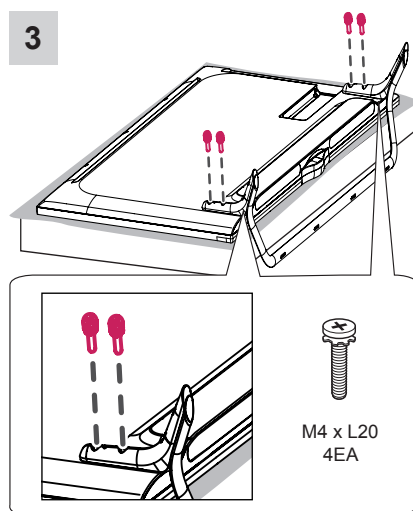

CAUTION

- When attaching the stand to the TV set, place the screen facing down on a cushioned table or flat surface to protect the screen from scratches.
- Make sure that the screws are inserted correctly and fastened securely. (If they are not fastened securely enough, the TV may tilt forward after being installed.) Do not use too much force and over tighten the screws; otherwise screw may be damaged and not tighten correctly.

NOTE

- Remove the stand before installing the TV on a wall mount by performing the stand attachment in reverse.

Tidying cables

Image shown may differ from your TV.

- 1 Gather and bind the cables with the **Cable Holder** and the **Cable Management**.
- 2 Fix the **Cable Management** firmly to the TV.

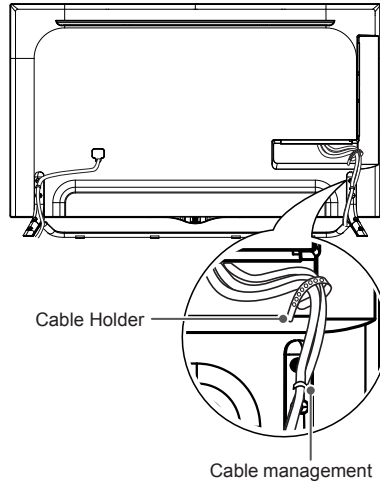

CAUTION

- Do not move the TV by holding the cable holder, as the cable holder may break, and injuries and damage to the TV may occur.

MAKING CONNECTIONS

This section on **MAKING CONNECTIONS** mainly uses diagrams for the UB83**-ZB models.

Antenna connection

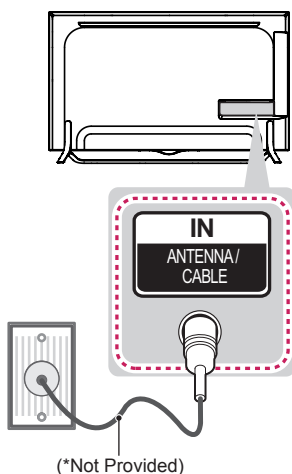

English

Connect the TV to a wall antenna socket with an RF cable (75 Ω).

NOTE

- Use a signal splitter to use more than 2 TVs.
- If the image quality is poor, install a signal amplifier properly to improve the image quality.
- If the image quality is poor with an antenna connected, try to realign the antenna in the correct direction.
- An antenna cable and converter are not supplied.
- Supported DTV Audio: MPEG, Dolby Digital, Dolby Digital Plus, HE-AAC

Русский

Подключите телевизионный антенный кабель (75 Ω) к входному гнезду в ТВ (Antenna/Cable).

ПРИМЕЧАНИЕ

- Для подключения нескольких телевизоров используйте антенный разветвитель.
- Если присутствуют помехи и Вы используете личную антенну, ориентируйте её в направлении на ТВ вышку.
- При плохом качестве изображения правильно установите усилитель сигнала, чтобы обеспечить изображение более высокого качества.
- Антенный кабель, усилитель и разветвитель в комплект поставки не входят.
- Поддерживаемый формат цифрового аудио: MPEG, Dolby Digital, Dolby Digital Plus, HE-AAC

Қазақша

RF кабелі (75 Ω) арқылы теледидарды қабырғадағы антенна ұясына жалғаңыз.

ЕСКЕРТПЕ

- 2-ден көп ТД пайдалану үшін сигнал сплиттерін пайдаланыңыз.
- Егер бейне сапасы нашар болса, бейне сапасын жақсарту үшін сигнал күшейткішін тиісті түрде орнатыңыз.
- Егер антенна қосылған күйде бейне сапасы нашар болса, антеннаның бағытын түзетіңіз.
- Антенна кабелі және конвертер қамтамасыз етілмеген.
- Қолдау көрсетілетін DTV аудио: MPEG, Dolby Digital, Dolby Digital Plus, HE-AAC

Українська

За допомогою кабелю для передачі радіочастотного сигналу під'єднайте телевизор до настінного гнізда для антени (75 Ω).

**ПРИМІТКА**

- Для під'єднання двох і більше телевизорів використовуйте розгалужувач сигналу.
- Якщо зображення низької якості, для його покращення встановіть підсилювач сигналу.
- Якщо під'єднано антену і якість зображення погана, спрямуйте її в сторону з належним прийомом сигналу.
- Кабель антени і перетворювач сигналу не додаються.
- Підтримуваний аудіоформат цифрового телебачення: MPEG, Dolby Digital, Dolby Digital Plus, HE-AAC

O'zbekcha

Televizorni devordagi antenna uyachasiga RF kabeli (75 Ω) bilan ulang.

**ESLATMA**

- 2 tadan ko'proq televizordan foydalanish uchun signal splitteridan foydalaning.
- Agar tasvir sifati yomon bo'lsa, tasvir sifatini yaxshilash uchun signal kuchaytirgichini to'g'ri o'rnatish.
- Agar antenna ulangan holda tasvir sifati yomon bo'lsa, antennani to'g'ri yo'nalishga qaratishga harakat qiling.
- Antenna kabeli va konverter qurilma bilan birga berilmaydi.
- Qo'llab-quvvatlanadigan DTV Audio: MPEG, Dolby Digital, Dolby Digital Plus, HE-AAC

Монгол

ТВ -г ханын антенд RF кабель ашиглан холбо (75 Ω).

**ТЭМДЭГЛЭЛ**

- Хоёроос олон ТВ ашиглахын тулд сигнал хуваагч ашигла.
- Хэрэв дүрсний чанар муу байвал, дүрсний чанарыг сайжруулахын тулд сигнал өсгөгч ашиглана уу.
- Хэрэв антенд холбоотой байхдаа дүрсний чанар муу байвал, антеныг зөв байрлалд оруулахын тулд хөдөлгө.
- Антен болон кабель хувиргагч нийлүүлэгдээгүй.
- DTV Аудио: MPEG, Dolby Digital, Dolby Digital Plus, HE-AAC

Satellite dish connection

(Only satellite models)

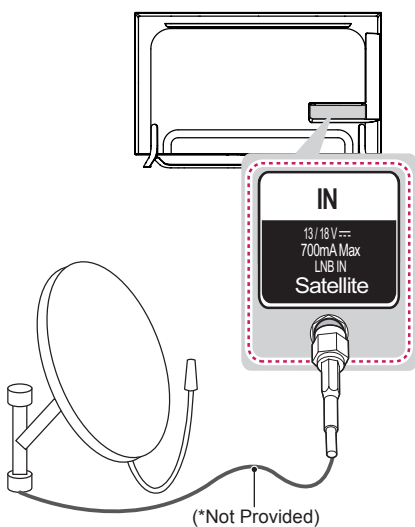

English

Connect the TV to a satellite dish to a satellite socket with a satellite RF cable (75 Ω).

Русский

Подключите кабель от спутниковой тарелки (75 Ω), или к специальной спутниковой розетке с проходом по питанию.

Қазақша

Теледидарды жерсеріктің ұяшығына жерсерік RF кабелімен (75 Ω) жалғаңыз.

Українська

Під'єднайте телевізор до гнізда супутникової антени за допомогою кабелю для передачі супутникового радіочастотного сигналу (75 Ω).

O'zbekcha

Televizorni sun'iy yo'ldosh antennisidagi sun'iy yo'ldosh uyachasiga RF kabeli (75 Ω) bilan ulang.

Монгол

ТВ сансрын антеныг хиймэл дагуулын долгион баригч руу хиймэл дагуулын RF кабелиар (75 Ω) холбо.

HDMI connection

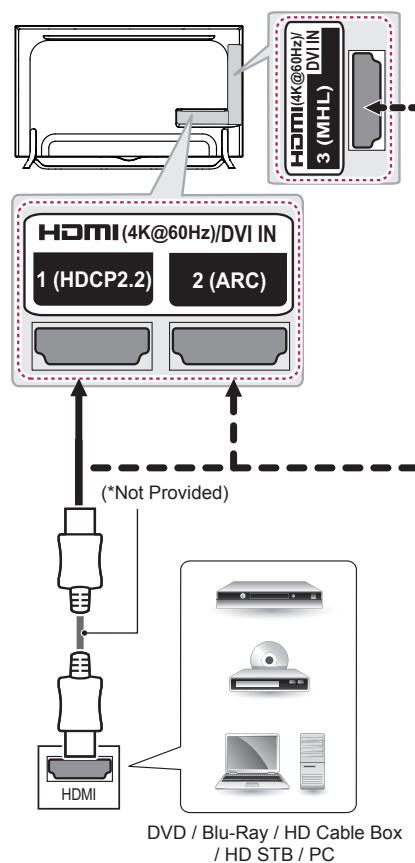

DVD / Blu-Ray / HD Cable Box / HD STB / PC

English

Transmits the digital video and audio signals from an external device to the TV. Connect the external device and the TV with the HDMI cable as shown.

Choose any HDMI input port to connect. It does not matter which port you use.

NOTE

- It is recommended to use the TV with the HDMI connection for the best image quality.
- Use the latest High Speed HDMI™ Cable with CEC (Customer Electronics Control) function.
- High Speed HDMI™ Cables are tested to carry an HD signal up to 1080p and higher.
- Supported HDMI Audio format : Dolby Digital (32 KHz, 44.1 KHz, 48 KHz), DTS(44.1 KHz, 48 KHz), PCM (32 KHz, 44.1 KHz, 48 KHz, 96 KHz, 192 KHz)

4K @ 50/60 Hz Support Format

Resolution	Frame rate (Hz)	Colour Depth / Chroma Sampling
3840 x 2160p 4096 x 2160p	50.00 59.94 60.00	8 bit / YCbCr 4:2:0

Русский

Передача цифровых видео и аудио сигналов от внешнего устройства на телевизор.

Подключите внешнее устройство к телевизору с помощью HDMI кабеля, как показано на следующем рисунке.

Для подключения выберите любой входной порт HDMI. Используемый порт не имеет значения.

ПРИМЕЧАНИЕ

- Для получения наилучшего качества изображения рекомендуется подключать телевизор через HDMI.
- Используйте высокоскоростной кабель HDMI™ самой последней версии с функцией CEC (Customer Electronics Control).
- Высокоскоростные кабели HDMI™ тестируются на способность передачи сигнала высокой четкости с разрешением до 1080p и выше.
- Поддерживаемый формат HDMI цифрового аудио: Dolby Digital (32 кГц, 44.1 кГц, 48 кГц), DTS (44.1 кГц, 48 кГц), PCM (32 кГц, 44.1 кГц, 48 кГц, 96 кГц, 192 кГц)

Поддержка форматов 4K при 50/60 Гц

Разрешение	Частота кадров (Гц)	Глубина цвета / Цветовая дискретизация
3840 x 2160p 4096 x 2160p	50.00 59.94 60.00	8 бит / YCbCr 4:2:0

Қазақша

Сандық бейне және дыбыс сигналдарын сыртқы құрылғыдан теледидарға жібереді. Келесі суретте көрсетілгендей сыртқы құрылғы мен теледидарды HDMI кабелімен жалғаңыз. Жалғау үшін кез келген HDMI кіріс портын таңдаңыз. Қай порт пайдаланылатыны маңызды емес.



ЕСКЕРТПЕ

- Кескін сапасын жақсарту үшін теледидарды HDMI байланысын орнатып пайдалану ұсынылады.
- CEC (Тұрмыстық электроника басқармасы) функциясымен ең жаңа жылдамдығы жоғары HDMI™ кабелін қолданыңыз.
- High Speed HDMI™ кабельдері тексеріліп, 1080 p және одан жоғары HD сигналды өткізетіні анықталған.
- Қолдау көрсетілетін HDMI аудио пішімі: Dolby Digital (32 КГц, 44.1 КГц, 48 КГц), DTS (44.1 КГц, 48 КГц), PCM (32 КГц, 44.1 КГц, 48 КГц, 96 КГц, 192 КГц)

4K @ 50/60 Гц қолдау пішімі

Ажыратымдылық	Кадр жиілігі (Гц)	Түс тереңдігі / Түс қанықтығының үлгісі
3840 x 2160p 4096 x 2160p	50.00 59.94 60.00	8 бит / YCbCr 4:2:0

Українська

Передає на телевізор цифровий відео- та аудіосигнал із зовнішнього пристрою. Під'єднайте зовнішній пристрій до телевізора за допомогою кабелю HDMI, як це зображено на малюнку.

Для під'єднання скористайтеся будь-яким вхідним роз'ємом HDMI. Не важливо, який роз'єм використовувати.



ПРИМІТКА

- Для отримання найкращої якості зображення рекомендовано підключати телевізор через інтерфейс HDMI.
- Використовуйте найновіший високошвидкісний кабель HDMI™ із функцією CEC (Customer Electronics Control).
- Високошвидкісна кабель HDMI™ розраховані для передавання сигналу високої чіткості до 1080p і вище.
- Підтримуваний аудіоформат HDMI: Dolby Digital (32 кГц, 44.1 кГц, 48 кГц), DTS (44.1 кГц, 48 кГц), PCM (32 кГц, 44.1 кГц, 48 кГц, 96 кГц, 192 кГц)

Підтримка формату 4K @ 50/60 Гц

Роздільна здатність	Частота кадрів (Гц)	Глибина кольору / дискретизація кольору (Chroma Sampling)
3840 x 2160p 4096 x 2160p	50.00 59.94 60.00	8 біт / YCbCr 4:2:0

O'zbekcha

Raqamli video va audio signallarni tashqi qurilmadan televizorga o'tkazadi. Tashqi qurilmani ko'rsatilganidek HDMI kabel bilan televizorga ulang.
Ulash uchun birorta HDMI kirish portini tanlang.
Qaysi portdan foydalanishingizning ahamiyati yo'q.

ESLATMA

- Eng yaxshi tasvir sifati uchun televizorni HDMI ulanishi bilan foydalanish tavsiya etiladi.
- CEC (Customer Electronics Control) funksiyasi bilan eng so'nggi yuqori tezlikdagi HDMI™ kabelidan foydalaning.
- Yuqori tezlikdagi HDMI™ kabellari 1080p va undan yuqoriroq bo'lgan aniqlikdai HD signallarini o'tkazishi sinovdan o'tkazilgan.
- Qo'llab-quvvatlanadigan HDMI Audio formatlari : Dolby Digital (32 KGz, 44.1 KGz, 48 KGz), DTS (44.1 KGz, 48 KGz), PCM (32 KGz, 44.1 KGz, 48 KGz, 96 KGz, 192 KGz)

4K @ 50/60 Gs qo'llaniladigan format

Tasvir aniqligi	Kadr tezligi (Gs)	Rang chuqurligi / Rang darajasi namunasi
3840 x 2160p 4096 x 2160p	50.00 59.94 60.00	8 bit / YCbCr 4:2:0

Монгол

Гадаад төхөөрөмжөөс ТВ руу дижитал видео болон аудио сигналуудыг дамжуулдаг. Гадаад төхөөрөмж болон ТВ -г HDMI кабелиар зурагаар харуулсаны дагуу холбо.
Ямар ч хамаагүй HDMI оролтын порт ашиглан холбо. Та ямар порт ашиглах нь хамаагүй.

ТЭМДЭГЛЭЛ

- ТВ -г HDMI холболт ашиглаж байж хамгийн сайн дүрсийн чанарыг хүлээн авна гэдгийг зөвлөж байна.
- Хамгийн сүүлийн үеийн өндөр чанарын HDMI™ CEC функцтэй (Хэрэглэгчийн Электрон Удирдлага) кабель ашигла.
- Өндөр хурдны HDMI™ Кабелиуд нь 1080p хүртэл болон түүнээс дээш HD сигналаар шалгагддаг.
- Дэмжих HDMI Аудио хэлбэр : Dolby Digital (32 КГц, 44.1 КГц, 48 КГц), DTS (44.1 КГц, 48 КГц), РСМ (32 КГц, 44.1 КГц, 48 КГц, 96 КГц, 192 КГц)

4K @ 50/60 Гц дэмжих формат

Нягтрал	Кадрын хурд (Гц)	Өнгөний гүн / Өнгөний ханамжийн сорьц
3840 x 2160p 4096 x 2160p	50.00 59.94 60.00	8 бит / YCbCr 4:2:0

ARC (Audio Return Channel)

English

- An external audio device that supports SIMPLINK and ARC must be connected using **HDMI(4K@60Hz)/DVI IN 2 (ARC)** port.
- When connected with a high-speed HDMI cable, the external audio device that supports ARC outputs optical SPDIF without additional optical audio cable and supports the SIMPLINK function.

Русский

- Внешнее аудиоустройство с поддержкой SIMPLINK и ARC необходимо подключать через порт **HDMI(4K@60Hz)/DVI IN 2 (ARC)**.
- При подключении с помощью высокоскоростного HDMI кабеля, внешнее аудиоустройство, поддерживающее ARC, выводит сигнал оптического SPDIF без использования дополнительного оптического аудиокабеля и поддерживает функции SIMPLINK.

Қазақша

- SIMPLINK және ARC үшін қолдау көрсететін сыртқы дыбыс құрылғысы **HDMI(4K@60Hz)/DVI IN 2 (ARC)** портын пайдаланып қосылуы тиіс.
- Жылдамдығы жоғары HDMI кабелімен жалғанда, ARC қолдайтын сыртқы аудио құрылғы қосымша оптикалық аудио кабельсіз оптикалық SPDIF шығарады және SIMPLINK функциясын қолдайды.

Українська

- Зовнішній аудіопристрій із підтримкою функцій SIMPLINK та ARC необхідно під'єднувати до вхідного роз'єму **HDMI(4K@60Hz)/DVI IN 2 (ARC)**.
- У разі під'єднання за допомогою високошвидкісного кабелю HDMI зовнішній аудіопристрій із підтримкою функції ARC виводить оптичний сигнал SPDIF без використання додаткового оптичного кабелю і підтримує функцію SIMPLINK.

O'zbekcha

- SIMPLINK va ARC-ni qo'llab-quvvatlaydigan tashqi audio qurilma **HDMI(4K@60Hz)/DVI IN 2 (ARC)** porti orqali ulanishi kerak.
- Yuqori tezlikdagi HDMI kabeli bilan ulangan hollarda ARC ni qo'llab-quvvatlovchi tashqi qurilma qo'shimcha optik audio kablesiz optik SPDIF chiqaradi va SIMPLINK funksiyasini qo'llab-quvvatlaydi.

Монгол

- **HDMI(4K@60Hz)/DVI IN 2 (ARC)** порт ашиглагдаж байгаа бол SIMPLINK болон ARC заавал дэмждэг гадаад аудио төхөөрөмж ашиглах ёстой.
- Өндөр-хурдны HDMI кабель ашиглан холбогдсон үед, гадаад аудионы төхөөрөмж нь ARC гаралтуудыг шилэн SPDIF -г шилэн аудио кабелийн холболтгүйгээр SIMPLINK функц дэмждэг.

Headphone connection

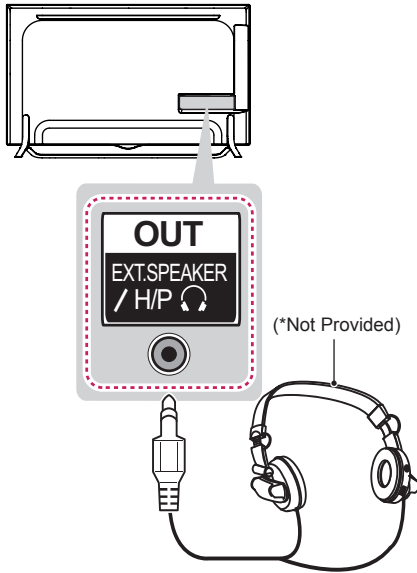

English

Transmits the headphone signal from the TV to an external device. Connect the external device and the TV with the headphone as shown.

NOTE

- AUDIO menu items are disabled when connecting a headphone.
- Optical Digital Audio Out is not available when connecting a headphone.
- Headphone impedance: 16 Ω
- Max audio output of headphone: 0.627 mW to 1.334 mW
- Headphone jack size: 0.35 cm

Русский

Передача сигнала от телевизора к наушникам. Подключите наушники к телевизору, как показано на рисунке.

ПРИМЕЧАНИЕ

- При подключении наушников элементы меню настройки ЗВУК становятся недоступными.
- При подключенных наушниках оптический выход цифрового аудиосигнала недоступен.
- Сопротивление наушников: 16 Ω
- Максимальная мощность звука наушников: 0,627 мВт до 1,334 мВт
- Гнездо наушников: 0,35 см

Қазақша

Құлақсап сигналдарын теледидардан сыртқы құрылғыға жібереді. Келесі суретте көрсетілгендей сыртқы құрылғы мен теледидарды құлақсаппен жалғаңыз.

ЕСКЕРТПЕ

- АУДИО мәзірінің тармақтары құлақсап жалғанғанда өшіріледі.
- Оптикалық сандық дыбыс шығысы құлақсап жалғанғанда өшіріледі.
- Құлақсаптың толық кедергісі: 16 Ω
- Құлақсаптың ең жоғарғы дыбыс шығысы мөлшері: 0,627-1,334 мВт
- Құлақсап ұясының өлшемі: 0,35 см

Українська

Забезпечує передачу на зовнішній пристрій сигналу навушників із телевізора. Під'єднайте зовнішній пристрій до телевізора за допомогою навушників, як зображено на малюнку.

ПРИМІТКА

- У режимі навушників пункти меню "АУДІО" вимкнено.
- У режимі навушників оптичний цифровий аудіовихід недоступний.
- Опір навушників: 16 Ω
- Максимальна потужність звуку на виході в навушниках: від 0,627 мВт до 1,334 мВт
- Розмір роз'єму навушників: 0,35 см

O'zbekcha

Quloqlik signalini televizordan tashqi qurilmaga o'tkazadi. Tashqi qurilmani ko'rsatilganidek naushnik bilan televizorga ulang.

**ESLATMA**

- Quloqlik ulangan vaqtda AUDIO menyuni elementlari o'chirib qo'yiladi.
- Quloqlikni ulashda optik raqamli audio chiqishidan foydalanib bo'lmaydi.
- Quloqlik qarshiligi: 16 Ω
- Quloqlikning eng yuqori darajadagi audio chiqishi: 0,627 mVt dan 1,334 mVt gacha
- Quloqlik uyachasining o'lchami: 0,35 sm

Монгол

Чихэвчний сигналыг ТВ -с гадаад төхөөрөмж рүү дамжуулдаг. Гадаад төхөөрөмжийг зурагаар харуулсаны дагуу ТВ -г чихэвчтэй холбо.

**ТЭМДЭГЛЭЛ**

- АУДИО цэсний эд зүйлс нь чихэвч холбох үед идэвхгүй болно.
- Шилэн дижитал аудио гаралт нь чихэвч холбох үед ажиллах боломжгүй.
- Чихэвчний бүрэн эсэргүүцэл: 16 Ω
- Чихэвчний гаралтын дээд хэмжээ: 0,627 мВ -с 1,334 мВ
- Чихэвчний хэмжээ: 0,35 см

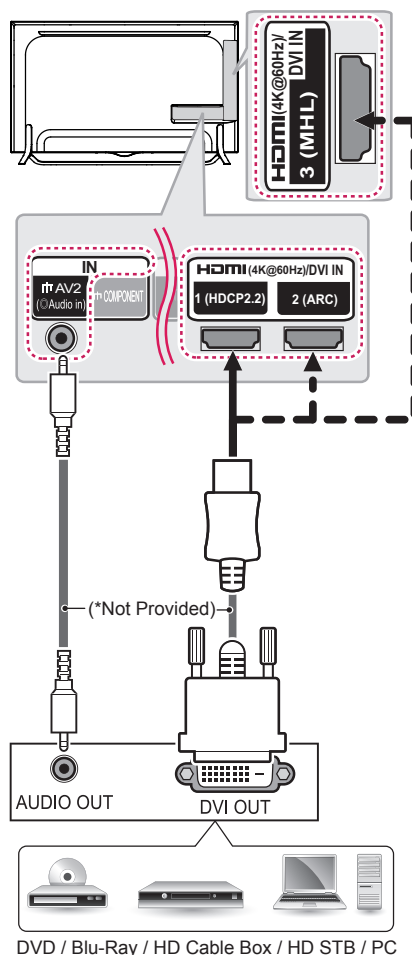
DVI to HDMI connection**English**

Transmits the digital video signal from an external device to the TV. Connect the external device and the TV with the DVI-HDMI cable as shown. To transmit an audio signal, connect an audio cable. Choose any HDMI input port to connect. It does not matter which port you use.

**NOTE**

- Depending on the graphics card, DOS mode may not work if a HDMI to DVI Cable is in use.
- When using the HDMI/DVI cable, only Single link is supported.

Русский

Передача цифрового видеосигнала от внешнего устройства на телевизор. Подключите внешнее устройство к телевизору с помощью DVI-HDMI-кабеля, как показано на рисунке. Для передачи аудиосигнала подключите аудиокабель. Для подключения выберите любой входной порт HDMI. Используемый порт не имеет значения.

**ПРИМЕЧАНИЕ**

- В зависимости от видеоплаты режим DOS может быть недоступен, если используется кабель HDMI-DVI.
- При использовании кабеля HDMI/DVI поддерживается только соединение Single link (одинарный режим).

Қазақша

Сандық бейне сигналдарын сыртқы құрылғыдан теледидарға жібереді. Келесі суретте көрсетілгендей, сыртқы құрылғы мен теледидарды DVI-HDMI кабелімен жалғаңыз. Дыбыс сигналын тасымалдау үшін, дыбыс кабелін жалғаңыз. Жалғау үшін кез келген HDMI кіріс портын таңдаңыз. Қай порт пайдаланылатыны маңызды емес.

**ЕСКЕРТПЕ**

- Графикалық тақтаға байланысты HDMI - DVI кабелі пайдаланылып жатса, DOS режимі жұмыс істемеуі мүмкін.
- HDMI/DVI кабелін қолданғанда, тек Single (Жалғыз) байланысына қолдау көрсетіледі.

Українська

Передає на телевізор цифровий відео- та аудіосигнал із зовнішнього пристрою. Під'єднайте зовнішній пристрій до телевізора за допомогою кабелю DVI-HDMI, як це зображено на малюнку. Для передачі звукового сигналу під'єднайте аудіокабель. Для під'єднання скористайтеся будь-яким вхідним роз'ємом HDMI. Не важливо, який роз'єм використовувати.

**ПРИМІТКА**

- У разі використання кабелю HDMI-DVI режим "DOS" може не працювати залежно від відеокарти.
- Якщо використовується кабель HDMI/DVI, підтримуватиметься тільки одноканальне з'єднання (single link).

O'zbekcha

Raqamli video signalni tashqi qurilmadan televizorga o'tkazadi. Tashqi qurilmani ko'rsatilganidek DVI-HDMI kabel bilan televizorga ulang. Audio signalni o'tkazish uchun audio kabelni ulang. Ulash uchun birorta HDMI kirish portini tanlang. Qaysi portdan foydalanishingizning ahamiyati yo'q.

**ESLATMA**

- Videokartaga bog'liq ravishda DVI-dan HDMI-ga uzatish kabeli foydalanilayotgan hollarda DOS rejimi ishlamasligi mumkin.
- DVI/HDMI kabelidan foydalanganda faqat Single link (bittalik rejim) qo'llab-quvvatlanadi.

Монгол

Гадаад төхөөрөмжөөс ТВ рүү дижитал видео сигналуудыг дамжуулдаг. Гадаад төхөөрөмж болон ТВ -г DVI-HDMI кабелиар харуулсаны дагуу холбо. Аудио сигнал дамжуулахын тулд, аудио кабель холбо.

Та ямар ч хамаагүй HDMI оролтын порт ашиглан холболт хийж болно.



ТЭМДЭГЛЭЛ

- График картнаас хамаараад, Хэрэв HDMI -с DVI руу болгох Кабель ашиглаж байгаа бол DOS горим ажиллахгүй байж магадгүй.
- DVI/HDMI кабель ашиглаж байгаа үед, нэг холбоос дэмжигдэнэ.

Component connection

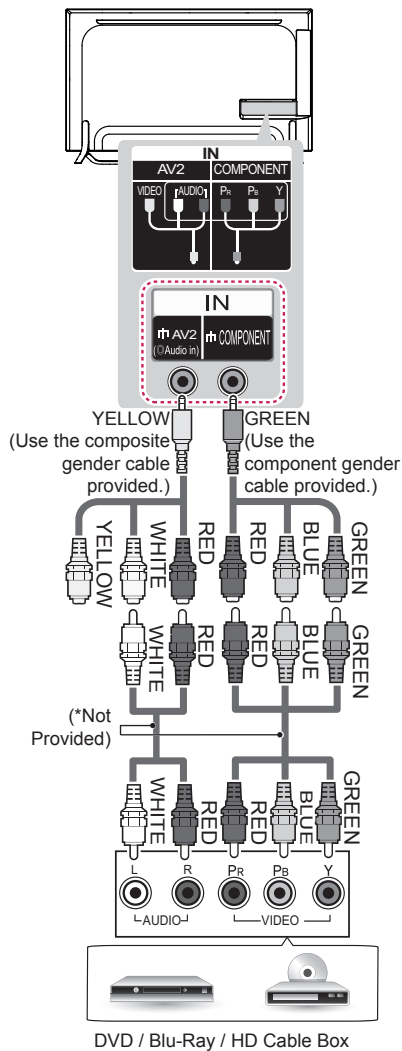

DVD / Blu-Ray / HD Cable Box

English

Transmits analogue video and audio signals from an external device to the TV. Connect the external device and the TV with a component cable(or component gender cable) as shown.

NOTE

- If cables are not installed correctly, it could cause this image to display in black and white or with distorted colours.

Русский

Передача аналоговых видео- и аудиосигналов от внешнего устройства на телевизор. Подключите внешнее устройство к телевизору при помощи компонентного кабеля (или компонентного переходного кабеля), как показано на рисунке.

ПРИМЕЧАНИЕ

- При неправильном подключении кабелей изображение может быть черно-белым или иметь искаженный цвет.

Қазақша

Аналогтық бейне және аудио сигналдарын сыртқы құрылғыдан теледидарға жібереді. Сыртқы құрылғыны және теледидарды компоненттік кабель (немесе компоненттік гендерлік кабель) көмегімен көрсетілгендей қосыңыз.

ЕСКЕРТПЕ

- Егер кабельдер дұрыс орнатылмаса, бейне қара және ақ түсте немесе бұрмаланған түсте көрсетілуі мүмкін.

Українська

Передає на телевізор аналоговий відео- та аудіосигнал із зовнішнього пристрою. Під'єднайте зовнішній пристрій до телевізора за допомогою компонентного кабелю (або іншого кабелю з перехідником для компонентного роз'єму), як показано.

ПРИМІТКА

- Якщо кабель не під'єднано належним чином, може відобразитись чорно-біле зображення або зображення зі спотвореними кольорами.

O'zbekcha

Analog video va audio signallarni tashqi qurilmadan televizorga o'tkazadi. Tashqi qurilma va televizorni ko'rsatilgani kabi komponent kabel (yoki komponent gender kabeli) bilan ulang.

ESLATMA

- Agar kabellar to'g'ri o'rnatilmagan bo'lsa, bu ushbu tasvirni oq va qora yoki buzilgan ranglarda namoyish qilinishiga olib kelishi mumkin.

Монгол

Гадаад төхөөрөмжөөс ТВ рүү аналог видео болон аудио сигналуудыг дамжуулдаг. Харуулсаны дагуу гадаад төхөөрөмж болон ТВ -н эд ангийн кабелийг (эсвэл эд ангийн хүйстэй кабель) холбо.

ТЭМДЭГЛЭЛ

- Хэрэв кабелиуд зөв суурилагдаагүй бол, дүрс гажих эсвэл хар болон цагаан харагдаж магад.

MHL connection

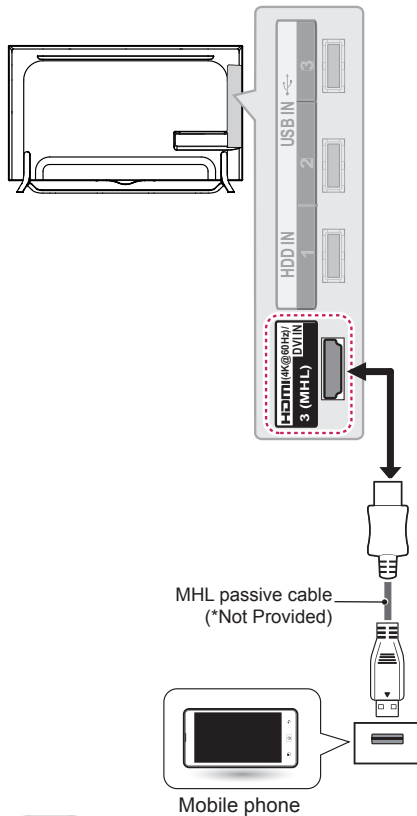

English

Mobile High-definition Link (MHL) is an interface for transmitting digital audiovisual signals from mobile phones to television sets.

NOTE

- Connect the mobile phone to the **HDMI(4K@60Hz)/DVI IN 3 (MHL)** port to view the phone screen on the TV.
- The MHL passive cable is needed to connect the TV and a mobile phone.
- This only works for the MHL-enabled phone.
- Some applications can be operated by the remote control.
- For some mobile phones supporting MHL, you can control with the Magic Remote.
- Remove the MHL passive cable from the TV when:
 - the MHL function is disabled
 - your mobile device is fully charged in standby mode

Русский

Mobile High-definition Link (MHL) представляет собой интерфейс для передачи цифровых аудиовизуальных сигналов от мобильных телефонов к телевизорам.

ПРИМЕЧАНИЕ

- Подключите мобильный телефон к порту **HDMI(4K@60Hz)/DVI IN 3 (MHL)** для просмотра экрана телефона на телевизоре.
- Для подключения телевизора и мобильного телефона требуется пассивный кабель MHL.
- Это возможно только для мобильных телефонов, поддерживающих MHL.
- Некоторыми приложениями можно управлять с помощью пульта ДУ.
- Некоторыми мобильными телефонами, поддерживающими MHL, можно управлять с помощью пульта ДУ Magic.
- Отсоединять пассивный кабель MHL от телевизора можно в том случае, если:
 - функция MHL отключена
 - мобильное устройство полностью заряжено в режиме ожидания

Қазақша

MHL (Mobile High-definition Link) — сандық аудиовизуалды сигналдарды қалта телефонынан теледидарға жіберуге арналған интерфейс.

ЕСКЕРТПЕ

- Телефон экранын теледидарда көру үшін ұялы телефонды **HDMI(4K@60Hz)/DVI IN 3 (MHL)** портына қосыңыз.
- MHL пассив кабелі теледидар мен қалта телефонын жалғау үшін қажет.
- Бұл тек MHL қосылатын телефонда жұмыс істейді.
- Кейбір бағдарламаларды қашықтан басқару құралынан орындауға болады.
- MHL функциясын қолдайтын кейбір қалта телефондарын «magic» қашықтан басқару құралымен басқаруға болады.
- Мына жағдайларда MHL пассив кабелін теледидардан ажыратыңыз:
 - MHL функциясы істемей қалды;
 - ұялы құрылғы күту режимінде толық зарядталған;

Українська

Mobile High-definition Link (MHL) – це інтерфейс для передачі аудіо, відео сигналів із мобільного телефону на телевізор.

**ПРИМІТКА**

- Під'єднайте мобільний телефон до роз'єму **HDMI(4K@60Hz)/DVI IN 3 (MHL)** для перегляду вмісту його екрана на екрані телевізора.
- Пасивний кабель MHL потрібний для під'єднання мобільного телефону до телевізора.
- Ця можливість забезпечується лише телефонами з підтримкою MHL.
- Управління окремими програмами можна здійснювати за допомогою пульта дистанційного керування.
- Деякими мобільними телефонами, які підтримують технологію MHL, можна управляти за допомогою пульта дистанційного керування Magic.
- Від'єднайте пасивний кабель MHL від телевізора, коли:
 - функцію MHL вимкнено;
 - ваш мобільний пристрій повністю заряджений у режимі очікування.

Монгол

Гар утасны Өндөр-тодролт бүхий Холбоос (MHL) нь дижитал аудиовизуал сигналуудыг гар утаснаас телевиз рүү дамжуулахад хэрэглэгдэх интерфэйс.

**ТЭМДЭГЛЭЛ**

- Гар утсын **HDMI(4K@60Hz)/DVI IN 3 (MHL)** порт руу холбож ТВ дээр дэлгэцийг нь үзнэ үү.
- MHL пассив кабель нь ТВ болон гар утастай холбогдох ёстой.
- Энэ нь зөвхөн MHL-идэвхтэй гар утсанд ажиллана.
- Зарим програмууд нь алсын удирдлагаар удирдагдах боломжтой.
- Зарим MHL дэмждэг гар утаснуудыг, шидэт алсын удирдлагаар удирдах боломжтой.
- MHL пассив кабелийг дараах үед салга:
 - MHL функц идэвхгүй болсон
 - таны гар утасны төхөөрөмж бүтэн цэнэглэгдсэн

O'zbekcha

Mobile High-definition Link (MHL) raqamli audiovizual signallarni mobil telefonlardan televizorlarga o'tkazish uchun interfeysdir.

**ESLATMA**

- Telefon ekranini televizorda ko'rish uchun mobil telefonni **HDMI(4K@60Hz)/DVI IN 3 (MHL)** portiga ulang.
- Televizorni mobil telefonga ulash uchun MHL passiv kabeli talab qilinadi.
- Bu faqat MHL funksiyasi yoqilgan telefonlar uchungina ishlaydi.
- Ayrim dasturlarni masofadan boshqarish pulti orqali boshqarish mumkin.
- MHL-ni qo'llab-quvvatlovchi ayrim mobil telefonlarni siz magic masofadan boshqarish pulti bilan boshqarishingiz mumkin.
- Quyidagi hollarda MHL passiv kabelini televizordan uzuing:
 - MHL funksiyasi o'chirib qo'yilgan
 - sizning mobil telefoningiz kutish rejimida to'liq zaryadlanadi

Audio connection

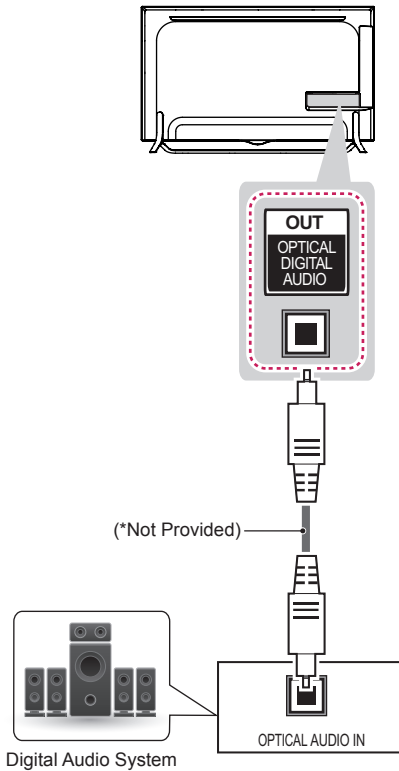

English

You may use an optional external audio system instead of the built-in speaker.

Digital optical audio connection

Transmits a digital audio signal from the TV to an external device. Connect the external device and the TV with the optical audio cable as shown.

NOTE

- Do not look into the optical output port. Looking at the laser beam may damage your vision.
- Audio with ACP (Audio Copy Protection) function may block digital audio output.

Русский

Вместо встроенного динамика можно использовать дополнительную внешнюю аудиосистему.

Подключение цифрового оптического аудиоустройства

Передача цифрового оптического аудиосигнала от телевизора к внешнему устройству. Подключите внешнее устройство к телевизору с помощью оптического аудиокабеля, как показано на рисунке.

ПРИМЕЧАНИЕ

- Не смотрите внутрь оптического выходного порта. Попадание лазерного луча в глаза может повредить зрение.
- Функция аудио с АСР (защита от копирования аудио) может блокировать вывод аудио на цифровые выходы.

Қазақша

Іште орнатылған динамиктің орнына қосымша сыртқы аудио жүйесін қолдануға болады.

Сандық оптикалық аудио байланыс

Сандық дыбыс сигналын теледидардан сыртқы құрылғыға жібереді. Келесі суретте көрсетілгендей сыртқы құрылғы мен теледидарды оптикалық дыбыс кабелімен жалғаңыз.

ЕСКЕРТПЕ

- Оптикалық шығыс портына қарауға болмайды. Лазер сәулесіне қарау көзіңізге зақым келтіруі мүмкін.
- АСР (аудионы көшіруден қорғау) функциясы бар аудио сандық аудио шығысын бұғаттауы мүмкін.

Українська

Замість вбудованого динаміка можна використовувати додаткову зовнішню аудіосистему.

Цифрове оптичне аудіоз'єднання

Передає на зовнішній пристрій цифровий аудіосигнал із телевізора. Під'єднайте зовнішній пристрій до телевізора за допомогою оптичного аудіокабелю, як це зображено на малюнку.

**ПРИМІТКА**

- Не зазирайте в оптичний вихідний роз'єм. Лазерний промінь може завдати шкоди вашому зору.
- Аудіо із захистом від копіювання може блокувати виведення цифрового аудіосигналу.

O'zbekcha

Siz ichki dinamikning o'rniga tashqi audio tizimdan foydalanishingiz mumkin.

Raqamli optik audio ulanishi

Raqamli audio signallarni televizordan tashqi qurilmaga uzatadi. Tashqi qurilmani ko'rsatilganidek optik audio kabel bilan televizorga ulang.

**ESLATMA**

- Optik audio porti ichiga qaramang. Lazer nuriga tik qarash ko'zingizga shikast yetkazishi mumkin.
- ACP (Audio Copy Protection (audioni nusxa ko'chirishdan himoyalash)) funksiyali audio raqamli audio chiqishini to'sib qo'yishi mumkin.

Монгол

Та суурилагдсан чанга яригчаас гадна гадаад аудио систем ашиглах боломжтой.

Дижитал шилэн аудио холболт

Дижитал аудио сигналыг ТВ -с гадаад төхөөрөмж рүү дамжуулдаг. Гадаад төхөөрөмж болон ТВ -г DVI-HDMI шилэн аудио кабелиар харуулсаны дагуу холбо.

**ТЭМДЭГЛЭЛ**

- Шилэн гаралтын порт руу харж болохгүй. Лазерын туяа руу харсанаар таны харааг гэмтээж болзошгүй.
- ACP -тэй аудио (Аудио Хуулбарын Хамгаалалт) функц нь дижитал аудио гаралтыг хааж магадгүй.

USB connection

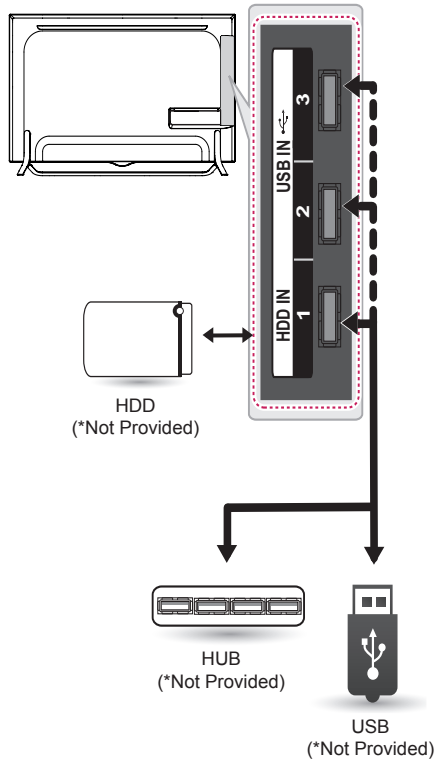

English

Connect a USB storage device such as a USB flash memory, external hard drive, or a USB memory card reader to the TV and access the SmartShare menu to use various multimedia files.

NOTE

- Some USB Hubs may not work. If a USB device connected using a USB Hub is not detected, connect it to the USB port on the TV directly.
- Connect the external power source if your USB is needed.

Русский

Подключите к телевизору USB-устройство хранения данных, например устройство флэш-памяти USB, внешний жесткий диск или USB-устройство для чтения карт памяти и откройте меню SmartShare для использования различных мультимедийных файлов.

ПРИМЕЧАНИЕ

- Некоторые концентраторы USB могут не работать. Если USB-устройство, подключенное с помощью концентратора USB, не обнаружено, подсоедините его непосредственно к порту USB на телевизоре.
- Подсоедините внешний источник питания, если необходим USB.

Қазақша

USB флэш жады, сыртқы қатты диск немесе USB жад картасын оқу құрылғысы сияқты USB сақтау құрылғыларын теледидарға жалғап, SmartShare мәзірі арқылы әртүрлі мультимедиа файлдарын пайдаланыңыз.

ЕСКЕРТПЕ

- Кейбір USB хабтары жұмыс істемейді. USB хабы арқылы жалғанған USB құрылғысы анықталмаса, оны теледидарға тікелей USB порты арқылы жалғаңыз.
- USB қажет болса, сыртқы қуат көзін жалғаңыз.

Українська

Під'єднайте до телевізора USB-накопичувачі, такі як флеш-пам'ять USB, зовнішній жорсткий диск або пристрій читання карт пам'яті USB, та використовуйте різні мультимедійні файли за допомогою меню "SmartShare".

ПРИМІТКА

- Деякі USB-концентратори можуть не працювати. Якщо USB-пристрій, підключений за допомогою USB-концентратора, не виявлено, підключіть його безпосередньо до роз'єму USB на телевізорі.
- Якщо потрібно використовувати пристрій USB, під'єднайте зовнішнє живлення.

O'zbekcha

USB flesh xotirasi, tashqi qattiq disk yoki USB kard-rideri kabi USB xotira qurilmasini televizorga ulang va turli multimedia fayllaridan foydalanish uchun SmartShare menyusiga kiring.

**ESLATMA**

- Ayrim USB xablari ishlamasligi mumkin. USB xabidan foydalanib, ulangan USB qurilmasi aniqlanmagan hollarda uni to'g'ridan-to'g'ri televizordagi USB portiga ulang.
- USB qurilmangiz talab qilgan hollarda tashqi quvvat manbasini ulang.

Монгол

USB хадгалах төхөөрөмж жишээлбэл USB санах ойн, гадаад хатуу диск эсвэл USB санах ой уншигчийг ТВ рүү холбох ба Ухаалаг Хуваалцах цэсийг сонгож олон төрлийн мультимедиа файлууд руу ханд.

**ТЭМДЭГЛЭЛ**

- Зарим USB Hub ажиллахгүй байж магадгүй. Хэрэв USB Hub ашиглан USB төхөөрөмж залгасан үед танихгүй байгаа бол, ТВ дээр байх USB IN руу шууд залгана уу.
- Хэрэв таны USB -д гаднаас тэжээл хэрэгтэй бол тэжээлд залгана уу.

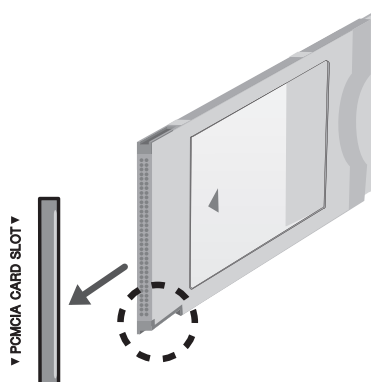
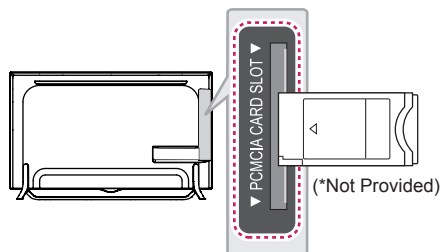
CI module connection**English**

View the encrypted (pay) services in digital TV mode. This feature is not available in all countries.

**NOTE**

- Check if the CI module is inserted into the PCMCIA CARD SLOT in the right direction. If the module is not inserted properly, this can cause damage to the TV and the PCMCIA card slot.
- If the TV does not display any video and audio when CI+ CAM is connected, please contact to the Terrestrial/Cable/Satellite Service Operator.

Русский

Просмотр закодированных (платных) служб в режиме цифрового ТВ. Эта функция доступна не во всех странах.

**ПРИМЕЧАНИЕ**

- Проверьте, правильно ли установлен модуль CI в разъем для карты PCMCIA. Неправильная установка модуля может привести к повреждению телевизора и разъема для карты PCMCIA.
- Если в телевизоре отсутствуют видеоизображение и звук при подключенном CI+ CAM, свяжитесь с оператором клиентской службы наземного/кабельного/спутникового вещания.

Қазақша

Шифрленген (ақылы) қызметтерді сандық теледидар режимінде көру. Бұл мүмкіндік барлық елде жоқ.

**ЕСКЕРТПЕ**

- CI модулінің PCMCIA карта ұясына дұрыс салынғанын тексеріңіз. Егер модуль сәйкесінше енгізілмесе, теледидар немесе PCMCIA карта ұяшығына зақым келуі мүмкін.
- CI+ CAM қосылғанда теледидарда ешбір бейне немесе аудио көрсетілмесе, Жер/Кабель/Жерсерік қызмет операторымен хабарласыңыз.

Українська

Дас змогу переглядати закодовані (платні) канали у режимі цифрового мовлення. Ця функція доступна не в усіх країнах.

**ПРИМІТКА**

- Модуль стандартного інтерфейсу має бути встановлено у гнізді для карт PCMCIA у правильному напрямку. Якщо модуль не встановлено належним чином, це може призвести до пошкодження телевізора чи гнізда для карт PCMCIA.
- Якщо після підключення CI+ CAM телевізор не відображає ні відео, ні аудіо, слід звернутися до оператора послуг наземного/кабельного/спутникового мовлення.

O'zbekcha

Raqamli televideniye rejimida shifrlangan (pullik) xizmatlarni ko'ring. Bu funksiyadan hamma mamlakatlarda ham foydalanib bo'lmaydi.

**ESLATMA**

- CI modulining PCMCIA kartasi slotiga to'g'ri yo'nalishda solinganligini tekshiring. Agar modul to'g'ri solinmagan bo'lsa, bu televizor va PCMCIA kartasi slotining buzilishiga olib kelishi mumkin.
- Agar CI+ CAM uzilganda televizor hech qanday video va audioni ko'rsatmasa, Yerusti/Kabel/Sun'iy yo'ldosh xizmatini ko'rsatuvchi operatorga murojaat qiling.

Монгол

Дижитал ТВ горимд нууцлагдсан (төлбөртэй) үйлчилгээнүүдийг үз. Энэ нэмэлт бүх улсад боломжтой биш.

**ТЭМДЭГЛЭЛ**

- CI модулийг PCMCIA картын нүх рүү зөв чиглэлээр оруулсан эсэхийг шалга. Хэрэв модуль зөв чиглэлээр хийгдээгүй бол, энэ нь ТВ болон PCMCIA картын нүхэнд гэмтэл учруулж болзошгүй.
- Хэрэв CI+ CAM холбогдсон үед ТВ ямар нэг видео болон аудио гаргахгүй бол, Тивийн/Кабель/Хиймэл дагуулын Үйлчилгээ Үзүүлэгчтэй холбоо барина уу.

Euro Scart connection

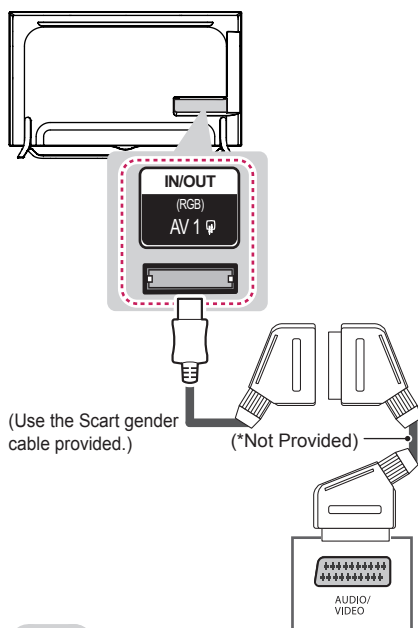

English

Transmits the video and audio signals from an external device to the TV set. Connect the external device and the TV set with the euro scart cable (or Scart gender cable) as shown.

Current input mode \ Output Type	AV1 (TV Out ¹)
Digital TV	Digital TV
Analogue TV, AV	Analogue TV
Component	
HDMI	

1 TV Out : Outputs Analogue TV or Digital TV signals.

NOTE

- Any Euro scart cable used must be signal shielded.
- When watching digital TV in 3D imaging mode, only 2D out signals can be output through the SCART cable. (Only 3D models)

Русский

Для передачи аналоговых видео- и аудиосигналов от внешнего устройства на телевизор Подключите внешнее устройство к телевизору при помощи кабеля EURO SCART (или кабеля SCART с двумя типами разъемов), как показано на рисунке.

Текущий режим ввода \ Тип выхода	AV1 (ТВ-выход ¹)
Цифровое ТВ	Цифровое ТВ
Аналоговое ТВ, AV	Аналоговое ТВ
Компонентный	
HDMI	

1 ТВ-выход : Вывод аналогового или цифрового ТВ-сигнала.



ПРИМЕЧАНИЕ

- Используемый кабель СКАРТ должен иметь защиту сигнала.
- При просмотре цифрового ТВ в режиме 3D-изображения только выходные сигналы 2D могут выводиться через кабель СКАРТ. (Только для моделей с поддержкой 3D)

Қазақша

Бейне және дыбыс сигналдарын сыртқы құрылғыдан теледидарға жібереді. Сыртқы құрылғыны және теледидарды Euro scart кабелінің (немесе Scart гендерлік кабелінің) көмегімен көрсетілгендей қосыңыз.

Шығыс түрі / Ағымдағы кіріс режимі	AV1 (ТД шығысы ¹)
Сандық ТД	Сандық ТД
Аналогтық ТД , AV	Аналогтық ТД
Component	
HDMI	

1 ТД шығысы : Analogue TV немесе Digital TV сигналдарын шығарады.



ЕСКЕРТПЕ

- Кез келген Евро «Scart» кабелі сигналдан қорғалған болу керек.
- Сандық теледидарды 3D бейне режимінде көргенде, 2D шығыс сигналдары SCART кабелі арқылы шығарылады. (Тек 3D үлгілерінде)

Українська

Передає на телевізор аудіо- та відеосигнали із зовнішнього пристрою. Під'єднайте зовнішній пристрій до телевізора за допомогою кабелю Euro Scart (або іншого кабелю з перехідником Scart), як показано.

Тип виходу / Поточний режим вхідного сигналу	AV1 (Телевізійний вихід ¹)
Цифрове ТБ	Цифрове ТБ
Аналогове ТБ, аудіовідео	Аналогове ТБ
Компонентний	
HDMI	

1 Телевізійний вихід: виведення аналогових або цифрових телесигналів.



ПРИМІТКА

- Кабель Euro Scart має бути екранований для захисту сигналу.
- У разі перегляду цифрового телеканалу в режимі 3D лише вихідні 2D-сигнали надсилатимуться за допомогою кабелю SCART. (тільки для моделей із підтримкою режиму 3D).

O'zbekcha

Video va audio signallarni tashqi qurilmadan televizorga o'tkazadi. Tashqi qurilma va televizorni ko'rsatilgani kabi euro SCART kabeli (yoki SCART gender kabeli) bilan ulang.

Chiqish turi Joriy kirish rejimi	AV1 (TV-chiqish ¹)
Raqamli TV	Raqamli TV
Analog TV, AV	Analog TV
Komponent	
HDMI	

1 TV-chiqish : Analog televizion yoki raqamli televizion signallarni chiqaradi.

**ESLATMA**

- Foydalaniladigan har qanday Euro scart kabeli signallardan himoyalangan bo'lishi kerak.
- 3D tasvir rejimida televizor ko'rganda SCART kabeli orqali faqat 2D signallargina chiqarilishi mumkin. (Faqat 3D modellar)

Монгол

Гадаад төхөөрөмжөөс ТВ рүү видео болон аудио сигналуудыг дамжуулдаг. Харуулсаны дагуу гадаад төхөөрөмж болон ТВ -г евро кабелиар (эсвэл хүйстэй кабель) холбо.

Гаралтын төрөл Тухайн оролтын горим	AV1 (ТВ гаралт ¹)
Дижитал ТВ	Дижитал ТВ
Аналог ТВ, АВ	Аналог ТВ
Эд анги	
HDMI	

1 ТВ гаралт : Аналог ТВ эсвэл Дижитал ТВ сигналууд гаргадаг.

**ТЭМДЭГЛЭЛ**

- Ашиглаж байгаа ямар ч хамаагүй Евро скарт кабель нь сигналаас хамгаалагдсан байх ёстой.
- 3D зургын горимд дижитал ТВ үзэж байгаа үед, зөвхөн 2D гаралтын сигналууд СКАРТ кабелиар гарах боломжтой. (Зөвхөн 3D загварууд)

English

Connect various external devices to the TV and switch input modes to select an external device. For more information of external device's connection, refer to the manual provided with each device.

Available external devices are: HD receivers, DVD players, VCRs, audio systems, USB storage devices, PC, gaming devices, and other external devices.

NOTE

- The external device connection may differ from the model.
- Connect external devices to the TV regardless of the order of the TV port.
- If you record a TV programme on a DVD recorder or VCR, make sure to connect the TV signal input cable to the TV through a DVD recorder or VCR. For more information of recording, refer to the manual provided with the connected device.
- Refer to the external equipment's manual for operating instructions.
- If you connect a gaming device to the TV, use the cable supplied with the gaming device.
- In PC mode, there may be noise associated with the resolution, vertical pattern, contrast or brightness. If noise is present, change the PC output to another resolution, change the refresh rate to another rate or adjust the brightness and contrast on the PICTURE menu until the picture is clear.
- In PC mode, some resolution settings may not work properly depending on the graphics card.
- If Ultra HD content is played on your PC, video or audio may become disrupted intermittently depending on your PC's performance.

Русский

Подключите к телевизору различные внешние устройства и переключайте режимы источников для выбора внешнего устройства. Для получения дополнительной информации о подключении внешнего устройства см. руководства пользователя каждого устройства. Допустимо подключение следующих внешних устройств: ресиверов HD, DVD-проигрывателей, видеомагнитофонов, аудиосистем, устройств хранения данных USB, ПК, игровых приставок и других внешних устройств.

ПРИМЕЧАНИЕ

- Процесс подключения внешнего устройства отличается в зависимости от модели.
- Подключите внешние устройства независимо от порядка расположения разъемов телевизора.
- При записи телевизионной передачи с помощью устройства записи DVD или видеомагнитофона проверьте, что входной телевизионный сигнал поступает на вход телевизора через устройство записи DVD или видеомагнитофон. Для получения дополнительной информации о записи см. руководство пользователя подключенного устройства.
- Инструкции по эксплуатации см. в документации внешнего устройства.
- При подключении к телевизору игровой приставки используйте кабель, который поставляется в комплекте игровой приставки.
- В режиме РС (ПК) может наблюдаться шум, из-за выбранного разрешения, частоты вертикальной развертки, контрастности или яркости. При возникновении помех выберите для выхода РС (ПК) другое разрешение, измените частоту обновления или отрегулируйте яркость и контрастность в меню ЭКРАН так, чтобы изображение стало четким.
- В режиме РС (ПК) некоторые настройки разрешения экрана могут не работать должным образом в зависимости от видеокарты.
- При воспроизведении материалов в формате Ultra HD с компьютера видео- и аудиопоток могут попеременно прерываться, в зависимости от производительности вашего компьютера.

Қазақша

Теледидарға әр түрлі сыртқы құрылғыларды жалғап, сыртқы құрылғыны таңдау үшін, кіріс сигналы режимдерін ауыстырып қосыңыз. Құрылғының сыртқы қосылымы туралы қосымша ақпарат алу үшін әр құрылғымен бірге берілетін нұсқаулықты қараңыз. Қолдануға болатын сыртқы құрылғылар: HD ресиверлері, DVD ойнатқыштары, бейнемагнитофондар, дыбыстық жүйелер, USB жад құрылғылары, компьютерлер, ойын құрылғылары және басқа да сыртқы құрылғылар.

**ЕСКЕРТПЕ**

- Сыртқы құрылғыны жалғау түрі үлгіге қарай әртүрлі болуы мүмкін.
- Теледидарға сыртқы құрылғыларды теледидар портының ретіне қарамастан жалғаңыз.
- Егер теледидар бағдарламасын DVD рекордеріне немесе бейнемагнитофонға жазсаңыз, теледидардың сигнал кіріс кабелін теледидарға міндетті түрде DVD рекордері немесе бейнемагнитофон арқылы жалғаңыз. Жазу туралы қосымша ақпаратты жалғанған құрылғының нұсқаулығынан қараңыз.
- Пайдалану туралы нұсқауларды сыртқы құрылғының нұсқаулығынан қараңыз.
- Ойын құрылғысын теледидарға жалғаған кезде, құрылғымен бірге жабдықталған кабельді қолданыңыз.
- Компьютер режимінде ажыратымдылық, тік өрнек, түс контрасты немесе жарықтыққа байланысты кедергілер тууы мүмкін. Шу бар болса, компьютер шығысын басқа ажыратымдылыққа немесе жаңалау жиілігін басқа жиілікке өзгертіңіз немесе СУРЕТ мәзіріндегі жарықтық және түс контрастын бейне таза болғанға дейін реттеңіз.
- Компьютер режимінде кейбір ажыратымдылық параметрлері графикалық тақтаға байланысты дұрыс жұмыс істемеуі мүмкін.
- Егер Ultra HD мазмұны компьютерде ойнатылса, бейне немесе аудио компьютер жұмысына байланысты ара-тұра зақымдалуы мүмкін.

Українська

До телевізора можна під'єднувати різні зовнішні пристрої; щоб вибрати зовнішній пристрій, слід змінити режим вхідного сигналу. Детальніше про під'єднання зовнішнього пристрою читайте в інструкції з використання кожного пристрою. Доступні такі зовнішні пристрої: приймачі високої чіткості, DVD-програвачі, відеомагнітофони, аудіосистеми, USB-накопичувачі, ПК, ігрові пристрої та інші зовнішні пристрої.

**ПРИМІТКА**

- Спосіб під'єднання зовнішнього пристрою може бути дещо іншим залежно від моделі.
- Під'єднувати зовнішні пристрої до телевізора можна не зважаючи на порядок роз'ємів телевізора.
- Щоб записувати телевізійні програми на DVD-програвач або відеомагнітофон, під'єднайте кабель вхідного сигналу до пристрою запису, а пристрій – до телевізора. Детальніше про запис читайте в посібнику користувача під'єданого пристрою.
- Інструкції з експлуатації читайте в посібнику користувача зовнішнього пристрою.
- Під'єднуючи ігровий пристрій до телевізора, використовуйте кабель, який додається в комплекті з ігровим пристроєм.
- У режимі комп'ютера можуть спостерігатися шуми, що пов'язано з налаштуванням роздільної здатності, вертикальної частоти, контрастності чи яскравості. У такому разі виберіть для сигналу комп'ютера іншу роздільну здатність, змініть частоту оновлення або відрегулюйте яскравість і контрастність у меню "ЗОБРАЖЕННЯ", щоб зображення стало чітким.
- У режимі комп'ютера деякі налаштування роздільної здатності можуть не спрацювати належним чином залежно від відеокарти.
- Якщо на ПК відтворюється вміст Ultra HD, залежно від ефективності ПК зображення або звук може перериватися.

O'zbekcha

Turli tashqi qurilmalarni televizorga ulang va tashqi qurilmani tanlash uchun kirish rejimlarini o'zgartiring. Tashqi qurilmani ulash bo'yicha qo'shimcha ma'lumotlar olish uchun har bir qurilma bilan berilgan qo'llanmaga qarang. Foydalanish mumkin bo'lgan tashqi qurilmalar: HD tyunerlar, DVD pleyerlar, videomagnitofonlar, audio tizimlar, USB xotira qurilmalari, kompyuter, o'yin qurilmalari va boshqa tashqi qurilmalar.

ESLATMA

- Tashqi qurilmani ulash modelga bog'liq holda farq qilishi mumkin.
- Tashqi qurilmalarni televizor portlari tartibiga bog'liq bo'lmagan holda televizorga ulang.
- Agar siz televizion dasturni DVD yoki videomagnitofon orqali yozib olmoqchi bo'lsangiz, televizion signal kirish kabelini DVD yoki videomagnitofon orqali televizorga ulanganligiga ishonch hosil qiling. Yozib olish to'g'risida qo'shimcha ma'lumotlar olish uchun ulangan qurilma bilan berilgan qo'llanmaga qarang.
- Foydalanish bo'yicha ko'rsatmalar olish uchun tashqi qurilma qo'llanmasiga qarang.
- O'yin qurilmasini televizorga ulash uchun o'yin qurilmasi bilan birga berilgan kabeldan foydalaning.
- Kompyuter rejimida tasvir aniqligi, vertikal namunalar, kontrast yoki ravshanlik bilan bog'liq shovqinlar mavjud bo'lishi mumkin. Agar shovqinlar mavjud bo'lsa, kompyuter chiqishini boshqa tasvir aniqligiga o'zgartiring, yangilanish chastotasini boshqasiga o'zgartiring yoki TASVIR menyusida tasvir aniq bo'lgunicha ravshanlik va kontrastni sozlang.
- Kompyuter rejimida ayrim tasvir aniqligi sozlamalari videokartaga bog'liq ravishda to'g'ri ishlamasligi mumkin.
- Agar SHKda Ultra HD tarkibi o'ynatilsa, video yoki audio SHKning ishlashiga qarab, vaqti-vaqti bilan uzilishi mumkin.

Монгол

Олон төрлийн гадаад төхөөрөмжүүдийг ТВ рүү холбох ба оролтын горимыг гадаад төхөөрөмж рүү сонгон сэлгэ. Гадаад төхөөрөмжийн холболтын талаар илүү дэлгэрэнгүй, төхөөрөмж бүртэй дагалдах гарын авлагаас лавлана уу. Боломжит гадаад төхөөрөмжүүд нь: HD хүлээн авагчид, DVD тоглуулагчид, VCR ууд, аудио системүүд, USB хадгалах төхөөрөмж, PC, тоглоомын төхөөрөмжүүд, болон бусад гадаад төхөөрөмжүүд.

ТЭМДЭГЛЭЛ

- Гадаад төхөөрөмжийн холболт нь загвараас шалтгаалж өөр өөр байж болзошгүй.
- Гадаад төхөөрөмжүүдийг ТВ портын дарааллыг үл хэрэгсэн холбо.
- Хэрэв та ТВ нэвтрүүлэгийг DVD бичигч эсвэл VCR ашиглан бичиж байгаа бол, ТВ оролтын сигналын кабелийг ТВ рүү DVD бичигч эсвэл VCR ашиглан холбоно уу. Бичлэг хийх талаар илүү дэлгэрэнгүй, холбосон төхөөрөмжийн гарын авлагаанаас харна уу.
- Гадаад төхөөрөмжийн гарын авлагаанаас ашиглах зааврыг нь үзнэ үү.
- Хэрэв та тоглоомын төхөөрөмжийг ТВ рүү холбож байгаа бол, тоглоомын төхөөрөмжтэй хамт ирсэн кабелийг ашиглана уу.
- PC горимд, нягтрал, хэвтээ хэв, контраст эсвэл тодролтоос хамаарч шуугиан үүсч магадгүй. Хэрэв шуугиан байга бол, PC гаралтыг өөр нягтрал рүү соль, ЗУРАГ цэсэнд байх сэргээх үзүүлэлтийг өөр үзүүлэлт эсвэл тодруулалт болон контрастыг дүрс зүгээр болтол соль.
- PC горимд, график картаас хамаарч зарим нягтралын тохиргоо зөв ажиллахгүй байж магадгүй.
- Хэрэв Хэт HD агуулгыг PC дээрээ тоглуулбал, таны PC-ний ажиллагаанаас хамаарч видео эсвэл аудио тасалдаж болно.





OWNER'S MANUAL LED TV^{*}

* LG LED TVs are LCD TVs with LED backlighting.

Please read this manual carefully before operating your set and retain it for future reference.

www.lg.com

TABLE OF CONTENTS

3 LICENSES

3 OPEN SOURCE SOFTWARE NOTICE

3 EXTERNAL CONTROL DEVICE SETUP

4 SAFETY INSTRUCTIONS

- 10 - Viewing 3D Imaging (Only 3D models)

12 INSTALLATION PROCEDURE

12 ASSEMBLING AND PREPARING

- 12 Unpacking
- 15 Separate purchase
- 16 Parts and buttons
 - Using the Joystick button
- 18 Lifting and moving the TV
- 19 Mounting on a table
- 20 Mounting on a wall

21 REMOTE CONTROL

23 MAGIC REMOTE FUNCTIONS

- 24 Registering Magic Remote
- 24 How to use Magic Remote
- 25 Precautions to Take when Using the Magic Remote

25 USING THE USER GUIDE

26 MAINTENANCE

- 26 Cleaning your TV
 - Screen, frame, cabinet and stand
 - Power cord

26 TROUBLESHOOTING

27 SPECIFICATIONS

WARNING

- If you ignore the warning message, you may be seriously injured or there is a possibility of accident or death.

CAUTION

- If you ignore the caution message, you may be slightly injured or the product may be damaged.

NOTE

- The note helps you understand and use the product safely. Please read the note carefully before using the product.

LICENSES

Supported licenses may differ by model. For more information about licenses, visit www.lg.com.



OPEN SOURCE SOFTWARE NOTICE

To obtain the source code under GPL, LGPL, MPL and other open source licenses, that is contained in this product, please visit <http://opensource.lge.com>.

In addition to the source code, all referred license terms, warranty disclaimers and copyright notices are available for download.

LG Electronics will also provide open source code to you on CD-ROM for a charge covering the cost of performing such distribution (such as the cost of media, shipping and handling) upon email request to opensource@lge.com. This offer is valid for three (3) years from the date on which you purchased the product.

EXTERNAL CONTROL DEVICE SETUP

To obtain the external control device setup information, please visit www.lg.com.

SAFETY INSTRUCTIONS



Please read these safety precautions carefully before using the product.

WARNING



- Do not place the TV and/or remote control in the following environments:
 - A location exposed to direct sunlight
 - An area with high humidity such as a bathroom
 - Near any heat source such as stoves and other devices that produce heat
 - Near kitchen counters or humidifiers where they can easily be exposed to steam or oil
 - An area exposed to rain or wind
 - Near containers of water such as vases

Otherwise, this may result in fire, electric shock, malfunction or product deformation.



- Do not place the product where it might be exposed to dust. This may cause a fire hazard.



- Mains Plug is the TV connecting/disconnecting device to AC mains electric supply. This plug must remain readily attached and operable when TV is in use.



- Do not touch the power plug with wet hands. Additionally, if the cord pin is wet or covered with dust, dry the power plug completely or wipe dust off. You may be electrocuted due to excess moisture.



- Make sure to connect Mains cable to compliant AC mains socket with Grounded earth pin. (Except for devices which are not grounded on earth.) Otherwise possibility you may be electrocuted or injured.

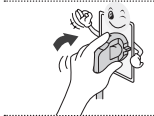

- Insert power cable plug completely into wall socket otherwise if not secured completely into socket, fire ignition may break out.



- Ensure the power cord does not come into contact with hot objects such as a heater. This may cause a fire or an electric shock hazard.



- Do not place a heavy object, or the product itself, on power cables. Otherwise, this may result in fire or electric shock.



- Bend antenna cable between inside and outside building to prevent rain from flowing in.
This may cause water damaged inside the Product and could give an electric shock.



- When mounting TV onto wall make sure to neatly install and isolate cabling from rear of TV as to not create possibility of electric shock /fire hazard.

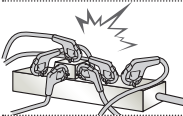

- Do not plug too many electrical devices into a single multiple electrical outlet.
Otherwise, this may result in fire due to over-heating.

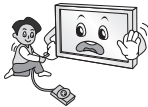

- Do not drop the product or let it fall over when connecting external devices.
Otherwise, this may result in injury or damage to the product.



- Keep the anti-moisture packing material or vinyl packing out of the reach of children.
Anti-moisture material is harmful if swallowed. If swallowed by mistake, force the patient to vomit and visit the nearest hospital. Additionally, vinyl packing can cause suffocation. Keep it out of the reach of children.



- Do not let your children climb or cling onto the TV.
Otherwise, the TV may fall over, which may cause serious injury.



- Dispose of used batteries carefully to ensure that a small child does not consume them.
Please seek Doctor- Medical Attention immediately if child consumes batteries.



- Do not insert any metal objects/conductors (like a metal chopstick/cutlery/ screwdriver) between power cable plug and input Wall Socket while it is connected to the input terminal on the wall. Additionally, do not touch the power cable right after plugging into the wall input terminal. You may be electrocuted.
(Depending on model)



- Do not put or store inflammable substances near the product.
There is a danger of combustion/explosion or fire due to careless handling of the inflammable substances.



- Do not drop metallic objects such as coins, hair pins, chopsticks or wire into the product, or inflammable objects such as paper and matches.
Children must pay particular attention.
Electrical shock, fire or injury can occur. If a foreign object is dropped into the product, unplug the power cord and contact the service centre.



- Do not spray water on the product or scrub with an inflammable substance (thinner or benzene). Fire or electric shock accident can occur.

ENGLISH



- Do not allow any impact, shock or any objects to fall into the unit, and do not drop anything onto the screen. You may be injured or the product can be damaged.



- Never touch this product or antenna during a thunder or lightning storm. You may be electrocuted.

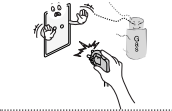

- Never touch the wall outlet when there is leakage of gas, open the windows and ventilate. It may cause a fire or a burn by a spark.



- Do not disassemble, repair or modify the product at your own discretion. Fire or electric shock accident can occur. Contact the service centre for check, calibration or repair.



- If any of the following occur, unplug the product immediately and contact your local service centre.
 - The product has been impacted by shock
 - The product has been damaged
 - Foreign objects have entered the product
 - The product produced smoke or a strange smell
 This may result in fire or electric shock.



- Unplug the TV from AC mains wall socket if you do not intend to use the TV for a long period of time. Accumulated dust can cause fire hazard and insulation deterioration can cause electric leakage/shock/fire.



- Apparatus shall not be exposed to dripping or splashing and no objects filled with liquids, such as vases, shall be placed on the apparatus.

- Do not install this product on a wall if it could be exposed to oil or oil mist. This may damage the product and cause it to fall.

CAUTION



- Install the product where no radio wave occurs.
- There should be enough distance between an outside antenna and power lines to keep the former from touching the latter even when the antenna falls. This may cause an electric shock.



- Do not install the product on places such as unstable shelves or inclined surfaces. Also avoid places where there is vibration or where the product cannot be fully supported. Otherwise, the product may fall or flip over, which may cause injury or damage to the product.

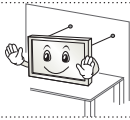

- If you install the TV on a stand, you need to take actions to prevent the product from overturning. Otherwise, the product may fall over, which may cause injury.

- If you intend to mount the product to a wall, attach VESA standard mounting interface (optional parts) to the back of the product. When you install the set to use the wall mounting bracket (optional parts), fix it carefully so as not to drop.

- Only use the attachments / accessories specified by the manufacturer.



- When installing the antenna, consult with a qualified service technician. If not installed by a qualified technician, this may create a fire hazard or an electric shock hazard.

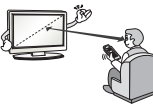

- We recommend that you maintain a distance of at least 2 to 7 times the diagonal screen size when watching TV. If you watch TV for a long period of time, this may cause blurred vision.

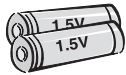

- Only use the specified type of battery. This could cause damage to the remote control.

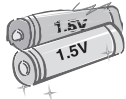

- Do not mix new batteries with old batteries. This may cause the batteries to overheat and leak.

- Batteries should not be exposed to excessive heat. For example, keep away from direct Sunlight, open fireplace and electric heaters.

- Do not place non-rechargeable batteries in charging device.

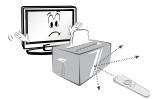

- Make sure there are no objects between the remote control and its sensor.



- Signal from Remote Control can be interrupted due to external/internal lighting eg Sunlight, fluorescent lighting. If this occurs turn off lighting or darken viewing area.

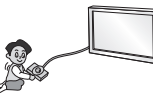

- When connecting external devices such as video game consoles, make sure the connecting cables are long enough. Otherwise, the product may fall over, which may cause injury or damage the product.



- Do not turn the product On/Off by plugging-in or unplugging the power plug to the wall outlet. (Do not use the power plug for switch.) It may cause mechanical failure or could give an electric shock.

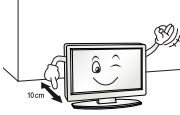

- Please follow the installation instructions below to prevent the product from overheating.
 - The distance between the product and the wall should be more than 10 cm.
 - Do not install the product in a place with no ventilation (e.g., on a bookshelf or in a cupboard).
 - Do not install the product on a carpet or cushion.
 - Make sure the air vent is not blocked by a tablecloth or curtain.
- Otherwise, this may result in fire.

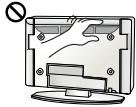

- Take care not to touch the ventilation openings when watching the TV for long periods as the ventilation openings may become hot. This does not affect the operation or performance of the product.

- Periodically examine the cord of your appliance, and if its appearance indicates damage or deterioration, unplug it, discontinue use of the appliance, and have the cord replaced with an exact replacement part by an authorized servicer.



- Prevent dust collecting on the power plug pins or outlet. This may cause a fire hazard.

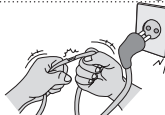

- Protect the power cord from physical or mechanical abuse, such as being twisted, kinked, pinched, closed in a door, or walked upon. Pay particular attention to plugs, wall outlets, and the point where the cord exits the appliance.



- Do not press strongly upon the panel with a hand or sharp object such as nail, pencil or pen, or make a scratch on it, as it may cause damage to screen.



- Avoid touching the screen or holding your finger(s) against it for long periods of time. Doing so may produce some temporary or permanent distortion/damage to screen.



- When cleaning the product and its components, unplug the power first and wipe it with a soft cloth. Applying excessive force may cause scratches or discoloration. Do not spray with water or wipe with a wet cloth. Never use glass cleaner, car or industrial shiner, abrasives or wax, benzene, alcohol etc., which can damage the product and its panel. Otherwise, this may result in fire, electric shock or product damage (deformation, corrosion or breakage).

- As long as this unit is connected to the AC wall outlet, it is not disconnected from the AC power source even if you turn off this unit by SWITCH.



- When unplugging the cable, grab the plug and unplug it, by pulling at the plug. Don't pull at the cord to unplug the power cord from the power board, as this could be hazardous.



- When moving the product, make sure you turn the power off first. Then, unplug the power cables, antenna cables and all connecting cables. The TV set or power cord may be damaged, which may create a fire hazard or cause electric shock.



- When moving or unpacking the product, work in pairs because the product is heavy. Otherwise, this may result in injury.



- Contact the service centre once a year to clean the internal parts of the product. Accumulated dust can cause mechanical failure.



- Refer all servicing to qualified service personnel. Servicing is required when the apparatus has been damaged in any way, such as power supply cord or plug is damaged, liquid has been spilled or objects have fallen into the apparatus, the apparatus has been exposed to rain or moisture, does not operate normally, or has been dropped.



- If the product feels cold to the touch, there may be a small "flicker" when it is turned on. This is normal, there is nothing wrong with product.



- The panel is a high technology display product with resolution of two million to six million pixels. You may see tiny black dots and/or brightly coloured dots (red, blue or green) at a size of 1 ppm on the panel. This does not indicate a malfunction and does not affect the performance and reliability of the product. This phenomenon also occurs in third-party products and is not subject to exchange or refund.



- You may find different brightness and color of the panel depending on your viewing position (left/right/top/down). This phenomenon occurs due to the characteristic of the panel. It is not related with the product performance, and it is not malfunction.

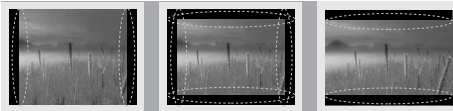

- Displaying a still image (e.g., broadcasting channel logo, on-screen menu, scene from a video game) for a prolonged time may cause damage to the screen, resulting in retention of the image, which is known as image sticking. The warranty does not cover the product for image sticking. Avoid displaying a fixed image on your television's screen for a prolonged period (2 or more hours for LCD, 1 or more hours for Plasma). Also, if you watch the TV at a ratio of 4:3 for a long time, image sticking may occur on the borders of the panel. This phenomenon also occurs in third-party products and is not subject to exchange or refund.

- **Generated Sound**

"Cracking" noise: A cracking noise that occurs when watching or turning off the TV is generated by plastic thermal contraction due to temperature and humidity. This noise is common for products where thermal deformation is required. Electrical circuit humming/panel buzzing: A low level noise is generated from a high-speed switching circuit, which supplies a large amount of current to operate a product. It varies depending on the product.

This generated sound does not affect the performance and reliability of the product.

Viewing 3D Imaging (Only 3D models)



WARNING

Viewing Environment

- Viewing Time
 - When watching 3D contents, take 5 - 15 minute breaks every hour. Viewing 3D contents for a long period of time may cause headache, dizziness, fatigue or eye strain.

Those that have a photosensitive seizure or chronic illness

- Some users may experience a seizure or other abnormal symptoms when they are exposed to a flashing light or particular pattern from 3D contents.
- Do not watch 3D videos if you feel nausea, are pregnant and/ or have a chronic illness such as epilepsy, cardiac disorder, or blood pressure disease, etc.
- 3D Contents are not recommended to those who suffer from stereo blindness or stereo anomaly. Double images or discomfort in viewing may be experienced.
- If you have strabismus (cross-eyed), amblyopia (weak eyesight) or astigmatism, you may have trouble sensing depth and easily feel fatigue due to double images. It is advised to take frequent breaks than the average adult.
- If your eyesight varies between your right and left eye, revise your eyesight prior to watching 3D contents.

Symptoms which require discontinuation or refraining from watching 3D contents

- Do not watch 3D contents when you feel fatigue from lack of sleep, overwork or drinking.
- When these symptoms are experienced, stop using/watching 3D contents and get enough rest until the symptom subsides.
 - Consult your doctor when the symptoms persist. Symptoms may include headache, eyeball pain, dizziness, nausea, palpitation, blurriness, discomfort, double image, visual inconvenience or fatigue.

**CAUTION****Viewing Environment**

- Viewing Distance
 - Maintain a distance of at least twice the screen diagonal length when watching 3D contents. If you feel discomfort in viewing 3D contents, move further away from the TV.

Viewing Age

- Infants/Children
 - Usage/ Viewing 3D contents for children under the age of 6 are prohibited.
 - Children under the age of 10 may overreact and become overly excited because their vision is in development (for example: trying to touch the screen or trying to jump into it. Special monitoring and extra attention is required for children watching 3D contents.
 - Children have greater binocular disparity of 3D presentations than adults because the distance between the eyes is shorter than that of adults. Therefore they will perceive more stereoscopic depth compared to adults for the same 3D image.
- Teenagers
 - Teenagers under the age of 19 may react with sensitivity due to stimulation from light in 3D contents. Advise them to refrain from watching 3D contents for a long time when they are tired.
- Elderly
 - The elderly may perceive less 3D effect compared to the young. Do not sit closer to the TV than the recommended distance.

Cautions when using the 3D glasses

- Make sure to use LG 3D glasses. Otherwise, you may not be able to view 3D videos properly.
- Do not use 3D glasses instead of your normal glasses, sunglasses or protective goggles.
- Using modified 3D glasses may cause eye strain or image distortion.
- Do not keep your 3D glasses in extremely high or low temperatures. It will cause deformation.
- The 3D glasses are fragile and are easily scratched. Always use a soft, clean piece of cloth when wiping the lenses. Do not scratch the lenses of the 3D glasses with sharp objects or clean/wipe them with chemicals.

**NOTE**

- Image shown may differ from your TV.
- Your TV's OSD (On Screen Display) may differ slightly from that shown in this manual.
- The available menus and options may differ from the input source or product model that you are using.
- New features may be added to this TV in the future.
- The TV can be placed in standby mode in order to reduce the power consumption. And the TV should be turned off if it will not be watched for some time, as this will reduce energy consumption.
- The energy consumed during use can be significantly reduced if the level of brightness of the picture is reduced, and this will reduce the overall running cost.

INSTALLATION PROCEDURE

- 1 Open the package and make sure all the accessories are included.
- 2 Attach the stand to the TV set.
- 3 Connect an external device to the TV set.
- 4 Make sure the network connection is available.
You can use the TV network functions only when the network connection is made.

ASSEMBLING AND PREPARING

Unpacking

Check your product box for the following items. If there are any missing accessories, contact the local dealer where you purchased your product. The illustrations in this manual may differ from the actual product and item.

**CAUTION**

- Do not use any unapproved items to ensure the safety and product life span.
- Any damage or injuries caused by using unapproved items are not covered by the warranty.
- Some models have a thin film attached on to the screen and this must not be removed.

**NOTE**

- The items supplied with your product may vary depending on the model.
- Product specifications or contents of this manual may be changed without prior notice due to upgrade of product functions.
- For an optimal connection, HDMI cables and USB devices should have bezels less than 10 mm thick and 18 mm width. Use an extension cable that supports USB 2.0 if the USB cable or USB memory stick does not fit into your TV's USB port.

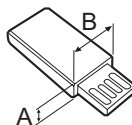
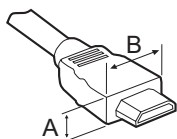

*A ≤ 10 mm

*B ≤ 18 mm

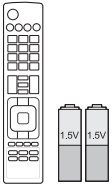

**Remote Control, Batteries
(AAA)**

(Depending on model)
The remote control will not be
included for all sales market.
(See p. 21, 22)

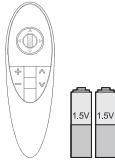

**Magic Remote, Batteries
(AA)**

(Only UB80**, UB82**,
UB83**)
(See p. 23)

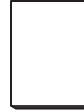

Owner's Manual



Power Cord



Cinema 3D Glasses

The number of 3D glasses
may differ depending on the
model or country.
(Only UB83**)

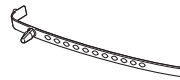

Cable Holder

(See p. A-5)

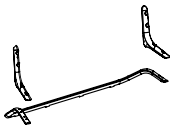

Stand Body / Stand Base

(Only UB83**-ZB)
(See p. A-4)

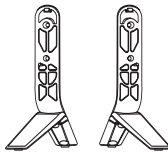

Stand Base

(Only UB83**-ZG)
(See p. A-3)

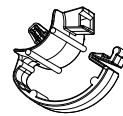

Cable Managements

2 EA
(See p. A-5)



Scart Gender Cable
(See p. A-26)

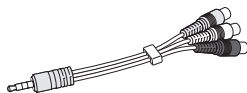

Composite Gender Cable
(See p. A-16, A-18)

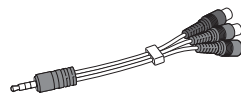

Component Gender Cable
(See p. A-16)



Stand Screws
8 EA, M4 x L20
(Only UB83**-ZB)
(See p. A-4)
4 EA, M4 x L20
(Only UB80**, UB82**)
(See p. A-3)



Stand Screws
4 EA, M4 x L21
(Only UB83**-ZG)
(See p. A-3)

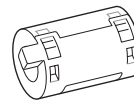

Ferrite core
(Depending on model)

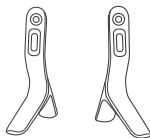

Stand Base
(Only UB80**, UB82**)
(See p. A-3)



NOTE

How to use the ferrite core (Depending on model)

- Use the ferrite core to reduce the electromagnetic interference in the LAN cable. Wind the LAN cable once on the ferrite core. Place the ferrite core close to the TV.



[Cross Section of Ferrite Core]

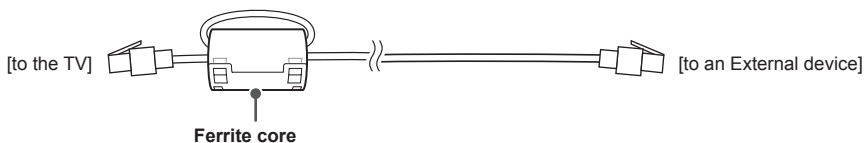

Separate purchase

Separate purchase items can be changed or modified for quality improvement without any notification. Contact your dealer to buy these items.

These devices only work with certain models.

AG-F***DP

Dual Play Glasses

AG-F***

Cinema 3D Glasses

AN-MR500

Magic Remote

AN-VC5**

Video Call Camera

LG Audio Device

Compatibility	UB82** UB80**	UB83**
AG-F***DP Dual Play Glasses		•
AG-F*** Cinema 3D Glasses		•
AN-MR500 Magic Remote	•	•
AN-VC5** Video Call Camera	•	•
LG Audio Device	•	•

The model name or design may be changed depending on the upgrade of product functions, manufacturer's circumstances or policies.

Parts and buttons

A type : UB83**-ZB

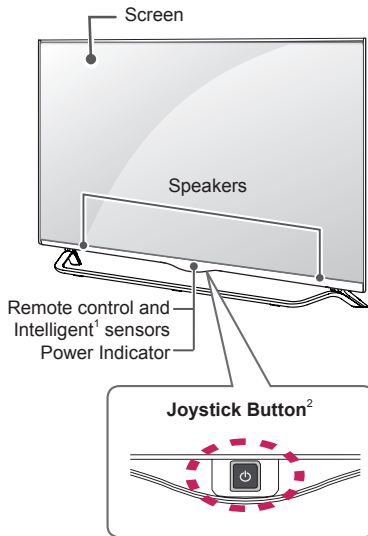

C type : UB83**-ZG

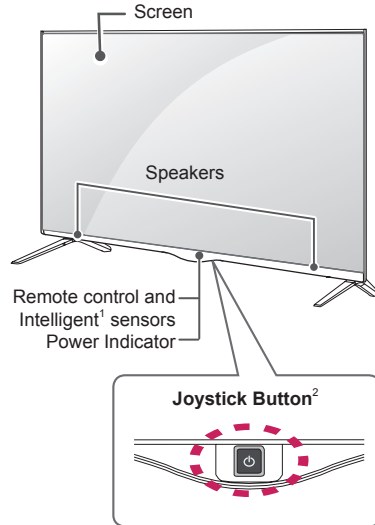

B type : UB80**, UB82**

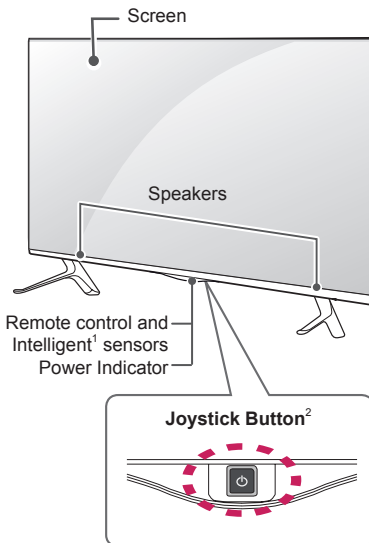

- 1 Intelligent sensor - Adjusts the image quality and brightness based on the surrounding environment.
- 2 Joystick Button - This button is located behind the TV screen.





NOTE

- You can set the Power Indicator Light to on or off by selecting **OPTION** in the main menus.

Using the Joystick button

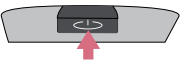
You can simply operate the TV functions, pressing or moving the joystick button up, down, left or right.

Basic Functions

	Power On	When the TV is turned off, place your finger on the joystick button and press it once and release it.
	Power Off	When the TV is turned on, place your finger on the joystick button and press it once for a few seconds and release it. (However, if the Menu button is on the screen, pressing and holding the joystick button will let you exit the Menu.)
	Volume Control	If you place your finger over the joystick button and move it left or right, you can adjust the volume level you want.
	Programmes Control	If you place your finger over the joystick button and move it up or down, you can scrolls through the saved programmes you want.





NOTE

- When your finger over the joystick button and push it to the up, down, left or right, be careful not to press the joystick button. If you press the joystick button first, you may not be able to adjust the volume level and saved programmes.

Adjusting the Menu

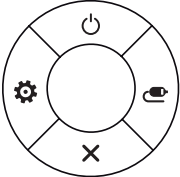
When the TV is turned on, press the joystick button one time.

You can adjust the Menu items (⏻, ⚙️, ✖️, 📺) moving the joystick button up, down, left or right.

		TV off	Turns the power off.
		Settings	Accesses the main menu.
		Close	Clears on-screen displays and returns to TV viewing.
		Input List	Changes the input source.

Lifting and moving the TV

Please note the following advice to prevent the TV from being scratched or damaged and for safe transportation regardless of its type and size.



CAUTION

- Avoid touching the screen at all times, as this may result in damage to the screen.
- It is recommended to move the TV in the box or packing material that the TV originally came in.
- Before moving or lifting the TV, disconnect the power cord and all cables.
- When holding the TV, the screen should face away from you to avoid damage.

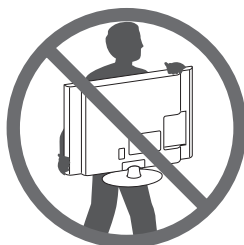

- Hold the top and bottom of the TV frame firmly. Make sure not to hold the transparent part, speaker, or speaker grill area.

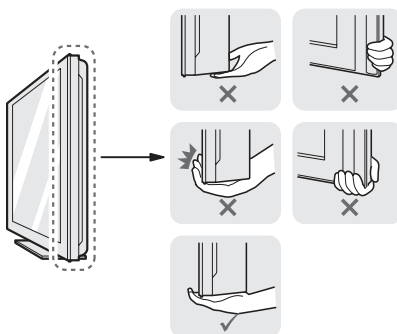

- When transporting a large TV, there should be at least 2 people.
- When transporting the TV by hand, hold the TV as shown in the following illustration.

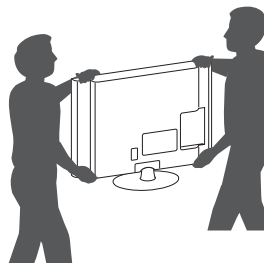

- When transporting the TV, do not expose the TV to jolts or excessive vibration.
- When transporting the TV, keep the TV upright, never turn the TV on its side or tilt towards the left or right.
- Do not apply excessive pressure to cause flexing / bending of frame chassis as it may damage screen.
- When handling the TV, be careful not to damage the protruding joystick button.

Mounting on a table

- Lift and tilt the TV into its upright position on a table.
 - Leave a 10 cm (minimum) space from the wall for proper ventilation.

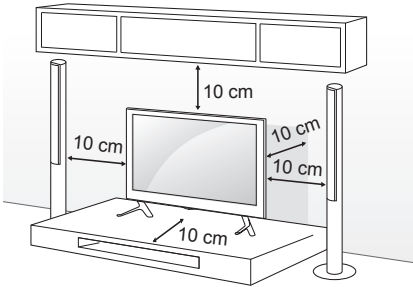

- Connect the power cord to a wall outlet.

CAUTION

- Do not place the TV near or on sources of heat, as this may result in fire or other damage.

Securing the TV to a wall

(This feature is not available for all models.)

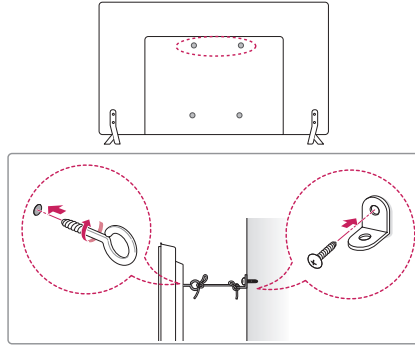

- Insert and tighten the eye-bolts, or TV brackets and bolts on the back of the TV.
 - If there are bolts inserted at the eye-bolts position, remove the bolts first.
- Mount the wall brackets with the bolts to the wall.

Match the location of the wall bracket and the eye-bolts on the rear of the TV.
- Connect the eye-bolts and wall brackets tightly with a sturdy rope.

Make sure to keep the rope horizontal with the flat surface.

CAUTION

- Make sure that children do not climb on or hang on the TV.

NOTE

- Use a platform or cabinet that is strong and large enough to support the TV securely.
- Brackets, bolts and ropes are not provided. You can obtain additional accessories from your local dealer.

Mounting on a wall

Attach an optional wall mount bracket at the rear of the TV carefully and install the wall mount bracket on a solid wall perpendicular to the floor. When you attach the TV to other building materials, please contact qualified personnel. LG recommends that wall mounting be performed by a qualified professional installer.

We recommend the use of LG's wall mount bracket.

When you do not use LG's wall mount bracket, please use a wall mount bracket where the device is adequately secured to the wall with enough space to allow connectivity to external devices.

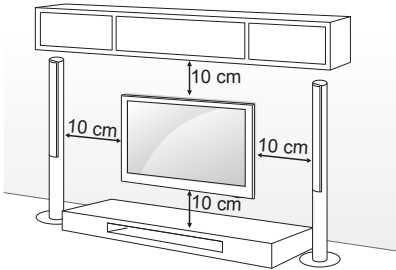

Make sure to use screws and wall mount bracket that meet the VESA standard. Standard dimensions for the wall mount kits are described in the following table.

Separate purchase(Wall Mounting Bracket)

Model	49/55UB83** 49/55UB82**	42UB82** 40UB80**
VESA (A x B)	400 x 400	200 x 200
Standard screw	M6	M6
Number of screws	4	4
Wall mount bracket	LSW440B MSW240	LSW240B MSW240

Wall mount bracket

MSW240	LSW240B	LSW440B

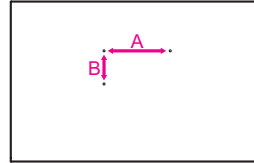

CAUTION

- Disconnect the power first, and then move or install the TV. Otherwise electric shock may occur.
- If you install the TV on a ceiling or slanted wall, it may fall and result in severe injury. Use an authorised LG wall mount and contact the local dealer or qualified personnel.
- Do not over tighten the screws as this may cause damage to the TV and void your warranty.
- Use the screws and wall mounts that meet the VESA standard. Any damages or injuries by misuse or using an improper accessory are not covered by the warranty.



NOTE

- Use the screws that are listed on the VESA standard screw specifications.
- The wall mount kit includes an installation manual and necessary parts.
- The wall mount bracket is not provided. You can obtain additional accessories from your local dealer.
- The length of screws may differ depending on the wall mount. Make sure to use the proper length.
- For more information, refer to the manual supplied with the wall mount.

REMOTE CONTROL

The descriptions in this manual are based on the buttons on the remote control. Please read this manual carefully and use the TV correctly. To replace batteries, open the battery cover, replace batteries (1.5 V AAA) matching the ⊕ and ⊖ ends to the label inside the compartment, and close the battery cover. To remove the batteries, perform the installation actions in reverse.

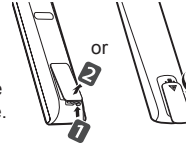

CAUTION

- Do not mix old and new batteries, as this may damage the remote control.
- The remote control will not be included for all sales market.

Make sure to point the remote control toward the remote control sensor on the TV. (Depending on model)

	<p>⏻ (POWER) Turns the TV on or off.</p> <p>TV/RAD Selects Radio, TV and DTV programme.</p> <p>SUBTITLE Recalls your preferred subtitle in digital mode.</p> <p>Q. MENU Accesses the quick menus.</p> <p>GUIDE Shows programme guide.</p> <p>1 AD By Pressing AD button, audio descriptions function will be enabled. (Depending on model)</p> <p>1 INFO Views the information of the current programme and screen. (Depending on model)</p> <p>INPUT Changes the input source.</p>
	<p>LIST Accesses the saved programme list.</p> <p>␣ (Space) Opens an empty space on the screen keyboard. (Depending on model)</p> <p>Q.VIEW Returns to the previously viewed programme.</p> <p>+ / - Adjusts the volume level.</p> <p>FAV Accesses your favourite programme list.</p> <p>2 INFO Views the information of the current programme and screen. (Depending on model)</p> <p>2 3D Used for viewing 3D video. (Depending on model)</p> <p>MUTE Mutes all sounds.</p> <p>^ P v Scrolls through the saved programmes.</p> <p>^ PAGE v Moves to the previous or next screen.</p>
	<p>SETTINGS Accesses the main menus.</p> <p>🏠 SMART Accesses the Home menus.</p> <p>📺 MY APPS Shows the list of Apps.</p> <p>Teletext buttons (TEXT / T.OPT) These buttons are used for teletext.</p> <p>Navigation buttons (up/down/left/right) Scrolls through menus or options.</p> <p>OK Selects menus or options and confirms your input.</p> <p>↶ BACK Returns to the previous level.</p> <p>EXIT Clears on-screen displays and returns to TV viewing.</p>
	<p>3 APP/* Selects the MHP TV menu source. (Only Italy) (Depending on model)</p> <p>3 AD By Pressing AD button, audio descriptions function will be enabled. (Depending on model)</p> <p>REC/* Starts to record and displays record menu. (Only Time Machine ^{Ready} supported model)</p> <p>LIVE TV Returns to LIVE TV.</p> <p>Control buttons (, , , ,) Controls the Premium contents, Time Machine ^{Ready} or SmartShare menus or the SIMPLINK compatible devices (USB or SIMPLINK or Time Machine ^{Ready}).</p> <p>4 Coloured buttons These access special functions in some menus. : Red, : Green, : Yellow, : Blue</p>

ENGLISH

(Depending on model)

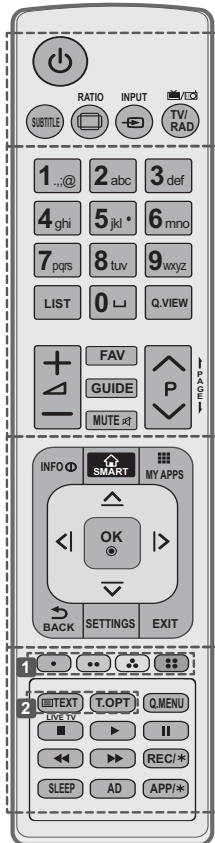

- ⏻ (POWER)** Turns the TV on or off.
- SUBTITLE** Recalls your preferred subtitle in digital mode.
- ◻ RATIO** Resizes an image.
- ➡ INPUT** Changes the input source.
- TV/RAD** Selects Radio, TV and DTV programme.
- LIST** Accesses the saved programme list.
- ␣ (Space)** Opens an empty space on the screen keyboard.
- Q.VIEW** Returns to the previously viewed programme.
- + / -** Adjusts the volume level.
- FAV** Accesses your favourite programme list.
- GUIDE** Shows programme guide.
- MUTE** Mutes all sounds.
- ^ / P / v** Scrolls through the saved programmes.
- ← PAGE →** Moves to the previous or next screen.
- INFO** Views the information of the current programme and screen.
- 🏠 SMART** Accesses the Home menus.
- 📺 MY APPS** Shows the list of Apps.
- Navigation buttons** (up/down/left/right) Scrolls through menus or options.
- OK** Selects menus or options and confirms your input.
- ↶ BACK** Returns to the previous level.
- SETTINGS** Accesses the main menus.
- EXIT** Clears on-screen displays and returns to TV viewing.
- 1 Coloured buttons** These access special functions in some menus.
: Red, : Green, : Yellow, : Blue
- 2 TELETEXT BUTTONS** These buttons are used for teletext.
- LIVE TV** Returns to LIVE TV.
- Q. MENU** Accesses the quick menus.
- Control buttons** (, , , ,) Controls the Premium contents, Time Machine^{Ready} or SmartShare menus or the SIMPLINK compatible devices (USB or SIMPLINK or Time Machine^{Ready}).
- REC/*** Starts to record and displays record menu. (Only Time Machine^{Ready} supported model)
- SLEEP** Sets the sleep timer.
- AD** By Pressing AD button, audio descriptions function will be enabled.
- APP/*** Selects the MHP TV menu source. (Only Italy) (Depending on model)

MAGIC REMOTE FUNCTIONS

This item is not included for all models.

When the message "Magic Remote battery is low. Change the battery." is displayed, replace the battery.

To replace batteries, open the battery cover, replace batteries (1.5 V AA) matching ⊕ and ⊖ ends to the label inside the compartment, and close the battery cover. Be sure to point the remote control toward the remote control sensor on the TV.

To remove the batteries, perform the installation actions in reverse.



CAUTION

- Do not mix old and new batteries, as this may damage the remote control.

(Only UB83**, UB82**, UB80**)

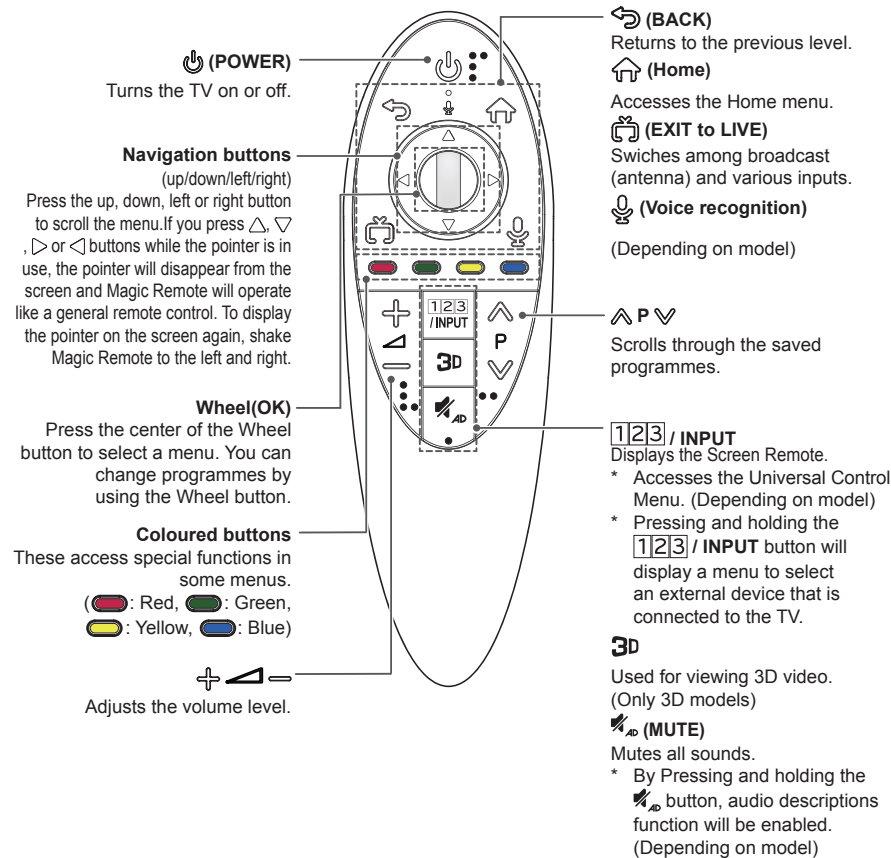

Voice recognition(Depending on model)

Network connection is required to use the voice recognition function.



1. Press the Voice recognition button.
2. Speak when the voice display window appears on the left of the TV screen.
 - The voice recognition may fail when you speak too fast or too slow.
 - Use the Magic Remote no further than 10 cm from your face.
 - The recognition rate may vary depending on the user's characteristics (voice, pronunciation, intonation and speed) and the environment (noise and TV volume).

Registering Magic Remote**How to register the Magic Remote****(Wheel)**

To use the Magic Remote, first pair it with your TV.

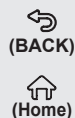
- 1 Put batteries into the Magic Remote and turn the TV on.
- 2 Point the Magic Remote at your TV and press the  **Wheel (OK)** on the remote control.
 - » If the TV fails to register the Magic Remote, try again after turning the TV off and back on.

How to deregister the Magic Remote

Press the  **(BACK)** and  **(Home)** buttons at the same time, for five seconds, to unpair the Magic Remote with your TV.

- » Pressing and holding the  **(EXIT to LIVE)** button will let you cancel and re-register Magic Remote at once.

How to use Magic Remote

- Shake the Magic Remote slightly to the right and left or press  **(Home)**, **1|2|3** / **INPUT, 3D** buttons to make the pointer appear on the screen.
 - » The pointer will appear when you turn the Wheel button. (Depending on model)
- If the pointer has not been used for a certain period of time or Magic Remote is placed on a flat surface, then the pointer will disappear.
- If the pointer is not responding smoothly, you can reset the pointer by moving it to the edge of the screen.
- The Magic Remote depletes batteries faster than a normal remote due to the additional features.

Precautions to Take when Using the Magic Remote

- Use the remote control within the specified range (within 10 m). You may experience communication failures when using the device outside the coverage area or if there are obstacles within the coverage area.
- You may experience communication failures depending on the accessories. Devices such as a microwave oven and wireless LAN operate in the same frequency band (2.4 GHz) as the Magic Remote. This may cause communication failures.
- The Magic Remote may not work properly if a wireless router (AP) is within 1 meter of the TV. Your wireless router should be more than 1 m away from the TV.
- Do not disassemble or heat the battery.
- Do not drop the battery. Avoid avoid extreme shocks to the battery.
- Inserting the battery the wrong way may result in explosion.

USING THE USER GUIDE

User Guide allows you to more easily access the detailed TV information.

- 1 Press the  (**Home**) button to access the **Home** menu.
- 2 Select **SETTINGS** → **SUPPORT**.
- 3 Select **User Guide** and press **Wheel(OK)**.

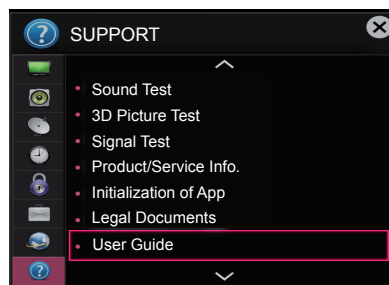

MAINTENANCE

Cleaning your TV

Clean your TV regularly to keep the best performance and to extend the product lifespan.



CAUTION

- Make sure to turn the power off and disconnect the power cord and all other cables first.
- When the TV is left unattended and unused for a long time, disconnect the power cord from the wall outlet to prevent possible damage from lightning or power surges.

Screen, frame, cabinet and stand

- To remove dust or light dirt, wipe the surface with a dry, clean, and soft cloth.
- To remove major dirt, wipe the surface with a soft cloth dampened in clean water or a diluted mild detergent. Then wipe immediately with a dry cloth.



CAUTION

- Avoid touching the screen at all times, as this may result in damage to the screen.
- Do not push, rub, or hit the screen surface with your fingernail or a sharp object, as this may result in scratches and image distortions.
- Do not use any chemicals as this may damage the product.
- Do not spray liquid onto the surface. If water enters the TV, it may result in fire, electric shock, or malfunction.

Power cord

Remove the accumulated dust or dirt on the power cord regularly.

TROUBLESHOOTING

Problem	Solution
Cannot control the TV with the remote control.	<ul style="list-style-type: none"> • Check the remote control sensor on the product and try again. • Check if there is any obstacle between the product and the remote control. • Check if the batteries are still working and properly installed (⊕ to ⊕, ⊖ to ⊖).
No image display and no sound is produced.	<ul style="list-style-type: none"> • Check if the product is turned on. • Check if the power cord is connected to a wall outlet. • Check if there is a problem in the wall outlet by connecting other products.
The TV turns off suddenly.	<ul style="list-style-type: none"> • Check the power control settings. The power supply may be interrupted. • Check if the Automatic Standby (Depending on model) / Sleep Timer / Off Time is activated in the TIME settings. • If there is no signal while the TV is on, the TV will turn off automatically after 15 minutes of inactivity.
When connecting to the PC (HDMI/DVI), 'No signal' or 'Invalid Format' is displayed.	<ul style="list-style-type: none"> • Turn the TV off/on using the remote control. • Reconnect the HDMI cable. • Restart the PC with the TV on.

SPECIFICATIONS

Wireless module (LGSBW41) specification			
Wireless LAN		Bluetooth	
Standard	IEEE 802.11a/b/g/n	Standard	Bluetooth Version 3.0
Frequency Range	2400 to 2483.5 MHz 5150 to 5250 MHz 5725 to 5850 MHz (for Non EU)	Frequency Range	2400 to 2483.5 MHz
Output Power (Max.)	802.11a: 13 dBm 802.11b: 15 dBm 802.11g: 14 dBm 802.11n - 2.4GHz: 16 dBm 802.11n - 5GHz: 16 dBm	Output Power (Max.)	10 dBm or lower
<ul style="list-style-type: none"> • Because band channel used by the country could be different, the user can not change or adjust the operating frequency and this product is set for the regional frequency table. • This device should be installed and operated with minimum distance 20 cm between the device and your body. And this phrase is for the general statement for consideration of user environment. 			
			





РУКОВОДСТВО ПОЛЬЗОВАТЕЛЯ LED TV*

* В LED-телевизоре LG установлен ЖК-дисплей со светодиодной подсветкой.

Перед началом эксплуатации устройства внимательно прочтите настоящее руководство и сохраните его для будущего использования.

EAC

www.lg.com

СОДЕРЖАНИЕ

3 ЛИЦЕНЗИИ

3 ПРЕДУПРЕЖДЕНИЕ О ПРОГРАММНОМ ОБЕСПЕЧЕНИИ С ОТКРЫТЫМ ИСХОДНЫМ КОДОМ

3 НАСТРОЙКА ВНЕШНЕГО УСТРОЙСТВА УПРАВЛЕНИЯ

4 ПРАВИЛА ПО ТЕХНИКЕ БЕЗОПАСНОСТИ

- 10 - Просмотр 3D-изображения (только для моделей с поддержкой 3D)

12 УСТАНОВКА

12 СБОРКА И ПОДГОТОВКА К РАБОТЕ

- 12 Распаковка
 15 Принадлежности, приобретаемые отдельно
 16 Органы управления и кнопки
 17 - Использование кнопки-джойстика
 18 Поднятие и перемещение
 19 Установка на столе
 20 Крепление на стене

21 ПУЛЬТ ДУ

23 ФУНКЦИИ ПУЛЬТА ДУ MAGIC

- 24 Регистрация пульта ДУ Magic
 24 Использование пульта ДУ Magic
 25 Меры предосторожности при использовании пульта ДУ Magic

25 ИСПОЛЬЗОВАНИЕ РУКОВОДСТВА ПОЛЬЗОВАТЕЛЯ

26 ОБСЛУЖИВАНИЕ

- 26 Чистка телевизора
 26 - Экран, панель, корпус и основание
 26 - Кабель питания

26 УСТРАНЕНИЕ НЕИСПРАВНОСТЕЙ

27 ТЕХНИЧЕСКИЕ ХАРАКТЕРИСТИКИ



ПРЕДУПРЕЖДЕНИЕ!

- Несоблюдение указанных мер предосторожности может привести к серьезной травме, несчастному случаю или смертельному исходу.



ВНИМАНИЕ!

- Несоблюдение указанных мер предосторожности может привести к легкой травме или повреждению устройства.



ПРИМЕЧАНИЕ

- Примечание помогает понять безопасный способ использования устройства и следовать ему. Пожалуйста, внимательно прочитайте это примечание, прежде чем использовать устройство.

ЛИЦЕНЗИИ

Поддерживаемые лицензии могут отличаться в зависимости от модели. Дополнительная информация о лицензиях находится по адресу www.lg.com.



РУССКИЙ

ПРЕДУПРЕЖДЕНИЕ О ПРОГРАММНОМ ОБЕСПЕЧЕНИИ С ОТКРЫТЫМ ИСХОДНЫМ КОДОМ

Для получения исходного кода по условиям лицензий GPL, LGPL, MPL и других лицензий с открытым исходным кодом, который содержится в данном продукте, посетите веб-сайт: <http://opensource.lge.com>.

Кроме исходного кода, для загрузки доступны все соответствующие условия лицензии, отказ от гарантий и уведомления об авторских правах.

LG Electronics также предоставляет исходный код на компакт-диске за плату, которая покрывает стоимость выполнения этой рассылки (в частности, стоимость медианосителя, пересылки и обработки) посредством запросов в LG Electronics по адресу: opensource@lge.com. Данное предложение действительно в течение трех (3) лет с даты приобретения изделия.

НАСТРОЙКА ВНЕШНЕГО УСТРОЙСТВА УПРАВЛЕНИЯ

Чтобы получить информацию о настройке внешнего устройства управления, посетите сайт www.lg.com.

ПРАВИЛА ПО ТЕХНИКЕ БЕЗОПАСНОСТИ



Прежде чем пользоваться устройством, внимательно прочтите данные инструкции безопасности.

РУССКИЙ



ПРЕДУПРЕЖДЕНИЕ!



- Не размещайте телевизор и пульт ДУ в следующих местах:
 - под воздействием прямых солнечных лучей;
 - в местах с повышенной влажностью, например, в ванной комнате;
 - вблизи источников тепла, например, печей, обогревателей и др.;
 - вблизи кухонных столов или увлажнителей, где на них легко может попасть пар или масло;
 - в местах, не защищенных от дождя или ветра;
 - вблизи сосудов с водой, например, ваз.

Несоблюдение указанных мер предосторожности может привести к возгоранию, поражению электрическим током, неисправности или деформации устройства.



- Не размещайте устройство в местах, где оно может подвергнуться воздействию пыли. Это может привести к пожару.

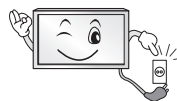

- Сетевая вилка служит для отключения устройства. Вилка должна оставаться исправной.



- Не прикасайтесь к вилке мокрыми руками. Кроме того, если шнур влажный или покрыт пылью, как следует просушите вилку или сотрите со шнура пыль. Избыточная влага может привести к поражению электрическим током.



- Розетка, к которой подключается устройство, должна быть заземлена (кроме незаземляемых устройств). В противном случае, возможно поражение электрическим током или иная травма.

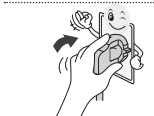

- Плотно вставляйте кабель питания в разъем. Если кабель питания вставлен неплотно, может возникнуть пожар.



- Кабель питания не должен соприкасаться с такими предметами, как нагреватели. Это может привести к пожару или поражению электрическим током.

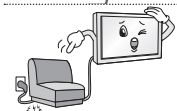

- Не следует ставить тяжелые предметы или сам телевизор на шнур питания. Это может привести к пожару или поражению электрическим током.



- Во избежание попадания дождевой воды по антенному кабелю, его следует вводить снаружи здания в помещение снизу вверх. Попадание воды внутрь устройства может привести к его повреждению и поражению электрическим током.



- При монтаже телевизора на стену следует убедиться, что телевизор не висит на кабеле питания и сигнальных кабелях. Это может стать причиной пожара или поражения электрическим током.

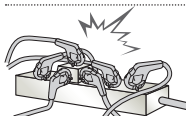

- Не подключайте слишком много электрических устройств к одной розетке на несколько потребителей. Это может привести к возгоранию по причине перегрева.

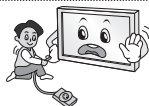

- При подключении внешних устройств следите за тем, чтобы телевизор не упал или не опрокинулся. Это может привести к нанесению вам травмы или повреждению телевизора.



- Держите влагонепроницаемый упаковочный материал и виниловую упаковку в месте, недоступном для детей. Влагопоглощающий материал может нанести вред при проглатывании. При случайном попадании материала внутрь организма, следует вызвать у пострадавшего рвоту и обратиться в ближайшее медицинское учреждение. Кроме того, виниловая упаковка может привести к удушью. Держите ее в недоступном для детей месте.



- Не разрешайте детям забираться или держаться за телевизор. Телевизор может упасть, что может привести к тяжелым травмам.



- Утилизируйте использованные батареи должным образом и следите за тем, чтобы дети не проглотили их. Если это произошло, немедленно обратитесь за медицинской помощью.



- Когда кабель питания вставлен в розетку, не вставляйте проводник (например, металлическую спицу) в другой конец кабеля. Кроме того, не прикасайтесь к другому концу кабеля питания, когда кабель вставлен в розетку. Возможно поражение электрическим током.



- Не размещайте и не храните горючие вещества около устройства. Из-за неосторожного обращения с горючими веществами может возникнуть взрыв или пожар.



- Не роняйте внутрь устройства металлические предметы (монеты, закладки для волос, спицы, куски провода и т.п.), а также легковоспламеняющиеся предметы (например, бумагу или спички). Следует внимательно следить за детьми, когда они находятся вблизи устройства. Возможно поражение электрическим током, пожар или иные травмы. Если в устройство попал посторонний предмет, отсоедините кабель питания и обратитесь в сервисный центр.



- Не распыляйте воду на устройство и не очищайте его горючими веществами (бензин или растворитель). Возможно поражение электрическим током или пожар.



- Не допускайте ударов по устройству и попадания посторонних предметов внутрь устройства, не стучите по экрану. Несоблюдение этих мер предосторожности может привести к нанесению вам травмы или повреждению устройства.



- Не прикасайтесь к устройству или антенне во время грозы. Возможно поражение электрическим током.

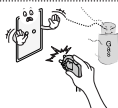

- Не прикасайтесь к стенной розетке в случае утечки газа. Откройте окна и проветрите помещение. Искра может вызвать пожар, и вы можете получить ожог.



- Не следует самостоятельно разбирать, ремонтировать и модифицировать устройство. Возможно поражение электрическим током или пожар. Для проверки, калибровки или ремонта устройства обращайтесь в сервисный центр.



- Если произойдет что-либо из перечисленного, немедленно отключите устройство от электросети и обратитесь в сервисный центр:
 - Устройство было подвергнуто электрическому разряду.
 - Устройство было повреждено.
 - В устройство попали посторонние предметы.
 - Из устройства шел дым или странный запах.
 Это может привести к пожару или поражению электрическим током.



- Если вы не собираетесь пользоваться устройством в течение длительного времени, отсоедините от него кабель питания. Пыль или влага, могут стать причиной утечки тока и нарушения изоляции, что может привести к пожару или поражению электрическим током.



- На устройство не должны попадать капли жидкости или брызги. Нельзя также ставить на него предметы, наполненные жидкостью (например, вазы).

- Не устанавливайте это устройство на стену, где оно может быть подвергнуто воздействию масляных паров (например, на кухне, рядом с плитой). Это может повредить устройство и привести к его падению.

**ВНИМАНИЕ!**

- Установите устройство в месте, где нет радиопомех.
- Следует обеспечить достаточное расстояние между наружной антенной и кабелем питания во избежание их соприкосновения даже в случае падения антенны. Это может привести к поражению электрическим током.



- Не устанавливайте устройство на неустойчивые полки или наклонные поверхности. Также следует избегать мест, где устройство подвергается вибрациям, или мест с неполной опорой. Несоблюдение указанных мер предосторожности может привести к тому, что устройство упадет или перевернется, что может повлечь за собой нанесение вам травмы или повреждение устройства.

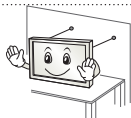

- При установке телевизора на подставку нужно предпринять меры по предотвращению его опрокидывания. При несоблюдении указанных мер предосторожности устройство может упасть, что может привести к нанесению вам травмы.

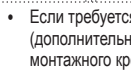

- Если требуется закрепить устройство на стене, установите стандартное VESA-крепление для монтажа на стене (дополнительные детали) на его задней панели. При установке устройства на стене с помощью настенного монтажного кронштейна (дополнительные детали) надежно закрепите его во избежание падения устройства.
- Используйте только крепления / аксессуары, рекомендованные изготовителем.

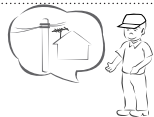

- Для установки антенны обратитесь к квалифицированному специалисту. Самостоятельная установка может привести к пожару или поражению электрическим током.

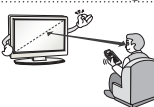

- При просмотре телевизора рекомендуется соблюдать расстояние, равное не менее 2—7 диагоналям экрана телевизора. Просмотр телевизора в течение длительного времени может привести к снижению остроты зрения.

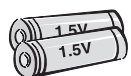

- Используйте только указанный тип батарей. Несоблюдение этого требования может привести к повреждению пульта ДУ.

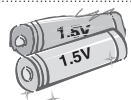

- Не используйте новые батареи вместе со старыми. Это может привести к перегреву и протечкам батарей.

- Элементы питания не должны подвергаться нагреву от прямых солнечных лучей, огня или электрических обогревателей.

- НЕ вставляйте неперезаряжаемые элементы питания в зарядное устройство.



- Между пультом ДУ и датчиком не должно быть никаких предметов.



- Сигнал от пульта ДУ может быть подавлен солнечным светом или другим источником яркого света. В этом случае в комнате следует сделать свет менее ярким.

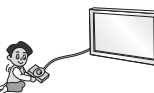

- При подключении внешних устройств, таких как игровые консоли, убедитесь в том, что подключаемые кабели имеют достаточную длину. Иначе устройство может упасть, что приведет к нанесению вам травмы или повреждению устройства.



- Не следует включать/выключать телевизор, подсоединяя или отсоединяя вилку от настенной розетки (не используйте вилку для включения). Это может стать причиной механического отказа или поражения электрическим током.

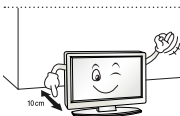

- Соблюдайте инструкции по установке, приведенные далее, чтобы предотвратить перегрев устройства:
 - Расстояние между телевизором и стеной должно быть не менее 10 см.
 - Не устанавливайте устройство в местах без вентиляции (например, на книжной полке или в серванте).
 - Не устанавливайте устройство на ковёр или подушку.
 - Убедитесь в том, что вентиляционные отверстия не закрыты скатертью или шторой.

В противном случае, может произойти возгорание.

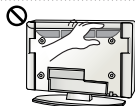

- Не прикасайтесь к вентиляционным отверстиям при просмотре телевизора в течение долгого времени, поскольку они могут сильно нагреться. Это не влияет на работу или производительность устройства.

- Периодически осматривайте кабель устройства и в случае видимого износа или повреждения выньте его из розетки и замените на кабель, рекомендованный авторизованным специалистом по обслуживанию.



- Не допускайте скопления пыли на контактах разъемов или на розетке. Это может привести к пожару.

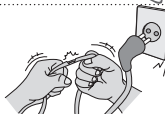

- Не допускайте физического или механического воздействия на шнур электропитания, а именно перекручивания, завязывания, перегибания шнура. Не зажимайте шнур дверью и не наступайте на него. Обращайте особое внимание на вилки, настенные розетки и точки соединения провода с устройством.



- Не нажимайте сильно на панель рукой или острым предметом (гвоздем, карандашом или ручкой). Не царапайте панель.



- Старайтесь не прикасаться к экрану и не держать на нем пальцы в течение продолжительного периода времени. Это может вызвать временные искажения на экране.



- При чистке устройства и его компонентов, сначала, отсоедините вилку шнура питания от розетки, а затем протрите устройство мягкой тканью. Применение избыточных усилий может привести к появлению царапин или обесцвечиванию поверхности. Не распыляйте воду и не протирайте устройство мокрой тканью. Никогда не используйте очистителями для стекол, автомобильными или промышленными полиролями, абразивными средствами или воском, бензолом, спиртом и т. п., которые могут повредить устройство и его панель. Несоблюдение указанных мер предосторожности может привести к возгоранию, поражению электрическим током или повреждению устройства (деформации, коррозии или поломке).

- Если устройство подключено к розетке переменного тока, оно не отключается от источника питания переменного тока, даже при выключении с помощью переключателя питания.



- Отключая прибор от электрической розетки, беритесь рукой за вилку. Отсоединение проводов внутри кабеля может привести к возгоранию.



- При перемещении устройства сначала убедитесь в том, что оно отключено от сети. Затем отсоедините кабели питания, антенные кабели и остальные подключаемые кабели. Телевизор или кабель питания могут быть повреждены, что может создать опасность возгорания или поражения электрическим током.



- Перемещение или распаковку устройства следует производить двум людям, т.к. оно тяжелое. Иначе возможно получение травмы.



- Раз в год отдавайте устройство в сервисный центр для чистки его внутренних частей. Накопившаяся пыль может привести к механическому повреждению.



- Любое обслуживание должны производить квалифицированные специалисты. Обслуживание требуется, когда устройство было повреждено каким-либо образом (поврежден кабель питания или вилка, пролита жидкость, внутрь попал посторонний предмет, устройство пострадало от дождя или влаги, устройство не работает должным образом, или его уронили).



- Если устройство кажется холодным на ощупь, при его включении возможно небольшое мерцание. Это нормальное явление, с устройством все в порядке.



- ЖК-панель — это высокотехнологичное изделие с матрицей с разрешением от 2 до 6 миллионов пикселей. На панели могут появляться мелкие черные точки и/или яркие цветные точки (красные, синие или зеленые) размером 1 ppm. Это не является неисправностью и не влияет на производительность и надежность устройства. Эта проблема также встречается в сторонних продуктах и не является поводом для обмена или денежного возмещения (денежной компенсации).



- В зависимости от места просмотра (слева/справа/сверху/снизу) яркость и цветность панели может изменяться. Это происходит ввиду особенностей строения панели. Это не связано с производительностью устройства и не является неисправностью.



- Отображение неподвижного изображения (например, логотипа вещаемого канала, экранного меню, сцены из видеоигры) в течение длительного времени может привести к повреждению экрана и появлению остаточного изображения. Настоящая гарантия на устройство не распространяется на появление остаточного изображения. Не допускайте отображения статичного изображения в течение длительного времени (двух и более часов для ЖК-телевизоров, одного и более часов для плазменных телевизоров). Кроме того, остаточное изображение по краям экрана может появиться при просмотре изображения в формате 4:3 в течение длительного периода времени. Эта проблема также встречается в сторонних продуктах, и не является поводом для обмена или денежного возмещения.

• Звуки, издаваемые устройством

Треск: треск, который можно услышать при просмотре или выключении телевизора, вызван тепловым сжатием пластика в результате изменения температуры и влажности. Данный шум является обычным явлением при использовании продуктов, подверженных температурной деформации.

Гудение электрической цепи/жужжание панели: из высокоскоростной коммутационной схемы устройства может исходить тихий шум, образованный при прохождении большого тока, необходимого для работы устройства. Это зависит от устройства. Данный звук не влияет на работу и надежность продукта.

Просмотр 3D-изображения (только для моделей с поддержкой 3D)



ПРЕДУПРЕЖДЕНИЕ!

РУССКИЙ

Условия просмотра

- Время просмотра
 - При просмотре 3D-изображения каждый час следует делать 5—15-минутные перерывы. Просмотр 3D-изображения в течение длительного времени может стать причиной головной боли, головокружения, усталости или дискомфорта.

Люди, подверженные припадкам от светового воздействия или имеющие хронические заболевания

- Некоторые зрители могут испытывать припадки или другие симптомы в результате воздействия импульсов света или определенного его сочетания в 3D-изображении.
- Не следует смотреть 3D-видео, если чувствуется тошнота, при беременности и / или хронических заболеваниях, таких как эпилепсия, расстройство сердечной деятельности или при проблемах с давлением и т.д.
- 3D-изображения не рекомендуются к просмотру людям со стереослепотой или стереоаномалиями. Может появиться двоение изображения или дискомфорт.
- В случае страбизма (косоглазие), амблиопии (пониженное зрение) или астигматизма могут возникнуть сложности в распознавании глубины, может быстро наступать усталость из-за двоения изображения. Рекомендуется делать более частые перерывы.
- Если зрение левым и правым глазом различается, то перед просмотром 3D-изображений следует пройти осмотр у окулиста.

Симптомы, при которых требуется прекратить просмотр 3D-изображения или сделать перерыв

- Не следует смотреть 3D-изображение при усталости от недостатка сна, переутомлении или опьянении.
- В этом случае следует прекратить просмотр 3D-изображения и отдохнуть, чтобы данные симптомы прошли.
 - Если симптомы сохраняются, то следует обратиться к врачу. Симптомы включают головную боль, боль в глазах, головокружение, тошноту, сердцебиение, расфокусировку изображения, дискомфорт, двоение изображения, зрительный дискомфорт и усталость.

**ВНИМАНИЕ!****Условия просмотра**

- Расстояние просмотра
 - При просмотре 3D-видео рекомендуется находиться на расстоянии не менее двух диагоналей экрана от телевизора. Если при просмотре 3D-видео вы чувствуете дискомфорт, отодвиньтесь от телевизора дальше.

Возраст зрителей

- Младенцы/дети
 - Просмотр 3D-изображений детьми до 6 лет запрещен.
 - Дети до 10 лет, поскольку их зрение развивается, имеют повышенную восприимчивость и перевозбуждаются (например, пытаются дотронуться до экрана или прыгнуть в него). Просмотр 3D-изображений детьми должен строго контролироваться.
 - У детей более выражена бинокулярная диспаратность 3D-изображений, чем у взрослых, поскольку расстояние между глазами у них меньше. Таким образом, одно и то же стереоизображение для них выглядит более глубоким, чем для взрослых.
- Подростки
 - Подростки до 19 лет могут иметь повышенную чувствительность из-за световой стимуляции 3D-изображения. Рекомендуем им воздерживаться от длительного просмотра 3D-изображений в состоянии усталости.
- Пожилые люди
 - Для пожилых людей стереоэффект 3D-изображений может быть менее выражен, чем для молодых. Не следует располагаться к телевизору ближе, чем рекомендуется.

Меры предосторожности при использовании 3D-очков

- Убедитесь в том, что вы используете 3D-очки производства LG. Иначе качественное отображение 3D-видео может не обеспечиваться.
- Не используйте 3D-очки вместо очков для коррекции зрения, солнечных очков и защитных очков.
- Применение модифицированных 3D-очков может привести к напряжению зрения или искажению изображения.
- Не подвергайте 3D-очки воздействию чрезвычайно высоких или низких температур. Это может привести к их деформации.
- 3D-очки легко сломать или поцарапать. Используйте только чистую мягкую ткань для очистки линз. Не царапайте поверхность линз 3D-очков острыми предметами и не очищайте их химическими веществами.

! ПРИМЕЧАНИЕ

- Приведенное изображение может отличаться от вашего телевизора.
- Экранное меню вашего телевизора может незначительно отличаться от изображенного на рисунке.
- Доступные меню и параметры могут отличаться в зависимости от используемого источника входа или модели устройства.
- Функции устройства могут быть изменены без уведомления в дальнейшем.
- Для снижения энергопотребления переключайте телевизор в режим ожидания. Если вы не намереваетесь использовать устройство в течение длительного времени, следует выключить его из розетки для снижения рисков возгорания и потребления энергии.
- Энергопотребление во время использования может быть значительно снижено путем уменьшения яркости и подсветки изображения на экране.

УСТАНОВКА

- 1 Откройте упаковку и убедитесь в наличии полного комплекта аксессуаров.
- 2 Подсоедините подставку к телевизору.
- 3 Подключите внешнее устройство к телевизору.
- 4 Убедитесь в том, что сетевое подключение доступно.
Функции настройки сети можно использовать, только если сеть подключена.

СБОРКА И ПОДГОТОВКА К РАБОТЕ

Распаковка

Комплект должен включать следующие элементы. В случае отсутствия аксессуаров обратитесь в магазин, в котором был куплен этот товар. Рисунки в инструкции могут отличаться от данного устройства и его элементов.

! ВНИМАНИЕ!

- Для обеспечения безопасности и продолжительного срока службы устройства не используйте детали, не одобренные изготовителем.
- Какие-либо повреждения или ущерб, вызванные использованием деталей не одобренных производителем, не являются гарантийным случаем.
- На экране некоторых моделей может быть ТОНКАЯ ПЛЁНКА - НЕ ОТКЛЕИВАЙТЕ ЕЁ.

! ПРИМЕЧАНИЕ

- Комплектация устройства может отличаться в зависимости от модели.
- Спецификации устройства или содержание данного руководства может изменяться без предварительного уведомления ввиду модернизации функций устройства.
- Для обеспечения оптимального соединения кабели HDMI и USB-устройства должны иметь корпус разъема толщиной не более 10 мм и шириной не более 18 мм. Используйте удлинитель, который поддерживает USB 2.0, если кабель USB или флэш-накопитель USB не вставляется в порт USB на вашем телевизоре.

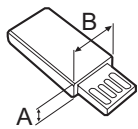
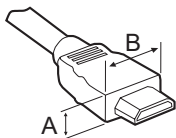

*A ≤ 10 мм

*B ≤ 18 мм

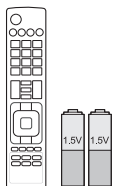

Пульт ДУ и батареи (AAA)
(в зависимости от модели)
Пульт ДУ не будет входить
в комплектацию для всех
рынков.
(См. стр. 21, 22)

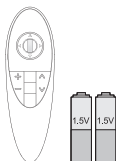

**Пульт ДУ Magic, батареи
(AA)**
(только для UB80**,
UB82**, UB83**)
(См. стр. 23)



Руководство пользователя

РУССКИЙ



Кабель питания



3D-очки
Количество 3D-очков
может отличаться в
зависимости от модели
или страны.
(только для UB83**)

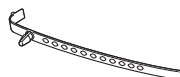

Держатель для кабеля
(См. стр. А-5)

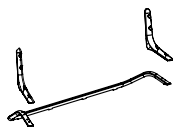

Стойка / Основание
(только для UB83**-ZB)
(См. стр. А-4)

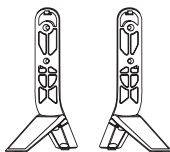

Основание
(только для UB83**-ZG)
(См. стр. А-3)

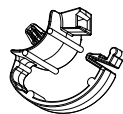

Кабельный органайзер
2 шт.
(См. стр. А-5)

РУССКИЙ



Переходной кабель SCART
(См. стр. А-26)

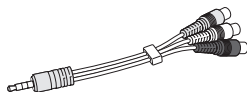

Композитный переходной кабель
(См. стр. А-16, А-18)

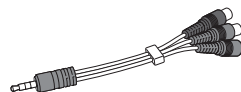

Компонентный переходной кабель
(См. стр. А-16)



Винты для подставки
8 шт., М4 x L20
(только для UB83**-ZB)
(См. стр. А-4)
4 шт., М4 x L20
(только для UB80**, UB82**)
(См. стр. А-3)



Винты для подставки
4 шт., М4 x L21
(только для UB83**-ZG)
(См. стр. А-3)

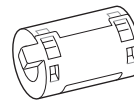

Ферритовый сердечник
(в зависимости от модели)

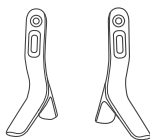

Основание
(только для UB80**, UB82**)
(См. стр. А-3)

ПРИМЕЧАНИЕ

Использование ферритового кольца (в зависимости от модели)

- Ферритовый сердечник используется для снижения электромагнитных помех в сетевом зарядки. Намотайте сетевую кабель на ферритовый сердечник один раз. Поместите ферритовый сердечник рядом с телевизором.



[Вид ферритового сердечника в разрезе]



Принадлежности, приобретаемые отдельно

Отдельные элементы каталога могут быть изменены или модифицированы без уведомления. Для приобретения этих принадлежностей обратитесь к дилеру. Данные устройства работают только с совместимыми моделями.

AG-F***DP

Очки Dual Play

AG-F***

3D-очки

AN-MR500

Пульт ДУ Magic

AN-VC5**

Камера для видеозвонков

Звуковая панель LG

РУССКИЙ

Совместимость	UB82** UB80**	UB83**
AG-F***DP Очки Dual Play		•
AG-F*** 3D-очки		•
AN-MR500 Пульт ДУ Magic	•	•
AN-VC5** Камера для видеозвонков	•	•
Звуковая панель LG	•	•

Название модели или ее конструкция может изменяться в зависимости от функциональных обновлений, решения производителя или от его политики.

Органы управления и кнопки

РУССКИЙ

Тип А : UB83**-ZB

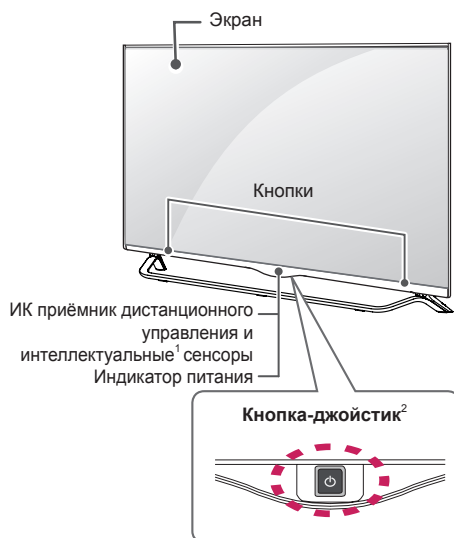

Тип С : UB83**-ZG

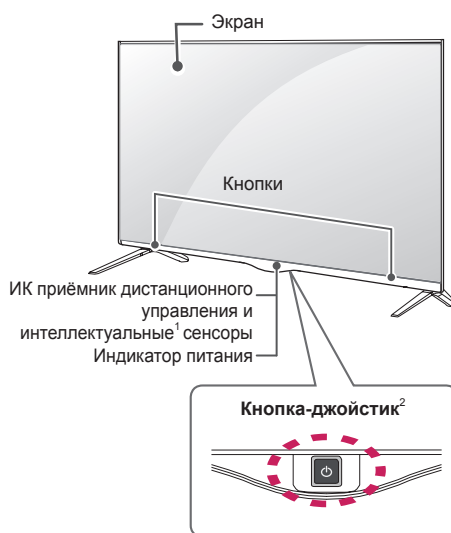

Тип В : UB80**, UB82**

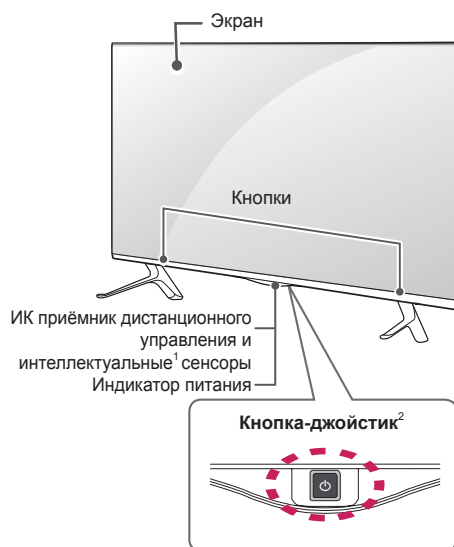

- 1 Интеллектуальный сенсор настраивает изображение в зависимости от условий освещения.
- 2 Кнопка - джойстик Данная кнопка расположена за экраном телевизора.

**ПРИМЕЧАНИЕ**

- Чтобы включить или выключить индикатор питания, выберите в главном меню **УСТАНОВКИ**.

Использование кнопки-джойстика

Возможность легко управлять функциями телевизора с помощью кнопки-джойстика, сдвигая ее вверх, вниз, влево или вправо.

Основные функции

	Включение питания	Когда телевизор выключен, нажмите пальцем кнопку-джойстик один раз и отпустите ее.
	Выключение питания	Когда телевизор включен, нажмите и удерживайте пальцем кнопку-джойстик в течение нескольких секунд, затем отпустите ее. (При этом, если кнопка Menu (Меню) отображается на экране, выйти из меню можно нажатием и удерживанием кнопки-джойстика.)
	Управление громкостью	Сдвигая пальцем кнопку-джойстик влево или вправо, можно регулировать уровень громкости звука.
	Управление программой	Сдвигая пальцем кнопку-джойстик вверх или вниз, можно выбирать программы из списка сохраненных программ.

**ПРИМЕЧАНИЕ**

- Сдвигая пальцем кнопку-джойстик вверх, вниз, влево или вправо, будьте внимательны и не нажимайте на кнопку. Если нажать кнопку-джойстик, невозможно будет выполнить настройку уровня громкости и сохранить программы.

Настройка меню

Когда телевизор включен, нажмите кнопку-джойстик один раз.

Можно настраивать элементы меню (🔌, ⚙️, ✕, 📶) сдвигая кнопку-джойстик вверх, вниз, влево или вправо.

		ТВ выключен	Выключение питания телевизора.
		Настройки	Переход к главному меню.
		Закрыть	Закрытие окон просмотра на экране и возврат к просмотру ТВ.
		Вход	Изменение источника входного сигнала.

Поднятие и перемещение

Перед перемещением или поднятием телевизора ознакомьтесь со следующими инструкциями во избежание повреждения и для обеспечения безопасной транспортировки независимо от типа и размера телевизора.



ВНИМАНИЕ!

- Избегайте касания экрана, так как это может привести к его повреждению.
- Телевизор предпочтительно перемещать в оригинальной коробке или упаковочном материале.
- Перед перемещением или поднятием телевизора отключите кабель питания и все остальные кабели.
- Во избежание царапин, когда вы держите телевизор, экран должен быть направлен в сторону от вас.

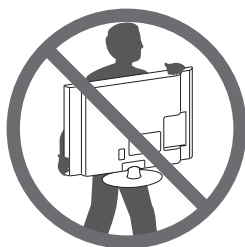

- Крепко удерживайте верхнюю и нижнюю части корпуса телевизора. Не дотрагивайтесь до прозрачной части, динамика или области решетки динамика.

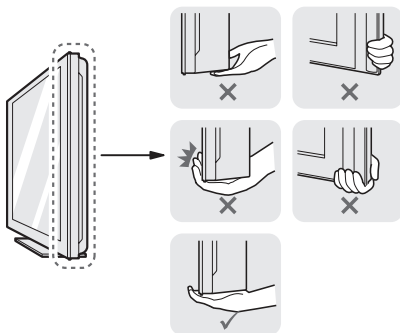

- Большой телевизор должны переносить не менее 2-х человек.
- При транспортировке телевизора в руках удерживайте его, как показано на следующем рисунке.

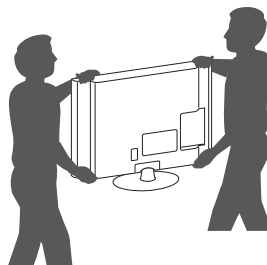

- При транспортировке не подвергайте телевизор тряске или избыточной вибрации.
- При транспортировке держите телевизор вертикально, не ставьте его на бок и не наклоняйте влево или вправо.
- Не оказывайте чрезмерного давления на каркас рамы, ведущего к ее сгибанию / деформации, так как это может привести к повреждению экрана.
- При обращении с телевизором будьте осторожны, чтобы не повредить кнопку-джойстик, выступающую из корпуса.

Установка на столе

- 1 Поднимите и вертикально установите телевизор на столе.
 - Оставьте 10 см (минимум) зазор от стены для достаточной вентиляции.

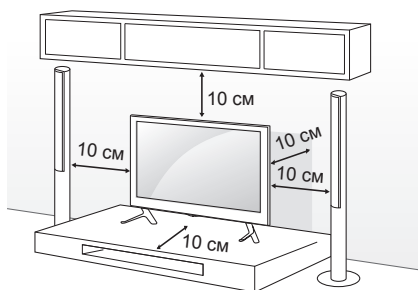

- 2 Подключите шнур питания к розетке.



ВНИМАНИЕ!

- Не размещайте телевизор вблизи источников тепла, так как это может привести к пожару или другим повреждениям.

Закрепление телевизора на стене

(Этот компонент доступен не для всех моделей.)

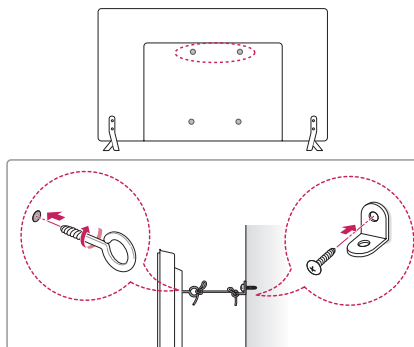

- 1 Вставьте и затяните болты с ушками или болты кронштейнов ТВ на задней панели телевизора.
 - Если в местах для болтов с ушками уже установлены другие болты, то сначала вывинтите их.
- 2 Закрепите кронштейны на стене с помощью болтов. Совместите кронштейн и болты с ушками на задней панели телевизора.
- 3 Крепким шнуром надежно привяжите болты с ушками к кронштейнам. Убедитесь в том, что шнур расположен горизонтально.



ВНИМАНИЕ!

- Следите за тем, чтобы дети не забрались и не висели на телевизоре.



ПРИМЕЧАНИЕ

- Используйте платформу или шкаф достаточно большой и прочный, чтобы выдержать вес устройства.
- Кронштейны, винты и шнуры не входят в комплект поставки. Дополнительные аксессуары можно приобрести у местного дилера.

Крепление на стене

Осторожно прикрепите настенный кронштейн (приобретаемый отдельно) к задней части телевизора и прикрепите его к прочной стене перпендикулярно полу. Для монтажа телевизора на стены из других строительных материалов обращайтесь к квалифицированным специалистам. Компания LG рекомендует вызывать квалифицированного мастера для крепления телевизора к стене.

Рекомендуется использовать кронштейн для настенного крепления LG.

Если вы используете кронштейн для настенного крепления другого производителя, рекомендуется использовать кронштейн, который обеспечивает надежное крепление устройства на стене и наличие достаточного места за устройством, для удобного подсоединения всех внешних устройств.

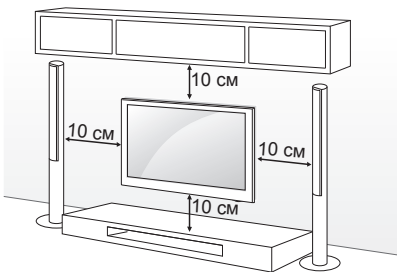

Убедитесь в том, что винты и настенный кронштейн отвечают стандартам VESA. В следующей таблице приведены стандартные габариты для комплектов настенного крепления.

Принадлежности, приобретаемые отдельно (кронштейн для настенного крепления)

Модель	49/55UB83** 49/55UB82**	42UB82** 40UB80**
VESA (A x B)	400 x 400	200 x 200
Стандартный винт	M6	M6
Количество винтов	4	4
Кронштейн для настенного крепления	LSW440B MSW240	LSW240B MSW240

Кронштейн для настенного крепления		
MSW240	LSW240B	LSW440B

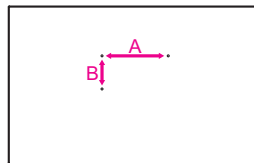

ВНИМАНИЕ!

- Перед перемещением и установкой телевизора отключите кабель питания. Несоблюдение этого правила может привести к поражению электрическим током.
- Установка телевизора на потолок или наклонную стену может привести к его падению и получению травмы. Следует использовать одобренный кронштейн LG для настенного крепления и обратиться к местному дилеру или квалифицированному специалисту.
- Не заворачивайте винты с избыточной силой, т.к. это может привести к повреждению телевизора и потере гарантии.
- Следует использовать винты и настенные крепления, отвечающие стандарту VESA. Гарантия не распространяется на повреждения или травмы, полученные в результате неправильного использования или использования неправильных аксессуаров.



ПРИМЕЧАНИЕ

- Следует использовать винты, указанные в спецификации для винтов стандарта VESA.
- Комплект кронштейна для настенного крепления снабжается инструкцией по монтажу и необходимыми комплектующими.
- Настенный кронштейн является дополнительным аксессуаром. Дополнительные аксессуары можно приобрести у местного дилера.
- Длина винтов может зависеть от кронштейна для настенного крепления. Убедитесь в том, что винты имеют соответствующую длину.
- Дополнительная информация приведена в руководстве к кронштейну для настенного крепления.

ПУЛЬТ ДУ

Описания в данном руководстве относятся к кнопкам на пульте ДУ. Внимательно прочитайте настоящее руководство и правильно используйте пульт ДУ с телевизором. Чтобы заменить батареи, откройте крышку батарейного отсека, замените батареи (1,5 В ААА) с учётом (+) и (-), указанных на маркировке в отсеке, и закройте крышку отсека. Для извлечения батарей выполните действия по их установке в обратном порядке.

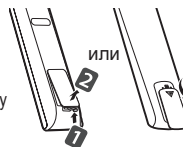

ВНИМАНИЕ!

- Не используйте новые батареи вместе со старыми, это может вызвать повреждение пульта ДУ.
- Пульт ДУ не будет входить в комплектацию для всех рынков.

Направляйте пульт ДУ на телевизор.
(В зависимости от модели)

	<p>⏻ (ПИТАНИЕ) Включение и выключение телевизора.</p> <p>TV/RAD Выбор радио-, телевизионного канала или канала DTV.</p> <p>SUBTITLE Повторное отображение наиболее часто используемых в цифровом режиме субтитров.</p> <p>Q.MENU Доступ к быстрому меню.</p> <p>GUIDE Показ программы передач.</p> <p>1 AD При нажатии кнопки AD включается функция звуковых описаний. (В зависимости от модели)</p> <p>1 INFO Отображение информации о текущей программе и экране. (В зависимости от модели)</p> <p>↔ INPUT Изменение источника входного сигнала.</p>
	<p>LIST Доступ к списку сохраненных программ.</p> <p>␣ (Пробел) Ввод пробела на экранной клавиатуре. (в зависимости от модели)</p> <p>Q.VIEW Возврат к ранее просматриваемой программе.</p> <p>+ / - Настройка громкости.</p> <p>FAV Доступ к списку избранных каналов.</p> <p>2 INFO Отображение информации о текущей программе и экране. (В зависимости от модели)</p> <p>2 3D Просмотр 3D-видео. (В зависимости от модели)</p> <p>MUTE Выключение звука.</p> <p>^ P v Переход между сохраненными программами или каналами.</p> <p>^ PAGE v Переход к предыдущему или следующему экрану.</p>
	<p>SETTINGS Доступ к главному меню.</p> <p>🏠 SMART Доступ к начальному меню Home.</p> <p>📺 MY APPS Отображение списка приложений.</p> <p>Кнопки ТЕЛЕТЕКСТА (TEXT, T.OPT) Эти кнопки используются для работы с телетекстом.</p> <p>Кнопки навигации (вверх/вниз/влево/вправо) Прокрутка меню или параметров.</p> <p>OK Выбор меню или параметров и подтверждение ввода.</p> <p>↶ BACK Возврат на предыдущий уровень.</p> <p>EXIT Закрытие окон просмотра на экране и возврат к просмотру ТВ.</p>
	<p>3 APP/* Выбор нужного источника в меню MHP телевизора. (Только для Италии) (в зависимости от модели)</p> <p>3 AD При нажатии кнопки AD включается функция звуковых описаний. (В зависимости от модели)</p> <p>REC/* Начало записи и отображение меню записи. (поддерживается только моделями со встроенной поддержкой стандарта Time Machine^{Ready})</p> <p>LIVE TV Возврат к ПРЯМОЙ ТРАНСЛЯЦИИ.</p>
	<p>Кнопки управления (⏏, ▶, ⏸, ⏪, ⏩) Управление содержимым премиум-качества, Time Machine^{Ready}, меню SmartShare или SIMPLINK-совместимыми устройствами (USB, SIMPLINK или Time Machine^{Ready}).</p> <p>4 Цветные клавиши Доступ к специальным функциям некоторых меню. (•: Красная, ••: Зеленая, •••: Желтая, ••••: Синяя)</p>

РУССКИЙ

(В зависимости от модели)

РУССКИЙ

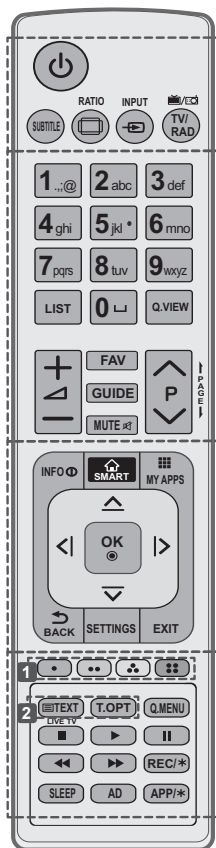

<p>⏻ (ПИТАНИЕ) Включение и выключение телевизора.</p> <p>SUBTITLE Повторное отображение наиболее часто используемых в цифровом режиме субтитров.</p> <p>📐 RATIO Изменение размеров изображения.</p> <p>📡 INPUT Изменение источника входного сигнала.</p> <p>TV/RAD 📡/📺 Выбор радио-, телевизионного канала или канала DTV.</p> <p>LIST Доступ к списку сохраненных программ.</p> <p>␣ (Пробел) Ввод пробела на экранной клавиатуре.</p> <p>Q.VIEW Возврат к ранее просматриваемой программе.</p> <p>+ 🔊 - Настройка громкости.</p> <p>FAV Доступ к списку избранных каналов.</p> <p>GUIDE Показ программы передач.</p> <p>MUTE 🔊 Выключение звука.</p> <p>^ P v Переход между сохраненными программами или каналами.</p> <p>← PAGE → Переход к предыдущему или следующему экрану.</p>
<p>INFO ⓘ Отображение информации о текущей программе и экране.</p> <p>🏠 SMART Доступ к начальному меню Home.</p> <p>📱 MY APPS Отображение списка приложений.</p> <p>Кнопки навигации (Вверх/Вниз/Влево/Вправо) Прокрутка меню или параметров.</p> <p>OK Ⓞ Выбор меню или параметров и подтверждение ввода.</p> <p>↶ BACK Возврат на предыдущий уровень.</p> <p>SETTINGS Доступ к главному меню.</p> <p>EXIT Закрытие окон просмотра на экране и возврат к просмотру ТВ.</p>
<p>1 Цветные клавиши Доступ к специальным функциям некоторых меню. (🔴): Красная, (🟢): Зеленая, (🟡): Желтая, (🟠): Синяя)</p> <p>2 Кнопки ТЕЛЕТЕКСТА Эти кнопки используются для работы с телетекстом.</p> <p>LIVE TV Возврат к ПРЯМОЙ ТРАНСЛЯЦИИ.</p> <p>Q. MENU Доступ к быстрому меню.</p> <p>Кнопки управления (⏪, ▶, ⏸, ⏩, ⏴, ⏵) Управление содержимым премиум-качества, Time Machine^{Ready}, меню SmartShare или SIMPLINK-совместимыми устройствами (USB, SIMPLINK или Time Machine^{Ready}).</p> <p>REC/* Начало записи и отображение меню записи. (поддерживается только моделями со встроенной поддержкой стандарта Time Machine^{Ready})</p> <p>SLEEP Установка таймера сна.</p> <p>AD При нажатии кнопки AD включается функция звуковых описаний.</p> <p>APP/* Выбор нужного источника в меню MHP телевизора. (Только для Италии) (в зависимости от модели)</p>

ФУНКЦИИ ПУЛЬТА ДУ MAGIC

Этот компонент доступен не для всех моделей.

При появлении сообщения "Разряжена батарея пульта ДУ Magic. Замените батарею." необходимо заменить батарею.

Чтобы заменить батареи, откройте крышку батарейного отсека, замените батареи (1,5 В AA) с учетом \oplus и \ominus , указанных на наклейке в отсеке, и закройте крышку. Направляйте пульт ДУ на телевизор.

Чтобы извлечь батареи, выполните указания по их установке в обратном порядке.

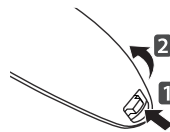

РУССКИЙ



ВНИМАНИЕ!

- Не используйте новые батареи вместе со старыми, это может вызвать повреждение пульта ДУ.

(Только для UB83**, UB82**, UB80**)

⏻ (ПИТАНИЕ)
Включение и выключение телевизора.

Кнопки навигации
(Вверх/Вниз/Влево/Вправо)
Прокручивать меню можно нажатием кнопок вверх, вниз, влево, вправо.
При нажатии кнопок \triangle , ∇ , \triangleright или \triangleleft при использовании указателя, указатель исчезнет с экрана и Пульт ДУ Magic будет выполнять функции обычного пульта ДУ. Чтобы вернуть указатель на экран, встряхните Пульт ДУ Magic влево и вправо.

Колесико(ОК)
Нажмите центральную кнопку Колесико для выбора меню.
Переключать программы и каналы, а также прокручивать меню можно с помощью кнопки Колесико.

Цветные клавиши
Доступ к специальным функциям некоторых меню.
($\color{red}\bullet$): Красная, ($\color{green}\bullet$): Зеленая,
($\color{yellow}\bullet$): Желтая, ($\color{blue}\bullet$): Синяя)

⏮ ⏪ ⏩ ⏭
Настройка громкости.

⏪ (Назад)
Возврат на предыдущий уровень.

⏴ (Home)
Доступ к меню Home.

📺 (ВЫХОД К ТВ (LIVE TV))
Переключение между режимами приёма антенн и другими входами.

🗣️ (Распознавание голоса)
(в зависимости от модели)

⏮ P ⏭
Переход между сохраненными программами или каналами.

1 2 3 / INPUT
Отображение пульта ДУ.
* Доступ к меню универсального пульта. (в зависимости от модели)
* При нажатии и удерживании кнопки **1 2 3 / INPUT** отобразится меню для выбора внешнего устройства, подключенного к телевизору.

3D
Просмотр 3D-видео.
(только для моделей с поддержкой 3D)

🔊 (БЕЗ ЗВУКА)
Выключение звука.
* Для включения функции звуковых описаний нажмите и удерживайте кнопку **🔊**.
(в зависимости от модели)

Распознавание голоса (в зависимости от модели)

Для использования функции распознавания голоса требуется подключение к сети.

1. Нажмите кнопку распознавания голоса.
2. Произнесите необходимую фразу при появлении окна отображения голоса в левой части экрана телевизора.
 - Распознавание голоса может быть не выполнено, если вы говорите слишком быстро или слишком медленно.
 - При использовании пульта ДУ Magic расстояние между пультом и лицом не должно превышать 10 см.
 - Уровень распознаваемости голоса зависит от пользовательских характеристик (тембр, произношение, интонация и скорость) и от окружающих условий (шум и уровень громкости телевизора).

Регистрация пульта ДУ Magic**Регистрация пульта ДУ Magic**



(Колесико)

Чтобы пользоваться пультом ДУ Magic сначала выполните его сопряжение с телевизором.

1. Вставьте батареи в пульт ДУ Magic и включите телевизор.
2. Направьте пульт ДУ Magic в сторону телевизора и нажмите кнопку  **Колесико(ОК)** на пульте.

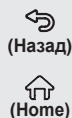

» Если зарегистрировать пульт ДУ Magic на телевизоре не удастся, повторите попытку, предварительно выключив и снова включив телевизор.

Повторная регистрация пульта ДУ Magic

Одновременно нажмите кнопки  (**Назад**) и  (**Home**) и удерживайте их в течение 5 секунд, чтобы отключить пульт ДУ Magic от телевизора.

» Нажатие и удерживание кнопки  (**ВЫХОД К ТВ (LIVE TV)**) позволяет выполнить отмену и повторно зарегистрировать пульт ДУ Magic без задержки.

Использование пульта ДУ Magic

- Аккуратно встряхните пульт ДУ Magic справа налево или нажмите кнопки  (**Home**),  / **INPUT**,  чтобы указатель появился на экране.
- » Указатель появится на экране, если прокрутить кнопку Колесико. (в зависимости от модели)
- Если указатель не использовать в течение некоторого времени, или пульт ДУ Magic положить на ровную поверхность, указатель исчезнет с экрана телевизора.
- Если указатель не передвигается по экрану так, как вам бы этого хотелось, встряхните пульт ДУ Magic влево или вправо. Указатель переместится в центр экрана.
- Пульт ДУ Magic расходует батарейки быстрее, чем обычный пульт ДУ по причине наличия дополнительных функций.

Меры предосторожности при использовании пульта ДУ Magic

- Используйте пульт ДУ в пределах указанного диапазона (до 10 метров.) При использовании устройства за пределами указанного диапазона или при наличии препятствий в зоне действия устройства могут возникнуть сбои передачи сигналов.
- В зависимости от наличия аксессуаров могут возникнуть сбои передачи сигналов. Такие устройства, как СВЧ-печи и беспроводные ЛВС используют тот же диапазон частот (2,4 ГГц), что и пульт ДУ Magic. Это может привести к сбоям передачи сигналов.
- Пульт ДУ Magic может работать некорректно, если беспроводной роутер установлен в пределах одного метра от телевизора. Беспроводной роутер следует устанавливать на расстоянии более одного метра от телевизора.
- Не разбирайте и не нагревайте батареи питания.
- Не роняйте элементы питания. Избегайте ударов и иных сильных воздействий на элементы питания.
- Неправильная установка батарей может привести к взрыву.

ИСПОЛЬЗОВАНИЕ РУКОВОДСТВА ПОЛЬЗОВАТЕЛЯ

Руководство пользователя облегчает доступ к подробной информации о телевизоре.

- 1 Нажмите кнопку  (Home) для доступа к **Дома** меню.
- 2 Выберите **НАСТРОЙКИ** → **ПОДДЕРЖКА**.
- 3 Выберите **Руководство пользователя** и нажмите **Колесико(OK)**.

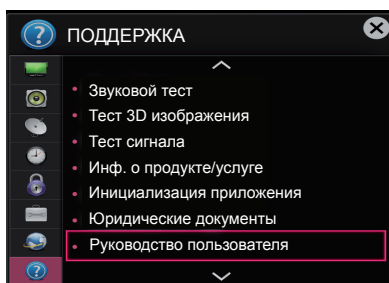

ОБСЛУЖИВАНИЕ

Чистка телевизора

Для сохранения превосходного качества изображения и длительного срока службы продукта необходимо регулярно чистить телевизор.



ВНИМАНИЕ!

- Перед очисткой телевизора выключите питание и отключите шнур питания и другие кабели.
- Если телевизор не используется в течение длительного времени, отключите шнур питания от розетки, чтобы избежать повреждения из-за разряда молнии или скачка напряжения.

Экран, панель, корпус и основание

- Для удаления пыли или незначительных загрязнений используйте сухую, чистую и мягкую ткань.
- Для удаления значительных загрязнений протирайте поверхность мягкой тканью, смоченной в чистой воде или мягком растворе моющего средства. После этого сразу же протрите экран и рамку сухой тканью.



ВНИМАНИЕ!

- Всегда избегайте касания экрана, так как это может привести к его повреждению.
- Не нажимайте, не трите и не бейте по поверхности ногтями или острыми предметами, так как это может привести к появлению царапин на экране и искажению изображения.
- Не используйте химические вещества, так как это может привести к повреждению поверхности.
- Не наносите жидкость непосредственно на поверхность. При попадании воды внутрь корпуса телевизора существует риск возникновения пожара, поражения электрическим током и неисправности.



Кабель питания

Регулярно очищайте шнур питания от накопившейся пыли или грязи.

УСТРАНЕНИЕ НЕИСПРАВНОСТЕЙ

Проблема	Решение
Невозможно управлять телевизором с помощью пульта ДУ.	<ul style="list-style-type: none"> • Проверьте датчик ДУ на телевизоре и повторите попытку. • Убедитесь в отсутствии препятствий между телевизором и пультом ДУ. • Убедитесь, что батареи находятся в рабочем состоянии и правильно установлены (+ к +, - к -).
Отсутствуют изображение и звук.	<ul style="list-style-type: none"> • Убедитесь в том, что телевизор включен. • Убедитесь в том, что шнур питания подключен к розетке. • Убедитесь в том, что розетка работает, подключив к ней другие устройства.
Телевизор неожиданно выключается.	<ul style="list-style-type: none"> • Проверьте надежность подключения к электросети (место: розетка/ТВ). Возможно, произошел сбой в сети электропитания, плохой контакт в розетке. • Проверьте, включена ли функция Авт. реж. ожидания (в зависимости от модели) / Таймер сна / Время выкл. в меню ВРЕМЯ. • Если отсутствует входной сигнал в течение 15 минут, телевизор выключится автоматически.
При подсоединении к компьютеру (HDMI/DVI), отображается сообщение "Нет сигнала" или "Неверный формат".	<ul style="list-style-type: none"> • Выключение/включение телевизора с помощью пульта ДУ. • Повторное подключение кабеля HDMI. • Перезапустите компьютер, пока телевизор включен.

ТЕХНИЧЕСКИЕ ХАРАКТЕРИСТИКИ

Беспроводной модуль: технические характеристики (LGSBW41)			
Беспроводной LAN		Bluetooth	
Стандартный	IEEE 802.11a/b/g/n	Стандартный	Bluetooth версии 3.0
Диапазон частот	2400 — 2483.5 МГц 5150 — 5250 МГц 5725 — 5850 МГц (Для стран, не входящих в ЕС)	Диапазон частот	2400 — 2483.5 МГц
Выходная мощность (Макс.)	802.11a: 13 дБм 802.11b: 15 дБм 802.11g: 14 дБм 802.11n - 2.4ГГц: 16 дБм 802.11n - 5ГГц: 16 дБм	Выходная мощность (Макс.)	10 дБм или ниже
<ul style="list-style-type: none"> Поскольку диапазон, используемый для страны, может отличаться, пользователь не может изменять и настраивать рабочую частоту. Этот продукт настроен в соответствии с таблицей частот в регионах. Минимальное рабочее расстояние до пользователя при установке устройства составляет 20 см. Данную инструкцию можно считать общим положением при настройке условий работы. 			
  			





ИЕЛЕНУШЫ НҰСҚАУЛЫҒЫ ЖШД теледидар*

* LG ЖШД теледидар ЖШД артқы жарығы бар СҚД экранына қолданылады.

Құрылғыны қолданар алдында осы нұсқаулықты мұқият оқып, анықтамалық құрал ретінде қолдану үшін сақтап қойыңыз.

EAC

www.lg.com

МАЗМҰНЫ

3	ЛИЦЕНЗИЯЛАР	26	ТЕХНИКАЛЫҚ ҚЫЗМЕТ КӨРСЕТУ
3	АШЫҚ МӘТІН БАҒДАРЛАМАЛЫҚ ҚҰРАЛ ЕСКЕРТУІ	26	Теледидарды тазалау
3	СЫРТҚЫ БАСҚАРУ ҚҰРЫЛҒЫСЫН ОРНАТУ	26	- Экран, жақтау, корпус және тірек
4	ҚАУІПСІЗДІК ЖӨНІНДЕГІ НҰСҚАУЛАР	26	- Қуат сымы
10	- 3D кескіндерді көру (тек 3D модельдер)	26	АҚАУЛЫҚТАРДЫ ЖОЮ
12	ОРНАТУ ПРОЦЕДУРАСЫ	27	ТЕХНИКАЛЫҚ СИПАТТАР
12	ЖИНАУ ЖӘНЕ ДАЙЫНДАУ		
12	Орауыштан шығару		
15	Бөлек сатылады		
16	Бөлшектер мен түймелер		
17	- Джойстик түймесін қолдану		
18	Теледидарды көтеру және жылжыту		
19	Үстелге орнату		
20	Қабырғаға орнату		
21	ҚАШЫҚТАН БАСҚАРУ ҚҰРАЛЫ		
23	СИҚЫРЛЫ ҚАШЫҚТАН БАСҚАРУ ҚҰРАЛЫНЫҢ ФУНКЦИЯЛАРЫ		
24	Сиқырлы сермеу қашықтан басқару құралын тіркеу		
24	Сиқырлы қашықтан басқару құралын пайдалану жолы		
25	Сиқырлы қашықтан басқару құралын пайдаланудағы сақтандыру шаралары		
25	ПАЙДАЛАНУШЫ НҰСҚАУЫН ПАЙДАЛАНУ		

АБАЙЛАҢЫЗ

- «Абайлаңыз» деп белгіленген хабарды елемеген жағдайда, қатты жарақат алуыңыз мүмкін немесе қайғылы оқиғаға ұшырау немесе өлім қаупі бар.

ЕСКЕРТУ

- Ескерту хабарын елемеген жағдайда, жеңіл жарақат алуыңыз немесе өнім зақымдалуы мүмкін.

ЕСКЕРТПЕ

- Бұл ескертпе өнімді түсінуге және қауіпсіз пайдалануға көмектеседі. Өнімді пайдаланбас бұрын осы ескертпені мұқият оқып шығыңыз.

ЛИЦЕНЗИЯЛАР

Қолдау көрсетілетін лицензиялар модельге қарай әр түрлі болуы мүмкін. Лицензиялар туралы қосымша ақпаратты www.lg.com торабынан қараңыз.



АШЫҚ МӘТІН БАҒДАРЛАМАЛЫҚ ҚҰРАЛ ЕСКЕРТУІ

Осы өнімдегі GPL, LGPL, MPL және басқа да бастапқы коды ашық лицензиялардағы бастапқы кодты алу үшін <http://opensource.lge.com> веб-торабына өтіңіз.

Бастапқы кодқа қоса, барлық қажетті лицензиялардың шарттарын, кепілдік міндеттерінен бас тарту құжаттарын және авторлық құқық туралы мәліметтерін алуға болады.

LG Electronics компаниясы тарату шығынын қамтитын ақыға (дерек тасығышының құны, жеткізу және еңдеу) opensource@lge.com мекенжайына электрондық пошта арқылы сұрау жіберілгенде бастапқы кодты ықшам дискіде жеткізуді ұсынады. Бұл ұсыныс осы өнімді сатып алған уақыттан бастап үш (3) жыл ішінде жарамды болады.

ҚАЗАҚША

СЫРТҚЫ БАСҚАРУ ҚҰРЫЛҒЫСЫН ОРНАТУ

Сыртқы басқару құрылғысын орнату туралы мәліметтер алу үшін, www.lg.com торабына кіріңіз.

ҚАУІПСІЗДІК ЖӨНІНДЕГІ НҰСҚАУЛАР



Өнімді қолданар алдында осы сақтық шараларын мұқият оқып шығыңыз.



АБАЙЛАҢЫЗ



- Теледидарды және қашықтан басқару құралын келесі орталарға қоймаңыз:
 - Тікелей күн сәулесі түсетін жер
 - Ылғалдылық жоғары аймақ, мысалы, ванна
 - Пештер және жылуды тудыратын басқа құрылғылар сияқты кез келген жылу көзінің жанында
 - Бу немесе май оңай әсер етуі мүмкін асхана есептегіштерінің немесе дымқылдаушыларының жанында
 - Жаңбыр немесе жел әсер ететін аймаққа
 - Вазалар сияқты су ыдыстарының жанында
- Әйтпесе, бұл өртке, электр тогының соғуына, дұрыс емес жұмыс істеуге немесе өнімнің деформациялануына әкелуі мүмкін.



- Өнімді шаң жиналатын жерге қоймаңыз. Бұл өрт шығу қаупін төндіруі мүмкін.



- Штепсель – ажырату құрылғысы. Штепсель пайдалануға дайын күйде қалуы керек.



- Қуат штепселін сулы қолмен ұстамаңыз. Оған қоса, сымның істікшесі сулы болса немесе шаң басып тұрса, қуат штепселін толық құрғатыңыз немесе шаңды сүртіп тастаңыз. Шамадан тыс ылғалдылыққа байланысты сізді ток соғуы мүмкін.



- Қуат сымын жерге қосылған ток көзіне жалғаңыз. (Жерге қосылған құрылғылардан басқа.) Сізді электр тогы соғуы немесе жарақаттануыңыз мүмкін.

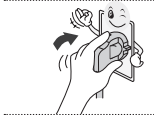

- Қуат сымын толық бекітіңіз. Егер қуат сымы толық бекітілмесе, өрт шығуы мүмкін.



- Қуат сымның жылытқыш секілді ыстық заттарға тимеуін қадағалаңыз. Бұл өрт туындауына немесе электр тогының соғуына әкелуі мүмкін.

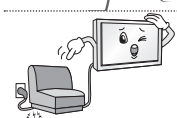

- Қуат сымдарының үстіне ауыр затты немесе өнімнің өзін қоймаңыз. Әйтпесе, өрт шығуы немесе электр тогы соғуы мүмкін.



- Жаңбырдың ішке ағып кіруін болдырмау үшін ғимараттың ішінде және сыртында антеннаны бүгіңіз. Бұл судың өнім ішін зақымдауына және электр тогының соғуына әкелуі мүмкін.



- Теледидарды қабырғаға бекіткенде, теледидардың артындағы қуат және сигнал кабельдерін ілу арқылы теледидарды орнатпаңыз. Бұл өрт туындауына, электр тогының соғуына әкелуі мүмкін.

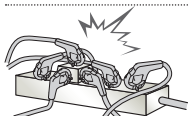

- Бір электр розеткасына тым көп электр құрылғыларын қоспаңыз. Әйтпесе, шамадан тыс қызуға байланысты өрт шығуы мүмкін.

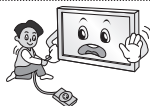

- Сыртқы құрылғыларды қосып жатқанда өнімді түсіріп алмаңыз немесе оның құлап кетуіне жол бермеңіз. Әйтпесе, бұл жарақат алуға немесе өнімнің зақымдалуына әкелуі мүмкін.



- Ылғалға қарсы материалдар бумасын немесе винил орауышты балалар қол жеткізе алмайтын жерде ұстаңыз. Ылғалдыққа қарсы материалды жұту зиянды. Абайсызда жұтып қойған жағдайда, науқасты құстырып, жақын ауруханаға апарыңыз. Оған қоса, винил орауыш тұншығуға себеп болуы мүмкін. Балалардың қолы жетпейтін жерде сақтаңыз.



- Балалардың телевизорға жорғаламауын және асылып тұрмауын қадағалаңыз. Әйтпесе, теледидар аударылып, жарақаттауы мүмкін.



- Бала жұтып қоймауы үшін пайдаланылған батареяларды тиісті түрде тастаңыз. Бала жұтып қойған жағдайда дереу дәрігерге барыңыз.

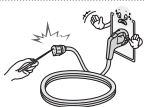

- Қуат кабелінің бір ұшы қабырға розеткасына сұғылып тұрғанда, екінші ұшына өткізгіш (металл таяқша сияқты) енгізбеңіз. Оған қоса, қуат кабелін қабырға розеткасына жалғай салысымен ұстамаңыз. Сізді электр тогы соғуы мүмкін. (Үлгіге байланысты)



- Өнімнің жанына өртенгіш заттар қоймаңыз немесе сақтамаңыз. Өртенгіш заттарды ұқыпсыз пайдаланудан жарылыс немесе өрт шығу қаупі пайда болады.



- Өнімнің ішіне тиын, шаш түйрегіштері секілді темір заттарды, таяқшалар немесе сымды, қағаз, шырпы секілді тез өртенгіш заттарды салмаңыз. Балалар ерекше назар аударуы керек. Электр тогы соғуы, өрт шығуы немесе жарақат алынуы мүмкін. Егер өнімнің ішіне бөгде зат түсіп кетсе, оны өшіріп, қызмет көрсету орталығына хабарласыңыз.



- Өнімге су сеппеңіз немесе өртенгіш заттармен сүртпеңіз (еріктік немесе бензол). Өрт шығуы немесе ток соғуы мүмкін.



- Өнімнің соғылуына немесе бір нәрселердің үстіне құлап кетуін болдырмаңыз немесе экранын ұрмаңыз. Жарақаттануыңыз немесе өнім зақымдалуы мүмкін.



- Өнімді немесе оның антеннасын ешқашан найзағай немесе дауыл кезінде ұстамаңыз. Сізді электр тоғы соғуы мүмкін.

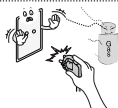

- Қабырға розеткасын, онда газ жылыстауы орын алса ұстамаңыз. Терезені ашып, бөлмені желдетіп алыңыз. Бұл өрт шығуына немесе ұшқын пайда болуына әкелуі мүмкін.



- Өнімді өз бетіңізше бөлшектеуші, жөндеуші немесе өзгертуші болмаңыз. Өрт шығуы немесе ток соғуы мүмкін. Тексерту, калибрлеу немесе жөндеу үшін қызмет көрсету орталығына хабарласыңыз.



- Келесі жағдайлардың кез келгені орын алса, өнімді дереу ажыратып, жергілікті қызмет көрсету орталығына хабарласыңыз.
 - Өнімге соққы әсер етті
 - Өнім зақымдалды
 - Өнімге бөгде заттар кірді
 - Өнімнен түтін немесе оғаш иіс шықты
 Бұл өрт шығуына немесе электр тоғы соғуына әкелуі мүмкін.



- Егер өнімді ұзақ уақыт қолданбайтын болсаңыз, қуат кабелін өнімнен ажыратып тастаңыз. Шаңның жиналуы өрт шығуына немесе изоляцияның бұзылуы токтың жылыстауына, электр тоғының соғуына немесе өртке әкелуі мүмкін.



- Аппаратқа су тамшыламауы немесе шашырамауы тиіс немесе оның үстіне ваза секілді су құйылған заттарды қоюға болмайды.

- Май немесе майлы ауа әсер етуі мүмкін болса, бұл өнімді қабырғаға орнатпаңыз. Бұл өнімді зақымдауы және ол құлап түсуі мүмкін.



- Өнімді радио толқындар пайда болмайтын жерге орнатыңыз.

- Құлап түссе де антеннаның қуат желілеріне тимеуін қамтамасыз ету үшін сыртқы антенна мен қуат желілерінің арасында жеткілікті қашықтық болуы керек. Бұл ток соғу қаупіне себеп болуы мүмкін.



- Өнімді тұрақсыз сәрелер немесе көлбеу беттер сияқты орындарда орнатпаңыз. Сондай-ақ, діріл бар немесе өнім толығымен тұрмайтын орындарды пайдаланбаңыз. Әйтпесе, өнім құлап немесе аударылып, жарақаттауы немесе өнімді зақымдауы мүмкін.

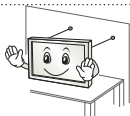

- Теледидарды тірекке орнатсаңыз, өнімнің аударылуын болдырмау әрекеттерін орындау керек. Әйтпесе, өнім аударылып, жарақаттауы мүмкін.

- Мониторды қабырғаға орнату керек болса, VESA стандартты орнату интерфейсін (қосымша бөлшектер) өнімнің артқы жағына бекітіңіз. Қабырғаға орнату интерфейсін (қосымша бөлшектер) пайдаланып, теледидарды орнатқанда, түсіп кетпейтіндей мұқият бекітіңіз.

- Тек өндіруші көрсеткен қосымша жабдықтарды қолданыңыз.

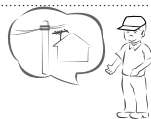

- Антеннаны орнатқанда білікті қызмет көрсету маманнан кеңес алыңыз. Бұл өрт шығу қаупін немесе электр тогының соғуына әкелуі мүмкін.

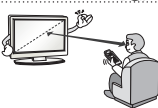

- Теледидарды көргенде экран диагоналінің ұзындығынан 2-7 еселік қашықтықты сақтау ұсынылады. Теледидарды ұзақ уақыт көргеннен кейін көзіңіз бұлдырауы мүмкін.

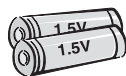

- Тек көрсетілген батарея түрін пайдаланыңыз. Бұл қашықтан басқару құралы зақымдауы мүмкін.

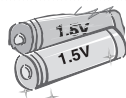

- Жаңа батареяларды ескі батареялармен араластырмаңыз. Бұл батареялардың шамадан тыс қызуын және ағып кетуін тудыруы мүмкін.

- Батареялар шамадан тыс қызу әсеріне ұшырамауы тиіс, мысалы, тікелей күн сәулесі түспейтін, ашық от пен электр жылытқыштардан алыс жерде сақтаңыз.

- Зарядталмайтын батареяларды зарядтағышқа салушы **БОЛМАҢЫЗ**.



- Қашықтан басқару құралы мен сенсордың арасында еш нәрсе тұрмауын тексеріңіз.



- Қашықтан басқару құралының сигналына күн сәулесі немесе басқа күшті жарық кедергі тигізуі мүмкін. Бұл жағдайда бөлмені күңгірттеңіз.

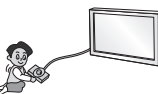

- Бейне ойын консольдері сияқты сыртқы құрылғыларды жалғау алдында жалғау кабельдерінің ұзындығы жеткілікті екенін тексеріңіз. Әйтпесе, өнім құлап немесе аударылып, жарақаттауы немесе өнімді зақымдауы мүмкін.



- Өнімді қуат сымын қабырға розеткасына қосу немесе шығару арқылы қосып/өшірмеңіз. (Штепсельдік ұшты қосқыш ретінде пайдаланбаңыз.) Бұл механикалық ақаулық немесе сымнан электр тогының соғуына әкелуі мүмкін.

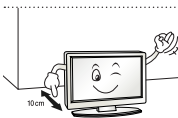

- Өнімнің шамадан тыс қызуын болдырмау үшін төмендегі орнату туралы нұсқауларды орындаңыз.
- Өнім мен қабырғаның арасындағы қашықтық 10 см көбірек болуы керек.
- Өнімді желдетілмейтін жерге (мысалы, кітап сөресіне немесе шкафқа) қоймаңыз.
- Өнімді кілем немесе жастық үстіне орнатпаңыз.
- Ауа тесігін төсемнің немесе перденің жауып тұрмағанын тексеріңіз. Әйтпесе, бұл өртке әкелуі мүмкін.

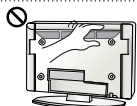

- Теледидарды ұзақ уақыт қарап отырған кезде желдеткіш тесіктеріне қолыңызды тигізбеңіз, себебі олар ыстық болуы мүмкін. Бұл өнімнің жұмыс жағдайына әсер етпейді.
- Құрылғының сымын жиі тексеріп тұрыңыз. Егер ол зақымдалғанын немесе бұзылғанын көрсеніз, сымды ажыратып, құрылғыны бұдан әрі пайдаланбаңыз және сымды өкілетті қызмет көрсету маманынан дәл сондай сымға ауыстырып алыңыз.

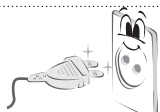

- Штепсельдік ұшта немесе розеткада шаң жиналуын болдырмаңыз. Бұл өрт шығу қаупін төндіруі мүмкін.

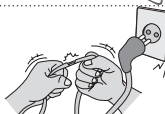

- Қуат сымын орау, бұрмалау, қысу, есікпен жабу немесе үстінен басу секілді физикалық немесе механикалық зақым тиюден қорғаныз. Штепсельдерге, розеткаларға және құрылғыдан сым шығатын жерге ерекше көңіл бөліңіз.



- Панелін қолыңызбен немесе тырнақ, қарындаш немесе қалам секілді өткір затпен қатты баспаңыз немесе үстін сырмаңыз.



- Экранды ұзақ уақыт ұстамаңыз немесе саусақты (саусақтарды) тигізбеңіз. Олай істегенде, экранда уақытша бұрмалану орын алуы мүмкін.



- Өнімді тазалаған кезде, қуат сымын розеткадан ажыратып, сырып алмау үшін жұмсақ шүберекпен ақырын сүртіңіз. Шамадан тыс қысым сызаттарды немесе түстің кетуін тудыруы мүмкін. Су бүркімеңіз немесе ылғалды шүберекпен сүртпеңіз. Өнімді және оның панелін зақымдауы мүмкін әйнек тазалағышын, келікті немесе жылтыратқыш заттарды, абразивті заттарды немесе балауызды, бензинді, алкогольді, т.б. ешқашан пайдаланбаңыз.
- Әйтпесе, бұл өртке, электр тогының соғуына немесе өнімнің зақымдалуына (деформация, тот басу немесе бұзылу) әкелуі мүмкін.
- Бұл өнім айнаымалы ток розеткасына қосылатын болғандықтан, ол айнаымалы ток көзінен ҚОСҚЫШ арқылы сөндірсеніз де, ажыратылмайды.



- Кабельді ажыратқанда, штепсельден ұстап ажыратыңыз. Қуат кабельдерінің ішіндегі сымдар ажыратылса, бұл өрт тудыруы мүмкін.



- Өнімді жылжитқанда, алдымен қуатты өшіріңіз. Содан кейін, қуат кабельдерін, антенна кабельдерін және барлық жалғау кабельдерін ажыратыңыз. Теледидар немесе қуат сымы зақымдалып, бұл өрт немесе электр тогының соғу қаупін тудыруы мүмкін.



- Өнімді жылжытқанда немесе орауыштан шығарғанда, жұп болып жұмыс істемейсіз, өйткені өнім ауыр. Әйтпесе, бұл жарақат алуға әкелуі мүмкін.



- Өнімнің ішкі бөлімдерін тазалау үшін жылына бір рет қызмет көрсету орталығына хабарласыңыз. Шаң жиналып қалса, механикалық ақаулықтар пайда болуы мүмкін.



- Бүкіл қызмет көрсетуді білікті қызмет көрсету қызметкерлеріне жіберіңіз. Өнім қуат сымы немесе штепсельдік ұшы зақымдалған болса, оған су тиіп немесе үстіне заттар түсіп кеткен болса, жабдыққа жаңбыр немесе ылғалды заттар тисе, ол дұрыс жұмыс істемей тұрса немесе құлап қалған және тағы да басқаша зақымдалған болса, қызмет көрсетуді қажет етеді.



- Ұстағанда, өнім салқын көрінсе, қосылғанда өнім «жыпылықтауы» мүмкін. Бұл қалыпты жағдай, өнімдегі ақау емес.



- Бұл панель – ажыратымдылығы екі миллионға алты миллион пиксел болатын жоғары технология өнімі. Панельде өлшемі 1 б/м майда қара нүктелерді және/немесе жарық түсті нүктелерді (қызыл, көк немесе жасыл) көруіңіз мүмкін. Бұндай дыбыстың шығуы өнімнің жұмыс сапасы мен сенімділігіне әсер етпейді. Сондай-ақ, бұл құбылыс үшінші тарап өнімдерінде орын алады және алмастыруға немесе ақшаны қайтаруға жатпайды.



- Көру күйіне (сол/оң/үсті/асты) байланысты панельдің әр түрлі жарықтығын және түсін табуға болады. Сондай-ақ, бұл құбылыс панельдің сипаттамасына байланысты орын алады. Ол өнімнің жұмысына қатысты емес, әрі ақаулық болып табылмайды.

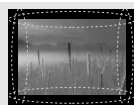
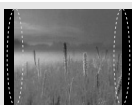

- Қозғалыссыз кескінді (мысалы, тарату арнасының логотипі, экрандағы мәзір, бейне ойынынан алынған көрініс) ұзақ уақыт бойы көру экранды зақымдап, кескіннің сақталуына әкелуі мүмкін. Бұл қалдық кескін ретінде белгілі. Бұл кепілдік өнімдегі қалдық кескінді қамтымайды. Теледидар экранында ұзақ уақыт бойы бекітілген кескінді көрсетпеңіз (СКД үшін 2 сағат немесе одан көп, плазма дисплейі үшін 1 сағат немесе одан көп). Сондай-ақ, егер теледидардың кадр пішімі ұзақ уақыт бойы 4:3 болса, экранның жоғарғы және төменгі жағында кескін ізі пайда болуы мүмкін. Сондай-ақ, бұл құбылыс үшінші тарап өнімдерінде орын алады және алмастыруға немесе ақшаны қайтаруға жатпайды.

• Шығарылған дыбыс

Тырс еткен дыбыс: теледидарды көріп отырғанда немесе өшіргенде шығатын дыбыс, температура мен ылғалдылыққа байланысты пластикалық жылу сығылуы нәтижесінде пайда болады. Бұл дыбыс — температура деформациясы талап етілетін барлық өнімдер үшін ортақ құбылыс. Электр тізбегінің гуілдеген/панельдің дызылдаған дыбыс шығаруы: өнімді істету үшін тоқтың үлкен мөлшерін жеткізгенде, жылдамдығы жоғары коммутация схемасынан шығады. Өнімге байланысты әртүрлі болады. Бұндай дыбыстың шығуы өнімнің жұмыс сапасы мен сенімділігіне әсер етпейді.

3D кескіндерді көру (тек 3D модельдер)



АБАЙЛАҢЫЗ

Көру ортасы

- Көру уақыты
 - 3D мазмұнды көргенде, сағат сайын 5 - 15 минуттық үзілістер жасаңыз. 3D мазмұнды ұзақ уақыт бойы көру бастың ауыруын, бас айналуын, қалжырауды немесе көзге жүктеме түсуін тудыруы мүмкін.

Фотосезгіштік ұстамасы немесе созылмалы ауруы бар адамдар

- 3D мазмұндағы жыпықтайтын жарықты көргенде, кейбір пайдаланушыларда ұстама немесе әдеттен тыс белгілер болуы мүмкін.
- Құсқыңыз келсе, жүкті болсаңыз және/немесе эпилепсия, жүрек ауруы немесе қан тамыр ауруы, т.б. сияқты созылмалы ауруыңыз болса, 3D бейнелерді көрмеңіз.
- 3D мазмұндар стерео соқырлыққа немесе стерео аномалиясына шалдыққан адамдарға ұсынылмайды. Қос кескіндерді көру немесе көруде ыңғайсыздық пайда болуы мүмкін.
- Егер сізде страбизм (қылилық), амблиопия (нашар көру) немесе астигматизм босла, тереңдікті сезуде мәселеңіз болуы мүмкін және қос кескіндерге байланысты қалжырауды сезуіңіз мүмкін. Орташа үлкендермен салыстырғанда жиірек үзілістер жасау ұсынылады.
- Егер көру қабілетіңіз оң және сол көзіңізде әр түрлі болса, 3D мазмұнды көру алдында көру қабілетіңізді тексертіңіз.

3D мазмұнды көруді тоқтатуды немесе одан ұстануды қажет ететін белгілер

- 3D мазмұнды ұйықтамаудан, тым көп жұмыс істегеннен немесе ішкеннен қалжырауды сезінгенде көрмеңіз.
- Осы белгілерді сезгенде, 3D мазмұнды пайдалануды/көруді тоқтатыңыз және белгі кеткенше жеткілікті демалыңыз.
 - Бұл белгілер кетпесе, дәрігерге қаралыңыз. Белгілер бас ауыруын, көздің алмасының ауыруын, бас айналуы, жүрек айнуын, тез жүрек соғуын, бұлдырауды, ыңғайсыздықты, қос кескінді, көру ыңғайсыздығын немесе қалжырауды қамтиды.

**ЕСКЕРТУ****Көру ортасы**

- Көру қашықтығы
 - 3D пішіміндегі бейнелерді экран диагоналінің ұзындығынан екі еселік қашықтықта көруді ұсынамыз. 3D мазмұнды көргенде ыңғайсыздықты сезінсеңіз, теледидардан алыста отырыңыз.

Көру жасы

- Сәбилер/балалар
 - 6 жастан төмен балалар үшін 3D мазмұнды пайдалану/көруге тыйым салынады.
 - 10-нан төмен жастағы балалар шамадан тыс жауап береді және тым әсерленеді, өйткені олардың көздері жетілуде (мысалы: экранды тұрту әрекеті немесе оған секіру әрекеті. 3D мазмұнды көріп отырған балаларға ерекше назар аудару керек.
 - Балалардың 3D көрсетілімдердегі бинокулярлық диспараттығы үлкендерден жоғарырақ, өйткені көздерінің арасындағы қашықтық үлкендердікінен қысқарақ. Сондықтан олар бір 3D кескіні үшін үлкендермен салыстырғанда көбірек стереоскопиялық тереңдікті алады.
- Жасөспірімдер
 - 19-дан төмен жасөспірімдер 3D мазмұндағы жарықтың әсерінен сезімталдықпен жауап беруі мүмкін. Оларға шаршап тұрғанда 3D мазмұнды көруден ұстануға кеңес беріңіз.
- Қариялар
 - Қариялар жастарға қарағанда азырақ 3D әсерін түйсінеді. Теледидарға ұсынылғаннан жақынырақ қашықтықта отырмаңыз.

3D көзілдірігін қолдану кезіндегі ескертулер

- LG 3D көзілдірігін пайдаланыңыз. Өйтпесе, 3D бейнелерді тиісті түрде көрмеуіңіз мүмкін.
- 3D көзілдірігін қалыпты көзілдіріктің, күннен қорғайтын немесе қорғаныс көзілдірігінің орнына пайдаланбаңыз.
- Өзгертулер енгізген 3D көзілдірікті пайдалану көзге жүктеме түсіруі немесе кескінді бұрмалауы мүмкін.
- 3D көзілдірігін қатты ыстық немесе суық температурада ұстамаңыз. Бұл деформациялануды тудырады.
- 3D көзілдірігі нәзік және оңай сызылады. Линзаларды сүрткенде ерқашан жұмсақ, таза шүберекті пайдаланыңыз. 3D көзілдірігінің линзаларын өткір заттармен қырмаңыз немесе оларды химиялық заттармен сүртеңіз.

**ЕСКЕРТПЕ**

- Көрсетілген бейне теледидарда көрсетілгеннен өзгеше болуы мүмкін.
- Теледидардың экрандық дисплейі нұсқаулықта көрсетілгеннен сәл өзгешелеу болуы мүмкін.
- Бар мәзірлер мен опциялар сіз қолданатын кіріс көзінен немесе өнім үлгісінен өзгешелеу болуы мүмкін.
- Болашақта бұл теледидарға жаңа мүмкіндіктер қосылуы мүмкін.
- Тұтынылатын қуат мөлшерін азайту мақсатында теледидарды күту режиміне қоюға болады. Егер біраз уақыт қарамайтын болса, теледидарды өшіріп қою қажет. Бұл тұтынылатын қуат мөлшерін азайтады.
- Кескін жарқындығының деңгейі төмендетілсе, қолданыс үстінде тұтынылатын қуат мөлшері айтарлықтай азайып, бұл өз ретінде жалпы қуат ақысын азайтады.

ОРНАТУ ПРОЦЕДУРАСЫ

- 1 Буманы ашып, барлық қосалқы құралдар қамтылғанын тексеріңіз.
- 2 Тіректі теледидарға бекітіңіз.
- 3 Сыртқы құрылғыны теледидарға жалғаңыз.
- 4 Желілік қосылым қол жетімді екенін тексеріңіз.
Теледидардың желі функцияларын тек желіге қосылғанда пайдалануға болады.

ЖИНАУ ЖӘНЕ ДАЙЫНДАУ**Орауыштан шығару**

Өнімнің қорабында төмендегі заттардың бар екенін тексеріңіз. Кейбір қосалқы құралдары жетіспесе, өнімді сатып алған жергілікті дилерге хабарласыңыз. Нұсқаулықтағы суреттер өнімнің және бірге берілген заттардың нақты түрінен өзгеше болуы мүмкін.

**ЕСКЕРТУ**

- Қауіпсіздікті қамтамасыз етіп, өнімнің жұмыс мерзімін арттыру үшін, мақұлданбаған өнімдерді пайдаланбаңыз.
- Мақұлданбаған өнімдерді пайдаланудан туындаған зақымдар немесе залал кепілдікке кірмейді.
- Кейбір модельдердің экранына жұқа қабат бекітілген және оны алып тастау керек.

**ЕСКЕРТПЕ**

- Өніммен бірге берілген заттар оның үлгісіне қарай әртүрлі болуы мүмкін.
- Өнім сипаттамалары немесе осы нұсқаулықтың мазмұны өнім функцияларының жетілдірілуіне байланысты алдын ала ескертусіз өзгертілуі мүмкін.
- Оңтайлы байланыс болу үшін, HDMI кабельдері және USB құрылғылары ұштарының қалыңдығы 10 мм-ден және ені 18 мм-ден аспауы керек. USB кабелі немесе USB жад картасы теледидардың USB портына сай келмесе, USB 2.0 қолдайтын ұзарту кабелін пайдаланыңыз.

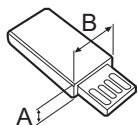
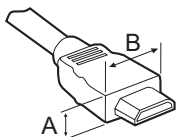

*A ≤ 10 мм

*B ≤ 18 мм

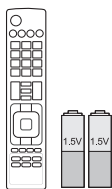

Қашықтан басқару құралы және батареялар (AAA)
(Үлгіге байланысты)
Қашықтан басқару құралы кейбір сауда орталықтарында жинаққа кірмеуі мүмкін.
(21, 22-б. қараңыз)

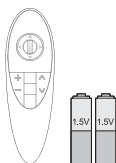

Сиқырлы сермеу қашықтан басқару құралы, Batteries (AA)
(Тек UB80**, UB82**, UB83**)
(23-б. қараңыз)

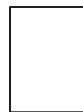

Пайдаланушы нұсқаулығы

ҚАЗАҚША



Қуат сымы



Сinema 3D көзілдірігі
3D көзілдіріктерінің саны мемлекетке қарай әртүрлі болуы мүмкін.
(Тек UB83**)

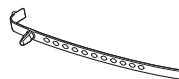

Сым ұстағышы
(А-5-б. қараңыз)

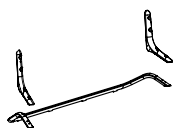

Тірек корпусы / Тірек негізі
(Тек UB83**-ZB)
(А-4-б. қараңыз)

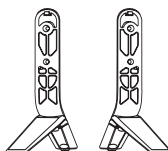

Тірек негізі
(Тек UB83**-ZG)
(А-3-б. қараңыз)

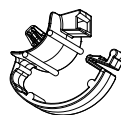

Кабель реттегіштер
2EA
(А-5-б. қараңыз)



Scart екі жақты кабелі
(А-26-б. қараңыз)

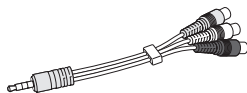

Құрама екі жақты кабель
(А-16, А-18-б. қараңыз)

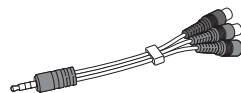

Компоненттік екі жақты кабель
(А-16-б. қараңыз)

ҚАЗАҚША



Тірек бұрандалары
8EA, M4 x L20
(Тек UB83**-ZB)
(А-4-б. қараңыз)
4EA, M4 x L20
(Тек UB80**, UB82**)
(А-3-б. қараңыз)



Тірек бұрандалары
4EA, M4 x L21
(Тек UB83**-ZG)
(А-3-б. қараңыз)

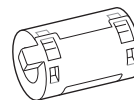

Феррит өзегі
(Үлгіге байланысты)

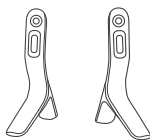

Тірек негізі
(Тек UB80**, UB82**)
(А-3-б. қараңыз)

! ЕСКЕРТПЕ

Феррит өзегін пайдалану әдісі (Үлгіге байланысты)

- LAN кабеліндегі электромагниттік кедергілерді азайту үшін феррит өзекті пайдаланыңыз. LAN кабелін бір рет феррит өзегіне ораңыз. Феррит өзекті теледидарға жақын қойыңыз.



[Феррит өзегінің түйісетін жері]

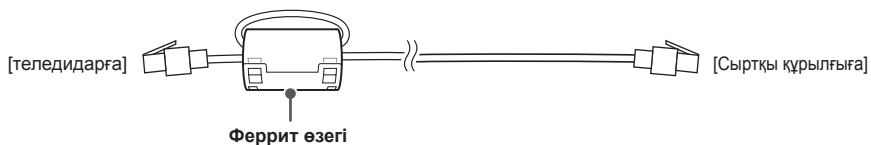

Бөлек сатылады

Бөлек сатып алынатын бұйымдар сапаны жақсарту үшін еш ескертусіз өзгертілуі мүмкін. Осы заттарды сатып алу үшін дилеріңізге хабарласыңыз. Бұл құрылғылар белгілі бір модельдерде ғана жұмыс істейді.

AG-F***DP

Dual play (Екі жақты ойнату) көзілдірігі

AG-F***

Cinema 3D көзілдірігі

AN-MR500

Сиқырлы сермеу қашықтан басқару құралы

AN-VC5**

Бейне қоңырау камерасы

LG дыбыс құрылғысы

Үйлесімділік	UB82** UB80**	UB83**
AG-F***DP Dual play (Екі жақты ойнату) көзілдірігі		•
AG-F*** Cinema 3D көзілдірігі		•
AN-MR500 Сиқырлы сермеу қашықтан басқару құралы	•	•
AN-VC5** Бейне қоңырау камерасы	•	•
LG дыбыс құрылғысы	•	•

Үлгі аты немесе дизайны өнім функциясының жаңартылуына, өндіруші жағдайларына немесе саясаттарына байланысты өзгертілуі мүмкін.

Бөлшектер мен түймелер

А түрі : UB83**-ZB

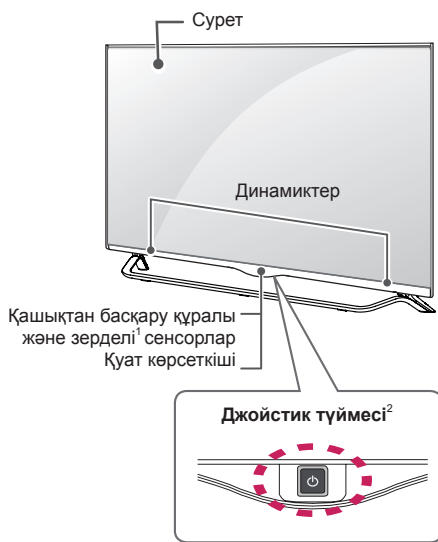

С түрі : UB83**-ZG

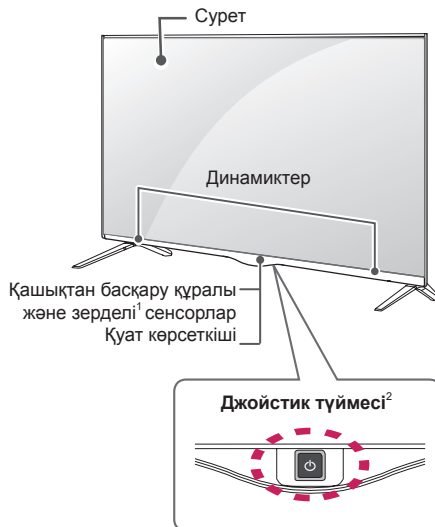

В түрі : UB80**, UB82**

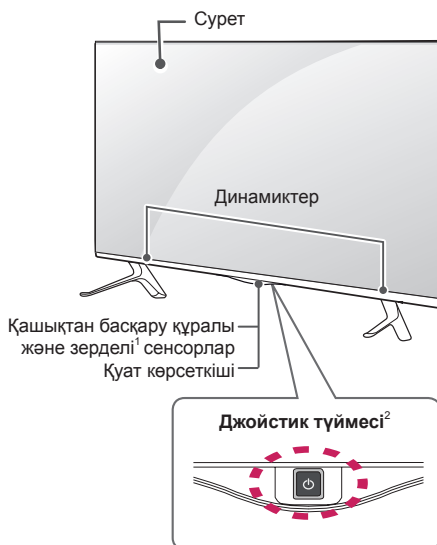

1 Зерделі сенсор - қоршаған ортаға сәйкес бейне сапасын реттейді.

2 Джойстик түймесі - Бұл түйме ТД экранының төмен жағында немесе артында орналасқан.



ЕСКЕРТПЕ

- Қуат индикаторларын негізгі мәзірлерден **ПАРАМЕТР** тармағын таңдау арқылы қосуға немесе өшіруге болады.

Джойстик түймесін қолдану

Джойстик түймесін басу немесе жоғары, төмен, солға немесе оңға жылжыту арқылы теледидар функцияларын оңай басқаруға болады.

Негізгі функциялар

	Қуатты қосу	Теледидар өшіп тұрғанда, бармағыңызды джойстик түймесіне қойып, бір рет басып, жіберіңіз.
	Қуатты өшіру	Теледидар қосылып тұрғанда, бармағыңызды джойстик түймесіне қойып, бірнеше секундқа бір рет басып, жіберіңіз. (Дегенмен, Menu (Мәзір) түймесі экранда болса, джойстик түймесін басу және ұстап тұру мәзірінен шығуға мүмкіндік береді.)
	Дыбыс деңгейін басқару	Бармағыңызды джойстик түймесінің үстіне қойып, солға немесе оңға итерсеңіз, дыбыс деңгейін керегінше реттеуіңізге болады.
	Бағдарламаларды басқару	Бармағыңызды джойстик түймесінің үстіне қойып, жоғары немесе төмен итерсеңіз, сақталған бағдарламалар тізімінің бойымен жылжуға болады.

ҚАЗАҚША



ЕСКЕРТПЕ

- Бармағыңызды джойстик түймесінің үстіне қойып, жоғары, төмен, солға немесе оңға итергенде джойстик түймесінің басылып кетпеуін қадағалаңыз. Алдымен джойстик түймесін бассаңыз, дыбыс деңгейі мен сақталған бағдарламаларды реттеу мүмкін болмайды.

Мәзірді реттеу

Теледидар қосылып тұрғанда, джойстик түймесін бір рет басыңыз.

Мәзір тармақтарын (🔌, ⚙️, ✕️, 📺) джойстик түймесін жоғары, төмен, солға немесе оңға жылжыту арқылы реттеуге болады.

		Теледидар өшіру	Қуатты өшіру.
		Күйлеулер	Негізгі мәзірді ашады.
		Жабу	Экрандағы дисплейлерді кетіріп, теледидарды көру режиміне қайтарады.
		Кірістер тізімі	Сигнал көзін өзгертеді.

Теледидарды көтеру және жылжыту

Теледидарды жылжытқанда немесе көтергенде, теледидарды сырылу және зақымнан қорғап, түріне және көлеміне қарамастан қауіпсіз түрде тасымалдау үшін, төмендегі ақпаратты оқыңыз.



ЕСКЕРТУ

- Өрқашан экранға тиюді болдырмаңыз, өйткені бұл экранның зақымдалуына әкелуі мүмкін.
- Теледидарды зауытта салынған қорабында немесе орамында тасымалдаған жөн.
- Теледидарды жылжыту немесе көтеру үшін, алдымен қуат сымын және барлық кабельдерді ажырату керек.
- Теледидарды ұстағанда, зақымды болдырмау үшін экран сізге қарамай тұруы керек.

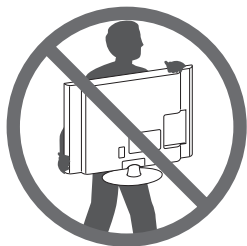

- Теледидар жақтауының жоғарғы жағы мен түбін жақсылап ұстаңыз. Мөлдір бөлікті, динамикті немесе динамик торының аймағын ұстамаңыз.

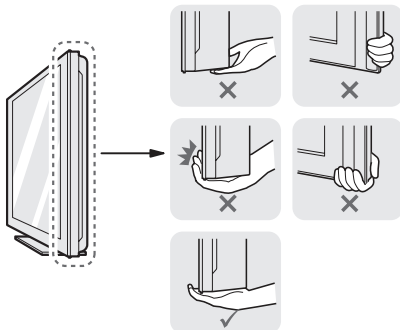

- Үлкен теледидарды кемінде 2 адам тасымалдауы керек.
- Теледидарды қолмен тасымалдағанда, төмендегі суретте көрсетілгендей ұстау керек.

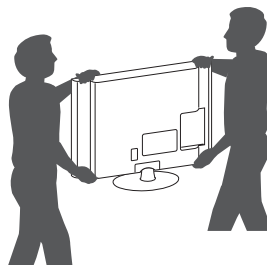

- Тасымалдағанда, теледидарды қатты шайқамаңыз.
- Тасымалдағанда, теледидарды тігінен ұстаңыз. Жанына жатқызбаңыз және сол немесе оң жағына қарай еңкейтпеңіз.
- Жақтау шассиін иетін/майыстыратындай шамадан тыс күш салмаңыз, себебі бұл экранды зақымдауы мүмкін.
- Теледидарды ұстағанда шығыңқы джойстик түймесін зақымдап алмаңыз.

Үстелге орнату

- Теледидарды көтеріп, үстелге тігінен қойыңыз.
 - Тиісті түрде желдету үшін, қабырғадан 10 см (ең азы) бос орын қалдырыңыз.

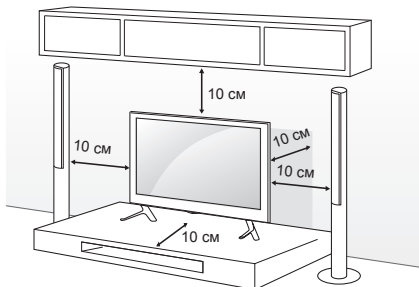

- Қуат сымын қабырғадағы розеткаға қосыңыз.



ЕСКЕРТУ

- Теледидарды жылу көзінің жанына немесе үстіне қоймаңыз. Өрт шығуы немесе басқа зақым орын алуы мүмкін.

Теледидарды қабырғаға бекіту

(Бұл функция барлық үлгілер үшін мүмкін емес.)

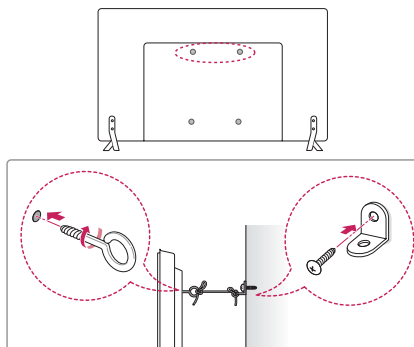

- Сақиналы болттарды немесе теледидардың артқы жағындағы кронштейндер мен болттарды кіргізіп, тартыңыз.
 - Сақиналы болттардың орнында басқа болттар болса, алдымен соларды шығарып алыңыз.
- Қабырға кронштейндерін болттармен қабырғаға бекітіңіз. Теледидар артындағы қабырға кронштейні мен сақиналы болттардың орнын сәйкестендіріңіз.
- Сақиналы болттарды және қабырға кронштейндерін мықты баумен тартып байлап қойыңыз. Бауды тегіс бетке көлденеңінен ұстаңыз.



ЕСКЕРТУ

- Балалардың теледидарға шықпауын және асылып тұрмауын қадағалаңыз.



ЕСКЕРТПЕ

- Теледидар теңселмей тұратын мықты және үлкен үстел немесе түпқойманы пайдаланыңыз.
- Кронштейн, тросстар, болттармен жабдықталмайды. Қосымша керек-жарақтарды жергілікті дилерлерден бөлек сатып алуыңызға болады.

Қабырғаға орнату

Теледидардың артындағы қабырғаға бекіту кронштейнін орнатып, кронштейнді еденге перпендикуляр қабырғаға орнатыңыз. Теледидарды басқа құрылыс бөліктеріне орнату үшін, білікті мамандарға хабарласыңыз. LG компаниясы қабырғаға бекітуді білікті кәсіби орнатушы орындауын ұсынады. LG компаниясының қабырғаға бекіту кронштейнін пайдалануды ұсынамыз. LG компаниясының қабырғаға бекіту кронштейнін пайдаланбағанда құрылғы мен қабырға арасында сыртқы құрылғыға қосылым үшін жеткілікті орынды қамтамасыз ететін қабырғаға бекіту кронштейнін пайдаланыңыз.

ҚАЗАҚША

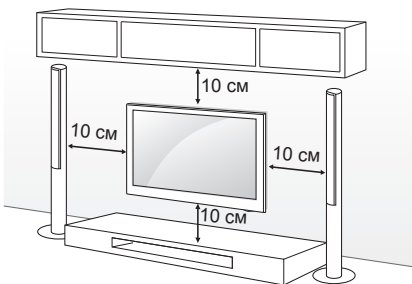

Міндетті түрде VESA стандартына сәйкес келетін бұрандаларды және қабырғаға бекіту қапсырмасын қолданыңыз. Қабырғаға бекіту жинақтарының стандартты өлшемдері төмендегі кестеде берілген.

Бөлек сатылады (қабырғаға бекіту қапсырмасы)

Үлгі	49/55UB83** 49/55UB82**	42UB82** 40UB80**
VESA (A x B)	400 x 400	200 x 200
Стандартты бұранда	M6	M6
Бұрандалар саны	4	4
Қабырғаға бекіту қапсырмасы	LSW440B MSW240	LSW240B MSW240

Қабырғаға бекіту қапсырмасы

MSW240	LSW240B	LSW440B

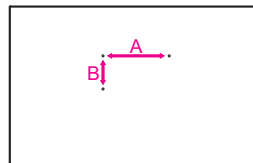

ЕСКЕРТУ

- Алдымен қуатты ажыратыңыз, содан кейін теледидарды жылжытыңыз немесе орнатыңыз. Әйтпесе, электр тоғы соғуы мүмкін.
- Төбеге немесе қысқ қабырғаға орнатылса, теледидар құлап, ауыр жарақат тудыруы мүмкін. Рұқсат етілген LG қабырға бекіткішін пайдаланыңыз және жергілікті дилерге немесе білікті қызметкерлерге байланысыңыз.
- Бұрандаларды тым қатты бұрамаңыз: теледидар зақымданып, кепілдік күшін жоюы мүмкін.
- VESA стандартына сәйкес келетін бұрандалар мен қабырға бекітпелерін қолданыңыз. Дұрыс қолданбау немесе сәйкес келмейтін қосалқы құралды пайдалану нәтижесінде болған зақымдар мен жарақаттар кепілдікке кірмейді.





ЕСКЕРТПЕ

- VESA стандартты бұранда сипаттамаларында берілген бұрандаларды ғана пайдаланыңыз.
- Қабырғаға бекіту жинағына орнату нұсқаулығы мен қажетті бөлшектер кіреді.
- Қабырғаға бекіту қапсырмасы қосымша бөлшек болып табылады. Қосымша қосалқы құралдарды жергілікті дилерден алуға болады.
- Бұрандалардың ұзындығы қабырға бекітпесіне байланысты әртүрлі болуы мүмкін. Дұрыс ұзындықтың таңдалғандығына көз жеткізіңіз.
- Қосымша ақпаратты қабырғаға бекіту тетігімен берілген нұсқаулықтан қараңыз.

ҚАШЫҚТАН БАСҚАРУ ҚҰРАЛЫ

Бұл нұсқаулықтағы сипаттамалар қашықтан басқару құралындағы түймелерге негізделген.

Берілген нұсқаулықты мұқият оқып, теледидарды дұрыс пайдаланыңыз.

Батареяларды (1,5 В ААА) ауыстыру үшін, батарея қаппағын ашып, батареяларды  және  жақтарын ішіндегі белгілерге келтіріп салыңыз да, батарея қаппағын жабыңыз.

Батареяларды алу үшін орнату әрекеттерін кері ретпен орындаңыз.

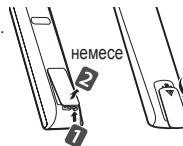

















ЕСКЕРТУ

- Ескі және жаңа батареяларды бірге салмаңыз. Қашықтан басқару құралы зақымдануы мүмкін.
- Қашықтан басқару құралы кейбір сауда орталықтарында жинаққа кірмеуі мүмкін.

Қашықтан басқару құралын теледидардағы қашықтан басқару датчигіне қарай бағыттаңыз. (Модельге байланысты)

ҚАЗАҚША

	<p> (ҚҰАТ) Теледидарды қосады немесе өшіреді.</p> <p>TV/RAD   Радио, теледидар және DTV бағдарламаларын таңдайды.</p> <p>SUBTITLE Сандық режимде қалаулы субтитрді қайта шығарады.</p> <p>Q.MENU Жылдам мәзірлерді көрсетеді.</p> <p>GUIDE Бағдарлама нұсқаулығын көрсетеді.</p> <p>1 AD AD түймесін басу арқылы дыбыс сипаттамалары функциясы қосылады. (Модельге байланысты)</p> <p>1 INFO  Ағымдағы бағдарламаның және экранның ақпаратын көрсетеді. (Модельге байланысты)</p> <p> INPUT Сигнал көзін өзгертеді.</p>
	<p>LIST Сақталған бағдарламалар тізімін көрсетеді.</p> <p> (Бос орын) Экран клавиатурасындағы бос орынды ашады. (Модельге байланысты)</p> <p>Q.VIEW Алдыңғы көрілген бағдарламаға қайтады.</p> <p>+  - Дыбыс деңгейін реттейді.</p> <p>FAV Таңдаулы бағдарламалар тізімін көрсетеді.</p> <p>2 INFO  Ағымдағы бағдарламаның және экранның ақпаратын көрсетеді. (Модельге байланысты)</p> <p>2 3D 3D бейнені көру үшін пайдаланылады. (Модельге байланысты)</p> <p>MUTE  Бүкіл дыбыстарды өшіреді.</p> <p>  Сақталған бағдарламалар немесе арналар бойынша жылжиды.</p> <p> PAGE  Алдыңғы немесе келесі экранға өтеді.</p>
	<p>SETTINGS Негізгі мәзірлерді көрсетеді.</p> <p> SMART Home мәзірлерін ашады.</p> <p> MY APPS Жүктелген қосымшаларды көрсетеді.</p> <p>ТЕЛЕМӘТІН ТҮЙМЕЛЕРІ ( TEXT,  T.OPT) Бұл түймелер телемәтін үшін пайдаланылады.</p> <p>Жылжу түймелері (жоғары/төмен/солға/оңға) Мәзірлер мен параметрлерде жылжиды.</p> <p>OK  Мәзірлер мен параметрлерді таңдап, енгізуді растайды.</p> <p>BACK Алдыңғы деңгейге қайтады.</p> <p>EXIT Экрандық дисплейді тазалап, теледидар көруге оралады.</p> <p>3 APP  MHP TV мәзірінің көзін таңдаңыз. (Тек Италия) (Модельге байланысты)</p> <p>3 AD AD түймесін басу арқылы дыбыс сипаттамалары функциясы қосылады. (Модельге байланысты)</p> <p>REC/* Жазуды бастап, жазу мәзірін көрсетіңіз. (тек Time Machine ^{Ready} қолдайтын үлгіде)</p>
	<p>LIVE TV Тікелей эфирге қайтарады.</p> <p>Басқару түймелері (    ) Премиум мазмұнды, Time Machine ^{Ready} немесе SmartShare мәзірлерін немесе SIMPLINK сыйысымды құрылғыларды (USB немесе SIMPLINK немесе Time Machine ^{Ready}) басқарады.</p> <p>4 Түсті түймелер Бұлар кейбір мәзірлердегі арнайы функцияларға қатынасады. (: қызыл, : жасыл, : сары, : көк)</p>

(Модельге байланысты)

ҚАЗАҚША

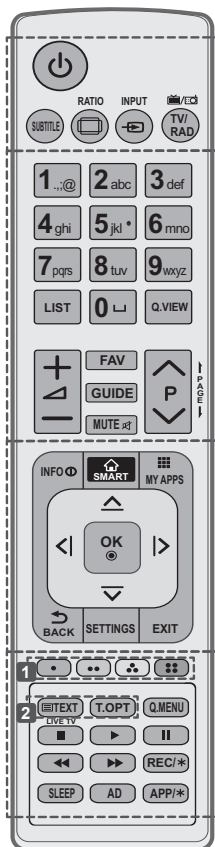

- ⏻ (ҚҰАТ)** Теледидарды қосады немесе өшіреді.
- SUBTITLE** Сандық режимде қалаулы субтитрді қайта шығарады.
- 📺** **RATIO** Бейненің өлшемін өзгертеді.
- 📶** **INPUT** Сигнал көзін өзгертеді.
- 📻/📺** **TV/RAD** Радио, теледидар және DTV бағдарламаларын таңдайды.
- 📄** **LIST** Сақталған бағдарламалар тізімін көрсетеді.
- 📺** **(Бос орын)** Экран клавиатурасындағы бос орынды ашады.
- 🔊** **Q.VIEW** Алдыңғы көрілген бағдарламаға қайтады.
- + / -** Дыбыс деңгейін реттейді.
- 📺** **FAV** Таңдаулы бағдарламалар тізімін көрсетеді.
- 📄** **GUIDE** Бағдарлама нұсқаулығын көрсетеді.
- 🔊** **MUTE** Бүкіл дыбыстарды өшіреді.
- ^ P v** Сақталған бағдарламалар немесе арналар бойынша жылжиды.
- ← PAGE →** Алдыңғы немесе келесі экранға өтеді.
- 📄** **INFO** Ағымдағы бағдарламаның және экранның ақпаратын көрсетеді.
- 🏠** **SMART** Номе мәзірлерін ашады.
- 📺** **MY APPS** Жүктелген қосымшаларды көрсетеді.
- 📺** **Жылжу түймелері (жоғары/төмен/солға/оңға)** Мәзірлер мен параметрлерде жылжиды.
- 📺** **OK** Мәзірлер мен параметрлерді таңдап, енгізуді растайды.
- ↶** **BACK** Алдыңғы деңгейге қайтады.
- 📄** **SETTINGS** Негізгі мәзірлерді көрсетеді.
- 📄** **EXIT** Экрандық дисплейді тазалап, теледидар көруге оралады.
- 1** **Түсті түймелер** Бұлар кейбір мәзірлердегі арнайы функцияларға қатынасады. (🟡): қызыл, (🟢): жасыл, (🟠): сары, (🟣): көк
- 2** **ТЕЛЕМӘТІН ТҮЙМЕЛЕРІ** Бұл түймелер телемәтін үшін пайдаланылады.
- LIVE TV** Тікелей эфирге қайтарады.
- Q.MENU** Жылдам мәзірлерді көрсетеді.
- Басқару түймелері (📺, ▶, ⏸, ⏪, ⏩)** Премиум мазмұнды, Time Machine^{Ready} немесе SmartShare мәзірлерін немесе SIMPLINK сыйысымды құрылғыларды (USB немесе SIMPLINK немесе Time Machine^{Ready}) басқарады.
- REC/*** Жазуды бастап, жазу мәзірін көрсетіңіз. (тек Time Machine^{Ready} қолдайтын үлгіде)
- SLEEP** Автосөндіру таймері орнатыңыз.
- AD** AD түймесін басу арқылы дыбыс сипаттамалары функциясы қосылады.
- APP/*** MHP TV мәзірінің көзін таңдаңыз. (Тек Италия) (Модельге байланысты)

СИҒЫРЛЫ ҚАШЫҚТАН БАСҚАРУ ҚҰРАЛЫНЫҢ ФУНКЦИЯЛАРЫ

Бұл бұйым барлық үлгілерге қосылмаған.

Сиғырлы қашықтан басқару құралының батареясындағы заряд деңгейі төмен. Батареяны ауыстырыңыз.» хабары көрсетілгенде, батареяны ауыстырыңыз.

Батареяларды ауыстыру үшін батарея қаппағын ашыңыз, батареяларды (1.5 V AA) ⊕ және ⊖ сондарын бөлімдегі белгіге сәйкестендіріп ауыстырыңыз да, батарея қаппағын жабыңыз.

Қашықтан басқару құралын теледидардағы қашықтан басқару датчигіне қарай бағыттаңыз.

Батареяларды шығару үшін, орнату әрекеттерін кері тәртіппен орындаңыз.

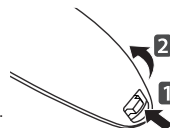

ЕСКЕРТУ

- Ескі және жаңа батареяларды бірге салмаңыз. Қашықтан басқару құралы зақымдануы мүмкін.

(Тек UB83**, UB82**, UB80**)

⏻ (ҚҰАТ)
Теледидарды қосады немесе өшіреді.

Шарлау түймелері
(жоғары/төмен/солға/оңға)
Көрсеткі қолданыста кезде Δ , ∇ , \triangleright немесе \triangleleft түймелерін бассаңыз, көрсеткі экраннан жоғалады және Сиғырлы қашықтан басқару құралы кәдімгі қашықтан басқару құралы сияқты жұмыс істейді. Көрсеткіні экранда қайтадан көрсету үшін Сиғырлы қашықтан басқару құралын солға және оңға шайқаңыз.

дөңгелекті(OK)
Дөңгелек түймені пайдалану арқылы бағдарламаларды немесе арналарды өзгертуге және мәзірді айналдыруға болады. Дөңгелек түймені пайдалану арқылы бағдарламаларды немесе арналарды өзгертуге және мәзірді айналдыруға болады.

Түсті түймелер
Бұлар кейбір мәзірлердегі арнайы функцияларға қатынасады.
($\color{red}{\bullet}$): қызыл, ($\color{green}{\bullet}$): жасыл,
($\color{yellow}{\bullet}$): сары, ($\color{blue}{\bullet}$): көк)

⊕ ⊖
Дыбыс деңгейін реттейді.

↶ (Артқа)
Алдыңғы деңгейге қайтады.

⬆️ (Home)
Home мәзіріне кіреді.

📶 (ШЫҒУ - ШЫНАЙЫ)
Телехабар (антенна) мен түрлі кіріс көздері арасында ауысады.

📶 (Дауысты тану)
(Үлгіге байланысты)

⏪ ⏩
Сақталған бағдарламалар немесе арналар бойынша жылжиды.

1 2 3 / INPUT
Экранды қашықтан басқару құралын көрсетеді.
* «Әмбебап басқару» мәзіріне кіреді. (Үлгіге байланысты)
* **1 2 3 / INPUT** түймесін басып тұру теледидарға қосылған сыртқы құрылғыны таңдау мәзірін көрсетеді.

3D
3D бейнесін көруге пайдаланылады.
(тек 3D модельдер)

🔊 (ДЫБЫС ӨШІРУ)
Барлық дыбыстарды өшіреді.
* **🔊** түймесін басып тұру арқылы дыбыс сипаттамалары функциясын қосылады. (Үлгіге байланысты)

Дауысты тану (Үлгіге байланысты)

Дауысты тану функциясын пайдалану үшін желілік байланыс қажет.

1. Voice recognition (Дауысты тану) түймешігін басыңыз.
2. ТД экранының сол жағында дауыс дисплей терезесі көрсетілгенде қажет нәрсені айтыңыз.
 - Тым тез немесе тым баяу сөйлегенде дауысты тану орындалмауы мүмкін.
 - Сиқырлы қашықтан басқару пультін бетіңізден 10 см алыстатпай пайдаланыңыз.
 - Тану көрсеткіші пайдаланушының жеке ерекшеліктері (дауысы, айтуы, интонациясы мен жылдамдығы) мен ортаға (шуыл мен теледидар дыбысының деңгейі) байланысты әртүрлі болуы мүмкін.

Сиқырлы сермеу қашықтан басқару құралын тіркеу

Сыйқырлы қашықтан басқару құралын тіркеу жолы



(дөңгелекті)

Сыйқырлы қашықтан басқару құралын пайдалану үшін алдымен оны теледидармен жұптастыру керек.

- 1 Сыйқырлы қашықтан басқару құралына батареяларды салып, теледидарды қосыңыз.
- 2 Сыйқырлы қашықтан басқару құралын теледидарға бағыттап, ондағы  **дөңгелекті(OK)** түймесін басыңыз.



» Теледидар сыйқырлы қашықтан басқару құралын тіркемесе, теледидарды өшіріп, қайта қосыңыз да, алдындағы әрекетті қайталаңыз.

Сыйқырлы қашықтан басқару құралын тіркеуден шығару жолы

(Артқа)





(Home)

Сыйқырлы қашықтан басқару құралын теледидармен жұптастыру үшін  (Артқа) және  (Home) түймелерін бес секунд бірге басып тұрыңыз.

- »  (ШЫҒУ - ШЫНАЙЫ) түймесін басып тұру бас тартуға және сыйқырлы қашықтан басқару құралын бірден қайта тіркеуге мүмкіндік береді.

Сиқырлы қашықтан басқару құралын пайдалану жолы

- Экранға көрсеткіні шығару үшін, Сиқырлы қашықтан басқару құралын ақырын оңға және солға сілкіңіз немесе  (Home),  / INPUT,  түймелерін басыңыз.
- » Көрсеткі дөңгелек түйме бұрылғанда пайда болады. (Үлгіге байланысты)
- Көрсеткі белгілі бір уақыт бойы қолданылмаса немесе Сиқырлы қашықтан басқару құралы тегіс бетке қойылса, онда көрсеткі экраннан жоғалады.
- Егер меңзер қалағандай жылжымаса, сыйқырлы қашықтан басқару құралын солға және оңға сілкіңіз. Меңзер экранның ортасына жылжиды.
- Қосымша мүмкіндіктердің болуына байланысты, сыйқырлы қашықтан басқару құралында батарея қуаты қалыпты қашықтан басқару құралдарына қарағанда тезірек бітеді.

Сиқырлы қашықтан басқару құралын пайдаланудағы сақтандыру шаралары

- Қашықтан басқару құралын ең үлкен қашықтықтан асырмай қолданыңыз (10 м). Қашықтан басқару құралын бұл қашықтықтан асырып немесе кедергі арқылы қолдану салдарынан байланыс ақауы пайда болуы мүмкін.
- Байланыс ақауы айналадағы құрылғыларға байланысты да пайда болуы мүмкін. Микротолқынды пеш немесе сымсыз жергілікті желі өнімі сияқты электр құрылғылары сиқырлы қашықтан басқару құралымен бірдей жиілікті пайдаланады (2,4 ГГц), соның әсерінен кедергілер пайда болуы мүмкін.
- Құласа немесе ауыр соққы тисе, сиқырлы қашықтан басқару құралы зақымдалуы немесе дұрыс қызмет етпеуі мүмкін.
- Сиқырлы қашықтан басқару құралын пайдаланғанда, айналадағы жиһазға немесе басқа адамдарға соғылып қалудан абай болыңыз.
- Өндіруші мен орнатушы тиісті сымсыз құрылғылар электромагниттік толқын кедергісін тудыруы мүмкін болғандықтан, адамдардың қауіпсіздігіне қатысты қызметтерді қамтамасыз ете алмайды.
- Кіру нүктесінің теледидардан 1 м-ден арырақ орналасуы ұсынылады. Егер кіру нүктесі 1 м-ден жақынырақ орнатылса, жиілік кедергісіне байланысты сиқырлы қашықтан басқару құралы күтілгендей жұмыс істемеуі мүмкін.

ПАЙДАЛАНУШЫ НҰСҚАУЫН ПАЙДАЛАНУ

Пайдаланушы нұсқауы егжей-тегжейлі теледидар туралы ақпаратқа оңай қол жеткізуге мүмкіндік береді.

- 1 **Қожайын** мәзірін ашу үшін  (Home) түймешігін басыңыз.
- 2 **Күйлеулер** → **ҚОЛД. КӨР-ТУ** тармағын таңдаңыз.
- 3 **Пайдаланушы нұсқаулығы** тармағын таңдап, **дөңгелекті(OK)** түймесін басыңыз.

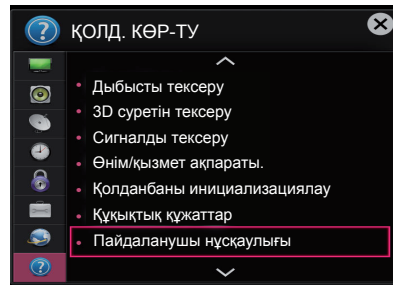

ТЕХНИКАЛЫҚ ҚЫЗМЕТ КӨРСЕТУ

Теледидарды тазалау

Өнім жақсы істеуі және оның жұмыс мерзімін арттыру үшін теледидарды жиі жаңартып және тазалап тұрыңыз.



ЕСКЕРТУ

- Алдымен, теледидарды өшіріп, қуат сымы мен басқа кабельдерді ажыратыңыз.
- Теледидар ұзақ уақыт қараусыз қалса және пайдаланылмаса, найзағайдан және кернеудің өзгеруінен пайда болатын зақымдардан сақтау үшін, қуат сымын розеткадан ажыратыңыз.

ҚАЗАҚША

Экран, жақтау, корпус және тірек

- Шаңды немесе кішкене кірді кетіру үшін, бетті құрғақ, таза және жұмсақ шүберекпен сүртіңіз.
- Көп кірді кетіру үшін, бетті таза немесе жұмсақ жуғыш зат қосылған суға малынған жұмсақ шүберекпен сүртіңіз. Одан соң, дереу құрғақ шүберекпен сүртіп алыңыз.



ЕСКЕРТУ

- Өрқашан экранға тиюді болдырмаңыз, өйткені бұл экранның зақымдалуына әкелуі мүмкін.
- Тырнақпен немесе үшкір затпен бетін итермеңіз, ысқыламаңыз немесе соқпаңыз. Экран бетінде сызықтар пайда болып, бейне бұрмалануы мүмкін.
- Химиялық заттарды пайдаланбаңыз. Олар өнімді зақымдайды.
- Экран бетіне сұйықтық шашпаңыз. Теледидарға су кірген жағдайда, өрт, электр соғуы орын алуы немесе теледидар істемей қалуы мүмкін.

Қуат сымы

Қуат сымында жиналған шаң мен кірді жиі сүртіп тұрыңыз.

АҚАУЛЫҚТАРДЫ ЖОЮ

Мәселе	Шешімі
Теледидарды қашықтан басқару құралымен басқару мүмкін емес.	<ul style="list-style-type: none"> • Өнімдегі қашықтан басқару құралының сенсорын тексеріп, қайтадан көріңіз. • Өнім мен қашықтан басқару құралының арасында кедергінің жоқ екенін тексеріңіз. • Батареялардың жұмыс істеп тұрғанын және дұрыс орнатылғанын тексеріңіз (+ жағын ⊕ жағына, - жағын ⊖ жағына).
Бейне көрсетілмейді және дыбыс шықпайды.	<ul style="list-style-type: none"> • Өнімнің қосылып тұрғанын тексеріңіз. • Қуат сымының розеткаға қосылғанын тексеріңіз. • Басқа өнімдерді жалғал, розетканың ақаулы емес екенін тексеріңіз.
Теледидар кенет өшіп қалады.	<ul style="list-style-type: none"> • Қуатты басқару параметрлерін тексеріңіз. Қуат көзі ажыратылуы мүмкін. • УАҚЫТ параметрлерінде Авто күту режимі (Модельге байланысты) / Автосөндіру таймері / Сөндіру уақыты мүмкіндігінің қосылып тұрғанын тексеріңіз. • Теледидар қосылып тұрғанда, сигнал болмаса, онда 15 минут әрекетсіздіктен кейін, теледидар автоматты түрде өшеді.
Компьютерге жалғағанда (HDMI/DVI), «No signal» (Сигнал жоқ) немесе «Invalid Format» (Формат дұрыс емес) хабары шығады.	<ul style="list-style-type: none"> • Қашықтан басқару құралы арқылы теледидарды өшіріп қосыңыз. • HDMI кабелін қайта жалғаңыз. • Теледидар қосылу кезінде компьютерді өшіріп, қайта қосыңыз.

ТЕХНИКАЛЫҚ СИПАТТАР

Сымсыз модулінің (LGSBW41) техникалық сипаттары			
Сымсыз LAN		Bluetooth	
Стандартты	IEEE 802.11a/b/g/n	Стандартты	Bluetooth 3.0 нұсқасы
Жиілік диапазоны	2400 - 2483.5 МГц 5150 - 5250 МГц 5725 - 5850 МГц (for Non EU)	Жиілік диапазоны	2400 ~ 2483.5 MHz
Шығыс қуаты (макс.)	802.11a: 13 dBm 802.11b: 15 dBm 802.11g: 14 dBm 802.11n - 2.4GHz: 16 dBm 802.11n - 5GHz: 16 dBm	Шығыс қуаты (макс.)	10 дБм немесе одан төмен

- Елде пайдаланылатын диапазон арнасы басқа болуы мүмкін болғандықтан, пайдаланушы жұмыс жиілігін өзгерте немесе реттей алмауы мүмкін. Бұл өнім аймақтық жиілік кестесіне сай реттелген.
- Орнатылып, жұмыс істейтін құрылғы мен адам арасындағы қашықтық кемінде 20 см болуы тиіс. Бұл фраза — пайдаланушы ортасын қарастыруға арналған жалпы мәлімдеме.

CE 0197 

ҚАЗАҚША





ПОСІБНИК КОРИСТУВАЧА

Телевізор зі світлодіодною підсвіткою*

* Телевізор зі світлодіодною підсвіткою LG – це рідкокристалічний екран зі світлодіодною підсвіткою.

Уважно прочитайте цей посібник, перш ніж вмикати пристрій, і збережіть посібник для довідки у майбутньому.



Продукти без радіочастотних модулів.



032

Продукти з радіочастотними модулями.

Адреса імпортера : ПІІ «ЛГ ЕЛЕКТРОНІКС Україна» вул. Басейна, 6, м. Київ, 01004,
тел.: +38 (044) 201-43-50

www.lg.com

ЗМІСТ

3 ЛІЦЕНЗІЇ

3 ІНФОРМАЦІЯ ПРО ПРОГРАМНЕ ЗАБЕЗПЕЧЕННЯ З ВІДКРИТИМ КОДОМ

3 НАЛАШТУВАННЯ ЗОВНІШНЬОГО ПРИСТРОЮ КЕРУВАННЯ

4 ІНСТРУКЦІЇ З ТЕХНІКИ БЕЗПЕКИ

- 10 - Перегляд 3D-зображень (лише моделі з підтримкою режиму 3D)

12 ПРОЦЕДУРА ВСТАНОВЛЕННЯ

12 ВСТАНОВЛЕННЯ ТА ПІДГОТОВКА

- 12 Розпаковування
15 Приладдя, яке не входить у комплект
16 Частини та кнопки
17 - Кнопка джойстика
18 Піднімання та перенесення телевізора
19 Встановлення на столі
20 Кріплення до стіни

21 ПУЛЬТ ДИСТАНЦІЙНОГО КЕРУВАННЯ

23 ФУНКЦІЇ КНОПОК НА ПУЛЬТІ ДИСТАНЦІЙНОГО КЕРУВАННЯ MAGIC MOTION

- 24 Реєстрація пульта дистанційного керування Magic Motion
24 Використання пульта дистанційного керування Magic Motion
25 Застереження під час використання пульта дистанційного керування Magic Motion

25 ВИКОРИСТАННЯ ПОСІБНИКА КОРИСТУВАЧА

26 ОБСЛУГОВУВАННЯ

- 26 Чищення телевізора
26 - Екран, рамка, корпус і підставка
26 - Кабель живлення

26 УСУНЕННЯ НЕСПРАВНОСТЕЙ

27 ТЕХНІЧНІ ХАРАКТЕРИСТИКИ



ПОПЕРЕДЖЕННЯ

- У разі нехтування попереджувальними повідомленнями ви можете серйозно травмуватися, можливо навіть смертельно.



УВАГА

- У разі нехтування поданими застереженнями ви можете легко травмуватися або пошкодити виріб.



ПРИМІТКА

- Примітка допомагає ознайомитися із виробом і безпечно ним користуватися. Перш ніж використовувати виріб, уважно прочитайте примітку.

ЛІЦЕНЗІЇ

Набір ліцензій може бути різним залежно від моделі. Детальнішу інформацію про ліцензії дивіться на веб-сайті www.lg.com.



ІНФОРМАЦІЯ ПРО ПРОГРАМНЕ ЗАБЕЗПЕЧЕННЯ З ВІДКРИТИМ КОДОМ

Щоб отримати вихідний код за ліцензією GPL, LGPL, MPL чи іншими відповідними ліцензіями, який міститься у цьому виробі, відвідайте сторінку <http://opensource.lg.com>.

На додаток до вихідного коду можна завантажити усі умови відповідних ліцензій, відмови від відповідальності і повідомлення про авторські права.

Компанія LG Electronics надасть також відкритий вихідний код на компакт-диску за оплату вартості виконання такого розповсюдження (наприклад, вартості носія, пересилання і транспортування) після надсилання відповідного запиту на електронну адресу opensource@lge.com. Ця пропозиція дійсна впродовж трьох (3) років з моменту придбання продукту.

УКРАЇНСЬКА

НАЛАШТУВАННЯ ЗОВНІШНЬОГО ПРИСТРОЮ КЕРУВАННЯ

Для отримання інформації про зовнішній пристрій керування відвідайте веб-сайт www.lg.com.

ІНСТРУКЦІЇ З ТЕХНІКИ БЕЗПЕКИ



Перед використанням виробу уважно прочитайте ці правила техніки безпеки.



ПОПЕРЕДЖЕННЯ



- Не ставте телевизор і пульт дистанційного керування:
 - у місці, яке зазнає впливу прямих сонячних променів;
 - у місці з високою вологістю, наприклад, у ванній кімнаті;
 - поблизу джерел тепла, наприклад, печей, та інших пристроїв, які виділяють тепло;
 - поблизу кухонних робочих столів або зволожувачів повітря, де вони легко можуть контактувати з паром чи олією;
 - у місці, яке зазнає впливу дощу чи вітру;
 - поблизу посудин із водою, наприклад, ваз.

В іншому випадку, це може призвести до виникнення пожежі, ураження електричним струмом, збою у роботі виробу або його деформації.



- Не встановлюйте виріб у місцях, де на нього може осідати багато пилу. Це може спричинити пожежу.



- Мережевий штекер кабелю є пристроєм, що забезпечує від'єднання від джерела живлення. Доступ до нього не має бути ускладненим.



- Не торкайтеся штекера кабелю мокрими руками. Також, якщо контакт кабелю мокрий або забруднений, його слід насухо і чисто витерти. Надмірна вологість може призвести до ураження електричним струмом.



- Кабель живлення необхідно під'єднувати лише до заземлених розеток (крім пристроїв, які не заземлено). Інакше ви ризикуєте травмуватися або бути ураженим електричним струмом.



- Кабель живлення має бути зафіксовано належним чином. Інакше може виникнути пожежа.



- Стежте, щоб кабель живлення не торкався гарячих предметів, наприклад нагрівача. Це може спричинити пожежу або ураження електричним струмом.

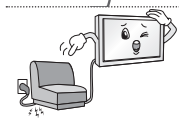

- Не ставте важкі предмети чи сам виріб на кабелі живлення. Недотримання цієї вимоги може стати причиною пожежі чи ураження електричним струмом.



- Зігніть кабель антени між внутрішньою і зовнішньою частинами будівлі для запобігання затіканню води під час опадів. Вода може пошкодити виріб всередині та спричинити ураження електричним струмом.



- У разі кріплення телевізора до стіни слідкуйте, щоб не підвісити його за кабелі живлення і передачі сигналу на задній панелі. Це може спричинити пожежу та ураження електричним струмом.

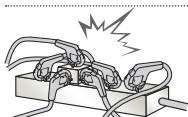

- Не вставляйте в один продовжувач надто багато електричних пристроїв. Недотримання цієї вимоги може стати причиною пожежі через перегрівання.

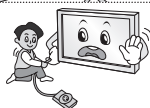

- Слідкуйте, щоб під час під'єднання зовнішніх пристроїв телевізор не впав і не перевернувся. Недотримання цієї вимоги може призвести до травмування або пошкодження виробу.



- Тримайте вологопоглинаючий матеріал і вінілове пакування у місцях, недосяжних для дітей. Вологопоглинаючий матеріал становить загрозу здоров'ю, якщо його проковтнути. Якщо дитина випадково ковтнула його, слід спровокувати блювоту і негайно звернутися до лікаря. Вінілове пакування може спричинити удушення. Тримайте його в місцях, недосяжних для дітей.



- Слідкуйте, щоб діти не вилазили на телевізор і не чіплялися за нього. Інакше телевізор може перевернутися, що може призвести до серйозних травм.



- Уважно утилізуйте використані батареї, щоб діти їх не проковтнули. У разі потрапляння батареї в організм негайно зверніться до лікаря.



- Не вставляйте пристроїв, що є провідниками (наприклад, столові прилади, викрутки) в один кінець кабелю, тоді як інший під'єднано до електророзетки. Крім того, не торкайтеся кабелю живлення одразу після під'єднання до електророзетки. Це може призвести до ураження електричним струмом. (залежно від моделі)



- Не кладіть і не зберігайте легкозаймисті речовини поблизу виробу. Недбале поводження із легкозаймистими речовинами може спричинити вибух або пожежу.



- Не кидайте всередину виробу дрібні металеві предмети, такі як монети, шпильки, та шматки дроту, або легкозаймисті предмети, такі як папір та сірники. Особливо уважними слід бути дітям. Це може призвести до ураження електричним струмом, виникнення пожежі або травмування. Якщо у виріб потрапив сторонній предмет, від'єднайте кабель живлення від електромережі та зверніться до сервісного центру.



- Не бризкайте воду на виріб і не протирайте його легкозаймистими речовинами (розчинником чи бензолом). Це може спричинити пожежу або ураження електричним струмом.



- Оберегайте виріб від ударів та потрапляння всередину нього сторонніх предметів. Інакше можна травмуватися або пошкодити виріб.



- У жодному разі не торкайтеся даного виробу чи його антени під час грози чи блискавки. Це може призвести до ураження електричним струмом.

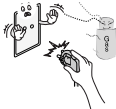

- У разі витoku газу ніколи не торкайтеся електророзеток. Відкрийте вікна і провітрить приміщення. Торкання розеток може спричинити пожежу або опіки іскрою.



- Не розбирайте, не ремонтуєте і не модифікуйте виріб самостійно. Це може спричинити пожежу або ураження електричним струмом. Для перевірки, калібрування або ремонту виробу зверніться до сервісного центру.



- Негайно від'єднайте виріб від електромережі та звертайтеся до місцевого сервісного центру в таких випадках, коли:
 - виріб зазнав удару;
 - виріб було пошкоджено;
 - у виріб потрапили сторонні предмети;
 - з виробу йде дим або чути незвичний запах.

Це може стати причиною пожежі чи ураження електричним струмом.

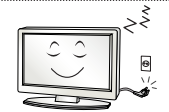

- Якщо ви не плануєте використовувати виріб упродовж тривалого часу, від'єднайте кабель живлення від електромережі. Накопичення пилу може спричинити займання, а погіршення рівня ізоляції — витік струму, ураження струмом або пожежу.



- Оберегайте виріб від потрапляння крапель або бризок рідини; не ставте на нього предмети, заповнені рідиною, наприклад вази.

- Не встановлюйте виріб на стіні у місці, де на нього може потрапити жир та жирові випари. Вони можуть пошкодити виріб і спричинити падіння.



УВАГА



- Встановлюйте виріб у місцях, де немає випромінювання радіохвиль.

- Зовнішня антена повинна знаходитися на достатній відстані від лінії живлення, щоб вона не торкалася їх, у випадку падіння. Інакше це може призвести до ураження електричним струмом.



- Не встановлюйте виріб на нестійких полицях або похилих поверхнях. Крім того, не встановлюйте виріб у місцях із вібрацією або місцях, які не підтримують його повністю. Інакше виріб може впасти чи перевернутися, через що можна травмуватися або пошкодити його.

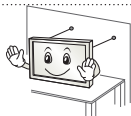

- У разі встановлення телевізора на підставку потрібно вжити відповідних заходів, щоб він не впав. Інакше виріб може перевернутися, що може призвести до травм.

- Щоб прикріпити виріб до стіни, під'єднайте до його задньої панелі стандартний кронштейн VESA (продається окремо). Щоб телевізор не впав, надійно закріпіть настінний кронштейн (продається окремо).

- Використовуйте лише ті аксесуари/додаткові приладдя, які вказано виробником.

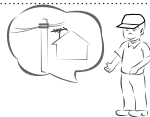

- У разі встановлення антени зверніться до кваліфікованої особи, для того, щоб уникнути пожежі або ураження електричним струмом.

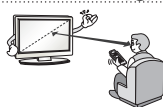

- Дивитися телевізор рекомендується із відстані, яка щонайменше в 2-7 разів перевищує діагональ екрана. Тривалий телеперегляд може призвести до розфокусування зору.

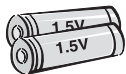

- Використовуйте лише батареї вказаного типу. Інакше можна пошкодити пульт дистанційного керування.

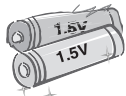

- Не використовуйте одночасно нові та старі батареї. Це може призвести до їх перегрівання і витікання із них електроліту.

- Оберегайте батареї від надмірного нагрівання, зокрема від прямого сонячного проміння, відкритого вогню та обігрівачів.

- НЕ вставляйте не перезаряджувані батареї в зарядний пристрій.



- Стежте, щоб між пультом дистанційного керування та його сенсором на виробі не було перешкод.



- Сигнал пульта дистанційного керування може перериватися сонячним світлом або іншим потужним світлом. У такому разі затемніть кімнату.

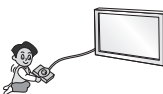

- Під'єднуючи зовнішні пристрої, такі як ігрові відеоприставки, використовуйте кабелі достатньої довжини. Інакше виріб може впасти чи перевернутися, через що можна травмуватися або пошкодити його.



- Не вмикайте та не вимикайте виріб, вставляючи штекер у розетку і виймаючи його (не використовуйте штекер як перемикач). Це може спричинити механічне пошкодження або ураження електричним струмом.

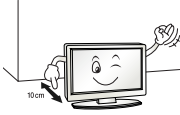

- Для запобігання перегріванню виробу дотримуйтесь поданих нижче інструкцій зі встановлення.
 - Відстань між виробом і стіною має становити не менше 10 см.
 - Не встановлюйте виріб у місці без вентиляції (наприклад, на книжкову полицю або в сервант).
 - Не встановлюйте виріб на килим або подушку.
 - Слідкуйте, щоб вентиляційні отвори не було накрито скатертиною чи занавіскою.

Інакше може виникнути пожежа.

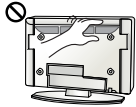

- Якщо телевізор увімкнено довгий час, не торкайтеся вентиляційних отворів, оскільки вони можуть нагріватися. Це не впливає на функціональність чи робочі характеристики виробу.

- Час від часу оглядайте кабель пристрою і в разі виявлення пошкоджень чи зношення від'єднайте його і скористайтеся послугами спеціаліста для заміни його ідентичним кабелем.



- Стежте, щоб на контактах вилки і на розетці не збирався пил. Це може спричинити пожежу.

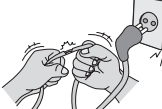

- Оберегайте кабель від фізичних чи механічних пошкоджень. Стежте, щоб він не перекручувався, не заплутувався, не торкався гострих предметів, не затискався дверима і не лежав під ногами. Особливо стежте за штекерами, розетками та місцем під'єднання кабелю до пристрою.



- Не натискайте на панель пристрою пальцями або гострими предметами (нігтем, олівцем чи ручкою) і не дряпайте її.



- Не торкайтеся екрана та не тримайте на ньому палець (пальці) тривалий період часу. Це може спричинити тимчасові викривлення зображення на екрані.



- У разі чищення виробу та його компонентів спочатку від'єднайте його від електромережі, а потім протріть м'якою ганчіркою. Не застосовуйте надмірної сили під час чищення. Це може спричинити появу подряпин або зміну кольору. Не розпилюйте на виріб воду та не протирайте його мокрою ганчіркою. У жодному разі не використовуйте засоби для чищення скла та автомобілів, засоби для чищення промислового призначення, абразивні засоби для чищення, віск, бензол, спирт та інші засоби, які можуть пошкодити виріб і його екран. Недотримання цієї вимоги може призвести до виникнення пожежі, ураження електричним струмом або пошкодження виробу (деформації, корозії чи ламання).

- Поки пристрій підключено до розетки змінного струму, на нього постійно подається живлення, навіть якщо перемикач живлення на пристрої переведено в положення "вимкнено".



- Щоб від'єднати кабель, візьміть за штекер і вийміть його. Якщо дроти всередині кабелю живлення пошкоджені, може виникнути пожежа.



- Перед переміщенням виробу спочатку вимкніть живлення. Потім від'єднайте кабелі живлення, кабелі антени та всі кабелі, які використовуються для під'єднання. Телевізор або кабель живлення може бути пошкоджено, що може призвести до виникнення пожежі чи ураження електричним струмом.



- Переносьте та розпакуйте виріб удвох, оскільки він важкий. Інакше можна травмуватися.



- Для очищення внутрішніх компонентів виробу раз на рік звертайтеся до сервісного центру. Накопичення пилу всередині може спричинити механічне пошкодження.



- Якщо виникає потреба в обслуговуванні, звертайтеся до кваліфікованих спеціалістів. Обслуговування необхідне в разі пошкодження виробу або його частини, наприклад, кабелю живлення або вилок, розлиття рідини або потрапляння сторонніх предметів у виріб, впливу дощу або підвищеної вологи, порушення належної роботи або падіння.



- Якщо виріб є холодним на дотик, після його вмикання може спостерігатися незначне мерехтіння. Це звичне явище, і воно не є ознакою несправності.



- Екран – це високотехнологічний виріб із роздільною здатністю від двох до шести мільйонів пікселів. На екрані можна побачити маленькі чорні точки та/або яскраві кольорові точки (червоні, блакитні чи зелені) з концентрацією 1 частина на мільйон. Це не є ознакою несправності виробу та не впливає на його роботу і надійність. Таке явище також спостерігається у виробках інших виробників і не передбачає заміну або повернення грошей.



- Яскравість і колір екрана можуть різнитися залежно від вашого місцезнаходження під час перегляду (зліва/справа/вгору/внизу). Це характерно для екрана. Це явище не пов'язане з роботою виробу і не є ознакою несправності.

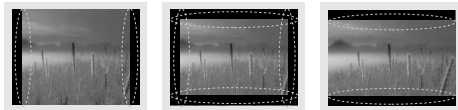

- Тривале відтворення статичного зображення на екрані (наприклад, логотипу увімкненого каналу, екранного меню, зображення із відеогри) може пошкодити його, спричинивши появу залишкового зображення. Гарантія не поширюється на пошкодження, пов'язані з цим явищем.

Уникайте відображення нерухомих зображень на екрані протягом тривалого часу (2 або більше годин для рідкокристалічних дисплеїв; 1 або більше годин для плазмових панелей). Крім того, якщо тривалий час використовувати формат кадру 4:3, залишкове зображення може з'явитися на краях екрана.

Таке явище також спостерігається у виробках інших виробників і не передбачає заміну або повернення грошей.

• Чути шум

Звук потрiскування: звук потрiскування, який чути під час перегляду телепрограм або вмикання телевізора, спричинений тепловим стисненням пластмаси через зміну температури та вологості. Це звичайний звук для виробів, у яких відбувається тепла деформація.

Електрична схема гуде/панель дзичить: тихий шум виникає у схемі, яка перемикається з великою швидкістю та пропускає струм великої сили для роботи продукту. Він відрізняється залежно від виробу.

Цей звук не впливає на роботу та надійність виробу.

Перегляд 3D-зображень (лише моделі з підтримкою режиму 3D)



ПОПЕРЕДЖЕННЯ

Умови перегляду

- Час перегляду
 - Під час перегляду 3D-контенту робіть перерви на 5-15 хвилин щогодини. Тривалий перегляд 3D-контенту може стати причиною головних болів, запаморочення, втоми або напруження очей.

Інформація для осіб, які страждають від нападів через світлочутливість і мають хронічні захворювання

- Спалахи світла або певні фігури в 3D-контенті можуть викликати в деяких людей напади чи інші незвичні симптоми.
- Не переглядайте 3D-відео, якщо у вас нудота, ви вагітні та/або маєте хронічні захворювання, такі як епілепсія, порушення роботи серця, гіпертонія, гіпотонія тощо.
- Переглядати 3D-контент людям, які страждають від стереосліпоті або мають проблеми, пов'язані зі сприйняттям об'ємних зображень, не рекомендується. Під час перегляду зображення може двоїтися або можливе відчуття дискомфорту.
- Якщо ви страждаєте від косоокості, астигматизму чи погано бачите, можуть виникнути проблеми зі сприйняттям глибини і швидко наступатиме втома через подвоєння зображень. Рекомендується частіше робити перерви (на відміну від дорослих, які не мають цих порушень).
- Якщо гострота зору правого ока відрізняється від гостроти зору лівого ока, перед тим як переглядати 3D-контент, слід її перевірити.

Симптоми, які вимагають припинення перегляду 3D-контенту або утримання від нього

- Не переглядайте 3D-контент, якщо ви відчуваєте втому через брак сну, понаднормову працю або вживання алкоголю.
- У разі виникнення поданих нижче симптомів припиніть використання/перегляд 3D-контенту та добре відпочиньте, поки вони не зникнуть.
 - Якщо симптоми не зникають, зверніться до лікаря. До симптомів можуть належати: головний біль, біль в очах, запаморочення, нудота, сильне серцебиття, розпливчатість, відчуття дискомфорту, подвоєння зображення, проблеми зі сприйняттям зображення або втома.

**УВАГА****Умови перегляду**

- Відстань до екрана
 - Переглядайте 3D-контент із відстані, яка принаймні вдвічі перевищує діагональ екрана.
 - Якщо під час перегляду 3D-контенту ви відчуваєте дискомфорт, віддаліться від телевізора.

Вікова категорія

- Немовлята/діти молодшого віку
 - Забороняється використовувати та переглядати 3D-контент дітям до 6 років.
 - Діти до 10 років можуть неадекватно реагувати та надмірно хвилюватися (наприклад, у них може виникнути бажання торкнутися екрана або застрибнути всередину), оскільки їхній зір все ще розвивається. За дітьми, які переглядають 3D-контент, необхідно пильно стежити.
 - Порівняно з дорослими, в дітей більш виражена невідповідність бінокулярного сприйняття 3D-зображень через меншу відстань між очима. Через це одне й те саме 3D-зображення вони сприйматимуть із більшою глибиною, ніж дорослі.
- Підлітки
 - Підлітки до 19 років можуть гостро реагувати на 3D-контент через його світло. Якщо вони втомлені, порадьте їм утриматися від тривалого перегляду 3D-контенту.
- Люди похилого віку
 - Для людей похилого віку 3D-ефект може бути менш помітним, ніж для молодих. Дотримуйтесь рекомендованої відстані від телевізора.

Застереження щодо використання 3D-окулярів

- Використовуйте 3D-окуляри LG. Інакше переглянути 3D-відео належним чином буде неможливо.
- Не використовуйте 3D-окуляри замість звичайних окулярів, окулярів від сонця чи захисних окулярів.
- Використання деформованих 3D-окулярів може призвести до напруження очей або спотворення зображення.
- Не зберігайте 3D-окуляри за надзвичайно низької чи високої температури. Це спричинить їх деформацію.
- 3D-окуляри ламкі і їх легко подряпати. Для чищення лінз завжди використовуйте чисту м'яку ганчірку. Будьте обережні, щоб не подряпати лінзи 3D-окулярів гострими предметами; не чистить лінзи хімічними речовинами.

**ПРИМІТКА**

- Зображення може дещо відрізнятися від реального вигляду вашого телевізора.
- Екранне меню телевізора може дещо відрізнятися від зображеного у цьому посібнику.
- Доступні меню та параметри можуть відрізнятися залежно від використовуваного джерела вхідного сигналу та моделі пристрою.
- У майбутньому до цього телевізора можуть бути додані нові функції.
- Для зменшення споживання електроенергії телевізор можна перевести в режим очікування. Також для економії електроенергії телевізор слід вимикати, коли протягом певного часу його ніхто не дивитиметься.
- За рахунок зниження рівня яскравості зображення під час перегляду телепрограм можна значно зменшити споживання електроенергії та експлуатаційні витрати.

ПРОЦЕДУРА ВСТАНОВЛЕННЯ

- 1 Відкрийте упаковку та перевірте, чи всі складові є в комплекті.
- 2 Під'єднайте підставку до телевізора.
- 3 Під'єднайте зовнішній пристрій до телевізора.
- 4 Виріб має бути підключено до мережі.

Використовувати мережеві функції на телевізорі можна лише у разі підключення до мережі.

УКРАЇНСЬКА

ВСТАНОВЛЕННЯ ТА ПІДГОТОВКА

Розпакування

Перевірте наявність перелічених елементів в упаковці. Якщо якогось компонента бракує, зверніться до місцевого постачальника, у якого Ви придбали виріб. Зображення в цьому посібнику можуть відрізнятися від дійсного вигляду виробу чи певного елемента.

**УВАГА**

- Не використовуйте неліцензійне приладдя для забезпечення безпеки та для продовження терміну використання виробу.
- На будь-які пошкодження або травми, які виникли внаслідок використання неліцензійних компонентів, гарантія не поширюється.
- На деяких моделях до екрана прикріплено тонку плівку, яку не можна знімати.

**ПРИМІТКА**

- Комплектація виробу може дещо відрізнятися залежно від моделі.
- Характеристики виробу або зміст цього посібника може бути змінено без попередження у зв'язку із вдосконаленням виробу.
- Для нормального під'єднання кабелів HDMI та пристроїв USB товщина зовнішнього обрамлення роз'ємів не повинна перевищувати 10 мм, а ширина – 18 мм. Якщо USB-кабель або USB-пристрій неможливо вставити в USB-роз'єм телевізора, скористайтеся кабелем-подовжувачем, який підтримує роз'єм USB 2.0.

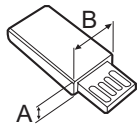
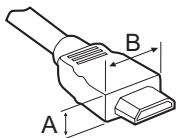

*A ≤ 10 мм

*B ≤ 18 мм

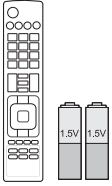

Пульт дистанційного керування і батареї (AAA)
(залежно від моделі)
Пульт дистанційного керування входить у комплект не у всіх країнах.
(Див. с 21, 22)

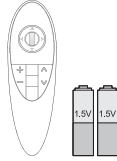

Пульт дистанційного керування Magic Motion, батареї (AA)
(Тільки UB80**, UB82**, UB83**)
(Див. с 23)

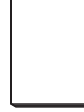

Посібник користувача



Кабель живлення



Окуляри Сінема 3D
Кількість 3D-окулярів може відрізнятися залежно від моделі або країни.
(Тільки UB83**)

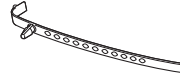

Фіксатор для кабелів
(Див. с А-5)

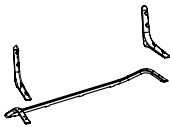

Кронштейн підставки / Основа підставки
(Тільки UB83**-ZB)
(Див. с А-4)

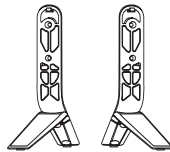

Основа підставки
(Тільки UB83**-ZG)
(Див. с А-3)

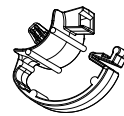

Організатори кабелів
2Шт.
(Див. с А-5)



Кабель-перехідник SCART

(Див. с А-26)

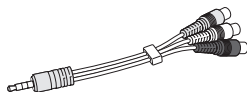

Композитний кабель-перехідник

(Див. с А-16, А-18)

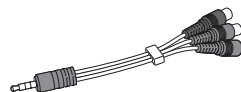

Компонентний кабель-перехідник

(Див. с А-16)



Гвинти для підставки

8Шт., М4 x L20
(Тільки UB83**-ZB)
(Див. с А-4)

4Шт., М4 x L20
(Тільки UB80**, UB82**)
(Див. с А-3)



Гвинти для підставки

4Шт., М4 x L21
(Тільки UB83**-ZG)
(Див. с А-3)



Феритове осердя

(залежно від моделі)

УКРАЇНСЬКА

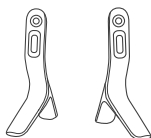

Основа підставки

(Тільки UB80**, UB82**)
(Див. с А-3)



ПРИМІТКА

Використання феритового осердя (залежно від моделі)

- Феритове осердя можна використовувати для зменшення інтерференції електромагнітних хвиль у мережевому кабелі. Один раз обмотайте мережевий кабель довкола феритового осердя. Розташуйте феритове осердя поблизу телевізора.



[Поперечний переріз феритового осердя]

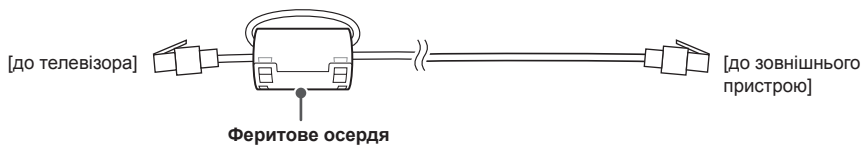

Приладдя, яке не входить у комплект

Приладдя, яке не входить у комплект, може бути змінено або вдосконалено без повідомлення. Щоб придбати це приладдя, зверніться до дилера. Це приладдя сумісне лише з певними моделями.

AG-F***DP

Окуляри Dual Play

AG-F***

Окуляри Cinema 3D

AN-MR500

Пульт дистанційного керування Magic Motion

AN-VC5**

Камера для відеодзвінків

Аудіопристрій LG

Сумісність	UB82** UB80**	UB83**
AG-F***DP Окуляри Dual Play		•
AG-F*** Окуляри Cinema 3D		•
AN-MR500 Пульт дистанційного керування Magic Motion	•	•
AN-VC5** Камера для відеодзвінків	•	•
Аудіопристрій LG	•	•

Назву моделі або дизайн може бути змінено через покращення продукту та його функцій, або через зміну політики компанії-виробника.

Частини та кнопки

Тип А : UB83**-ZB

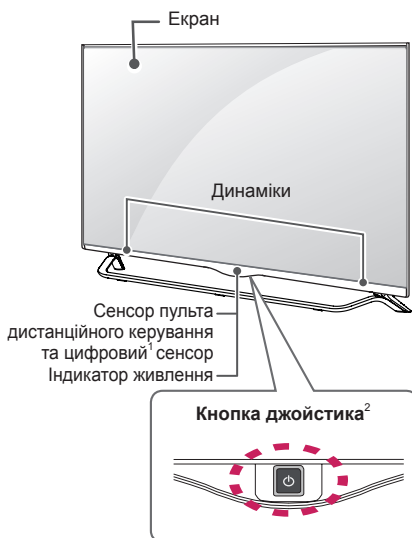

Тип С : UB83**-ZG

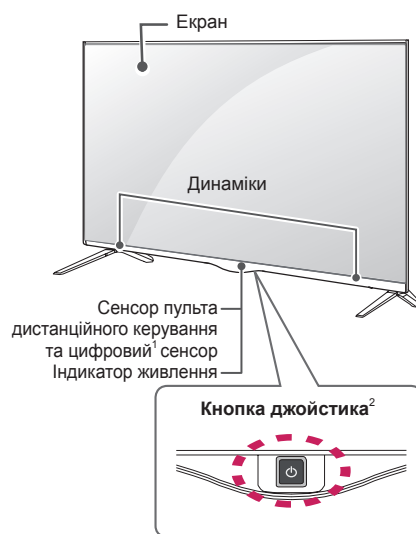

Тип В : UB80**, UB82**

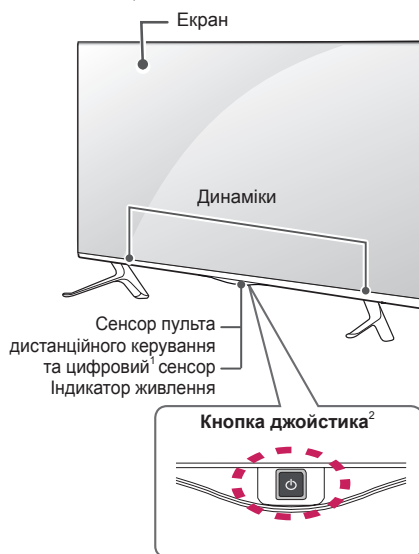

1 Цифровий сенсор – використовується для регулювання якості зображення відповідно до умов оточення.

2 Кнопка джойстика - Ця кнопка знаходиться ззаду екрана телевізора.



ПРИМІТКА

- Індикатор живлення можна ввімкнути або вимкнути. Для цього виберіть у головному меню пункт **ПАРАМЕТРИ**.

Кнопка джойстика

Функціями телевізора можна управляти простим натисненням чи переміщенням кнопки джойстика вгору, вниз, ліворуч і праворуч.

Базові функції

	Увімкнення живлення	Коли телевізор вимкнено, прикладіть палець до кнопки джойстика, натисніть один раз і відпустіть.
	Вимкнення живлення	Коли телевізор увімкнено, прикладіть палець до кнопки джойстика, натисніть і утримуйте його кілька секунд, тоді відпустіть. (Однак якщо на екрані відображаються кнопки меню, то натиснення і утримування кнопки джойстика дає змогу вийти з меню).
	Регулювання гучності	Натисненням кнопки джойстика у напрямку ліворуч чи праворуч можна відрегулювати рівень гучності за бажанням.
	Управління каналами	Натисненням кнопки джойстика у напрямку вгору чи вниз можна прокрутити список збережених каналів.

УКРАЇНСЬКА



ПРИМІТКА

- Тримаючи палець над кнопкою джойстика і керуючи ним вгору, вниз, праворуч чи ліворуч, вражайте, щоб не натиснути на кнопку джойстика. Якщо натиснути кнопку джойстика перший раз, неможливо регулювати гучність і керувати збереженими програмами.

Налаштування меню

Коли телевізор вимкнено, один раз натисніть кнопку джойстика.

Параметри меню (🔌, ⚙️, ✕, 📶) можна налаштувати натисненням кнопки джойстика вгору, вниз, ліворуч чи праворуч.

		Телевізор вимкнено	Вимкнення живлення телевізора.
		Налаштування	Доступ до головного меню.
		Закрити	Вихід з екранного меню та повернення до режиму перегляду телепрограм.
		Список зовнішніх пристроїв	Зміна джерела вхідного сигналу.

Піднімання та перенесення телевізора

Перш ніж підняти чи перенести телевізор, незалежно від його типу чи розміру, прочитайте подані нижче вказівки; викладена далі інформація дозволить попередити пошкодження телевізора чи появу подряпин, а також дасть змогу безпечно транспортувати пристрій.



УВАГА

- Не торкайтеся екрана, оскільки таким чином його можна пошкодити.
- Транспортувати телевізор найкраще в коробці або пакувальних матеріалах, у яких телевізор доставлено.
- Перш ніж переносити чи піднімати телевізор, від'єднайте кабель живлення та всі інші кабелі.
- Тримайте телевізор екраном від себе, щоб не пошкодити його.

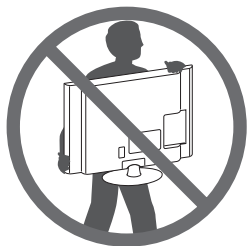

- Міцно тримайте телевізор за корпус вгорі та знизу. У жодному разі не тримайте пристрій за прозору частину, динамік чи сітку динаміка.

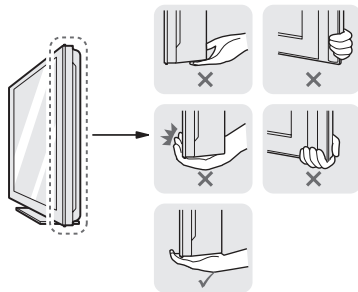

- Щоб перенести великий телевізор, потрібно щонайменше 2 людини.
- Переносячи телевізор у руках, тримайте його так, як показано на малюнку нижче.

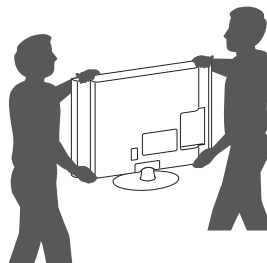

- Переносьте телевізор обережно, без різких струсів і сильних вібрацій.
- Коли переносите телевізор, тримайте його вертикально, ніколи не перевертайте на бік і не нахилийте праворуч чи ліворуч.
- Не допускайте прикладання надмірних зусиль на згинання рамки корпусу, оскільки це може спричинити пошкодження екрана.
- Розпаковуючи та пересуваючи телевізор, будьте обережні, щоб не пошкодити кнопку джойстика, яка виступає.

Встановлення на столі

- 1 Підніміть телевизор і поставте його вертикально на столі.
 - Для належної вентиляції відстань від монітора до стіни має становити не менше 10 см.

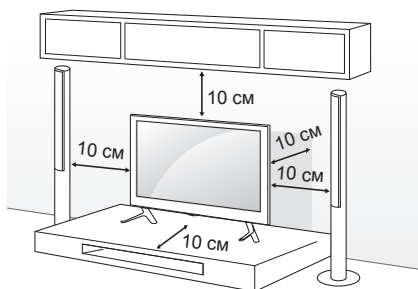

- 2 Під'єднайте кабель живлення до розетки.



УВАГА

- Не ставте телевизор поблизу джерел тепла, оскільки це може призвести до пожежі або інших пошкоджень.

Кріплення телевизора до стіни

(Доступно не для всіх моделей.)

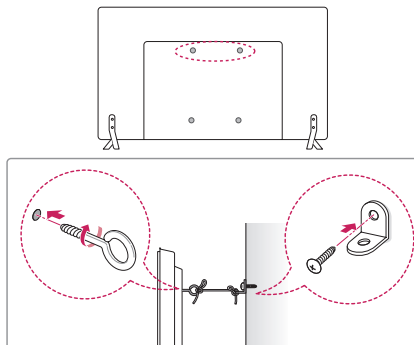

- 1 Надійно вкрутіть гвинти з кільцями або звичайні шурупи з кронштейнами позаду телевизора.
 - Якщо в отвори для гвинтів із кільцями вкручено інші гвинти, викрутіть їх.
- 2 Прикріпіть кронштейни до стіни за допомогою шурупів. Кронштейни мають бути розташовані на стіні приблизно навпроти гвинтів із кільцями на задній панелі телевизора.
- 3 За допомогою міцного шнура прив'яжіть гвинти з кільцями до кронштейнів на стіні. Шнур має натягуватися горизонтально, перпендикулярно до стіни.



УВАГА

- Слідкуйте, щоб діти не вилазили на телевизор і не виснули на ньому.



ПРИМІТКА

- Ставте телевизор тільки на стійку та міцну підставку або шафку, яка витримає вагу телевизора.
- Кронштейни, шурупи та шнури для кріплення не входять до комплекту поставки з ТВ. Якщо ви хочете придбати ці аксесуари, зверніться до локальних постачальників.

Кріплення до стіни

Обережно прикріпіть настінний кронштейн, що продається окремо, до задньої панелі телевізора, після чого надійно закріпіть його на міцній стіні, перпендикулярно до підлоги. З питань кріплення телевізора до інших будівельних матеріалів зверніться до кваліфікованого майстра. Компанія LG радить залучати до встановлення телевізора на стіні кваліфікованого спеціаліста.

Рекомендуємо використовувати кронштейн настінного кріплення LG. Якщо ви не використовуєте кронштейн настінного кріплення LG, використовуйте кронштейн, який надійно кріпить пристрій до стіни, забезпечуючи достатньо простору для під'єднання до зовнішніх пристроїв.

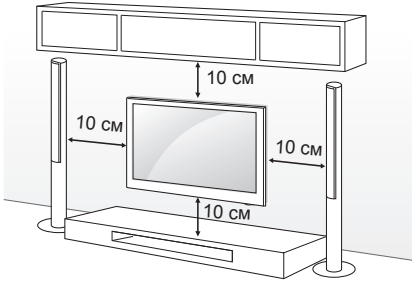

Використовуйте тільки гвинти та настінні кронштейни стандарту VESA. Стандартні розміри наборів для настінного кріплення описано в таблиці нижче.

Приладдя, яке не входить у комплект (настінний кронштейн)

Модель	49/55UB83** 49/55UB82**	42UB82** 40UB80**
VESA (A x B)	400 x 400	200 x 200
Стандартний гвинт	M6	M6
Кількість гвинтів	4	4
настінний кронштейн	LSW440B MSW240	LSW240B MSW240

настінний кронштейн		
MSW240	LSW240B	LSW440B

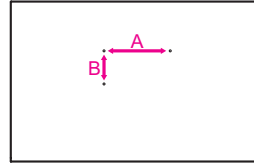

УВАГА

- Перед встановленням або перенесенням телевізора обов'язково від'єднайте кабель живлення. Недотримання цієї вимоги може призвести до ураження електричним струмом.
- Якщо встановити телевізор на стелі або похилій стіні, він може впасти та спричинити серйозні травми. Використовуйте лише настінне кріплення, рекомендоване компанією LG. Із питаннями щодо встановлення звертайтеся за місцем придбання телевізора або до кваліфікованого спеціаліста.
- Не затягуйте гвинти надміру, адже це може призвести до пошкодження телевізора та втрати гарантії.
- Використовуйте тільки гвинти та настінні кріплення стандарту VESA. Гарантія на цей виріб не поширюється на будь-які пошкодження чи травми, що виникли через неналежне використання або використання невідповідного приладдя.

ПРИМІТКА

- Використовуйте гвинти, вказані у списку характеристик стандартних гвинтів VESA.
- Набір для настінного кріплення містить посібник зі встановлення та всі необхідні частини.
- Настінний кронштейн продається окремо. Додаткове приладдя можна придбати в місцевого дилера.
- Залежно від настінного кріплення довжина гвинтів може відрізнятись. Використовуйте гвинти належної довжини.
- Детальніше читайте в посібнику, що додається до настінного кронштейна.

ПУЛЬТ ДИСТАНЦІЙНОГО КЕРУВАННЯ

У цьому посібнику описано кнопки пульта дистанційного керування.

Уважно прочитайте цей посібник і використовуйте телевизор належним чином.

Для заміни батарей відкрийте кришку відсіку для батарей, замініть батареї (1,5 В ААА), вставляючи їх з урахуванням полярності (позначки ⊕ та ⊖ всередині відсіку) і закрийте кришку відсіку. Щоб вийняти батареї, виконайте ті самі дії у зворотному порядку.

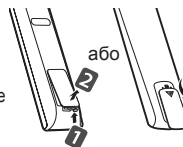

УВАГА

- Не використовуйте одночасно старі та нові батареї, інакше можна пошкодити пульт дистанційного керування.
- Пульт дистанційного керування входить у комплект не у всіх країнах.

Натискаючи кнопки, спрямовуйте пульт дистанційного керування на сенсор дистанційного керування на телевізорі. (Залежно від моделі)

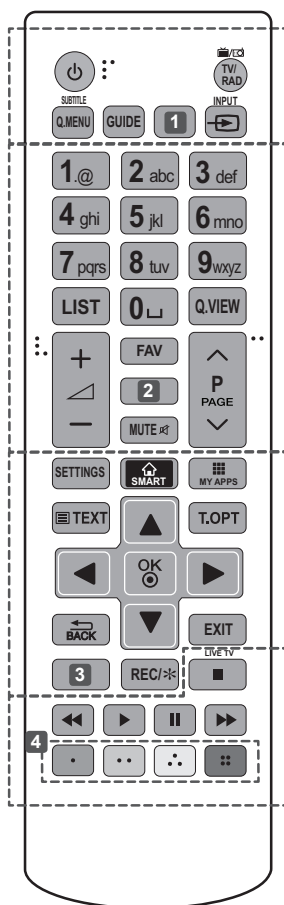

<p>⏻ (ЖИВЛЕННЯ) Увімкнення та вимкнення живлення телевізора.</p> <p>TV/RAD Вибір каналу радіо-, телемовлення або цифрового мовлення.</p> <p>SUBTITLE Виклик вибраних вами субтитрів у цифровому режимі.</p> <p>Q.MENU Вибір меню швидкого доступу.</p> <p>GUIDE Виклик довідника програм.</p> <p>1 AD Натиснення кнопки AD вмикає функцію звукового опису. (Залежно від моделі)</p> <p>1 INFO Перегляд інформації поточної програми та екрана. (Залежно від моделі)</p> <p>INPUT Зміна джерела вхідного сигналу.</p>
<p>LIST Доступ до списку збережених програм.</p> <p>(Пробіл) Введення пробілу в тексті на екрані. (залежно від моделі)</p> <p>Q.VIEW Повернення до попереднього каналу.</p> <p>+ / - Регулювання рівня гучності.</p> <p>FAV Доступ до списку вибраних каналів.</p> <p>2 INFO Перегляд інформації поточної програми та екрана. (Залежно від моделі)</p> <p>2 3D Перегляд 3D-відео. (Залежно від моделі)</p> <p>MUTE Вимкнення звуку.</p> <p>^ P Перегляд збережених програм або каналів.</p> <p>^ PAGE Перехід до попереднього чи наступного екрана.</p>
<p>SETTINGS Доступ до головного меню.</p> <p>SMART Доступ до меню Home.</p> <p>MY APPS Відображення списку програм.</p> <p>КНОПКИ РЕЖИМУ ТЕЛЕТЕКСТУ (TEXT, T.OPT) Ці кнопки використовуються для управління телетекстом.</p> <p>Навігаційні кнопки (вгору/донизу/ліворуч/праворуч) Переміщення пунктами меню та параметрами.</p> <p>OK Вибір пункту чи параметра меню та підтвердження вибору.</p> <p>BACK Повернення до попереднього рівня.</p> <p>EXIT Вихід з екранного меню та повернення до режиму перегляду телепрограм.</p> <p>3 APP* Виклик меню служби MHP (Тільки в Італії) (залежно від моделі).</p> <p>3 AD Натиснення кнопки AD вмикає функцію звукового опису. (Залежно від моделі)</p> <p>REC/* Початок запису і відображення меню запису (лише для моделей із підтримкою Time Machine^{Ready}).</p>
<p>LIVE TV Повернення до прямого телемовлення.</p> <p>Кнопки керування (, , , ,) Управління вмістом “преміум”, Time Machine^{Ready}, меню “SmartShare” і пристроями, сумісними з технологією SIMPLINK (USB, SIMPLINK або Time Machine^{Ready}).</p> <p>4 Кольорові кнопки Доступ до певних функцій у деяких меню.</p> <p>: червона, : зелена, : жовта, : синя)</p>

(Залежно від моделі)

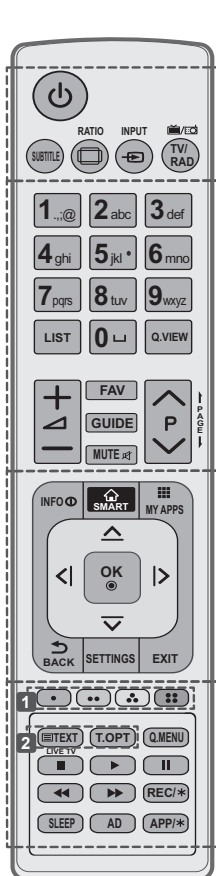

<p>⏻ (ЖИВЛЕННЯ) Увімкнення та вимкнення живлення телевізора.</p> <p>SUBTITLE Виклик вибраних вами субтитрів у цифровому режимі.</p> <p>RATIO Зміна формату зображення на екрані.</p> <p>INPUT Зміна джерела вхідного сигналу.</p> <p>TV/RAD Вибір каналу радіо-, телемовлення або цифрового мовлення.</p> <p>LIST Доступ до списку збережених програм.</p> <p>⏪ (Пробіл) Введення пробілу в тексті на екрані.</p> <p>Q.VIEW Повернення до попереднього каналу.</p> <p>+ / - Регулювання рівня гучності.</p> <p>FAV Доступ до списку вибраних каналів.</p> <p>GUIDE Виклик довідника програм.</p> <p>MUTE Вимкнення звуку.</p> <p>^ / v Перегляд збережених програм або каналів.</p> <p>← PAGE → Перехід до попереднього чи наступного екрана.</p>
<p>INFO Перегляд інформації поточної програми та екрана.</p> <p>SMART Доступ до меню Home.</p> <p>MY APPS Відображення списку програм.</p> <p>Навігаційні кнопки (вгору/донизу/ліворуч/праворуч) Переміщення пунктами меню та параметрами.</p> <p>OK Вибір пункту чи параметра меню та підтвердження вибору.</p> <p>BACK Повернення до попереднього рівня.</p> <p>SETTINGS Доступ до головних меню.</p> <p>EXIT Вихід з екранного меню та повернення до режиму перегляду телепрограм.</p>
<p>1 Кольорові кнопки Доступ до певних функцій у деяких меню. (●): червона, (■): зелена, (▲): жовта, (■): синя</p> <p>2 КНОПКИ РЕЖИМУ ТЕЛТЕКСТУ Ці кнопки використовуються для управління телетекстом.</p> <p>LIVE TV Повернення до прямого телемовлення.</p> <p>Q.MENU Вибір меню швидкого доступу.</p> <p>Кнопки керування (■, ▶, II, ◀, ▶) Управління вмістом "преміум", Time Machine^{Ready}, меню "SmartShare" і пристроями, сумісними з технологією SIMPLINK (USB, SIMPLINK або Time Machine^{Ready}).</p> <p>REC/* Початок запису і відображення меню запису (лише для моделей із підтримкою Time Machine^{Ready}).</p> <p>SLEEP Налаштування таймера сну.</p> <p>AD Натиснення кнопки AD вмикає функцію звукового опису.</p> <p>APP/* Виклик меню служби MHP (Тільки в Італії) (залежно від моделі).</p>

ФУНКЦІЇ КНОПОК НА ПУЛЬТІ ДИСТАНЦІЙНОГО КЕРУВАННЯ MAGIC MOTION

Ця функція доступна не для всіх моделей.

Якщо з'являється повідомлення "Батарея пульта ДК Magic Motion розрядилася.

Замініть батарею.", замініть батарею.

Для заміни батарей відкрийте кришку відсіку для батарей, замініть батареї (1,5 В, AA), вставляючи їх із урахуванням полярності (позначки ⊕ та ⊖ всередині відсіку)

і закрийте кришку відсіку. Натискаючи кнопки, спрямовуйте пульт дистанційного керування на сенсор дистанційного керування на телевізорі.

Щоб вийняти батареї, виконайте ті самі дії у зворотному порядку.

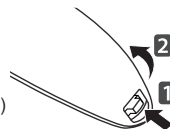

УВАГА

- Не використовуйте одночасно старі та нові батареї, інакше можна пошкодити пульт дистанційного керування.

(Тільки UB83**, UB82**, UB80**)

(ЖИВЛЕННЯ)
Увімкнення та вимкнення живлення телевізора.

Навігаційні кнопки
(вгору/донизу/ліворуч/праворуч)
Для прокручування меню натискайте кнопки вгору, вниз, вліво або вправо. Якщо натиснути кнопку Δ, ∇, ▷ або ◁ під час роботи із вказівником, вказівник зникне з екрана, і пульт ДК Magic працюватиме як звичайний пульт. Щоб знову відобразити вказівник на екрані, струсніть пультом ДК Magic вліво-вправо.

Коліщатко (OK)
Щоб вибрати потрібне меню, натисніть на центр диска навігації. Щоб вибрати потрібне меню, натисніть на центр диска навігації.

Кольорові кнопки
Доступ до певних функцій у деяких меню.
● червона, ● зелена, ● жовта, ● синя

Регулювання рівня гучності.

(Назад)
Повернення до попереднього рівня.

(Home)
Доступ до меню Home.

(Вийти до LIVE меню)
Перемикання між трансляцією (антена) й іншими джерелами вхідного сигналу.

(Розпізнавання голосу)
(залежно від моделі)

P V
Перегляд збережених програм або каналів.

1 2 3 / INPUT
Відображення екранного пульта ДК.
* Виклик меню універсального пульта. (залежно від моделі)
* Якщо натиснути й утримувати кнопку **1 2 3 / INPUT**, з'явиться меню для вибору зовнішнього пристрою, під'єданого до телевізора.

3D
Перегляд 3D-відео.
(лише моделі з підтримкою режиму 3D)

🔇 (БЕЗ ЗВУКУ)
Вимкнення звуку.
* Натисненням і утриманням кнопки 🔇 можна ввімкнути функцію звукового опису. (залежно від моделі)

Розпізнавання голосу (залежно від моделі)

Для користування функцією розпізнавання голосу потрібне підключення мережі.

1. Натисніть кнопку розпізнавання голосу.
2. Коли зліва на екрані телевізора з'явиться вікно індикації голосу, скажіть, що ви хочете.
 - Якщо говорити надто швидко або надто повільно, розпізнавання голосу може бути неможливе.
 - Використовуйте пульт ДК Magic не далі, аніж за 10 см від обличчя.
 - Успішність розпізнавання може змінюватися залежно від особливостей конкретного користувача (голосу, вимови, інтонації чи швидкості мови) та оточення (сторонніх шумів та гучності звуку телевізора).

УКРАЇНСЬКА

Реєстрація пульта дистанційного керування Magic Motion

Реєстрація пульта дистанційного керування Magic



(Коліщатко)



Щоб користуватися пультом дистанційного керування Magic, спочатку з'єднайте його в пару з телевізором.

- 1 Вставте батареї у Пульт Magic та увімкніть телевізор.
- 2 Спрямуйте Пульт Magic на телевізор і натисніть на пульті  **Коліщатко (OK)**.

» Якщо телевізору не вдасться зареєструвати Пульт Magic, повторіть спробу після вимкнення та увімкнення телевізора.

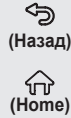
Скасування реєстрації пульта дистанційного керування Magic



Щоб скасувати з'єднання пульта дистанційного керування Magic із телевізором, одночасно натисніть та утримуйте кнопки  (Назад) і  (Home) протягом п'яти секунд.

- » У разі натиснення та утримання кнопки  (Вийти до LIVE меню) можна відразу скасувати реєстрацію і повторно зареєструвати Пульт Magic.

Використання пульта дистанційного керування Magic Motion



- Для появи вказівника на екрані легенько струсіть пультом дистанційного керування Magic вправо та вліво чи натисніть кнопки  (Home), **1|2|3** / INPUT, **3D**.
- » Вказівник з'явиться, коли ви повернете кнопку диска навігації. (залежно від моделі)
- Якщо вказівник не використовується протягом певного часу або пульт ДК Magic поклали на рівну поверхню, вказівник зникне з екрана.
- Якщо вказівник не переміщається так, як потрібно, потрусіть пультом дистанційного керування Magic вліво та вправо. Вказівник переміститься у центр екрана.
- У зв'язку з наявністю додаткових функцій батареї пульта дистанційного керування Magic розряджаються швидше, ніж звичайного пульта.

Застереження під час використання пульта дистанційного керування Magic Motion

- Використовуйте пульт дистанційного керування у межах вказаного діапазону (10 м). У разі використання пристрою за межами зони покриття чи наявності перешкод у зоні покриття може перериватися зв'язок.
- Зв'язок може перериватися залежно від аксесуарів. Такі пристрої, як мікрохвильова піч і бездротова локальна мережа, працюють у тому самому частотному діапазоні (2,4 ГГц), що й Пульт Magic. Це може спричинити втрату зв'язку.
- Пульт Magic може не працювати належним чином, якщо бездротовий маршрутизатор (точка доступу) знаходиться у межах 1 метра від телевізора. Бездротовий маршрутизатор має знаходитися на відстані більше 1 м від телевізора.
- Не розбирайте та не нагрівайте батарею.
- Не кидайте батарею. Не допускайте сильних ударів батареї.
- Неправильне встановлення батареї може спричинити вибух.

ВИКОРИСТАННЯ ПОСІБНИКА КОРИСТУВАЧА

Посібник користувача спрощує доступ до детальної інформації про телевізор.

- 1 Натисніть кнопку  (**Home**) для доступу до меню **Вдома**.
- 2 Виберіть **НАЛАШТУВАННЯ** → **ПІДТРИМКА**.
- 3 Виберіть пункт **Довідник користувача** і натисніть **Коліщатко(OK)**.

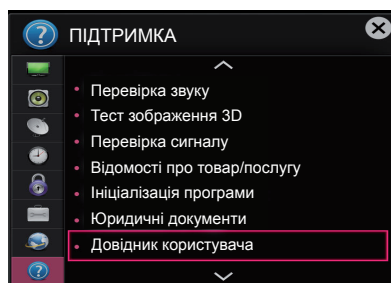

ОБСЛУГОВУВАННЯ

Чищення телевізора

Для забезпечення найкращої роботи пристрою та для продовження терміну його використання рекомендовано регулярно чистити телевізор.



УВАГА

- Обов'язково спершу вимкніть телевізор, вийміть штепсель кабелю живлення з розетки та від'єднайте всі інші кабелі.
- Якщо ви не використовуєте телевізор тривалий час, вийміть штепсель кабелю живлення з розетки, щоб попередити виникнення можливих пошкоджень під час грози або стрибків напруги в електромережі.

Екран, рамка, корпус і підставка

- Витираючи пил або незначні забруднення, використовуйте суху, чисту та м'яку ганчірку.
- Щоб усунути значніші забруднення, витирайте поверхню м'якою ганчіркою, змоченою у чистій воді або розчині м'якого миючого засобу. Після цього одразу витирайте поверхню сухою ганчіркою.



УВАГА

- Не торкайтеся екрана, оскільки таким чином його можна пошкодити.
- Не притискайте, не тріть і не вдаряйте поверхню екрана нігтями чи гострими предметами, оскільки її можна подрпати, що призведе до спотворення зображення.
- Не використовуйте хімічні речовини, оскільки вони можуть пошкодити виріб.
- Не розпилюйте рідини на поверхню виробу. Якщо всередину телевізора потрапить вода, це може спричинити пожежу, ураження електричним струмом або пошкодження телевізора.

Кабель живлення

Регулярно витирайте пил і бруд, що збирається на кабелі живлення.

УСУНЕННЯ НЕСПРАВНОСТЕЙ

Проблема	Вирішення
Не вдається керувати телевізором за допомогою пульта дистанційного керування.	<ul style="list-style-type: none"> • Перевірте сенсор пульта дистанційного керування на виробі та спробуйте ще раз. • Усуньте будь-які перешкоди між пультом дистанційного керування та телевізором. • Перевірте ресурс батарей та їх належне розташування (⊕ до ⊕, ⊖ до ⊖).
Немає зображення та звуку.	<ul style="list-style-type: none"> • Перевірте, чи виріб увімкнено. • Перевірте під'єднання кабелю живлення до розетки на стіні. • Перевірте, чи справна розетка, під'єднавши до неї інші пристрої.
Телевізор раптово вимикається.	<ul style="list-style-type: none"> • Перевірте налаштування режиму управління живленням. Може відбуватись збій подачі живлення. • Перевірте, чи увімкнено функцію Автом. очікування (залежно від моделі) / Таймер сну / Час вимкнення в меню налаштування ЧАС. • Якщо увімкнений телевізор не отримує сигналу, він автоматично вимкнеться через 15 хвилин бездіяльності.
У разі під'єднання до роз'єму PC (HDMI/DVI) відображається повідомлення "Немає сигналу" або "Неправильний формат сигналу".	<ul style="list-style-type: none"> • Вимкніть і увімкніть телевізор за допомогою пульта дистанційного керування. • Знову під'єднайте кабель HDMI. • Перезавантажте комп'ютер з увімкненим телевізором.

ТЕХНІЧНІ ХАРАКТЕРИСТИКИ

Бездротовий модуль(LGSBW41): технічні характеристики			
Бездротового мережевого зв'язку		Bluetooth	
Стандарт	IEEE 802.11a/b/g/n	Стандарт	Bluetooth 3.0
Частотний діапазон	2400 - 2483.5 МГц 5150 - 5250 МГц 5725 - 5850 МГц (Не для ЄС)	Частотний діапазон	2400 ~ 2483.5 МГц
Вихідна потужність (макс.)	802.11a: 13 дБм 802.11b: 15 дБм 802.11g: 14 дБм 802.11n - 2.4ГГц: 16 дБм 802.11n - 5ГГц: 16 дБм	Вихідна потужність (макс.)	10 дБм або менше
<ul style="list-style-type: none"> У різних країнах використовуються різні діапазони каналів. Користувач не може змінювати чи регулювати робочу частоту. Цей пристрій налаштовано відповідно до таблиці регіональних частот. Цей пристрій слід встановлювати і використовувати на відстані понад 20 см від тіла. Ця фраза є загальним положенням, яке слід враховувати в контексті середовища користувача. 			
<h1>CE 0197</h1>			





FOYDALANISH BO'YICHA QO'LLANMA

LED televizor*

* LG LED televizorida LED yoritgichlariga ega bo'lgan LCD ekrandan foydalaniladi.

Iltimos, televizoringizdan foydalanishdan avval ushbu qo'llanmani diqqat bilan o'qib chiqing va undan keyinchalik foydalanish uchun saqlab qo'ying.



www.lg.com

MUNDARIJA

3	LITSENZIYALAR	26	TEXNIK TA'MIRLASH
3	OCHIQ MANBALI DASTURIY TA'MINOT HAQIDA BILDIRISHNOMA	26	Televizorni tozalash
3	TASHQI BOSHQARISH QURILMASINI O'RNATISH	26	- Ekran, rama, korpus va peshtaxta
4	XAVFSIZLIK TEXNIKASI BO'YICHA KORSATMALAR	26	- Quvvat manbaiga ulash shnuri
10	- 3D tasvirlarni ko'rish (Faqat 3D rusumlar uchun)	26	NOSOZLIKLARNI BARTARAF QILISH
12	O'RNATISH TARTIBI	27	TEXNIK XUSUSIYATLARI
12	QUTINI OCHISH VA UNI BO'SHATISH		
12	Qadoq qutisidan bo'shatish		
15	Alohida xarid		
16	Qismlar va tugmalar		
17	- Joystik tugmasidan foydalanish		
18	Televizorni ko'tarish va siljitish		
19	Stol ustiga o'rnatish		
20	Devorga o'rnatish		
21	MASOFADAN BOSHQARISH PULTI		
23	"MAGIC MOTION" PULTI FUNKSIYALARI		
24	"Magic Motion" pultini ro'yxatdan o'tkazish		
24	"Magic Motion" pultidan foydalanish		
25	"Magic Motion" pultidan foydalanish vaqtida ko'rilishi kerak bo'lgan ehtiyot choralari		
25	FOYDALANUVCHI YO'RIQNOMASIDAN FOYDALANISH		



OGOHLANTIRUV

- Agar siz ogohlantirishni e'tiborga olmasangiz, jiddiy jarohat olishingiz yoki halokat yoki o'lim xavfi ehtomoli mavjud bo'lishi mumkin.



EHTIYOT BO'LING

- Agar siz ogohlantiruvchi xabarni e'tiborga olmasangiz, biroz jarohatlanishingiz yoki mahsulotga zarar yetishi mumkin.



ESLATMA

- Eslatma sizga mahsulotni tushunish va undan xavfsiz ravishda foydalanishga yordam beradi. Iltimos, ushbu mahsulotdan foydalanishdan avval ushbu eslatmani diqqat bilan o'qib chiqing.

LITSENZIYALAR

Qo'shimcha litsenziyalar rusumga qarab farq qilishi mumkin. Qo'shimcha ma'lumotlar uchun www.lg.com saytiga tashrif buyuring.



OCHIQ MANBALI DASTURIY TA'MINOT HAQIDA BILDIRISHNOMA

GPL, LGPL, MPL va boshqa ochiq manbali litsenziyalar asosida ushbu mahsulotda mavjud bo'lgan ochiq kodni olish uchun <http://opensource.lge.com> saytiga tashrif buyuring.

Ochiq turdagi kodlarga qo'shimcha ravishda barcha tegishli litsenziya shartlari, kafolatlarning rad qilinishlari va mualliflik huquqlari to'g'risidagi bildirishnomalarni ham yuklab olish mumkin.

LG Elektroniks opensource@lge.com manziliga elektron pochta so'rovi berilgan hollarda yetkazib berish xarajatlarini (jumladan media, jo'natish va qayta ishlash xarajatlari) qoplovchi to'lov evaziga CD-ROM-da ochiq turdagi kodlarni ham yetkazib beradi. Ushbu taklif siz ushbu mahsulotni xarid qilgan sanadan boshlab 3 (uch) yil muddatga amal qiladi.

TASHQI BOSHQARISH QURILMASINI O'R NATISH

Tashqi boshqarish qurilmasini o'rnatish to'g'risida ma'lumot uchun www.lg.com saytiga tashrif buyuring.

XAVFSIZLIK TEXNIKASI BO'YICHA KORSATMALAR



Ilтимos, mahsulotdan foydalanishdan avval ushbu xavfsizlik ehtiyot choralarini diqqat bilan o'qib chiqing.



OGOHLANTIRUV



- Televizor va/yoki masofadan boshqarish pultini quyidagi joylarda qoldirmang:
 - To'g'ridan-to'g'ri quyosh nurlari tushadigan joyda
 - Namlik yuqori bo'lgan joylar, masalan, hammomda
 - Issiqlik manbalari, masalan, pechlar va boshqa issiqlik hosil qiluvchi qurilmalar yaqinida
 - Oshxona pechtaxtalari yoki namlantirgichlar yaqiniga, bu yerda ular osongina bug' yoki moy ta'sirida qolishlari mumkin
 - Yomg'ir yoki shamol mavjud joylarda
 - Vaza singari suv idishlari yaqinida
- Aks holda bu yong'in, elektr toki urishi, texnik nosozlik yoki mahsulot deformatsiyasiga olib kelishi mumkin.



- Mahsulotni changlar ta'siriga uchrashi mumkin bo'lgan joylarga qo'ymang. Bu yong'in xavfini keltirib chiqarishi mumkin

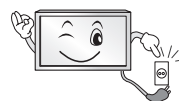

- Elektr tarmog'iga ulash shnuri vilkasi bu televizorni o'zgaruvchan elektr tarmog'iga ulovchi/tarmog'idan uzuvchi qurilmadir. Televizor foydalanishda bo'lgan vaqtda ushbu vilka mustahkam ulangan va ishlaydigan holatda bo'lishi kerak.



- Elektr manbaiga ulash vilkasiga nam qo'llaringiz bilan tegmang. Bundan tashqari, agar kabel kontaktlari ho'l yoki chang bilan qoplangan bo'lsa, vilkani to'liq quriting yoki changlarni artib tashlang. Ortiqcha namlik tufayli sizni elektr toki urishi mumkin.



- Elektr tarmog'iga ulash kabelining yerga mahkamlangan mos rozetkaga ulanganligiga ishonch hosil qiling. (Yerga mahkamlash talab qilinmaydigan qurilmalardan tashqari.) Aks holda sizni elektr toki urishi yoki shikastlanishingiz xavfi mavjud bo'ladi.



- Elektr tarmog'iga ulash kabeli vilkasini devordagi rozetkaga to'liq kiriting, aks holda rozetkaga mustahkam biriktirilmagan hollarda yong'in uchqunlari chiqishi mumkin.



- Quvvat manbaiga ulash shnurining isitgich kabi issiq buyumlarga tegib turmaganligiga ishonch hosil qiling. Bu yong'in yoki elektr toki urishi xavfini keltirib chiqarishi mumkin.



- Elektr manbaiga ulash kabellarining ustiga og'ir jismlarni yoki mahsulotning o'zini qo'ymang. Aks holda bu yong'in yoki elektr toki urishiga olib kelishi mumkin.



- Yong'irning sizib kirishining oldini olish uchun antenna kabelini bino ichi va tashqarisida buking.
Bu mahsulot ichiga suvning oqib kirishiga sabab bo'lishi va elektr toki urishiga olib kelishi mumkin.



- Televizorni devorga o'rnatishda elektr toki urishi/yong'in chiqishi havfi kelib chiqmasligi uchun uning mustahkam o'rnatilganligi va televizorning orqa tarafidagi kabellarning izolyatsiyalanganligiga ishonch hosil qiling.

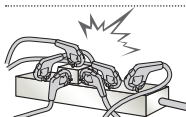

- ko'p tirqishli rozetkaga haddan tashqari ko'p elektr qurilmalarini ulamang. Aks holda ortiqcha qizib ketish oqibatida yong'in xavfini keltirib chiqarishi mumkin.

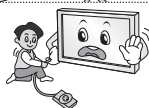

- Tashqi qurilmalarni ulaganda mahsulotning ag'darilib ketishiga yoki tushib ketishiga yo'l qo'ymang.
Aks holda jarohatlanishingiz yoki mahsulotga zarar yetishi mumkin.



- Namlanishdan himoyalovchi qadoq yoki vinil qadoqni bolalarning qo'llari yetmaydigan joyda saqlang.
Namlanishga qarshi material yutib yuborilganda hayot uchun xavfidir. Bilmasdan yutib yuborilgan hollarda bemorni qayt qilishga majbur qiling va eng yaqin joylashgan shifoxonaga olib boring. Bundan tashqari, vinil qadoq ashyosi bo'g'ilishga olib kelishi mumkin. Uni bolalarning qo'llari yetmaydigan joyda saqlang.



- Farzandlaringizni televizorga osilib yoki tirmashib chiqishlariga yo'l qo'ymang.
Aks holda televizor ag'darilishi va jiddiy jarohat yetkazishi mumkin.



- Yosh bolalar batareyalarni yutib yubormasliklariga ishonch hosil qilish uchun yaroqsiz batareyalarni ahatga tashlang.
Iltimos, bola batareyani yutib yuborgan hollarda darhol shifokor huzuriga boring.



- Vilka devordagi kirish joyiga ulangan hollarda elektr manbaiga ulash kabeli vilkasi va devordagi rozetka orasiga metall buymlar/o'tkazgichlarni (masalan, ovqatlanish uchun metall cho'p/oshxona asboblari/otvyorka kabilarni). Bundan tashqari, elektr manbaiga ulash kabeliga uni devordagi rozetkaga ulagandan so'ng darhol tegmang. Aks holda elektr toki zarbiga uchrashingiz mumkin. (Rusumga qarab)

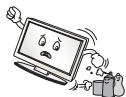

- Yonuvchan moddalarni mahsulot yaqiniga qo'ymang yoki saqlamang.
Yonuvchan moddalar bilan ehtiyotsiz munosabatda bo'lish yonish, portlash yoki yong'in chiqish xavfini keltirib chiqarishi mumkin.



- Tanga, soch to'g'nag'ichi, tayoqcha yoki sim kabi metall buyumlar yoki qog'oz va gugurt kabi yonuvchan buyumlarning mahsulot ustiga tushib ketishiga yo'l qo'ymang. Bolalar alohida e'tibor qaratishlari lozim.
Elektr toki urishi, yong'in yoki shikastlanish sodir bo'lishi mumkin. Agar begona buyumlar mahsulot ustiga tushib ketsa, quvvat manbaidan uzing va xizmat ko'rsatish bo'limiga murojaat qiling.



- Mahsulotga suv sachratmang yoki yonuvchan moddalar (erituvchi yoki benzin bilan ishqalab) artmang. Yong'in yoki elektr toki urishi halokati sodir bo'lishi mumkin.



- Ushbu jihozga hech qanday ta'sir, zarbaning bo'lishiga yoki ustiga buyumlarning tushib ketishiga yo'l qo'ymang hamda ekranga hech narsani tashlab yubormang.

O'zingiz jarohatlanishingiz yoki mahsulotga zarar yetishi mumkin.



- Momoqaldiroq yoki chaqmoq vaqtida mahsulot yoki antennaga tegmang. Sizni elektr toki urishi mumkin.



- Gaz chiqishi sodir bo'lgan hollarda devordagi rozetkaga tegmang, oynalarni oching va xonani shamollating.

Uchqun orqali yong'in yoki portlash sodir bo'lishi mumkin.



- Mahsulotni o'zingiz bilganicha qismlarga ajratmang, ta'mirlamang yoki o'zgartirmang.

Yong'in yoki elektr toki urishi ko'ngilsiz hodisasi sodir bo'lishi mumkin. Tekshirish, kalibratsiya qilish yoki ta'mirlash uchun xizmat ko'rsatish bo'limiga murojaat qiling.



- Quyidagilardan birortasi sodir bo'lgan hollarda mahsulotni darhol elektr tarmog'idan uzing va mahalliy xizmat ko'rsatish bo'limiga murojaat qiling.

- Mahsulot zarba ta'sirida qolgan da
- Mahsulotga zarar yetganda
- Mahsulotga begona buyumlar kirib qolgan da
- Mahsulotdan tutun yoki notabiiy hid chiqqanda

Bu yong'in yoki elektr toki urishiga olib kelishi mumkin.



- Agar televizordan uzoq muddat foydalanishni rejalashtirmasangiz, o'zgaruvchan tok tarmog'i rozetkasidan uzib qo'ying. Changlarning to'planishi yong'in xavfini keltirib chiqarishi va izolyatsiyaning yemirilishi elektr tokining ortiqcha sarfiga, zarbiga va yong'inga olib kelishi mumkin.



- Jihozga suyuqliklar tomib turmasligi yoki sachramasligi hamda vaza singari suyuqlik bilan to'ldirilgan buyumlar jihoz ustiga qo'yilmasligi kerak.

- Agar ushbu mahsulot moy yoki moyli tuman ta'siriga uchrashi mumkin bo'lsa, uni devorga o'rnatmang.

Bu mahsulotni buzishi va uning tushib ketishiga sabab bo'lishi mumkin.



EHTIYOT BO'LING



- Mahsulotni radio to'lqinlar ta'siri yo'q joylarga o'rnatmang.

- Antenna tushib ketgan hollarda uning elektr simlari ustiga tushishini oldini olish uchun tashqi antenna va elektr simlari orasida yetarlicha masofa bo'lishi kerak. Bu elektr toki urishiga olib kelishi mumkin.



- Mahsulotni mustahkam bo'lmagan tokcha yoki qiya yuzalar kabi joylarga o'rnatmang. Shuningdek, tebranish mavjud joylarga yoki mahsulotni mustahkam o'rnatish imkoni bo'lmagan joylarga ham o'rnatishdan saqlaning. Aks holda mahsulot tushib ketishi yoki ag'darilib ketishi, bu esa o'z navbatida mahsulotga shikast yetishiga yoki shaxsiy zarar xavfiga olib kelishi mumkin.

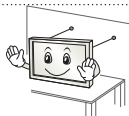

- Agar siz televizorni tayanchga o'rnatmoqchi bo'lsangiz, mahsulotning ag'darilib ketishini oldini olish bo'yicha choralar ko'rishingiz kerak bo'ladi. Aks holda televizor tushib ketishi, bu esa shaxsiy zarar xavfiga olib kelishi mumkin.

- Agar siz mahsulotni devorga o'rnatmoqchi bo'lsangiz, VESA (Videoelektronikasi Standartlashtirish Uyushmasi) standartiga mos keladigan o'rnatish interfeysini (ixtiyoriy qismlarni) mahsulotning orqa tarafiga mahkamlang. Televizorni devorga mahkamlangan tayanchdan (ixtiyoriy qismlardan) foydalangan holda o'rnatishda uning tushib ketmasligi uchun mustahkam qotiring.

- Faqat ishlab chiqaruvchi tomonidan ko'rsatilgan qo'shimcha qism va qurilmalardangina foydalaning.

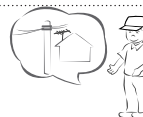

- Antennani o'rnatishda malakali xizmat ko'rsatuvchi texnik xodim bilan maslahatlashing. Malakali texnik tomonidan o'rnatilmagan hollarda bu Yong'in yoki elektr toki zarbi havfi yuzaga kelishi mumkin.

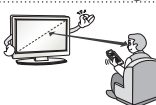

- Biz televizor ko'rganingizda ekran diagonali o'lchamining 2 barobaridan 7 barobarigacha bo'lgan masofa saqlashingizni tavsiya qilamiz. Televizorni uzoq vaqt davomida ko'rish ko'zning xiralashishiga olib kelishi mumkin.

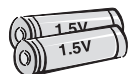

- Batareyaning faqat maxsus turidan foydalaning. Bu masofadan boshqarish pultiga shikast yetkazishi mumkin.

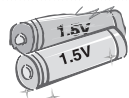

- Yangi batareyalarni eski batareyalar bilan aralash o'rnatmang. Bu batareyalarning qizishi va oqishiga sabab bo'lishi haddan ziyod qizib ketishi va natijada oqishiga olib kelishi mumkin.

- Batareyalarni ortiqcha issiqlik ta'sirida qoldirmaslik lozim. Masalan, to'g'ridan-to'g'ri tushadigan quyosh nurlari, ochiq o'tashgoh va elektr isitgichlardan uzoqroq saqlang.

- Zaryadlovchi qurilmaga zaryadlanmaydigan batareyalarni joylashtirmang.



- Masofadan boshqarish pulti va uning sensori orasida to'siqlarning yo'qligiga ishonch hosil qiling.



- Tashqi/ichki yoritgichlar, quyosh nurlari, fluoroessent yoritgichlar tufayli masofadan boshqarish pulti signaliga to'siqlar hosil bo'lishi mumkin. Agar bunday holat sodir bo'lsa, yoritgichni o'chiring yoki ko'rish sohasini qorong'ilashtiring.

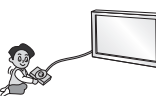

- Video o'yinlar pristavkasi kabi tashqi qurilmalarni ulaganda bog'lovchi kabelning yetarli darajada uzunligiga ishonch hosil qiling. Aks holda mahsulot tushib ketishi, bu esa shaxsiy zarar xavfiga yoki mahsulotga zarar yetishiga olib kelishi mumkin.



- Elektr manbaiga ulash shnurini rozetkaga ulash yoki rozetkadan uzish orqali mahsulotni yoqmaq/o'chirmang. (Vilkadan yoqish va o'chirish vositasi sifatida foydalanmang.) Bu mexanik nosozlikka yoki elektr toki urishiga olib kelishi mumkin.

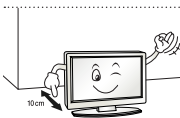

- Mahsulotning haddan ziyod qizib ketishini oldini olish uchun quyidagi o'rnatish bo'yicha ko'rsatmalarga amal qiling.
 - Mahsulot va devor orasidagi masofa kamida 10 sm bo'lishi kerak.
 - Mahsulotni havo aylanmasi yo'q joylarga (masalan, kitob javoni yoki devoriy shkafga) o'rnatmang.
 - Mahsulotni gilam yoki divan yostig'iga o'rnatmang.
 - Havo aylanish tirqishining dasturxon yoki parda bilan to'silib qolmaganligiga ishonch hosil qiling.

Aks holda bu yong'in chiqishiga olib kelishi mumkin.

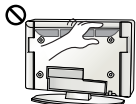

- Uzoq vaqt davomida televizor ko'rish vaqtida havo aylanish tirqishlariga tegib ketmaslikka e'tibor bering, chunki havo aylanish tirqishlari issiq bo'lishi mumkin. Bu mahsulotning ishlashi yoki ishlash samaradorligiga ta'sir ko'rsatmaydi.

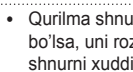

- Qurilma shnurini vaqti-vaqti bilan tekshirib boring va agar unda nosozlik yoki eskilik alomatlari paydo bo'lsa, uni rozetkadan uzing, qurilmadan foydalanishni to'xtating va vakolatli texnik xodim yordamida shnurni xuddi shunday yangi shnur bilan almashtiring.



- Vilka kontaktlari yoki rozetkada chang to'planishiga yo'l qo'ymang. Bu yong'in xavfini keltirib chiqarishi mumkin.



- Quvvat manbaiga ulash shnurini bukish, ezish, eshikka qisib qo'yish yoki ustidan yurish kabi jismoniy yoki mexanik ta'sirlardan himoya qiling. Vilkalar, rozetkalar va qurilmaga shnur ulangan nuqtalarga alohida e'tibor bering.

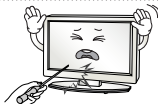

- Panelni qo'l yoki tirnoq, qalam yoki ruchka kabi o'tkir narsalar bilan qattiq bosmang yoki uning ustini tirnamang, chunki bu ekranning zarar yetishiga olib kelishi mumkin.



- Uzoq vaqt davomida ekranga tegib turish yoki barmog'(lar)ingizni uning ustiga qo'yib turishdan saqalning. Bunday qilish ekranning vaqtinchalik yoki butunlay buzilishiga yoki tasvirlarni noto'g'ri namoyishiga olib kelishi mumkin.



- Mahsulot yoki uning qismlarini tozalaganda avval uni elektr tarmog'idan uzing va yumshoq latta bilan arting. Ortiqcha kuch ishlatish timalishlarning hosil bo'lishi yoki rasi rangini yo'qotishiga olib kelishi mumkin. Suv bilan tozalamang yoki ho'l latta bilan artmang. Hech qachon oyna tozalovchilar, avtomobillar uchun yoki sanoatda qo'llaniladigan yaltiratuvchilar, abraziv materiallar yoki mum, yoqilg'i, spirt kabilardan foydalanmang, bular mahsulot va uning paneliga zarar yetkazishi mumkin.

Aks holda bu yong'in chiqishi, elektr toki urishi yoki mahsulotga zarar yetishi (deformatsiyalanishi, chirishi yoki buzilishi) sabab bo'lishi mumkin.

- Ushbu qurilma devordagi o'zgaruvchan tok rozetkasiga ulangan holda bo'lar ekan, hattoki siz ushbu qurilmani yoqqich/o'chirgichdan o'chirganingizda ham u quvvat manbaidan uzilmaydi.



- Kabelni rozetkadan uzishda vilkani ushlang va vilkadan tortgan holda uni rozetkadan sug'irib oling. Quvvat manbaiga ulash shnurini rozetkadan uzish uchun shnurdan tortmang, chunki bu xavfli bo'lishi mumkin.



- Mahsulotni siljtitishda avval uning o'chirilganligiga ishonch hosil qiling. Keyin elektr tarmog'iga ulash kabellari, antenna kabellari va barcha ulovchi kabellarni uzing. Televizor yoki quvvat manbaiga ulash shnuriga zarar yetishi mumkin, bu esa yong'in chiqishi xavfini vujudga keltirishi yoki elektr toki urishiga olib kelishi mumkin.



- Mahsulotni siljitish yoki qadoq qutisidan bo'shatishda juft bo'lib ishlang, chunki mahsulot og'ir. Aks holda bu shikastlanishga olib kelishi mumkin.



- Mahsulotning ichki qismlarini tozalash uchun yiliga bir marta xizmat ko'rsatish bo'limiga murojaat qiling. Yig'ilgan changlar mexanik nosozliklarga olib kelishi mumkin.



- Barcha turdagi xizmat uchun malakali xizmat ko'rsatuvchi xodimlarga murojaat qiling. Jihoz biror tarzda nosoz holatga kelgan, masalan, elektr tarmog'iga ulash shnuri yoki vilkasi iga zarar yetgan, jihoz ustiga suyuqlik to'kilgan yoki buyumlar tushib ketgan, jihoz yomg'ir yoki namlikda qolgan, yaxshi ishlamayotgan yoki tushirib yuborilgan hollarda texnik xizmat ko'rsatish talab qilinadi.



- Agar mahsulotga tegilganda sovuqdek tuyulsa, u yoqilganda ozgina miltilash bo'lishi mumkin. Bu tabiiy holdir, mahsulotda hech qanday muammo mavjud emas.



- Panel ikki milliondan olti milliongacha bo'lgan piksellardan iborat bo'lgan yuqori texnologiyali displey mahsulotidir. Siz panelda o'lchami 1 ppm bo'lgan kichkina qora nuqtalarni va/yoki ravshan rangli nuqtalarni (qizil, ko'k yoki yashil) nuqtalarni ko'rishingiz mumkin. Bu mahsulotning noto'g'ri ishlayotganligini bildirmaydi va ishlash samaradorligiga va mahsulot ishonchligiga ta'sir ko'rsatmaydi. Ushbu hodisa boshqalarning mahsulotlarida ham sodir bo'lishi mumkin va buning uchun ular almashtirib yoki xarajatlar qoplab berilmaydi.



- Ko'rish nuqtasiga qarab (chap/o'ng/yuqori/past) paneldagi ravshanlik va ranglar farq qilishi mumkin. Bu hodisa panelning o'ziga xos xususiyatlari tufayli sodir bo'ladi. U ishlash samaradorligi bilan bog'liq emas va uning noto'g'ri ishlayotganligini anglatmaydi.



- Muallaq tasvirlarning (masalan, efirga uzatilayotgan kanal logotipi, ekran menyusi video o'yinlardagi sahnalar) uzoq vaqt namoyishi keyingi tasvir namoyishida oldingi tasvirning saqlab qolinishi ga olub keluvchi ekran nosozligiga olib kelishi mumkin. Keyingi tasvir namoyishida oldingi tasvir saqlanib qolmasligi kafolatlanmagan. Televizoringiz ekranida uzoq vaqt davomida (LCD uchun 2 soatdan ko'proq, Plazma uchun 1 soatdan ko'proq) harakatsiz tasvirning namoyish qilinishiga yo'l qo'ymang. Yana 4:3 nisbatda uzoq vaqt davomida televizor ko'rilgan hollarda ham panel chetlarida qoldiq tasvirlar hosil bo'lishi mumkin. Ushbu hodisa boshqalarning mahsulotlarida ham sodir bo'lishi mumkin va buning uchun ular almashtirib yoki xarajatlar qoplab berilmaydi.
- **Hosil qilingan ovoz**
"Qarsillovchi" shovqin: Televizor ko'rish yoki o'chirish vaqtida chiqadigan qarsillovchi shovqin harorat va namlik tufayli plastik materiallarining qisqarishi orqali hosil qilinadi. Bu harorat natijasida deformatsiyalanish talab qilinadigan mahsulotlar uchun tabiiy hol hisoblanadi. Elektr zanjirining guvillashi/panelning g'o'ng'illashi: Mahsulotni ishlatish uchun katta miqdordagi elektr toki bilan ta'minlovchi yuqori tezlikda o'zgaruvchi zanjir tomonidan sezilarsiz shovqin hosil qilinadi. U mahsulotga turiga bog'liq. Ushbu hosil qilingan ovoz mahsulotning ishlash samaradorligiga va uning ishonchligiga ta'sir ko'rsatmaydi.

3D tasvirlarni ko'rish (Faqat 3D rusumlar uchun)



OGOHLANTIRUV

Ko'rish muhiti

- Ko'rish vaqti
 - 3D mazmuni ko'rganda har soatda 5-15 daqiqa tanaffus qiling. 3D mazmuni uzoq vaqt davomida ko'rish bosh og'rishi, bosh aylanishi, ortiqcha charchoq yoki ko'zlarning toliqishiga olib kelishi mumkin.

Yorug'likka sezgirlik yoki surunkali xastalik bilan og'riganlar

- Ayrim foydalanuvchilar mitillovchi yorug'lik yoki 3D mazmumdagi o'zgacha t'asirga uchraganlarida xastalik xuruji yoki boshqa nojo'ya ta'sirga uchrashlari mumkin.
- Ko'nglingiz ayniyotgan bo'lsa, homilador bo'lsangiz va/yoki epilepsiya, yurak urishining buzilishi, qon bosimi xastaliklari kabi surunkali xastaliklar bilan kasallangan bo'lsangiz, 3D videolarni ko'rmang.
- Stereo ko'riik yoki stereo anomaliyadan aziyat chekuvchilarga 3D mazmun tavsiya qilinmaydi. Tasvirlarning ikkilanishi yoki noqulayliklarni his qilishlari mumkin.
- Agar sizda g'ilaylik, ambliopiya (ko'rish qobiliyatining kuchsizligi) yoki astigmatizm mavjud bo'lsa, sizda ranglarning darajasini sezish bo'yicha muammolar bo'lishi va tasvirlarning ikkita ko'rinishi tufayli tez charchashingiz mumkin. O'rtacha katta yoshdagi odamga nisbatan tez-tez tanaffus qilish tavsiya qilinadi.
- Agar sizning o'ng va chap ko'zlaringizning ko'rish qobiliyatlari har xil bo'lsa, 3D mazmuni ko'rishdan avval ko'rish qobiliyatingizni tekshirtiring.

3D mazmuni ko'rishni to'xtatishni yoki bunday kontentlarni ko'rmaslikni talab qiluvchi alomatlar

- Uyqusizlik, ko'p ishlash yoki spirtli ichimlik iste'mol qilish tufayli charchoqni his qilgan vaqtlaringizda 3D mazmuni ko'rmang.
- Bunday belgilar paydo bo'lgan vaqtlarda 3D mazmuni ko'rishni to'xtating va ushbu belgilar yetarlicha kamayguncha dam oling.
 - Bunday belgilar to'xtovsiz ravishda paydo bo'lgan hollarda shifokor bilan maslahatlashing. Bunday belgilarga bosh og'rig'i, ko'z soqqasining og'rishi, bosh aylanishi, ko'ngil aynishi, yurakning tez urishi, tasvirning chaplanishi, noqulaylikni his qilish, tasvirlarning ikkita ko'rinishi, ko'rishning noqulayligi yoki charchoq kabilar kiradi.



EHTIYOT BO'LING

Ko'rish muhiti

- Ko'rish masofasi
 - 3D mazmuni ko'rayotganda ekran diagonali uzunligidan kamida ikki barobar ko'p masofani saqlang. 3D mazmuni ko'rayotganda o'zingizni noqulay his qilsangiz, televizordan yanada uzoqlashing.

Ko'rish yoshi

- Go'daklar/Bolalar
 - 6 yoshdan kichik bo'lgan bolalar tomonidan 3D mazmundan foydalanish/3D mazmuni ko'rish taqiqlanadi.
 - 10 yoshdan kichik bolalarda ortiqcha ta'sirlanish va ortiqcha hayajonlanish sodir bo'lishi mumkin, chunki ularda ko'rish tizimining rivojlanish bosqichi tugallanmagan bo'ladi, (masalan: ekranga tegish yoki uning ustiga sakrashga bo'lgan urinish. 3D mazmuni ko'rayotgan bolalarni maxsus nazorat qilish va ularga alohida e'tibor berish talab qilinadi.
 - Bolalarda 3D tasvirlarning ko'proq darajadagi binokulyar nomuvofiqlik sodir bo'ladi, chunki ularda ko'zlar orasidagi masofa kattalarnikiga qaraganda qisqaroqdir. Shuning uchun ular kattalarga nisbatan bir xil 3D tasvirni ko'proq darajadagi stereoskopik ahamiyat bilan qabul qiladilar.
- O'smirlar
 - Yoshi 19 dan kichikroq bo'lgan o'smirlar 3D mazmundagi yorug'likdan ta'sirlanish tufayli ortiqcha sezgirlikni namoyish qilishlari mumkin. Ularga charchagan vaqtlarida 3D mazmuni uzoq vaqt davomida ko'rishdan o'zlarini tiyishlarini maslahat bering.
- Keksalar
 - Kexsa yoshdagilar yoshlarga nisbatan kamroq darajadagi 3D effektlarni qabul qilishlari mumkin. Televizorga tavsiya qilingan masofaga qaraganda yaqinroq o'tirmang.

3D ko'zoynaklaridan foydalanishdagi ehtiyot choralar

- Albatta LG 3D ko'zoynaklardan foydalaning. Aks holda 3D videolarni to'g'ri ko'rolmasligingiz mumkin.
- O'zingizning oddiy ko'zoynaklaringiz, quyosh nurlaridan himoyalovchi ko'zoynaklar yoki himoya ko'zoynaklari o'rninga 3D ko'zoynaklardan foydalanmang.
- O'zgartirilgan 3D ko'zoynaklardan foydalanish ko'zlarning toliqishi yoki tasvir buzilishiga olib kelishi mumkin.
- 3D ko'zoynaklaringizni haddan tashqari past yoki yuqori haroratlarda saqlamang. Bu deformatsiyaga olib kelishi mumkin.
- 3D ko'zoynaklar nozik va osongina tiraladi. Linzalarni artganda doimo yumshoq, toza lattadan foydalaning. 3D ko'zoynaklarning linzalarini o'tkir narsalar bilan tirnamang yoki kimyoviy moddalar bilan tozalamang/artmang.

**ESLATMA**

- Ko'rsatilgan tasvir televizoringizdagidan faqlanishi mumkin.
- Televizoringizdagi OSD (display ekrani) ushbu qo'llanmada ko'rsatilganidan biroz farq qilishi mumkin.
- Mavjud menyular va parametrlar kirish manbasi yoki siz foydalanayotgan mahsulot rusumingizdagidan farq qilishi mumkin.
- Kelajakda ushbu televizorga yangi funksiyalar qo'shilishi mumkin.
- Elektr quvvati iste'molini kamaytirish uchun ushbu televizor kutish rejimiga qo'yilishi mumkin. Agar televizor ma'lum vaqt ko'rilmasa, u o'chirib qo'yilishi kerak, chunki bu quvvat iste'molini kamaytiradi.
- Tasviring ravshanlik darajasi kamaytirilsa, foydalanish vaqtidagi quvvat iste'moli anchagina kamaytirilishi mumkin va bu umumiy foydalanish xarajatlarini kamaytiradi.

O'RNATISH TARTIBI

- 1 Qadoq qutisini oching va barcha yordamchi qurilmalarning mavjudligiga ishonch hosil qiling.
- 2 Tayanchni televizorga biriktiring.
- 3 Tashqi qurilmani televizorga ulang.
- 4 Tarmoq ulanishining mavjudligiga ishonch hosil qiling.
Siz televizorning tarmoq funksiyalaridan faqat tarmoq ulanishi mavjud hollardagina foydalana olasiz.

QUTINI OCHISH VA UNI BO'SHATISH**Qadoq qutisidan bo'shatish**

Mahsulot qutisi ichida quyidagilarning mavjudligini tekshiring. Agar birorta yordamchi qurilma mavjud bo'lmasa, mahsulotingizni xarid qilgan mahalliy dileringizga murojaat qiling.
Ushbu qo'llanmadagi suratlar haqiqiy mahsulot va buyumdan farq qilishi mumkin.

**EHTIYOT BO'LING**

- Xavfsizlik va mahsulotning xizmat ko'rsatish davomiyligini kafolatlash uchun ruxsat berilmagan buyumlardan foydalanmang.
- Ruxsat berilmagan buyumlardan foydalanish orqali yetkazilgan har qanday zarar yoki shikastlanishlar ishlab chiqaruvchi kafolati orqali qoplanmaydi.
- Ayrim modellarning ekraniga yupqa parda yopishtirilgan va ushbu parda olib tashlanmasligi kerak.

**ESLATMA**

- Mahsulotingiz bilan yetkazib beriladigan buyumlar rusumga bog'liq ravishda turlicha bo'lishi mumkin.
- Mahsulot xususiyatlari yoki ushbu qo'llanma mazmuni mahsulot funksiyalarining yangilanishi tufayli avvaldan ogohlantirishsiz o'zgartirilishi mumkin.
- Eng maqbul darajada ulanish uchun HDMI kabellari va USB qurilmalari qalinligi 10 mmdan, kengligi 18 mmdan kamroq bo'lgan uyachalarga ega bo'lishlari kerak. USB kabeli yoki USB xotira kartasi televizoringizdagi USB portiga mos kelmagan hollarda USB 2.0 ni qo'llab-quvvatlovchi uzaytirma kabeldan foydalaning.

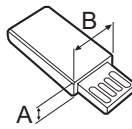
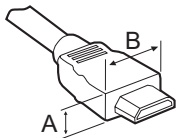

*A ≅ 10 mm

*B ≅ 18 mm

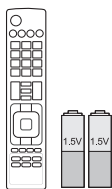

**Masofadan boshqarish pulti
va batareyalar (AAA)**

(Rusumiga qarab)

Masofadan boshqarish pulti
barcha sotish bozorlarida
mahsulot bilan birga
berilmaydi.

(21, 22-sahifalarga qarang)

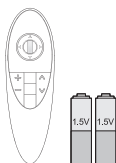

**“Magic Motion” pulti,
batareyalar (AA)**

(Faqat UB80**, UB82**,
UB83**)

(23-sahifalarga qarang)



Foydalanuvchi yo'riqnomasi



**Quvvat manbaiga ulash
shnuri**



Kino 3D ko'zoynaklari

3D ko'zoynaklarining soni
model yoki mamlakatga
bog'liq ravishda farq qilishi
mumkin.

(Faqat UB83**)

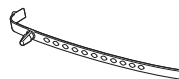

Kabel ushlagichi

(A-5-sahifalarga qarang)

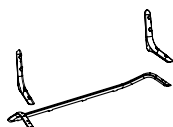

**Tayanch korpusi / Tayanch
asos**

(Faqat UB83**-ZB)

(A-4-sahifalarga qarang)

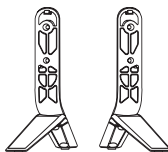

Tayanch asos

(Faqat UB83**-ZG)

(A-3-sahifalarga qarang)

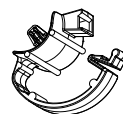

Kabel boshqaruvlari

2 ta

(A-5-sahifalarga qarang)



Scart gender kabeli
(A-26-sahifalarga qarang)

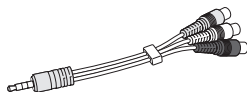

Kompozit gender kabeli
(A-16, A-18-sahifalarga qarang)

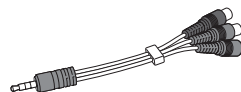

Komponent gender kabeli
(A-16-sahifalarga qarang)



Tayanch burama mixlari
8 ta, M4 x L20
(Faqat UB83**-ZB)
(A-4-sahifalarga qarang)
4 ta, M4 x L20
(Faqat UB80**, UB82**)
(A-3-sahifalarga qarang)



Tayanch burama mixlari
4 ta, M4 x L21
(Faqat UB83**-ZG)
(A-3-sahifalarga qarang)

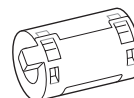

Temir o'zak
(Rusumiga qarang)

O'ZBEKISTON

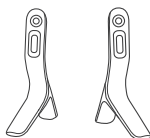

Tayanch asos
(Faqat UB80**, UB82**)
(A-3-sahifalarga qarang)



ESLATMA

Temir o'zakdan foydalanish (Rusumiga qarab)

- LAN kabelidagi elektromagnit shovqinlarni kamaytirish uchun temir o'zakdan foydalaning. LAN kabelini temir o'zakka bir marta o'rang. Temir o'zakni TVga yaqinroq joyga qo'ying.



[Temir o'zakning kesishgan bo'limi]

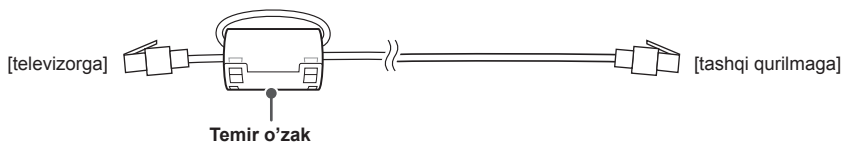

Alohida xarid

Alohida xarid qilinadigan buyumlar ro'yxati sifatini yaxshilash maqsadida hech qanday ogohlantirishsiz almashtirilishi yoki o'zgartirilishi mumkin.

Ushbu buyumlarni xarid qilish uchun o'z dilingizga murojaat qiling.

Ushbu qurilmalar faqat ma'lum rusumlardagina ishlaydi.

AG-F***DP

Ikki o'yinchi ko'zoynaklari

AG-F***

3D kino ko'zoynaklari

AN-MR500

Sehrii masofadan boshqarish pulti

AN-VC5**

Videoqo'ng'iroq kamerasi

LG Audio qurilmasi

Mosligi	UB82** UB80**	UB83**
AG-F***DP Ikki o'yinchi ko'zoynaklari		•
AG-F*** 3D kino ko'zoynaklari		•
AN-MR500 Sehrii masofadan boshqarish pulti	•	•
AN-VC5** Videoqo'ng'iroq kamerasi	•	•
LG Audio qurilmasi	•	•

Rusum nomi yoki tuzilishi mahsulot funksiyalarining yangilanishi, ishlab chiqaruvchining vaziyati va ko'rsatmalariga asoslangan holda o'zgartirilishi mumkin.

Qismlar va tugmalar

A-turi : UB83**-ZB

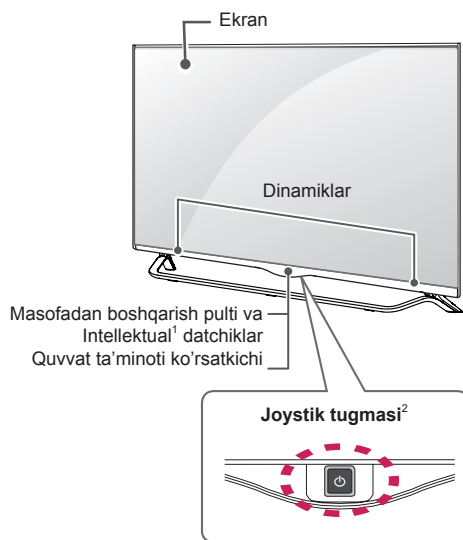

C-turi : UB83**-ZG

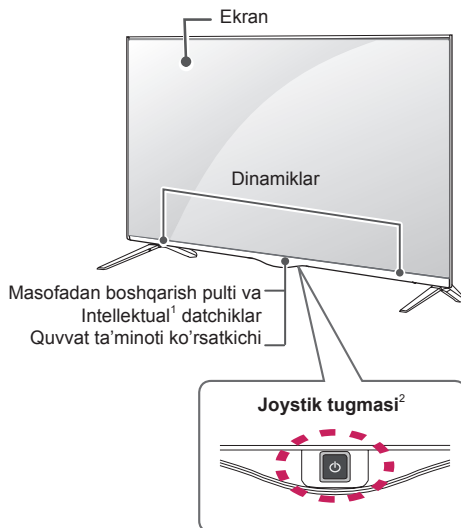

B-turi : UB80**, UB82**

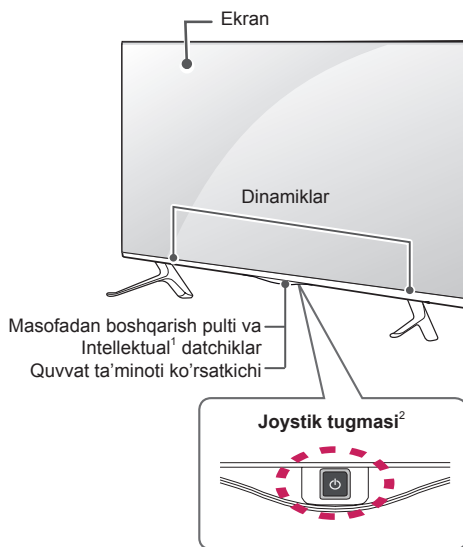

1 Intellectual datchik - Atrof-muhit sharoitiga asoslangan holda tasvir sifati va yorug'ligini sozlaydi.

2 Joystik tugmasi - Bu tugma televizor ekranining quyi yoki orqa tomonida joylashgan.

**ESLATMA**

- Siz quvvat ta'minoti indikatorini chirog'ini asosiy menyulardagi **PARAMETR** ni tanlash orqali yoqishingiz yoki o'chirishingiz mumkin.

Joystik tugmasidan foydalanish

Tugmani bosish yoki joystikni chapga, o'ngga, yuqoriga yoki pastga surish orqali televizorni boshqarishingiz mumkin.

Asosiy funksiyalar

	Yoqish	Televizor o'chirilgan bo'lganda, barmog'ingizni joystik tugmasiga qo'yib va uni bir marta bosib oling.
	O'chirmoq	Televizor yoqilgan bo'lganda, barmog'ingizni joystik tugmasiga qo'yib va uni bir necha soniya bir marta bosib oling. (Biroq Menyu tugmasi ekranda bo'lsa, joystik tugmasini bosish va ushlab turish Menyudan chiqishingizga imkon beradi.)
	Ovozni boshqarish	Agar barmog'ingizni joystik tugmasi ustiga qo'yib uni chapga yoki o'ngga sursangiz, istagan ovoz balandligi darajasiga sozlashingiz mumkin.
	Kanallar boshqaruvi	Agar barmog'ingizni joystik tugmasi ustiga qo'yib uni yuqoriga yoki pastga sursangiz, istagan saqlab olingan kanalga o'tishingiz mumkin.

**ESLATMA**

- Barmog'ingiz joystik tugmasi ustida bo'lganda va uni yuqoriga, pastga, chapga yoki o'ngga surganda, joystik tugmasini bosmasligingizga ehtiyot bo'ling. Agar avval joystik tugmasini bossangiz, siz ovoz balandligi darajasi va saqlangan kanallarni sozlay olmasiz.

Menyuni sozlash

Televizor yoqilgan bo'lganda, joystik tugmasini bir marta bosib. Joystik tugmasini yuqoriga, pastga, chapga yoki o'ngga surish orqali (🔌, ⚙️, ✖️, 📺), Menyuni elementlarini sozlashingiz mumkin.

		Televizorni o'chirish	Quvvatni o'chiring.
		Sozlanmalar	Asosiy menyuga kiradi.
		Yopish	Ekrandagi ko'rsatmalarni tozalaydi va televizorni ko'rishga qaytadi.
		Kiritish ro'yxati	Kiritish manbaini o'zgartiradi.

Televizorni ko'tarish va siljitish

Ilтимos, televizorning turi va hajmidan qat'iy nazar televizorning tiralishi yoki sunga zarar yetishi xavfi oldini olish va xavfsiz tarzda tashish uchun quyidagi maslahatlarga amal qiling.



EHTIYOT BO'LING

- Hamma vaqt ekranga tegib ketishdan saqlanib, chunki bu ekranga buzilishiga olib kelishi mumkin.
- Televizorni dastlab olib kelingan quti yoki qadoqlash materialiga solingan holda siljitish tavsiya qilinadi.
- Televizorni siljitish yoki ko'tarishdan avval quvvat manbaiga ulash shnuri va barcha kabellarni uzing.
- Televizorni ushlab turganda unga zarar yetishi oldini olish uchun uning ekranini sizga teskari qarab turgan bo'lishi kerak.

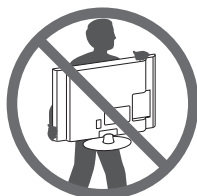

- Televizor korpusining yuqori va quyi qismlarini mahkam ushlang. Shaffof qismi, dinamik yoki dinamikning to'rti qismidan ushlamaganligingizga ishonch hosil qiling.

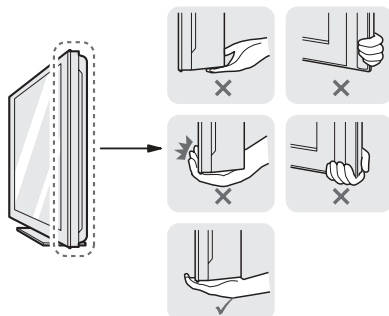

- Katta televizorlarni tashish uchun kamida ikki kishi bo'lishi kerak.
- Televizori qo'lda tashilgan vaqtda uni quyidagi tasvirda ko'rsatilgani kabi ushlang.

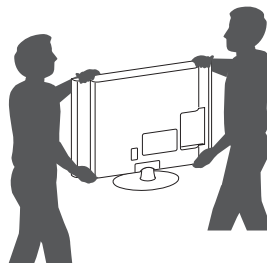

- Televizorni tashish vaqtida uni zarbalar yoki ortiqcha tebranishlar ta'siriga qo'ymang.
- Televizorni tashish vaqtida uni vertikal holatda ushlang, hech qachon televizorni yon tomonga burmang yoki chapga yoki o'ngga qiyalatmang.
- Rama shassilarining bukilishi/egilishiga olib keluvchi ortiqcha bosim ishlatmang, chunki bu ekranga zarar yetkazishi mumkin.
- Televizor bilan muomala qilganda turtib chiqqan joyistik tugmasini shikastlamaslik uchun ehtiyot bo'ling.

Stol ustiga o'rnatish

- 1 Televizorni ko'taring va stolning ustida vertikal holatga keltirgan holda qo'ying.
 - Yetarlicha havo aylanib turishi uchun devor bilan televizor orasida (eng kamida) 10 sm masofa qoldiring.

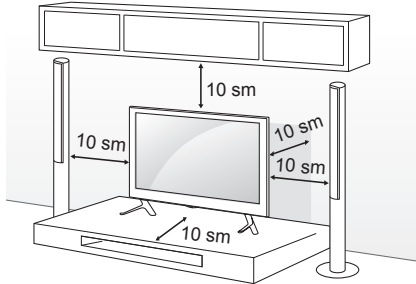

- 2 Quvvat manbaiga ulash shnurini rozetkaga ulang.



EHTIYOT BO'LING

- Televizorni issiqlik manbalari yaqini yoki ustiga joylashtirmang, chunki bu yong'in yoki boshqa ko'ngilsiz hodisalarni keltirib chiqarishi mumkin.

Televizorni devorga mahkamlash

(Ushbu xususiyat barcha modellarda ham mavjud emas.)

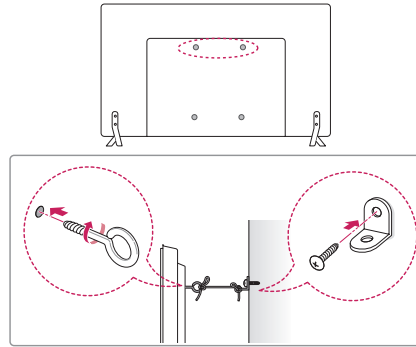

- 1 Teshikli boltlar yoki i devorga mahkamlanadigan tayanch va boltlarni televizorning orqa paneliga kiriting va tortib mahkamlang.
 - Agar teshikli boltlar o'rnatiladigan joylarda boltlar bo'lsa, ularni olib tashlang.
- 2 Devorga mahkamlanadigan tayanchni boltlar yordamida devorga o'rning. Devorga mahkamlanadigan tayanchni va televizorning orqa panelidagi teshikli boltlarning joylashuv o'rinlarini moslashtiring.
- 3 Teshikli boltlar va devorga mahkamlanadigan tayanchlarni mustahkam bog'lagich bilan ulang. Bog'lagich tekis sirtida gorizontal holatda bo'lishiga ishonch hosil qiling.



EHTIYOT BO'LING

- Bolalarning televizor ustiga tirmashib chiqmasliklari yoki osilmasliklariga ishonch hosil qiling.



ESLATMA

- Televizorni ishonchli tarzda ushlab turish uchun yetarli darajada mustahkam va katta bo'lgan platforma yoki shkafdan foydalaning.
- Tayanch moslamalar, boltlar va bog'lagichlar mahsulot bilan birga yetkazib berilmaydi. Qo'shimcha qurilmalar uchun mahalliy dileringizga murojaat qiling.

Devorga o'rnatish

Devorga o'rnatiladigan tayanchni televizorning orqa tarafiga ehtiyotlik bilan mahkamlang va uni mustahkam devorga polga perpendikulyar holda o'rning. Televizorni boshqa qurilish mollariga birlashtirishda malakali xodimga murojaat qiling. LG devorga o'rnatishni malakali mutaxassis tomonidan amalga oshirilishini tavsiya qiladi. Biz LG-ning devorga o'rnatish kronshteynidan foydalanishni tavsiya qilamiz. LG-ning devorga o'rnatish kronshteynidan foydalanilmaganda, iltimos, tashqi qurilmalarga ulanish imkoniga ega bo'lgan yetarli joy bilan qurilma devorga mahkam qotirilgan joyda devorga o'rnatish kronshteynidan foydalaning.

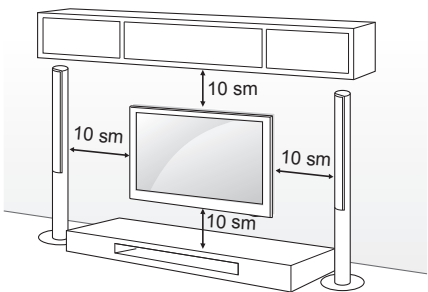

VESA (Videoelektronikani Standartlashtirish Uyushmasi) talablariga javob beruvchi burama mixlar va devorga mahkamlanadigan tayanchdan foydalaning. Devorga o'rnatishda foydalaniladigan to'plam uchun standart o'lchamlar quyidagi jadvalda keltirilgan.

Alohida xarid (Devorga mahkamlanadigan tayanch)

Rusum	49/55UB83** 49/55UB82**	42UB82** 40UB80**
VESA (A x B)	400 x 400	200 x 200
Standart burama mix	M6	M6
Burama mixlar soni	4	4
Devorga mahkamlanadigan tayanch	LSW440B MSW240	LSW240B MSW240

Devorga mahkamlanadigan tayanch			
MSW240	LSW240B	LSW440B	

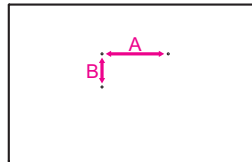

EHTIYOT BO'LING

- Televizorni avval elektr manbasidan uzing va keyin siljiting yoki o'rning. Aks holda elektr toki urishi sodir bo'lishi mumkin.
- Agar televizorni shiftga yoki qiya devorga o'rnatmangiz, u tushib ketishi va natijada jiddiy zarar yetishi mumkin. LG tavsiya qilgan devorga o'rnatish qurilmasidan foydalaning va mahalliy diler yoki malakali xodimlarga murojaat qiling.
- Burama mixlarni haddan tashqari qattiq qotirmang, chunki bu televizorga zarar yetkazishi va berilgan kafolatning bekor qilinishiga olib kelishi mumkin.
- VESA (Videoelektronikani Standartlashtirish Uyushmasi) standartiga mos keladigan burama mixlar va devorga o'rnatish qurilmalaridan foydalaning. Noto'g'ri foydalanish yoki mos bo'lmagan yordamchi qurilmalardan foydalanish oqibatida yetkazilgan har qanday zarar va shikast ishlab chiqaruvchining kafolati bilan qoplanmaydi.



ESLATMA

- VESA (Videoelektronikani Standartlashtirish Uyushmasi) standarti bo'yicha belgilangan burama mixlardan foydalaning.
- Devorga o'rnatishda foydalaniladigan to'plam kerakli qismlarni o'z ichiga oladi.
- Devorga mahkamlanadigan tayanch bilan LG ta'minlamaydi. Qo'shimcha qurilmalar uchun mahalliy dilerga murojaat qilishingiz mumkin.
- Burama mixlarning uzunligi devorga o'rnatish qurilmasiga bog'liq ravishda farqlanishi mumkin. Kerakli uzunlikdagi burama mixlardan foydalaning.
- Qo'shimcha ma'lumotlar olish uchun devorga o'rnatish qurilmasi bilan birga taqdim qilingan qo'llanmaga qarang.

MASOFADAN BOSHQARISH PULTI

Ushbu qo'llanmadagi tavsiflar masofadan boshqarish pultidagi tugmalarga asoslangan. Iltimos, ushbu qo'llanmani diqqat bilan o'qib chiqing va televizordagi qo'llanma foydalaning. Bataryalarni almashtirish uchun batareya qo'yish bo'lmasi qopqog'ini oching va uchlari bo'lma ichidagi yoriqqa mos bo'lgan batareyalar (1.5 V AAA) bilan almashtiring va batareya solish bo'lmasi qopqog'ini yoping. Bataryalarni olib tashlash uchun o'rnatish harakatlarini teskari tartibda bajaring.

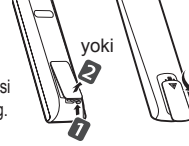

EHTIYOT BO'LING

- Eski va yangi batareyalarni aralash holda o'rnatmang, chunki bu masofadan boshqarish pultiga zarar yetkazishi mumkin.
- Masofadan boshqarish pulti barcha sotish bozorlarida mahsulot bilan birga berilmaydi.

Masofadan boshqarish pultini televizordagi masofadan boshqarish sensoriga yo'naltirganligingizga ishonch hosil qiling. (Rusumga qarab)

	<p>⏻ (QUVVAT) Televizorni yoqadi yoki o'chiradi.</p> <p>TV/RAD Radio, televizor va DTV dasturini tanlaydi.</p> <p>SUBTITLE O'zingiz yoqtirgan subtitrni raqamli rejimda namoyon qiladi.</p> <p>Q. MENU Tezkor menyularga kiradi.</p> <p>GUIDE Teleko'rsatuvlar dasturini ko'rsatadi.</p> <p>1 AD AD tugmasini bosgan holda audio bayonlar funksiyasi yoqiladi. (Rusumga qarab)</p> <p>1 INFO Joriy dastur va ekran to'g'risidagi ma'lumotni ko'rsatadi. (Rusumga qarab)</p> <p>INPUT Kirish signali manbasini o'zgartiradi.</p>
	<p>LIST Saqlab olingan kanallar ro'yxatiga kiradi.</p> <p>⏏ (Bo'sh joy) Ekrandagi klaviaturada bo'sh joyini ochadi. (Rusumga qarab)</p> <p>Q.VIEW Avvalroq ko'rilgan kanalga qaytadi.</p> <p>+ / - Ovoz balandligi darajasini sozlaydi.</p> <p>FAV Sizning sevimli kanallaringiz ro'yxatiga kiradi.</p> <p>2 INFO Joriy dastur va ekran to'g'risidagi ma'lumotni ko'rsatadi. (Rusumga qarab)</p> <p>2 3D 3D videolarni ko'rish uchun foydalaniladi. (Rusumga qarab)</p> <p>MUTE Barcha ovozlarni o'chiradi.</p> <p>^ P v Saqlab olingan kanallar bo'ylab o'tkazadi.</p> <p>^ PAGE v Avvalgi yoki keyingi ekranga o'tkazadi.</p>
	<p>SETTINGS Asosiy menyularga kiradi.</p> <p>🏠 SMART Home menyulariga kiradi.</p> <p>📺 MY APPS Ilovalar ro'yxatini ko'rsatadi.</p> <p>Telematn tugmalari (TEXT, T.OPT) Ushbu tugmalardan telematnlar uchun foydalaniladi.</p> <p>Yo'naltirish tugmalari (yuqoriga/pastga/chapga/o'ngga) Menyular yoki parametrlar bo'ylab ko'rish imkonini beradi.</p> <p>OK Menyular yoki parametrlarni tanlaydi va siz kiritgan ma'lumotlarni tasdiqlaydi.</p> <p>↶ BACK Avvalgi holatga qaytadi.</p> <p>EXIT Ekrandagi tasvirlarni tozalaydi va televizor ko'rish rejimiga qaytaradi.</p>
	<p>3 APP/* MHP (Multimedia uy platformasi) televizori menyusi manbasini tanlaydi. (Faqat Italiya uchun.) (Rusumga qarab)</p> <p>3 AD AD tugmasini bosgan holda audio bayonlar funksiyasi yoqiladi. (Rusumga qarab)</p> <p>REC/* Yozib olishni boshlaydi va yozib olish menyusini ekranga chiqaradi. (faqat Time Machine^{Ready}-ni qo'llab-quvvatlovchi model)</p>
	<p>LIVE TV LIVE TV (Jonli TV)ga qaytadi.</p> <p>Boshqaruv tugmalari (⏏, ▶, ⏸, ⏪, ⏩) Premium tarkiblar, Time Machine^{Ready} (Vaqt mashinasi) yoki SmartShare (SMART ulashish) menyusini yoki SIMPLINK-ga mos bo'lgan qurilmalarni (USB, SIMPLINK yoki Time Machine^{Ready}) boshqaradi.</p> <p>4 Rangli tugmalar Bular ayrim menyulardagi maxsus funksiyalarga kirish imkonini beradi. (●): Qizil, (●●): Yashil, (●●●): Sariq, (●●●●): Ko'k</p>

(Rusumga qarab)

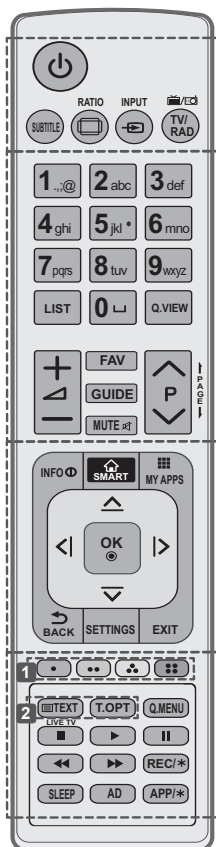

O'ZBEKISTON

<p>⏻ (QUVVAT) Televizorni yoqadi yoki o'chiradi.</p> <p>SUBTITLE O'zingiz yoqtirgan subtitrni raqamli rejimda namoyon qiladi.</p> <p>RATIO Tasvir o'lchamini o'zgartiradi.</p> <p>INPUT Kirish signali manbasini o'zgartiradi.</p> <p>TV/RAD Radio, televizor va DTV dasturini tanlaydi.</p> <p>LIST Saqlab olingan kanallar ro'yxatiga kiradi.</p> <p>⏏ (Bo'sh joy) Ekrandagi klaviyatuda bo'sh joyni ochadi.</p> <p>Q.VIEW Avvalroq ko'rilgan kanalga qaytadi.</p> <p>+ / - Ovoz balandligi darajasini sozlaydi.</p> <p>FAV Sizning sevimli kanallaringiz ro'yxatiga kiradi.</p> <p>GUIDE Teleko'rsatuvlar dasturini ko'rsatadi.</p> <p>MUTE Barcha ovozlarni o'chiradi.</p> <p>^ P v Saqlab olingan kanallar bo'ylab o'tkazadi.</p> <p>← PAGE → Avvalgi yoki keyingi ekranga o'tkazadi.</p>
<p>INFO Joriy dastur va ekran to'g'risidagi ma'lumotni ko'rsatadi.</p> <p>🏠 SMART Home menyulariga kiradi.</p> <p>📺 MY APPS Ilovalar ro'yxatini ko'rsatadi.</p> <p>Yo'naltirish tugmalari (yuqoriga/pastga/chapga/o'ngga) Menyular yoki parametrlar bo'ylab ko'rish imkonini beradi.</p> <p>OK Menyular yoki parametrlarni tanlaydi va siz kiritgan ma'lumotlarni tasdiqlaydi.</p> <p>↶ BACK Avvalgi holatga qaytadi.</p> <p>SETTINGS Asosiy menyularga kiradi.</p> <p>EXIT Ekrandagi tasvirlarni tozalaydi va televizor ko'rish rejimiga qaytaradi.</p>
<p>1 Rangli tugmalar Bular ayrim menyulardagi maxsus funksiyalarga kirish imkonini beradi. (●: Qizil, ●●: Yashil, ●●●: Sariq, ●●●●: Ko'k)</p> <p>2 TELEMATN tugmalari Ushbu tugmalardan telematnlar uchun foydalaniladi.</p> <p>LIVE TV LIVE TV (Jonli TV)ga qaytadi.</p> <p>Q. MENU Tezkor menyularga kiradi.</p> <p>Boshqaruv tugmalari (■, ▶, , ◀, ▶▶) Premium tarkiblar, Time Machine^{Ready} (Vaqt mashinasi) yoki SmartShare (SMART ulashish) menyularini yoki SIMPLINKga mos bo'lgan qurilmalarni (USB, SIMPLINK yoki Time Machine^{Ready}) boshqaradi.</p> <p>REC/* Yozib olishni boshlaydi va yozib olish menyusini ekranga chiqaradi. (faqat Time Machine^{Ready}ni qo'llab-quvvatlovchi model)</p> <p>SLEEP Tungi rejim taymerini o'rnatadi.</p> <p>AD AD tugmasini bosgan holda audio bayonlar funksiyasi yoqiladi.</p> <p>APP/* MHP (Multimedia uy platformasi) televizori menyusini manbasini tanlaydi. (Faqat Italiya uchun.) (Rusumga qarab)</p>

"MAGIC MOTION" PULTI FUNKSIYALARI

Ushbu qurilma barcha rusularda ham mavjud emas.

"Magic masofadan boshqarish pulti batareyasining zaryadi juda oz. Batareyani o'zgartiring." xabari ekranga chiqqanida batareyani almashtiring.

Batareyalarni almashtirish uchun batareya qo'yish bo'lmasi qopqog'ini oching, va uchlari bo'lma ichidagi yoriqqa mos bo'lgan batareyalar (1.5 V AA) bilan almashtiring va batareya qo'yish bo'lmasi qopqog'ini yoping. Masofadan boshqarish pultini televizordagi masofadan boshqarish sensoriga yo'naltirganligingizga ishonch hosil qiling.

Batareyalarni olib tashlash uchun o'rnatish harakatlarini teskari tartibda bajaring.

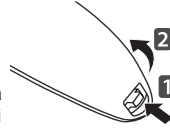

EHTIYOT BO'LING

- Eski va yangi batareyalarni aralash holda o'rnatmang, chunki bu masofadan boshqarish pultiga zarar yetkazishi mumkin.

(Faqat UB83**, UB82**, UB80**)

⏻ (QUVVAT)
Televizorni yoqadi yoki o'chiradi.

Yo'naltirish tugmalari
(yuqoriga/pastga/chapga/o'ngga)
Menyuni o'tkazish uchun yuqoriga, pastga, chapga yoki o'ngga tugmasini bosing. Agar ko'rsatkichdan foydalanilayotganda \triangle , ∇ , \triangleleft yoki \triangleright tugmalarini bossangiz, ko'rsatkich ekrandan yo'qoladi va Magic masofadan boshqarish pulti oddiy masofadan boshqarish pulti kabi ishlaydi. Ko'rsatkichni ekranda yana ko'rsatish uchun Magic masofadan boshqarish pultini chapga va o'ngga silkiting.

G'ildirak(OK)
Menyuni tanlash uchun G'ildirak tugmasining markazini bosing. Siz dasturlar yoki kanallarni o'zgartirishingiz, va G'ildirak tugmasidan foydalangan holda menyuni o'tkazishingiz mumkin.

Rangli tugmalar
Bular ayrim menyulardagi maxsus funksiyalarga kirish imkonini beradi.
■ : Qizil, ■ : Yashil,
■ : Sariq, ■ : Ko'k

⏮
Ovoz balandligi darajasini sozlaydi.

↶ (Orqaga)
Avvalgi holatga qaytadi.

⏪ (Home)
Home menyusiga kiradi.

📶 (JONLI uchun CHIQISH)
Uzatish (antenna) va turli kiritishlar orasida o'tkazadi.

🔊 (Ovozni tanib olish)
(Rusumga qarab)

⏸ P
Saqlab olingan dasturlar yoki kanallar bo'ylab o'tadi.

1 2 3 / INPUT
Ekranni masofadan boshqarishni ko'rsatadi.
 * Universal boshqarish menyusiga kiradi. (Rusumiga qarab)
 * **1 2 3 / INPUT** tugmani bosib ushlab turish televizorga ulangan tashqi qurilmani tanlash uchun menyuni namoyish qiladi.

3D
3D videolarni ko'rish uchun foydalaniladi. (Faqat 3D rusularda uchun)

🔊 (OVOZSIZ)
Barcha ovozlarni o'chiradi.
 * **🔊** tugmasini bosgan va ushlab turgan holda audio bayonlar funksiyasi yo'qiladi. (Rusumiga qarab)

Ovozni tanib olish (Rusumga qarab)

Ovozni tanib olish funksiyasidan foydalanish uchun tarmoqqa ulanish talab qilinadi.

- 1 Ovozni tanib olish tugmasini bosing.
- 2 Televizor ekranining chap tomonida ovozni ekranda chiqarish oynasi paydo bo'lishi bilan gapiring.
 - Juda tez yoki juda sekin gapirilgan hollarda ovozni tanib olish muvafqiyatsiz bo'lishi mumkin.
 - Sehrli masofadan boshqarish pultini yuzingizdan 10 smdan ko'p bo'lmagan masofada tuting.
 - Foydalanuvchining o'ziga xos xususiyatlari (ovoz, talaffuz, urg'u va tezlik) va atrof-muhit (shovqin va televizor ovozining balandligi) ga bogliq holda ovozni tanib olish foizi farqlanishi mumkin.

"Magic Motion" pultini ro'yxatdan o'tkazish**Magic masofadan boshqarish pultini ro'yxatga olish usuli**

(G'ildirak)

Шидэт алсын удирдлага ашиглахын тулд эхлээд түүнийг ТВ-тэйгээ хослуул.

- 1 Magic masofadan boshqarish pultiga batareyalarni qo'ying va televizorni yoqing.
- 2 Magic masofadan boshqarish pultini televizorga yo'naltiring va masofadan boshqarish pultida **G'ildirak(OK)** tugmasini bosing.
 - » Agar televizor Magic masofadan boshqarish pultini ro'yxatga olishda xatolik bo'lsa, televizorni o'chirib, yoqqandan keyin qaytadan urinib ko'ring.

Magic masofadan boshqarish pultini ro'yxatdan chiqarish usuli

(Orqaga)

(Home)

Magic masofadan boshqarish pultini televizordan ajratish uchun (**Orqaga**) va (**Home**) tugmalarini bir vaqtda besh soniya bosing.

- » (**JONLI uchun CHIQUISH**) tugmasini bosib ushlab turish Magic masofadan boshqarish pultini birdaniga bekor qilish va qaytadan ro'yxatga olishga imkon beradi.

"Magic Motion" pultidan foydalanish

- Ko'rsatkichni ekranda namoyish qilish uchun Magic masofadan boshqarish pultini yengilgina o'ngga va chappa silkiting, yoki (**Home**), **1|2|3** / **INPUT**, **3D** tugmalarini bosing.
- » G'ildirak tugmasini aylantirganingizda ko'rsatkich namoyish qilinadi. (Rusumiga qarab)
- Agar ko'rsatkich ma'lum bir vaqt davomida ishlatilmagan yoki Magic masofadan boshqarish pulti tekis sirtga joylashtirilgan bo'lsa, u holda ko'rsatkich yo'qoladi.
- Agar ko'rsatkich siz istagani kabi harakatlanmasa, Magic masofadan boshqarish pultini chappa va o'ngga silkiting. Ko'rsatkich ekranning markaziga harakatlanadi.
- Agar ko'rsatkich kalibrovkasini yo'qotgan bo'lsa, pult qaytadan qalibrovka qilinishi uchun uni bir nech daqiqaga yerga qo'ying.

“Magic Motion” pultidan foydalanish vaqtida ko‘rilishi kerak bo‘lgan ehtiyot choralari

- Sehrli masofadan boshqarish pultini ko‘pi bilan 10m bo‘lgan masofadan boshqaring. Sehrli masofadan boshqarish pultidan ushbu masofadan uzoqroqda foydalanish yoki signalni to‘siq qo‘yuvchi buyumlarning mavjudligi aloqaning uzilishiga olib kelishi mumkin.
- Yaqin atrofdagi qurilmalar tufayli aloqa uzilishi vujudga kelishi mumkin. Mikroto‘lqinli pech yoki simsiz LAN mahsuloti singari elektr qurilmalari aloqaga to‘sqinlik qilishlari mumkin, chunki ular Sehrli masofadan boshqarish pulti bilan bir xil chastota kengligiga (2,4 GGts)ga ega.
- Sehrli masofadan boshqarish pulti tashlab yuborilgan yoki qattiq ta’sirga uchragan hollarda unga zarar yetishi yoki nosoz holga kelishi mumkin.
- Sehrli masofadan boshqarish pultidan foydalan ganda uni yon atrofdagi mebelar yoki boshqa odamlarga urib olmaslikka harakat qiling.
- Ishlab chiqaruvchi va o‘rnatuvchi mutaxassis inson xavfsizligi bilan bog‘liq xizmatlarni ko‘rsata olmaydilar, chunki qo‘llash mumkin bo‘lgan simsiz qurilmalarning elektr to‘lqinlar iga qarshi to‘siq hosil qilishi ehtimoli mavjud.
- Kirish nuqtasining (KN) televizordan kamida 1 m uzoroqda joylashgan bo‘lishi tavsiya qilinadi. Agar KN 1 m dan yaqinroqqa o‘rnatilgan bo‘lsa, chastotaviy to‘siqlar tufayli Sehrli masofadan boshqarish pulti kutilganidek ishlamasligi mumkin.

FOYDALANUVCHI YO‘RIQNOMASIDAN FOYDALANISH

Foydalanuvchi yo‘riqnomasi sizga batafsil televizor ma’lumotlariga osongina kirishingizga imkon beradi.

- 1  (Home) tugmasini bosib va **Uy sahifasi** menyusiga kiring.
- 2 **SOZLANMALAR** → **QO‘LLAB - QUVVATLASH**-ni tanlang.
- 3 **Foydalanuvchi yo‘riqnomasi** tanlang va **G‘ildirak(OK)** tugmasini bosib.

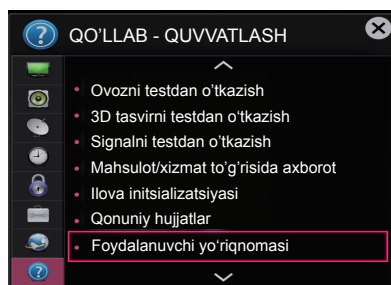

TEXNIK TA'MIRLASH

Televizorni tozalash

Eng yuqori darajagi namoyishni ta'minlash va mahsulot va mahsulotning xizmat ko'rsatish davomiyligini uzaytirish uchun televizoringizni muntazam ravishda tozalab boring.



EHTIYOT BO'LING

- Eng avval televizorni o'chirganligingiz va quvvat manbaiga ulash shnuri hamda boshqa barcha kabellarni uzib qo'rganligingizga ishonch hosil qiling.
- Televizorni uzoq vaqt davomida foydalanilmagan holda qoldirilganda chaqmoq yoki kuchlanishdagi sakrashlar natijasida yetkazilishi mumkin bo'lgan zararlarni oldini olish uchun quvvat manbaiga ulash shnurini rozetkadan uzib qo'ying.

Ekran, rama, korpus va peshtaxta

- Chang yoki yengil kirlarni ketkazish uchun yuzasini quruq, toza va yumshoq latta bilan arting.
- Asosiy kirlarni ketkazish uchun yuzasini toza suv yoki yumshoq kir yuvish vositasi eritmasi bilan namlangan yumshoq latta da arting. Keyin darhol quruq latta bilan artib yuboring.



EHTIYOT BO'LING

- Hamma vaqt ekranga tegib turishdan saqlaning, chunki bu ekranga zarar yetkazishi mumkin.
- Ekran yuzasiga tirnog'ingiz yoki o'tkir buyumlar bilan siljitmang, ishqalamang va tegib ketmang, chunki bu ekran tiralishiga va tasvir buzilishiga olib kelishi mumkin.
- Kimyoviy moddalardan foydalanmang, chunki bu mahsulotga zarar yetkazishi mumkin.
- Ekran yuzasiga suyuqlik sepmang. Televizor ichiga suvning kirishi yong'in, elektr toki urishi yoki qurilmaning noto'g'ri ishlashiga olib kelishi mumkin.

Quvvat manbaiga ulash shnuri

Quvvat manbaiga ulash shnuridagi to'plangan changlar yoki kirlarni muntazam ravishda tozalab boring.

NOSOZLIKLARNI BARTARAF QILISH

Muammo	Yechim
Televizorni masofadan boshqarish pulti orqali boshqarishning iloji yo'q.	<ul style="list-style-type: none"> • Mahsulot masofadan boshqarish pulti sensorini tekshiring va qaytadan urining. • Mahsulot va masofadan boshqarish pulti orasida hech qanday to'siqning mavjud emasligini tekshiring. • Batareyalarning ishlayotganligi va to'g'ri o'rnatilganligini (⊕ ga ⊕ , ⊖ ga ⊖) tekshiring.
Tasvir namoyishi va ovoz mavjud emas.	<ul style="list-style-type: none"> • Mahsulotning yoqilganligini tekshiring. • Quvvat manbaiga ulash shnurining rozetkaga ulanganligini tekshiring. • Boshqa qurilmalarni ulab ko'rish yo'li bilan rozetkaning ishlayotganligini tekshirib ko'ring.
Televizor to'satdan o'chib qoladi.	<ul style="list-style-type: none"> • Quvvat boshqaruvi sozlanmalarini tekshiring. Quvvat ta'minoti uzilgan bo'lishi mumkin. • Avto-kutish rejimi (Rusumga bog'liq ravishda) / Tungi rejim taymeri / Vaqtli o'chirish xususiyati Vaqt sozlanmalarida faollashtirilganligini tekshiring. • Televizor yoqilgan vaqtda signal mavjud bo'lmasa, 15 daqiqalik faolsizlikdan keyin televizor avtomatik ravishda o'chadi.
Shaxsiy kompyuterga HDMI/DVI orqali ulanganda "Signal mavjud emas" yoki "Noto'g'ri format" yozuvlari chiqadi.	<ul style="list-style-type: none"> • Masofadan boshqarish pultidan foydalangan holda televizorni o'chiring va yoqing. • HDMI kabelini qaytadan ulang. • Televizor yoqilgan holda kompyuterni o'chirib yoqing.

TEXNIK XUSUSIYATLARI

Simsiz modul (LGSBW41) xususiyatlari			
Simsiz LAN		Bluetooth	
Standart	IEEE 802.11a/b/g/n	Standart	Bluetooth 3.0-versiyasi
Chastotalar diapazoni (chegarasi)	2400 MGts dan 2483.5 MGts gacha 5150 MGts dan 5250 MGts gacha 5725 MGts dan 5850 MGts gacha (Evropa Ittifoqiga kirmagan mamlakatlarda)	Chastotalar diapazoni (chegarasi)	2400 ~ 2483.5 MGts
Quvvat unumdroligi (Maks.)	802.11a: 13 dBm 802.11b: 15 dBm 802.11g: 14 dBm 802.11n - 2.4Gts: 16 dBm 802.11n - 5Gts: 16 dBm	Quvvat unumdroligi (Maks.)	10 dBm yoki undan pastroq
<ul style="list-style-type: none"> Mamlakatlararo kanallar diapazoni farqlanishi mumkin, foydalanuvchi tomonidan mavjud chastotani o'zgartirishi yoki moslashtirishi ning imkoni yo'q va mahsulot mintaqaviy chastotalar jadvali bo'yicha moslashtirilgan. Bu qurilma tanangiz va qurilma o'rtasida minimum 20 sm masofada o'rnatilishi va boshqarilishi kerak. Va bu ibora foydalanuvchi atrof-muhitining ko'rib chiqilishi uchun umumiy bayonot hisoblanadi. 			
<h1>CE 0197</h1>			

O'ZBEKISTON





ХЭРЭГЛЭГЧИЙН ГАРЫН АВЛАГА LED TB*

* LG LED TB гэдэг нь LCD дэлгэц LED арын гэрэлтэй.

Та энэхүү гарын авлагыг өөрийн зурагтыг ажиллуулахын өмнө анхааралтай унших ба ирээдүйн лавлагаанд ашиглахын тулд хадгалах хэрэгтэй.

www.lg.com

АГУУЛАМЖЫН ХҮСНЭГТ

3 ЛИЦЕНЗҮҮД

3 ЭХ ПРОГРАММЫГ АЖИЛЛУУЛАХ ЗААВАРЧИЛГАА

3 ГАДААД УДИРДЛАГЫН ТӨХӨӨРӨМЖИЙН ТОХИРГОО

4 АЮУЛГҮЙ АЖИЛЛАГААНЫ ЗААВАРЧИЛГАА

10 - 3D дүрсийг хэрхэн үзэх (Зөвхөн 3D загварт)

12 СУУРИЛУУЛАЛТЫН ЯВЦ

12 УГСРАЛТ БОЛОН БЭЛТГЭЛ

12 Хайрцагнаас задлах
15 Тусад нь худалдан авах
16 Эд анги болон товчлуурууд
17 - Чиглүүлэгч товчлуур ашиглах
18 Зурагтыг зөөх болон өргөх
19 Ширээн дээр байрлуулах
20 Хананд өлгөх

21 УДИРДЛАГА

23 ШИДЭТ УДИРДЛАГЫН ЦЭС

24 Шидэт удирдлагыг таниулах
24 Шидэт удирдлагыг хэрхэн ашиглах
25 Шидэт удирдлагыг ашиглаж байх үеийн санамж

25 САНАМЖЫГ ХЭРХЭН АШИГЛАХ

26 ЗАСВАР ҮЙЛЧИЛГЭЭ

26 Зурагтыг цэвэрлэх
26 - Дэлгэц, хөл, хүрээ
26 - Цахилгааны утас

26 ЭВДРЭЛ ГЭМТЛИЙГ ИЛРҮҮЛЭХ

27 ТОДОРХОЙЛОЛТУУД



АНХААРУУЛГА

- Хэрэв та энэхүү анхааруулах зурвасыг үл хэрэгсвэл, та ноцтой гэмтэх эсвэл бүр үхэлд хүргэж болзошгүй.



АНХААР

- Хэрэв та энэ сэрэмжлүүлэх зурвасыг үл хэрэгсвэл, та хөнгөн гэмтэх эсвэл бүтээгдэхүүн гэмтэж болзошгүй.



ТЭМДЭГЛЭЛ

- Тэмдэглэл нь таныг ойлгох болон бүтээгдэхүүнийг аюулгүй ашиглахад тусалдаг. Бүтээгдэхүүнийг ашиглахаас өмнө тэмдэглэлийг маш анхааралтай уншина уу.

ЛИЦЕНЗҮҮД

Дэмжигдэх лицензүүд загвараас хамаарч өөр байж болзошгүй. Лицензийн талаар илүү дэлгэрэнгүйг, www.lg.com руу орж харна уу.



ЭХ ПРОГРАММЫГ АЖИЛЛУУЛАХ ЗААВАРЧИЛГАА

Энэхүү бүтээгдэхүүнд байгаа. GPL, LGPL, MPL болон бусад эх кодын лицензийн доор эх кодыг авахын тулд, <http://opensource.lge.com> рүү зочилно уу.

Эх кодын нэмэлтэнд, бүх холбоотой лиценз нөхцөл, баталгаа болон оюуны өмчийн мэдэгдэлүүдийг татаж авах боломжтой.

LG Electronics нь мөн түүнчлэн тийм түгээлтэнд тохируулан opensource@lge.com э-шуудангийн хүсэлт илгээвэл CD-ROM дээр эх кодыг өгнө (жишээлбэл медианы төлбөр, ачилт болон зохицуулалт). Энэ санал нь таныг бүтээгдэхүүнийг худалдан авсанаас (3) жилийн дотор хүчинтэй.

ГАДААД УДИРДЛАГЫН ТӨХӨӨРӨМЖИЙН ТОХИРГОО

Гадаад удирдлагын төхөөрөмжийн суулгацын мэдээлэл авахын тулд, www.lg.com руу зочил.

АЮУЛГҮЙ АЖИЛЛАГААНЫ ЗААВАРЧИЛГА



Бүтээгдэхүүнийг ашиглахаас өмнө аюулгүйн зааврыг анхааралтай уншина уу.



АНХААРУУЛГА



- ТВ болон алсын удирдлагыг дараах байгалийн нөхцөлд байрлуулж болохгүй:
 - Нарны шууд тусгалтай газар
 - Их чийгтэй газар жишээлбэл угаалгын өрөө
 - Дулааны эх сурвалжтай газар жишээлбэл зуух болон бусад дулаан үүсгэх газар
 - Гал тогооны хэсэг эсвэл чийгшүүлэгч уур эсвэл тос болж болохуйц газар
 - Цас эсвэл салхинд ил байх газар
 - Ус агуулах зүйлийн ойролцоо жишээлбэл ваар
- Үгүй бол, энэ галын аюул, тогонд цохиулах, буруу ажиллагаа, эсвэл бүтээгдэхүүнийг гэмтээж болзошгүй.



- Бүтээгдэхүүнийг тоосонд ил газар тавьж болохгүй. Энэ галын аюул гаргаж болзошгүй.

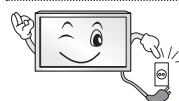

- Үндсэн залгуур нь ТВ -г үндсэн цахилгааны тэжээлд залгадаг/садгадаг. Энэ залгуур нь ТВ ашиглаж байх хугацаанд залгагдсан байх ёстой.



- Цахилгааны залгуурт нойтон гараар хүрч болохгүй. Нэмэлтээр, хэрэв залгуурын шон нойтон эсвэл тоосонд бүрхэгдсэн байвал, залгуурыг бүтэн хатаа эсвэл тоосыг нь арч. Чийгтэй үед та тогонд цохиулах боломжтой.



- Үндсэн кабелийг Газардуулсан шонтой залгуурт залгах хэрэгтэй. (Газардуулаагүй төхөөрөмжөөс бусдад нь.) Үгүй бол та тогонд цохиулах эсвэл гэмтээж болзошгүй.



- Тэжээлийн кабелийг ханын залгуурт бүрэн хийх хэрэгтэй бүтнээр нь хийгээгүй бол, галын аюул учирч болзошгүй.



- Залгуурын шон нь халуун объектой шүргэлцэж болохгүй жишээлбэл халаагч. Энэ нь галын аюул эсвэл тогонд цохиулах аюул үүсгэж магадгүй.



- Бүтээгдэхүүн эсвэл тэжээлийн кабелиуд дээр, хүнд объект тавьж болохгүй. Үгүй бол, энэ нь галын аюул эсвэл тогонд цохиулах аюул үүсгэж болзошгүй.



- Бороо урсаж орохоос сэргийлж антенныг барилгын гадна дотор нугалах хэрэгтэй.
Энэ нь Бүтээгдэхүүн дотор ус орж тогонд цохиулах аюул үүсгэж болзошгүй.



- ТВ -г хананд суурилуулж байх үедээ кабелиудыг ТВ -н араас нямбайгаар тусгаарлах ёстой бөгөөд тогонд цохиулах/галын гарах боломжийг үүсгэхгүй байх хэрэгтэй.

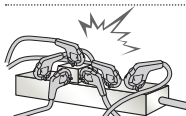

- Нэг цахилгааны оролт руу хэт олон цахилгааны төхөөрөмж залгаж болохгүй.
Үгүй бол, энэ нь хэт халалт үүсгэж магадгүй.

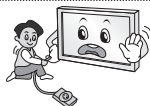

- Гадаад төхөөрөмжүүд залгаж байхдаа, бүтээгдэхүүнийг доош хаяж эсвэл унагаж болохгүй.
Үгүй бол, энэ танд гэмтэл эсвэл бүтээгдэхүүнд эвдрэл учруулж болзошгүй.



- Чийгний-эсрэг баглах материал эсвэл хуванцар баглааг хүүхдийн гараас хол байлга.
Чийгний-эсрэг материалыг залгивал аюултай. Санаадгүйгээр залгивал, өвчтөн хүчээр бөөлжүүлээд хамгийн ойрын эмнэлэг рүү хүргэ. Нэмэлтээр, хуванцар сав нь амьсгаа боогдуулж магадгүй. Хүүхдийн гараас хол байлга.



- Та өөрийн хүүхдийг ТВ рүү авирах эсвэл зүүгдүүлэхгүй байх хэрэгтэй.
Үгүй бол, ТВ унаж, маш хүнд гэмтэл учруулж болзошгүй.



- Ашиглагдсан зайг болгоомжтойгоор устгалд оруулж жоохон хүүхдийг хүргэхээс зайлсхий.
Хэрэв хүүхэд зайг залгивал нэн даруй Эмчийн-Үзлэгт орох хэрэгтэй.



- Ямар нэг метал объектууд/дамжуулагчид (жишээлбэл төмөр савх/тайрагч/халив) ханан дээр оролтонд дээр байх үед розетка болон оролтын хананы нүх хооронд хийж болохгүй. Нэмэлтээр, ханын розетканаас тэжээлийн кабелийг авсаны дараа шууд хүрч болохгүй. Та өөрийн хүүхдийг ТВ рүү авирах эсвэл зүүгдүүлэхгүй байх хэрэгтэй. Үгүй бол, ТВ унаж, маш хүнд гэмтэл учруулж болзошгүй. (Загвараас хамаарна)

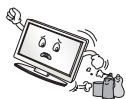

- Бүтээгдэхүүний дэргэд шатах боломжтой бодис тавих эсвэл хадгалж болохгүй.
Шатах бодисыг анхааралгүйгээр ашиглавал шатах/дэлбэрэх эсвэл галын аюул нүүрлэж болзошгүй.



- Бүтээгдэхүүн рүү төмөр объектууд жишээлбэл зооснууд, үсний хавсаар, савх эсвэл утас, эсвэл шатах боломжтой объектууд жишээлбэл цаас болон шүдэнз унагаж болохгүй. Хүүхдүүд бас анхааралтай байх ёстой. Цахилгааны шок, гал эсвэл гэмтэл учирч болзошгүй. Хэрэв гадны биет бүтээгдэхүүн рүү унавал, тэжээлийг салгад үйлчилгээний төвтэй холбогдно уу.



- Бүтээгдэхүүн рүү ус цацах эсвэл шатах боломжтой бодис үрж болохгүй (шингэлэгч эсвэл бинзен). Галын эсвэл цахилгааны гэнэтийн аюул тохиолдож болзошгүй.



- Ямар нэг доргилт, цохилт эсвэл өөр объектуудыг дэлгэц рүү унагахыг зөвшөөрч болохгүй.
Та гэмтэх болон эсвэл бүтээгдэхүүн эвдэрч болзошгүй.



- Аянга эсвэл цахилгаантай шуурганы үед бүтээгдэхүүнд эсвэл антенд хэзээ ч хүрч болохгүй.
Та тогонд цохиулж болзошгүй.

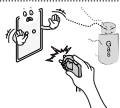

- Газ алдагдаж байгаа үед ханын розетканд хүрч болохгүй, цонхоо онгойлгоод салхилуул.
Гал гаргах эсвэл оч үсэрч түлж магадгүй.



- Бүтээгдэхүүнийг өөрийн дураар задлаж, засварлаж эсвэл өөрчлөж болохгүй
Галын аюул эсвэл тогонд цохиулж болзошгүй.
Шалгалт, туршилт эсвэл засварлахын тулд үйлчилгээний төвтэй холбогдно уу.



- Дараах зүйлсийн аль нэг тохиолдвол, бүтээгдэхүүнийг хурдан салгаад дотоодын үйлчилгээний төвтэй холбогдно уу.
- Бүтээгдэхүүн цохилтын нөлөөнд орсон
- Бүтээгдэхүүн гэмтсэн
- Гадны объект бүтээгдэхүүнд орсон
- Бүтээгдэхүүн утаа эсвэл сонин үнэр гаргасан
Энэ нь галын аюул эсвэл тогонд цохиулах аюул үүсгэж болзошгүй.



- Хэрэв та ТВ удаан хугацаагаар ашиглахгүй гэж байгаа бол ханын залгуураас тэжээлийг салгах хэрэгтэй. Хуримтлагдсан тоос галын аюул үүсгэх боломжтой ба дулаалгын элэгдэл цахилгааны алдагдал/ тогонд цохиулах/галын аюул үүсгэх боломжтой.



- Аппарат дусаалга эсвэл цацралт болон шингэн зүйлээр дүүргэсэн зүйл, жишээлбэл ваар, аппарат дээр байрлуулаж болохгүй.

- Хэрэв хананд тор эсвэл тосны толбо байгаа бол энэхүү бүтээгдэхүүнийг суурилуулж болохгүй.
Энэ нь бүтээгдэхүүнийг гэмтээх эсвэл унагаах боломжтой.



- Радио долгион байхгүй газар төхөөрөмжийг суурилуул.

- Гаднах антен болон тэжээлийн шугам хооронд хангалттай зай байх хэрэгтэй ба унасан ч гэсэн хоорондоо хүрэхгүй.
Энэ нь тогонд цохиулах аюул үүсгэж болзошгүй.



- Бүтээгдэхүүнийг тогтворгүй тавиур эсвэл тэгш бус гадаргуу дээр суурилуулахаас зайлсхий. Мөн түүнчлэн чичиргээтэй эсвэл дэмжих зүйлс байхгүй газар байрлуулахаас зайлсхий. Үгүй бол, төхөөрөмж унах эсвэл бүтэн эргэх боломжтой ба, энэ нь гэмтэл эсвэл төхөөрөмжинд эвдрэл учруулж болзошгүй.

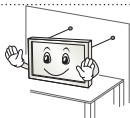

- Хэрэв та ТВ -г суурин дээр суурилуулж байгаа бол, бүтээгдэхүүнийг илүү эргэхээс сэргийлэх хэрэгтэй. Үгүй бол, ТВ унаж, гэмтэл учруулж болзошгүй.

- Хэрэв та бүтээгдэхүүнийг ханан дээр суурилуулах гэж байгаа бол, VESA стандар суурийг (нэмэлт эд анги) бүтээгдэхүүний ард суурилуул. Та хананд суурилуулах хашилтыг (нэмэлт эд анги) ашиглахаар суулгасан бол, түүнийг унагахгүй байхаар тохируул.
- Зөвхөн үйлдвэрлэгчээс тодорхойлож өгсөн хавсралтууд / эд зүйлсийг ашигла.

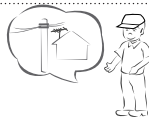

- Антен суурилуулж байхдаа, баталгаатай үйлчилгээний техникчтэй зөвлөлд. Хэрэв баталгаагүй техникч суурилуулсан бол, Энэ нь галын аюул эсвэл тогонд цохиулах аюулыг үүсгэж болзошгүй.

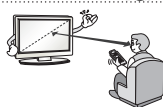

- Бид таныг ТВ үзэж байхдаа дэлгэцний диагнолийн хэмжээнээс харьцангуйгээр 2 -с 7 дахин хол сууж үзэхийг санал болгож байна. Хэрэв ТВ удаан хугацаагаар үзвэл, энэ нь таны харааг бүдэгрүүлэх аюултай.

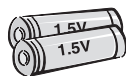

- Зөвхөн тодорхойлогдсон төрлийн зай ашигла. Энэ нь алсын удирдлаганд гэмтэл учруулж болзошгүй.

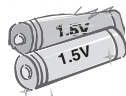

- Шинэ зайг хуучин зайтай хольж хэрэглэж болохгүй. Энэ нь зайнуудыг хэт халах эсвэл гоожиход хүргэж болзошгүй.

- Зайнуудыг халуунд байлгаж болохгүй. Жишээлбэл, шууд нарны тусгал, ил гал, цахилгаан халаагчдаас хол байлга.
- Цэнэглэх боломжгүй зайг цэнэглэх төхөөрөмжинд хийж болохгүй.



- Алсын удирдлага болон түүний мэдрэгчийн хооронд объект бүү байлга.



- Алсын удирдлагын сигнал нь гадаад/дотоод гэрлийн улмаас тасалдаж болзошгүй жишээлбэл Нарны гэрэл, өрөөний гэрэл. Хэрэв энэ зүйл тохиолдвол гэрлээ унтраа эсвэл харагдах хэсгийг харанхуйл.

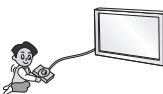

- Гадаад төхөөрөмж жишээлбэл видео тоглоомын конзолууд залгаж байгаа үед, холбох кабелиуд хангалттай урт эсэхийг нягтал. Үгүй бол, төхөөрөмж унах боломжтой, энэ нь гэмтэл эсвэл төхөөрөмжинд эвдрэл учруулж болзошгүй.



- Бүтээгдэхүүнийг ханын залгууранд залгаж эсвэл салгаж асааж/унтрааж болохгүй. (Тэжээлийн залгуурыг асаагуур болгон ашиглаж болохгүй.) Энэ нь механик гэмтэл гаргах эсвэл тогонд цохиулж ч болзошгүй.

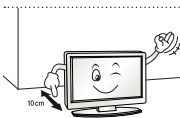

- Доорх суурилуулалтын заавруудыг дагаж бүтээгдэхүүнийг хэт халалтаас сэргийл.
 - Бүтээгдэхүүн болон ханын хооронд хамгийн бага 10 см байх ёстой.
 - Бүтээгдэхүүнийг салхижуулалтгүй газар суурилуулж болохгүй (ж.нь., номын тавиур эсвэл аяны тавиур).
 - Бүтээгдэхүүнийг хивс эсвэл зөөлөвчин дээр суурилуулж болохгүй.
 - Агаар хоолой нь ширээний бүтээлэг эсвэл хөшигөөр таглагдсан байж болохгүй.

Үгүй бол, энэ нь гал гаргаж болзошгүй.

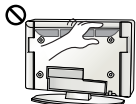

- ТВ удаан хугацаагаар үзэх үедээ салхижуулах нүхнүүдэд хүрэхгүй байх хэрэгтэй учир нь салхижуулах нүхнүүд халах боломжтой. Энэ нь бүтээгдэхүүний гүйцэтгэл болон ажиллах чадвар нөлөөлөхгүй.

- Төхөөрөмжийнхөө залгуурыг байнга шалга, хэрэв түүнд элэгдэл үүссэн, гэмтэл гарсан бол, төхөөрөмжийг үргэлжлүүлэн ашиглахаа зогсоох, ба залгуурыг баталгаат үйлчилгээ үзүүлэгчээр солиулах хэрэгтэй.

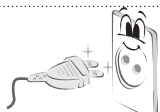

- Тэжээлийн залгуур эсвэл гаралтан дээр тоос цуглархаас сэргийл. Энэ галын аюул гаргаж болзошгүй.

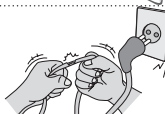

- Тэжээлийн залгуурыг физик эсвэл механик гэмтэлээс сэргийл, жишээлбэл мушгих, нугалах, чимхэх, хаалганд хавчиж хаах, эсвэл дээр нь гишгэх. Залгуур, ханын розетка, болон төхөөрөмжөөс гарч байгаа залгуурын хэсгүүд дээр сайн анхаарал тавь.



- Хавтанг гараар хүчтэй дарах эсвэл хүрч иртэй зүйлээр дарж болохгүй жишээлбэл хумс, харандаа эсвэл үзэг, эсвэл түүн дээр зураас үүсгэх, ба энэ нь дэлгэцийг гэмтээх боломжтой.



- Дэлгэц дээр хүрэхээс эсвэл хуруу(нууд) удаан хугацаагаар хүргэхээс зайлсхий. Хэрэв ингэвэл түр зуурын эсвэл байнгын гажилт/гэмтэл дэлгэцэнд учруулж болзошгүй.



- Төхөөрөмж болон түүний эд ангийг цэвэрлэх үедээ, эхлээд тэжээлээс нь салгаад зөөлөн даавуугаар арчих хэрэгтэй. Их хүч ашиглах нь зураас үүсгэх эсвэл өнгөгүй болгоно. Ус цацах эсвэл нойтон даавуугаар арчиж болохгүй. Шил цэвэрлэгч, машин эсвэл үйлдвэрийн өнгөлөгч, зүлгүүр эсвэл тос, бензин, спирт гэх мэт., төхөөрөмж болон түүнийг гэмтээх боломжтой зүйл хэзээ ч ашиглаж болохгүй. Үгүй бол, энэ нь галын аюул, тогон цохиулах эвслэ төхөөрөмж гэмтээх (агшилт, зэврэлт эсвэл хагаралт) боломжтой.

- Хэрэв энэ нэгж ханын залгууранд холбогдсон байгаа үед, түүнийг АСААГУРААР нь унтраасан ч бай залгуураас нь салгаагүй л бол тэжээлтэй байна.



- Кабелийг салгах үедээ, залгуурыг татаж, залгуураас салга. Тэжээлийн хавтангаас салгахдаа залгуураас нь розетканаас салга.



- Бүтээгдэхүүнийг зөөх үедээ, эхлээд унтраасан эсэхийг шалга. Дараа нь, тэжээлийн кабелиудыг, антены кабель болон бусад бүх кабелиудыг салга. ТВ эсвэл тэжээлийн залгуур гэмтсэн байж болзошгүй, ба энэ нь галын аюул эсвэл тогонд цохиулах аюулыг үүсгэж болзошгүй.



- Бүтээгдэхүүнийг хайрцагнаас гаргах эсвэл зөөх үедээ, хосоороо ажил учир нь бүтээгдэхүүн хүнд. Үгүй бол, энэ нь гэмтэл учруулж болзошгүй.



- Үйлчилгээний төвтэй жилд нэг удаа холбогдож дотоод эд ангийг цэвэрлүүл Хуримтлагдсан тоос механик гэмтэл гаргаж болзошгүй.



- Бүх үйлчилгээг шалгарсан үйлчилгээний хүнээр хийлгэ. Аппарат ямар нэг байдлаар гэмтсэн бол үйлчилгээ хийлгэх хэрэгтэй, жишээлбэл тэжээлийн залгах эсвэл розетка гэмтсэн, аппарат луу шингэн асгарсан эсвэл объект дотогш нь унасан, аппаратыг бороо эсвэл чийгэнд ил гаргасан, хэвийн ажиллахгүй, эсвэл унагах.



- Хэрэв бүтээгдэхүүнд хүрэхэд хүйтэн байвал, бүтээгдэхүүнийг асаах үед "анивчиж" магадгүй. Энэ нь зүгээр, бүтээгдэхүүнд ямар ч асуудал байхгүй.



- Хавтан нь хоёр саяаас зургаан сая пиксел хүртэл харуулах боломжтой маш өндөр технологийн дэлгэц юм. Та хавтан дээр 1 ппм хэмжээтэй жижиг хар цэг ба/эсвэл тод өнгөтэй (улаан, цэнхэр эсвэл ногоон) харах боломжтой. Энэ эвдрэлийг илтгэхгүй бөгөөд бүтээгдэхүүний гүйцэтгэл болон ажиллах чадварт нөлөөлөхгүй. Энэ нь гуравдагч-этгээдийн бүтээгдэхүүнүүдээс болж гардаг үзэгдэл ба солих эсвэл төлбөр буцаан өгөх нөхцөл болохгүй.



- Та харах байрлалаас хамаарч (зүүн/баруун/дээр/доор) өөр тодролт болон өнгийн хавтан олж харах болно. Энэ үзэгдэл хавтангийн үзүүлэлтээс хамаарч харагддаг. Энэ нь бүтээгдэхүүний гүйцэтгэлтэй хамааргүй, ба эвдрэл биш юм.

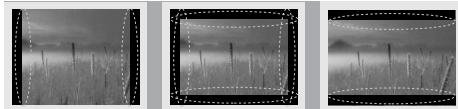

- Дэлгэц дээр удаан хугацаагаар нэг зураг тогтвортой байлгавал (ж.нь, нэвтрүүлэгийн сувгийн лого, дэлгэц дээрх цэс, видео тоглоомын бүлэг) гэмтэж болох ба, зураг хадгалагдаж, зураг наалдах гэсэн зүйл болж болно. Энэ зураг наалдах үзэгдэлд баталгаа өгөхгүй. Телевизийн дэлгэц дээр удаан хугацаагаар нэг зураг байлгах асаах зайлсхий (LCD 2 болон түүнээс дээш цаг, Плазмад 1 болон түүнээс дээш цаг). Мөн түүнчлэн, хэрэв та ТВ -г 4:3 харьцаагаар удаан хугацаагаар үзвэл, хавтангийн хажуу талд зураг наалдаж болзошгүй. Энэ нь гуравдагч-этгээдийн бүтээгдэхүүнүүдээс болж гардаг үзэгдэл ба солих эсвэл төлбөр буцаан өгөх нөхцөл болохгүй.

• **Дуу гаргасан**

“Хагарах” дуу: ТВ үзэж байх үед эсвэл асаах үед хагарах дуу гарвал энэ нь температур болон чийглэгээс хамаарч хуванцарын агшилтаас болж үүсдэг. Энэ дуу халуунаар хэлбэржүүлэх шаардлагатай бүтээгдэхүүнд голцуу гардаг. Цахилгаан хэлхээ дүнгэнэх/ хавтан жингэнэх: Өндөр-хурдаар сэлгэх хэлхээнээс бага хэмжээний дуу гардаг, Энэ нь бүтээгдэхүүнийг ажиллуулахад шаардлагатай их хэмжээний хүчдэлээр тэжээдэг. Энэ бүтээгдэхүүн бүр дээр өөр байдаг. Энэ үүсгэгдсэн дуу бүтээгдэхүүний гүйцэтгэл болон ажиллах чадвар нөлөөлөхгүй.

3D дүрсyг хэрхэн үзэх (Зөвхөн 3D загварт)



АНХААРУУЛГА

Үзэх орчин

- Харах Хугацаа
 - 3D агуулгууд үзэж байгаа үед, цаг тутам 5- 15 минут амарч байх хэрэгтэй. 3D агуулгууд удаан хугацаагаар үзэх нь толгой өвдөх, толгой эргэх, ядралт, нүд аргадаг.

Фото мэдрэмтгий эсвэл архаг өвчтэй хүмүүс.

- Зарим хэрэглэгчид энгийн биш буюу анивчих гэрэл эсвэл тодорхой хээнээс болж саа болох боломжтой.
- Хэрэв таны дотор муухайрч, жирэмсэн ба/эсвэл хууч өвчтэй жишээлбэл татаж унадаг, зүрхний өвчтэй, эсвэл цусны даралт гэх мэт өвчтэй бол 3D видео үзэж болохгүй.
- 3D Агуулгууд нь стерео сохролт эсвэл стерео согогтой бол үзэхгүй байхыг санал болгодог. Хос дүрс эсвэл тухгүй байдал үүсч магадгүй.
- Хэрэв та сөлөр (солир-нүдтэй), хараа муутай (сул хараатай) эсвэл ойрын хараа муутай бол, та гүнийг мэдрэхэд асуудал үүсэх ба хос дүрснээс болж нүд чинь амархан ядарна. Дундаж насанд хүрсэн хүнээс илүүтэйгээр байнга амрах хэрэгтэй.
- Хэрэв таны баруун зүүн нүдний хараа өөр бол, 3D агуулга үзэхдээ өөрийн харааг шалга.

3D агуулгыг үргэлжлүүлэн үзэх эсвэл тэсвэрлэх шинж тэмдэгүүд.

- 3D агуулгыг та нойр дутуу, илүү ажилласан эсвэл уусан үедээ үзэж болохгүй.
- Эдгээр шинж тэмдэгүүд илрэх юм бол 3D агуулгыг ашиглах/үзэхээ зогсоогоод өвчин хүндрэхээс нь өмнө сайн амрах хэрэгтэй.
 - Энэхүү шинж тэмдэгүүд байсаар байвал эмчтэйгээ зөвлөлд. Шинж тэмдэг нь толгой өвдөх, нүд өвдөх, толгой эргэх, дотор муухайрах, зүрх лугших, бүдэгрэх, тухгүй байх, хос дүрс, хараанд нөлөөлөх эсвэл ядрах.

**АНХААР****Үзэх орчин**

- Үзэх зай
 - 3D агуулга үзэж байгаа үед дэлгэцийн диагностиас дор хаяж хоёр дахин их зайнаас үзэх хэрэгтэй. Хэрэв та 3D гээр үзэж байхдаа тухгүй байвал, ТВ холдоод үз.

Харах Нас

- Нярай/Хүүхдүүд
 - Зургаан наснаас доош насны хүүхдүүд 3D агуулга Ашиглах/ Үзэхийг хориглоно.
 - 10 наснаас доош насны хүүхдүүд санаа зовох болон хэт сэтгэл нь хөдлөж болзошгүй учир нь тэдний хараа нь хөгжиж байгаа(жишээлбэл: дэлгэцэнд хүрэхийг оролдох эсвэл үсэрч орохыг оролдох. Хүүхдүүд 3D агуулгууд үзэж байх үед тусгайлан харах болон нэмэлт анхаарал шаардлагатай.
 - Хүүхдүүд 3D илтгэлүүд үзэж байх үед том хүнээс илүү дурангийн ялгаатай байдаг учир нь тэдний нүдний зай нь илүү ойр. Тиймээс тэд ижил 3D дүрс үзэж байхдаа томчуудаас илүү стереоскоп мэдэрдэг.
- Өсвөр насныхан
 - 19 наснаас доош насны өсвөр насныхан 3D агуулгын гэрэлтүүлэгээс болж мэдрэмтгий болж хариу үйлдэл үзүүлж магадгүй. Тэднийг ядарсан үедээ 3D агуулгууд удаан хугацаагаар үзэж болохгүй гэж зөвлөх хэрэгтэй.
- Ахмадууд
 - Ахмадууд 3D нөлөөнүүдийг залуу хүнээс арай бага мэдэрнэ. Санал болгосон зайнаас илүү ойр зайнд ТВ -д ойртож болохгүй.

3D шилнүүд ашиглаж байх үед анхаарах зүйлс

- LG 3D шилнүүд ашиглах хэрэгтэй. Үгүй бол, та 3D видеонуудыг зориулалтынх нь дагуу үзэх боломжгүй.
- 3D шилнүүдийг өөрийн энгийн шилнүүд, нарны шил эсвэл хамгаалах шилний оронд ашиглаж болохгүй.
- Өөрчлөгдсөн 3D шил ашиглах нь таны нүдэнд гэмтэл учруулах эсвэл дүрс гажихад хүргэнэ.
- Өөрийн 3D шилнүүдийг өндөр эсвэл бага температурт хадгалж болохгүй. Энэ нь гажилт үүсгэнэ.
- 3D шилнүүд нь маш хэврэг ба амархан зурагддаг. Шилийг нь арчихдаа зөөлөн, цэвэрхэн даавууны өөдсөөр арчих хэрэгтэй. 3D шилний линзийг хурц объектоор эсвэл химийн бодисоор цэвэрлэх/арчиж болохгүй.

ТЭМДЭГЛЭЛ

- Харагдаж буй зураг нь таны ТВ-с өөр харагдаж магадгүй.
- Таны TV -н OSD (Дэлгэц дээр байх дисплей) энэ гарын авлага дээрхээс өөр байж магадгүй.
- Боломжтой цэснүүд болон тохиргоонууд нь таны ашиглаж байгаа оролтын эх сурвалж эсвэл бүтээгдэхүүний загвараас хамаарч өөр байж магадгүй.
- Энэ ТВ -д ирээдүйд шинэ нэмэлтүүд нэмэгдэж магадгүй.
- ТВ нь цахилгаан хэмнэхийн тулд хүлээлтийн горимд орох боломжтой. Хэрэв хэсэг хугацааны турш ашиглахгүй бол ТВ -г унтраах хэрэгтэй, энэ нь цахилгаан хэмнэнэ.
- Хэрэв зургын тодруулалтын түвшинг багасгавал, ашиглалтын үеэрх цахилгааныг хэмнэх боломжтой, ба энэ нь нийт ашиглалтын зардлыг багасгана.

СУУРИЛУУЛАЛТЫН ЯВЦ

- 1 Хайрцагийг онгойлгоод бүх дагалдах хэрэгсэл байгаа эсэхийг нягтал.
- 2 Суурийг ТВ -д суурилуул.
- 3 Гадаад төхөөрөмжийг ТВ тэй залга.
- 4 Сүлжээний холболт байгаа эсэхийг нягтал.

Та ТВ -н сүлжээний функцүүдийг зөвхөн сүлжээний холболт байгаа үед ашиглах боломжтой.

УГСРАЛТ БОЛОН БЭЛТГЭЛ

Хайрцагнаас задлах

Таны бүтээгдэхүүний хайрцаганд дараах зүйлс байна уу шалга Хэрэв ямар нэг зүйл байхгүй байвал, та өөрийн бүтээгдэхүүнээ худалдан авсан дотоодын борлуулагчтайгаа холбогдно уу. Энэ гарын авлаганд байх зурагнууд тухайн бүтээгдэхүүн эд зүйлээс өөр байж болно.

АНХААР

- Баталгаагүй эд зүйлс ашиглаж болохгүй энэ нь аюулгүй байдал болон ашиглалтын хугацаатай холбоотой.
- Баталгаагүй эд зүйлээс болж гарсан ямар нэг эвдрэл эсвэл гэмтэлийг үйлдвэрлэгчийн баталгаагаар нөхөхгүй.
- Зарим загваруудын дэлгэц нимгэн туузаар бүрхсэн байдаг ба үүнийг авч болохгүй.

ТЭМДЭГЛЭЛ

- Таны бүтээгдэхүүнтэй нийлүүлэгдсэн эд зүйлс загвараас нь хамаараад өөр байж магадгүй.
- Энэ гарын авлага дахь бүтээгдэхүүний тодорхойлолт эсвэл агуулгууд нь шинэчлэлийн улмаас танд мэдэгдэлгүйгээр өөрчлөгдөж болно.
- Хамгийн оновчтой холболтын тулд, HDMI кабелиуд болон USB төхөөрөмжүүд нь багадаа 10 мм зузаан ба 18 мм өргөн ирмэгтэй байх хэрэгтэй. Хэрэв USB санах ойн карт нь таны ТВ -н USB порт руу орохгүй байвал USB 2.0 дэмждэг өргөтгөлийн кабель ашигла.

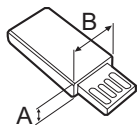
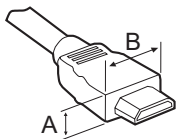

*A ≅ 10 MM

*B ≅ 18 MM

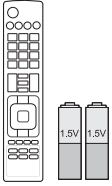

Алсын удирдлаг, зайнууд (AAA)

(Загвараас хамаарна)
Алсын удирдлага нь худалдаанд бүх газаруудаар худалдаалагдахгүй.
(Хар х. 21, 22)

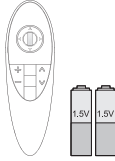

Шидэт алсын удирдлага, зайнууд (AA)

(Зөвхөн UB80**, UB82**, UB83**)
(Хар х. 23)

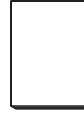

Хэрэглэгчийн гарын авлага



Тэжээлийн шон



Кино театрын 3D Шилнүүд

Загвар эсвэл улсаас хамаарч 3D шилнүүдийн тоо өөр байж магадгүй
(Зөвхөн UB83**)

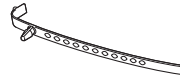

Кабель баригч

(Хар х. А-5)

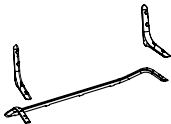

Зогсох бие / Зогсох суурь

(Зөвхөн UB83**-ZB)
(Хар х. А-4)

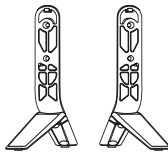

Зогсох суурь

(Зөвхөн UB83**-ZG)
(Хар х. А-3)

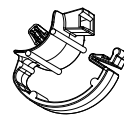

Кабелийн Менежментүүд

2EA
(Хар х. А-5)



Скарт хүйсийн кабель
(Хар х. А-26)

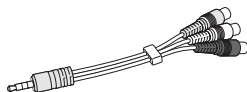

Дагалдах хүйстэй кабель
(Хар х. А-16, А-18)

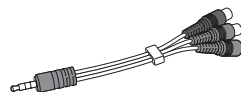

Эд ангийн хүйстэй кабель
(Хар х. А-16)



Суурилуулах боолтнууд
8EA, M4 x L20
(Зөвхөн UB83**-ZB)
(Хар х. А-4)
4EA, M4 x L20
(Зөвхөн UB80**, UB82**)
(Хар х. А-3)



Суурилуулах боолтнууд
4EA, M4 x L21
(Зөвхөн UB83**-ZG)
(Хар х. А-3)

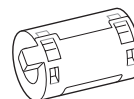

Титант цөм
(Загвараас хамаарна)

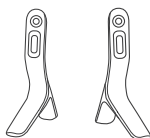

Зогсох суурь
(Зөвхөн UB80**, UB82**)
(Хар х. А-3)

МОНГОЛ



ТЭМДЭГЛЭЛ

Яаж титант гол ашиглах вэ (Загвараас хамаарна)

- Та титан төмрөн кабель ашиглаж Дотоод сүлжээний кабелийн цахилгаан соронзон орны нөлөөллийг багасгана уу. Дотоод сүлжээний кабелийг титант төмөр лүү холбо. Титант төмрийг ТВ тэй ойрхон байрлуул.



[Титан голны солбих хэсэг]

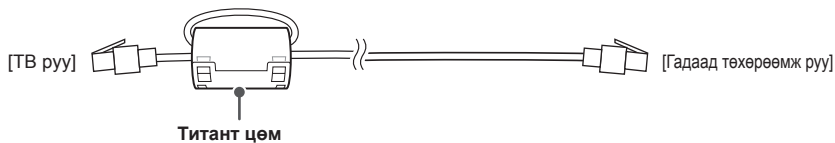

Тусад нь худалдан авах

Тусдаа худалдан авсан эд зүйлсийг мэдэгдэлгүйгээр чанар сайжруулахын тулд солих эсвэл өөрчлөх боломжтой.

Өөрийн борлуулагчтай холбогдож эдгээр зүйлсийг худалдан авна уу.

Эдгээр төхөөрөмжүүд тодорхой хэдэн загвартай л ажилладаг.

AG-F***DP

Хосоор тоглуулах шилнүүд

AG-F***

Кино театрын 3D Шилнүүд

AN-MR500

Шидэт удирдлага

AN-VC5**

Видео дуудлагын камер

LG Аудио төхөөрөмж

Зохицол	UB82** UB80**	UB83**
AG-F***DP Хосоор тоглуулах шилнүүд		•
AG-F*** Кино театрын 3D Шилнүүд		•
AN-MR500 Шидэт удирдлага	•	•
AN-VC5** Видео дуудлагын камер	•	•
LG Аудио төхөөрөмж	•	•

Загварын нэр эсвэл загвар нь бүтээгдэхүүний функц, үйлдвэрлэгчийн нөхцөо байдал эсвэл бодлогоос хамаарч өөрчлөгдөх боломжтой.

Эд анги болон товчлуурууд

А төрөл : UB83**-ZB

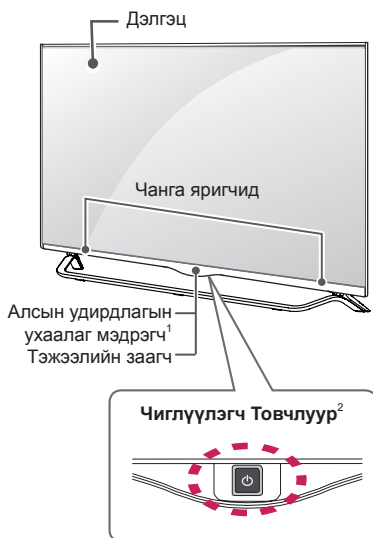

С төрөл : UB83**-ZG

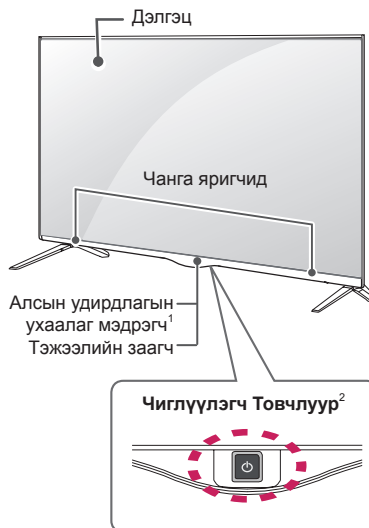

В төрөл : UB80**, UB82**

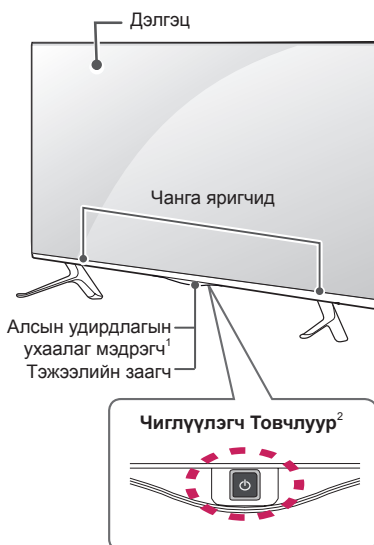

МОНГОЛ

1 Ухаалаг мэдрэгч - зурагын чанар болон тодролт зэрэгийг тохируулна.
2 Чиглүүлэгч Товчлуур - Энэ товчлуур ТВ дэлгэцийн цаана байрладаг.

**ТЭМДЭГЛЭЛ**

- Та хүчдэлийн гэрлийг үндсэн цэс дотроос **СОНГОЛТ** сонгож тохируулах боломжтой.

Чиглүүлэгч товчлуур ашиглах

Та ТВ г товчлуур дарж эсвэл залуурыг зүүн, баруун, дээш эсвэл доош хөдөлгөж удирдах боломжтой.

Энгийн функцууд

	Асаах	ТВ унтраасан үед, хуруугаа залуурын товчлуур дээр байрлуулаад нэг удаа дараад сулла.
	Унтраах	ТВ асаалттай үед, залуурын товчлуур дээр хуруугаа байршуулаад хэдхэн секундын турш дараад сулла. (Гэвч, Хэрэв цэсний товчлуур дэлгэц дээр харагдаж байх үед товчлуурыг дарсанаар, товчлуур нь таныг цэснээс гаргана.)
	Дуу Удирдах	Хэрэв та залуурын удирдлага дээр хуруугаа байрлуулаад зүүн эсвэл баруун тийш хөдөлгөвөл та хүссэн дууны түвшин дээрээ тааруулах боломжтой.
	Сувгийн Удирдлага	Хэрэв та залуурын товчлуур дээр хуруугаа байрлуулаад дээш эсвэл доош хөдөлгөвөл, та сануулсан сувгуудаараа явах боломжтой.

**ТЭМДЭГЛЭЛ**

- Таны хуруу залуурын товчлуур дээр байгаа үед түүнийг дээш, доош, зүүн, эсвэр баруун түлх, залуурын товчлуурыг дарахгүй байх хэрэгтэй. Хэрэв та эхлээд товчлуурыг дарах юм бол, та дууны түвшин болон сануулсан сувгийг тохируулж чадахгүй.

Цэс тохируулах

ТВ асаалттай үед, залуурын товчлуурыг нэг удаа дар. Та Цэсний эд зүйлсийг (🔌, ⚙️, ✖️, 📶) залуурыг дээш, доош, зүүн, эсвэл баруун хөдөлгөж тохируулах боломжтой.

		ТВ унтраах	Тэжээлийг унтраа.
		Тохиргоонууд	Үндсэн цэс рүү хандана.
		Хаах	Дэлгэц дээр байгаа зүйлийг цэвэрлээд ТВ рүү буцна.
		Оролтын Жагсаалт	Оролтын эх сурвалжийг солино.

Зурагтыг зөөх болон өргөх

Дараах заавар нь түүний төрөл болон хэмжээнээс хамаарахгүйгээр ТВ -г зурагдах эсвэл гэмтэхээс сэргийлэх ба аюулгүй тээвэрлэхэд шаардлагатай.



АНХААР

- Дэлгэцэнд хүрэхээс байнга зайлсхий, энэ нь дэлгэцэнд гэмтэл учруулж болзошгүй.
- ТВ -г зөөхдөө түүнтэй хамт ирсэн хайрцаг эсвэл боодлыг ашиглахыг санал болгодог.
- ТВ зөөх эсвэл өргөхийн өмнө, тэжээлийн шон болон бүх кабелиудыг салгах хэрэгтэй.
- ТВ барьж байхдаа, гэмтлээс сэргийлэхийн тулд дэлгэц таны эсрэг харсан байх ёстой.

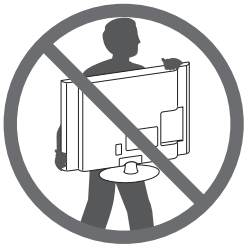

- ТВ -н хүрээний дээд болон доод талыг тэнцүү барь. Тунгалаг хэсэг, чанга яригч, чанга яригчийн гадар хэсгээс барихгүй байх ёстой.

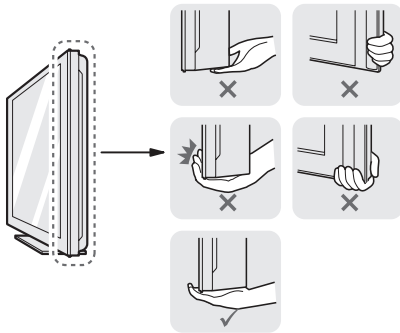

- Том ТВ зөөж байх үедээ, дор хаяж хоёр хүн байх ёстой.
- ТВ гараар зөөж байх үедээ, ТВ -г дараах зургын дагуу барих хэрэгтэй.

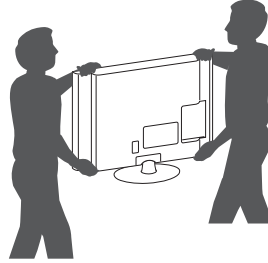

- ТВ зөөж байх үедээ, ТВ -г донсолгоо эсвэл чичиргээнд байлгаж болохгүй.
- ТВ зөөж байх үедээ, ТВ босоогоор нь байлгах ёстой, ба ТВ хажуу тал дээр нь эсвэл зүүн эсвэл баруун хазайлгаж болохгүй.
- Хүрээ дээр өндөр даралт үзүүлж сунгаж/ нугалаж болохгүй энэ нь дэлгэцийг гэмтээх боломжтой.
- ТВ тэй харьцаж байхдаа, залуурыг гэмтээхээс болгоомжил.

Ширээн дээр байрлуулах

- 1 ТВ -г өргөөд ширээн дээр зөв байрлал руу нь хазайлга.
 - Хананаас 10 см зай (хамгийн багадаа) үлдээж зөв салхижуул.

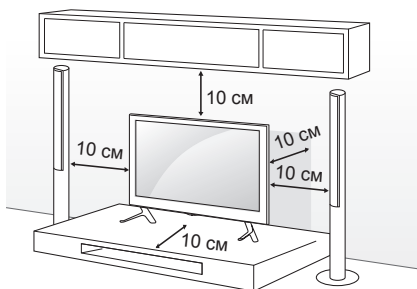

- 2 Тэжээлийн шоныг ханын розетка руу холбо.



АНХААР

- ТВ халуун эд зүйлс дээр бүү байрлуул, энэ нь гал эсвэл бусад гэмтэл учруулж болзошгүй.

ТВ-г хананд суурилуулах

(Энэ нэмэлт бүх загварт боломжтой биш.)

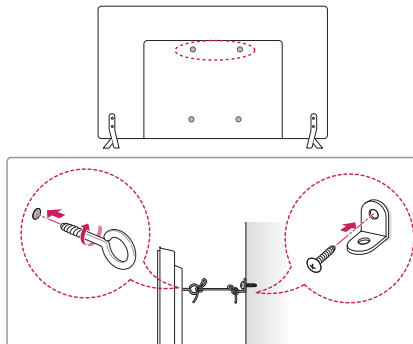

- 1 Нүдэн-боолтнуудыг, эсвэл ТВ -н хашилт болон боолтнуудыг ТВ -н ард оруулаад чангал.
 - Хэрэв нүдэн боолтны байрлалд боолтнууд байвал, тэднийг эхлээд ав.
- 2 Ханын хашилтуудыг боолт ашиглан ханан дээр байрлуул.Ханын хашилт болон ТВ -н арын нүдэн боолтнуудын байрлалыг шалга.
- 3 Нүдэн боолтнууд болон ханын хашилтуудыг холбоод бат бөх олсоор чангал. Олс нь хавтгай гадаргуутай хэвтээ байгаа эсэхийг нягтал.



АНХААР

- Хүүхдүүд ТВ дээр авирах эсвэл зүүгдэж болохгүй.



ТЭМДЭГЛЭЛ

- ТВ -г дэмжих боломжтой хүчтэй болон том хэмжээний хавтан эсвэл өрөөнд суурилуул.
- Хашилт, боолтнууд болон олснуудыг нийлүүлээгүй. Та нэмэлтүүдийг дотоодын борлуулагчаас авах боломжтой.

Хананд өлгөх

ТВ -н ард талд нэмэлт ханын суурийг суурилуулаад болгоомжтойгоор ханын суурийг цулгай ханан дээр шалтай перпендуклиараар суулга. Та ТВ -г бусад барилгын материалтай хамтран ашиглаж байгаа бол, баталгаатай хүнтэй холбогдно уу.

LG нь хананд суурилуулахдаа мэргэжилийн баталгаат суурилуулагчаар суулгуулахыг зөвлөж байна.

Бид таныг LG -н ханын суурь ашиглахыг санал болгож байна.

Хэрэв та LG -н ханын суурийг ашиглаагүй бол, төхөөрөмжийг ханатай бат холбож бусад холбогдох төхөөрмжүүд холбогдох зай гаргахаар суурь ашиглана уу.

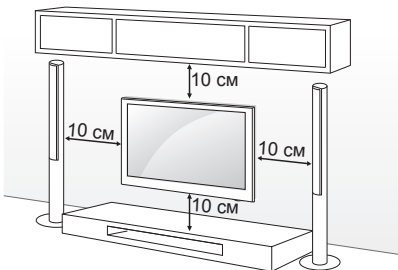

Ханын суурь болон боолтнууд VESA стандартыг хангаж байгаа эсэхийг нягтал. Ханын суурины стандарт нь дараах хүснэгтэнд тодорхойлогдсон.

Тусдаа худалдан авалт(Хананд Суурилуулах Хашилт)

Загвар	49/55UB83** 49/55UB82**	42UB82** 40UB80**
VESA (A x B)	400 x 400	200 x 200
Стандарт боолт	M6	M6
Боолтнуудын тоо	4	4
Ханын суурийн хашилт	LSW440B MSW240	LSW240B MSW240

Ханын суурийн хашилт		
MSW240	LSW240B	LSW440B

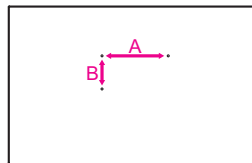

АНХААР

- Эхлээд тэжээлийг нь таслаад, дараа нь ТВ зөө эсвэл суурилуул. Үгүй бол тогонд цохиулах аюултай.
- Хэрэв та ТВ -г тааз эсвэл налуу ханан дээр суурилуулж байгаа бол, унаж хүнд гэмтэл учруулж болзошгүй. LG -н зөвшөөрөлтэй ханын суурь болон дотоодын борлуулагч эсвэл баталгаатай хүнээр суурилуул.
- Боолтнуудыг хэт чангалж болохгүй учир нь ТВ гэмтэл учруулж баталгааг чинь хүчингүй болгож магадгүй.
- VESA стандартанд нийцэх боолтнууд болон ханын суурь ашигла. Ямар нэг эвдрэл эсвэл гэмтэл буруу ашиглалт эсвэл буруу тоноглол ашигласнаас гарвал үйлдвэрлэгч баталгааг өгөхгүй.



ТЭМДЭГЛЭЛ

- VESA стандартын боолтны тодорхойлолтонд заасан боолтнуудыг ашигла.
- Ханын суурь нь мөн түүнчлэн суурилуулалтын гарын авлага болон шаардлагатай эд ангиудыг агуулдаг.
- Ханын суурийн хашилт нийлүүлэгдээгүй. Та нэмэлтүүдийг дотоодын борлуулагчаас авах боломжтой.
- Ханын сууриас хамаарч боолтнуудыг урт өөр байж болзошгүй. Зөв урттайг ашиглаж байгаа эсэхийг нягтал.
- Дэлгэрэнгүйг, ханын суурьтай хамт ирсэн гарын авлагаанаас лавлана уу.

УДИРДЛАГА

Энэ гарын авлага дээрх товчлуурууд нь алсын удирдлага дээр үндэслэн тодорхойлсон. Энэ гарын авлагыг сайн уншаад ТВ зөвөөр ашигла. Зайг солихын тулд, зайны таглааг нээгээд, дотор нь байх шошгоны дагуу зайнуудыг солих (1.5 В ААА) , ба зайны таглааг хаа. Зайг авахын тулд, суурилуулах ажиллагааг эсрэгээр нь хий.

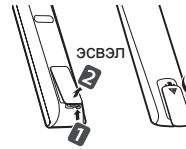

АНХААР

- Шинэ болон хуучин зайг хооронд хольж болохгүй, энэ нь алсын удирдлагыг эвдэж болзошгүй.
- Алсын удирдлага нь худалдаанд бүх газаруудаар худалдаалагдахгүй.

Алсын удирдлагыг ТВ -н удирдлагын мэдрэгч рүү харуулсан эсэхийг нягтал. (Загвараас хамаарна)

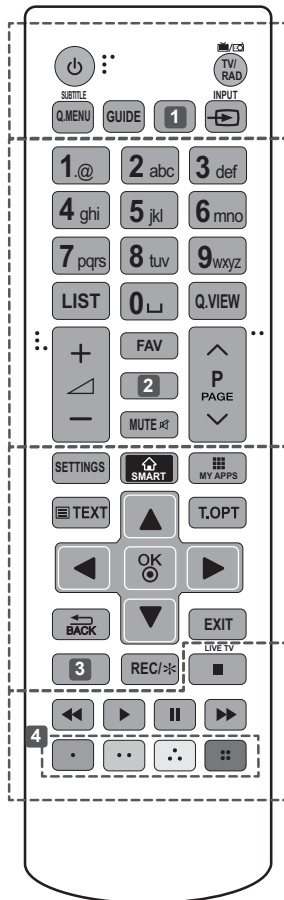

- ⏻ (ХҮЧДЭЛ) Тэжээлийг асаана эсвэл унтраана.
- TV/RAD Радио, ТВ, болон ДТВ -н програмуудыг сонгоно.
- SUBTITLE Дижитал горимд таны хүссэн дэд гарчгийг эргэн дуудна.
- Q.MENU Түргэн цэснүүд рүү хандана.
- GUIDE Програмын зааврыг харуулна.
- 1 AD AD товчлуурыг дарсанаар, аудио тодорхойломжийн функц идэвхжинэ. (Загвараас хамаарна)
- 1 INFO Тухайн програм болон дэлгэцний мэдээллийг харуулна. (Загвараас хамаарна)
- INPUT Оролтын эх сурвалжийг солино.
- LIST Сануулсан програмын жагсаалт руу хандана.
- ⏪ (Зай) Дэлгэц дээрх бичилтэнд хоосон зай авна. (Загвараас хамаарна)
- Q.VIEW Өмнө нь үзсэн програмуудыг харуулна.
- + — Дууны түвшинг тохируулна.
- FAV Таны дүртэй програмын жагсаалтыг харуулна.
- 2 INFO Тухайн програм болон дэлгэцний мэдээллийг харуулна. (Загвараас хамаарна)
- 2 3D 3D видео үзэхэд ашиглана. (Загвараас хамаарна)
- MUTE Бүх дууг хаана.
- ^ P Сануулсан нэвтрүүлэг дундуур гүйлгэнэ.
- ^ PAGE Өмнөх эсвэл дараагийн дэлгэц рүү шилжинэ.
- SETTINGS Үндсэн цэснүүд лүү хандана.
- 🏠 SMART Home цэс рүү хандана.
- 📺 MY APPS Програмуудын жагсаалтыг харуулна.
- TELETEXT товчлуурууд (TEXT, T.OPT) Эдгээр товчлуурууд нь телетекстэнд ашиглагдана.
- Чиглүүлэх товчлуурууд (дээш/доош/зүүн/баруун) Цэс эсвэл тохиргоо дундуур гүйлгэнэ.
- OK Цэс эсвэл тохиргоонуудыг сонгоно эсвэл таны оролтыг баталгаажуулна.
- ↶ BACK Өмнөх түвшин рүү буцна.
- EXIT Дэлгэц дээр байх дисплейүүдийг арилгаад ТВ рүү буцна.
- 3 APP/* MHP ТВ -н цэсний эх сурвалжийг сонгоно. (Зөвхөн Итали.) (Загвараас хамаарна)
- 3 AD AD товчлуурыг дарсанаар, аудио тодорхойломжийн функц идэвхжинэ. (Загвараас хамаарна)
- REC/* Бичлэг эхлүүлэх ба бичлэг хийх цэсийг харуулна. (зөвхөн Time Machine ^{Ready} дэмжих загвар)
- LIVE TV LIVE ТВ руу буцна.
- Удирдах товчлуурууд () Тусгай агуулгуудыг, Time Machine ^{Ready} эсвэл SmartShare цэс эсвэл SIMPLINK тохиромжтой төхөөрөмжүүдийг (USB эсвэл SIMPLINK эсвэл Time Machine ^{Ready}) удирдана.
- 4 Будагдсан товчлуурууд Эдгээр нь тусгай функцуудыг зарим цэсэнд удирдана. (Улаан Ногоон Шар Цэнхэр)

МОНГОЛ

(Загвараас хамаарна)

П (ХҮЧДЭЛ) Тэжээлийг асаана эсвэл унтраана.

SUBTITLE Дижитал горимд таны хүссэн дэд гарчигийг эргэн дуудна.

RATIO Дүрсийн хэмжээг өөрчилнө.

INPUT Оролтын эх сурвалжийг солино.

TV/RAD Радио, ТВ, болон ДТВ -н програмуудыг сонгоно.

LIST Сануулсан програмын жагсаалт руу хандана.

Зай Дэлгэц дээрх бичилтэнд хоосон зай авна.

Q.VIEW Өмнө нь үзсэн програмуудыг харуулна.

+ **—** Дууны түвшинг тохируулна.

FAV Таны дуртай програмын жагсаалтыг харуулна.

GUIDE Програмын зааврыг харуулна.

MUTE Бүх дууг хаана.

^ P v Сануулсан нэвтрүүлэг дундуур гүйлгэнэ.

← PAGE → Өмнөх эсвэл дараагийн дэлгэц рүү шилжинэ.

INFO Тухайн програм болон дэлгэцний мэдээллийг харуулна.

SMART Home цэс рүү хандана.

MY APPS Програмуудын жагсаалтыг харуулна.

Чиглүүлэх товчлуурууд (дээш/доош/зүүн/баруун) Цэс эсвэл тохиргоо дундуур гүйлгэнэ.

OK Цэс эсвэл тохиргоонуудыг сонгоно эсвэл таны оролтыг баталгаажуулна.

BACK Өмнөх түвшин рүү буцна.

SETTINGS Үндсэн цэснүүд лүү хандана.

EXIT Дэлгэц дээр байх дисплейүүдийг арилгаад ТВ рүү буцна.

1 Будагдсан товчлуурууд Эдгээр нь тусгай функцуудыг зарим цэсэнд удирдана. (Uлаан) Улаан (Nогоон) Ногоон (Шар) Шар (Цэнхэр) Цэнхэр

2 TELETEXT товчлуурууд Эдгээр товчлуурууд нь телетекстэнд ашиглагдана.

LIVE TV LIVE ТВ руу буцна.

Q. MENU Түргэн цэснүүд рүү хандана.

Удирдах товчлуурууд (Time Machine Ready) Тусгай агуулгуудыг, Time Machine Ready эсвэл SmartShare цэс эсвэл SIMPLINK тохиромжтой төхөөрөмжүүдийг (USB эсвэл SIMPLINK эсвэл Time Machine Ready) удирдана.

REC/* Бичлэг эхлүүлэх ба бичлэг хийх цэсийг харуулна. (зөвхөн Time Machine Ready дэмжих загвар)

SLEEP Унтрах цагыг тохируулах

AD AD товчлуурыг дарсанаар, аудио тодорхойломжийн функц идэвхжинэ.

APP/* MHP ТВ -н цэсний эх сурвалжийг сонгоно. (Зөвхөн Итали.) (Загвараас хамаарна)

ШИДЭТ УДИРДЛАГЫН ЦЭС

Энэ бүтээгдэхүүн нь зарим загварт дагалдахгүй болно. Энэхүү зурвас "Шидтэй Алсын удирдлаганы зай бага байна. Зайг соль." харагдвал, зайг соль.

Зайг солихын тулд, таглааг нээгээд, удирдлага доторх шошгын дагуу зайг соль (1.5 В AA), зайны таглааг хаа. Алсын удирдлага ТВ алсын удирдлаганы мэдрэгч рүү харсан эсэхийг нягтал.

Зайг авахын тулд, суурилуулах ажиллагааг эсрэгээр нь хий.

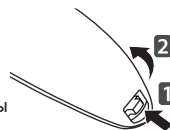

АНХААР

- Шинэ болон хуучин зайг хооронд хольж болохгүй, энэ нь алсын удирдлагыг эвдэж болзошгүй.

(Зөвхөн UB83**, UB82**, UB80**)

ТЭЖЭЭЛ
Тэжээлийг асаана эсвэл унтраана

Чиглүүлэгч товчлуурууд
(дээш/доош/зүүн/баруун)
Дээшээ, доошоо, зүүн эсвэл барууныг дарж цэсээр хэснэ үү. Хэрэв та заагч ашиглаж байгаа үед \triangle , ∇ , \triangleright эсвэл \triangleleft товчлууруудыг дарвал, дэлгэц дээрх заагч алга болох ба Шидэт Алсын удирдлага нь ерөнхий алсын удирдлага болно. Дэлгэц дээр заагчийг харуулахын тулд, Шидэт Алсын Удирдлага зүүн болон баруун руу сэгсэрнэ үү.

Бөөрөнхий(OK)
Голын бөөрөнхий товчлуурыг дарж цэсийг сонгоно уу. Та голын бөөрөнхий товчлуураар програм эсвэл сувгуудыг солих ба цэс дотор явах боломжтой.

Будагдсан товчлуурууд
Эдгээр нь тусгай функцуудыг зарим цэсэнд удирдана.
(\bullet): Улаан (\bullet): Ногоон
(\bullet): Шар (\bullet): Цэнхэр)

Дууны түвшинг тохируулна.

(Буцах)
Өмнөх түвшин рүү буцна.

(Home)
Home цэс рүү хандана.

(БОДИТ болохын тулд ГАР.)
Нэвтрүүлэх (антенна) болон бусад оролтуудын хооронд солино.

(Дуу таних)
(Загвараас хамаарна)

P V
Сануулсан програм эсвэл суваг дотор гүйлгэнэ.

1 2 3 / INPUT
Дэлгэцний Удирдлагыг харуулна.
* Универсал Удирдлага руу хандана. (Загвараас хамаарна)
* **1 2 3 / INPUT** товчийг удаан дарвал ТВ-д залгасан гадаад төхөөрөмж сонгох цэсийг харуулна.

3D
3D видео үзэхэд ашиглана.
(Зөвхөн 3D models)

(ДУУГУЙ)
Бүх дууг хаана.
* Speaker товчлуурыг удаан дарсанаар, аудио тодорхойлолтын функц идэвхижнэ. (Загвараас хамаарна)

МОНГОЛ



Дуу таних (Загвараас хамаарна)

Дуу таних функц ашиглахын тулд сүлжээний холболт шаардлагатай.





1. Дуу таних товчлуурыг дар.
2. ТВ -н дэлгэцний зүүн талд дууны дэлгэцний цонх гарч ирэхээр ярьж эхэл.
 - Дуу танихад та хэт хурдан эсвэл удаан ярьвал алдаж магадгүй.
 - Шидэт алсын удирдлагыг өөрийн нүүрнээс 10 см аас илүү зайд ашиглаж болохгүй.
 - Дуу таних хэмжээ нь хэрэглэгчийн дууны шинж чанараас (дуу, дуудлага, аялга болон хурд) болон орчноос (дуу болон ТВ -н дуу) -с хамаарна.

Шидэт удирдлагыг таниулах



Шидэт алсын удирдлага хэрхэн бүртгүүлэх вэ

 (Бөөрөнхий)	Шидэт алсын удирдлага ашиглахын тулд эхлээд түүнийг ТВ-тэйгээ хослуул. <ol style="list-style-type: none"> 1 Шидэт алсын удирдлагад зайнууд хийж, ТВ-г асаа. 2 Шидэт алсын удирдлагаа ТВ рүү чиглүүлж, алсын удирдлага дээрх  Бөөрөнхий(OK)-г дар. <ul style="list-style-type: none"> » Хэрэв ТВ Шидэт алсын удирдлагыг бүртгэхгүй бол, ТВ-г унтрааж, асаасны дараа дахин оролд.
--	---

Шидэт алсын удирдлагыг хэрхэн бүртгэлээс хасуулах вэ

 (Буцах)	Таван секундын турш  (Буцах) ба  (Home) -г зэрэг дарж, Шидэт алсын удирдлагаас ТВ-ээсээ салга.
 (Home)	»  (БОДИТ болохын тулд GAR.) товчийг удаан дарвал танд тэр даруй Шидэт алсын удирдлагыг цуцалж, дахин бүртгүүлэх боломж өгнө.

Шидэт удирдлагыг хэрхэн ашиглах

	<ul style="list-style-type: none"> • Шидэт Алсын Удирдлагыг бага зэрэг баруун зүүн тийш эсвэл  (Home), 1 2 3 / INPUT, ЗД товчлууруудыг дарж заагчийг дэлгэц дээр харуул. » Та Дугуй товчлуурыг эргүүлэх юм бол заагч гарч ирнэ. (Загвараас хамаарна) • Хэрэв заагч тодорхой хугацааны турш ашиглагдаагүй бол эсвэл Шидэт Алсын Удирдлага хавтгай гадаргуу дээр байрлах ба, дараа нь заагч алга болно. • Хэрэв заагч жигд хариулахгүй байвал, та түүнийг дэлгэцийн зах руу зөөж, заагчийг дахин тохируулж болно. • Шидэт алсын удирдлага нэмэлт функцуудтай учир зайг ердийн алсын удирдлагаас хурдан дуусгана.
---	--

Шидэт удирдлагыг ашиглаж байх үеийн санамж

- Алсын удирдлагыг заасан хүрээн дотор (10 м-ийн дотор) ашигла. Та төхөөрөмжийг хамрах хүрээнээс гадуур ашиглаж байвал эсвэл хамрах хүрээн дотор саад тотгор байвал холбооны доголдол гарч болно.
- Таны нэмэлт хэрэгслээс хамаарч холбооны доголдол гарч болно. Бичил долгионы зуух болон утасгүй LAN зэрэг төхөөрөмжүүд Шидэт алсын удирдлагатай ижил үелзлийн зурваст (2,4 ГГц) ажилладаг. Энэ нь холбооны доголдол үүсгэж болно.
- Хэрэв утасгүй чиглүүлэгч (AP) ТВ-ээс 1 метрийн дотор байвал Шидэт алсын удирдлага зөв зохистой ажиллахгүй байж болно. Таны утасгүй чиглүүлэгч ТВ-ээс 1 м-ээс илүү зайтай байх ёстой.
- Зайг задлах буюу халааж болохгүй.
- Зайг бүү унагаа. Зайнд хэт их доргилт цохилт өгөхөөс зайлсхий.
- Зайг буруу харуулж хийвэл тэсэрч дэлбэрэхэд хүрч болно.

САНАМЖЫГ ХЭРХЭН АШИГЛАХ

Хэрэглэгчийн Заавар нь ТВ -н илүү дэлгэрэнгүй мэдээлэл рүү хялбараар хандах боломж олгоно.

- 1 Дараах  (Home) товчлуурыг дарж Home цэс рүү хандана уу.
- 2 **ТОХИРГОО** → **ДЭМЖЛЭГ**.
- 3 **Ашиглах заавар** сонгоод дараа нь **Бөөрөнхий(OK)** дар.

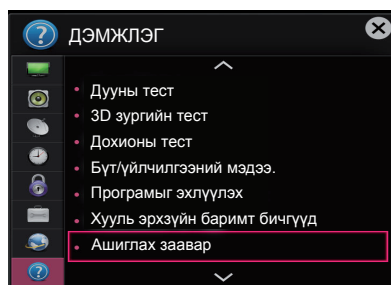

ЗАСВАР ҮЙЛЧИЛГЭЭ

Зурагтыг цэвэрлэх

ТВ байнга цэвэрлэх нь гүйцэтгэлийг сайжруулах ба ашиглалтын хугацааг уртасгана.



АНХААР

- Тэжээлийг салгах ба тэжээлийн залгуурыг болон бусад кабелийг эхлээд салгах хэрэгтэй.
- ТВ удаан хугацаагаар хүнгүй болон удаан хугацаагаар ашиглахгүй бол, тэжээлийн залгуурыг ханын розетканаас салгаад аянга эсвэл цахилгааны массаас сэргийлэх хэрэгтэй.

Дэлгэц, хөл, хүрээ

- Тоос болон шороог арилгахын тулд хуурай, цэвэрхэн, зөөлөн даавуугаар арчих хэрэгтэй.
- Их хэмжээний тоос цэвэрлэхийн тулд, гадаргууг цэвэр усаар эсвэл хөнгөн угаалгын бодисоор чийглэсэн зөөлөн алчуураар арч. Дараа нь хуурай даавуугаар нэн даруй арч.



АНХААР

- Дэлгэцэнд хүрэхээс байнга зайлсхий, энэ нь дэлгэцэнд гэмтэл учруулж болзошгүй.
- Дэлгэцний гадаргууг өөрийн хумс эсвэл хурц объектоор түлхэх, үрэх, эсвэл цохиж болохгүй, энэ нь зураас эсвэл дүрс сарниулж болзошгүй.
- Ямар ч химийн бодис ашиглаж болохгүй энэ бүтээгдэхүүнийг гэмтээж болзошгүй.
- Гадаргуу дээр шингэн шүршиж болохгүй. Хэрэв ус ТВ рүү орвол, энэ нь гал, тогонд цохиулах, эсвэл буруу ажиллаж магадгүй.

Цахилгааны утас

Тэжээлийн залгаар дээр хуримтлагдсан тоос эсвэл шороог байнга цэвэрлэх хэрэгтэй.

ЭВДРЭЛ ГЭМТЛИЙГ ИЛРҮҮЛЭХ

Асуудал	Шийдэл
ТВ -г алсын удирдлагаар удирдаж чадахгүй байна.	<ul style="list-style-type: none"> • Бүтээгдэхүүн дээр байгаа алсын удирдлагын мэдрэгчийг шалгаад дахин оролдно уу. • Алсын удирдлага болон бүтээгдэхүүний хооронд саад байна уу гэдгийг шалга. • Зай нь зөв ажиллаж байгаа эсэх болон зөв хийсэн эсэхийг нягтал (+) -с (+), (-) -с (-).
Зураг болон дуу гарахгүй байна.	<ul style="list-style-type: none"> • Бүтээгдэхүүн асаалттай байгаа эсэхийг шалга. • Тэжээлийн залгуур ханын розетканд залгаатай эсэхийг шалга. • Ханын розетканд тэжээл байгаа эсэхийг өөр бүтээгдэхүүнүүд залгаж шалга.
ТВ гэнэт унтраана.	<ul style="list-style-type: none"> • Хүчний удирдлаганы тохиргоог шалга. Тэжээлийн өгөлт тасалдсан байж магадгүй. • Хэрэв Автомат Автомат амралт (Загвараас хамаарна) / Унтах цаг / Цагаас гадуур нэмэлт ЦАГ тохиргоонд тохируулагдсан эсэхийг шалга. • Хэрэв ТВ асаалттай үед ямар ч сигнал байхгүй бол, ТВ 15 минут идэвхгүй байж байгаад автоматаар унтарна.
РС (HDMI/DVI) рүү залгаж байхад, 'Сигнал байхгүй' эсвэл 'Буруу хэлбэр' харагдана.	<ul style="list-style-type: none"> • Алсын удирдлага ашиглан ТВ асааж/унтраа. • HDMI кабелийг ахин холбо. • ТВ -г асаалттай нь РС -г ахин ачаалал.

ТОДОРХОЙЛОЛТУУД

Утасгүй модуль(LGSBW41) Тодорхойлолтууд			
Утасгүй LAN		Bluetooth	
Стандарт	IEEE 802.11a/b/g/n	Стандарт	Bluetooth Хувилбар 3.0
Давтамжийн хүрээ	2400 -с 2483.5 МГц 5150 -с 5250 МГц 5725 -с 5850 МГц (Европ биш)	Давтамжийн хүрээ	2400 -с 2483.5 МГц
Гаралтын Тэжээл (Хамгийн их.)	802.11a: 13 дб 802.11b: 15 дб 802.11g: 14 дб 802.11n - 2.4ГГц: 16 дб 802.11n - 5GГц: 16 дб	Гаралтын Тэжээл (Хамгийн их.)	10 дб эсвэл арай бага
<ul style="list-style-type: none"> Улсын ашиглаж байгаа суваг өөр байдаг учир, бүтээгдэхүүний ажиллах давтамжийг улсын давтамжийн хүснэгтээр хэрэглэгч өөрчлөх эсвэл тохируулах боломжгүй. Энэ төхөөрөмж нь таны биеэс дор хаяж 20 см зайтай ажиллахаар суурилагдаж ажиллах ёстой. Энэ өгүүлбэр нь хэрэглэгчийн зааварын ерөнхий шаардлага юм. 			
<h1>CE 0197</h1>			

МОНГОЛ



SPECIFICATIONS

Product specifications may be changed without prior notice due to upgrade of product functions.

MODELS		42UB82**	
		42UB820V-ZG 42UB820V-ZH	49UB82**
Dimensions (W x H x D)	With stand (mm)	951 x 604 x 218	1093 x 684 x 248
	Without stand (mm)	951 x 569 x 37.3	1093 x 646 x 38.2
Weight	With stand (kg)	11.8	18
	Without stand (kg)	11.5	17.5
Power requirement		AC 100-240 V ~ 50/60 Hz	AC 100-240 V ~ 50/60 Hz
Power consumption		120W	180W
MODELS		55UB82**	
		55UB820V-ZG 55UB820V-ZH	40UB80**
Dimensions (W x H x D)	With stand (mm)	1233 x 766 x 248	900 x 568 x 217
	Without stand (mm)	1233 x 727 x 37.8	900 x 529 x 48.0
Weight	With stand (kg)	21	10.9
	Without stand (kg)	20.5	10.6
Power requirement		AC 100-240 V ~ 50/60 Hz	AC 100-240 V ~ 50/60 Hz
Power consumption		190W	100W
MODELS		49UB83**	
		49UB830V-ZB	49UB830V-ZG
Dimensions (W x H x D)	With stand (mm)	1093 x 689 x 242	1093 x 684 x 248
	Without stand (mm)	1093 x 646 x 38.2	1093 x 646 x 38.2
Weight	With stand (kg)	18.2	18
	Without stand (kg)	17.5	17.5
Power requirement		AC 100-240 V ~ 50/60 Hz	AC 100-240 V ~ 50/60 Hz
Power consumption		180W	180W
MODELS		55UB83**	
		55UB830V-ZB	55UB830V-ZG
Dimensions (W x H x D)	With stand (mm)	1233 x 766 x 260	1233 x 766 x 248
	Without stand (mm)	1233 x 727 x 37.8	1233 x 727 x 37.8
Weight	With stand (kg)	21.2	21
	Without stand (kg)	20.5	20.5
Power requirement		AC 100-240 V ~ 50/60 Hz	AC 100-240 V ~ 50/60 Hz
Power consumption		190W	190W

B-2 SPECIFICATIONS

CI Module Size (W x H x D)		100.0 mm x 55.0 mm x 5.0 mm
Environment condition	Operating Temperature	0 °C to 40 °C
	Operating Humidity	Less than 80 %
	Storage Temperature	-20 °C to 60 °C
	Storage Humidity	Less than 85 %

	Digital TV	Analogue TV
Television system	DVB-T/T2 DVB-C DVB-S/S2	PAL/SECAM B/G/I/D/K SECAM L/L'
Programme coverage	VHF, UHF C-Band, Ku-Band	VHF: E2 to E12, UHF : E21 to E69, CATV: S1 to S20, HYPER: S21 to S47
Maximum number of storable programmes	DVB-S/S2 : 6,000 DVB-T/T2/C & Analogue TV : 1,500	
External antenna impedance	75 Ω	





Please contact LG First.
If you have any inquiries or comments,
please contact LG customer information centre.

Record the model number and serial number of the TV.

Refer to the label on the back cover and quote this information to your dealer when requiring any service.

MODEL _____

SERIAL _____



LG Customer Information Centre			
Country	LG Service ☎	Country	LG Service ☎
Österreich	0 810 144 131	Nederland	0900 543 5454
België	015 200 255	Norge	800 187 40
Luxembourg	0032 15 200255	Polska	801 54 54 54
България	07001 54 54	Portugal	808 78 54 54
Česká Rep.	810 555 810	România	031 228 3542
Danmark	8088 5758	Slovensko	0850 111 154
Suomi	0800 0 54 54	España	902 500 234
France	3220 dites LG ou tapez 54	Sverige	0770 54 54 54
Deutschland	01806-11-54-11 (0,20€ pro Anruf aus dem Festnetz der DTAG; Mobilfunk: max. 0,60€ pro Anruf)	Schweiz	0848 543 543
Ελλάδα	801 11 200 900, 210 4800 564	United Kingdom	0344 847 5454
Magyarország	06 40 54 54 54	Россия	8 800 200 7676
Éire	01 686 9454	Eesti	800 9990
Italia	199600099	Украина	0 800 303 000
Беларусь	8 820 0071 1111	Казахстан	8 8000 805 805, 2255(GSM)
Latvija	80200201	Ўзбекистан	8 800 120 2222
Lietuva	880008081	Қырғызстан	8 0000 710 005

www.lg.com