

# HASZNÁLATI ÚTMUTATÓ

# HŰTŐ- FAGYASZTÓ

Kérjük, hogy a használatba vétel előtt alaposan olvassa el és mindig tartsa kéznél ezt a használati útmutatót.

## Regisztráció

A készülék típusszáma és gyártási száma a hűtőszekrény hátoldalán található. Ezek a számok kizárólag ehhez a készülékhez tartoznak, segítségükkel a berendezés egyértelműen beazonosítható. Kérjük írja be ide a kért adatokat, és őrizze meg ezt a használati útmutatót, mint a vásárlást megtörténtét igazoló dokumentumot. A vásárláskor kapott nyugtát is tűzze ide.

Vásárlás dátuma : \_\_\_\_\_

Kereskedő neve : \_\_\_\_\_

Kereskedő címe : \_\_\_\_\_

Kereskedő telefonszáma : \_\_\_\_\_

Típus : \_\_\_\_\_

Gyártási szám : \_\_\_\_\_

# Tartalom

Bevezetés	Fontos biztonsági információk	4
	A készülék részegységei, tartozékai	10
Üzembe helyezés	Üzembe helyezés	17
	Első használatbavétel	18
A készülék működése	Hőmérséklet szabályozása	19
	Opti-Temp Zóna (Áthűtés)	21
	Gyorsfagyasztás	22
	Eco Friendly (Gazdaságos)	22
	Diagnosztika	22
	Zár	23
	Be/Ki	23
	Hűtőtér	23
	Vita-light Zóna	24
	„Nyitott ajtó” figyelmeztetés	24
	Jégkészítés	25
	Leolvasztás	25
	Vízadagoló	26
	Palacktartó	28
	Kivehető üvegpolc	28
	Fagyasztótér	28
	Automatikus jégkészítő	29
Tárolási javaslatok	Élelmiszerek tárolása	31
	Energia-takarékossági javaslatok	31
Karbantartás és ápolás	Általános információ	32
	Az ajtó nyitási irányának megváltoztatása	32
	Tisztítás	33
Problémaelhárítás	Smart Diagnosis™	34
	Problémaelhárítás	35

## Fontos biztonsági információk

### ALAPVETŐ BIZTONSÁGI ELŐÍRÁSOK

Ez az útmutató számos fontos biztonsági szabályt és tanácsot tartalmaz. Kérjük, hogy olvassa el és minden esetben tartsa be ezeket az előírásokat.

▲ Ez a szimbólum hívja fel a figyelmét a biztonsági szabályokra. Olyan veszélyekre figyelmeztet, amelyek halálos balesethez, a saját maga vagy más személyek sérüléséhez vagy a készülék károsodásához vezethetnek. Ez a szimbólum, továbbá az **ÉLETVESZÉLY**, **VESZÉLY** vagy **FIGYELEM** szerepel valamennyi biztonsági előírás vagy tanács előtt. A fenti szavak a következőkre utalnak:

▲ **ÉLETVESZÉLY** Ön halálos vagy súlyos sérülést szenvedhet, ha nem tartja be az előírásokat.

▲ **VESZÉLY** Ön halálos vagy súlyos sérülést szenvedhet, ha nem tartja be az előírásokat.

▲ **FIGYELEM** Olyan potenciálisan veszélyes helyzetre utal, ami bekövetkezése esetén kisebb vagy közepes mértékű személyi sérülést okozhat vagy a berendezés károsodását idézheti elő.

Valamennyi biztonsági előírás és szabály megnevezi a lehetséges veszélyt, tájékoztatja Önt arról, hogyan mérsékelheti az esemény bekövetkezésének esélyét és közli Önnel, mi történhet az előírás figyelmen kívül hagyása esetén.

### ▲ VESZÉLY

A berendezés használata közben esetlegesen bekövetkező tűz, elektromos áramütés vagy személyi sérülés kockázatának csökkentése érdekében az alapvető biztonsági előírásokat be kell tartani, ide értve az alábbiakat. A készülék használatának megkezdése előtt gondosan olvassa el az útmutatót.

#### 1. Csatlakoztatás a hálózati áramforrásba

**A készülékhez külön aljzatot kell rendelni.**

- Ha több elektromos készüléket csatlakoztat egy aljzatba, tűz üthet ki.
- Az elektromos szivárgás-megszakító károsíthatja az élelmiszert és az adagolóautomata kilyukadhat.



Ügyeljen rá, hogy a dugalj ne álljon fejjel lefelé és ne szoruljon a fal és a hűtőszekrény hátulja közé.

A dugaljba víz folyhat, ami károsíthatja azt, sőt tüzet vagy áramütést okozhat.

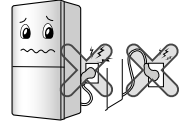

Ügyeljen arra, hogy a tápvezeték ne szoruljon be és ne nyomódjon meg, amikor a hűtőszekrényt üzembe helyezésre a hálózati csatlakozó bedugását követően a helyére tolja.

Ez tüzet vagy áramütést okozhat.

Ügyeljen arra, hogy a készülék mozgatásakor ne kerüljön a csatlakozózsín a készülék alá, illetve más módon se sérüljön meg.

Ügyeljen rá, hogy az elektromos vezeték ne törjön meg és arra ne kerüljön súlyos tárgy.

A sérült vezeték tüzet vagy áramütést okozhat.



**A készülék csatlakozóvezetékét ne csatlakoztassa hosszabbítóhoz és ne módosítsa annak hosszúságát.**

Ez elektromos áramütést vagy tüzet okozhat, továbbá a vezeték sérülését idézheti elő.



**A készülék tisztítása, mozgatása vagy a belső világítás izzójának cseréje előtt mindig húzza ki a hálózati csatlakozódugót.**

- Elektromos áramütést vagy sérülést okozhat.
- A belső világítás izzójának cseréjekor ügyeljen rá, hogy az elektromos szikraképződés megakadályozására szolgáló gumigyűrűt ne távolítsa el a foglalatból.



## Fontos biztonsági információk

A csatlakozóvezetéket és a dugót ne érintse meg nedves kézzel.

Ez elektromos áramütést vagy sérülést okozhat.

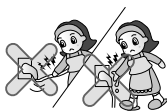

A dugalj és a csatlakozódugót mindig tartsa víz-és pormentesen és csatlakoztatáskor ügyeljen rá, hogy a dugót stabilan benyomja az aljzatba.

A por, víz vagy nem pontosan illeszkedő csatlakoztatás tüzet vagy áramütést okozhat.



A csatlakozódugót ne a vezetéknél fogva húzza ki, hanem magát a dugót fogja meg.

Ez elektromos áramütést vagy rövidzárlatot és tüzet okozhat.



Ügyeljen a gondos földelésre. Kérje képzett szakember vagy szerviz tanácsát, ha nem világosak a földeléssel kapcsolatos tudnivalók vagy ha nem biztos abban, hogy a készülék földelése megfelelő-e.

A nem megfelelő földelés meghibásodást vagy elektromos áramütést okozhat.

Ügyeljen, hogy megfelelő feszültségű, földelt dugaszoló aljzatot használjon.

Tűzveszély áll fenn.

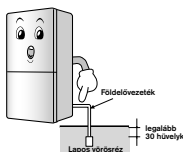

A nem megfelelő földelés meghibásodást vagy elektromos áramütést okozhat.

Ez elektromos áramütést vagy rövidzárlatot és tüzet okozhat.

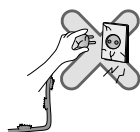

A csatlakozódugó újbóli csatlakoztatása előtt várjon legalább 5 percet.

Ellenkező esetben a mélyhűtő meghibásodhat.

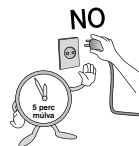

## 2. A hűtőszekrény használata

A hűtőszekrényre ne helyezzen súlyos vagy veszélyt okozó tárgyat (pl. folyadékkal teli edényt).

Az ajtó kinyitásakor vagy csukásakor a tárgy leeshet és sérülést, tüzet vagy áramütést okozhat.



Ne támaszkodjon az ajtóra, a polcokra vagy a hűtőtérre.

A hűtőszekrény felborulhat vagy a keze megsérülhet. Különösen ügyeljen rá, hogy gyermekek se tegyék a fentieket.



Vigyázzon, nehogy gyermekek bemásszanak a termékbe.

Életveszélyt jelent egy gyermek számára, ha bemászik a hűtőszekrénybe.

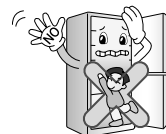

A hűtőszekrény ajtajának erőteljes nyitása vagy zárása a hűtőszekrény kosarában tárolt élelmiszer ütés általi leeséséhez és lábának megsérüléséhez vezethet, ezért legyen elővigyázatos.

Ne telepítse a hűtőszekrényt nedves helyre vagy olyan helyre, ahol azt fröccsenő víz vagy eső érheti.

Az elektromos részegységek szigetelésének károsodása zárlatot okozhat.



## Fontos biztonsági információk

Ne tároljon a hűtőszekrényben vagy annak közelében gyúlékony anyagot, étert, benzolt, alkoholt, gyógyszert, cseppfolyós gázt, aeroszolos terméket vagy kozmetikumot. Ez robbanást vagy tüzet okozhat.

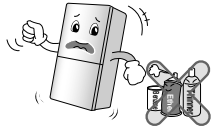

Ne tegyen a hűtőszekrénybe meggyújtott gyertyát szagtalanítás céljából. Ne használjon hajszárítót a hűtőszekrény belsejének szárításához, és ne használjon gyertyát a hűtőszekrény szagtalanításához. Ez robbanást vagy tüzet okozhat.



A hűtőszekrényben ne tároljon gyógyszert vagy tudományos célra használt anyagot.

A pontos hőmérsékleti viszonyok között tárolandó anyagok károsodhatnak vagy nem kívánatos és esetlegesen veszélyes reakció léphet fel.



Ne használjon robbanásveszélyes aeroszolt a hűtőszekrény közelében. Ez tüzet okozhat.

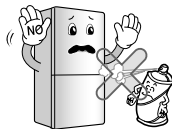

Kerülje a fűtőberendezések használatát a hűtőszekrény közelében. Helyezze a hűtőszekrényt tűztől, valamint szivárgó gyúlékony gáztól távol.

Ez tüzet okozhat.

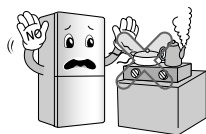

Ne helyezzen virágvázát, bögrét, kozmetikumot, gyógyszertartót vagy más egyéb tárolóedényt a hűtőszekrény tetejére.

Ez leeshet, és sérülést, tüzet vagy elektromos áramütést okozhat.



Húzza ki a hálózati dugót, vihar és villámlás idején, illetve ha tartósabb ideig nem használja a készüléket.

Áramütés vagy tűz veszélye állhat fenn.

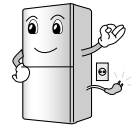

Ha a hűtőszekrény vízbe merült, kizárólag alapos átvizsgálás után használja újra.

Ez elektromos áramütést vagy tüzet okozhat.

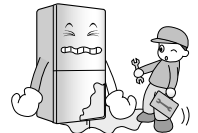

Gázszivárgás esetén ne érintse meg a hűtőszekrényt vagy a dugalj, és azonnal szellőztesse ki a helyiséget.

- A szikra által kiváltott robbanás tüzet vagy égési sérülést okozhat.
- A hűtőszekrényben környezetbarát hűtőközeg, földgáz (izobután, R600a) található, és ebből már kis mennyiség (80–90 g) is gyúlékony. Ha szállítás, felállítás vagy használat közben gázszivárgás lép fel, egyetlen szikra is tüzet vagy égési sérülést okozhat.

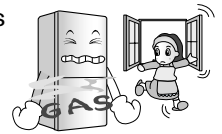

Ne fröcsköljön vizet a hűtőszekrény külsejére vagy belsejébe, és ne tisztítsa azt benzollal vagy hígítóval.

Az elektromos részekeségek szigetelésének károsodása zárlatot okozhat.



Ha a hűtőszekrényből furcsa szag vagy füst tör elő, azonnal húzza ki a csatlakozódugót és lépjen kapcsolatba a szervizzel.

Ez tüzet okozhat.



## Fontos biztonsági információk

Ne engedje, hogy a szakképzett szerelőkön kívül bármilyen más személy szétszerelje, megjavítsa vagy módosítsa a hűtőszekrényt.

Ez sérülést, elektromos áramütést vagy tüzet okozhat.

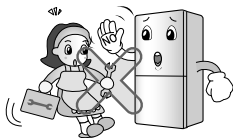

A hűtőszekrény kizárólag háztartási célokra használható (ne tároljon abban gyógyszert vagy vizsgálati anyagot, ne használja azt hajón stb.)

Nem várt esemény léphet fel, pl. tűz, áramütés, a tárolt anyag károsodása vagy vegyi reakció.

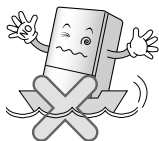

Amikor kidobja a hűtőszekrényt, távolítsa el a zárszerkezetet az ajtóról.

A hűtőszekrény ajtaja rázáródhat egy gyerekre.



Csökken a fizikai, érzékelési vagy szellemi képességű, tapasztalattal és gyakorlattal nem rendelkező személyek (és gyerekek) felügyelet nélkül nem használhatják a készüléket, hacsak a biztonságukért felelős személyek előzőleg erre ki nem oktatták őket.

Gyermekeket ne hagyjon felügyelet nélkül annak érdekében, hogy ne játszanak a készülékkel.

A hűtőszekrényt szilárd és vízszintes felületen helyezze el.

A nem kellően stabil alapra helyezett hűtőszekrény halálos sérülést is okozhat, ha az ajtó kinyitásakor vagy csukásakor felborul.



Ne dugja a kezét vagy fém tárgyat a hideg levegő kilépőnyílásába, a fedél alá, a hűtőszekrény aljához vagy a hátsó részen található hőálló rácshoz (kimeneti nyílás).

Ez áramütést vagy sérülést okozhat.

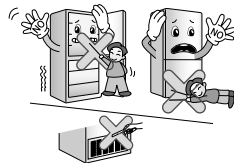

### ▲ FIGYELEM

A fenti rendelkezés figyelmen kívül hagyása sérülést vagy épület-illetve bútorkárt okozhat. Kérjük, minden esetben gondosan járjon el.

A mélyhűtőben tárolt élelmiszert vagy tárolódobozokat ne érintse meg nedves kézzel.

Ez fagyszérülést okozhat.



Ne helyezze az élelmiszert rendetlenül a hűtőszekrénybe.

Az élelmiszer a hűtőszekrény ajtajának nyitásakor vagy zárásakor leeshet, személyi sérülést okozva.

Ne tegyen a mélyhűtőbe üvegpalackot.

A palack tartalma megfagyhat, ettől az üveg eltörhet és sérülést okozhat.



Ne dugja a kezét a hűtőszekrény aljához.

Az alsó részen található vaslemez sérülést okozhat.



## Fontos biztonsági információk

A hűtőszekrény kézi szállításakor az elülső részt alul, a hátulsó részt pedig felül kell megfogni.

Ellenkező esetben a kéz lecsúszhat és sérülés történhet. Mivel a termék nehéz, egyedül ne emelje, mert ez személyi sérülést vagy balesetet okozhat.

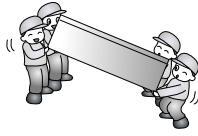

Legyen óvatos, mert a hűtő vagy a fagyasztó ajtajának nyitása és zárása a közelben tartózkodó személyek sérülését okozhatja.

Az ajtó nyitásakor vagy csukásakor a zsanér becsípheti a lábat vagy kezet, illetve az ajtó sarka sérülést okozhat egy gyermeknek.



A hűtőszekrénybe soha ne tegyen élő állatot.

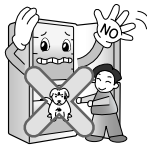

### Óvintézkedések

#### ▲ VÝSTRAHA

- Használatbavétel előtt a hűtőszekrényt megfelelően üzembe kell helyezni. A készülék helyének megválasztásakor a jelen használati utasításban foglalt előírásokat be kell tartani.
- Soha ne húzza ki a készülék csatlakozódugóját a kábelnél fogva. Minden esetben a csatlakozódugót markolja meg, és úgy húzza ki a dugaljából.
- A hűtőszekrény üzembe helyezése után soha ne érintse meg a mélyhűtő fagyasztó felületeit, különösen ha a keze vizes vagy nedves. A bőr hozzáragadhat a rendkívül hideg felülethez.

### Csatlakozódugó hozzáférhetősége

A hűtőszekrény-fagyasztó csatlakozódugóját úgy kell elhelyezni, hogy baleset esetén könnyen és gyorsan hozzáférhető és kihúzható legyen.

### Csatlakozószinór cseréje

Ha a csatlakozókábel megsérül, ki kell cserélni. A cserét kizárólag a gyártó vagy a szervízzolgáltatást biztosító cég, illetve a fentiekkel azonos képesítéssel rendelkező szakember végezheti el.

### Életveszély

Gyermek beszorulhat.

Kérjük, hogy mielőtt használaton kívül helyezné (kidobná) a készüléket, szerelje le az ajtókat, de hagyja benne a polcokat, így módon megakadályozhatja, hogy egy gyerek belemásszon.

### Tilos tárolni

- Ne tároljon a készülékben illetve annak közelében (továbbá bármilyen más elektromos készülék közelében se) benzint vagy más gyúlékony anyagot.
- Ne tároljon robbanásveszélyes anyagokat ebben a készülékben, például gyúlékony hajtógáz aeroszolos edényeket.

### Földelés

Elektromos rövidzárlat esetén a földelés csökkenti az áramütés kockázatát, mert lehetővé teszi, hogy az áram egy harmadik dróton keresztül távozzon tudjon. Az áramütés elkerülése érdekében a készülék kizárólag földelt csatlakozóval használható. A földelt csatlakozó helytelen használata áramütést okozhat.



## Fontos biztonsági információk

### ▲ VÝSTRAHA

- ▲ A készülék burkolatán illetve a beépített konyhabútor felületén található szellőzőnyílásokat mindig szabadon kell hagyni.
- ▲ A leolvadás felgyorsításához kizárólag a gyártó által ajánlott szerszámokat vagy egyéb eszközöket használja.
- ▲ A hűtőkört ne rongálja meg.
- ▲ A készülék belsejében kizárólag olyan elektromos készüléket használjon, amelyet a gyártó kifejezetten erre a célra javasol.
- ▲ A készülék hűtését és szigetelését biztosító hajtógáz ártalmatlanítása speciális eljárást igényel. Ha erre kerül a sor, kérje ki a szervízszolgáltatást biztosító cég, illetve a fentiekkel azonos képesítéssel rendelkező szakember tanácsát.



A készülék kis mennyiségben izobután hűtőközeget (R600a) tartalmaz, ami egy környezetbarát, ugyanakkor gyúlékony földgáz. A készülék szállítása és üzembe helyezése során ügyelni kell arra, hogy a hűtőkör ne sérüljön meg. A csövekből kiszökő hűtőközeg meggyulladhat vagy szemsérülést okozhat. Ha a hűtőkörön sérülést észlel, ne használjon nyílt lángot vagy egyéb potenciális gyújtóforrást, és szellőztesse ki azt a helyiséget, ahol a készülék huzamosabb ideig állt.

Annak érdekében, hogy a hűtőkör sérülése esetén elkerülhető legyen a gyúlékony levegő-gáz keverék kialakulása, a készülék elhelyezésére szolgáló helyiség méretének arányban kell lennie a készülékben felhasznált hűtőközeg (gáz) mennyiségével. Minden 8 g R600a-os gázra 1 m<sup>2</sup> területet kell számolni. A készülékben található gáz mennyisége a felsőoldalon elhelyezett azonosítócímkéről olvasható le.

Ha a készülék bármilyen módon sérült vagy károsodás jelét mutatja, ne helyezze üzembe azt. Ha kétségei vannak, forduljon szakemberhez.

### ▲ FIGYELEM

- Ne csatlakoztassa a készüléket a hálózati csatlakozóaljzatba, ha az kilóg a falból, mert az tüzet vagy áramütést okozhat.
- Soha ne húzza ki a készülék csatlakozódugóját a kábelnél fogva. Minden esetben a csatlakozódugót markolja meg, és úgy húzza ki a dugaljából. Egy vezeték leválhat és rövidzárlatot okozhat.
- A csatlakozódugasz tisztítására ne használjon vizes vagy nedves törlőruhát. A dugasz érintkezővilláira került idegen anyagot távolítsa el. Ellenkező esetben tűzveszély léphet fel.
- Ha kihúzta a készülék hálózati csatlakozóját, várjon legalább 5 percet, mielőtt újra visszadugná a fali dugaljba. A készülék rendellenes üzemeltetése meghibásodást okozhat.
- Ha a készüléket hosszabb időn át nem kívánja használni, húzza ki a hálózati csatlakozódugaszt. A szigetelés károsodása, kopása tüzet okozhat.
- Ne hagyja, hogy a készülék előlapján található kezelőpanelt gyermekek megérintsék vagy azzal játszanak.
- A készülékben használt hűtőközeg valamint a szigetelőanyagban található gázok ártalmatlanítása speciális eljárást igényel. A készülék kidobása előtt győződjön meg arról, hogy a hátoldalon lévő csövek teljesen sérülésmentesek-e.

### ▲ VÝSTRAHA

Az alsó fiókokat ne tisztítsa mosogatógépben, mert a nagy hőmérséklet megrongálhatja a kosarakat és használhatatlanná teheti őket.

## A készülék részegységei, tartozékai

Típus : GB7143\*\*(A/B/G/P/R)\*

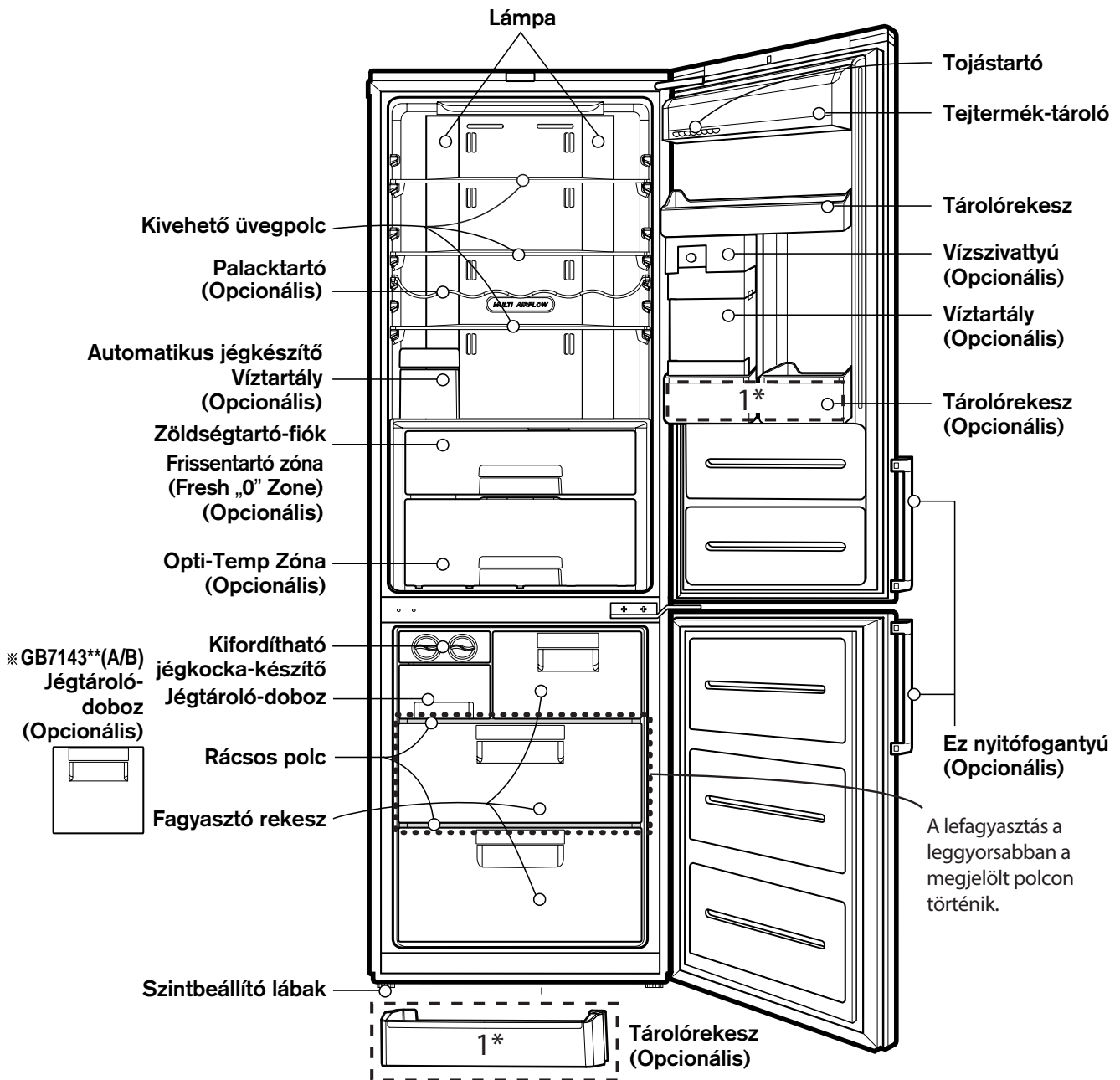

### Megjegyzés

Lehetséges, hogy egyes részeket az Ön készüléke nem tartalmaz, azok csak más modellekben található meg. (pl. az „Opti-Temp Zóna” nem található meg minden modellben)

Típus : GB7138\*\*\*\*

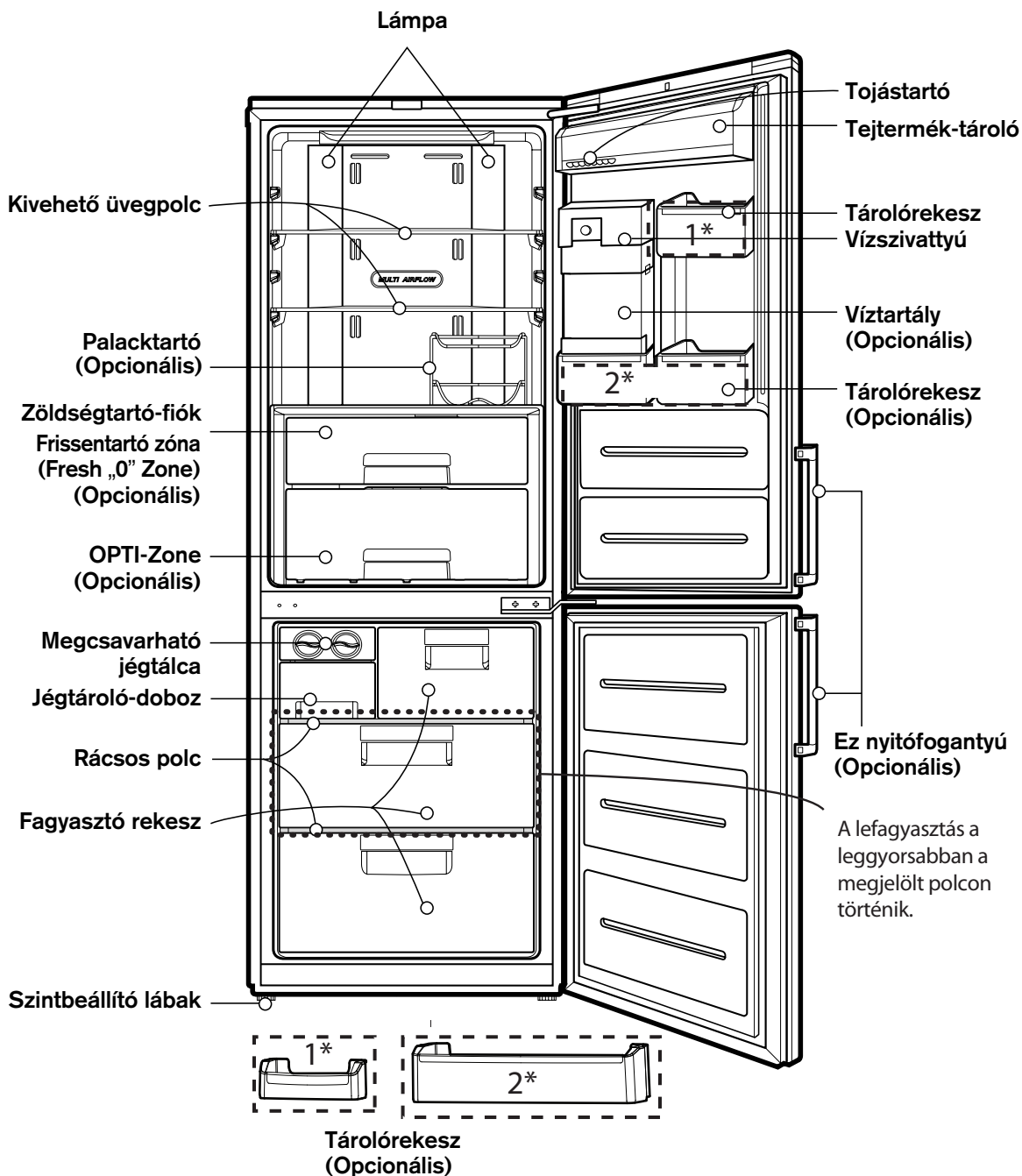
**Megjegyzés**

Lehetséges, hogy egyes részeket az Ön készüléke nem tartalmaz, azok csak más modellekben található meg. (pl. az „Opti-Temp Zóna” nem található meg minden modelben)

## A Készülék Részegységei, Tartozékai

<b>Típus:</b>	<b>GB5219****</b>	GB5219**E*	GB5219**F*		
	<b>GB5237****</b>	GB5237**E*	GB5237**F*		
	<b>GB5240****</b>	GB5240**A*	GB5240**C*		
	<b>GB*530*****</b>	GB*530**CF*	GB*530**CP*	GB*530**QP*	GB*530**QW*
	<b>GB*539*****</b>	GB*539**CF*	GB*539**CP*	GB*539**QP*	

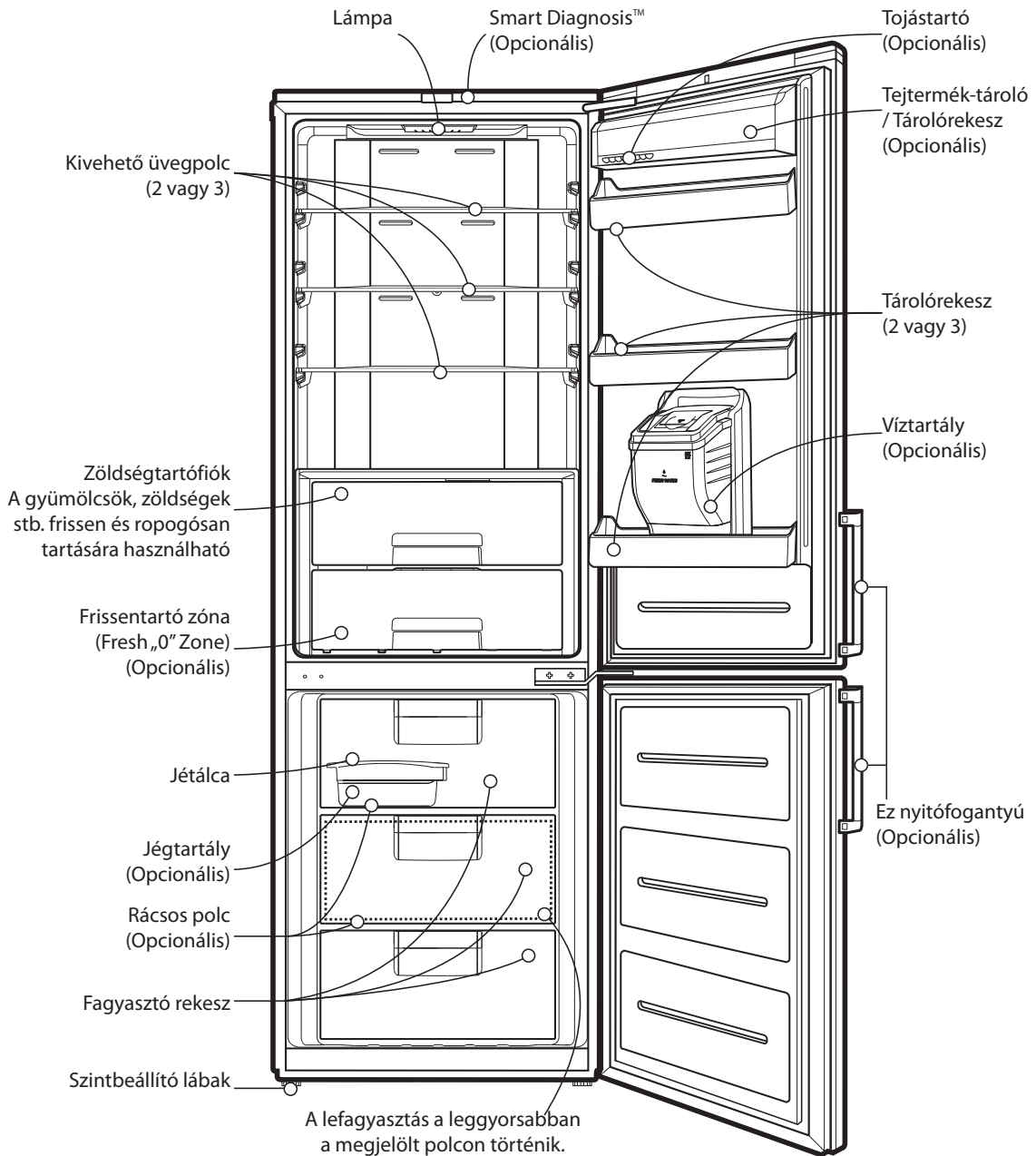

### Megjegyzés

Lehetséges, hogy egyes részeket az Ön készüléke nem tartalmaz, azok csak más modellekben találhatók meg.

# A Készülék Részegységei, Tartozékai

<b>Típus:</b>	<b>GB5234****</b>	GB5234**H*	GB5234**I*	
	<b>GB5237****</b>	GB5237**G*	GB5237**J*	GB5237PMG
	<b>GB5240****</b>	GB5240**D*		
	<b>GB*539****</b>	GBB539**H**	GB*539**QW*	

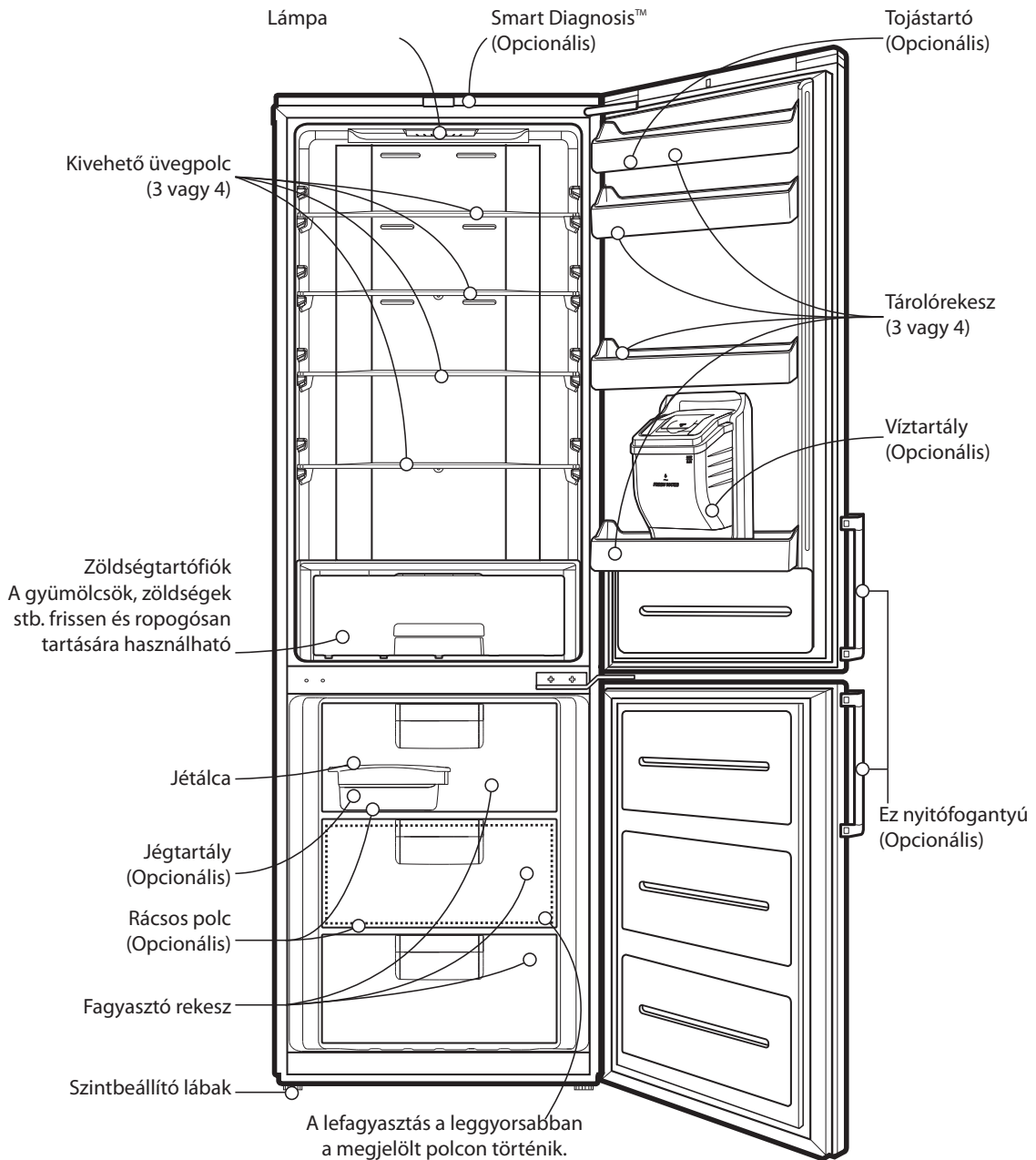

## Megjegyzés

Lehetséges, hogy egyes részeket az Ön készüléke nem tartalmaz, azok csak más modellekben találhatók meg.

## A készülék részegységei, tartozékai

Típus : GB5240\*\*\*\*

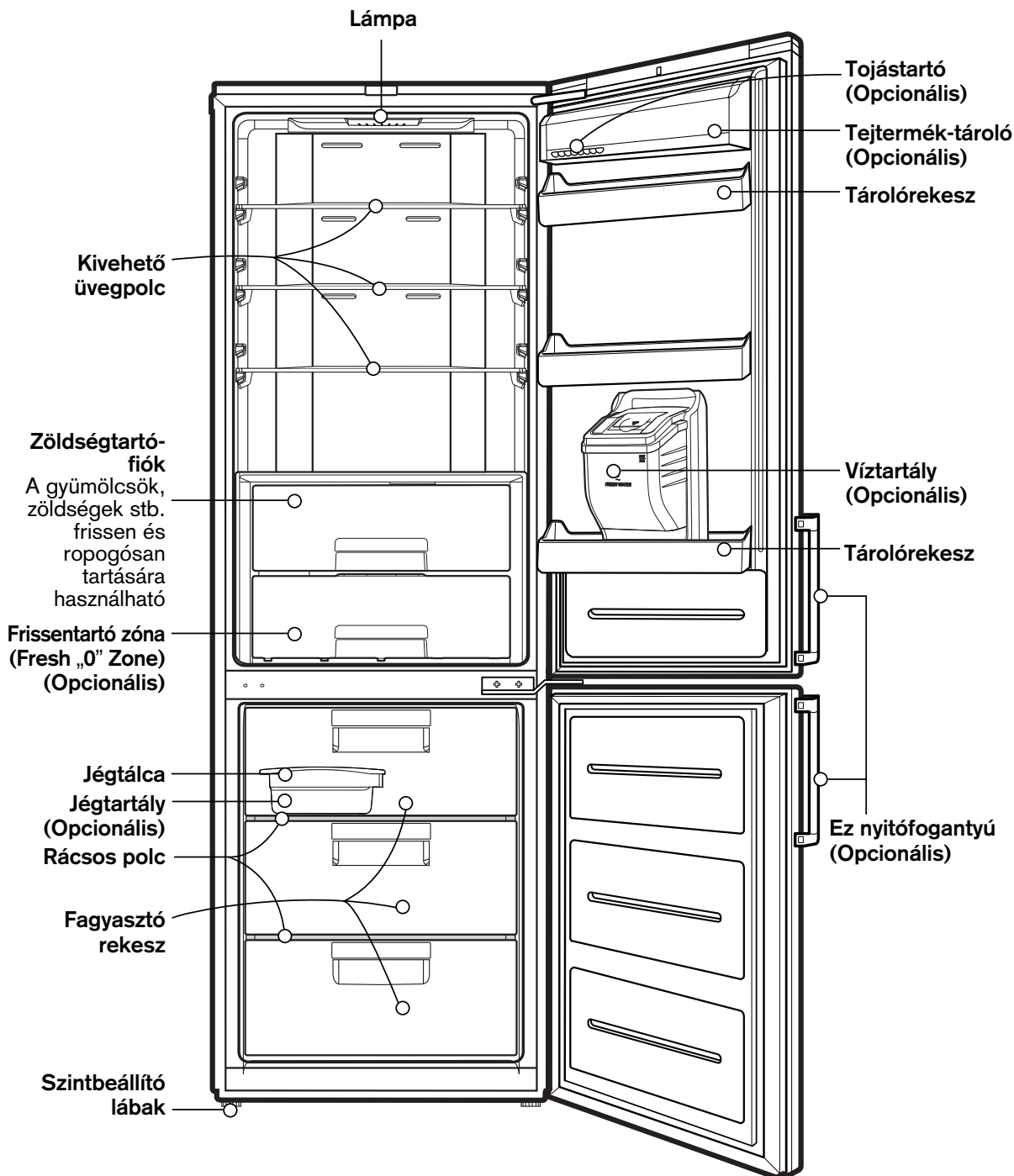

### Megjegyzés

Lehetséges, hogy egyes részeket az Ön készüléke nem tartalmaz, azok csak más modellekben találhatók meg.

Típus : GB5237\*\*\*\*

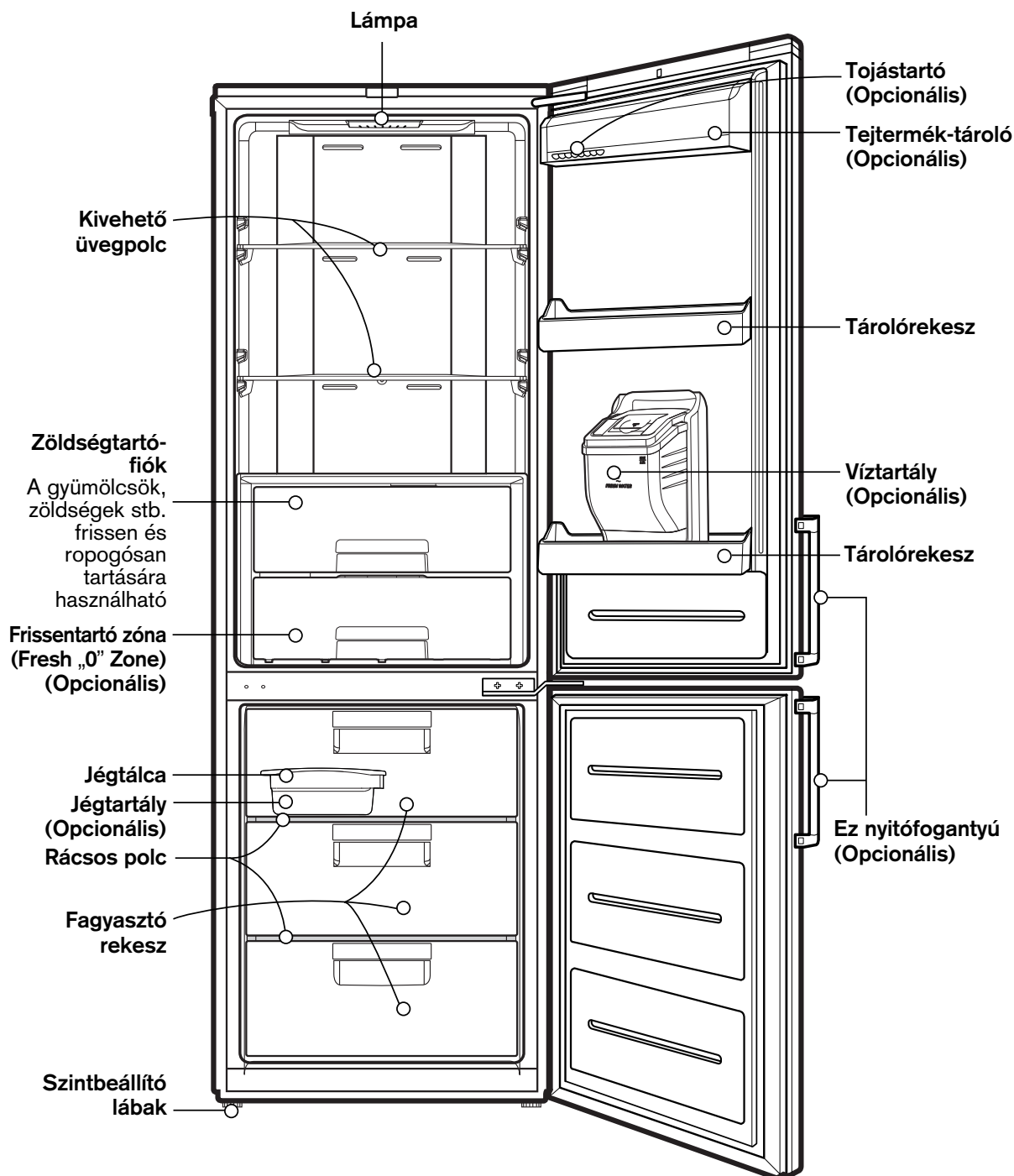
**Megjegyzés**

Lehetséges, hogy egyes részeket az Ön készüléke nem tartalmaz, azok csak más modellekben találhatók meg.

## A készülék részegységei, tartozékai

Típus : GB5234\*\*\*\*

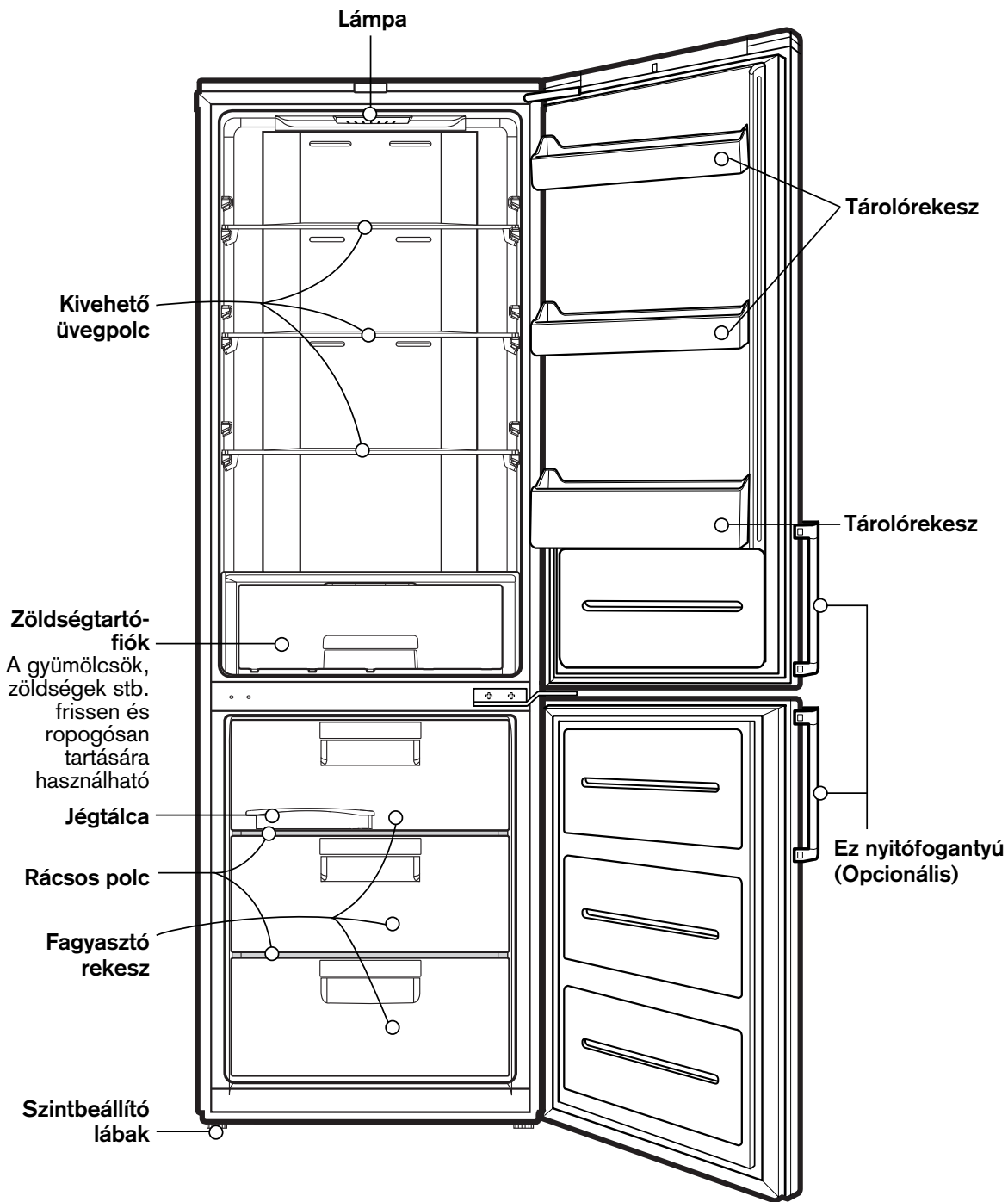

### Megjegyzés

Lehetséges, hogy egyes részeket az Ön készüléke nem tartalmaz, azok csak más modellekben találhatók meg.



## Üzembe helyezés

1. Válasszon olyan helyet, ahol a berendezés könnyen használható.
2. Ne helyezze a berendezést fűtőtest vagy más hőforrás közelébe, közvetlen napfényre vagy nedves helyiségbe.
3. A hűtő-fagyasztókészülék körüli megfelelő légmozgás érdekében mindkét oldalon hagyjon elegendő szabad helyet. A készülék hátulja és a fal közötti távolság legalább 5 cm legyen.
4. A vibráció elkerülése érdekében a hűtőszekrényt be kell szintezni.  
A padló egyenetlenségeit szükség esetén a szintbeállító lábakkal lehet ellensúlyozni. Az ajtók megfelelő csukódása érdekében a készülék elülső részének egy kicsit magasabban kell állnia, mint a hátsónak.  
Ha a készüléket kissé megdőnti, a szintbeállító lábakat könnyen elcsavarhatja bármelyik irányba. A készülék emeléséhez az óramutató járásával ellenkező irányba (↻), míg süllyesztéséhez az óramutató járásával egyező irányba (↻) kell a szintbeállító lábat csavarni.
5. Törölje le a készülékről a szállítás során ráakódott port, és alaposan tisztítsa meg.
6. Szerelje be a tartozékokat (jégkocka-tartó, stb.). A szállítás során fellépő esetleges sérülések elkerülése érdekében a tartozékok egy csomagban találhatóak meg.
7. Csatlakoztassa a készüléket a hálózati áramforrásba. Ugyanabba az aljzatba ne csatlakoztasson más háztartási készüléket.

*Csak egyes típusok esetén:*

8. A berendezés körüli megfelelő levegő cirkuláció érdekében elegendő helyet kell biztosítani a hűtőszekrény-mélyhűtő mellett, felett és hátul. Ennek érdekében tegye fel a távköztartókat a berendezé hátulján a felső sarkokra az 1.sz. rajz szerint. A hüvelyek (2) a mélyhűtő kamrában levő fiókban találhatóak.

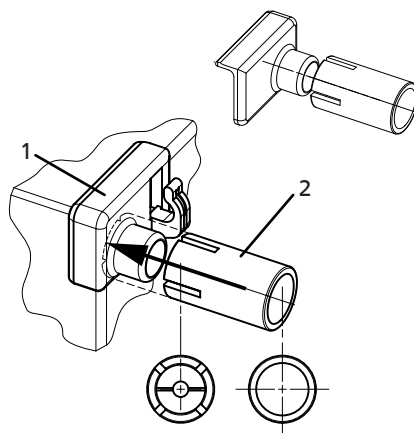

1.sz. rajz. Tegye fel a hüvelyeket (2) a sarkokra (1) és nyomja rá ütközésig.

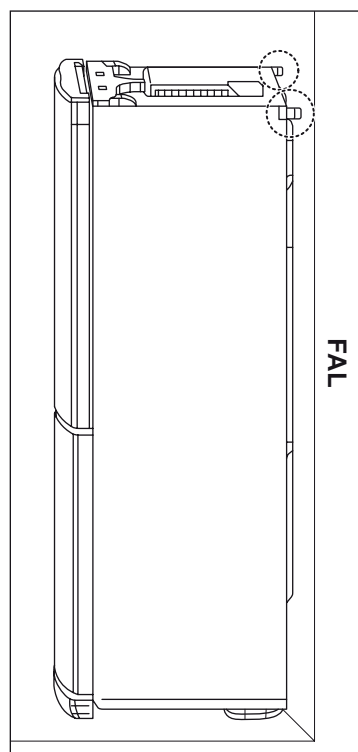

2. sz. rajz. Tolja a hűtőszekrényt a falhoz.

## A készülék felhasználási területe

Ez a készülék rendeltetészerűen háztartásban és hasonló célra kerül alkalmazásra, például

- műhelyekben, irodákban és egyéb munkakörnyezetben levő személyzeti konyhák;
- mezőgazdasági épületekben és szállodákban, motelekben és egyéb lakáscélú környezetben levő ügyfelek által;
- fizetővendég-szolgáltatás jellegű környezetben;
- étkeztetési és hasonló, nem kiskereskedelmi célokra

## Első használatbavétel

Miután a készüléket üzembe helyezte, várjon 2-3 órát, mielőtt feltöltené friss vagy fagyaszott élelmiszerral, hogy a hűtőszekrény elérhesse a szokásos üzemi hőmérsékletét. Ha a készülék működését megszakította, várjon 5 percet, mielőtt újra bekapcsolná azt. A készülék ezt követően használatra kész.

## Megjegyzés

A hűtőgépet működése közben ne mozgassa a hűtőgépet.  
A kompresszor időnként zakatoló hangot adhat. (Ez normális, és nem befolyásolja a kompresszor teljesítményt vagy élettartamát.  
A zakatoló hang a hűtőgép nyugalmi állapotba kerülése után megszűnik.)

## Klímaosztály

A készülék az éghajlati zónáktól függően korlátozott környezeti hőmérséklet-tartományban használható. A készüléket ne használja ezen a hőmérséklettartományon kívül. A készülék klímaosztályát a hűtőtérben található típustábla jelzi, a műszaki adatokkal együtt.

Osztály	Szimbólum	Környezeti hőmérséklet-tartomány °C
Kiterjesztett hőmérséklet	SN	+10 ~ +32
Hőmérséklet	N	+16 ~ +32
Szubtrópus	ST	+16 ~ +38
Trópus	T	+16 ~ +43

## Hőmérséklet szabályozása

A hűtő-fagyasztó készülék szabályozóegységével Ön pontosan beállíthatja a hűtőszekrény és a fagyasztó hőmérsékletét.

## A hőmérsékletszabályozó egység kijelzőpanele

### A hőmérséklet és funkciók beállítása

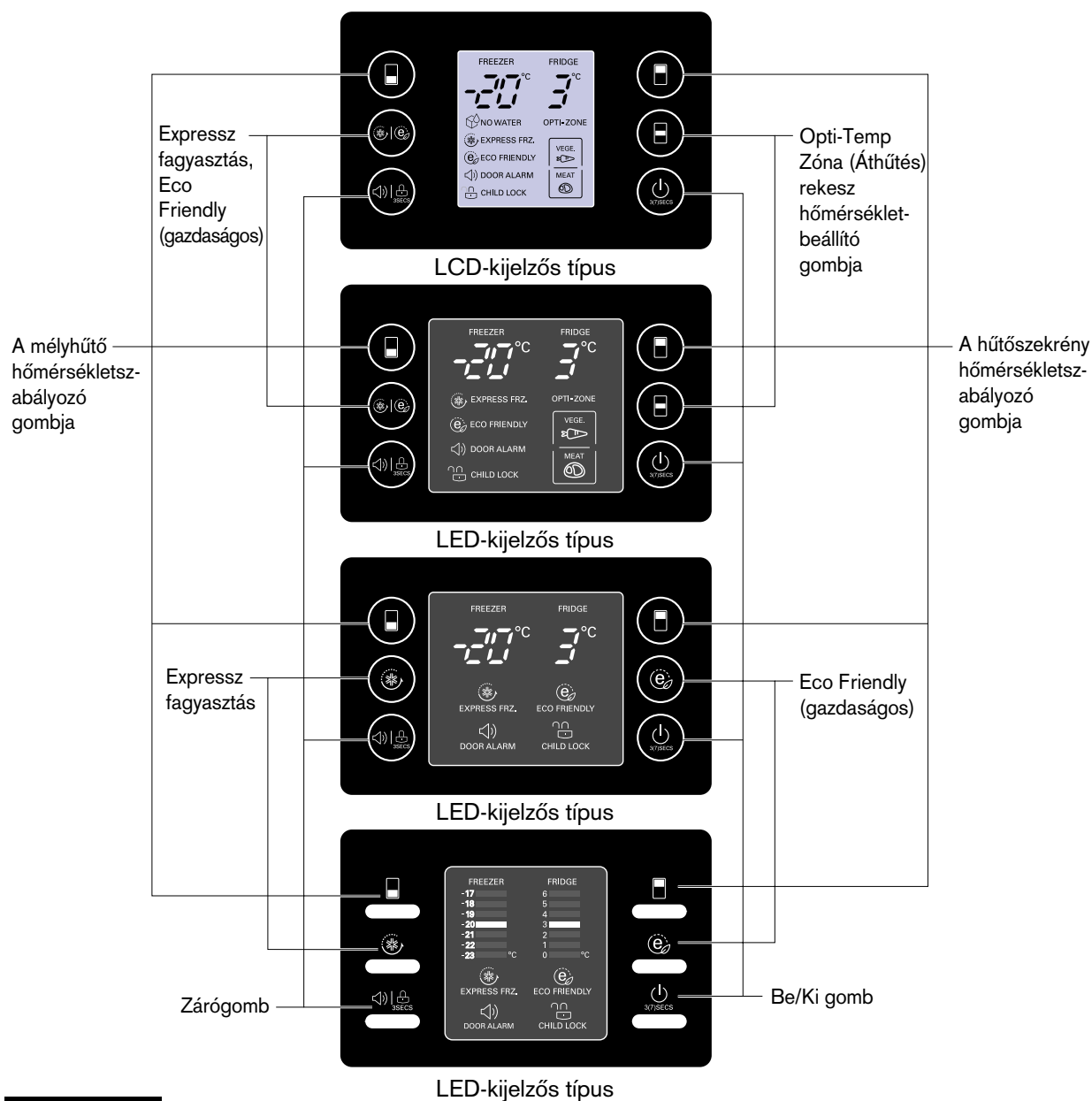

### Megjegyzés

Az LCD-kijelzős típus beállítási funkcióit valamelyik gomb megnyomása után lehet aktiválni.

# A hőmérsékletszabályozó egység kijelzőpanele

## A hőmérséklet és funkciók beállítása

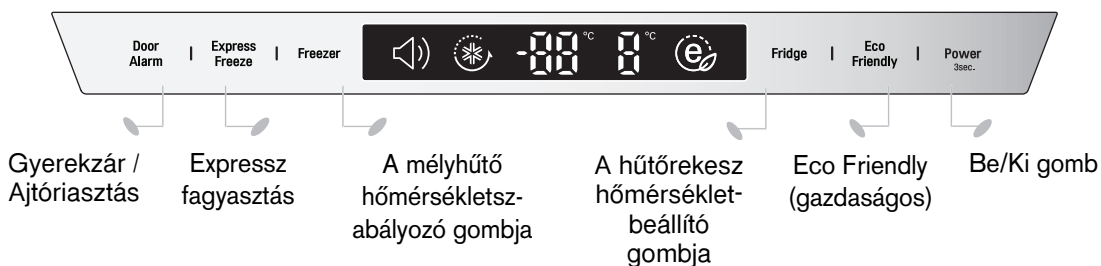

## A hűtőszekrény és a mélyhűtő hőmérsékletének beállítása

- A mélyhűtő és a hűtőszekrény induló hőmérséklete  $-20^{\circ}\text{C}$  illetve  $3^{\circ}\text{C}$ . A mélyhűtő és a hűtőszekrény hőmérséklete kívánság szerint módosítható.



LCD-kijelzős típus



LED-kijelzős típus

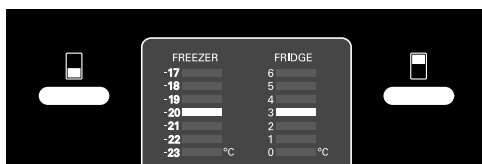

LED-kijelzős típus

< Kültéri típus >



< Beltéri típus >

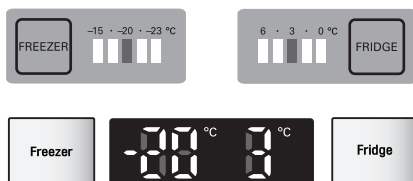

### Megjegyzés

A tényleges belső hőmérséklet függ a készülékben tárolt élelmiszer állapotától, vagyis a beállított hőmérséklet az elérendő maximumot jelenti, és nem a hűtőszekrényben mért tényleges hőmérsékletet.

A kezdeti időszakban a hűtési teljesítmény alacsony. Kérjük, hogy a fenti hőmérséklet-szabályozást azt követően végezze el, hogy a készülék minimum 2-3 napot üzemelt.

## Opti-Temp Zóna (Áthűtés) (Opcionális)

- A gomb megnyomásával tároljon itt zöldséget, gyümölcsöt vagy olyan típusú élelmiszert, mint kiengedni kívánt fagyasztott hús.

### Használat módja

- Ön a különböző élelmiszer típusoknak megfelelően választhatja ki az optimális hűtési hőmérsékletet.

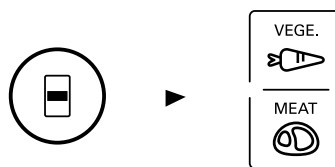

- 2 beállítás lehetséges, egy a zöldségek és gyümölcsök számára ( $2^{\circ}\text{C}$ ), egy a hús és hal számára ( $-1^{\circ}\text{C}$ ).
  - Nedvességet igénylő zöldség és hűtött élelmiszer. A hús/hal a típustól függően frissebben tárolható.
  - Ha a „VEGE” gomb világít, az opti-zone hűti a frissentartó tárolórekeszt.
  - A frissentartó hűtőtér hőmérséklete a környezeti hőmérséklettől függetlenül  $-2^{\circ}\text{C}$ ~ $3^{\circ}\text{C}$  között marad.
- A frissentartó rekesz egy speciális hőmérsékletű zóna.

OPTI-ZONE



## Expressz fagyasztás

- Ez a funkció a gyors fagyasztáshoz használható.
- Ezt a funkciót akkor kell használni, ha egy élelmiszert gyorsan kíván lefagyasztani. Nyomja meg egyszer az Express Frz. gombot, ezután megkezdődik a gyorsfagyasztás és a kijelzés világitani kezd.
- A Expressz fagyasztás kb. 3/24 órát vesz igénybe. Ezt követően a készülék automatikusan visszaáll az eredetileg beállított hőmérsékletértékre. Amennyiben a gyorsfagyasztást a fenti időtartam lejárta előtt meg kívánja szakítani, nyomja meg még egyszer a „Express Frz.” gombot, ekkor a lámpa kialszik, a Expressz fagyasztás funkció kikapcsol, és a készülék visszaáll az eredetileg beállított hőmérsékletértékre.

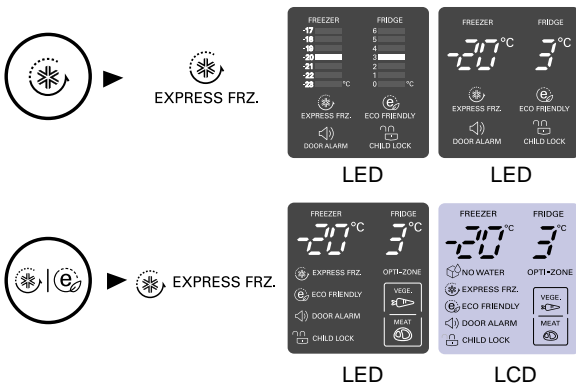

< Kültéri típus >



< Beltéri típus >

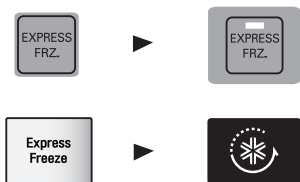

- A BE funkció kiválasztása után a nyíl alakú piktogram 4-szer villog, majd folyamatosan égve marad.

## Eco Friendly (Gazdaságos)

- Ezzel a funkcióval energiatakarékos üzemmódba lehet kapcsolni a hűtő-fagyasztógépet, ami különösen akkor hasznos, ha Ön szabadságra megy, mert az energiafogyasztás csökken. A 'ECO FRIENDLY (GAZDASÁGOS)' gomb egyszeri megnyomására a funkció bekapcsol, és a lámpa kigyullad. Az újbóli megnyomásra a funkció kikapcsol.

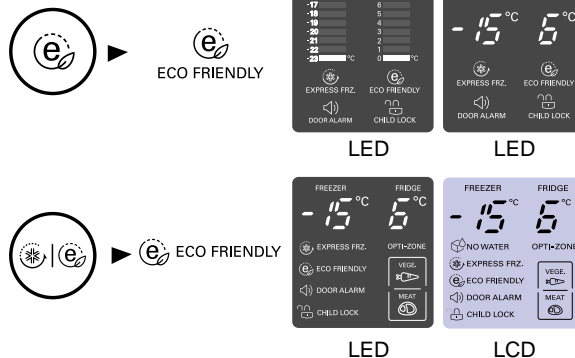

< Kültéri típus >



< Beltéri típus >



## Megjegyzés

Az Eco Friendly mód bekapcsolt („ON”) állapotában a többi gomb lenyomása hatástalan marad. Az Eco Friendly gomb megnyomásakor az üzemmód kikapcsolódik, a többi gomb ismét működik és a hűtőgép az előző hőmérséklet-beállításra tér vissza.

## Diagnosztika

- A diagnosztika funkció automatikusan megkeresi a készülék működése közben esetlegesen fellépő hibákat, rendellenességeket.
- Amennyiben a berendezésben valamilyen meghibásodás lép fel, a kezelőgombok nem működnek és a kijelzőkön nem jelenik meg információ. Ilyen esetben soha ne kapcsolja ki a készüléket, hanem azonnal hívja a szervizt.
- Sokkal hosszabb időbe telik a szerelőnek a hiba feltárása, ha a berendezést kikapcsolják.

## Zár (Lock)

### A LED-kijelzős típushoz

- Ezzel a gombbal lezárhatja a többi gomb működését.
- A „ZÁR” (LOCK) funkció a gomb egyszeri megnyomására bekapcsol, újbóli megnyomásra pedig kikapcsol, vagyis a gomb nyomkodására a ZÁR/NYIT.  
(A lezáráshoz 3 mp-ig tartsa nyomva a „LOCK” gombot.  
A lezárás megszüntetéséhez 3 mp-ig tartsa nyomva a „LOCK” gombot.)
- Ha a „LOCK” funkciót aktiválta, a többi gomb nem fog működni.

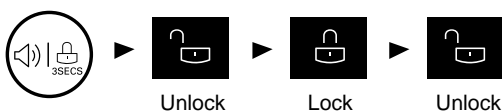

< Kültéri típus >



## Be/Ki

- Ezzel a gombbal be és ki lehet kapcsolni a hűtőgépet.
- Az ON/OFF gomb többszöri megnyomásával a bekapcsolás/kikapcsolás funkció váltakozik.  
(A lezárás megszüntetéséhez 3~7 mp-ig tartsa nyomva a „LOCK” gombot.  
A lezáráshoz 1 mp-ig tartsa nyomva a „LOCK” gombot.)

## Hűtőtér

(Csak egyes típusok esetén.)

Fresh '0' Zone („0 fokos frissentartó zóna”)



Csak hús és hal tárolásához.

Az itt tárolt zöldség és gyümölcs megfagyhat.

A „Fresh 0 Zóna” hőmérsékletét a következő beállításokkal lehet módosítani.

Ha a hűtőtér beállított hőmérséklete 6°C, akkor a Fresh 0 Zóna hőmérséklete 4±2°C.

Ha a hűtőtér beállított hőmérséklete 3°C, akkor a Fresh 0 Zóna hőmérséklete 0±2°C.

Ha a hűtőtér beállított hőmérséklete 0°C, akkor a Fresh 0 Zóna hőmérséklete -3±2°C.

## A fedélszerelvény levétele

### Görgős típus esetén

A zöldségtároló fiókot maga felé húzva, majd felemelve lehet kivenni.

- Kissé emelje fel a fedélszerelvény elejét és húzza maga felé.
- A fedélszerelvényt enyhén döntse jobbra vagy balra.
- Húzza ki a fedélszerelvényt.

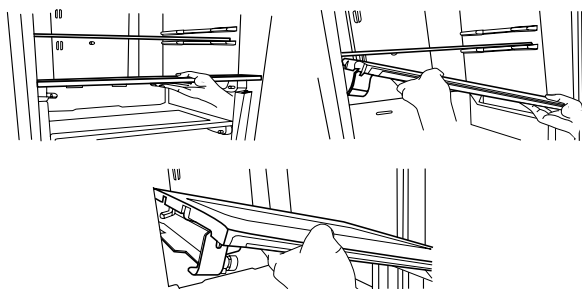

## Vita-light Zóna (Opcionális)

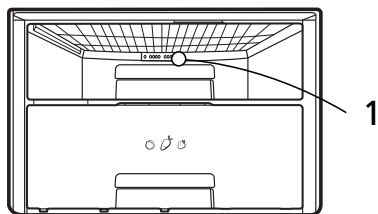

1. A LED-lámpa automatikusan egész nap működik.  
Ez lehetővé teszi a zöldségek fotoszintézisét. A „Vita” fény-ek a zöldségtartó fiók hátulján találhatóak.
- Ha a lézersugarat bizonyos optikai eszközökön (pl. távcső, binokulár, szemüveg, nagyító) keresztül nézi, szemkárosodás léphet fel.
- A LED-ek működése automatikus. Ne vegye le a LED-ek burkolatát! A LED-ek meghibásodása esetén forduljon a szakszervizhez!

### **▲ FIGYELEM**

- A kezelőszervek, beállítások és eljárások itt leírtaktól eltérő használata esetén a lézersugár sérülést okozhat!

## A zöldségtároló szétválasztása

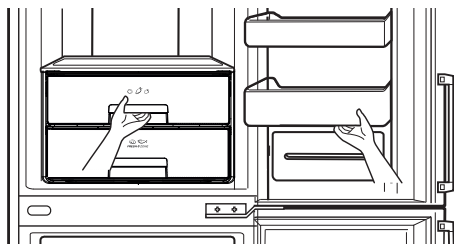

Emelje fel és vegye le az alsó kosarat az ajtóról.  
Ütközésig húzza ki a fiókot, majd kissé felemelve teljesen húzza ki.

## A zöldségfiók vagy Opti-Temp Zóna fiók kivétele (Opcionális)

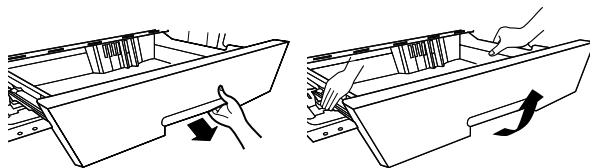

### Sínes típus esetén

A zöldségtároló és Opti-Temp Zóna fiók szétválasztásakor a zöldségtárolót húzza maga felé, majd két kézzel emelje fel a fiókot.

## „Nyitott ajtó” figyelmeztetés

- Ha a hűtőgép ajtaja sokáig van nyitva, hangjelzés szólal meg.  
Amennyiben a figyelmeztető hang az ajtó becsukása után nem hallgat el, hívja a szervizt.
- Az ajtóriasztás-gombot röviden megnyomva a hangjelzést be és ki lehet kapcsolni.





## Jégkészítés

- Vegye ki a jégkészítőt, töltsse fel és tegye vissza az eredeti helyére.

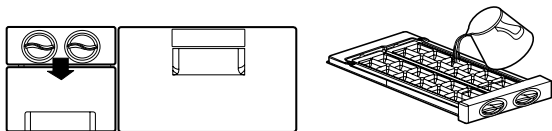

- A jégkészítő rekesz jégleválasztó karjának elforgatásakor a jég a jégkocka-tárolóba kerül.



- Nem csak jeget lehet készíteni, hanem ezt a teret fagyasztott élelmiszerek tárolására is lehet használni.

A jégkészítő (1) (megcsavarható jégkészítő) eltávolítása az ábra szerint.

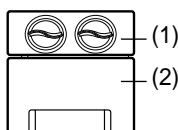

## Megjegyzés

- Ha a jégleválasztó kart a jég teljes megfagyása előtt forgatja meg, akkor a maradék víz a jégkocka-tárolóba juthat, emiatt a jégkockák összeragadhatnak.
- A jeget a jégtartályból vegye ki, de a jégtartályba ne öntsön vizet. A jégtartó megfagyhat és eltörhet.
- Ha a jégkocka-tároló megtelt és nem lehet kihúzni, akkor a jég leesik a készülék aljára. Ügyeljen arra, hogy a jégkocka-tároló ne teljen meg teljesen.

## Jégkészítés

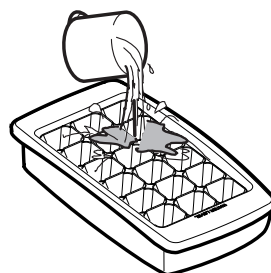

- Vegye ki a jégtartályt a jégtálcával. A bejelölt szintig töltsse fel vízzel a jégtálcát és tegye vissza.
- A tartályt a jégtálcával a fagyasztórész felső vagy középső fiókhelyére teheti.

- Ha rövid idő alatt kell jégkockát készíteni, nyomja meg az «EXPRESS FRZ.» gombot.

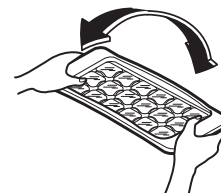

- A jégkockák kivételéhez fogja meg a tálca két végét és enyhén csavarja meg a tálcát.

## TANÁCS

A jégkockákat egyszerűen ki lehet venni, ha a megcsavarás előtt vizet enged a jégtálcába.

## Leolvasztás

- A leolvasztás automatikusan történik.
- A leolvasztás során keletkező víz a párologtatótálcába kerül, ahonnan automatikusan elpárolog.

## Vízadagoló (Opcionális)

### Jellemzők

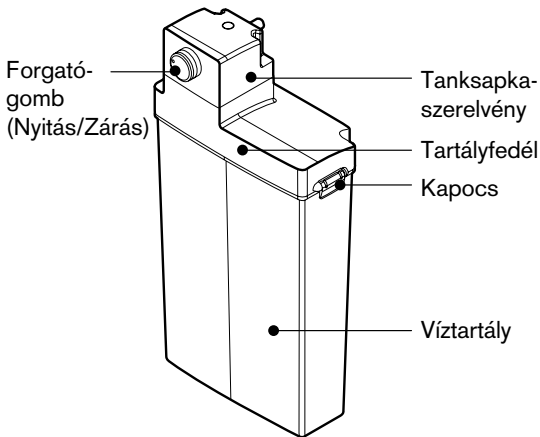
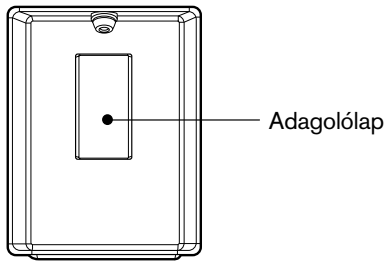

### A vízartály feltöltése

1. A gomb elforgatásával nyissa ki. Húzza ki a vízartályt. A kapocs kioldása után nyissa fel a tartály fedelét és a tartályt töltsse fel vízzel.
2. Ezután tegye vissza a fedelet és zárja le a kapcsot.
3. Az első használatba vételkor, vagy ha hosszú ideig nem használta, a vízartályba 3.2l-nél több vizet kell tölteni.

## Vízadagoló (Opcionális)

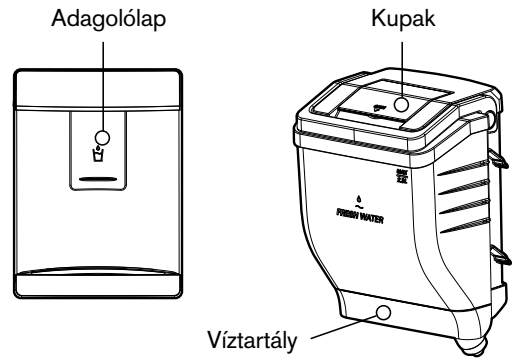

### A vízartály feltöltése

#### A vízartály kivétele

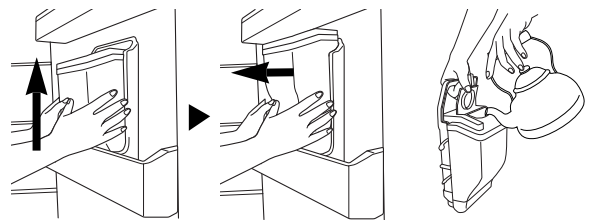

- A visszahelyezést a kivétellel ellentétes sorrendben kell végezni.
- Ügyeljen arra, hogy ne nyomja a szelepet.
- A vízartály ajtóra szerelésekor ügyeljen a helyes illesztésre.

1. Húzza ki a vízartályt. Ezután nyissa fel a fedelét.
2. Legfeljebb 2,3 liter vizet lehet beletölteni.
3. Töltsön bele ivóvizet. Zárja le a kupakot.

## PET palack feltöltése (Opcionális)

A vízpalack használatakor a tartály fedélszerelvényét a víztartály helyett a vízpalackhoz lehet csatlakoztatni.

1. Fordítsa el és vegye le a fedélszerelvényt. Nyissa ki a vízpalackot és helyezze bele a csövet.

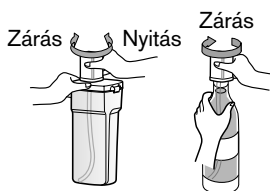

2. Szerelje össze a vízpalackot és a fedélszerelvényt (vízpalack magassága alatta 350 mm, mögötte 300 mm). Helyezze át a dönthető kosarat. Egyes típusok nem használhatók.

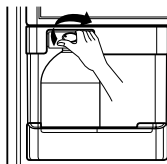

3. A vízpalackot illessze az ajtóba.

### ▲ FIGYELEM

- Kérjük, friss palackozott vizet használjon.
  - Ha üdítőitalt, tejet, gyümölcslevet vagy (Ca, Mg, Si stb. tartalmú) ivóvizet vagy szűretlen vizet használ, akkor a rendszer meghibásodhat.
- Ha a tartályt meleg vízzel tölti fel, a hűtőbe helyezés előtt hagyja lehűlni.
  - A meleg víz hibás működést okozhat.
- A tartály behelyezésekor a fedélnek pontosan illeszkednie kell és a biztonsági zár gombjának a „close” (zárás) irányban kell állnia.
  - A víztartály nem megfelelő behelyezésekor az adagoló nem működik vagy a víztartály a padlóra eshet.
- Ha a víztartályt feltöltés vagy tisztítás céljából ki kell venni, akkor a tartály tetejét fogja meg és a biztonsági forgatógombot állítsa „open”(Nyitás) állásba.

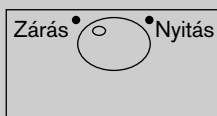

## Adagolás

1. Nyomjon egy csészét az adagolófejhez.
2. Az adagolófej megnyomásával a tartályban lévő víz kinyerhető.
3. Ha lassan veszi el a csészét az adagolófejtől, a víz nem fog félrefolyni.
4. Az adagolás befejezése utáni zaj a csőben maradt víz elnyelésének hangja, ez tisztítási célokat szolgál.

### ▲ FIGYELEM

Az adagolóba kizárólag forrásvíz tölthető, más folyadék (tej, gyümölcslé, szénsavas ásványvíz) nem.  
Különösképpen kerülni kell a szemcsét, rostot tartalmazó folyadékok betöltését, mert ezek tönkretelhetik a készüléket.

### ▲ VÝSTRAHA

Csak ivóvízzel töltsé fel.

## Palacktartó

Típus : GB7143\*\*\*\*

- A borospalackok vízszintesen tárolhatók ebben a tartóban.  
Ha éppen nincs szükség a tartóra, az átfordítható, és így hely takarítható meg.

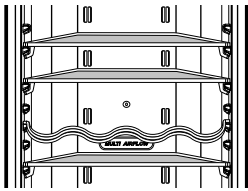

használat közben

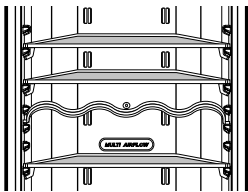

használaton kívül

Típus : GB7138\*\*\*\*

- A bortárolóban a palackokat vízszintesen lehet tárolni.  
Ezután a bortartót megfordítva a fedélszerelvényre lehet helyezni.

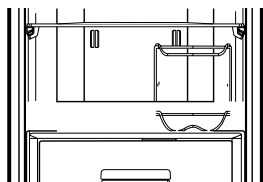
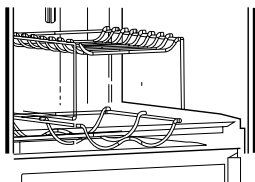

## Kiehető üvegpolc

1. Emelje fel az üvegpolc elejét.
2. Kb.11cm-14cm-rel húzza az üvegpolcot az ajtó irányába.
3. Az üvegpolcot enyhén döntse jobbra vagy balra.
4. A kívánt helyen válassza el a polcot.

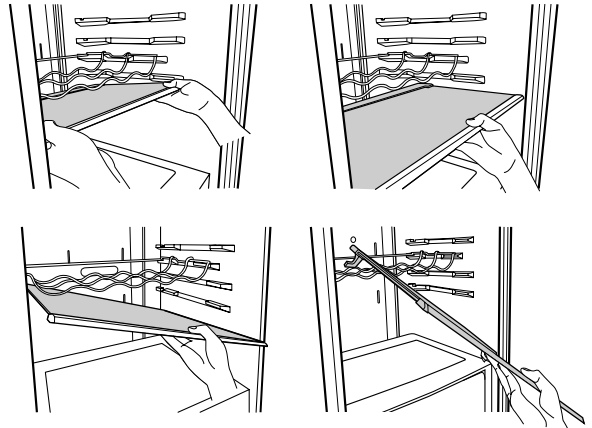

## Fagyasztótér

Amennyiben a mélyhűtőben nagymennyiségű élelmiszert kíván elhelyezni:

1. A mélyhűtő rekesz felső fiókjából vegye ki a jégkocka-készítőt és helyezze az élelmiszert közvetlenül a rácsra;
2. A mélyhűtő rekesz középső fiókját vegye ki és helyezze az élelmiszert közvetlenül a rácsra.  
A mélyhűtő rekesz rácsos polcokkal került felszerelésre a tárolt mennyiség maximalizálása érdekében. A rekeszben található olyan fiók is, melyben nedves hús és félfolyékony állagú zöldség tárolható.

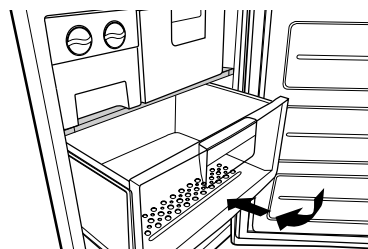

Max. fagyasztási kapacitás

Ha már van étel a rekeszben, állítsa a fagyasztót a leghidegebb állásba (-23°C) és nyomja le az "Express frz" gombot több órával a friss árunak a fagyasztó rekeszbe helyezése előtt a maximális kapacitás kihasználása érdekében. Általában 7 óra elegendő.

# Automatikus jégkészítő

## ▲ FIGYELEM

### Személyi sérülés veszélye

Működés közben NE nyúljon kézzel a jégkészítőbe. Ez sérülést okozhat.

## HASZNÁLATI ÚTMUTATÓ

Az újonnan üzembe helyezett hűtőgép 12-24 óra múlva képes a jégkészítésre.

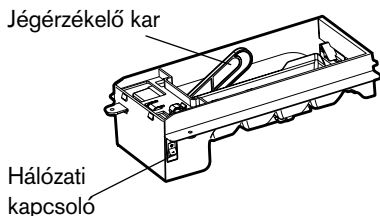

Jégkészítő egység

1. Az automatikus jégkészítő egyszerre 8 jégkocka, illetve napi 60~80 jégkocka készítésére alkalmas. Ez a mennyiség a körülményektől (környezeti hőmérséklet, ajtónyitás gyakorisága, a fagyasztó terhelése stb.) függően változhat. stb.
2. Az első pár adag jégkockát dobja ki, amíg a vízvezeték megtisztul.
3. Ha a jégtároló megtelik, akkor a jégkészítés leáll.
4. Ha nem szeretné használni az automatikus jégkészítőt, akkor a jégkészítő kapcsolóját fordítsa „OFF” (KI) állásba. Ha ismét használni szeretné az automatikus jégkészítőt, akkor a jégkészítő kapcsolóját fordítsa „ON” (BE) állásba.
5. Ha nem sűrűn használja a jeget, a régi jégkockák homályossá válhatnak, állott ízük lehet és összezsugorodhatnak.

## Megjegyzés

Amikor a jégkocka a tárolóba esik, zajt kelt; ez normális jelenség. Ez nem a hűtőgép hibája.

## ▲ FIGYELEM

- Ha nem sűrűn használja a jeget, a régi jégkockák homályossá válhatnak, állott ízük lehet és összezsugorodhatnak.
- A jeget (jégkockákat) ne tárolja két hétnél tovább.

## MIKOR KELL KIKAPCSOLNI A JÉGKÉSZÍTŐ KAPCSOLÓJÁT („O” ÁLLÁS)

- Ha a vízellátás több napra megszűnik.
- Ha a jégtárolót egy vagy két percnél hosszabb ideig távolítja el.
- Ha a több napig nem használja a hűtőgépet.

## FELKÉSZÜLÉS SZABADSÁG ELŐTT

- A jégkészítő kapcsolóját állítsa (O)(KI) állásba és zárja el a hűtőgép vízellátását.

## Víztartály

### Vízellátás csatlakoztatása nélkül

Az automatikus jégkészítőt a víztartályban lévő vízzel, vízellátás csatlakoztatása nélkül is lehet használni.

### A hűtőgép üzemben kívül helyezése (tisztítás)

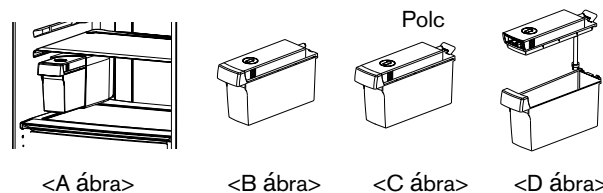

- Ha vizet tölt a víztartályba, a felső részen emelje fel a fedelét, az (1) ábra szerint.

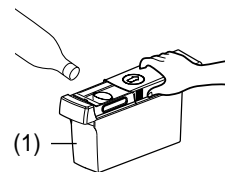

- A víztartály behelyezése során úgy nyomja a helyére a víztartályt, hogy a jelzett vonal a nyíláshoz illeszkedjen a (2) ábra szerint. Az automatikus jégkészítő nem működik, ha a víztartály nem a megfelelő helyzetben van. Ilyen esetben a kijelzőn a „nincs víz” jelzés jelenik meg.

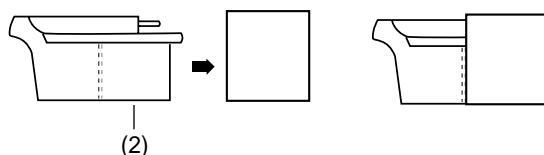

## NINCS VÍZ jelzés

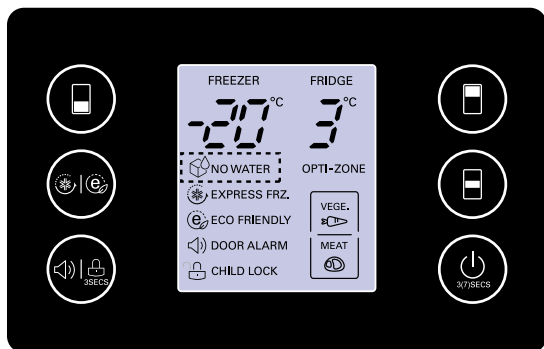

- A kijelzőn a NINCS VÍZ jelzés (NO WATER) jelenik meg, ha a tartályban nincs víz, vagy a tartály nincs a hűtőgépben.
- A kijelzőről eltűnik a NINCS VÍZ jelzés, ha a vízzel töltött tartályt a hűtőgépbe helyezi. Ha a víztartályt víz nélkül helyezi a hűtőgépbe, a NINCS VÍZ jelzés egy pillanatra eltűnik, majd ismét megjelenik.
- Amikor a jégkocka a tárolóba esik, zajt kelt; ez normális jelenség. A jégkocka kiadagolása után a szivattyú működésbe lépésekor egy „dump” hang hallható. Ez egy normális jelenség.

## Megjegyzés

- A víztartály kivétele és behelyezése során ne használjon túl nagy erőt, mert a tartály megsérülhet.
- Ha nincs víz a tartályban, az automatikus jégkészítő nem használható.
- Ha a víztartály vízszintje alacsony, a jégkockák mérete kisebb lehet.
- A víztartály feltöltése előtt a régi vizet érdemes először kiönteni.
- A víztartályt 1,5 l vízzel töltsé fel.

## ▲ FIGYELEM

- Kérjük, vezetékes ivóvizet használjon.
  - Ha üdítőitalt, tejet, gyümölcslevet vagy (Ca, Mg, Si stb. tartalmú) ivóvizet vagy szűretlen vizet használ, akkor a rendszer meghibásodhat.
- Ha a tartály feltöltésére használt víz meleg, a hűtőbe helyezés előtt hagyja lehűlni.
  - A forró víz meghibásodást okozhat.
- Mivel a víztartály nehéz lehet, gyerekek ne használják és ne tartsák kézben a víztartályt.

## Élelmiszerek tárolása

### ▲ FIGYELEM

- Ne tároljon alacsony hőmérsékleten könnyen romló élelmiszereket, pl. banán, dinnye.
- A forró ételt hagyja lehűlni, mielőtt a hűtőszekrénybe tenné. A forrón betett ételek tönkretelhetnek más élelmiszereket a hűtőben, ráadásul az energiatartalom is növekszik.
- Az élelmiszereket fedeles dobozba téve helyezze a hűtőszekrénybe. Ily módon megelőzheti, hogy az élelmiszerek nedvességtartalma elillanjon, és megőrizheti az ételek ízeit és tápanyagtartalmát.
- A levegőkeringető-rendszer szellőzőnyílásait ne takarja el élelmiszerekkel. A hűtőszekrény belső hőmérsékletének egyenletesen tartásához fontos, hogy a hideg levegő akadálytalanul áramolhasson a berendezésben.
- Ne nyitogassa túl gyakran a hűtőszekrény ajtaját. A nyitott ajtón át beáramló meleg levegő növeli a hőmérsékletet a berendezés belsejében.
- Ne tegyen túl sok élelmiszert az ajtórekeszekbe, mert azok nekifeszülhetnek a polcoknak, és megakadályozhatják, hogy az ajtó teljesen becsukódjon.
- Ne tároljon üvegpalackokat a mélyhűtő-részben- az üveg eltörhet, miközben tartalma megfagy.
- Az egyszer már felolvasztott élelmiszert ne fagyassza újra. Az újrafagyasztás során elvesznek az ízek és a tápanyagtartalom.
- Ne tároljon a hűtőszekrényben gyógyszeripari termékeket, tudományos kísérleti anyagokat vagy más hőmérséklet-érzékeny terméket. A szigorú hőmérsékletszabályozást igénylő termékek nem tárolhatók hűtőszekrényben.
- Ha friss élelmiszert kíván gyorsan lefagyasztani, tegye azt a mélyhűtő középső polcára, majd nyomja meg a Express Frz. gombot.
- A készülék megfelelő levegőkeringésének érdekében tolja be teljesen a fagyasztófiókokat.

### Energia-takarékossági javaslatok

- Ne tartsa hosszú ideig nyitva az ajtót, a lehető legrövidebb időn belül csukja be.
- Javasoljuk, hogy ne tegyen túl sok élelmiszert a hűtőgépbe. Elegendő szabad helyet kell hagyni a hideg levegő keringéséhez.
- A hűtőgép hőmérsékletét ne állítsa a szükségesnél alacsonyabbra. Az élelmiszert ne tegye a hőmérséklet-érzékelő közelébe. Trebuie să păstrați o distanță minimă de cel puțin 5mm.
- A hűtőszekrénybe helyezés előtt hagyja lehűlni az élelmiszert. Ha meleg élelmiszert tesz a hűtőbe, a többi élelmiszer megromolhat és a villanyszámla nagyobb lesz.
- Az élelmiszerekkel ne takarja el a szellőzőnyílásokat. A hideg levegő akadálytalan áramlása egyenletes hőmérsékletet tart a hűtőben-fagyasztóban.
- Ne nyissa ki gyakran az ajtót. Az ajtó nyitásakor meleg levegő jut a hűtőgépbe és a belső hőmérséklete megemelkedik.
- A belső alkatelmek (kosarak, fiókok (fagyasztó), polcok és rácspolcok) helyükön tartása. A gyártó által az energiatakarékosság szempontjából leghatékonyabb pozícióban szállítva. (Lásd a 10. és 11. oldalon.)

## Általános információ

### Áramszünet

- Az egy-két órán belül elhárított áramkimaradások semmiféle hatást nem gyakorolnak a készülékben tárolt élelmiszerekre. Ugyanakkor ügyeljen arra, hogy áramszünet idején lehetőleg minél kevesebbszer nyissa ki az ajtókat.

### Költözés

- Vegye ki az élelmiszereket a mélyhűtőből és a hűtőszekrényből. A laza vagy szabadon mozgó tartozékokat rögzítse biztonságosan ragasztószalaggal.
- A készülék megmozdítása előtt a magasságbeállító-csavarokat hajtja be teljesen az aljzatlemezbe, ellenkező esetben azok felkarcolhatják a padlót vagy megakadályozhatják, hogy a készüléket megmozdítsák.

### Párásodásgátló cső

- A páramentesítő cső a hűtő és a fagyasztó eleje körül, csak a fagyasztó előtt, valamint a fagyasztótér és a hűtőtér között fut, és a páralecsapódást előzi meg.

Párásodásgátló cső

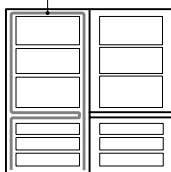

- Közvetlenül beüzemelés után vagy magas külső hőmérséklet esetén előfordulhat, hogy a hűtőszekrény-mélyhűtő külső fala átmelegszik, de ez teljesen normális jelenség.

### Az ajtó nyitási irányának megváltoztatása

- A készülék ajtajának nyitási iránya felcserélhető, így az akár jobbról, akár balról nyithatóvá tehető, a konyha berendezésének megfelelően.

### AJTÓFOGANTYÚK (2-ajtós típusok)

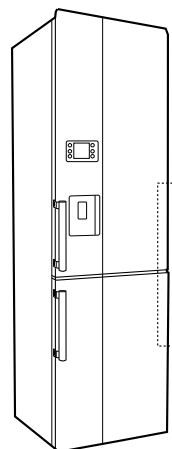

- Ha szeretne beszerezni pótlólagos (színben hozzáillő) fogantyút a kéttónusú ajtófront ellenkező oldalára, kérjük forduljon a viszonteladóhoz, ahol a hűtőszekrényt vásárolta. A pótlólagos fogantyút térítés ellenében rendelheti meg.

### ▲ FIGYELEM

Ha azonban meg kell fordítani az ajtók nyitási irányát, szervizszakembert kell hívni. A garancia az ajtók nyitási irányának felcserélésére nem vonatkozik.



## Tisztítás

### Tisztítás előtt

Mindig húzza ki a hálózati csatlakozódugót.

### Külső burkolat

A hűtőszekrény külső burkolatát langyos szappanos vagy mosószeres oldattal tisztíthatja meg. A tisztítást kissé nedves törlőkendővel végezze, majd törölje szárazra a felületet.

### Belső felületek

Lásd fent.

### Tisztítás után

Ellenőrizze, hogy a csatlakozószinór sérülésmentes-e, a dugalj nem melegedett-e át, valamint hogy a csatlakozódugót pontosan illesztette be a dugaljba.

### ▲ VÝSTRAHA

Ha a készüléket vízzel mosta le, a lemosást követően törölje át száraz törlőkendővel. A hűtőgép tisztításhoz soha ne használjon dörzsölő hatású szereket, ásványolajat, benzolt, hígítót, sósavat, forrásban lévő vizet, erős dörzskéfét, stb. mert ezek károsíthatják a készülék alkatrészeit.

### Cseppfogó tálca

Törölje át az ajtórészt és a csöpögtetőtálcat tiszta törlőruhával.

### Az adagoló külső burkolata

Egy kendővel törölje le az összes szennyeződést az adagolóból és az adagolóról.

### Víztartály

1. A gomb elforgatásával nyissa ki. Húzza ki a vízartályt.
2. Nyissa ki a kapsot, vegye le a vízartályt, kívül-belül semleges tisztítószerrel tisztítsa meg és alaposan öblítse le.

### Tanksapka-szerelvény és víztank

Semleges tisztítószerrel tisztítsa meg és alaposan öblítse le. A tartályfedelek mélyedéseit legegyszerűbben egy kisebb kefével tudja megtisztítani.

### ▲ FIGYELEM

A fedélből ne szerelje ki a csavart és a tömlőt. Tisztítsa meg a külső felületet is.

## Smart Diagnosis™

(Opcionális)

Amennyiben probléma merülne fel a hűtőszekrényvel, akkor az képes adatokat átküldeni az LG szervizközpontjába telefonvonalon. Ez lehetőséget ad arra, hogy közvetlen kapcsolatot tartson a képezett szakembereinkkel. A szakember rögzíti a gépből kapott adatokat és felhasználja azokat a probléma elemzésére, így gyors és hatékony diagnózist biztosít.

Ha problémát észlel hűtőszekrényével kapcsolatban, hívja az LG szervizközpontot. Csak a Smart Diagnosis szolgáltatást használja, ha az LG call center munkatársa erre utasítja. Az adatátvitel hallható hangjai nem rendellenesek, a faxgép hangjához hasonló hangok.

A Smart Diagnosis csak akkor aktiválható, ha a hűtőszekrény az áramellátó hálózatra csatlakozik. Ha a hűtőszekrény nem kapcsol be, akkor a hibakeresést a Smart Diagnosis használata nélkül kell elvégezni.

Először is hívja az LG szervizközpontot. Csak a Smart Diagnosis szolgáltatást használja, ha az LG call center munkatársa erre utasítja.

1. Nyissa ki a hűtőszekrény ajtaját.

2. Nyomja le a fagyasztó 'Freezer' gombot és tartsa lenyomva 3 másodpercig.



3 sec.



### Megjegyzés

Ha az ajtó egy percnél hosszabb ideig volt nyitva, akkor be kell zárnia az ajtót és ismét az 1. lépésnél kell kezdenie.

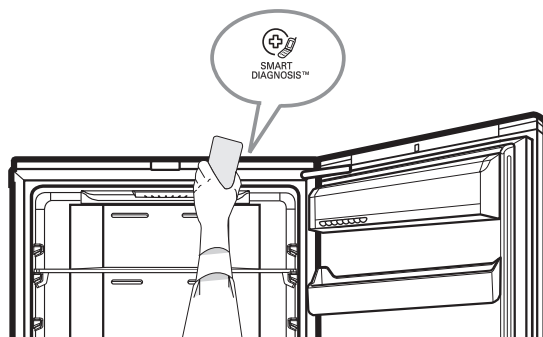

3. A kezelő utasításait követően tartsa a telefon mikrofonját a «SmartDiagnosis» ikonhoz.

4. Tartsa a telefont hívási helyzetben az adatátvitel hangjának megszűnéséig.

5. Tartsa így a telefont az adatátvitel befejeztéig. Ez mintegy 3 másodpercet vesz igénybe. Folytassa a beszélgetést a szakemberrel, aki az elemzésre átküldött információ alapján segítséget tud nyújtani.

### Megjegyzés

- A legjobb eredmény érdekében ne mozdítsa meg a telefont, amíg az adatátvitel folyik.
- Ha a call center munkatársa nem tudja pontosan rögzíteni az adatokat, akkor megkérheti az ismételt adatátvitelre.
- Az egyes vidékek eltérő hívásminősége befolyásolhatja ezt a funkciót.
- A jobb szolgáltatást eredményező jobb kommunikáció érdekében használja a lakástelefont.
- A rossz minőség gyenge adatátvitelt eredményezhet a telefon és a gép között, így a Smart Diagnosis esetleg nem működik megfelelően.

Kérjük, hogy a szerelő kihívása előtt nézze át az alábbi listát.

Előfordulhat, hogy pénz és időt takarít meg ezzel.

A lista azokat a gyakran előforduló jelenségeket sorolja fel, amelyek nem anyaghibából vagy hibás összeszerelésből erednek.

Jelenség	Lehetséges ok
A mélyhűtő vagy a hűtőszekrény nem működik	<ul style="list-style-type: none"> <li>• <b>A fali csatlakozódugó kilazult vagy kicsúszott a dugaljából.</b> Dugja vissza a csatlakozódugót.</li> <li>• <b>A ház biztosítói kiégtek vagy a kismegszakító leoldott.</b> Ellenőrizze és/vagy cserélje a biztosítékot és nyomja vissza a kismegszakítót.</li> <li>• <b>Áramszünet.</b> Ellenőrizze a többi elektromos készüléket vagy a világítást.</li> </ul>
A mélyhűtő vagy hűtőszekrény hőmérséklete túl magas	<ul style="list-style-type: none"> <li>• <b>Nem jól állította be a hőmérsékletet.</b> Lásd a hőmérséklet szabályozása részt.</li> <li>• <b>A készülék túl közel van egy hóforráshoz.</b></li> <li>• <b>Meleg idő vagy túl gyakori ajtónyitogatás.</b></li> <li>• <b>Az ajtó hosszabb időn át nyitva maradt.</b></li> <li>• <b>Valami nem engedi becsukódni az ajtót vagy eltömíti a szellőzést a mélyhűtőben.</b></li> </ul>
Vibráció, zörgés vagy rendellenes zaj	<ul style="list-style-type: none"> <li>• <b>A padló egyenetlen. A készülék nem stabil.</b> Szintezze be a készüléket a magasságállító-lábak segítségével.</li> <li>• <b>A készülék hátuljánál felesleges tárgyak vannak.</b></li> </ul>
Fagyás vagy jégkristályok a fagyasztott élelmiszereken	<ul style="list-style-type: none"> <li>• <b>Az ajtó kissé nyitva maradt vagy valami nem engedi becsukódni.</b></li> <li>• <b>Túl gyakran nyitogatják vagy túl sokáig hagyják nyitva az ajtót.</b></li> <li>• <b>Az élelmiszer csomagolásának belső részén keletkező fagyás természetes jelenség.</b></li> </ul>
Párásodás a készülék burkolatán	<ul style="list-style-type: none"> <li>• <b>Nedves környezetben gyakran előforduló jelenség.</b> Törölje át száraz törlőruhával.</li> </ul>
Nedvesség gyűlik össze a berendezés belső falán	<ul style="list-style-type: none"> <li>• <b>Túl gyakran nyitogatják vagy túl sokáig hagyják nyitva az ajtót.</b></li> <li>• <b>Párás időben a levegő nedvességtartalma nyitott ajtónál lecsapódhat a készülék falán.</b></li> </ul>
Kellemetlen szag a készülékben	<ul style="list-style-type: none"> <li>• <b>Az erős szagú élelmiszereket szorosan záródó dobozban vagy becsomagolva kell a készülékbe tenni.</b></li> <li>• <b>Ellenőrizze, nem romlott-e meg valami a készülékben.</b></li> <li>• <b>Ki kell takarítani a készülék belsejét.</b> Lásd a készülék tisztítása részt.</li> </ul>

**Az ajtó nem csukódik megfelelően**

- **Valami eltorlaszolja az ajtónyílást.**  
Távolítsa el a kérdéses csomagot.
- **A készülék nincs szintbe állítva.**  
A szintbeállító-lábakkal állítsa szintbe a készüléket.
- **A padló egyenetlen. A készülék nem stabil.**  
A szintbeállító-lábakkal emelje meg kissé a készülék elejét.

**A belső világítás nem működik**

- **Nincs áram a hálózatban.**
- **Lámpacsere esetén szervizszakembert kell hívni.**

**Nem jön víz**

- **Túl alacsony a vízszint a víztartályban.**  
Töltse fel a tartályt legalább 3.2 liter vízzel.

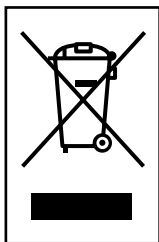

## RÉGI ESZKÖZÖK ÁRTALMATLANÍTÁSA

1. A termékhez csatolt áthúzott, kerekese szeméttároló jel jelöli, hogy a termék a 2002/96/EC EU-direktíva hatálya alá esik.
2. Minden elektromos és elektronikai terméket a lakossági hulladéktól elkülönítve kell begyűjteni, a kormány vagy az önkormányzatok által kijelölt begyűjtő eszközök használatával.
3. Régi eszközeinek megfelelő ártalmatlanítása segíthet megelőzni az esetleges egészségre vagy környezetre ártalmas hatásokat.
4. Ha több információra van szüksége régi eszközeinek ártalmatlanításával kapcsolatban, tanulmányozza a vonatkozó környezetvédelmi szabályokat, vagy lépjen kapcsolatba az üzlettel, ahol a terméket vásárolta.



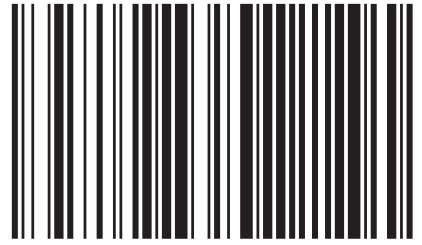

MFL67794802



The model and serial number of the refrigerator is located on the back or one side of the refrigerator. Record it below should you ever need service.

MODEL \_\_\_\_\_  
SERIAL \_\_\_\_\_

**Manufacturer address:**

LG Electronics Wrocław Sp. z o.o.,  
ul. LG Electronics 1-2, Biskupice Podgórne,  
55-040 Kobierzyce, Poland.

Printed in Poland