



LG

Life's Good

KÄYTTÖOHJEET JÄÄKAAPPI- PAKASTIN

Lue nämä käyttöohjeet huolellisesti ennen laitteen käyttöä ja säilytä niitä käsillä tulevaa tarvetta varten.

SUOMI

www.lg.com

Rekisteröinti

Malli- ja sarjanumero löytyvät tämän laitteen takaa. Numero on yksilöllinen tälle laitteelle, eikä sillä ole merkitty muita laitteita. Kirjoita pyydetyt tiedot muistiin tähän ja säilytä tämä opaskirjanen pysyvänä tallenteena ostamastasi laitteesta. Niittaa ostotositteesi tähän.

Ostopäivämäärä : _____

Laitteen myyjäliike : _____

Myyjäliikkeen osoite : _____

Myyjäliikkeen puhelin : _____

Mallinumero : _____

Sarjanumero : _____

Sisällysluettelo

Esittely	Tärkeitä turvallisuusohjeita	4
	Osien nimitykset	10
Asennus	Asennus	17
	Aloitus	18
Käyttö	Lämpötilan säätö	19
	Opti Temp Zone (säädetty nollatila)	21
	Pikapakastus	22
	Ympäristöystävällinen	22
	Itsetestaus	22
	Lukitus	23
	On/Off (Virta päälle/Pois)	23
	Viileä osasto	23
	Vita Light-valo	24
	Ovihälytin	24
	Jääpalakone	25
	Huurteenpoisto	25
	Vesiautomaatti	26
	Pulloteline	28
	Irrotettava lasihylly	28
	Pakastinlokero	28
	Automaattinen jääpalakone	29
Ehdotuksia elintarvikkeiden säilytyksestä	Elintarvikkeiden säilytys	31
	Vinkit energiansäästöä varten	31
Hoito ja huolto	Yleisiä tietoja	32
	Ovien kääntäminen	32
	Puhdistus	33
Vianetsintä	SmartDiagnosis™	34
	Vianetsintä	35

Tärkeitä turvallisuusohjeita

PERUSOHJEITA TURVALLISUUDESTA

Tämä opas sisältää useita tärkeitä turvallisuussanomia. Lue kaikki sanomat ja noudata niiden ohjeita.

▲ Tämä on turvallisuussymboli. Se kiinnittää huomiotasi turvallisuussanomiiin koskien vaaratilanteita, jotka saattavat johtaa käyttäjän tai kolmannen osapuolen kuolemaan tai loukkaantumiseen tai aiheuttaa tuotteen vaurioitumisen. Kaikkien turvallisuussanomioiden edessä on turvallisuussymboli sekä varoitussana VAARA, VAROITUS tai VARO. Nämä termit tarkoittavat:

▲ VAARA Seurauksena on kuolema tai vakava vamma, jos ohjeita ei noudateta.

▲ VAROITUS Seurauksena voi olla kuolema tai vakava vamma, jos ohjeita ei noudateta.

▲ VARO Tarkoittaa välitöntä vaaratilannetta, joka saattaa johtaa lievään tai kohtalaiseen vammaan tai tuotteen vaurioitumiseen, jos tilannetta ei estetä.

Kaikki turvallisuussanomien määrittelevät vaaran, kehottavat pienentämään vahingon mahdollisuutta ja kertovat, mitä voi tapahtua, jos ohjeita ei noudateta.

▲ VAROITUS

Vähentääksesi tulipalon, sähköiskun tai tapaturman riskiä käyttäessäsi tuotetta, noudata turvallisuuden perusohjeita, joihin kuuluvat seuraavat: Lue kaikki ohjeet ennen tämän laitteen käyttöä.

1. Liittäminen sähköverkkoon

Älä liitä samaan pistorasiaan muita laitteita.

- Usean laitteen käyttö samassa pistorasiassa saattaa aiheuttaa tulipalon.
- Vuotovirtakatkaisimen toimiminen saattaa aiheuttaa elintarvikkeiden pilaantumisen ja annostelijan vuotamisen.



Älä aseta pistoketta rasiaan niin, että johto on ylöspäin, äläkä jätä pistoketta puristuksiin jääkaapin taakse.

Pistokkeeseen saattaa valua vettä tai se saattaa vahingoittaa aiheuttaen tulipalon tai sähköiskun.

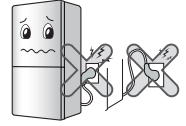

Älä altista virtajohtoa puristumiselle tai painumille jos jääkaappia työnnetään tai liikutellaan virtapistokkeen irrottamisen jälkeen asennuksen aikana.

Tämä voi aiheuttaa tulipalon tai sähköiskun. Siirtäessäsi laitetta kauemmas seinästä varo jättämästä verkkojohtoa alle tai vaurioittamasta sitä muuten.

Älä anna minkään raskaan esineen taivuttaa tai painaa virtajohtoa vahingoittaen sitä.

Se saattaa vahingoittaa virtajohtoa aiheuttaen tulipalon tai sähköiskun.



Älä jatka tai muuntele virtajohdon pituutta.

Siitä aiheutuu sähköiskun tai tulipalon vaara.



Irrota pistotulppa pistorasiasta ennen jääkaapin puhdistamista tai sisävalolampun vaihtoa tai käsittelyä.

- Muutoin seurauksena saattaa olla sähköisku tai muu tapaturma.
- Vaihtaessasi sisävalolampun varmista, että kipinöintiä lampun pitimessä estävä kumirengas ei ole irronnut.



Tärkeitä turvallisuusohjeita

Älä irrota virtajohtoa äläkä koske pistotulppaan märin käsin.

Muutoin seurauksena saattaa olla sähköisku tai muu tapaturma.

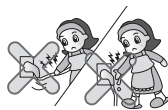

Poista vesi tai pöly pistotulpasta ja aseta se niin, että pistikkeet kiinnittyvät kunnolla.

Pöly, vesi tai huono kosketus saattavat aiheuttaa tulipalon tai sähköiskun.



Älä vedä virtajohdosta vaan pistotulpasta irrottaessasi laitetta pistorasiasta.

Siitä saattaa aiheutua sähköisku tai oikosulku, joka aiheuttaa tulipalon.



Varmista maadoitus.

Kysy neuvoa valtuutetulta sähkö-tai huoltoasentajalta, jos et ymmärrä täysin maadoitusohjeita tai jos epäilet, että laite ei ole kunnolla maadoitettu.

Väärä maadoitus saattaa aiheuttaa purkautumisen ja sähköiskun.

Varmista, että käytät maadoitettua ja tarkoituksen mukaisella jännitteellä varustettua jatkojohtoa virtapistokkeelle.

Tämä voi aiheuttaa tulipalon.

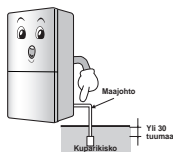

Jos virtajohto tai pistotulppa on vahingoittunut tai pistorasian reiät ovat löysät, älä käytä niitä.

Siitä saattaa aiheutua sähköisku tai oikosulku, joka aiheuttaa tulipalon.

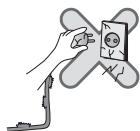

Odota vähintään 5 minuuttia, ennen kuin liität pistotulpan uudelleen.

Muutoin seurauksena saattaa olla pakastimen virheellinen toiminta.



2. Jääkaapin käyttö

Älä sijoita painavia tai vaarallisia esineitä (nestettä sisältäviä) jääkaapin päälle.

Ne saattavat pudota aiheuttaen tapaturman, tulipalon tai sähköiskun avattaessa tai suljettaessa ovea.



Älä riipu ovesa, hyllyissä tai kylmäkennossa.

Seurauksena saattaa olla jääkaapin kaatuminen tai käsien vahingoittuminen. Erityisesti lapsia on varottava tekemästä niin.



Älä salli lasten päästä laitteen sisälle.

Mikäli lapset pääsevät tai joutuvat laitteen sisälle voi seurauksena olla jopa kuolema tai vakava tapaturma.

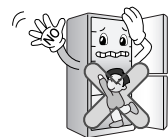

Jääkaapin voimakas oven sulkeminen ja avaaminen voi aiheuttaa varastoidun ruoka-aineen putoamisen ovitelineestä suoraan jalan päälle. Huomioi tämä varotoimenpiteenä.

Älä asenna jääkaappia kosteaan paikkaan tai paikkaan, jossa se on alttiina roiskevedelle tai sateelle.

Sähköosien eristyskyvyn huonontuminen saattaa aiheuttaa vuotovirtaa.



Tärkeitä turvallisuusohjeita

Älä käytä tai varastoitu tulenarkoja aineita, esimerkiksi bentseeniä, alkoholia, lääkkeitä, nestekaasua, aerosoleja tai kosmetiikkaa jääkaapissa tai sen läheisyydessä.

Se saattaa aiheuttaa räjähdys tai tulipalon.

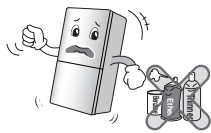

Älä sijoita sytytettyä kynttilää jääkaappiin hajunpoistajaksi. Älä käytä hiustenkuivaajaa, kynttilää tai valaisinta jääkaapin sisäosan kuivaamisen hajujen poistamiseksi.

Se saattaa aiheuttaa räjähdys tai tulipalon.



Älä säilytä lääkkeitä tai tieteellistä materiaalia jääkaapissa.

Kun tarkkaa lämpötilan säätöä vaativaa materiaalia säilytetään, se saattaa huonontua tai aiheuttaa odottamattoman reaktion aiheuttaen vaaraa.



Älä käytä syttyvää aerosolia jääkaapin läheisyydessä.

Se saattaa aiheuttaa tulipalon.



Vältä lämmittimiä. Asenna laite paikkaan minkä läheisyydessä ei ole avotulta tai syttyviä kaasulähteitä.

Ne saattavat aiheuttaa tulipalon.



Älä sijoita jääkaapin päälle kukkamaljakkoo, kuppia, kosmetiikkatuotteita, lääkkeitä tai mitään muutakaan pakkausta, joka sisältää vettä.

Se saattaa aiheuttaa tulipalon, sähköiskun tai vamman pudotessaan alas.



Irrota laitteen virtapistoke virransyötöstä ukkosajan tai mikäli laitetta ei käytetä pitkiin aikoihin.

Sähköisku- ja tulipalovaara.



Käytä vetten uponnutta jääkaappia vasta tarkastuksen jälkeen.

Muutoin seurauksena saattaa olla sähköisku tai tulipalo.

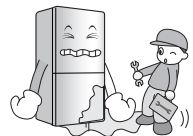

Kaasuvuodon sattuessa älä koske jääkaappiin tai pistorasiaan ja tuuleta huone välittömästi.

- Kipinä saattaa aiheuttaa räjähdys ja tulipalon.
- Koska tässä jääkaapissa käytetään luonnonkaasua (isobutaani, R600a) ympäristöystävällisenä kylmäaineena, jo pienikin määrä (80 - 90 g) on palavaa. Jos kaasua pääsee vuotamaan jääkaapin kuljetuksen, asennuksen tai käytön aikana tapahtuvan vakavan vaurion seurauksena, pienikin kipinä saattaa aiheuttaa tulipalon.

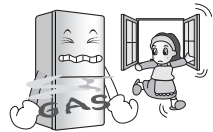

Älä suihkuta vettä jääkaapin ulko- tai sisäpinoille äläkä puhdistat niitä bentseenillä tai tinnerillä.

Sähköosien eristyskyvyn huonontuminen saattaa aiheuttaa sähköiskun tai tulipalon.



Jos jääkaapista tulee outoa hajua tai savua, irrota sen pistotulppa välittömästi pistorasiasta ja ota yhteys huoltoon.

Se saattaa aiheuttaa tulipalon.



Tärkeitä turvallisuusohjeita

Anna ainoastaan valtuutetun huollon purkaa tai korjata jääkaappia tai tehdä siihen muutoksia.

Muutoin seurauksena saattaa olla vamma, sähköisku tai tulipalo.

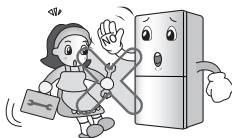

Älä käytä jääkaappia muuhun kuin kotitalouskäyttöön (lääkkeiden tai testimateriaalien säilytykseen tai laivakäyttöön jne.)

Se saattaa aiheuttaa odottamattomia riskejä, kuten tulipalo, sähköisku, säilytettävän materiaalin pilaantuminen tai kemiallinen reaktio.



Purettaessa jääkaappia pakkauksesta, vie pakkausmateriaalit oven ulkopuolelle.

Lapset saattavat jäädä niihin loukkoon.



Tätä laitetta ei ole tarkoitettu käytettäväksi henkilöiden toimesta (mukaan lukien lapset), joilla on rajoittuneet fyysiset, sensoriset tai henkiset kyvyt tai kokemuksen ja tiedon puute, ilman heidän turvallisuudestaan vastaavan henkilön opastusta ja valvonta.

Laitetta ei saa käyttää lasten toimesta ilman valvontaa koska tämä laite ei ole lelu.

Asenna jääkaappi tukevalle ja tasaiselle lattialle.

Asentaminen epävakaalle alustalle saattaa aiheuttaa kuoleman jääkaapin kaatuessa avattaessa tai suljettaessa ovea.



Älä työnnä käsiä tai metallitankoa kylmäilma-aukkoihin, kanteen, jääkaapin pohjaan, tai lämmönkestävään säleikköön (poistoilma-aukko) jääkapin takana.

Seurauksena saattaa olla sähköisku tai muu tapaturma.

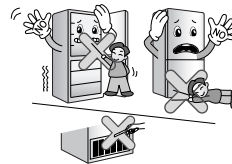

VARO

Näiden ohjeiden vastainen menettely saattaa aiheuttaa tapaturman tai vahinkoa talolle tai huonekaluille. Muista aina varovaisuus.

Älä koske pakastimessa oleviin elintarvikkeisiin tai astioihin märin käsin.

Se saattaa aiheuttaa paleltuman.



Älä aseta epäjärjestyksessä ruokaa jääkaappiin.

Jääkaapin voimakas oven sulkeminen ja avaaminen voi aiheuttaa varastoidun ruoka-aineen putoamisen ovitelineestä suoraan jalan päälle.

Älä sijoita pulloja pakastimeen.

Seurauksena saattaa olla pullon sisällön jäätyminen, mikä voi rikkoa pullon aiheuttaen tapaturman.



Älä työnnä käsiä jääkaapin pohjaan.

Pohjassa oleva teräslevy saattaa aiheuttaa tapaturman.



Tärkeitä turvallisuusohjeita

Kanna jääkaappia etuosan pohjassa ja takaosan yläosassa olevasta tartuntatangosta.

Muutoin kätesi saattava livetä aiheuttaen tapaturman. Koska laite on painava, sen kuljettaminen yhden henkilön toimesta voi aiheuttaa tapaturmia tai onnettomuuksia.

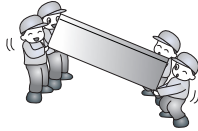

Noudata varovaisuutta kun avaat tai suljet jääkaappipakastimen oven, koska se voi aiheuttaa tapaturman.

Oven avaaminen tai sulkeminen saattaa aiheuttaa jalkojen tai käsien juuttumisen oven rakoon tai lapsi saattaa loukata itsensä oven kulmaan.



Älä aseta mitään elävää eläintä jääkaappiin.

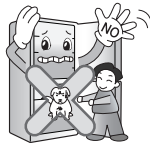

Turvatoimet

▲ VAROITUS

- Tämä jääkaappipakastin tulee ennen sen käyttöä asentaa ja sijoittaa oikein asennusohjeiden mukaisesti.
- Älä koskaan irrota jääkaappipakastimen verkkojohtoa pistorasiasta vetämällä verkkojohdosta. Ota aina tukeva ote pistokkeesta ja vedä se suoraan ulos pistorasiasta.
- Kun jääkaappipakastin on toiminnassa, älä kosketa pakastinosaston kylmiä pintoja erityisesti kosteilla tai märillä käsillä. Iho voi tarttua kiinni näihin erittäin kylmiin pintoihin.

Varokkeen sijainti

Jääkaappipakastin tulee sijoittaa niin, että verkkojohdon pistokkeeseen pääsee nopeasti käsiksi, jos virta täytyy katkaista hätätilanteessa.

Verkkojohdon vaihto

Vaurioituneen verkkojohdon vaihto täytyy vaaran välttämiseksi antaa valmistajan tai sen huoltopisteen tai vastaavasti ammattitaitoisen henkilön tehtäväksi.

Vaara

Vaara lasten jäämisestä loukkuun. Ennen kuin hävität vanhan jääkaappisi tai pakastimesi, irrota ovet. Jätä hyllyt paikoilleen estämään lasten helppo kiipeäminen sisälle.

Älä säilytä

- Älä säilytä tai käytä bensiiniä tai muita herkästi syttyviä höyryjä ja nesteitä tämän tai minkään muun laitteen lähellä.
- Älä säilytä laitteessa räjähtäviä aineita, kuten aerosolitölkkejä, joissa on syttyvä ponneaine.

Maadoitus (Maatto)

Oikosulun sattuessa maadoitus vähentää sähköiskun vaaraa tarjoamalla sähkövirralle toisen kulkureitin maadoitusjohtoa pitkin. Tämä laite on maadoitettava mahdolliseen sähköiskun estämiseksi. Maadoitetun pistotulpan väärä käyttö voi aiheuttaa sähköiskun.

Tärkeitä turvallisuusohjeita

▲ VAROITUS

- ▲ Pidä laitteen ulkokuoren tai sisäisen rakenteen tuuletusaukot vapaina tukoksista.
- ▲ Älä käytä sulattamisen vauhdittamiseen mekaanisia laitteita tai muita kuin valmistajan suosittamia keinoja.
- ▲ Älä vaurioita kylmänesteen kiertopiiriä.
- ▲ Älä käytä laitteen elintarvikkeiden varasto-osastoissa sähkölaitteita, elleivät ne ole valmistajan suosittamaa tyyppiä.
- ▲ Laitteessa käytetty kylmäaine ja eristeen paisutuskaasu edellyttävät hävityksessä erityistoimia. Hävitettäessä laitetta neuvotelkaa huollon tai vastaavasti ammattitaitoisen tahon kanssa.



Tämä laite sisältää kylmäaineena pienen määrän isobutaania (R600a), erittäin luontoystävällistä maakaasua, mutta joka on myös tulenarkaa. Laitetta kuljetettaessa ja asennettaessa tulee huolehtia siitä, ettei mikään jääkaapin osa vaurioidu. Putkista ulos ruiskahtava kylmäaine voi syttyä tuleen tai aiheuttaa silmävamman. Havaittaessa vuoto on vältettävä avotulia tai mahdollisia syttymislähteitä sekä tuuletettava useiden minuuttien ajan huonetta, jossa laite on. Tulenaran kaasuilmasekoksen muodostumisen estämiseksi jääkaapin vuodon mahdollisesti sattua riippuu sen huoneen koko, jossa laite saattaa sijaita, käytetyn kylmäaineen määrästä. Huoneessa täytyy olla 1 m² jokaista laitteen sisällä olevaa 8 grammaa R600a-kylmäainetta kohti. Jokaisen laitteen kylmäaineen määrä ilmoitetaan tyyppikilvessä laitteen sisällä. Älä koskaan käynnistä laitetta, jossa on mitään merkkejä viasta. Jos on epäilyksiä, ota yhteys jälleenmyyjään.

▲ VARO

- Jos pistorasia seinässä on löysällä, älä laita siihen verkkojohdon pistoketta. Se voi aiheuttaa sähköiskun tai tulipalon.
- Älä koskaan irrota jääkaapin verkkojohtoa pistorasiasta vetämällä verkkojohdosta. Ota aina tukeva ote pistokkeesta ja vedä se suoraan ulos pistorasiasta. Muuten saatat vetää johdon irti pistokkeesta ja aiheuttaa oikosulun.
- Älä käytä pistokkeen puhdistukseen märkää tai kosteaa puhdistusliinaa. Poista kaikki vieras aines ja lika pistokkeen liittimistä. Muuten on olemassa tulipalon vaara.
- Kun laitteen verkkojohdon pistoke on irrotettu pistorasiasta, odota vähintään viisi minuuttia, ennen kuin laitat pistokkeen takaisin pistorasiaan. Pakastimen epätavallinen käyttö voi aiheuttaa materiaalivaurioita.
- Jos laitetta ei tulla käyttämään pitkään aikaan, vedä pistoke irti pistorasiasta. Eristeen vähäisetkin vauriot voivat aiheuttaa tulipalon.
- Älä anna lasten kosketella tai leikkiä laitteen etuosan ohjauspaneelilla.
- Laitteessa käytetty kylmäaine ja eristeen paisutuskaasu edellyttävät hävityksessä erityistoimia. Varmista ennen hävittämistä, elleiy koskaan putkista laitteiden takana ole vaurioitunut.

▲ VAROITUS

Älä pese alalaatikoita astianpesukoneessa; korkea lämpötila saattaa vahingoittaa niitä ja tehdä ne käyttökelvottomiksi.

Osien nimitykset

Mallin nimi : GB7143**(A/B/G/P/R)*

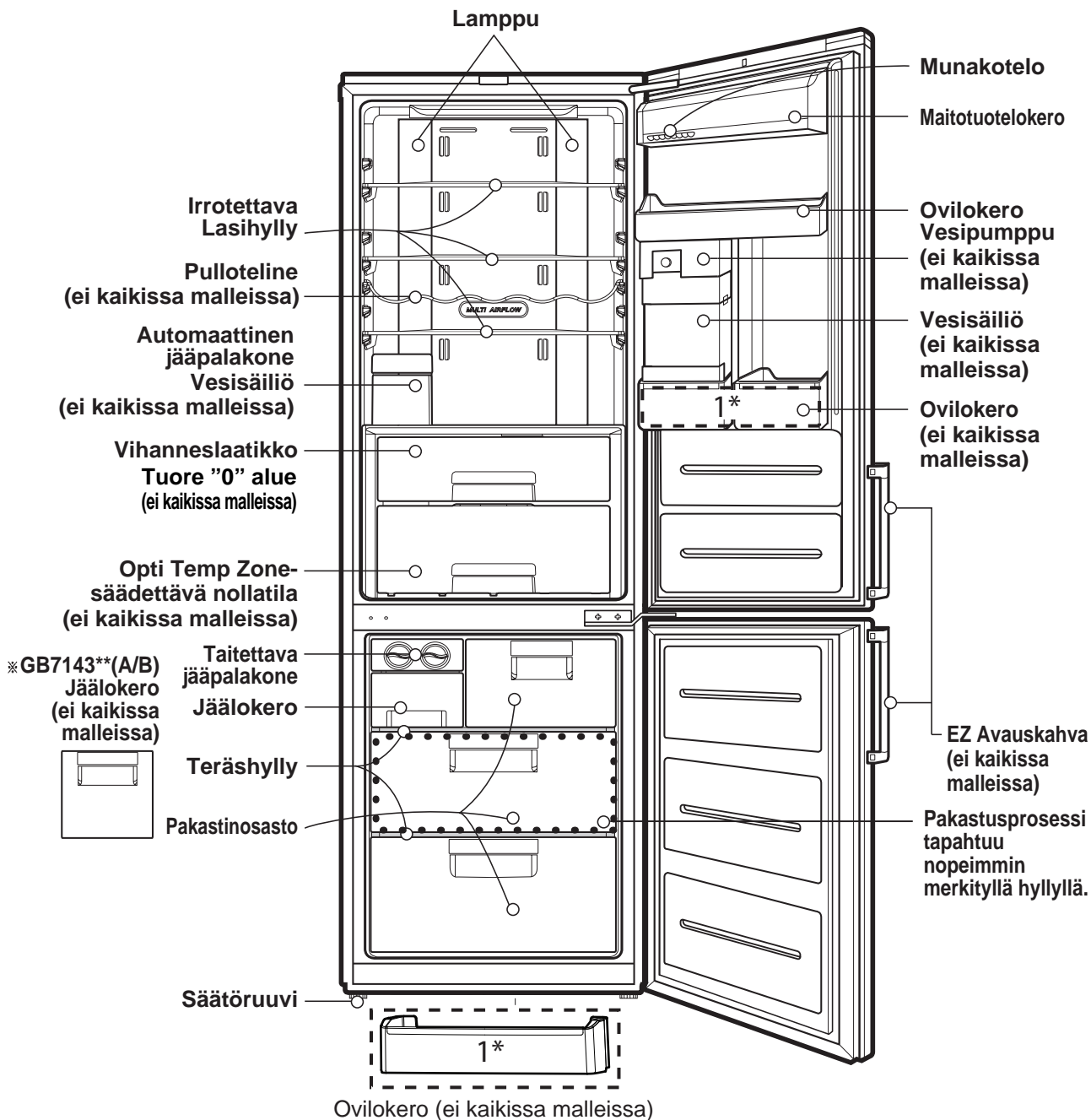

※GB7143**(A/B)
Jäälokero
(ei kaikissa malleissa)

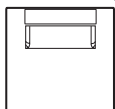

Huomautus

Jos toteat joidenkin osien puuttuvan laitteestasi, ne saattavat olla sellaisia, joita käytetään vain toisissa malleissa. (esim. "Opti Temp Zone" ei ole mukana kaikissa malleissa).

Mallin nimi : GB7138****

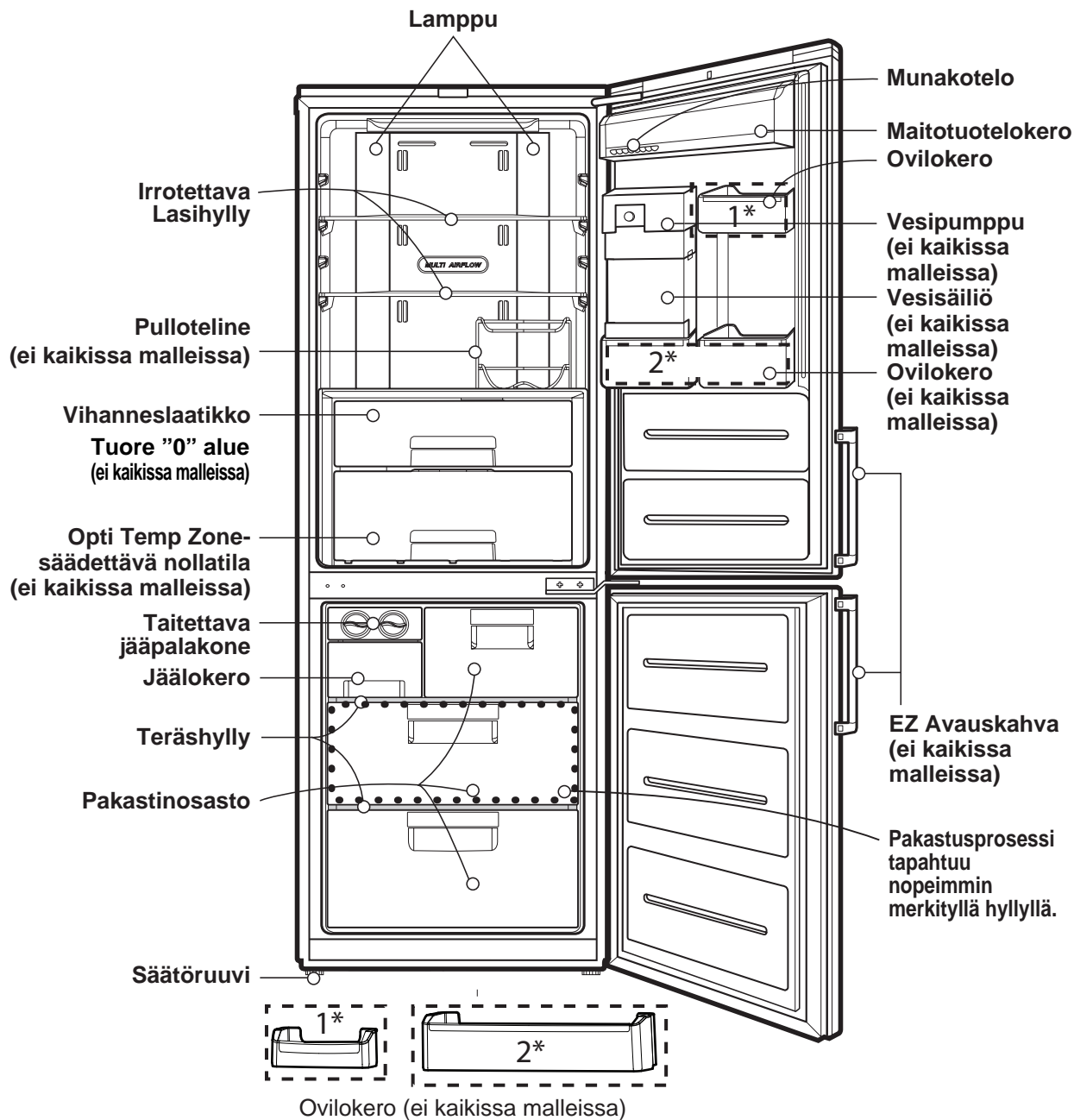
**Huomautus**

Jos toteat joidenkin osien puuttuvan laitteestasi, ne saattavat olla sellaisia, joita käytetään vain toisissa malleissa. (esim. "Opti Temp Zone" ei ole mukana kaikissa malleissa).

Osien Nimitykset

Malli:	GB5219****	GB5219**E*	GB5219**F*		
	GB5237****	GB5237**E*	GB5237**F*		
	GB5240****	GB5240**A*	GB5240**C*		
	GB*530*****	GB*530**CF*	GB*530**CP*	GB*530**QP*	GB*530**QW*
	GB*539*****	GB*539**CF*	GB*539**CP*	GB*539**QP*	

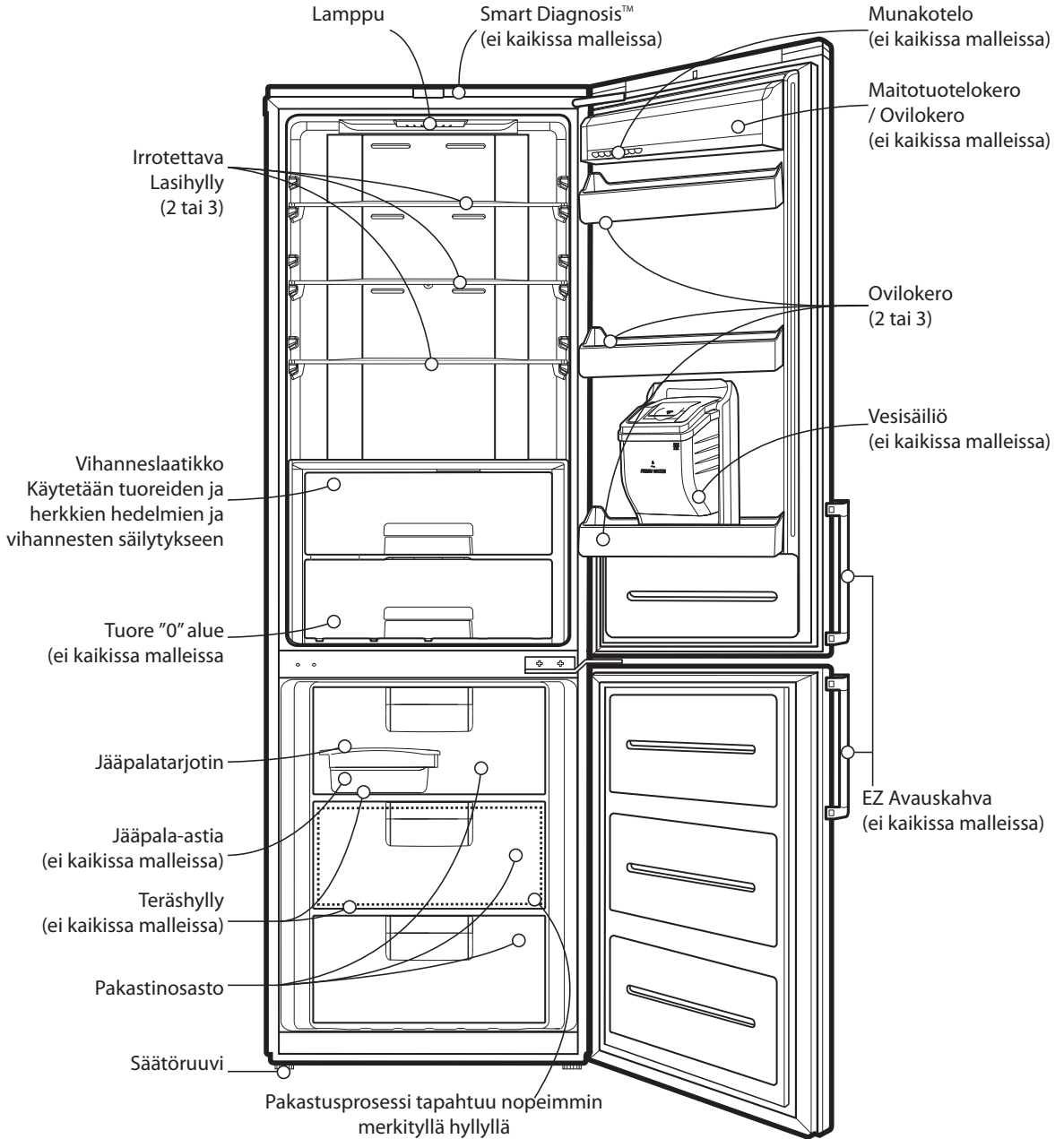

Huomautus

Jos toteat joidenkin osien puuttuvan laitteestasi, ne saattavat olla sellaisia, joita käytetään vain toisissa malleissa.

Osien Nimitykset

Malli:	GB5234****	GB5234**H*	GB5234**I*	
	GB5237****	GB5237**G*	GB5237**J*	GB5237PMG
	GB5240****	GB5240**D*		
	GB*539****	GBB539**H**	GB*539**QW*	

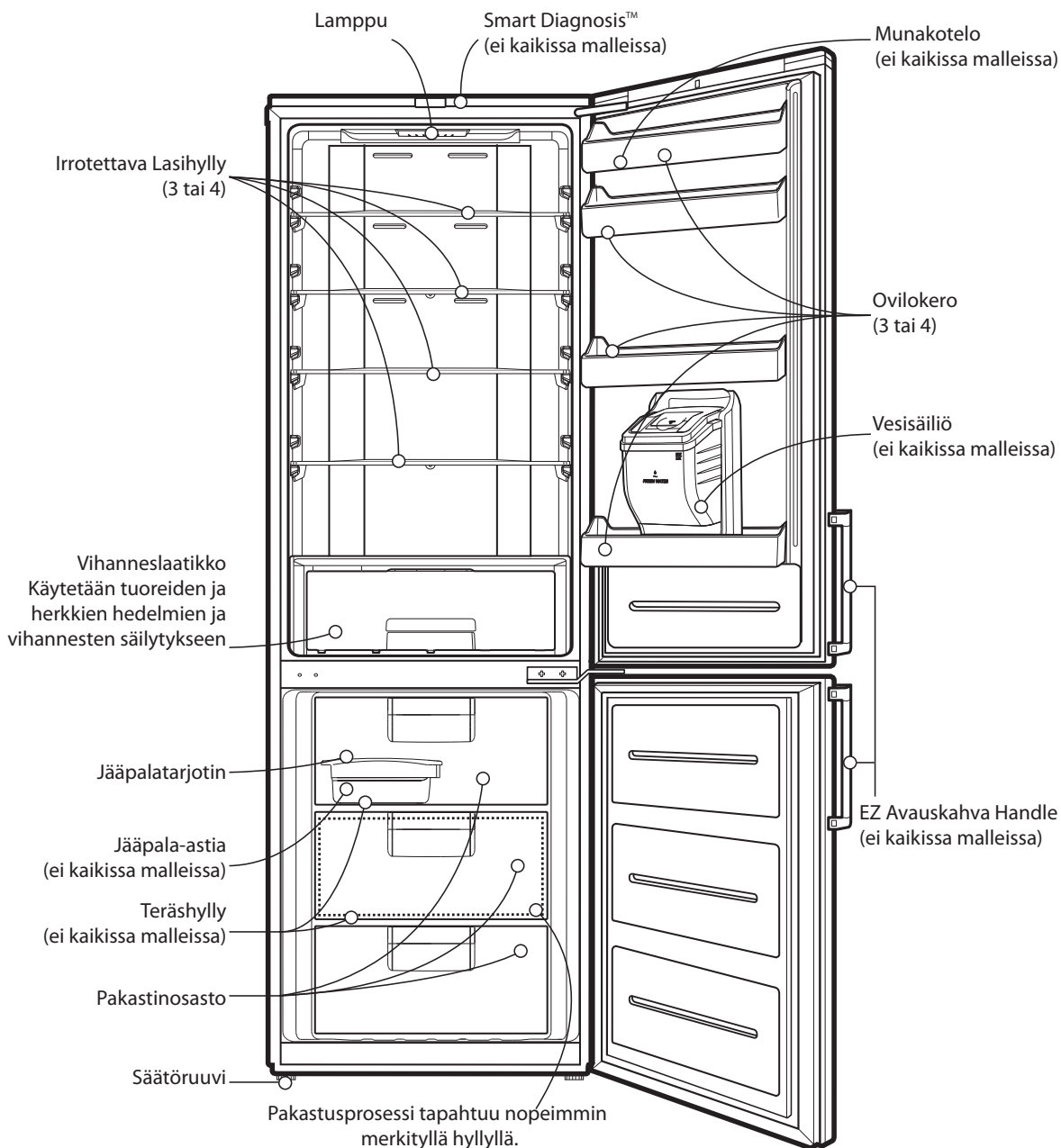

Huomautus

Jos toteat joidenkin osien puuttuvan laitteestasi, ne saattavat olla sellaisia, joita käytetään vain toisissa malleissa.

Osien nimitykset

Mallin nimi : GB5240****

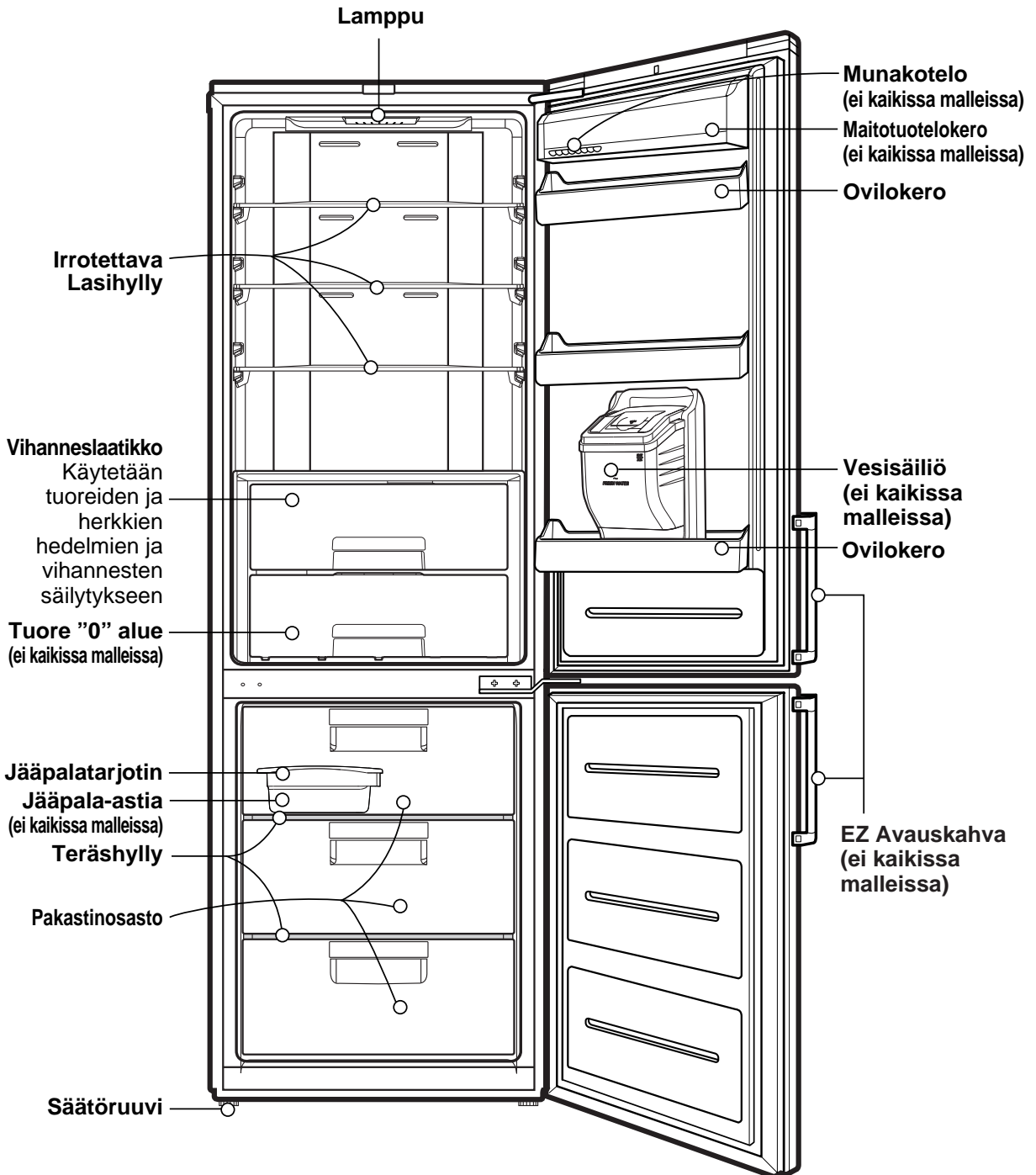

Huomautus

Jos toteat joidenkin osien puuttuvan laitteestasi, ne saattavat olla sellaisia, joita käytetään vain toisissa malleissa.

Mallin nimi : GB5237****

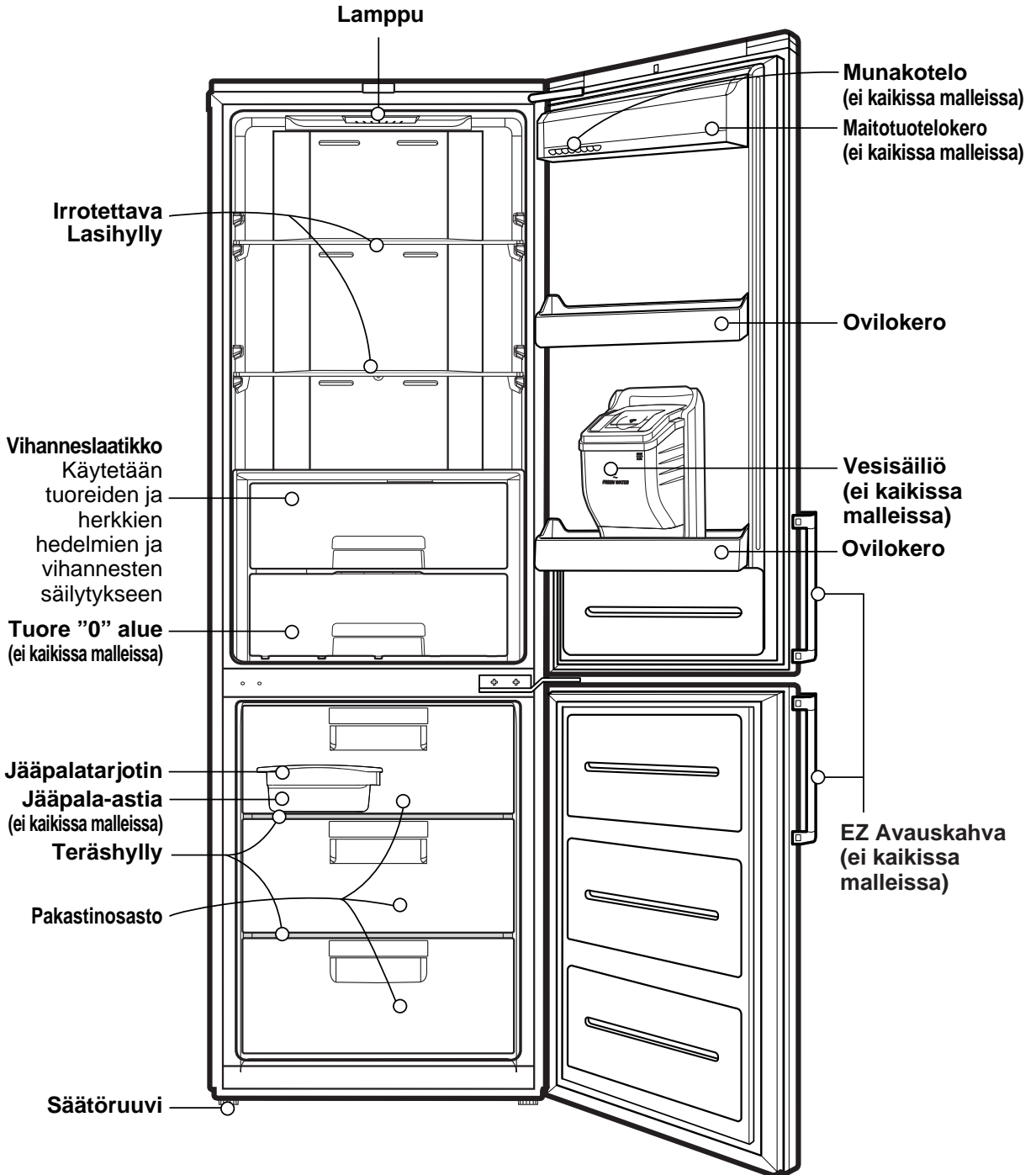
**Huomautus**

Jos toteat joidenkin osien puuttuvan laitteestasi, ne saattavat olla sellaisia, joita käytetään vain toisissa malleissa.

Mallin nimi : GB5234****

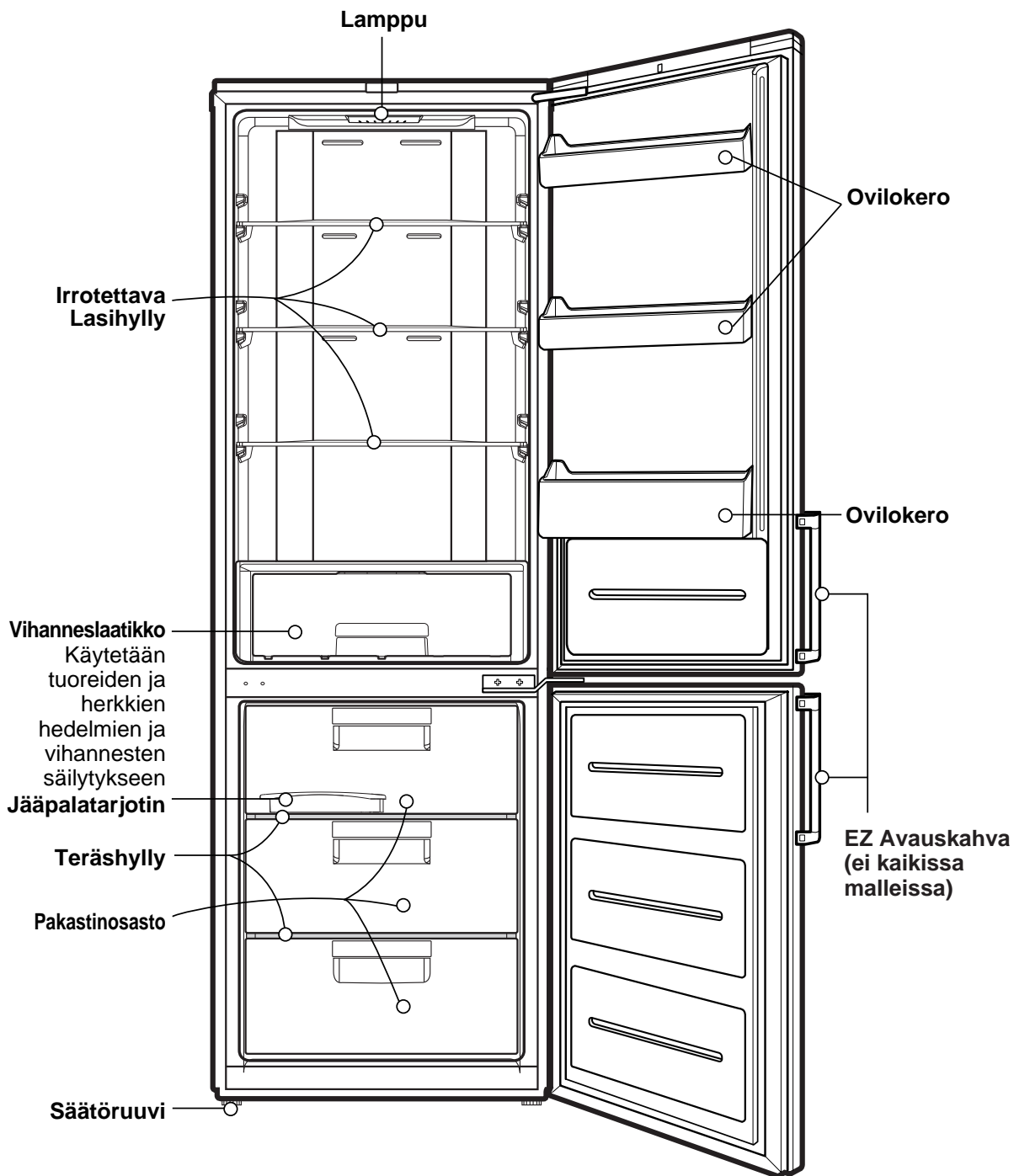

Huomautus

Jos toteat joidenkin osien puuttuvan laitteestasi, ne saattavat olla sellaisia, joita käytetään vain toisissa malleissa.

Asennus

1. Sijoita jääkaappipakastin niin, että sitä on helppo käyttää.
2. Vältä sijoittamasta laitetta lähelle lämmönlähteitä, suoraan auringonpaisteeseen tai kosteaan paikkaan.
3. Varmistaaksesi asianmukaisen ilmankierron jääpakastinkaapin ympärillä jätä riittävästi tilaa kaapin molemmille sivuille ja yläpuolelle sekä vähintään 5 cm kaapin taakse.
4. Tärinän välttämiseksi laitteen tulee olla täysin pystyasennossa.
Jos lattia on epätasainen, säädä tarvittaessa säätöruuveja ja tasaa laite.
Etu puolen tulee olla hivenen taustapuolta korkeammalla, koska se auttaa ovia sulkeutumaan.
Säätöruuvien kiertäminen helpottuu kallistamalla kaappia hieman.
Kiertämällä säätöruuveja vastapäivään (➡) laite nousee ja myötäpäivään (⤵) se laskee.
5. Puhdista jääkaappipakastin perusteellisesti ja pyyhi pois kuljetuksen aikana kertynyt pöly .
6. Asenna varusteet, kuten jääpalalaatikko jne., oikeille paikoilleen. Ne on mahdollisten kuljetusvaurioiden estämiseksi pakattu yhteen.
7. Liitä verkkojohto tai pistoke pistorasiaan. Älä liitä muita laitteita samaan pistorasiaan.

Ei kaikissa malleissa:

8. Riittävän ilmankierron varmistamiseksi sinun täytyy jättää tarpeeksi tilaa jääkaappi-pakastimen kummallekin sivulle, yläpuolelle ja taakse. Aseta rajoittimet laitteen takalevyn yläkulmiin, kuten kuvassa 1. Rajoittimet (2) ovat jääkaappiosassa laatikon sisäpuolella.

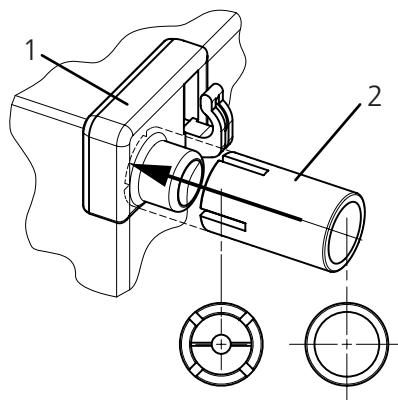

Kuva 1. Työnnä rajoitin (2) osan (1) loppuun asti.

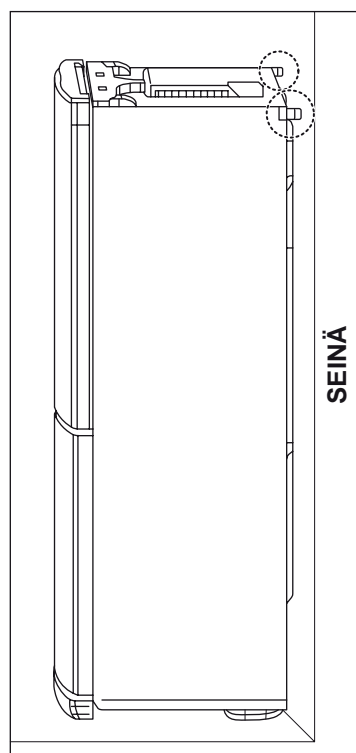

Kuva 2. Työnnä jääkaappi seinään.

Laitteen käyttöalue

Laitte on tarkoitettu käytettäväksi kotitalouskäytössä ja vastaavissa paikoissa, kuten

- henkilökunnan keittiöissä myymälöissä, toimistoissa ja muissa työympäristöissä;
- maataloilla ja hotellien ja motellien ja muiden majoitustyyppien tiloissa;
- loma-asuntoympäristöissä;
- pitopalveluissa ja muissa kuin jälleenmyyntipaikoissa

Aloitus

Kun jääkaappipakastin on asennettu anna sen vakiintua normaaliin käyttölämpötilaansa 2-3 tunnin ajan ennen kuin täytät sen tuoreilla tai pakastetuilla elintarvikkeilla. Jos verkkojohdon pistoke on irrotettu pistorasiasta, odota 5 minuuttia ennen uudelleenkäynnistystä. Jääkaappipakastin on nyt valmis käyttöön.

Huomautus

Älä siirrä jääkaappia kun jääkaappia on päällä.
Kompressori voi pitää tilapäistä kolinaa.
(Tämä on normaalia eikä vaikuta kompressorin toimintaan tai elinikään.
ääni vaimenee kun jääkaappi siirtyy lepotilaan.

Ilmastoluokka

Laitte on suunniteltu toimimaan rajoitetussa ympäristön lämpötilassa ilmastoalueesta riippuen. Älä käytä laitetta lämpötilarajojen ulkopuolella. Laitteesi ilmastoluokka on kuvattu jääkaapin sisäpuolella olevassa arvokilvessä.

Luokka	Symboli	Ympäröivä lämpötila-alue °C
Pitkittänyt leuto	SN	+10 ~ +32
Leuto	N	+16 ~ +32
Subtrooppinen	ST	+16 ~ +38
Trooppinen	T	+16 ~ +43

Lämpötilan säätö

Laitteessa olevilla säätimillä voit asettaa jääkaappi- ja pakastinosiin haluamasi lämpötilan.

Näyttöpaneeli lämpötilan säätöön

Lämpötilojen ja toimintojen säädöt

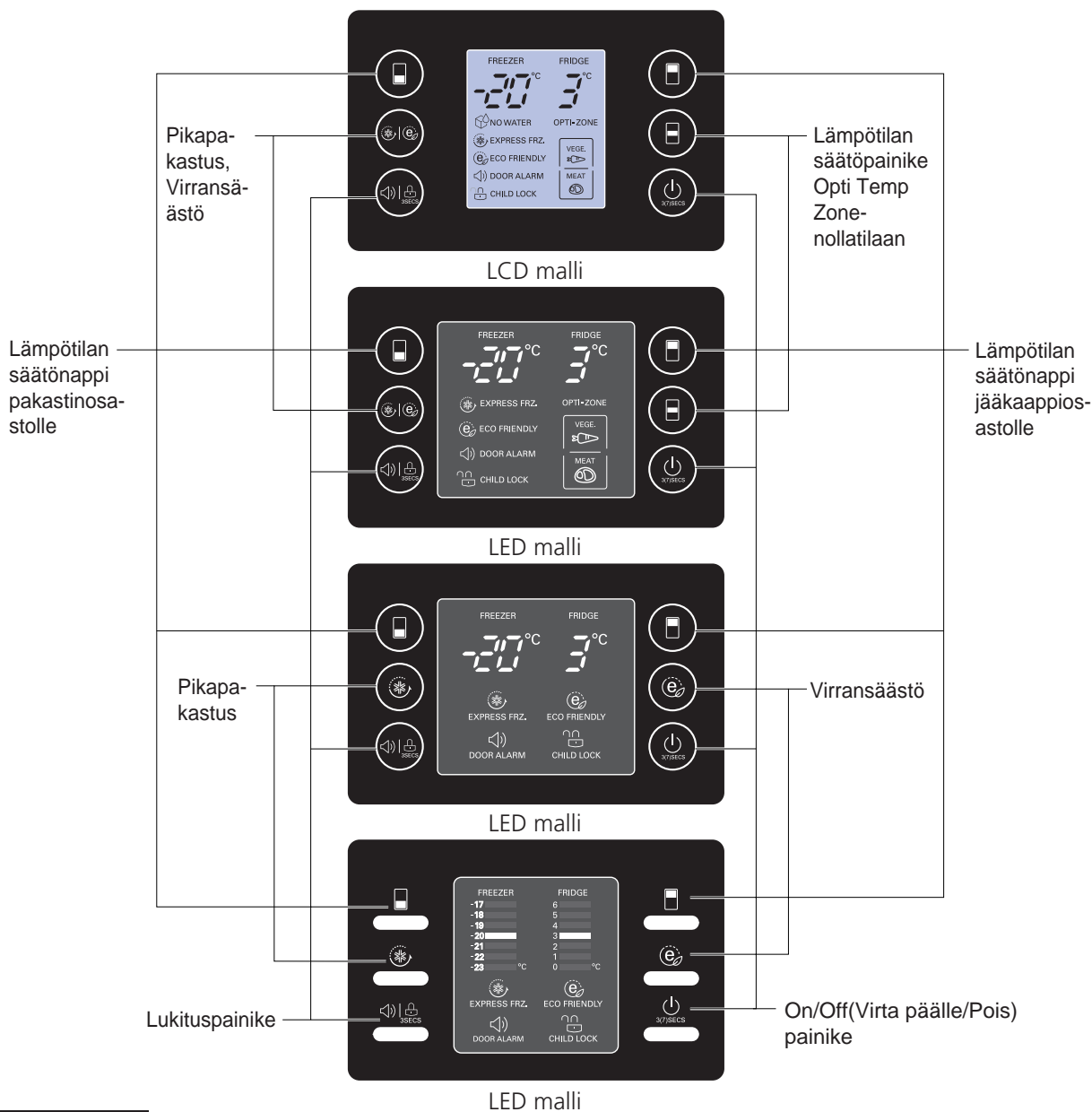

Huomautus

Kaikki LCD-mallin säädöt tehdään painamalla ensin jotakin painiketta.

Näyttöpaneeli lämpötilan säätöön

Lämpötilojen ja toimintojen säädöt



Näin säädetään jääkaappiosaston ja pakastinosaston lämpötila

- Pakastinosaston alkulämpötila on -20 °C ja jääkaappiosaston 3 °C.
Voit nyt säätää osastojen lämpötiloja haluamallasi tavalla.



LCD malli



LED malli

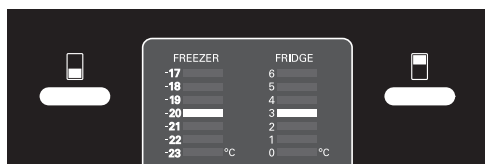

LED malli

< Ulkopuolen tyyppi >



< Sisäpuolen tyyppi >

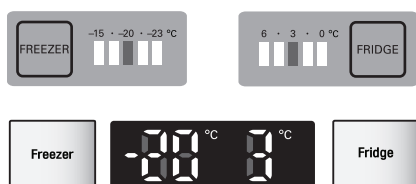

Huomautus

Todellinen sisälämpötila vaihtelee riippuen ruokien tilasta, koska ilmaistu asetuslämpötila on tavoitelämpötila, eikä jääkaapin varsinainen lämpötila.

Aluksi jääkaappi toimii heikosti. Säädä lämpötila kuten yllä sen jälkeen kun jääkaappia on käytetty vähintään 2-3 päivää.

Opti Temp Zone-säädettävä nollatila (ei kaikissa malleissa)

- Vihannekset, hedelmät (suhteellisen alhaisessa lämpötilassa) tai muun tyyppiset elintarvikkeet, kuten hitaasti sulatettava liha säilytetään painiketta painamalla.

Käyttötapa

- Voit valita mahdollisimman sopivan lämpötila-alueen säilytettävän elintarvikkeen mukaan.

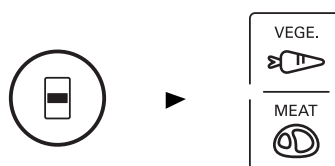

- 2-vaiheinen lämpötilan valinta vihanneksille, hedelmille (2°C) ja lihalle sekä kalalle (-1°C) on käytettävissä.
- Vihannekset ja kylmässä säilytettävät elintarvikkeet tarvitsevat kosteuden ylläpitämistä ja lihat/kalat voidaan säilyttää tuoreempina elintarvikkeiden tyypistä riippuen.
- Kun "VEGE."-painikkeen merkkivalo palaa, Opti Temp Zone on kylmiön alueella.
- Kylmiön lämpötilaa ylläpidetään -2°C ~ 3°C välillä ympäröivästä lämpötilasta riippumatta. Kylmiö on erityislämpötila-alueella.

OPTI-ZONE



Pikapakastus

- Valitse tämä toiminto oikealle pakastustavalle.
- Tällä toiminnolla voit pakastaa elintarvikkeita nopeasti. Paina kerran painiketta Express Frz. ja tämän jälkeen pikapakastustoiminto käynnistyy merkivalon syttyessä päälle.
- Express Frz. kestää noin 3/24 tuntia. Pakastuksen päätyttyä laite palautuu automaattisesti edelliseen lämpötilan asetukseen. Jos haluat pysäyttää pikapakastustoiminnon, paina 'Express Frz.'-painiketta vielä kerran, merkivalo sammuu, ja Express Frz. pysähtyy sekä jääkaappi palautuu edelliseen lämpötilan asetukseen.

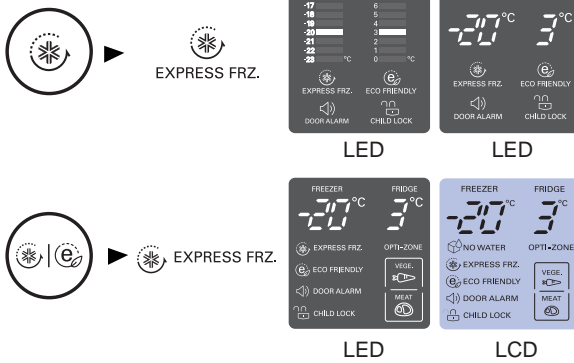

< Ulkopuolen tyyppi >



< Sisäpuolen tyyppi >

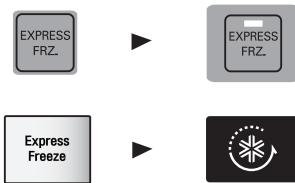

- Nuolimerkki on näkyvässä päällä-tilassa (On) vilkuttuaan ensin 4 kertaa, kun valitaan "Express Frz." (pikapakastus) päälle.

Virransäästötila

- Tämä toiminto siirtää jääkaappi-pakastimen virransäästötilaan, joka on hyödyllinen lomien aikana, koska energian kulutus alenee. Paina 'VIRANSÄÄSTÖ'-painiketta ja toiminto käynnistyy sekä merkivalo syttyy. Uusi painallus pysäyttää toiminnon.

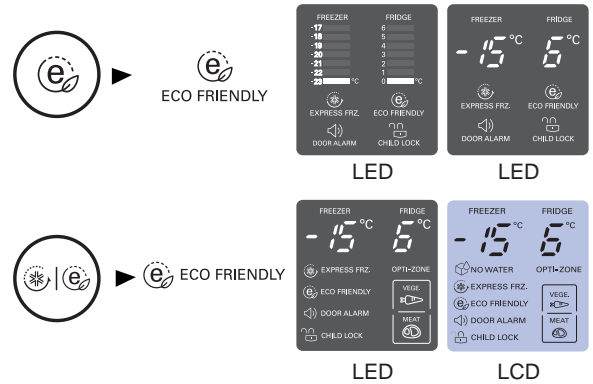

< Ulkopuolen tyyppi >



< Sisäpuolen tyyppi >



Huomautus

Kun Virransäästö tila on päällä (ON), muut painikkeet eivät ole toiminnassa. Kun poistut Virransäästö tilasta, paina Virransäästö tila pois päältä niin, että muut painikkeet ovat toiminnassa ja jääkaappi palautuu edelliselle lämpötila-asetukselle.

Itsetestaus

- Tämä toiminto havaitsee automaattisesti vian, joka tuotteessa ilmenee jääkaappia käytettäessä.
- Jos vikaa ilmenee, tuote ei toimi painikkeita painettaessa eikä normaaleja merkkejä näytetä. Älä kytke sähkövirtaa pois päältä ja ota heti yhteys huoltopisteeseen.
- Jos laitteesta katkaistaan virta, huollon asentajalta kuluu paljon aikaa viallisen osan löytämiseen.

Lukitus

LED-mallille

- Tämä painike pysäyttää toisten painikkeiden toiminnan.
- "Locking"-Lukittu ja "Un-Locking"-Vapaa toistuvat painettaessa LOCK-painiketta. (Toimintoja "Locking" Lukittu ja "Un-Locking"-Vapaa varten paina "LOCK-painiketta" 3 sekuntia.)
- Kun LOCK on valittu, eivät toiset painikkeet toimi.

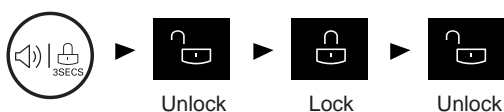

< Ulkopuolen tyyppi >

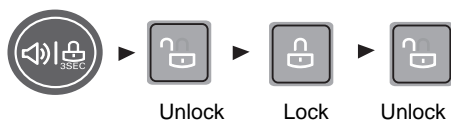

On/Off (Virta päälle/Pois)

- Painettaessa tätä painiketta jääkaapin virta kytkeytyy Päälle (On) tai Pois päältä (Off).
- Virta kytkeytyy Päälle (On) tai Pois päältä (Off) joka kerta, kun ON/OFF (Virta päälle/pois)-painiketta painetaan.
[Kytkeäksesi virran pois päältä (OFF) paina ON/OFF (Virta päälle/pois)-painiketta 3~7 sekunnin ajan.
Kytkeäksesi virran päälle (ON) paina ON/OFF (Virta päälle/pois)-painiketta 1 sekunnin ajan.]

Viileä osasto

(Käytettävissä vain muutamille malleille)

Tuoretuotteiden "0" alue
Säilytys vain lihalle ja kalalle.



Hedelmät ja vihannekset jäätyvät tässä tilassa.

"Fresh 0 Zone" alueen lämpötilaa voidaan muuttaa asetuksilla kuten listattu alapuolella. Kun jääkaappi on asetettu lämpötilalle 6°C, FRESH 0 ZONE alueen lämpötila on 4 ±2°C. Kun jääkaappi on asetettu lämpötilalle 3°C, FRESH 0 ZONE alueen lämpötila on 0 ±2°C. Kun jääkaappi on asetettu lämpötilalle 0°C, FRESH 0 ZONE alueen lämpötila on -3 ±2°C.

Kuinka suojukset irrotetaan

Pyörillä varustetut mallit

Kun vihanneshylly irrotetaan, vedä ensin hyllyä itseäsi kohti ja tämän jälkeen nosta sitä.

1. Nosta suojuksen etuosaa hieman ja vedä suojus itseäsi kohti.
2. Kallista suojusta kevyesti toiselle puolelle.
3. Vedä suojus ulos.

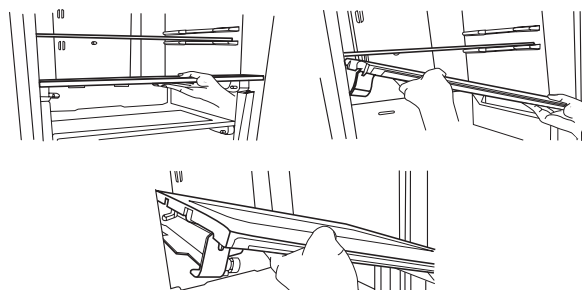

Vita Light-valo (ei kaikissa malleissa)

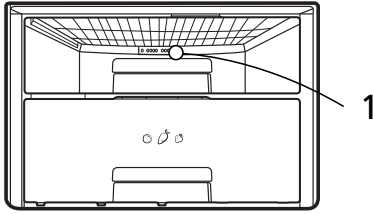

1. LED-valo toimii automaattisesti ympäri vuorokauden. Se saa vihannokset yhteyttämään. Vita Light-valoitt sijaitsevat vihanneslaatikon takana.

- Valon katselu tietyillä optisilla välineillä (esim. kaukoputki, kiikari, silmälasit, suurennuslasi) saattaa aiheuttaa silmävamman.
- LEDit toimivat automaattisesti. Älä poista LEDien suojuksia. Ota yhteys valtuutettuun huoltoon, jos LEDeihin tulee jotain vikaa.

▲ VARO

- Muiden kuin tässä määriteltyjen ohjausten, säätöjen tai menettelyjen käyttö saattaa johtaa altistumiseen vaaralliselle säteilylle.

Kuinka vihanneslokeron irrotetaan

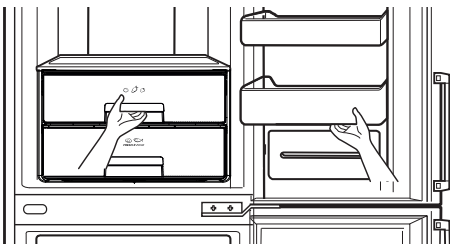

Irrota alempi kori ovesta nostamalla sitä ylös. Vedä hyllyä, kunnes se pysähtyy ja nosta sitä hieman ylös sen irrottamiseksi.

Kuinka vihannes- tai nollatilan laatikot irrotetaan (ei kaikissa malleissa)

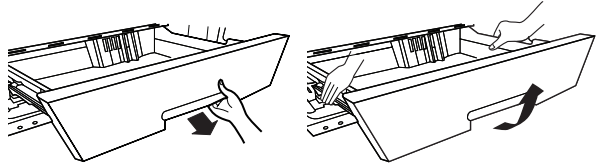

Kiskoilla varustetut mallit

Erotettaessa vihannes- ja nolatilan hylly, vedä vihanneshyllyä itseäsi kohti ja tämän jälkeen nosta hyllyä ylöspäin molemmilla käsilläsi.

Ovihälytys

- Kun jääkaapin ovi on auki jonkun aikaa, on äänimerkki kuultavissa. Ota yhteys huoltopisteeseen, jos varoitusmerkkiäni jatkuu sen jälkeen kun ovi on suljettu.
- Voit valita oven hälytyksen päälle tai pois päältä painamalla lyhyesti oven hälytyspainiketta.

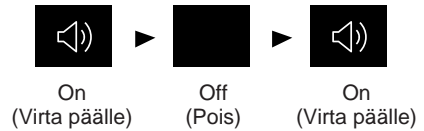

Jääpalakone

- Irrota taitettava jääpalakone, nosta se ylös ja aseta se takaisin alkuperäiseen asentoonsa.

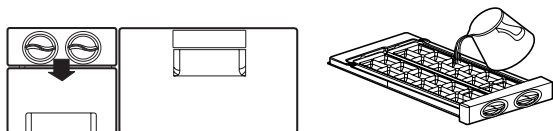

- Jää pudotetaan jääpala-astiaan kiertämällä jääpalakoneen jäänirrotuskahvaa.

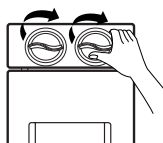

- Voit valmistaa jääpaloja ja samalla käyttää tätä pakasteiden säilytystilana. Irrota (1) (taitettava jääpalakone) kuvan mukaisesti.

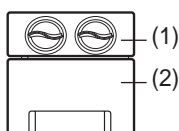

Huomautus

- Jäänirrotuskahvan kiertäminen ennen kuin vesi on kokonaan jäänyt saattaa aiheuttaa jäljellä olevan veden valumisen jääpala-astiaan, jolloin palat jäävät kiinni toisiinsa.
- Ota astiasta jääpaloja käyttöön, mutta älä kaada vettä jääpala-astiaan valmistaaksesi vedestä jäätä. Se voi jäätyä ja murtua.
- Kun se on täynnä, sen rakenne pudottaa jäät pohjalle, mikäli jääpala astiaa ei voida vetää ulos tyhjennettäväksi. Älä säilytä jäitä liian täynnä olevassa astiassa.

Jääpalakone

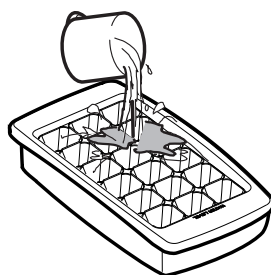

- Irrota jääpalatarjotin ja säiliö. Täytä jääpalatarjotin vedellä ja aseta se takaisin paikalleen.
- Voit asettaa säiliön ja jääpalatarjottimen pakastimen ylempään tai keskilokeroon.

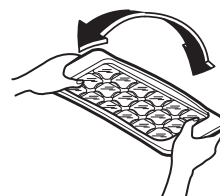

- Mikäli jääpaloja tarvitaan nopeasti, paina painiketta «EXPRESS FRZ.».
- Poista jääpalat pitämällä kiinni tarjottimen päistä ja taivuttamalla sitä hellävaraisesti.

VIHJE

Irrota jääpalat helpolla tavalla valuttamalla vettä tarjottimeen ennen sen taivutusta.

Huurteenpoisto

- Huurteenpoisto tapahtuu automaattisesti.
- Sulatusvesi valuu alas haihdutusaltaaseen ja haihtuu automaattisesti.

Vesiautomaatti (ei kaikissa malleissa)

Ominaisuudet

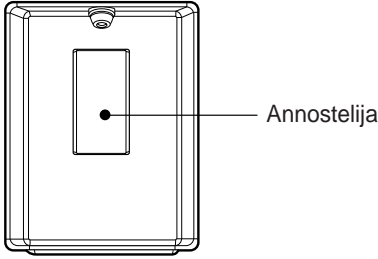

Annostelija

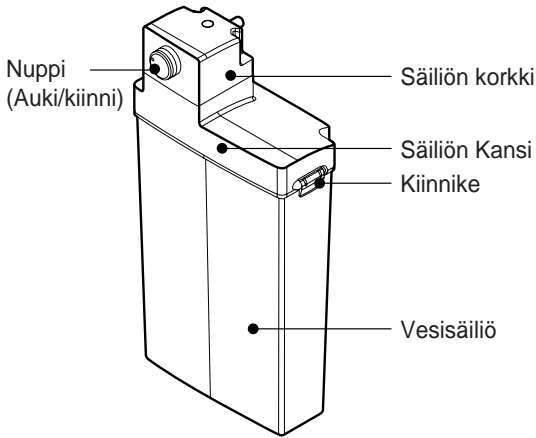

VESISÄILIÖN täyttö

1. Käännä nuppia avataksesi säiliön. Ja vedä vesisäiliö ulos. Kun kiinnike on avattu, avaa säiliön korkki ja täytä vettä käyttämällä kannua tms.
2. Kun vesi on lisätty, kiinnitä korkki paikalleen ja lukitse kiinnike.
3. Kun laite ei ole käytössä pitkiin aikoihin tai sitä käytetään ensimmäisen kerran, sinun on täytettävä vettä säiliöön yli 3.2 litraa.

Vesiautomaatti (ei kaikissa malleissa)

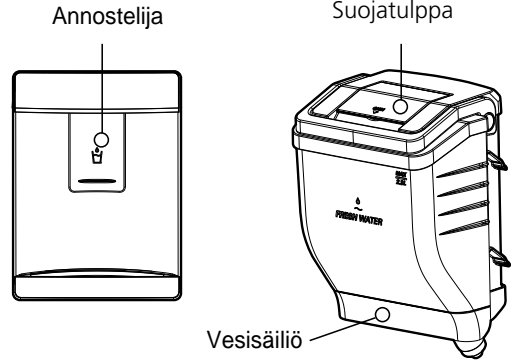

VESISÄILIÖN täyttö

Säiliö asetetaan paikalleen päinvastoin kuin se irrotetaan.

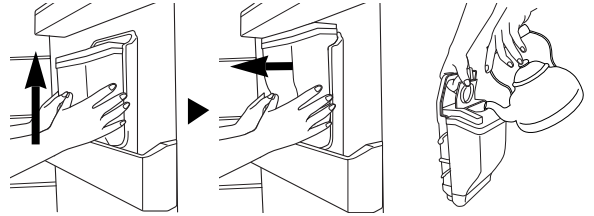

- Vesisäiliön irrottaminen
- Varo painamasta venttiiliä vasten.
- Asenna vesisäiliö huolellisesti oven omalle paikalleen.

1. Vedä vesisäiliö ulos. Avaa sitten kansi.
2. Vettä voidaan lisätä max. 2.3 L.
3. Vesisäiliön täyttämisen jälkeen. Sulje suojatulppa.

Vesipullon käyttö säiliönä

Vesipulloa käytettäessä, voit kiinnittää säiliön korkin vesipulloon vesisäiliön sijasta.

1. Käännä säiliön korkkia avaussuuntaan sen irrottamiseksi säiliöstä. Avaa vesipullo ja aseta putki vesipulloon.

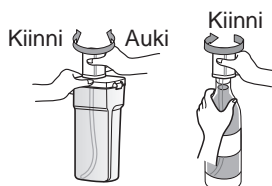

2. Asenna säiliön korkki vesipulloon (Vesipullon korkeus Alle 350 mm, alueella 300 mm). Sijoita kallistettava pidike uudelleen. Kaikki tyypit eivät ole yhteensopivia.

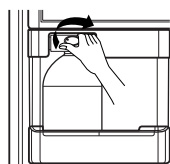

3. Asenna vesipullo oveen.

VARO

- Käytä pullottua vettä sillä hetkellä.
 - Käyttöhäiriötä voi esiintyä, mikäli käytät virvoitusjuomia, maitoa ja hedelmämehuja tai mineraalivettä (kuten Ca, MG, Si jne.).
- Kun täytät säiliön vedellä, anna kuuman veden jäähtyä ennen vesisäiliön asettamista jääkaappiin.
 - Kuuma tai lämmin vesi voi aiheuttaa käyttöhäiriötä.
- Kun asennat vesisäiliön jääkaappiin, korkin tulisi sopia runkoon ja suojanupin tulisi osoittaa kohtaan "Kiinni".
 - Jos vesisäiliötä ei ole asennettu oikein, annostelija ei ehkä toimi oikein tai vesisäiliö voi pudota pois laitteesta.
- Mikäli irrotat vesisäiliön uudelleen annostusta varten tai sen puhdistamista varten, sinun tulisi vetää vesisäiliön yläosasta ja asettaa suojanuppi osoittamaan kohtaan "Auki".

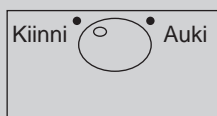

Juominen

1. Paina annostelukielekettä mukilla.
2. Painettaessa kielekettä vettä valuu automaattista.
3. Vettä ei roisku, kun kuppi poistetaan kielekkeeltä hitaasti.
4. Annostelun jälkeen voi kuulua melua koska putkeen jäänyt vesi imeytyy puhdistustarkoitusta varten.

VARO

Älä laita automaattiin mitään muita juomia kuin raikasta vettä (maitoa, mehua, hiilihappojuomia jne).
Erityisesti hiukkasia sisältäviä juomia ei saa käyttää (voivat aiheuttaa vikoja).

VAROITUS

Käytä vain juomavettä.

Pumppu voi pitää jonkin verran ääntä silloin, kun viileää vettä otetaan säiliöstä (esim. pullo, vesisäiliö).

Pulloteline

Mallin nimi : GB7143****

- Tässä viinitelineessä viinipulloja voi säilyttää vaakatasossa. Voit myös kääntää viinitelineen ja laittaa sen hyllyksi. Näin saa lisää hyllytilaa.

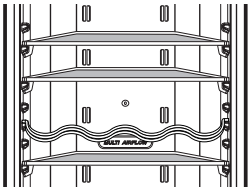

esim.) käytössä

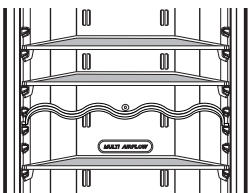

esim.) ei käytössä

Mallin nimi : GB7138****

- Pulloja voidaan säilyttää vaakatasossa tässä viinikulmauksessa. Viiniteline voidaan myös kääntää toisin päin ja asettaa se suojuksen päälle.

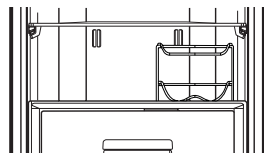
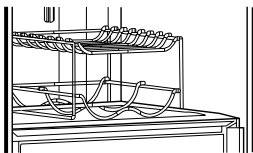

Irrotettava lasihylly

- Nosta irrotettavan lasihyllyn etuosaa.
- Vedä lasihyllyä ovea kohti n. 11 cm ~ 14 cm.
- Kallista lasihyllyä kevyesti toiselle puolelle.
- Irrota lasihylly määriteltyyn kohtaan.

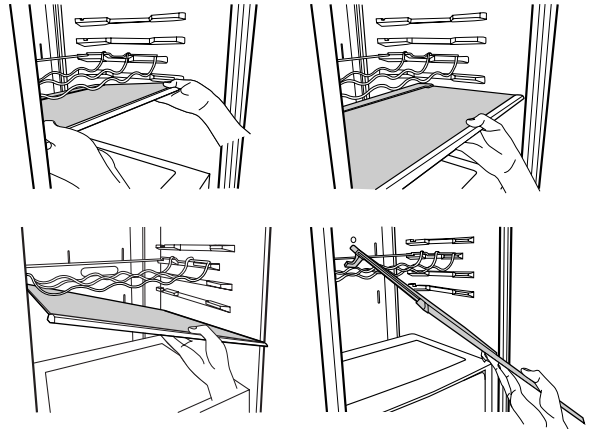

Pakastinlokero

Jos suuri määrä ruokaa on sijoitettava pakastimen osastoon,

- Pakastinosan ylempi laatikko ja käännettävä jääpala-kone on otettava pois laitteesta ja ruoka on pinottava suoraan lankahyllylle.
- Pakastinosan keskimäinen laatikko on otettava pois laitteesta ja ruoka on pinottava suoraan lankahyllylle. Pakastinosassa on lankahylly, jonka tarkoituksena on maksimoida ruokien säilytyskapasiteetti. Laatikot on tarkoitettu käteviksi vetiselle lihalle tai puoli-nestemäisessä muodossa olevalle ruoalle.

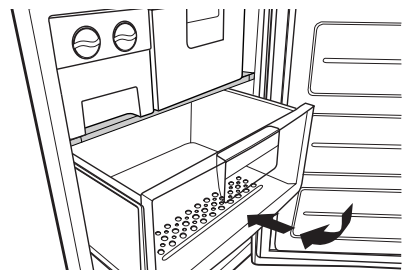

Maks. pakastuskapasiteetti

Jos sisällä on jo ruokaa, aseta pakastin kylmimpään asetukseen (-23°C) ja paina "Express frz"-painiketta muutamia tunteja ennen kuin laitat uudet tuotteet sisälle pakastimeen, jotta saat maksimi kapasiteetin, Yleensä 7 tuntia on riittävä aika.

Automaattinen jääpalakone

▲ VAROITUS

Henkilökohtaisen tapaturman vaara

ÄLÄ laita käsiäsi jääpalakoneeseen käytön aikana. Seurauksena voi olla tapaturma.

KÄYTTÖOHJEET

Uudella asennetulla jääkaapilla voi kestää 12-14 tuntia ennen jääpalojen valmistumista.

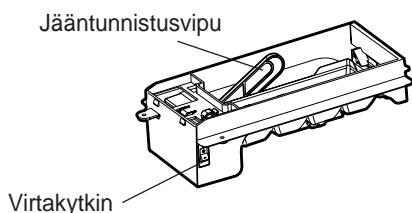

Jääpalakone

1. Automaattinen jääpalakone voi automaattisesti valmistaa 8 kuutiota samanaikaisesti, 60-80 kappaletta päivittäin. Tämä määrä voi vaihdella olosuhteista johtuen, esim. ympäristön lämpötilasta, oven avauksesta, pakastimen kuormituksesta jne.
2. Heitä ensimmäiset muutamat jääpalavalmisteet pois, koska vesiputkistoissa voi olla tehdasjäätteitä ja ne ovat kulkeutuneet putkiston myötä ensimmäisiin jääpaloihin.
3. Jääpalojen valmistus lopetetaan kun jääpalasäiliön on täynnä.
4. Mikäli et halua käyttää automaattista jääpalakonetta, aseta jääpalakoneen kytkin asentoon OFF. Mikäli haluat käyttää jääpalakonetta uudelleen, aseta kytkin asentoon ON.
5. Jos jäätä ei valmisteta säännöllisesti, vanhat jääpalat muuttuvat sameiksi, maistuvat pahalta ja niiden koko on kutistunut.

HUOMIO

Laitteesta kuuluu ääniä, kun valmiit jääpalat putoavat jääpalasäiliöön, mutta tämä on aivan normaalia. Tämä ääni ei tarkoita sitä, että laitteessa on vikaa.

▲ VAROITUS

- Jos jäätä ei valmisteta säännöllisesti, vanhat jääpalat muuttuvat sameiksi, maistuvat pahalta ja niiden koko on kutistunut.
- Älä säilytä jääpaloja yli kahden viikon ajan.

JOS ASETAT JÄÄPALAKONEEN VIRTAKYTKIMEN ASENTOON OFF

- Jos vedensyöttö katkaistaan useiksi päiviksi.
- Jos jääpalasäiliö on ollut poistettuna yli kaksi minuuttia.
- Jos jääkaappia ei käytetä useisiin päiviin.

LOMA-AJAN VALMISTELU

- Aseta jääpalakoneen virtakytkin asentoon OFF ja sammuta vedensyöttö jääkaapille.

Vesisäiliö

Vesijohtoverkkoa ei ole käytettävissä

Voit käyttää vesisäiliön vettä automaattisen jääpalakoneen toimintaan ilman vedensyötön liittämistä jääkaappiin.

Laitteen irrotus (Puhdistus)

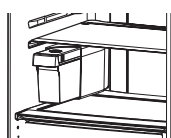

<Kuva A>

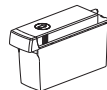

<Kuva B>

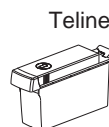

<Kuva C>

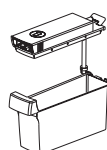

<Kuva D>

- Täytettäessä vesisäiliötä vedellä, vedä yläpuolista suojakantta vesisäiliön avaamiseksi kuvan (1) mukaisella tavalla.

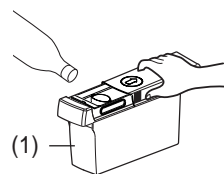

- Asennettaessa vesisäiliötä, työnnä vesisäiliötä taaksepäin niin kauan, kunnes merkkiviivat vastaavat toisiaan kuvan (2) mukaisella tavalla. Automaattinen jääpalakone ei toimi jos vesisäiliötä ei ole sijoitettu oikealla tavalla. Tässä tilanteessa näet "ei vettä" signaalin näyttöikkunassa.

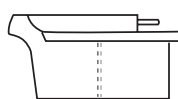

(2)

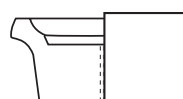

EI VETTÄ ilmaisin

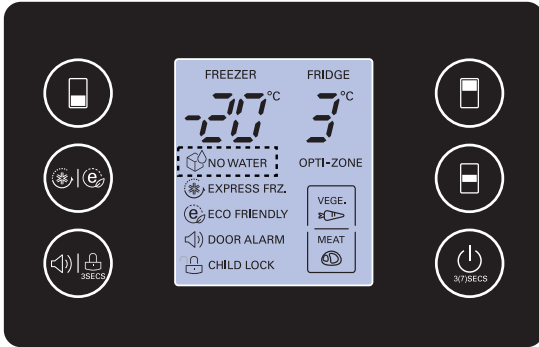

- EI VETTÄ ilmaisin () näkyy näyttöikkunassa, jos jääkaappiin ei ole asetettu vesisäiliötä, tai jos vesisäiliössä ei ole vettä.
- EI VETTÄ ilmaisin katoaa näyttöikkunasta, jos vedellä täytetty vesisäiliö on asetettu takaisin jääkaappiin. Mutta, jos tyhjä vesisäiliö on asetettu jääkaappiin, EI VETTÄ ilmaisin katoaa hetkeksi, ja hetken päästä EI VETTÄ ilmaisin näkyy uudelleen näyttöruudulla.
- Laitteesta kuuluu ääniä, kun valmiit jääpalat putoavat jääpalasäiliöön, mutta tämä on aivan normaalia. Annostelupumpun toiminta voi kuulua tömähdysääninä. Tämä on normaali ääni.

HUOMIO

- Asennettaessa tai irrotettaessa vesisäiliötä, huolehdi, ettet käytä liiallista voimaa toimenpiteiden aikana vesisäiliön vahingoittumisen välttämiseksi.
- Mikäli vesisäiliössä ei ole vettä, et voi käyttää automaattisen jääpalakoneen toimintoja.
- Suosittelemme tyhjentämään ensin jäljellä olevan veden pois säiliöstä ennen uuden veden lisäämistä säiliöön. tank, it is good to empty the water.
- Täytä vesisäiliöön 1.5L vettä.

VAROITUS

- Käytä pulloitettua vettä, jos
 - käytät virvoitusjuomia, maitoa ja hedelmämehua tai pohjavettä (Ca, MG, Si sisältäviä jne.) tai jos vedensuodatinta ei ole käytössä. Muussa tapauksessa voi käyttöhäiriöitä esiintyä laitteen käytön aikana.
- Kun täytät säiliön vedellä, anna kuumen veden jäähtyä ennen vesisäiliön asettamista jääkaappiin.
 - Kuuma vesi voi aiheuttaa käyttöhäiriöitä.
- Koska vesisäiliön on raskas, älä anna lasten käyttää tai käsitellä vesisäiliötä käsillään tapaturmien välttämiseksi.

Elintarvikkeiden säilytys

▲ VARO

- Älä säilytä alhaisissa lämpötiloissa helposti pilaantuvia elintarvikkeita, kuten banaaneja ja meloneja.
- Anna kuumien ruokien jäähtyä ennen säilytystä. Kuumien ruokien sijoittaminen jääkaappiin voi pilata muita ruokia ja nostaa sähkölaskua.
- Käytä ruokien säilytykseen kannellista astiaa. Tämä estää kosteutta haihtumasta ja auttaa pitämään ruoan maukkaana ja ravitsevana.
- Älä tuki ilmaventtiileitä elintarvikkeilla. Viileän ilman pehmeä kierto pitää jääkaappipakastimen lämpötilat tasaisina.
- Älä avaa ovea toistuvasti. Oven avaus päästää lämmintä ilmaa jääkaappipakastimeen ja nostaa sen sisälämpötiloja.
- Älä koskaan pidä liian monia elintarvikkeita ovihyllissä, koska ne voivat estää ovea sulkeutumasta kunnolla.
- Älä säilytä pulloja pakastinosastossa, ne voivat rikkoutua jäätyessään.
- Älä pakasta sulatettuja elintarvikkeita uudelleen. Silloin ruoka menettää makuaan ja ravitsevuuttaan.
- Älä säilytä jääkaapissa lääketuotteita, tieteellisiä materiaaleja tai muita lämpötiloille herkkiä tuotteita. Jääkaapissa ei saa säilyttää tuotteita, jotka edellyttävät tarkkaa lämpötilan hallintaa.
- Halutessasi pikapakastaa uusia elintarvikkeita sijoita ne pakastinosaston keskimmäiseen vetolaatikkoon, ja paina sitten 'Express Frz.'-pikapakastuspainiketta.
- Hyvän ilmankierron varmistamiseksi laitteessa, aseta pakastimen laatikot täysin oikein laitteeseen.

Vinkit energiansäästöä varten

- Älä pidä ovea auki pitkän ajan, sulje ovi niin pian kuin mahdollista.
- Emme suosittele säilyttämään liiallisia määriä ruokaa yhdellä kerralla. Jotta viileä ilma kiertää vapaasti, jätä riittävästi tilaa laitteeseen.
- Älä aseta jääkaappi-pakastimen lämpötilaa alhaisemmaksi kuin mitä tarvitaan. Älä aseta ruokaa lämpötila-anturin lähelle. Pidä etäisyyttä antureihin vähintään 5 mm.
- Anna kuumien ruokien jäähtyä ennen niiden asettamista säilytykseen. Kuumien ruokien asettaminen jääkaappi-pakastimeen voi pilata muut ruoat ja johtaa korkeisiin sähkölaskuihin.
- Älä tuki ilmanvaihtoaukkoja ruoalla. Kylmän ilman tasainen virtaus pitää jääkaappi-pakastimen lämpötilan myös tasaisena.
- Älä avaa ovea liian usein. Oven avaaminen päästää lämmintä ilmaa jääkaappi-pakastimeen ja voi aiheuttaa lämpötilan laskemista.
- Sisäisten osien pitämiseksi paikallaan, kuten korit, laatikot (jääkaappi), hyllyt ja kiinnityshyllyt. Valmistajan toimittamat osat ovat tehokkaimpia energian säästämiseksi. (Viittaus kuvaan sivulla 10, 11)

Yleisiä tietoja

Sähkökatkos

- 1~2 tunnin sähkökatkos ei aiheuta haittaa säilytetyille elintarvikkeille. Vältä oven avaamista tänä aikana.

Jos muutat

- Poista elintarvikkeet jääkaappipakastimesta ja kiinnitä rtonaiset osat tiukasti teipillä.
- Ennen kuin siirrät jääkaappipakastinta, kierrä säätöruuveja, kunnes ne pysähtyvät. Muuten ruuvit voivat naarmuttaa lattiaa tai jääkaappipakastinta ei voi siirtää.

Antikondensaatioputki

- Kondensaation estoputki on asennettu jääkaapin ja pakastimen etupuolelle. Vain pakastinta ja osaa jääkaapin sekä pakastimen välisestä osastosta estetään kosteudelta.

Antikondensaatioputki

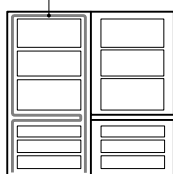

- Jääkaappipakastin saattaa tuntua kuumalta erityisesti asennuksen jälkeen tai ympäristön lämpötilan ollessa korkea. Tämä on aivan normaalia.

Ovien kääntäminen

- Jääkaappipakastin on varustettu käännettävillä ovilla, joten ne voi avata joko vasemmalta tai oikealta, kumpi tapa parhaiten sopii keittiöosi.

OVIKAHVAT (2-osaisiin malleihin)

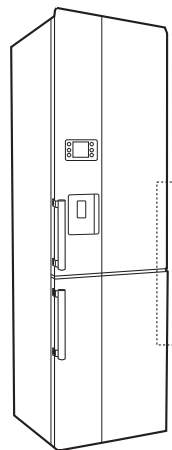

- Mikäli ostamanne kylmälaite on kaksivärinen ja haluatte vaihtaa kaapin kätisyyden, voitte joko siirtää alkuperäiset kahvat oven toiselle reunalle tai voitte ostaa lisävarusteena toisenväriset kahvat. Ostaaksenne toisen väriset kahvat, ottakaa yhteys LG:n asiakaspalveluun. Asiakaspalvelun puhelinnumero löytyy tuotteen takuutodistuksessa. Voitte myös vaihtoehtoisesti tilata kahvat jälleenmyyjäliikkeestä, josta ostitte tuotteen.

▲ VARO

Jos haluat muuttaa ovet käänteiseksi, ota yhteys jälleenmyyjäsi.
Ovien kätisyyden vaihto ei kuulu takuun piiriin.

Puhdistus

Ennen puhdistusta

Irrota ehdottomasti verkkojohto pistorasiasta.

Ulkotilat

Puhdista jääkaappiakastimen ulkopuoli kuumaan veteen tai nestemäiseen pesuaineeseen kostutetulla pehmeällä kankaalla.

Jos käytät pesuainetta, muista pyyhkiä pinnat puhtaalla kostealla kankaalla.

Sisätilat

Sama kuin yläpuolella.

Pesun jälkeen

Tarkista, että verkkojohto ei ole vaurioitunut, pistoke ei ole ylikuumentunut, ja että pistoke on kunnolla työnnetty seinäpistorasiaan.

▲ VAROITUS

Pestyäsi laitteen vedellä muista kuivata se kangaspalalla.

Älä käytä hiovia aineita, petrolia, bentseeniä, ohennetta, hydrokloridihappoa, kiehuvaa vettä, karkeaa harjaa jne., koska ne voivat vioittaa jääkaappiakastimen osia.

Tippakaukalo

Pyhyi pois kosteus ovi-osan ja tippa-astian ympäriltä pehmeällä kankaalla.

Vesiautomaatin ulkopuoli

Pyhyi kosteus jne. automaatin ja ANNOSTELIJAN TULPAN ulkopuolelta käyttämällä liinaa.

Vesisäiliö

1. Käännä nuppia avataksesi.
Ja vedä vesisäiliö ulos.
2. Kun kiinnike on irrotettu, puhdista ja huuhtele VESISÄILIÖ sisä- ja ulkopuolelta käyttämällä mietoa puhdistusainetta.

Vesisäiliön korkki & kansi

Puhdista ja huuhtele vesisäiliön korkki ja kansi käyttämällä mietoa puhdistusainetta.
Eryityisesti säiliön kannen karkea osa puhdistuu mukavimmin pienellä harjalla.

▲ VARO

Älä irrota ruuvia ja putkea säiliön korkista.
Puhdista ulkopinnat.

Smart Diagnosis™

(Ei kaikissa malleissa)

Jos jääkaappisi kanssa ilmenee ongelmia, sinulla on mahdollisuus lähettää tietoja puhelimesi välityksellä LG-palvelukeskukseen. Tämä antaa mahdollisuuden puhua suoraan koulutettujen asiantuntijoidemme kanssa. Asiantuntija tallentaa lähetetyt tiedot koneestasi ja käyttää niitä tilanteen analysointiin sekä nopeaan ja tehokkaaseen diagnoosin tekoon.

Jos jääkaappisi kanssa ilmenee ongelmia, soita LG-palvelukeskukseen. Käytä Smart Diagnosis - ominaisuutta vain, jos LG-palvelukeskuksen edustaja niin pyytää. Lähetysäännet, joita kuulet, ovat normaaleja ja muistuttavat faksin ääntä.

Smart Diagnosis - toimintoa ei voida aktivoida, jos jääkaappisi ei ole liitettyä verkkovirtaan. Jos jääkaappisi ei kytkeydy päälle, vianetsintä on suoritettava ilman Smart Diagnosis -toimintoa.

Soita ensin LG-palvelukeskukseen. Käytä Smart Diagnosis - ominaisuutta vain, jos LG-palvelukeskuksen edustaja niin pyytää.

1. Avaa jääkaapin ovi.



3 sec.

2. Paina ja pidä 'Pakastin' - painiketta 3 sekuntia.



Huomio

Jos ovi on ollut auki yli minuutin, sinun täytyy sulkea ovi ja aloittaa uudelleen kohdasta 1

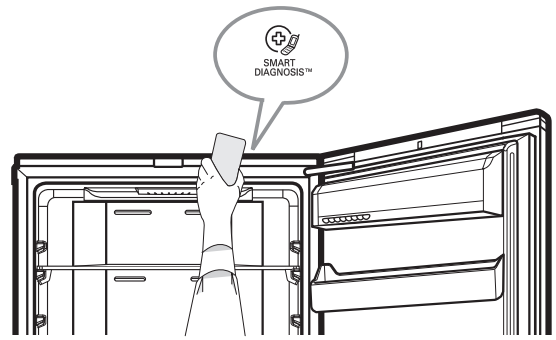

3. Pidä puhelimen mikrofonia operaattorin ohjeita noudattaen lähellä "SmartDiagnosis"- kuvaketta.
4. Pidä puhelinta paikoillaan, kunnes lähetyksen äänimerkki lakkaa kuulumasta.
5. Pidä puhelin paikoillaan kunnes äänilähetys on päättynyt. Tämä kestää noin 3 sekuntia. Jatka keskustelua asiantuntijan kanssa, joka pystyy neuvomaan sinua käyttäen analyysiä varten lähetettyä tietoa.

Huomio

- Saat parhaan tuloksen, kun et liikuta puhelinta silloin kun äänisignaaleja lähetetään.
- Jos palvelukeskuksen edustaja ei saa tallennettua tietoja tarkasti, sinua saatetaan pyytää tekemään toimenpide uudelleen.
- Alueista johtuvat puhelujen laatuerot saattavat vaikuttaa toimintoon.
- Käytä kodin lankapuhelinta paremman suorituskyvyn saamiseksi, mikä johtaa parempaan palveluun.
- Huono puhelun laatu saattaa johtaa huonolaatuiseen tiedon siirtoon puhelimestasi koneeseen, mikä saattaa aiheuttaa sen, että Smart Diagnosis ei toimi kunnolla.

Katso tietoja tästä luettelosta ennen kuin soitat huoltoon.

Se voi säästää sinulle sekä aikaa että kuluja.

Luettelo sisältää yleisiä ilmiöitä, jotka eivät ole seurausta valmistusvivoista tai materiaaliveivoista tässä laitteessa.

Ongelma	Mahdollinen syy
Jääkaappipakastin ei toimi	<ul style="list-style-type: none"> • Verkkojohdon pistoke voi olla irrotettu pistorasiasta. Laita pistoke pistorasiaan kunnolla. • Huoneiston varoke on palanut tai vikavirtasuojia lauennut. Tarkista ja/tai vaihda varoke tai viritä vikavirtasuojia. • Sähkökatko. Tarkista toimivatko muut sähkölaitteet.
Jääkaappi- tai pakastinosasto on liian lämmin	<ul style="list-style-type: none"> • Lämpötilasäädin ei ole oikeassa asennossa. Lue kohta Lämpötilan säätö • Laite on sijoitettu liian lähelle lämmönlähdettä. • Lämmin sää/toistuvat ovien avaukset. • Ovi jätetty auki pitkäksi ajaksi. • Pakkaus estää ovea sulkeutumasta tai tukkii pakastinosaston ilmakanavan.
Tärinää tai kolisevia tai epätavallisia ääniä	<ul style="list-style-type: none"> • Lattia, jolle jääkaappipakastin on asennettu, on epätasainen tai jääkaappipakastin ei ehkä seiso vakaasti. Tasaa se kiertämällä säätöruuveja. • Tarpeettomia esineitä sijoitettu jääkaappipakastimen taakse.
Huurretta tai jääkiteitä pakasteissa	<ul style="list-style-type: none"> • Ovi on saattanut jäädä raolleen tai pakkaus pitää ovea auki. • Ovea avataan liian tiheään tai se on auki liian kauan. • Huurre pakkauksilla on normaalia.
Kosteutta muodostuu kaapin pinnoille	<ul style="list-style-type: none"> • Tätä ilmiötä esiintyy todennäköisesti kosteassa tilassa. Pyyhi kosteus pois kuivalla pyyhkeellä.
Kosteutta kertyy sisäpuolelle	<ul style="list-style-type: none"> • Ovea avataan liian tiheään tai se on auki liian kauan. • Kostealla säällä ilman mukana tulee kosteutta jääkaappiin ovien ollessa auki.
Jääkaapissa on hajuja	<ul style="list-style-type: none"> • Voimakashajuiset elintarvikkeet tulisi pitää tiiviin kannen alla tai käärittyinä kelmuun. • Tarkista, ettei ruokia ole pilaantunut. • Sisätilat pitäisi puhdistaa. Lue kohta PUHDISTUS.

Ovi ei sulkeudu kunnolla

- Elintarvikepakkaus pitää ovea auki. Siirrä pakkauksia, jotka estävät ovea sulkeutumasta.
- Jääkaappipakastin ei ole täysin pystysuorassa. Säädä säätöruuveja.
- Lattia, jolle jääkaappipakastin on asennettu, on epätasainen tai jääkaappipakastin ei ehkä seiso vakaasti. Nosta hieman etupuolta säätöruuveilla.

Sisävalo ei pala

- Pistorasiaan ei tule virtaa.
- Kun lamppu on vaihdettava, ota yhteys jälleenmyyjään.

Ei vettä annostelussa

- Vesisäiliön veden taso liian alhainen. Täytä vesisäiliöön yli 3,2 l vettä.



VANHOJEN LAITTEIDEN HÄVITTÄMINEN

1. Tämä merkki tuotteessa tarkoittaa, että tuote kuuluu sähkö- ja elektroniikkalaiteromusta annetun EU-direktiivin 2002/96/EY soveltamisalaan.
2. Kaikki elektroniset laitteet ovat ongelmajätettä, joten ne on toimitettava paikalliseen keräyspisteeseen.
3. Vanhan laitteen asianmukainen hävittäminen ehkäisee mahdollisia ympäristöön ja terveyteen kohdistuvia haittavaikutuksia.
4. Lisätietoa vanhan laitteen hävittämisestä saat ottamalla yhteyden paikallisiin viranomaisiin, kierrätyskeskukseen tai myymälään, josta ostit laitteen.



MFL67794801



The model and serial number of the refrigerator is located on the back or one side of the refrigerator. Record it below should you ever need service.

MODEL _____
SERIAL _____

Manufacturer address:

LG Electronics Wrocław Sp. z o.o.,
ul. LG Electronics 1-2, Biskupice Podgórne,
55-040 Kobierzyce, Poland.

Printed in Poland