



MANUAL DEL PROPIETARIO

# MINI COMPONENTE

Por favor, lea este manual detenidamente antes de poner en funcionamiento el equipo y guárdelo para futuras consultas.

CM9550 (CM9550, NS9550F/S, NS9550W)

## Información de seguridad



**PRECAUCIÓN:** PARA REDUCIR EL RIESGO DE UN CHOQUE ELÉCTRICO, NO quite la cubierta (ni la parte trasera) de este aparato. No hay partes internas que puedan ser reparadas por el usuario; para hacer reparaciones, contacte al personal de servicio calificado.

Este símbolo de rayo con punta de flecha dentro de un triángulo equilátero tiene por finalidad advertir al usuario sobre la presencia de voltaje peligroso, no aislado, dentro de la carcasa del producto, que puede ser de suficiente magnitud para constituir un riesgo de choque eléctrico para las personas.



El signo de exclamación dentro de un triángulo equilátero tiene por finalidad advertir al usuario sobre la presencia de instrucciones importantes de operación y mantenimiento (servicio) en los documentos que acompañan al producto.



**ADVERTENCIA:** PARA EVITAR EL RIESGO DE FUEGO O CHOQUE ELÉCTRICO, NO exponga este aparato a la lluvia ni a la humedad.

**PRECAUCIÓN:** No exponga el aparato al agua (goteo o salpicaduras), y no coloque sobre el mismo ningún recipiente con agua, como jarrones.

**ADVERTENCIA:** No instale este equipo en espacios confinados, como libreros o unidades similares.

**PRECAUCIÓN:** No use dispositivos de alto voltaje cerca de este producto. (Por ejemplo, un matamoscas eléctrico) Ya que este producto puede experimentar fallas de funcionamiento debido a choques eléctricos.

**PRECAUCIÓN:** Este aparato emplea un sistema láser. Para asegurar el uso apropiado de este aparato, por favor lea cuidadosamente este manual del propietario y consérvelo para consulta. Si la unidad necesita mantenimiento, póngase en contacto con un centro de servicio autorizado. La utilización de controles o ajustes, o la realización de procedimientos diferentes a los especificados en este manual puede resultar en exposiciones peligrosas a la radiación. Para evitar exposiciones directas al rayo láser, no intente abrir la carcasa.

**PRECAUCIÓN:** No bloquee las aberturas de ventilación. Realice la instalación siguiendo las instrucciones del fabricante. La carcasa cuenta con ranuras y aberturas para ventilación y para garantizar el correcto funcionamiento del aparato y protegerlo del calentamiento excesivo.

Nunca se deben bloquear las aberturas por colocar el producto sobre una cama, un sofá, una alfombra u otra superficie similar. Este producto no se debe colocar en instalaciones confinadas, como libreros o estantes, salvo si se proporciona ventilación adecuada y cumplen las instrucciones del fabricante.

**PRECAUCIÓN respecto al cable de alimentación**

Para la mayoría de los aparatos, se recomienda colocarlos en un circuito exclusivo;

Es decir, un circuito con un único tomacorriente que alimente sólo a ese aparato y no tenga otros tomacorrientes ni ramales. Para estar seguro, verifique la página de especificaciones de este manual del propietario. No sobrecargue los tomacorrientes de pared. Los tomacorrientes y extensiones sobrecargados, sueltos o dañados, los cables de alimentación pelados y los aislamientos de cables dañados o cuarteados son peligrosos. Cualquiera de estas condiciones puede provocar descargas eléctricas o incendios. Examine periódicamente el cable de su aparato y, si su aspecto indica daños o deterioros, desenchúfelo, deje de usarlo y haga que un centro de servicios autorizado sustituya el cable por un repuesto idéntico. Proteja el cable de alimentación de maltratos físicos o mecánicos, tales como estar torcido, doblado o pinchado, o que se le aplaste al cerrar una puerta o se le camine encima. Preste especial atención a los enchufes, tomacorrientes de pared y los puntos donde el cable sale del aparato.

El enchufe de corriente es el dispositivo de desconexión. En caso de emergencia, el enchufe de corriente debe permanecer fácilmente accesible.

Este dispositivo está equipado con una batería o acumulador portátil.

**Modo seguro para retirar la batería o el paquete de baterías del equipo:**

Retire la batería o el paquete de baterías usado, siguiendo los pasos de instalación en orden inverso. Para evitar la contaminación del ambiente y posibles amenazas a la salud humana y animal, la batería usada debe ser colocada en un contenedor adecuado en un punto de recolección designado. No se deshaga de las baterías junto con la basura normal. Se recomienda usar los sistemas locales de recolección de baterías y acumuladores. La batería no debe ser expuesta a calores excesivos, como los de los rayos solares, el fuego o similares.

# Índice

## 1 Primeros pasos

- 2 Información de seguridad
- 6 Características exclusivas
- 6 Accesorios
- 7 Requisitos de archivos reproducibles
  - 7 – Requisitos de archivos de música
  - 7 – Dispositivos USB Compatibles
  - 7 – Requisitos de dispositivos USB
- 8 Control remoto
- 10 Panel superior
- 12 Panel frontal

## 2 Conexión

- 13 Cómo fijar el núcleo de ferrita
  - 13 – Fije el núcleo de Ferrita para los cables de las bocinas
- 13 Conexión a las bocinas
  - 13 – Conexión de los cables de luz de las bocinas a la unidad
- 14 – El apilamiento de altavoces
- 15 Conexión de equipos opcionales
  - 15 – Conexión AUX IN
  - 15 – Conexión PORT.IN
  - 16 – Conexión USB
  - 16 – Conexión de la antena

## 3 Operación

- 17 Operaciones básicas
  - 17 – Operaciones CD/USB
- 18 – Reproducción automática
- 18 – Selección de una carpeta y un archivo MP3/WMA
  - 19 – Borrado de un archivo MP3/WMA
- 19 Efectos de reproducción
  - 19 – DJ EFFECT
  - 19 – Efecto SCRATCH
- 20 – AUTO DJ
- 21 Utilización de la tecnología inalámbrica BLUETOOTH®

- 21 – Escuchar música almacenada en los dispositivos Bluetooth
- 23 – Vinculación de su unidad y un dispositivo Bluetooth a través de una etiqueta NFC
- 24 Uso de la aplicación Music Flow Bluetooth
  - 24 – Instale la aplicación "Music Flow Bluetooth" en su dispositivo Bluetooth.
  - 25 – Active el Bluetooth con la aplicación "Music Flow Bluetooth"
- 26 Operaciones de radio
  - 26 – Escuchar la radio
  - 26 – Cómo mejorar una mala recepción de emisiones en FM
  - 26 – Presintonización de estaciones de radio
  - 26 – Borrado de todas las estaciones memorizadas
- 27 Ajuste del sonido
  - 27 – Configuración del modo de sonido
  - 27 – Configuración del USER EQ
- 28 Operaciones avanzadas
  - 28 – Grabación a USB
  - 30 – Reproducción JUKE BOX
- 31 Otras funciones
  - 31 – Apague el sonido temporalmente
  - 31 – Modo CHILDSAFE
  - 31 – Visualización de la información de archivos (ETIQUETA ID3)
  - 31 – DEMO
  - 32 – Uso del micrófono
  - 32 – Encendido/apagado de BEAT LIGHTING
  - 32 – Uso de X-FLASH
- 33 Ajuste del reloj
  - 33 – Ajuste del reloj con la aplicación "Music Flow Bluetooth"
  - 33 – Utilización del reproductor como despertador
  - 33 – Configuración del temporizador de apagado automático
  - 33 – Regulador de intensidad de luz
- 34 Apagado automático
  - 34 – Encendido AUTO POWER
  - 35 LG Sound Sync

## **4 Solución de problemas**

---

- 37 Solución de problemas
- 37 - General

## **5 Apéndice**

---

- 39 Especificaciones generales
- 40 Especificaciones de las bocinas
- 40 Marcas comerciales y permisos
- 41 Mantenimiento
- 41 - Notas sobre los Discos
- 41 - Manejo de la unidad

1

2

3

4

5

## Características exclusivas

### Bluetooth®

Para escuchar música almacenada en su dispositivo **Bluetooth**.

### Entrada portátil

Para escuchar música desde su dispositivo portátil (MP3, Notebook, etc.)

### Efectos de reproducción

Para escuchar música con diferentes efectos de sonido y reproducción.

### Grabación directa en USB

Graba música en su dispositivo USB.

### Music Flow Bluetooth

Music Flow Bluetooth es una aplicación diseñada para permitirle tomar el control de algunos de los dispositivos de audio más recientes de LG. Consulte la página 25.

### LG Sound Sync

Controla el nivel de volumen de la unidad mediante el control remoto de su TV LG compatible con LG Sound Sync.

## Accesorios

Por favor, revise e identifique los accesorios proporcionados.

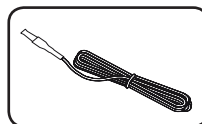

Antena FM (1)

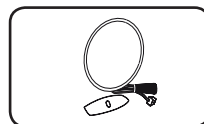

Antena AM (1)

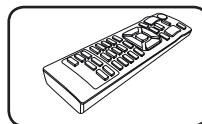

Control remoto (1)

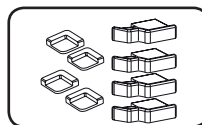

Pie de goma (8)

## Requisitos de archivos reproducibles

### Requisitos de archivos de música

La compatibilidad de los archivos MP3/WMA con esta unidad está limitada de la siguiente manera:

- Frecuencia de muestreo: desde 32 hasta 48 kHz (MP3), desde 32 hasta 48 kHz (WMA)
- Velocidad de bits: desde 32 hasta 320 kbps (MP3), desde 40 hasta 192 kbps (WMA)
- Número máximo de archivos: CD de datos: 999 / USB : 2 000
- Número máximo de carpetas: CD de datos: 99 / USB : 200
- Extensiones de archivos: ".mp3"/".wma"
- Es posible que ciertos archivos MP3/WMA no se puedan reproducir, dependiendo del tipo de formato del archivo.
- Formato de archivos de CD-ROM: ISO9660/JOLIET
- Recomendamos que utilice Easy-CD Creator, el cual crea un sistema de archivos ISO 9660.

DTS no es compatible. Para el formato de audio DTS no hay salida de audio.

Al formatear discos regrabables, debe seleccionar la opción de formato de disco en [Mastered (Digitalizado)] para compatibilizar los discos con los reproductores LG. Cuando configure la opción en Sistema Archivo en Directo, no podrá usarla en reproductores LG.

(Digitalizado/Sistema Archivo en Directo: Sistema de formato de disco para Windows Vista)

### Dispositivos USB Compatibles

- Reproductor MP3: Reproductor MP3 tipo Flash
- Unidad USB Flash: Dispositivos compatibles con USB2.0 o USB1.1.
- La función USB de esta unidad no es compatible con todos los dispositivos USB.

### Requisitos de dispositivos USB

- Los dispositivos que requieren un programa de instalación adicional al ser conectados a una computadora, no son compatibles.
- No retire el dispositivo USB mientras está en funcionamiento.
- En el caso de USB de gran capacidad, la búsqueda puede tomar más que unos cuantos minutos.
- Para evitar pérdidas de datos, respalde todos sus datos.
- Si usa un cable de extensión USB o un concentrador USB, el dispositivo USB no será reconocido.
- El sistema de archivos NTFS no es compatible. (Solo es compatible el sistema de archivos FAT(16/ 32).)
- Esta unidad reconoce hasta 2 000 archivos.
- No son compatibles los discos duros externos, los lectores de tarjetas, los dispositivos bloqueados ni los dispositivos USB de tipo duro.
- El puerto USB de la unidad no puede ser conectado a una PC. La unidad no puede ser usada como dispositivo de almacenamiento.
- Es posible que algunos dispositivos USB no funcionen con esta unidad.

## Control remoto

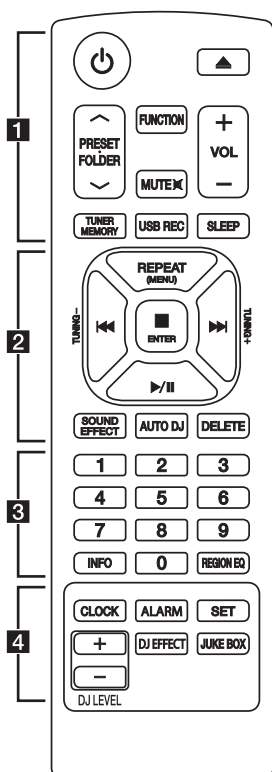

### Instalación de las baterías

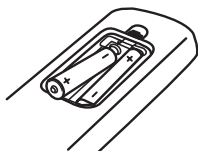

Quite la cubierta de las baterías de la parte posterior del control remoto e inserte dos baterías (tamaño AAA) haciendo coincidir **+** y **-** correctamente.

1

**⏻ (Encendido/Apagado):** Enciende o apaga la unidad.

**⏮ (Abrir/Cerrar):** Abre y cierra la bandeja del disco.

#### PRESET-FOLDER $\wedge$ / $\vee$ :

- Busca una carpeta con archivos MP3/WMA. Cuando se esté reproduciendo un CD/USB que contiene archivos MP3/WMA en varias carpetas, presione **PRESET-FOLDER  $\wedge$ / $\vee$**  para seleccionar la carpeta que desee reproducir.
- Elige un número preestablecido para una estación de radio.

**FUNCTION:** Selecciona la función y la fuente de entrada.

**MUTE  $\times$ :** Silencia el sonido.

**VOL +/- :** Se usa para ajustar el volumen de las bocinas.

#### TUNER MEMORY :

- Almacena estaciones de radio.
- Borra todas las emisoras guardadas.

**USB REC :** Grabación USB directa.

**SLEEP:** Configura el sistema para apagarse automáticamente a una hora concreta. (Regulador de luz: la ventana de visualización se pondrá a media luz).



## 2

**REPEAT (MENU)** : Permite escuchar las pistas/ archivos de forma repetida o aleatoria.

**TUNING-/+** : Selecciona las estaciones de radio.

**◀◀/▶▶**(Saltar/Buscar) :

- Avanza o retrocede rápidamente.
- Busca una sección dentro de una pista/ archivo.

**■ ENTER** :

- Detiene la reproducción.
- Cancela la función DELETE.

**▶/||** (Reproducir/Pausa):

- Inicia o pone en pausa la reproducción.
- Selecciona STEREO/MONO.

**SOUND EFFECT**: Elige las impresiones de sonido.

**AUTO DJ** : Selecciona el modo AUTO DJ. (Para obtener más información, consulte la página 20)

**DELETE** :

- Borra los archivos MP3/WMA. (Únicamente para USB).
- Borra una canción en la lista JUKE BOX.

## 3

Botones numéricos del **0** al **9**: Seleccionan pistas o archivos numerados, o números preseleccionados.

**INFO**

- Ve informaciones acerca de su música. Un archivo MP3 a menudo viene con una etiqueta ID3. La etiqueta incluye la información de Título, Artista, Álbum o Duración.
- Ve la dirección del dispositivo **Bluetooth** conectado en modo Bluetooth.

**REGION EQ** : Elige el ecualizador regional.

## 4

**CLOCK**: Configura un reloj y comprueba una hora.

**ALARM** : Con la función ALARM puede encender la reproducción de CD o USB y la recepción del sintonizador a la hora deseada.

**SET**: Confirma la configuración.

**DJ EFFECT** : Selecciona el modo DJ EFFECT. (Ver página 19)

**JUKE BOX** :

- Selecciona el modo JUKE BOX.
- Crea su lista de favoritos.

**DJ LEVEL +/-** : Ajusta el nivel de sonido de DJ EFFECT.

# Panel superior

1

Primeros pasos

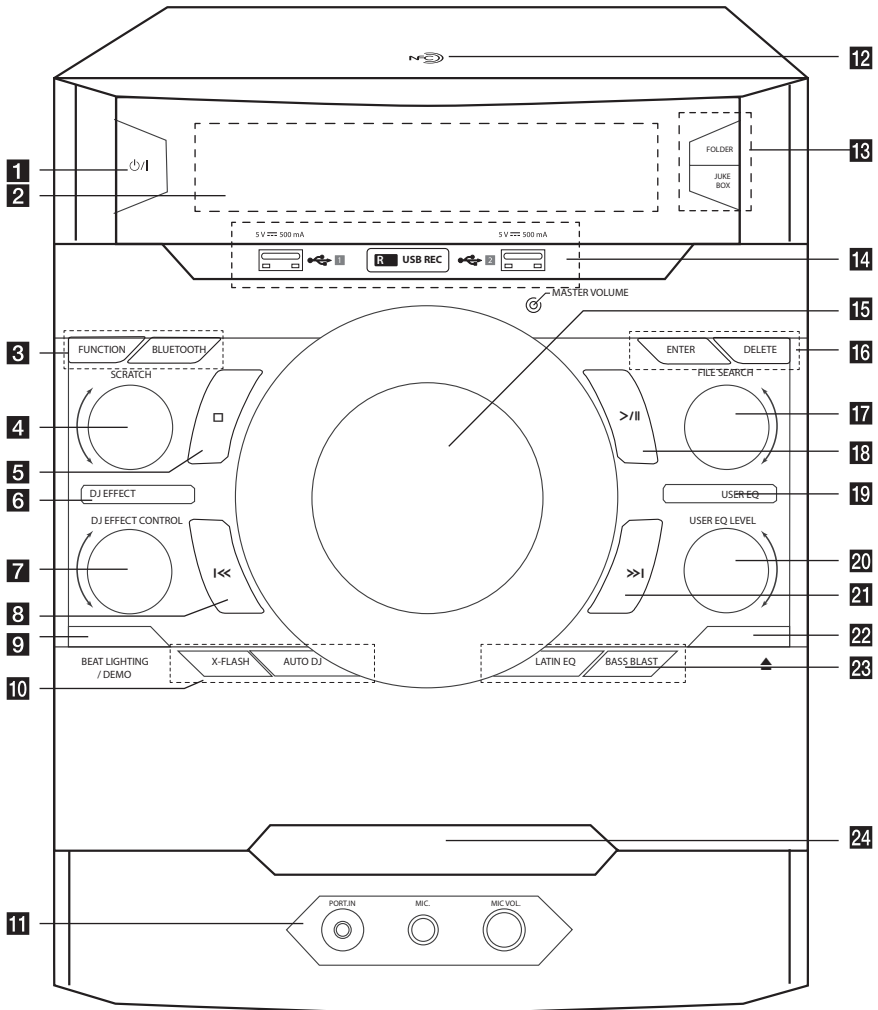

**1**  (Encendido)

**2** Ventana de visualización

**3** **FUNCTION**

Escoge la función y la fuente de entrada.

**BLUETOOTH**

Activa la función BLUETOOTH.

**4** **SCRATCH**

Gire en sentido horario o antihorario para hacer sonido Scratch.

**5**  (Stop)

Detiene la reproducción o cancela la función DELETE.

**6** **DJ EFFECT**

Selecciona el modo DJ EFFECT. (Para obtener más información, consulte la página 19).

**7** **DJ EFFECT CONTROL**

Ajuste el nivel de DJ EFFECT.

**8**  (Saltar/Buscar)

- Busca hacia atrás.
- Salta a la pista/archivo anterior.

**9** **BEAT LIGHTING / DEMO**

- Enciende/apaga los efectos de iluminación.
- Muestra el modo Demo (BEAT LIGHTING : Se ilumina el LED rojo de la bocina.)

**10** **X-FLASH**

- Selecciona un modo X-FLASH.
- Ajusta el nivel X-FLASH. (Consulte la página <?>.)
- (X-FLASH: El LED blanco ilumina el del altavoz.)

**AUTO DJ**

Selecciona el modo AUTO DJ (Para obtener más información, consulte la página <?>).

**11** **PORT. IN** jack

**MIC.** jack

**MIC VOL.**

**12** 

Se puede conectar fácilmente con dispositivos Bluetooth mediante la etiqueta NFC. (Ver página <?>)

**13** **FOLDER**

Se desplaza a la carpeta y archivo en el modo de selección.

**JUKE BOX**

- Crea su lista de favoritos.
- Enciende y apaga JUKE BOX.

**14** Puerto USB 1/2

Usted puede reproducir o grabar archivos de sonido conectando el dispositivo USB.

 **USB REC**

Graba al USB.

**15** Control de volumen

Ajusta el volumen de los altavoces.

**16** **ENTER**

Se desplaza a la carpeta y archivo en el modo de selección.

**DELETE**

- Borra una canción en la lista JUKE BOX.
- Elimina archivos MP3 / WMA. (Sólo USB)

**17** **FILE SEARCH**

Selecciona una carpeta y un archivo en la función CD/USB.

**18**  **>||**

- Salta rápido adelante o atrás.
- Busca una sección dentro de una pista/archivo.

**19** **USER EQ**

Control de registro de sonido.

**20** **USER EQ LEVEL**

Ajusta el nivel de sonido BASS, MIDDLE, TREBLE cuando se configura USER EQ.

**21**  **>>|** (Saltar/Buscar)

- Busca hacia delante.
- Salta a la pista/archivo siguiente.

**22** 

Abre y cierra la bandeja del disco.

**23** **LATIN EQ**

Elige un ecualizador específico local.

**BASS BLAST**

Selecciona directamente el efecto BASS BLAST o STANDARD.

**24** Bandeja de disco

## Panel frontal

1

Primeros pasos

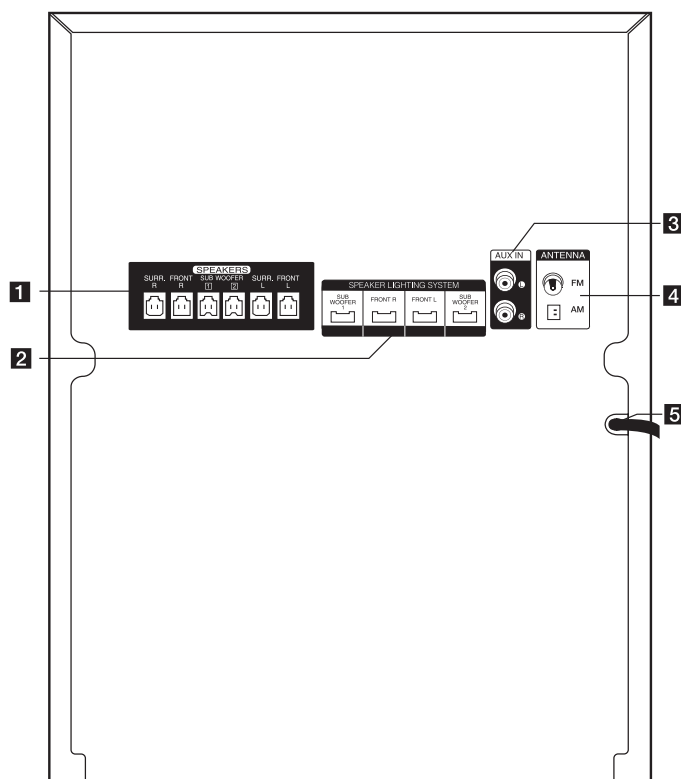

- 1** Conector de altavoces
- 2** **SPEAKER LIGHTING SYSTEM**
- 3** Conector auxiliar (**AUX IN**) (L/R)
- 4** **ANTENNA** (FM, AM)
- 5** Cable de alimentación

### Precaución

- Conecte el cable de alimentación directamente al tomacorriente siempre que sea posible. O cuando use un cable de extensión, es muy recomendable que sea un cable de extensión de 110 V~ / 15 A o de 230 V~ / 15 A de lo contrario, es probable que la unidad no funcione adecuadamente debido a la falta de alimentación eléctrica.
- No sobrecargue el cable de extensión con carga eléctrica excesiva.

## Cómo fijar el núcleo de ferrita

Dependiendo de las regulaciones de cada país, es posible que no se proporcione el núcleo de ferrita.

### Fije el núcleo de Ferrita para los cables de las bocinas

Debe colocar un núcleo de ferrita para reducir o eliminar las interferencias eléctricas.

1. Jale el tope [a] del núcleo de ferrita para abrirlo.
2. Enrolle el cable de alimentación alrededor del núcleo de ferrita una vez.  
Enrolle los cables de SPEAKER LIGHTING SYSTEM alrededor del núcleo de ferrita una vez.
3. Cierre el núcleo de ferrita hasta oír un clic.

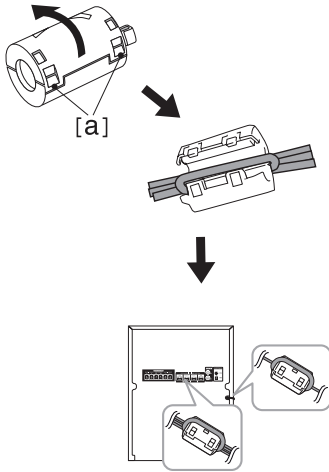

## Conexión a las bocinas

Conecte los enchufes de los cables de bocina al conector SPEAKERS. Cuando conecte el enchufe, asegúrese de conectar el enchufe de la bocina al conector de bocina del color correspondiente.

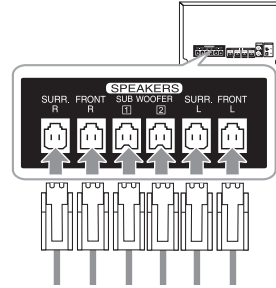

## Conexión de los cables de luz de las bocinas a la unidad

Para conectar el cable de la luz de las bocinas a la unidad, inserte el cable a los conectores **SPEAKER LIGHTING SYSTEM** de la unidad

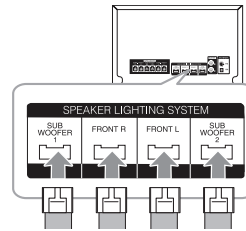

### ⚠ Precaución

- Asegúrese de que los conectores y las bocinas coincidan correctamente.
- Asegúrese de fijar bien la conexión de los cables a los conectores de la unidad.

## El apilamiento de altavoces

Puede lograr la mejor calidad de sonido cuando se apilan los altavoces.

### Antes de apilar

Debe ubicar la unidad y los altavoces antes de conectar los altavoces. Note que las siguientes ilustraciones son diferentes a la unidad real.

### El apilamiento de altavoces

1. Instale el altavoz subwoofer sobre una superficie plana. (Se recomienda un mínimo de dos personas para el transporte desde ambos lados.).
2. Coloque el pie de goma en el altavoz subwoofer.
3. Según se muestra más adelante, coloque el altavoz delantero sobre el altavoz subwoofer.

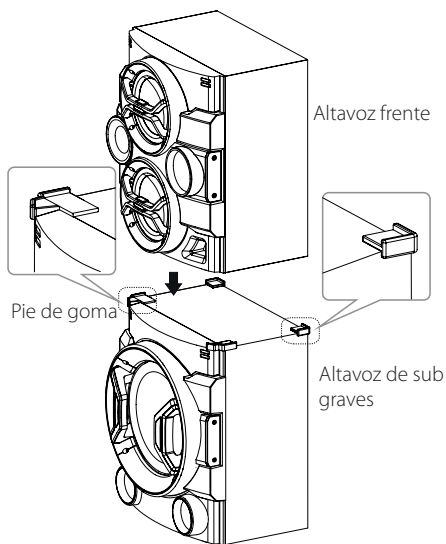

### ! Nota

No retire el pie de goma tras la colocación. Si lo hace, quedarán restos pegajosos.

### ! Precaución

- No intente levantar la bocina sin ayuda. Se necesitan dos personas para levantar la bocina. Lo contrario podría dar por resultado el mal funcionamiento de la bocina, lesiones personales y/o daños materiales.
- Al conectar las bocinas a la unidad, asegúrese de conectar el cable y el enchufe de la bocina al conector de bocina correspondiente.
- Revise el nivel de volumen antes de reproducir la música para evitar que personas enfermas, niños y mujeres embarazadas se asusten debido a sonidos fuertes y repentinos provenientes de la unidad.
- No utilice la unidad en espacios pequeños. Puede dañar la audición de las personas. Se recomienda utilizarlo en espacios amplios.
- Asegúrese de que los niños no coloquen ni las manos ni objetos en el conducto de la bocina.
- Las bocinas contienen piezas magnéticas, por lo que pueden producirse irregularidades de color en la pantalla de la TV o en el monitor de la PC. Utilice las bocinas lejos de la pantalla de TV o del monitor de la PC.
- Evite ver la luz de las bocinas durante mucho tiempo. Puede dañar la vista.

## Conexión de equipos opcionales

### Conexión AUX IN

Conecte el cable de salida de un dispositivo externo (videocámara, TV, reproductor, etc.) al conector **AUX IN 1/2** (L/R).

Si su dispositivo solo tiene una salida para audio (mono), conéctelo a la toma de audio izquierda de la unidad.

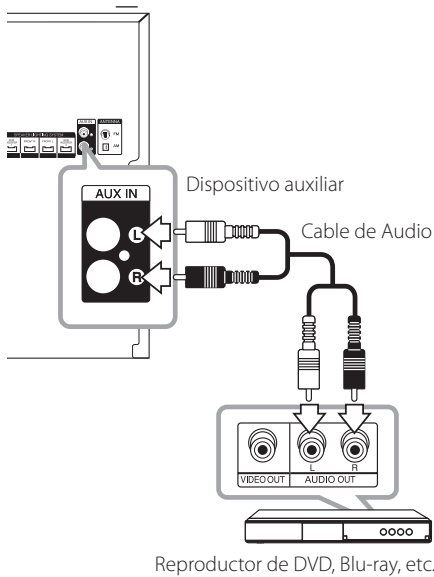

### Conexión PORT.IN

Conecte una salida (auriculares o línea de salida) del dispositivo portátil (MP3 o PMP, etc.) al conector **PORT IN**.

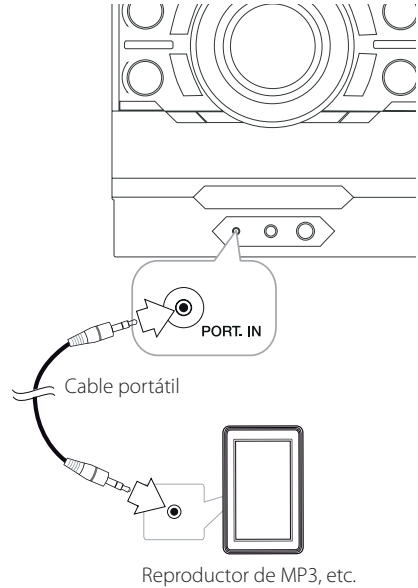

2  
Conexión

### Escuchar música desde su reproductor portátil o un dispositivo externo

La unidad se puede utilizar para reproducir música desde muchos tipos de reproductores portátiles o dispositivos externos.

1. Conecte el reproductor portátil al conector **PORT.IN** de la unidad.

O

2. Conecte el dispositivo externo al conector **AUX IN** de la unidad.
3. Encienda presionando **⏻/I**.
4. Presione **FUNCTION** para seleccionar la función **AUX 1** o **PORTABLE**.
5. Encienda el reproductor portátil o dispositivo externo y comience la reproducción.

## Conexión USB

Conecte un dispositivo USB (o reproductor MP3, etc.) al puerto USB de la unidad.

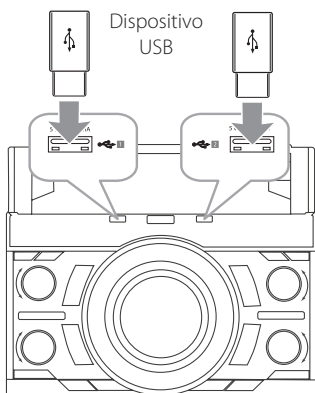

### ! Nota

Desconexión del dispositivo USB de la unidad

1. Elija una función / modo diferente o presione **ENTER** en el control remoto o **ENTER** en la unidad dos veces seguidas.
2. Retire el dispositivo USB de la unidad.

## Conexión de la antena

Conecte la antena FM/AM proporcionada para escuchar la radio.

Conecte la antena AM de cuadro al conector de antena AM

Conecte la antena FM de cable al conector de antena FM

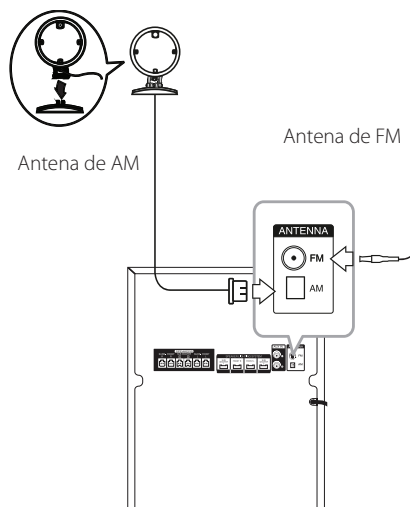

### ! Nota



















- Para evitar que se recojan ruidos, mantenga la antena de marco AM lejos de la unidad y de otros componentes.
- Asegúrese de extender totalmente la antena FM de cable.



# Operaciones básicas

## Operaciones CD/USB

1. Introduzca el disco presionando  o conecte el dispositivo USB al puerto USB.
2. Seleccione la función CD o USB presionando **FUNCTION**.

Para	Hacer esto
Detener	Presione  <b>ENTER</b> en el control remoto o  en la unidad.
Reproducir	Presione  /   en el control remoto o  en la unidad.
Pausar	Presione  /   en el control remoto o  en la unidad durante la reproducción.
Buscar una sección dentro de una pista/archivo	Pulse  /   en el control remoto o  en la unidad. Durante la reproducción y suéltelo en el punto que desea escuchar.
Seleccionar una pista/archivo directamente	Presione los botones numéricos <b>0</b> a <b>9</b> en el control remoto para pasar directamente al archivo o pista deseado.
Saltar a la pista/archivo siguiente/anterior	- En estado de parada, Presione  /   en el control remoto o  en la unidad para ir a la siguiente/anterior pista/archivo.
	- Durante la reproducción, (1) Usando los botones  /  : Presione  en el control remoto o  en la unidad para pasar a la siguiente pista/archivo En menos de 2 segundos de reproducción, presione  en el control remoto o  en la unidad para pasar a la pista/archivo anterior. Tras 3 segundos de reproducción, presione  en el control remoto o  en la unidad para pasar al principio de la pista/archivo. (2) Usando la perilla <b>FILE SEARCH</b> : Rote <b>FILE SEARCH</b> en la unidad y presione  /   para reproducir la pista/archivo.

Reproducción repetida o aleatoria	Presione varias veces <b>REPEAT(MENU)</b> en el control remoto. Consulte la nota para los detalles acerca del cambio de pantalla.
-----------------------------------	---

### ! Nota

- La pantalla cambia en el orden siguiente.

USB	CD MP3/WMA	CD de audio
REPEAT TRK	REPEAT TRK	REPEAT TRK
REPEAT *DIR	REPEAT DIR	-
REPEAT ALL	REPEAT ALL	REPEAT ALL
RANDOM	RANDOM	RANDOM
OFF	OFF	OFF

\*DIR : directorio

- Cuando se reproduce la lista JUKE BOX, solo están disponibles REPEAT TRK y REPEAT ALL.
- Incluso después de reiniciar el equipo o cambiar de una función a otra, se puede escuchar música a partir del último punto reproducido.
- El siguiente nombre de archivo se muestra cada 30 segundos. (Con excepción de la reproducción RANDOM, reproducción AUTO DJ RANDOM, el último archivo de la lista de reproducción, etc.)
- Si deja la bandeja del disco abierta durante 5 minutos, se cerrará automáticamente.

## Reproducción automática

- Se reproduce AUDIO/MP3/WMA CD automáticamente tras abrir y cerrar la bandeja de discos.
- Cambia automáticamente a la función de CD si se abre y se cierra la bandeja cuando no hay un disco en su interior.

## Selección de una carpeta y un archivo MP3/WMA

### En la unidad

1. Presione **FOLDER** y después gire **FILE SEARCH** hasta que aparezca la carpeta deseada.
2. Presione **ENTER** y gire **FILE SEARCH** hasta que aparezca un archivo deseado. Presione **>||** para reproducir.

### En el control remoto

1. Presione varias veces **PRESET-FOLDER**  $\wedge/\vee$  en el control remoto hasta que aparezca la carpeta deseada.
2. Presione **▶/||** para reproducirlo. El primer archivo o folder será reproducido.

### Nota

- Las carpetas/los archivos en el CD / la USB se reconocen como sigue.

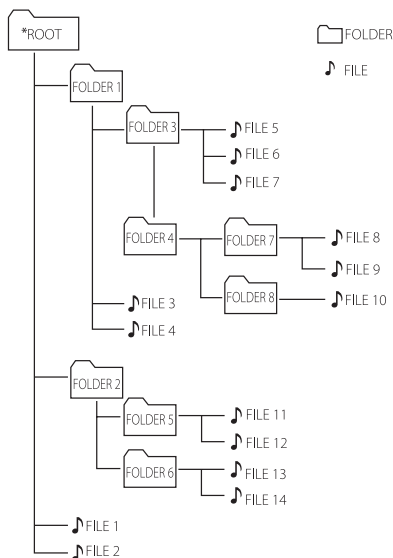

- Si no hay archivos en la carpeta, no se muestra la carpeta.
- Las carpetas se presentan en el siguiente orden;  
ROOT → FOLDER 1 → FOLDER 3 → FOLDER 7 → FOLDER 8 → FOLDER 5 → FOLDER 6
- Los archivos se reproducen uno por uno desde  $\blacktriangle$  archivo nº 1 hasta  $\blacktriangle$  archivo nº 14.
- Los archivos y las carpetas se presentarán por orden de grabación y pueden ser presentados de forma diferente según las circunstancias de la grabación.
- \*ROOT: La primera pantalla que puede ver cuando la computadora reconoce el USB es "ROOT" (raíz).

## Borrado de un archivo MP3/WMA

Se puede borrar un archivo, carpeta o formato, presionando **DELETE**. Esta función solo está disponible en estado de parada. (Únicamente para USB)

1. -Seleccione el archivo que desee borrar y presione **DELETE**.  
-Seleccione la carpeta que desea borrar presionando **FOLDER** y girando **SCRATCH/SEARCH** en la unidad y presione **DELETE**.  
O seleccione la carpeta que desea borrar presionando **PRESET-FOLDER ▲/▼** en el control remoto y presione **DELETE**.  
-Mantenga presionado **DELETE** para formatear el dispositivo USB.

O

Presione **DELETE** repetidamente mientras selecciona el archivo MP3/WMA.

La pantalla cambia en el orden siguiente.

- DEL FILE? : Borra el archivo
- DEL FOLDER? : Borra la carpeta
- FORMAT? : Formatea el USB

2. Para borrar una carpeta/archivo o formatear, presione **▶/||** en el control remoto o presione **>||** en la unidad.  
Si desea salir del modo actual, presione **■ ENTER** en el control remoto o presione **□** en la unidad.

### Precaución

- No extraiga el dispositivo USB durante su funcionamiento (reproducir, borrar, etc.).
- Se recomienda el respaldo constante para evitar pérdidas de datos.
- La función de borrado puede no estar disponible dependiendo del estado del dispositivo USB (bloqueo, etc.)

## Efectos de reproducción

La unidad cuenta con diferentes efectos de sonido y reproducción: DJ EFFECT, SCRATCH, AUTO DJ.

### DJ EFFECT

Permite disfrutar efectos de sonido DJ EFFECT, por ejemplo, Flanger/Phaser/Chorus/Delay.

1. Presione DJ EFFECT para seleccionar un DJ EFFECT deseado (FLANGER, PHASER, CHORUS, DELAY, OFF).
2. Gire **DJ EFFECT CONTROL** en el sentido de las manecillas del reloj o al contrario para ajustar el nivel del efecto de sonido DJ EFFECT entre 0 y 15.

### Nota

- El modo DJ EFFECT se muestra durante 3 segundos cuando se presiona una tecla **DJ EFFECT**.
- El indicador comienza con un nivel inicial de 7.
- Cuando se ajusta el nivel se muestra el indicador actual.
- Si cambia la función o se apaga y se enciende la unidad, se apaga el modo DJ EFFECT con DJ EFFECT.

### Efecto SCRATCH

Puede reproducir y combinar los efectos de sonido de SCRATCH.

Gire **SCRATCH** para combinar el sonido de scratch.

- Puede escuchar del efecto de sonido scratch dependiendo de la dirección en la que gire el control **SCRATCH**.

## AUTO DJ

Auto DJ combina el final de una canción con el principio de otra para conseguir una reproducción continua. Ecuatiza el volumen de las diversas pistas/archivos para que la reproducción sea uniforme.

Presione reiteradamente **AUTO DJ** en el control remoto; la pantalla cambia de la siguiente manera. RANDOM (AUTO DJ RANDOM) -> REPEAT ALL (AUTO DJ SEQUENTIAL) -> (AUTO DJ OFF)

Modo	Ventana de visualización	Descripción
OFF	- (AUTO DJ OFF)	-
RANDOM	RANDOM (AUTO DJ RANDOM)	En esta modalidad la música se reproduce en forma aleatoria.
REPEAT	REPEAT ALL (AUTO DJ SEQUENTIAL)	En esta modalidad se repite la reproducción de la música.

### ! Nota

- La modalidad AUTO DJ no es compatible con la búsqueda de una sección en una pista/archivo ni con la reproducción repetida o aleatoria.
- Si se desplaza a otras funciones o detiene la música usando  en la unidad (o **ENTER** en el control remoto) en la modalidad AUTO DJ, la función AUTO DJ se deshabilitará
- La función AUTO DJ no es compatible con archivos de música de duración inferior a 60 segundos.
- Durante la grabación, la función AUTO DJ no está disponible.
- Solo se selecciona AUTO DJ SEQUENTIAL durante la reproducción de una lista JUKE BOX.

# Utilización de la tecnología inalámbrica **BLUETOOTH®**

## Acerca de Bluetooth

**Bluetooth®** es una tecnología inalámbrica de comunicación para conexiones de corto alcance.

El sonido se puede interrumpir cuando se producen interferencias con otras ondas electrónicas o si se conecta el Bluetooth en otras habitaciones.

La conexión de dispositivos individuales bajo tecnología inalámbrica **Bluetooth®** no incurre en ningún cargo. Se puede utilizar un teléfono móvil con tecnología inalámbrica **Bluetooth®** a través de Cascade, si la conexión se ha realizado con tecnología inalámbrica **Bluetooth®**. Dispositivos disponibles: Teléfono móvil, MP3, laptop, PDA.

## Perfiles de Bluetooth

Para utilizar la tecnología inalámbrica **Bluetooth®**, los dispositivos deben tener capacidad para interpretar ciertos perfiles. Esta unidad es compatible con el siguiente perfil.

A2DP (Advanced Audio Distribution Profile / perfil avanzado de distribución de audio)

## Escuchar música almacenada en los dispositivos Bluetooth

### Vinculación de su unidad y un dispositivo Bluetooth

Antes de iniciar el procedimiento de vinculación, asegúrese de que la función **Bluetooth** esté encendida en el dispositivo **Bluetooth**. Consulte la guía de usuario de su dispositivo **Bluetooth**. Una vez realizada la operación de vinculación no es necesario volver a realizarla.

1. Seleccione la función Bluetooth usando **FUNCTION** hasta que se selecciona la función **BLUETOOTH**, o presionando **BLUETOOTH** en la unidad.  
En la pantalla, aparece el mensaje "BLUETOOTH READY".
2. Encienda el dispositivo **Bluetooth** y realice la vinculación. Durante la búsqueda de esta unidad con el dispositivo **Bluetooth**, quizá se muestre una lista de los dispositivos encontrados en la pantalla del dispositivo **Bluetooth**, dependiendo del tipo de dispositivo de que se trate. Su unidad aparece como "LG CM9550(XX)".

### ! Nota

- XX son los dos últimos dígitos de la dirección Bluetooth. Por ejemplo, si su unidad tiene una dirección de Bluetooth como 9C:02:98:4A:F7:08, usted verá "LG CM9550(08)" en el dispositivo Bluetooth.
- Dependiendo del tipo de dispositivo Bluetooth, algunos dispositivos tienen un proceso de vinculación diferente. Introduzca el código PIN (0000) según sea necesario.
- Puede conectar esta unidad hasta a 3 dispositivos Bluetooth en forma simultánea utilizando el método descrito anteriormente, solo en la función Bluetooth.
- La conexión de vinculación múltiple solo es compatible con dispositivos Android o iOS. (La conexión de vinculación múltiple puede no ser compatible, dependiendo de las especificaciones del dispositivo conectado).
- Los dispositivos Bluetooth desmontables/separables (Ej.: Dongle etc.) no son compatibles con la vinculación múltiple.

3. Cuando esta unidad se conecta con éxito a su dispositivo **Bluetooth**, aparece "BLUETOOTH PAIRED" en la pantalla y cambia al nombre del dispositivo **Bluetooth** en poco tiempo.

**! Nota**

- "BLUETOOTH PAIRED" aparece momentáneamente en la pantalla cuando se conectan otros dispositivos para la vinculación múltiple.
- Si el nombre del dispositivo no está disponible, se mostrará "\_".

4. Escuchar música.

Para reproducir música almacenada en su dispositivo **Bluetooth**, consulte la guía de usuario del dispositivo **Bluetooth**.

**! Nota**

- Cuando utilice tecnología **Bluetooth®**, deberá hacer una conexión entre la unidad y el dispositivo Bluetooth lo más cerca posible y mantener la distancia. Sin embargo, puede no funcionar correctamente en determinadas situaciones, por ejemplo:
  - Hay un obstáculo entre la unidad y el dispositivo Bluetooth.
  - Hay un dispositivo que utiliza la misma frecuencia con tecnología **Bluetooth®**, como un aparato médico, un microondas o un dispositivo LAN inalámbrico.
- Deberá conectar de nuevo el dispositivo Bluetooth a esta unidad cuando la reinicie.
- Incluso si esta unidad se ha conectado a 3 dispositivos Bluetooth en modalidad Bluetooth, puede reproducir y controlar la música usando solo uno de los dispositivos conectados.

**! Nota**

- Cuando esta unidad está conectada a múltiples dispositivos Bluetooth, solo un dispositivo que se está reproduciendo mantiene la conexión Bluetooth cuando se cambia la función a los otros.
- El sonido podría interrumpirse cuando la conexión tenga interferencia de otros dispositivos electrónicos.
- No puede controlar el dispositivo Bluetooth con esta unidad.
- Según el tipo de dispositivo, es posible que no pueda utilizar la función Bluetooth.
- Puede disfrutar del sistema inalámbrico con el teléfono, el MP3, notebook, etc.
- Cuanto mayor sea la distancia entre la unidad y el dispositivo Bluetooth, menor será la calidad de sonido.
- La conexión Bluetooth se desconectará cuando se apague la unidad o se aleje el dispositivo Bluetooth de ella.
- Cuando se pierda la conexión Bluetooth, vuelva a conectar el dispositivo Bluetooth a la unidad.
- Cuando un dispositivo Bluetooth no está conectado, aparece "BLUETOOTH READY" en la pantalla.
- Cuando utilice la función BLUETOOTH, ajuste el volumen a un nivel adecuado en el dispositivo Bluetooth.
- Si no está en función BLUETOOTH, solo se puede conectar un dispositivo.
- Si se conecta un dispositivo Bluetooth cuando se está usando LG TV, la TV LG se desconecta, y se conecta el dispositivo Bluetooth.
- Cuando se conecta un dispositivo Bluetooth (dispositivo iOS, etc.) a esta unidad o cuando se utiliza el dispositivo, se puede sincronizar el nivel de volumen entre ambos.

## Vinculación de su unidad y un dispositivo Bluetooth a través de una etiqueta NFC

### Acerca de las etiquetas NFC

Haga la conexión al **Bluetooth** utilizando los dispositivos **Bluetooth** compatibles con NFC (Near Field Communication).

1. Active la función NFC de su teléfono compatible con NFC.
2. Encienda la unidad.
3. Coloque la parte trasera de su teléfono compatible con NFC sobre la unidad.



4. Se muestra "BLUETOOTH PAIRED" en la unidad si el **Bluetooth** se ha vinculado con éxito.
5. Puede escuchar la música reproducida en esta unidad utilizando su dispositivo **Bluetooth**.

### ! Nota

- Utilice un dispositivo con la función NFC disponible.
- El área de reconocimiento de NFC puede variar dependiendo del tipo de dispositivo Bluetooth. Compruebe la posición del área de reconocimiento de NFC del dispositivo Bluetooth antes de utilizar la etiqueta.
- Si la pantalla del dispositivo Bluetooth está bloqueada, es posible que el dispositivo no reconozca la etiqueta NFC.
- En algunos casos, es posible que el dispositivo no reconozca la etiqueta NFC.
  - Cuando la carcasa del dispositivo Bluetooth es de material cromado plateado.
  - Según el material y el grosor de la carcasa del dispositivo Bluetooth.
  - Según el desempeño del NFC del dispositivo Bluetooth.
- SO Android: Ver. 4.1.2 (o posterior)
- Debe activar la función NFC de su teléfono compatible con NFC.

## Uso de la aplicación Music Flow Bluetooth

### ! Nota

Solo el sistema operativo Android está disponible para usar la aplicación "Music Flow Bluetooth" con esta unidad.

### ! Nota

- Asegúrese de que el dispositivo Bluetooth esté conectado a Internet.
- Asegúrese de que el dispositivo Bluetooth tenga una aplicación de software de escaneo. Si no la tiene, descárguela desde "Google Android Market (Google Play Store)".
- Dependiendo del área, el código QR podría no funcionar.

### Acerca de la aplicación "Music Flow Bluetooth"

La aplicación "Music Flow Bluetooth" incluye un conjunto de nuevas funciones para esta unidad.

Para disfrutar de más funciones, le recomendamos que descargue e instale la aplicación gratuita "Music Flow Bluetooth".

### Instale la aplicación "Music Flow Bluetooth" en su dispositivo Bluetooth.

Hay dos formas de instalar la aplicación "Music Flow Bluetooth" en su dispositivo Bluetooth.

#### Instale la aplicación "Music Flow Bluetooth" a través del código QR.

1. Instale la aplicación "Music Flow Bluetooth" a través del código QR. Utilice el software de escaneo para buscar el código QR.



2. Toque el ícono para la instalación.
3. Toque el ícono para la descarga.

#### Instale la aplicación "Music Flow Bluetooth" a través de "Google Android Market (Google Play Store)"

1. Toque en el ícono "Google Android Market (Google Play Store)".
2. Escriba "Music Flow Bluetooth" en la barra de búsqueda y realice la búsqueda.
3. Encuentre y toque "Music Flow Bluetooth" en la lista de resultados para iniciar la descarga de la aplicación Bluetooth.
4. Toque el ícono para la instalación.
5. Toque el ícono para la descarga.

### ! Nota

- Asegúrese de que el dispositivo Bluetooth esté conectado a Internet.
- Asegúrese de que el dispositivo Bluetooth esté equipado con "Google Android Market (Google Play Store)".



## Active el Bluetooth con la aplicación "Music Flow Bluetooth"

"Music Flow Bluetooth" permite conectar su dispositivo **Bluetooth** con esta unidad.

1. Toque el ícono de la aplicación "Music Flow Bluetooth" en la pantalla de inicio para abrir la aplicación "Music Flow Bluetooth", y vaya al menú principal.
2. Oprima [Menu] y seleccione la unidad que desea.
3. Si desea más información sobre cómo operar el dispositivo, teclee [Setting] y encienda la Guía del usuario.

### ! Nota

- La aplicación "Music Flow Bluetooth" estará disponible en la versión de software como sigue;
  - SO Android: Ver. 4.0.3 (o posterior)
- Si usa la aplicación "Music Flow Bluetooth" para manejarlo, podría haber algunas diferencias entre la aplicación "Music Flow Bluetooth" y el control remoto proporcionado. Utilice el control remoto proporcionado conforme sea necesario.
- Dependiendo del dispositivo Bluetooth, la aplicación "Music Flow Bluetooth" podría no funcionar.
- Tras la conexión de la aplicación "Music Flow Bluetooth", se puede reproducir música desde su dispositivo. En este caso, intente de nuevo el procedimiento de conexión.
- Si utiliza otras aplicaciones o cambia los ajustes de su dispositivo Bluetooth mientras está utilizando la aplicación "Music Flow Bluetooth", esta aplicación podría no funcionar correctamente.
- Cuando "Music Flow Bluetooth" no funcione correctamente, revise su dispositivo Bluetooth y la conexión de la aplicación "Music Flow Bluetooth" e intente conectar de nuevo.
- Dependiendo del sistema operativo del smartphone, pueden darse algunas diferencias en el uso de "Music Flow Bluetooth".
- Si la conexión de la aplicación "Music Flow Bluetooth" no funciona correctamente, compruebe los ajustes de Bluetooth de su dispositivo Bluetooth.

## Operaciones de radio

Asegúrese de que las antenas de FM y AM estén conectadas. (Véase la página 16)

### Escuchar la radio

1. Presione **FUNCTION** hasta que aparezca FM o AM en la pantalla. Se sintoniza la última estación recibida.
2. Sintonización automática: Mantenga presionado **TUNING-/+** en el control remoto o **|<</>>|** en la unidad durante unos dos segundos, hasta que comience a cambiar la indicación de frecuencia, y suelte. La búsqueda se detiene cuando la unidad sintoniza una estación de radio.

O

Sintonización manual:

Presione **TUNING-/+** en el control remoto o **|<</>>|** en la unidad repetidamente.

3. Ajuste el volumen girando la perilla de volumen de la unidad o presionando repetidamente **VOL +/-** en el control remoto.

### Cómo mejorar una mala recepción de emisiones en FM

Presione **▶/||** en el control remoto. Cambiará el sintonizador de estéreo a mono y, generalmente, mejorará la recepción.

## Presintonización de estaciones de radio

Puede presintonizar 50 estaciones de FM y AM.

Antes de la sintonización, asegúrese de bajar el volumen.

1. Presione **FUNCTION** hasta que aparezca FM/AM en la pantalla.
2. Seleccione la frecuencia deseada presionando **TUNING -/+** en el control remoto o **|<</>>|** en la unidad.
3. Presione **TUNER MEMORY** en el control remoto. Un número preestablecido parpadeará en la ventana de visualización.
4. Presione **PRESET-FOLDER ^/V** en el control remoto para seleccionar el número programado deseado.
5. Presione **TUNER MEMORY** en el control remoto. Se memorizará la estación.
6. Repita los pasos 2 a 5 para almacenar otras estaciones.
7. Para escuchar una estación presintonizada, presione **PRESET-FOLDER ^/V** o los botones numéricos **0** a **9** en el control remoto.

## Borrado de todas las estaciones memorizadas

1. Mantenga presionado **TUNER MEMORY** en el control remoto durante dos segundos. Parpadeará "ERASE ALL?" en la pantalla de la unidad.
2. Presione **TUNER MEMORY** en el control remoto para borrar todas las estaciones de radio sintonizadas.

## Ajuste del sonido

### Configuración del modo de sonido

Este sistema cuenta con varios campos de sonido surround predeterminados. Puede seleccionar un modo de sonido utilizando **SOUND EFFECT** en el control remoto.

Los elementos visualizados para el ecualizador pueden ser diferentes dependiendo de las fuentes y efectos de sonido.

En pantalla	Descripción
NATURAL	Puede disfrutar de un sonido agradable y natural.
Local Specialization equalizer (Optional)	Efecto de sonido optimizado regionalmente. (FORRO/FUNK/SERTANEJO/DANGDUT/ARABIC/PERSIAN/INDIA/REGUETON/MERENGUE/SALSA/SAMBA/CUMBIA/AFRO/AXE/TECNO BREGA)
AUTO EQ	Ajusta el ecualizador de sonido para que sea lo más similar posible al género que está incluido en la etiqueta MP3 ID3 de los archivos de música.
POP CLASSIC JAZZ ROCK	Este programa brinda una atmósfera entusiasta al sonido, dándole la sensación de estar en un concierto real de música rock, pop, jazz o clásica.
MP3- OPTIMIZER	Esta función está optimizada para archivos comprimidos en MP3. Mejora los graves.
BASS BLAST	Refuerza los agudos, los graves y el efecto sonido envolvente.
LOUDNESS	Mejora los graves y agudos.
FOOTBALL	Podrá disfrutar el efecto de sonido de un estadio de fútbol.
FLAT	Proporciona un sonido balanceado.

BOOST	Incrementa el rango medio del sonido.
TREBLE/BASS	Incrementa los agudos y graves.
STANDARD	Puede disfrutar de un sonido optimizado.

#### ! Nota

- En algunas bocinas, el sonido puede no ser escuchado o puede escucharse un sonido bajo dependiendo del modo de sonido.
- Puede ser necesario reiniciar el modo de sonido, tras cambiar la entrada, en ocasiones incluso después de cambiar el sonido de la pista/archivo.
- Presionando **BASS BLAST** en la unidad usted puede seleccionar directamente el efecto STANDARD o BASS BLAST.
- Al presionar **LATIN EQ** en la unidad, se pueden seleccionar directamente varios ecualizadores latinos.

### Configuración del USER EQ

Puede ajustar el nivel de sonido de graves, intermedios y agudos según sus preferencias.

1. Presione **USER EQ** en la unidad. Se muestra "USER EQ".
2. Seleccione Graves, Medios o Agudos presionando **USER EQ** en la unidad mientras se muestra "USER EQ".
3. Ajuste el nivel de sonido girando el mando de control **USER EQ LEVEL**.
4. Presione **USER EQ** para guardar los ajustes.

## Operaciones avanzadas

### Grabación a USB

Puede grabar varias fuentes de sonido a USB. (CD, AUX, AUX-MIC, PORTABLE, Tuner, USB)

1. Conecte un dispositivo USB al puerto USB (A) de la unidad.
2. Presione **FUNCTION** para seleccionar una función que desee grabar.  
Grabación de una pista/archivo - Puede grabar a USB tras reproducir una pista/archivo.  
Grabación de todas las pistas/archivos - Puede grabar a USB en estado de parada total.  
Grabación de lista JUKE BOX - Tras mostrarse la lista JUKE BOX, puede grabarla al dispositivo USB. (Ver página 31)
3. Comience la grabación presionando **USB REC** en el control remoto o **USB REC** en la unidad.  
-Si conectó el **USB1** y el **USB2**, presione **>||** para grabar al **USB1** o presione **□** para grabar al **USB2**.
4. Para detener la grabación, pulse **□** en la unidad o **ENTER** en el control remoto.

### Pausa de grabación

Durante la grabación, pulse **>||** para pausar la grabación. Pulse **▶||** para continuarla. Presiónelo de nuevo para re-iniciar la grabación. (TUNER/AUX/AUX-MIC/PORTABLE Sólo)

### Para seleccionar la velocidad de bits y la velocidad de grabación

1. Mantenga presionado **USB REC** en la unidad o **USB REC** en el control remoto durante 3 segundos.
2. Pulse **◀▶** En el control remoto o **◀▶** En la unidad para seleccionar una tasa de ritmo.
3. Presione **USB REC** en la unidad o **USB REC** en el control remoto para finalizar el ajuste.
4. Pulse **◀▶** en el control remoto o **◀▶** en la unidad para seleccionar una velocidad de grabación deseada. (Sólo CDs de audio)  
**X1 SPEED** - Usted puede escuchar la música mientras la graba.  
**X2 SPEED** - Usted puede sólo grabar el archivo de música.
5. Oprima **USB REC** en la unidad o **USB REC** en el control remoto para finalizar el ajuste.

### Copia de USB

Puede copiar archivos de audio de USB 1 a USB 2.

1. Conecte un dispositivo USB con los archivos deseados al puerto USB (1) y seleccione la función USB 1.
2. Conecte otro dispositivo USB al puerto USB (2).
3. Presione **USB REC** en la unidad o **USB REC** en el control remoto.
4. Para detener la grabación, pulse **□** en la unidad o **ENTER** en el control remoto.

La realización de copias no autorizadas de material protegido contra copia, incluidos programas informáticos, archivos, emisiones y grabaciones de sonido, puede vulnerar los derechos de autor y constituir un delito.

No utilice este equipo para tales fines.

**Sea responsable**

**Respete los derechos de autor**

**! Nota**

- Usted puede verificar en la pantalla la tasa de porcentaje de grabación en el USB durante el proceso de grabación. (Sólo MP3/WMA CD)
- Durante la grabación de MP3/WMA, no hay sonido.
- Para obtener una grabación estable, el nivel de sonido baja en forma automática cuando se graba música desde un CD a USB.
- Durante la grabación solo se puede cambiar el volumen entre MIN y 10. (Sólo función CD)
- Cuando usted detiene la grabación durante la reproducción, el archivo que se está grabando en ese momento será almacenado. (Excepto archivos MP3/WMA)
- No retire el dispositivo USB o apague la unidad durante la grabación USB. De lo contrario, puede crear un archivo incompleto y no eliminado en la PC.
- Si la grabación en USB no funciona, el mensaje "NO USB", "ERROR", "USB FULL" o "NO REC" se mostrará en la pantalla.
- No pueden usarse lectores multi-tarjeta o discos duros externos para la grabación en USB.
- Un archivo se grabará aproximadamente en 512 Mb, al realizar una grabación de larga duración.

**! Nota**

- Puede grabar varios sonidos usando DJ EFFECT, SCRATCH o MIC. (Excepto en copia a USB)
- Puede controlar la grabación de sonidos con MIC de acuerdo al volumen del MIC.
- Usted no podrá almacenar más de 2000 archivos.
- No se puede grabar en el modo AUTO DJ.
- En la función CD, se grabará el sonido de MIC, SCRATCH o DJ EFFECT solamente en la grabación de un CD de audio a velocidad X1. Se graba también la fuente CD.
- Si los archivos MP3/WMA son incompatibles, se interrumpirá la grabación.
- Esta se almacenará de la siguiente manera.

AUDIO CD	MP3/WMA
<pre> ■ CD_REC ├ TRK_0001 ├ TRK_0002 ├ - └ - </pre>	<pre> ■ FILE_REC ├ ABC (File name) ├ DEF (File name) ├ - └ - </pre>
Otras fuentes*	Sintonizador
<pre> ■ OTHERS_REC ├ AUDIO_0001 ├ AUDIO_0002 ├ - └ - </pre>	<pre> ■ TUNER_REC ├ AUDIO_0001_107-FM ├ AUDIO_0002_520AM ├ - └ - </pre>

\*: AUX y similares.

Sintonizador: Se muestra la frecuencia de grabación actual.

## Reproducción JUKE BOX

La función JUKE BOX le permite elaborar una lista de reproducción de sus pistas/archivos favoritos de un disco o dispositivo USB (USB1). Se puede introducir una lista de reproducción de hasta 100 pistas/archivos para cada medio (CD, USB1, USB2). Se puede guardar un total de 300 pistas/archivos.

### Creación de una lista JUKE BOX

Solo es compatible con el estado de parada.

1. Mantenga presionado **JUKE BOX** en la unidad para acceder al modo de edición.
2. Para seleccionar una pista/archivo, presione **◀◀/▶▶** en el control remoto o seleccione **FILE SEARCH** en la unidad.
3. Presione **JUKE BOX** para guardar el archivo/pista.
4. Repita los pasos 2 - 3 para guardar otras pistas/archivos.  
(Puede modificar la lista presionando **PRESET-FOLDER ▲/▼** en el control remoto para seleccionar el número de programa JUKE BOX.)
5. Presione **JUKE BOX / DEMO** de nuevo.

Para reproducir la lista de JUKE BOX, presione **▶/||** después de crear la lista.

#### ! Nota

- Cuando se elabora o modifica la lista JUKE BOX, el modo REPEAT se desactiva.

### Disfrutar JUKE BOX

Presione dos veces **JUKE BOX** en estado de parada. "JUKE BOX ON" aparece en la pantalla. Para reproducir la lista de JUKE BOX, presione **▶/||** en el control remoto o **>||** en la unidad.

Para cancelarlo, presione dos veces **JUKE BOX**. "JUKE BOX OFF" aparece en la pantalla.

### Edición de JUKE BOX

Solo es compatible en estado de parada.

1. Mantenga presionado **JUKE BOX** en la unidad para acceder al modo de edición.
2. Presione **PRESET-FOLDER ▲/▼** en el control remoto para seleccionar la pista/archivo que desea editar.
3. Presione **◀◀/▶▶** para guardar el archivo/pista.
4. Presione **JUKE BOX**.
5. Repita los pasos 2 a 3 para guardar las restantes pistas/archivos.
6. Presione **JUKE BOX** de nuevo.

Para reproducir la lista de JUKE BOX, presione **▶/||** después de editar la lista.

### Borrar una lista JUKE BOX

La función de borrado solo funciona en el modo de edición.

1. Mantenga presionado **JUKE BOX** en el control remoto para acceder al modo de edición.
2. Seleccione una canción presionando varias veces **PRESET-FOLDER ▲/▼** en el control remoto.
3. Presione **DELETE** cuando hay una canción seleccionada.

#### ! Nota

- Para verificar el estado de **JUKE BOX**, presione **JUKE BOX** una vez. También se puede verificar por la palabra "PROG." en la ventana de visualización.
- Si no hay ninguna lista de JUKE BOX, aparece "JUKE BOX NONE" en la pantalla cuando se presiona **JUKE BOX**.
- JUKE BOX se apaga en los siguientes casos.
  - Cambio a una función diferente.
  - Apagado y encendido de la unidad.
  - Uso de los botones numéricos en el control remoto.
  - Reproducción de un archivo usando **FOLDER** y **FILE SEARCH** en la unidad.
- La lista JUKE BOX se borra en los siguientes casos.
  - Retirada del disco o del dispositivo USB.
  - Borrado o grabación de archivos de música en el dispositivo USB.

## Otras funciones

### Apague el sonido temporalmente

Presione **MUTE**  en el control remoto para silenciar la unidad.

Usted puede silenciar su unidad para, por ejemplo, contestar el teléfono; el ícono "XII" parpadea en la pantalla.

Para cancelarlo, **MUTE**  de nuevo o cambie el nivel de volumen.

### Modo CHILDSAFE

Este modo evita sorpresas al encender la unidad en caso de que el volumen se encuentre en un nivel muy alto.

Para activar el modo CHILDSAFE, mantenga presionado ENTER en la unidad cuando el volumen esté en nivel "MIN".

En modo CHILDSAFE el volumen aumenta gradualmente.

Para desactivar el modo CHILDSAFE, mantenga presionado ENTER en la unidad cuando el volumen esté en nivel "MIN" y la modalidad esté activada.

#### Nota

En el caso de las funciones CD, USB o BLUETOOTH, el modo CHILDSAFE no funcionará después de aproximadamente 2 minutos tras el encendido en la unidad, incluso si se activa este modo.

## Visualización de la información de archivos (ETIQUETA ID3)

Mientras se reproduce un archivo MP3 que contiene información de archivo, usted puede ver la información presionando **INFO**.

### DEMO

En estado apagado, presione una vez **BEAT LIGHTING/ DEMO** en la unidad. La unidad se encenderá y mostrará cada una de las funciones en la pantalla. Para cancelar la función DEMO, presione **BEAT LIGHTING/ DEMO** una vez más.

#### Nota

- En DEMO, la unidad permanecerá en estado DEMO, incluso si se desenchufa el cable de alimentación.
- Puede disfrutar otras funciones durante el modo DEMO, DEMO hará una pausa temporalmente.
  - Si no se presiona ninguna tecla durante 10 segundos, DEMO se reproducirá automáticamente.

## Uso del micrófono

Está disponible en las siguientes funciones: CD, USB1, USB2, AUX-MIC, LG TV y BLUETOOTH.

1. Conecte su micrófono a la toma MIC.
2. Reproduzca la música que desee.
3. Cante con el acompañamiento. Ajuste el volumen del micrófono girando en ambas direcciones el control **MIC VOL.** en la unidad.

### ! Nota

- Cuando no esté utilizando el micrófono, ajuste **MIC VOL.** al mínimo o apague el MIC y retire el micrófono de la toma MIC.
- Si el micrófono está demasiado cerca de la bocina, es posible que se produzca un sonido chirriante. En tal caso, aleje el micrófono de la bocina o baje el volumen del micrófono utilizando el control **MIC VOL.**
- Si el sonido que se emite por el micrófono es extremadamente alto, puede distorsionarse. En ese caso, gire el control **MIC VOL.** al mínimo.
- La función AUX-MIC permite solamente la salida de su voz.

## Encendido/apagado de BEAT LIGHTING

BEAT LIGHTING: La función es iluminar automáticamente para el sonido de la música cuando se reproduce la música.

Puede seleccionar el modo de encendido/apagado de la luz de los altavoces pulsando **BEAT LIGHTING/DEMO** en la unidad.

## Uso de X-FLASH

X-FLASH : Esta función sirve para crear una atmósfera de Club accionando la iluminación automáticamente o manualmente cuando se reproduce una música con sonido potente.

1. Pulse **X-FLASH** en la unidad.
2. Puede ajustar el nivel X-FLASH presionando **X-FLASH**.  
La pantalla cambia cada vez  
OFF-> LEVEL1 ->LEVEL2-> LEVEL3-> LEVEL4 -> OFF
3. Reproduzca el nivel deseado.

### ! Nota

- La función X-FLASH activa todas las funciones.
- El modo X-FLASH se mantiene antes en el modo anterior cuando se pulsa **X-FLASH**.
- El efecto X-FLASH depende del NIVEL.
- La BEAT LIGHTING y X-FLASH pueden no funcionar correctamente según el nivel de entrada baja o el dispositivo externo conectado (bajo volumen, tipo de dispositivo, fuente de sonido de reproducción, modo de conexión, etc.).
- La BEAT LIGHTING y X-FLASH (Nivel 1) son las luces LED encendidas solo durante el funcionamiento (reproducción de disco, reproducción USB, escucha de la radio y otras entradas externas). Solo es posible cuando la unidad está en funcionamiento.



## Ajuste del reloj

1. Encienda el aparato.
2. Mantenga presionado **CLOCK**.
3. Seleccione el modo de hora presionando **◀◀/▶▶** en el control remoto.
  - AM 12:00 (para mostrar el formato AM/PM) o 0:00 (para mostrar el formato de 24 horas)
4. Presione **SET** para confirmar su selección.
5. Seleccione las horas presionando **◀◀/▶▶** en el control remoto.
6. Presione **SET**.
7. Seleccione los minutos presionando **◀◀/▶▶** en el control remoto.
8. Presione **SET**.

## Ajuste del reloj con la aplicación "Music Flow Bluetooth"

Instale la aplicación "Music Flow Bluetooth" en su dispositivo Android. (Ver página 25)

El reloj de la unidad se sincronizará automáticamente con el dispositivo al activar la conexión **Bluetooth** a través de la aplicación "Music Flow Bluetooth".

## Utilización del reproductor como despertador

1. Encienda el aparato.
2. Mantenga presionado **ALARM**.
3. Presione **◀◀/▶▶** en el control remoto para cambiar la hora y los minutos y presione **SET** para guardar.
4. Presione **◀◀/▶▶** en el control remoto para seleccionar la función y presione **SET** para guardar.
  - Presione **◀◀/▶▶** en el control remoto para seleccionar un número de memoria cuando seleccione el sintonizador y, a continuación, presione **SET**.
  - Si no hay número de memoria, se omite este paso.
5. Presione **◀◀/▶▶** en el control remoto para cambiar el volumen y presione **SET** para guardar. El ícono del reloj "🕒" muestra que la alarma está activada.

### ! Nota

- Si configura la hora del reloj, puede verificar la hora presionando **CLOCK** incluso cuando el reproductor esté apagado.
- Puede configurar la alarma tras configurar la hora del reloj.
- Si configura la hora del reloj y la alarma, puede comprobar el ícono de la alarma "🕒" presionando **CLOCK** incluso con la unidad apagada.
- Si configura la hora y la alarma, puede comprobar el ícono de alarma "🕒" y la información de configuración presionando **ALARM**, incluso con la unidad apagada.
- Puede seleccionar el modo ALARM ON/OFF presionando **ALARM**.

## Configuración del temporizador de apagado automático

Presione **SLEEP** varias veces para seleccionar un tiempo de retardo de entre 10 y 180 minutos. Después del tiempo de retardo, la unidad se apagará.

Para cancelar la función de apagado automático, presione **SLEEP** varias veces hasta que aparezca "SLEEP 10" y, a continuación, presione **SLEEP** de nuevo mientras visualiza "SLEEP 10".

### ! Nota

- Usted puede revisar el tiempo restante antes de que la unidad se apague.
- Presione **SLEEP**. El tiempo restante aparecerá en la pantalla.

## Regulador de intensidad de luz

Presione **SLEEP** una vez. La pantalla de visualización se oscurecerá a la mitad de intensidad. Para cancelar, presione **SLEEP** varias veces hasta que desaparezca el efecto de atenuación de intensidad.

### ! Nota

- Se apagan todos los LED cuando se utiliza el atenuador.

## Apagado automático

Esta unidad se apagará automáticamente para evitar el consumo electrónico si la unidad principal no se conecta a un dispositivo externo y no se utiliza durante 20 minutos.

También se apagará después de seis horas si la unidad principal se conecta a otro dispositivo utilizando entradas analógicas.

### Cómo desconectar la red inalámbrica o el dispositivo inalámbrico.

Apague la unidad presionando el botón de encendido/apagado durante más de 5 segundos.

### Encendido AUTO POWER

Esta unidad se enciende automáticamente con una fuente de entrada: TV LG o **Bluetooth**. Si intenta conectar su dispositivo **Bluetooth**, la unidad se encenderá y realizará la conexión con el dispositivo **Bluetooth**. Puede reproducir su música.

#### ! Nota

- Dependiendo del dispositivo conectado, la función podría no activarse.
- Dependiendo del dispositivo conectado, la unidad se enciende pero la función Bluetooth podría no estar conectada.
- Si desconecta la conexión Bluetooth mediante esta unidad, algunos dispositivos Bluetooth tratan de conectarse a la unidad continuamente. Por lo tanto se recomienda desconectar la conexión antes de apagar la unidad.
- Si trata de conectarse a la aplicación "Music Flow Bluetooth", se encenderá la función Bluetooth de esta unidad.
- Si enciende la unidad usando la función LG TV o Bluetooth, se enciende la función correspondiente de esta unidad.
- Si ya está vinculado con esta unidad, la unidad se puede encender automáticamente mediante una fuente de entrada cuando la unidad está apagada.
- Si apaga la unidad presionando el botón de encendido/apagado durante más de 5 segundos, se desactivará la función de encendido automático. Para activarla, encienda la unidad.

## Cambio de función automática

Esta unidad reconoce las señales de entrada, como **Bluetooth** y TV LG y luego cambia automáticamente a la función adecuada.

### Cuando intente conectar el equipo Bluetooth

Cuando intente conectar su dispositivo **Bluetooth** a esta unidad, se seleccionará la función Bluetooth. Reproduzca la música en el dispositivo **Bluetooth**.

### Cuando se conecta la TV LG

Cuando enciende su TV LG conectada con LG Sound Sync, esta unidad cambia la función a LG TV. Puede oír el sonido de su TV.

#### ! Nota

- Esta función no está disponible durante la grabación o el borrado.
- Esta función solo funciona con dispositivos previamente conectados.

## LG Sound Sync





Puede controlar algunas funciones de esta unidad con el control remoto de su TV con LG Sound Sync. Puede utilizarse con televisiones LG compatibles con LG Sound Sync. Asegúrese de que su TV tiene el logotipo LG Sound Sync.

Funciones controlables mediante el control remoto de la TV LG: subir/bajar volumen, silencio.

Consulte el manual de instrucciones de la TV para más información sobre LG Sound Sync

**Nota**

- También puede utilizar el control remoto de esta unidad durante el uso de LG Sound Sync. Si utiliza el control remoto de la TV de nuevo, la unidad se sincroniza con la TV.
- Si la conexión falla, verifique las condiciones de esta unidad y de su TV: encendido/apagado, función.
- Compruebe el estado de la unidad y la conexión en los casos siguientes cuando utilice LG Sound Sync.
  - Apagado de la unidad
  - Cambio a una función diferente.
  - Desconexión de la conexión inalámbrica causada por interferencia o distancia.
- El tiempo necesario para apagar esta unidad es diferente dependiendo de su TV.
- Si intenta cambiar la función usando la función LG TV, cambiará el volumen de acuerdo al nivel de volumen de la TV LG.
- Los detalles del menú de configuración de la TV varían según el fabricante o el modelo de su TV.
- Si conecta LG Sound Sync cuando la aplicación "Music Flow Bluetooth" está conectada, podrá controlar mediante la aplicación.
- Si ha apagado la unidad directamente presionando  (Encendido/Apagado), se desconectará LG Sound Sync. Para volver a usar esta función, deberá conectar de nuevo la TV y la unidad.
- Si se conecta una TV LG mientras se está usando el Bluetooth, el Bluetooth se desconecta y se conecta la TV LG.

1. Encienda la unidad presionando  (Encendido/Apagado).
2. Presione **FUNCTION** hasta que se seleccione la función LG TV.
3. Configure la salida de sonido de la TV para escuchar el sonido a través de esta unidad: Menú de ajustes de TV [Sound] -> [TV Sound Output] -> [LG Sound Sync (Wireless)]  
 Cuando la TV no está conectada, aparece "LG TV READY" en la pantalla.  
 Si la TV y esta unidad están conectadas con normalidad, aparecerá "LG TV PAIRED" en la pantalla.

# Solución de problemas

## General

Problema	Causa y Solución
La unidad no funciona correctamente.	<ul style="list-style-type: none"> <li>• Apague la unidad y el dispositivo externo conectado (TV, Woofer, reproductor de DVD, amplificador, etc.) y enciéndalos de nuevo.</li> <li>• Desconecte el cable de alimentación de la unidad y el dispositivo externo conectado (TV, Woofer, reproductor de DVD, amplificador, etc.) y luego pruebe conectándolos nuevamente.</li> <li>• Los ajustes anteriores podrían no guardarse cuando se apaga el dispositivo.</li> </ul>
No enciende.	<ul style="list-style-type: none"> <li>• El cable de alimentación no está enchufado. Enchufe el cable de alimentación.</li> <li>• Revise si ha fallado la electricidad. Verifique la condición operando otros dispositivos electrónicos.</li> </ul>
No hay sonido.	<ul style="list-style-type: none"> <li>• Verifique si ha seleccionado la función correcta. Presione <b>FUNCTION</b> y verifique la función seleccionada.</li> <li>• Compruebe que las bocinas estén conectadas correctamente. Cables de bocinas conectados correctamente.</li> </ul>
La unidad no inicia la reproducción.	<ul style="list-style-type: none"> <li>• Se ha insertado un disco que no se puede reproducir. Verifique el disco a reproducir.</li> <li>• No hay ningún disco insertado. Introduzca un disco.</li> <li>• El disco está sucio. Limpie el disco. (Consulte la página (*))</li> <li>• El disco está en posición invertida. Coloque el disco con la etiqueta o el lado impreso hacia arriba.</li> </ul>
Las estaciones de radio no se pueden sintonizar correctamente.	<ul style="list-style-type: none"> <li>• La ubicación o la conexión de la antena no son correctas. Conecte la antena correctamente.</li> <li>• La intensidad de la señal de la estación de radio es muy débil. Sintonice la estación manualmente.</li> <li>• No se ha programado ninguna estación o se han borrado las estaciones programadas (cuando se sintonizan a través de la búsqueda de canales programados). Programe algunas estaciones, consulte la página 27 para más detalles.</li> </ul>

Problema	Causa y Solución
El control remoto no funciona correctamente.	<ul style="list-style-type: none"> <li>• El control remoto está demasiado lejos de la unidad. Utilice el control remoto a una distancia máxima de aproximadamente 7 metros. (23 pies).</li> <li>• Hay un obstáculo entre el control remoto y la unidad. Retire el obstáculo.</li> <li>• Las baterías del control remoto están agotadas. Cambie las baterías por otras nuevas.</li> </ul>
No se enciende la luz de la bocina.	<ul style="list-style-type: none"> <li>• Verifique que los cables de la luz de las bocinas estén conectados a la unidad correctamente. Conecte los cables de la luz de las bocinas correctamente a la unidad.</li> <li>• Revise los efectos de iluminación del altavoz presionando <b>BEAT LIGHTING/ DEMO</b> o <b>X-FLASH</b>.</li> </ul>
LG Sound Sync no funciona.	<ul style="list-style-type: none"> <li>• Compruebe si su TV LG es compatible con LG Sound Sync.</li> <li>• Compruebe la conexión de LG Sound Sync.</li> <li>• Revise la configuración de sonido de su TV y de esta unidad.</li> </ul>

## Especificaciones generales

Generales	
Requisitos de Energía	Consulte la etiqueta principal.
Consumo de Energía	Consulte la etiqueta principal.
	Reposo conectado en red: 0,5 W (Si están activados todos los puertos de red.)
Dimensiones (An x Alt x Prof)	290 mm x 349 mm x 370 mm
Peso neto (Aprox.)	5,9 kg
Temperatura de Operación	5 °C a 35 °C (41 °F a 95 °F)
Humedad de Operación	60 %
Alimentación del bus (USB)	5 V  500 mA

Entradas	
AUX IN	2,0 V raíz cuadrático medio (1 kHz 0 dB), 600 Ω conector RCA (izq., der.)
PORT. IN	1,2 V raíz cuadrático medio (Conector 3,5 Ø)
MIC.	30 mV

Sintonizador	
Rango de sintonía FM	De 87,5 a 108,0 MHz o de 87,50 a 108,00 MHz
Rango de sintonía AM	De 522 a 1 620 kHz, de 520 a 1 710 kHz o de 522 a 1 710 kHz

CD	
Respuesta en frecuencia	De 40 a 20 000 Hz
Relación señal a ruido	75 dB
Rango dinámico	80 dB

Amplificador	
Salida total (RMS)	2 800 W
Frente (RMS)	470 W X 2 (6 Ω a 1 Hz)
Trasero (RMS)	470 W X 2 (6 Ω a 1 kHz)
sub graves (RMS)	460 W X 2 (6 Ω a 60 kHz)
THD (Distorsión armónica total)	20 %

- El diseño y las especificaciones están sujetos a cambios sin notificación.

## Especificaciones de las bocinas

Altavoz frente	
Tipo	2 bocinas, 2 vías
Impedancia	6 $\Omega$
Potencia nominal de entrada	470 W
Alimentación de Entrada Máx.	940 W
Altavoz trasero	
Tipo	1 bocinas, 1 vías
Impedancia	6 $\Omega$
Potencia nominal de entrada	470 W
Alimentación de Entrada Máx.	940 W
Dimensiones netas (An. x Al. x Prf.)	425 mm x 505 mm x 351 mm
Peso neto	13,2 kg

Altavoz de sub graves	
Tipo	1 bocinas, 1 vías
Impedancia	6 $\Omega$
Potencia nominal de entrada	460 W
Alimentación de Entrada Máx. (RMS)	920 W
Dimensiones netas (An. x Al. x Prf.)	425 mm x 505 mm x 354 mm
Peso neto	12,7 kg

- El diseño y las especificaciones están sujetos a cambios sin notificación.

## Marcas comerciales y permisos



La tecnología inalámbrica **Bluetooth**® es un sistema que permite el contacto por radio entre dispositivos electrónicos.

La conexión de dispositivos individuales bajo tecnología inalámbrica **Bluetooth**® no incurre en ningún cargo. Se puede utilizar un teléfono móvil con tecnología inalámbrica **Bluetooth**® a través de Cascade, si la conexión se ha realizado con tecnología inalámbrica **Bluetooth**®.

La marca mundial y los logotipos **Bluetooth**® son propiedad de **Bluetooth**® SIG, Inc. y el uso de los mismos por parte de LG Electronics se realiza bajo licencia.

Las demás marcas y nombres comerciales son de sus titulares respectivos.



## Mantenimiento

### Notas sobre los Discos

#### Manejo de los discos

Nunca pegue papel o cinta en el disco.

#### Guardado de los discos

Después de la reproducción, guarde el disco en su estuche. No esponga el disco directamente a la luz solar ni a fuentes de calor, y nunca lo deje expuesto al sol en automóviles estacionados.

#### Limpieza de los discos

Las huellas digitales y el polvo sobre los discos pueden causar mala calidad de imagen y distorsión de sonido. Antes de la reproducción, limpie los discos con una tela limpia. Limpie los discos del centro hacia afuera.

No utilice solventes fuertes como alcohol, bencina, diluyente, limpiadores comerciales ni el spray antiestático diseñado para los discos de vinilo.

## Manejo de la unidad

#### Durante los envíos de la unidad.

Guarde la caja de envío y los materiales de embalaje originales. Si necesita transportar la unidad, para obtener la máxima protección, vuelva a empaquetar la unidad conforme a su empaque de fábrica.

#### Mantenimiento de las superficies externas limpias

No utilice líquidos inflamables, como insecticidas en aerosol, cerca de la unidad. La limpieza con presión excesiva puede dañar la superficie. No deje productos de goma o plástico en contacto con la unidad durante mucho tiempo.

#### Limpieza de la unidad

Para limpiar el reproductor use un paño suave y seco. Si las superficies están muy sucias, use un paño suave ligeramente humedecido con una solución de detergente suave. No utilice solventes fuertes como alcohol, benceno o diluyente, porque pueden dañar la superficie de la unidad.

#### Mantenimiento de la unidad

La unidad es un dispositivo de alta tecnología y precisión. Si los lentes de lectura óptica y las partes de la unidad de disco están sucios o desgastados, la calidad de imagen podría disminuir. Para mayores detalles, favor de ponerse en contacto con su centro de servicio autorizado más cercano.

