



# OWNER'S MANUAL

# WASHING MACHINE

Please read this manual carefully before operating your washing machine and retain it for future reference.

**T1566TEFT**  
**T1666TEFT**  
**T1666TEFT1**  
**T1166TEFT1**  
**WTS14BWH**  
**WTS14BSL**



\* M F L 6 8 7 8 0 9 0 4 \*

Rev.:00 (07T15)

[www.lg.com](http://www.lg.com)

# Product Features



Washer doesn't operate while the lid is open. If the lid is open during the wash, rinse or spin cycles, the operation stops for safety.

## FUZZY logic control

- A built-in load sensor automatically detects the laundry load and a microprocessor optimizes washing conditions such as ideal Water level and washing time.



- Advanced technology is built into the Electronic Control System which ensures the best washing result.

## Turbo drum washing (option)

- When "Punch + 3" washing wings turn, the washing tub turns in the opposite direction. This makes the both sides current of water which improve wash-performance by rubbing clothes strongly.



## 3 Step washing

- 3 step washing makes the best washing performance with low tangling.



*Rubbing*



*Rubbing and  
Shaking*



*Shaking and  
Disentangling*

### NOTE

Be sure to remove the unit from the carton base, otherwise the machine will not be able to operate properly.

# C

## ontents

### READ THIS MANUAL

Inside you will find many helpful hints on how to use and maintain your washer properly. Just a little preventive care on your part can save you a great deal of time and money over the life of your washer. You will find many answers to common problems in the Troubleshooting section. If you review our chart of Troubleshooting Tips first, you may not need to call for service at all.

<b>Introduction</b>	Safety Information	4
	Identification of Parts	7
	Function Information	8
<b>Before Starting to Wash</b>	Preparation Before Washing	9
	Use of Water, Dispenser Drawer, Detergent and Softener	10
	Special Guide for Stain Removal	13
	Function of each Button	14
<b>Washing Course</b>	Normal Wash	16
	Wool Wash	16
	Quick wash	16
	Duvet Wash	16
	Extra Clean	16
	Silent Wash	18
	Pre Wash + Normal Wash	18
	Soak Wash	20
<b>Additional Function Program</b>	Tub Clean	21
	Air Dry	22
	Option Washing	23
	Delay Start (Reservation) Wash	24
	Other Useful Functions	25
<b>Installation</b>	Placing and Leveling	26
	Connecting Water Supply Hose	27
	Connecting Drain Hose	30
<b>Care and Maintenance</b>	Grounding Method	31
	Cleaning and Maintenance	32
<b>Troubleshooting</b>	Soft Safety Door	34
	Common washing problems	35
	Troubleshooting	36
	Smart Diagnosis™	37
	Blanket Folding Method	38
<b>Term of warranty</b>	Term of Warranty	39
<b>Specification</b>	Specification	40

# Safety Information

Read carefully and thoroughly through this booklet as it contains important safety information that will protect the user from unexpected dangers and prevent potential damages to the product.

This booklet is divided into 2 parts : Warning and Caution.



: This is a warning sign specifying user's applications which might be dangerous.



: This is a sign specifying 'Strictly Forbidden' applications.



**WARNING** : Failure to comply with the instructions under this sign may result in major physical injuries or death.



**CAUTION** : Failure to comply with the instructions under this sign may result in minor physical injuries or damages to the product.

WATER  
HEATER  
SAFETY



## WARNING

- Under certain conditions hydrogen gas may be produced in a water heater that has not been used for two weeks or more. Hydrogen gas can be explosive under these circumstances. If the Hot water has not been used for two weeks or more, prevent the possibility of damage or injury by turning on all Hot water faucets and allowing them to run for several minutes. Do this before using any electrical appliance which is connected to the Hot water system. This simple procedure will allow any built-up hydrogen gas to escape. Since the gas is flammable, do not smoke or use an open flame or appliance during this process.

PROPER  
INSTALLATION





## CAUTION

- The base opening must not be obstructed by carpeting when the washing machine is installed on a carpeted floor.
- Install or store where it will not be exposed to temperatures below freezing or exposed to the weather.  
**If the product is exposed to such conditions, electric shock, fire, break down or deformation may occur**
- Properly ground washer to conform with all governing codes and ordinances. Follow details in Installation Instructions  
**If not grounded properly, break down and leakage of electricity may occur, which may cause electric shock**
- Must be positioned so that the plug is accessible.  
**If the plug is placed between the wall and the machine, it may get damaged, possibly causing fire or electric shock.**
- Make sure the plug is completely pushed into the outlet.  
**Failure to do so may cause electric shock and fire due to overheating.**

# Safety Information

YOUR  
LAUNDRY  
AREA

## WARNING

- Keep the area underneath and around your appliances free of combustible materials such as lint, paper, rags, chemical, etc.  
**Operating with such materials around the machine may trigger explosion or fire.**
- Close supervision is necessary if this appliance is used by or near children. Do not allow children to play on, with, or inside this or any other appliance.  
**There is potential danger that children might drown in the tub.**
-  Do not touch the power plug with a wet hand.  
**It will cause electric shock**
-  Do not put your hand, foot or anything under the washing machine while the washing machine is in operation.  
**There is a rotating mechanism under the machine, so you could be injured.**



WHEN USING  
THE WASHER

## CAUTION

- Use this appliance only for its intended purpose as described in this Owner's Manual.
- The laundry process can reduce the flame retardancy of fabrics. To avoid such a result, carefully follow the garment manufacturer's wash and care instructions.
- To minimize the possibility of electric shock, unplug this appliance from the power supply or disconnect the washer at the household distribution panel by removing the fuse or switching off the circuit breaker before attempting any maintenance or cleaning

### NOTE

**Pressing Power button to turn off does NOT disconnect the appliance from the power supply.**

- Make sure that drainage is working properly  
**If water is not drained properly, your floor may get flooded. Flooded floors may induce electricity leakage, further resulting in electric shock or fire.**
- If, during spinning, opening the lid does not stop the tub within about 15 seconds, immediately discontinue operating the machine.  
**Call for repair. A machine that spins with its door open may cause injuries.**
-  Never reach into washer while it is moving.  
Wait until the machine has completely stopped before opening the lid.  
**Even slow rotation can cause injury.**
-  Never attempt to operate this appliance if it is damaged, malfunctioning, partially disassembled, or has missing or broken parts, including a damaged cord or plug.  
**Operating with a damaged plug may cause electric shock.**
-  Do not use water hotter than 50°C.  
**Use of excessively hot water may cause damage to fabrics or cause leakage of water.**

# Safety Information

WHEN USING  
THE WASHING



## WARNING



Do not use a plug socket and wiring equipment for more than their rated capacity.

**Exceeding the limit may lead to electric shock, fire, break down, and/or deformation of parts.**



Do not mix chlorine bleach with ammonia or acids such as vinegar and/or rust remover.

**Mixing different chemicals can produce toxic gases which may cause death.**



Do not wash or dry articles that have been cleaned in, washed in, soaked in, or spotted with combustible or explosive substances (such as wax, oil, paint, gasoline, dry-cleaning solvents, kerosene, etc). Do not add these substances to the wash water.

Do not use or place these substances around your washer or dryer during operation.

**It may ignite or explode.**

WHEN NOT  
IN USE



## CAUTION

- Turn off water faucets to relieve pressure on hoses and valves and to minimize leakage if a break or rupture should occur. Check the condition of the fill hoses; they may need replacement after 5 years.

- When the air temperature is high and the water temperature is low, condensation may occur and thus wet the floor.

- Wipe off dirt or dust on the contacts of the power plug.

**Using unclean power plug may cause fire.**

- Before discarding a washer, or removing it from service, remove the washer lid to prevent children from hiding inside.

**Children may be trapped and suffocated if the lid is left intact.**

- Do not attempt to repair or replace any part of this appliance unless specifically recommended in this Owner's Manual, or in published user-repair instructions that you understand and have the skills to carry out.



**Operating the machine with improperly replaced parts may be a cause for fire or electric shock.**



Do not tamper with controls.

**It may lead to electric shock, fire, break down, deformation.**



Do not yank the power cord in an attempt to disconnect the power plug.

Securely hold the power plug to unplug the machine.

**Failure to observe these instructions may cause electric shock or fire due to short-circuit.**



When you are cleaning the washing machine, do not apply water directly to any part of the washing machine.

**It will cause short circuit and electric shock.**

## Identification Part

### Body

\* Picture might be different by model.

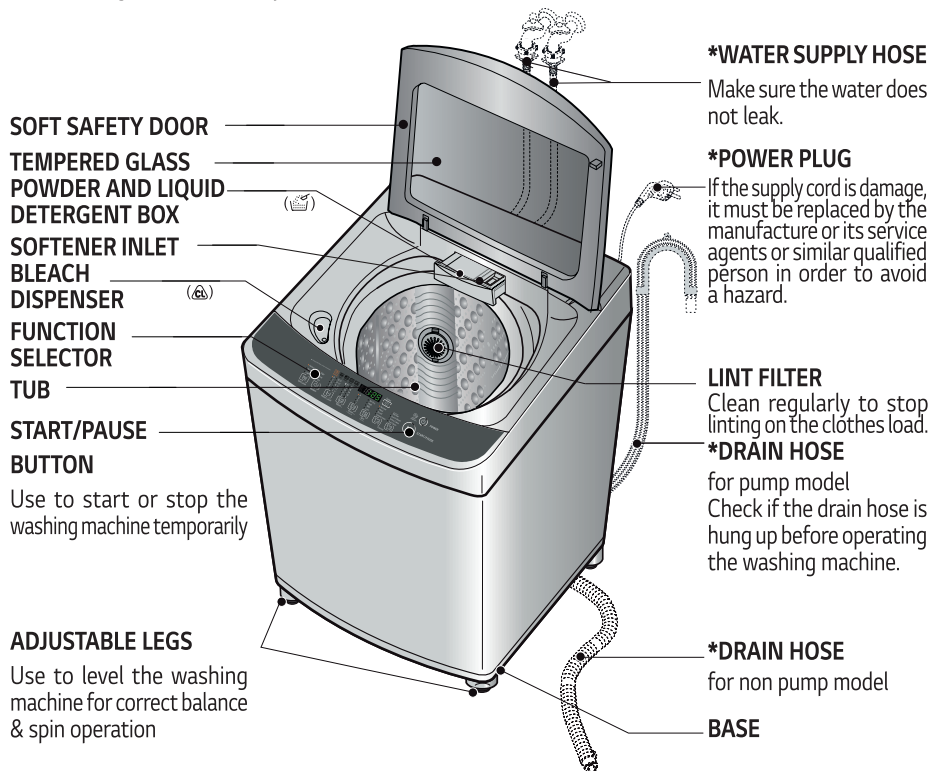

### Accessories

#### Water supply hoses

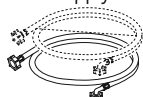

or



1 Each for Cold and Hot water

#### Drain hose

For None-Pump model

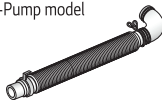

For Pump model

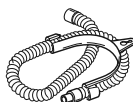

#### Anti-rat cover (option)



### NOTE

"\*" Part can be different according to the model.

## Function Information

Our machine provides various washing methods which suits various conditions and types of laundry.

### Different types of laundry washing

#### Normal Wash

Use this Program for everyday washing e.g. sheets, towels, T-shirts. *(refer to page 16)*

#### Duvet Wash

Use for blanket or Duvet with (Hand Wash) sign. *(refer to page 16)*

#### Extra Clean

Use this Course to get better rinsing performance. *(refer to page 16)*

#### Wool Wash

Wool clothes (lingerie, wool, etc.) Which may be easily damaged can be washed. *(refer to page 16)*

The fibers of machine washable woolens have been specifically modified to prevent felting when they are machine washed.

Most hand knitted garments are not made of machine washable wool and we recommend that you hand wash them

- Before washing your woolens check the care label for the washing instructions.
- When washing woolens use a mild Detergent recommended for washing wool.
- Hand washed woolens may be spun in a washing machine to reduce the time they take to dry.
- To dry woolens lay down them flat on a towel and pat into shape. Dry woolens out of direct sunlight. (The heat and tumble action of a dryer may cause shrinkage or felting of woolen garments.)

Some wool underlays and sheepskin products can be washed in a washing machine but may cause pump blockages.

(Ensure that the whole article is suitable for machine washing and not just the backing material.)

You may wish to hand wash these articles and place them in the machine to spin dry.

Pre Wash+

#### Normal

Pre Wash+

Washing laundry with Normal cycle that pretreats immediate stain without hand-wash. i.e. Necessary for clothes which could be smelled badly without prompt laundry. *(refer to page 18)*

#### Silent Wash

Use this program to wash quietly at night. *(refer to page 18)*

### Washing according to the condition of laundry

#### Quick Wash

Quick Wash can be selected to wash lightly soiled clothes of less than 2.0 kg in a short time. *(refer to page 16)*

#### Soak Wash

Soak Wash can be selected to wash heavily soiled laundry by soaking in water for some time to remove dirt and grime. *(refer to page 20)*

### Other washing method

#### Tub Clean

Use this program to clean the inside of washing machine especially Inner tub & Outer tub *(refer to page 21)*

#### Delay Start Wash

Delay Start Wash is used to delay the finishing time of the operation.

The number of hours to be delayed can be set by the user accordingly. *(refer to page 24)*

#### Option Wash

When the user needs only Spin, Rinse/Spin, Rinse, Wash/Rinse, Wash, Wash/Rinse/Spin, Soak/Wash/Rinse/Spin. *(refer to page 23)*



# Preparation Before Washing

## Care Labels

\* Look for a care label on your clothes. This will tell you about the fabric content of your garment and how it should be washed.

Sort clothes into loads that can be washed with the same wash cycle, Water Temperature and spin speed.



## Sorting

To get the best results, different fabrics need to be washed in different ways.

- **SOIL** (Heavy, Normal, Light) Separate clothes according to the type and amount of soil.
- **COLOR** (Whites, Lights, Darks) Separate white fabrics from colored fabrics.
- **LINT** (Lint producers, Collectors) Separate lint producers and lint collectors.

Lint Producers

Lint Collectors

Terry cloth, Chenille, Towels, Nappies, Diapers

Synthetics, Corduroy, Permanent Press, Socks.



## Check before Loading

- **Check all pockets to make sure that they are empty.** Things such as nails, hair clips, matches, pens, coins, and keys can damage both your washer and your clothes.
- **Mend any torn garments or loose buttons.** Tears or holes may become larger during washing.
- Remove belts, under wires, etc. to prevent damage to the machine or your clothes.
- **Pretreat any dirt and stains.**
- Make sure the clothes are washable in water.
- Check the washing instructions.
- Remove tissue in pockets.



### ⚠ Caution

**Do not wash or spin any item labeled or known to be water-proof or water-resistant, even if the product care label on the item permits machine washing.** Failure to follow these instructions could result in severe damage to your laundry, your washer and/or property damage as a result of abnormal vibration of the washer.

- Examples of water-proof or water-resistant items include certain mattress pads, mattress covers, rain gear, camping gear, skiing apparel, outdoor gear and similar items.

## Pretreatment on stains or heavy soil

- Use 'PreWash+Normal' cycle for very soiled clothes. In case of heavily soiled clothes, pretreatment may require before the cycle.
- Pretreat shirt collars and cuffs with a pre-wash product or liquid Detergent when placing them in the washer. Before washing treat special stains with bar soaps, liquid Detergent or a paste of water and granular Detergent.
- Use a pretreat soil and stain remover. Treat stains AS SOON AS POSSIBLE. The longer they are left the harder they are to remove. **(For more detail refer to page 13)**

## Loading

Do not wash fabrics containing flammable materials (waxes, cleaning fluids, etc.).

### Load Size

The Water Level should just cover the clothes. Adjust the load size accordingly. Loosely load clothes no higher than the top row of holes in the washer tub. To add items after washer has started, press Start button and submerge additional items. Close the lid and press Start button again to restart.

### Light and Large-sized clothing

Clothes like downs and woollens are light weight, large and float easily. Use a nylon net and wash them in a small amount of water. If the laundry floats during the wash cycle, it may become damaged. Use dissolved Detergent to prevent the Detergent from clumping.

### Long laundry items

Use nylon nets for long, DELICATE items. For laundry with long strings or long length, a net will prevent tangling during washing. **Fasten zippers, hook, and strings** to make sure that these items don't snag on other clothes.

※ Nylon net is not supplied by LG.

### ⚠ WARNING

#### Fire Hazard

Never place items in the washer that are dampened with gasoline or other flammable fluids.

No washer can completely remove oil. Do not dry anything that has ever had any type of oil on it (including cooking oils). Doing so can result in death, explosion, or fire.



# Use of Water, Dispenser Drawer , Detergent and Softener

## Using Water

### Amount of Water Level

- This machine detects quantity of laundry automatically, then sets the Water Level and proper amount of detergent.
- When you select a wash Course, the Water level and amount of detergent (to be used) will be shown on the panel.
- The following table shows the amount of water.
- When the water level is automatically detected, it may differ depending on the quantity of laundry even though the same water level is indicated on the control panel.

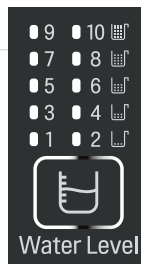

### NOTE

#### [Minimum water amount]

It depends on laundry load and washer model. Or manually you can pour a certain amount water into tub directly to some height. That's because if water level reaches to the some height sensed by washer itself, washer automatically operates. In other words, it is needed to pour water to the point when washer starts operating.

### Water Temperature (WARM,COLD : Option for Only 2 Vale)

- The machine sets the appropriate temperature automatically according to the wash course.
- You can change the water temperature by pressing the Water Temp. Button. (*refer to page 14*)
- The temperature of the water impacts the effectiveness of all laundry additives and therefore, the cleaning results. We recommend temperatures of:
  - HOT 49~60 °C ... (120-140 °F) White items, diapers, underclothing and heavily soiled, colorfast items.
  - WARM 29~40 °C ... (85-105 °F) Most items
  - COLD \*18~40 °C ... (65-75 °F) Only very bright colors with light soil.
- When washing in Cold water additional steps may be needed:
  - Adjust Detergent amount and pre-dissolve Detergent in Warm water
  - Pretreat spots and stains
  - Soak heavily soiled items
  - Use appropriate bleach
- \* Temperature below 18 °C ... (65 °F) will not activate laundry additives and may cause lint, residue, poor cleaning, etc. In addition, Detergent manufactures and care labels define Cold water as 26~29 °C ... (80-85 °F). If the temperature of the water in the tub is too cold for your hands, the Detergent will not activate and clean effectively.

### Attention

If iron is present in the water the clothes may become an all-over yellow or they may be stained with brown or orange spots or streaks. Iron is not always visible. Installation of water softener or an iron filter may be necessary for severe cases.

## Using Dispenser Drawer

### Using the Dispenser Drawer

The dispenser drawer contains 2 compartment :

- Liquid Fabric Softener
- Liquid or Powder Low-Suding, High-Efficiency Detergent

The Dispenser automatically dispenses additives at the proper time in the wash cycle.

1. Slowly open the dispenser drawer by pulling the drawer out until it stops.
2. After adding laundry products, slowly close the dispenser draawer. Closing the drawer too quickly could result in early dispensing of additives.
  - Avoid overfilling or splashing when adding laundry products to the dispenser. Doing so could result in early dispensing of laundry products.

At the of the cycle, you may see water in the compartments. This is part of the normal operation of the washer.

**NOTE :** Do not use bleach in the dispensar drawer.

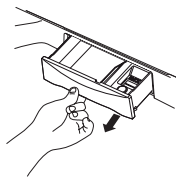

## Using detergent

### Detergent

Follow the detergent package directions. Using too little detergent is a common cause of laundry problems. Use more detergent if you have hard water, large loads, greasy or oily soils or lower water temperature.

### Choosing the right Detergent

We recommend the use of domestic detergent, (powder, liquid or concentrated). Soap flakes or granulated soap powders should not be used in your washing machine. When washing woolens remember to use detergent suitable for washing woolens.

### How much Detergent

When you select a wash Course the water level and the amount of detergent (to be used) will be shown on the control panel. The amount of a cup in the diagram is about 40 g for concentrated detergent.

The correct amount of Detergent will vary depending on the amount of soil in your clothes (Jeans and work clothes may need more Detergent, while bath towels usually need less.).

For liquid and concentrated Detergents, follow the recommendations of the Detergent manufacturer.

**Note: To check you are using the correct amount of detergent, lift the lid of your machine about half-way through the wash. There should be a thin layer of foam over the surface of the water. Lots of foam may look good, but it does not contribute to cleaning your clothes. No foam means not enough detergent had been used; soil and lint can settle back on the clothes or the washing machine. If excess detergent is used, the rinse will not be as clean and efficient. Also, it could cause environmental pollution, so use it accordingly.**

### Adding the Detergent

Add measured detergent to the detergent compartment of the dispenser drawer.

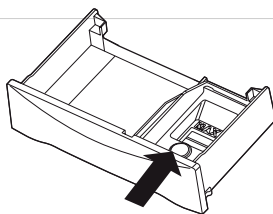

Detergent is flushed through the dispenser at the beginning of the wash phase.

Detergent usage may need to be adjusted for water temperature, water hardness, size and soil level of the load.

Avoid using too much detergent in your washer, as it can lead to oversudsing and detergent residue being left on the clothes.

Note : Using Liquid detergent

- Dilute Liquid detergent with water and pour into the tub, start the cycle.
- Delay wash course is not available if you use liquid detergent.



### Attention

Using liquid detergent without diluting , or leaving laundry for a long time after pouring dilute liquid detergent into the tub might cause damage, bleaching or discoloration of cloth.

## Use of Water, Dispenser Drawer, Detergent and Softener

### Using Liquid Bleach

- Check clothing care label for special instructions and separate the laundry to be bleached
- Dilute liquid chlorine bleach.
- Measure the recommended amount of liquid bleach carefully following instructions on the bottle.
- Before starting the washer, pour measured amount of bleach directly into bleach dispenser. Avoid splashing or overfilling. Powdered bleach should be mixed with water before pouring.

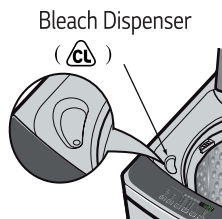

#### NOTE

- Never pour undiluted liquid bleach directly onto clothes or into the wash basket. This may cause change of color or damage the laundry.
- Do not pour powdered bleach into bleach dispenser.

### Use Fabric Softener

If desired, Pour the recommended amount of liquid fabric softener into the right-hand compartment.

Use only liquid fabric softener.

Dilute with water to the maximum fill line

- Do not exceed the maximum fill line.

Overfilling can cause early dispensing of the fabric softener, which could stain clothes

NOTE : Do not pour fabric softener directly on the wash load, It may stain the clothes.

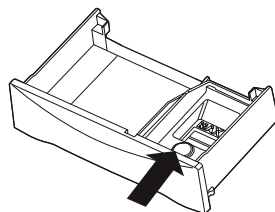

#### Attention

- Do not mix with Detergent or bleach.
- Never pour fabric softener directly on clothes. It may stain them.
- Do not stop the washer during the first spin for timely dispensing.
- Option washing is not designed to be used with fabric softener dispenser.

### Scrud (Waxy Build up)

Scrud is the name given to the waxy build-up that can occur within any washer when the fabric softener comes into contact with Detergent. This build-up is not brought about by a fault in the machine.

**If scrud is allowed to build-up in the machine it can result in stains on your clothes or an unpleasant smell in your washer.**

#### If you wish to use fabric softener we recommend

- Using fabric softener sparingly.
- When filling the dispenser, do not splash or overfill.
- Clean dispenser as soon as the cycle is finished.
- Clean your machine regularly. (*refer to page 21 or 32*)
- Cold water washing increases the chance of this build-up occurring. We recommend a regular Warm or Hot wash e.g. every 5th wash should be at least a warm one.
- Fabric softener of thinner consistency is less likely to leave residue on the dispenser and contribute to a build-up.

## Special Guide for Stain Removal

### ⚠ WARNING

- Do not use or mix liquid chlorine bleach with other household chemicals such as toilet cleaners, rust removers, acid or products containing ammonia. These mixtures can produce dangerous fumes which can cause serious injury or death.
- To reduce the risk of fire or serious injury to persons or property, comply with the basic warnings listed below:
  - Read and comply with all instructions on stain removal products.
  - Keep stain removal products in their original labeled containers and out of children's reach
  - Thoroughly wash any utensil used.
  - Do not combine stain removal products, especially ammonia and chlorine bleach. Dangerous fumes may result.
  - Never wash items which have been previously cleaned in, washed in, soaked in or spotted with gasoline, dry cleaning solvents or other flammable or explosive substances because they give off vapors that could ignite or explode.
  - Never use highly flammable solvents, such as gasoline, inside the home. Vapors can explode on contact with flames or sparks.

### For successful stain removal :

- Remove stains promptly.
- Use 'Pre Wash+Normal' cycle for very soiled clothes. In case of heavily soiled clothes, pretreatment may require before the cycle.
- Determine the kind of stain, then follow the recommended treatment in the stain removal chart below.
- To pretreat stains, use a prewash product, liquid Detergent, or a paste made from granular Detergent and water.
- Use COLD water on unknown stains because HOT water can set stains.
- Check care label instructions for treatments to avoid on specific fabrics.
- Check for colorfastness by testing stain remover on an inside seam.
- Rinse and wash items after stain removal.



Follow fabric care label instructions

Stain Removal	
STAIN	TREATMENT
Adhesive tape, chewing gum, rubber cement	Apply ice. Scrape off excess. Place stain face down on paper towels. Saturate with prewash stain remover or nonflammable dry cleaning fluid.
Baby formula, dairy products, egg	Use product containing enzymes to pretreat or soak stains.
Beverages (coffee, tea, soda, juice, alcoholic beverages)	Pretreat stain. Wash using COLD water and bleach safe for fabric.
Blood	Rinse with COLD water. Rub with bar soap. Or pretreat or soak with product containing enzymes. Wash using bleach safe for fabric.
Candle wax, crayon	Scrape off surface wax. Place stain face down between paper towels. Press with warm iron until wax is absorbed. Replace paper towels frequently. Treat remaining stain with prewash stain remover or nonflammable dry cleaning fluid. Hand wash to remove solvent. Wash using bleach safe for fabric.
Chocolate	Pretreat or soak in WARM water using product containing enzymes. Wash using bleach safe for fabric.
Collar or cuff soil, cosmetics	Pretreat with prewash stain remover or rub with bar soap.
Dye transfer on white fabric	Use packaged color remover. Wash using bleach safe for fabric.
Grass	Pretreat or soak in WARM water using product containing enzymes. Wash using bleach safe for fabric.
Grease, oil, tar (butter, fats, salad dressing, cooking oils, car grease, motor oils)	Scrape residue from fabric. Pretreat. Wash using hottest water safe for fabric. For heavy stains and tar, apply nonflammable dry cleaning fluid to back of stain. Replace towels under stain frequently. Rinse thoroughly. Wash using hottest water safe for fabric.
Ink	Some inks may be impossible to remove. Washing may set some inks. Use prewash stain remover, denatured alcohol or nonflammable dry cleaning fluid.
Mildew, scorch	Wash with chlorine bleach if safe for fabric. Or, soak in oxygen bleach and HOT water before washing. Badly mildewed fabrics may be permanently damaged.
Mud	Brush off dry mud. Pretreat or soak with product containing enzymes.
Mustard, tomato	Pretreat with prewash stain remover. Wash using bleach safe for fabric.
Nail polish	May be impossible to remove. Place stain face down on paper towels. Apply nail polish remover to back of stain. Repeat, replacing paper towels frequently. Do not use on acetate fabrics.
Paint, varnish	WATER BASED : Rinse fabric in cool water while stain is wet. Wash. Once paint is dry, it cannot be removed, OIL BASED AND VARNISH : Use solvent recommended on can label. Rinse thoroughly before washing.
Rust, brown or yellow discoloration	For spots, use rust remover safe for fabric. For discoloration of an entire load, use phosphate Detergent and <b>Do not use chlorine bleach because it may intensify discoloration.</b>
Shoe polish	LIQUID : Pretreat with a paste of granular Detergent and water. PASTE : Scrape residue from fabric. Pretreat with prewash stain remover or nonflammable dry cleaning fluid. Rub Detergent into dampened area, Wash using bleach safe for fabric.

# Function of each Button

## Water Temperature Button (only 2 valve)

- Use to select Water Temperature. Pressing the button allows you to select COLD ► WARM(HOT&COLD) ► HOT ► COLD respectively. Default setting is COLD.

## Water Level Button

- Use to select the proper amount of water in relation to the weight and type of laundry.
  - Automatically controlled, but can be selected manually by pressing the **Water Level** Button.
  - Water is automatically selected for Normal Course.
- The following settings are indicated as the button is pushed  
7 ► 8 ► 9 ► 10 ► 1 ► 2 ► 3 ► 4 ► 5 ► 6 ► 7

## Soil Level Button

- This button allows you to select the strength of the wash action
- Power option selections light up in sequence as follows Normal ► Heavy ► Light ► Normal as the button is pushed. This can be selected for any course.
- Adjustment can be made while washing



## Air Dry

- This button is used for air-drying of your laundry.
- Air dry selections light up in sequence as follows  
30 ► 60 ► 90 ► 120
- If you want to use Air Dry, Press & hold 3 sec. Spin key.

## Child Lock Function

- Use to lock or unlock the control buttons to prevent settings from being changed by a child. To lock, push the Rinse buttons and to unlock push them one more time during the washing process.

(refer to page 25)

## Wash. Rinse. Spin Button

- Use when wash, rinse, spin time need to be adjusted.
- The time increases when the button is pressed.
- If adjustments are needed during the wash, press the [start/pause] button before making any changes.
- When the button is pressed during washing, the remaining time is displayed.

## NOTE

\* Even if the water level or the water temperature are changed by the user in Normal Course, the sensor will still work. The sensor algorithm may differ according to models.

\* The control panel may differ according to different models.

### Display laundry progress

- Laundry progress is indicated here.
- Process to be done will have light on. Process in progress will blink and process already done will have light off

### Display remaining time, reservation time, and alarm for trouble

- During operation this indicates time to finish of laundry.  
Ex.) **1:09** Indicates remaining time of laundry, rinse, spin dry during operation/pause.
- If there is a trouble, it blinks with buzzer sound and indicates the source of trouble. It will work normally after troubleshooting.

### POWER Button

- User to turn the power on or off.
- Push again and power goes on or off
- The power goes off automatically about 10 seconds after the wash is finished.

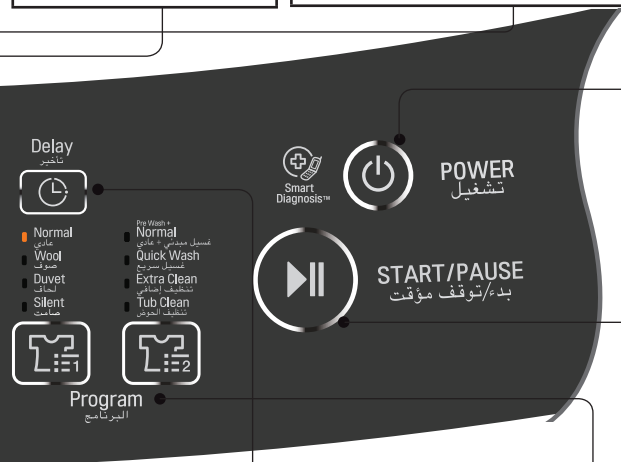

### Delay (Reservation) Button

- Use to set a delayed finishing time.
- The time increases when the button is pushed.
- The following settings are indicated as the button is pushed 3 ▶ 4 ▶ 5 ▶ ... 11 ▶ 12 ▶ 14 ▶ 16 ▶ 18 ▶ OFF ▶ 3 HOUR.
- To cancel delay time, turn the power switch off.

**(refer to page 24)**





















### Program Button

- Use for selecting Wash Course.
- This button allows you to select 8 different Course for different kinds of laundry and dirtiness.
- Course selections light up in sequence as follows  
Program 1 : Normal ▶ Wool ▶ Duvet ▶ Silent  
Program 2 : Pre Wash + Normal ▶ Quick Wash ▶ Extra Clean ▶ Tub Clean  
Select the desired Course by pressing the button.

















### START/PAUSE Button

- Use to start or pause the washing process.
- Repeats start and pause by pushing the button.











# Washing Course







Washing Course	 POWER تشغيل	Add the laundry	 Program البرنامج	Add the detergent
<p><b>Normal</b> عادي</p> <p>Used for normal loads, this mode automatically selects the most appropriate conditions and completes the sequence in one operation. The built-in sensor detects the size of the load and the ideal wash power and wash, rinse and spin times are set accordingly.</p>				<p></p> <ul style="list-style-type: none"> <li>Add the appropriate quantity of Detergent as indicated by the <b>WATER LEVEL</b> next to Water Detergent. Or follow the Detergent manufacturer's instructions</li> </ul>
<p><b>Wool</b> صوف</p> <p>Use this program for washing delicate fabrics such as lingerie and woolens. (wash only "water washable" clothes) Before washing your woolens check the care label for the washing instructions. (wash only water washable clothes)</p>			<p></p> <ul style="list-style-type: none"> <li>Select the <b>Wool</b> program on the Control panel.</li> </ul>	<p></p> <ul style="list-style-type: none"> <li>Use neutral Detergent appropriate for the laundry.</li> <li>When washing woolens use a mild Detergent recommended for washing wool.</li> </ul>
<p><b>Quick Wash</b> غسيل سريع</p> <p>Use this mode when washing lightly soiled clothes for a short time. The highly recommended laundry amount is under 2.0 kg.</p>			<p></p> <ul style="list-style-type: none"> <li>Select the <b>Quick Wash</b> Course on the Control panel.</li> </ul>	<p></p> <ul style="list-style-type: none"> <li>Add the appropriate quantity of Detergents as indicated by the <b>Water Level</b> next to <b>Water Detergent</b>. Or follow the Detergent manufacturer's instructions</li> </ul>
<p><b>Duvet</b> لحاف</p> <p>Use Duvet Course when washing Jeans of different sizes</p>		<p></p> <ul style="list-style-type: none"> <li>Spread the jeans evenly in the tub.</li> </ul>	<p></p> <ul style="list-style-type: none"> <li>Select the <b>Duvet</b> course on the Control panel.</li> </ul>	<p></p>
<p><b>Extra Clean</b> تنظيف إضافي</p> <p>Use this Course to increase rising performance. This would include underwear and baby clothes. If someone has sensitive skin or skin trouble, use this Course.</p>			<p></p> <ul style="list-style-type: none"> <li>Select the <b>Extra Clean</b> Course on the Control panel.</li> </ul>	<p></p>



 START/PAUSE شروع/توقف مؤقت	Close the lid	Finish	Caution & Note
 <ul style="list-style-type: none"> <li>• The pulsate rotates for 8 seconds to detect the laundry load,</li> <li>• Then the Water Level and the amount of Detergent to be used will be shown and water will be supplied.</li> </ul>	 <ul style="list-style-type: none"> <li>• Water will be supplied for 2 minutes after the start of the wash to supplement the water the laundry has absorbed.</li> </ul>	 <ul style="list-style-type: none"> <li>• When the wash program ends, the buzzer will ring for 10 seconds before the Power goes off automatically.</li> </ul>	<ul style="list-style-type: none"> <li>• If water is already in the tub, or putting wet laundry into the tub before starting will increase the Water Level.</li> <li>• With lightweight bulky loads, Water Level can be set low.</li> <li>• Changes to Water Temperature (Hot/ Cold) and wash level are possible during operation. <b>(refer to page 14)</b></li> </ul>
			<ul style="list-style-type: none"> <li>• When setting the Water Level manually, do not set to Medium to prevent damage to laundry.</li> <li>• Washing with Hot water may damage the laundry (Water is set to cold automatically). Ensure that the load is under 2 kg.</li> <li>• In order to avoid damage to laundry, the spin cycle may appear slow. This also avoids wrinkles and clothing may still contain some water. This is normal</li> </ul>
			<ul style="list-style-type: none"> <li>• When static pressure of water is more than 2 kgf./cm<sup>2</sup>.</li> </ul>
			
			

# Washing Course

Washing Course	 POWER تصغیل	Add the laundry	 Program البرنامج	Add the detergent
<div data-bbox="171 308 244 352" style="background-color: black; color: white; padding: 2px; text-align: center;"> <b>Silent</b> صامت           </div> <p data-bbox="87 359 328 438">Use this Course to quietly in Silent especially during late night and dawn.</p>			<div data-bbox="687 323 813 373" style="text-align: center;">  </div> <ul data-bbox="680 395 826 475" style="list-style-type: none"> <li>• Select the <b>Silent</b> Course on the Control panel.</li> </ul>	<div data-bbox="888 323 1065 373" style="text-align: center;">  </div> <ul data-bbox="848 402 1112 539" style="list-style-type: none"> <li>• Add the appropriate quantity of Detergents as indicated by the Water Level next to <b>Water Detergent</b>. Or follow the Detergent manufacturer's instructions</li> </ul>
<div data-bbox="137 592 277 651" style="background-color: black; color: white; padding: 2px; text-align: center;"> <b>Pre Wash + Normal</b> غسيل مبدئي + عادي           </div> <p data-bbox="87 657 328 801">Washing laundry with Normal cycle that pre treats immediate stain without Hand - wash could be smelled badly without prompt laundry</p>			<div data-bbox="687 608 813 657" style="text-align: center;">  </div> <ul data-bbox="680 673 826 753" style="list-style-type: none"> <li>• Select the <b>Normal</b> Course on the Control Panel.</li> </ul>	<div data-bbox="888 608 1065 657" style="text-align: center;">  </div> <ul data-bbox="848 679 1112 807" style="list-style-type: none"> <li>• Add the appropriate quantity of Detergent as indicated by the Water Level. Or follow the Detergent manufacturer's instructions</li> </ul>

 START/PAUSE بند/بازوقفه موقت	Close the lid	Finish	Caution & Note
			<ul style="list-style-type: none"> <li>• Silent course take longer washing time than Normal program</li> <li>• To reduce noise in spinning, spin rpm is lower than normal spinning rpm. So the laundry has more moisture than normal.</li> </ul>
			

# Soak Wash

Use this mode to wash normal clothes or thick and heavy clothes which are excessively dirty. Soak mode can be used with Normal, Duvet, Silent, Extra Clean Course

- 1 Press the **POWER** button to turn power on.



- 2 Press the **Program** button to select the washing course



- Soak will not work in Wool and Quick wash, Pre Wash + Normal Tub Clean Course

- 3 Press the **Wash** button, to select **Soak** course.



- Press the Wash button until the light turns on 'Soak' and 'Wash' simultaneously as next image.



- 4 Add the Detergent

- The appropriate quantity of Detergent marked next to the Water Level



- 5 Add the laundry and press the **START/PAUSE** button

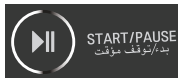

- The **Water Level** will be shown and water will be supplied.

- 6 Close the lid.

- Water will be supplied for 2 minutes after the start of the wash to supplement the absorbed water by the laundry.

Finish

- When the wash Course ends, the buzzer will ring for 10 seconds before the Power goes off automatically

## Tub Clean

If scrub is allowed to build-up in the machine it can result in stains on your clothes or unpleasant smell in your washer. Scrub is the way build-up that can occur within any washer when the fabric softener comes into contact with Detergent, and according to particular degree of dirtiness or quality of water to be use, in these case, use this Course to clean inner tub and outer tub.

- 1 Press the **POWER** button to turn power on.



- 2 Press the **Program** button to select the **Tub Clean** Course.



※ Ex-Large Water is set automatically.

- 3 Press the **START/PAUSE** button.

- Left time is displayed.

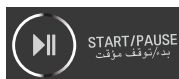

- 4 After 10 minutes of water supplement. Add the oxygenated bleach (about 300 ml).

- Do not use the Detergent box.
- Do not place any laundry inside tub.

- 5 Close the lid.

- When the lid is open the machine will not operate, and chime sound will remind you to close the lid.

### NOTE

- Before using this Course remove lint inside lint filter.
- When using this Course, do not place any laundry inside tub.
- After using this Course, remove dirt inside filter.
- After finishing this Course, open the lid of wash to remove irritant odor.
- Do not pour bleach into the tub directly. It might cause damage the tub.
- Do not leave diluted oxygenated bleach inside tub for long time.
- It rusts the tub must drain the remained diluted oxygenated water out.
- Use this Course once for every month.
- Do not use this Course repeatedly.

# Air Dry

Air Dry for your laundry.

- 1 Press the **POWER** button to turn power on.



- 2 Press the **Air Dry** button to select the desired timing.

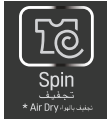

Press Spin for 3 seconds to select Air Dry

- Other function cannot be selected during Air Dry.
- Automatically set to 30 minutes upon selection.
- Press Spin button again to select duration (30 min. ► 60 min. ► 90 min. ► 120 min.)
- To deselect Air Dry press power button.

- 3 Press the **START/PAUSE** button.

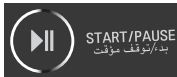

- 4 Close the lid.

## NOTE

- Select "Air Dry" 30 min.
  - Use this mode to keep inner tub from getting moldy caused by remaining moisture.
  - Do not place any laundry inside tub.
  - Use this mode once a week.

Caution) For better performance, put drain hose down to the floor so that water inside will be completely drained out.

- Select "Air Dry" above 1 hour
  - Use this mode to reduce the drying time by minimizing remaining moisture on the laundry.
  - In general, this is very effective on synthetic items(100% polyester).
  - Do place laundry which is evenly distributed(Under 2 kg).
  - For normal clothes : Select 1 hour.
  - For synthetic items (100% polyester): Select 2 hours or 3 hours(on some models)

## Option Washing

When you only need the Wash , Wash/Rinse or Rinse cycles , these can be set manually.

- 1 Press the **POWER** button to turn power on.



2	Only Wash	Only Rinse	Only Spin
	<p>Press the button, select the desired timing of wash.</p> <p>1)Select Lamps On    2)select Lamps Off    3)Select Lamps Off</p>	<p>Press the buttons, select the desired times of rinse.</p> <p>Lamps Off    1)select Lamps On    2)Select Lamps Off</p>	<p>Press the button <b>Spin</b> to select the desired times of Spin.</p> <p>Lamps Off    Lamps Off    1)Select Lamps On</p>
	<p><b>Only Wash,Rinse</b></p> <p>Press the button to select the desired timing of wash, rinse.</p> <p>1)Select Lamps On    2)select Lamps On    3)Select Lamps Off</p>	<p><b>Only Rinse,Spin</b></p> <p>Press the button , select the desired timing of rinse, spin.</p> <p>Lamps Off    1)select Lamps On    2)Select Lamps On</p>	<p><b>Only Drain</b></p> <p>When you want to only drain, wait until the water in the washing tub drains completely.</p>

- 3 Press the **Water Level** button, to control the water level according to the amount of laundry. If you do not choose anything, it is set the middle water level automatically.



- 4 Add the laundry into the washing tub.

- 5 Press the **START/PAUSE** button.



- 6 Add the detergent and close the lid.

### NOTE

- When a **Wash or Rinse only option** is selected, after the wash is completed the water will not be drained off. If you wish to drain the water, press SPIN button and wait until water in the tub has drained completely. Then press the **START/PAUSE** button.
- If you do not specify the water level, then Medium will be automatically selected.
- If only Rinse is selected, the process will start from Water Supply.

## Delay Start (Reservation) Wash

Delay Start (Reservation) Wash is used to delay the finishing time of the operation. The hours to be delayed can be set by the user accordingly. The time on the display is the finishing time, not the start time.

- 1 Press the **POWER** button to turn power on.



- 2 Press the **Program** button to select the washing course.



- Select the Course for laundry on the Control panel. This Course will not work in Wool and Tub Clean Course

- 3 Press the **Delay (Reservation)** button.



- The light will 'Delay' turn on and 'Time Left' will be marked.
- Press the button repeatedly to set the desired finishing time. For example, To finish washing in 9 hours from now, By make the number 9:00 pressing the **Delay** button repeatedly.

(RES. = Delay) →

- 4 Add the Detergent.

- The appropriate quantity of Detergent marked next to the Water of Water• Detergent.
- When the lid is open the machine will not operate, and an alarm signal will remind you to close the lid.

- 5 Add the laundry and press the **START/PAUSE** button.



- When you press the START/PAUSE button the light will blink.

- 6 Close the lid.

- Water will then be let in again 2 minutes after the start of the to supplement the water the laundry has absorbed.

Finish

- The washing will be finished according to the delayed time.

### NOTE

- Finishing time can be delayed from 3 ~ 18 hours. Delaying 3 ~ 12 hours can be done in 1 hour time intervals and from 12 ~ 18 hours in 2 hour time intervals.
- If the lid is open, the machine will not work, and an alarm signal will alarm to remind you to close the lid.
- To select washing time, rinsing times, spinning time, water level, hot/cold or wash power manually, press the Delay Start (Reservation) button and select the desired option. Then press the START/PAUSE button.
- When the laundry cannot be taken out immediately after the wash program ends, it is better to omit the spinning program. (The laundry will be wrinkled if left for a long time after spinning.)



## Other Useful Functions

### Child Lock Function

If you want to lock all the keys to prevent settings from being changed by a child, you can use the child lock option.

#### How to Lock

- 1 Press the **POWER** button



- Turn Power on.

- 2 Press the **START/PAUSE** button to start washing.



- After all washing conditions are set according to the manual.

- 3 Press both the **Rinse** button and hold 3 seconds to select Child lock.



- During the wash Course, all the buttons are locked until washing is completed or it is child-lock function is deactivated manually.

#### How to Unlock

If you want to unlock during wash, press both the **Rinse** and hold 3 Seconds again.

#### NOTE

- " L " & the remaining time are alternatively shown on the display while they are locked.

### Beeper Option (For only 1 valve)

If you want to use the washing machine without alarm signal sounds, press Beeper buttons allow you to select : High Off Low High respectively. Default setting is High.

To make buzzer work, press both the Beeper buttons simultaneously one more time.

### Seeing Remaining Time

To see the remaining time for each process, press one of the **Wash, Rinse** and **Spin** buttons.

The remaining time for each process will appear for about 1 second.

# Placing and Leveling

Please ensure that transit restraint has been removed before operating your machine.

## 1 Place the machine on a flat and firm surface which allows proper clearance.

We suggest a minimum clearance of 2 cm to the right side and left sides of the machine for ease of installation. At the rear, a minimum clearance of 10 cm is suggested.

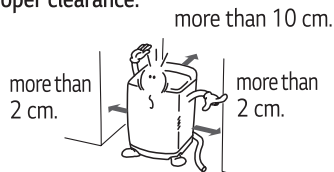

### NOTE

If the washer is installed on an uneven, weak or tiled floor causing excessive vibration, spin failure or "UE" error can happen to it.

It must be placed on a firm and level floor to prevent spin failure.

## 2 Check that the machine is level

Open the lid and look from above to see if it is same as shown.

Top view of machine

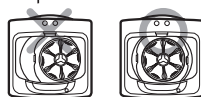

## 3 Leveling the machine

Lift the front of the washing machine and twist the Adjustable Leg until washing is placed evenly.

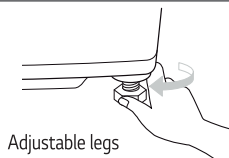

\* Installing the Anti-Rat Cover (option) Insert the anti-rat cover to be firmly fixed from the back or front of washing machine and screw it.

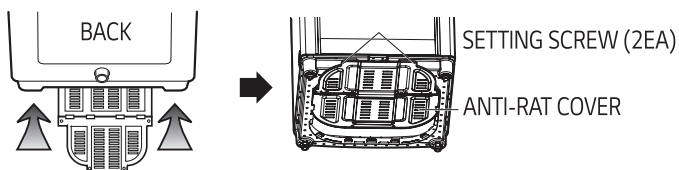

### ⚠ Caution

If the power is supplied from a cord extension or generator, the cord extension set or electrical portable outlet device should be positioned so that it is not exposed to splashing or ingress of moisture.

## Connecting Water Supply hose

Before connecting the Water Supply Hose to the water tap, check the hose type and then choose the correct instruction here under.

Note that the Water Supply Hose supplied may vary from country to country. Make sure to connect the blue inlet hose to the COLD water tap, and the orange inlet hose to the HOT water tap.

### Connecting Water Supply Hose to water tap

#### Normal Type

(Normal tap without thread & screw type inlet hose.)

#### 1 Untighten the screw.

Untighten the screw of the connector so that the tap can be placed in the middle.

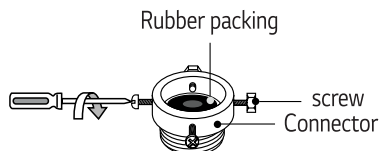

#### 2 Fixing the connector to the tap.

Push the upper connector up till the rubber packing is in tight contact with the tap. Then tighten the 4 screws.

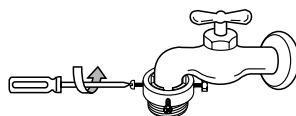

#### 3 Attach the water supply hose securely to the connector.

Push the water supply hose vertically upwards so that the rubber seal within the hose can adhere completely to the tap.

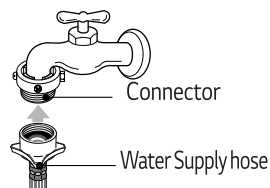

#### 4 Fixing the connector to the water supply hose.

Attach the water supply hose to the connector and then tighten it by screwing it to the right.

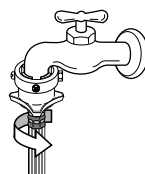

#### 5 Check the connection of water supply hose and the connector.

After connecting the hose, open the tap to check for any water leakage.

If the water leaks, close the tap and start again from step 1

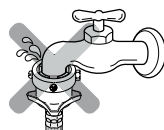

#### NOTE

The washing machine is to be connected to the water mains using new hose-sets and old hose-sets should not be reused.

# Connecting Water Supply hose

**Normal Type** (Normal tap without thread & one touch type inlet hose.)

## 1 Separate Middle connector from Water Supply Hose.

Separate Middle connector from the Water Supply Hose by pulling the Pressing Rod and the Pressing Handle that is attached to the Water supply Hose.

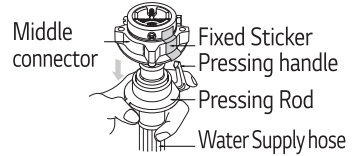

## 2 Loosen the fixed nuts to connect the connector to the tap.

Untighten the screw of the connector so that the tap can be placed in the middle.

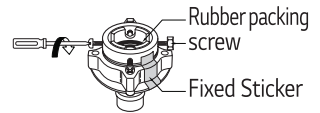

### NOTE

In case tap is too large.

If the tap diameter is too large or is square, untighten the 4 screws and remove the guide plate. Then follow step 1.

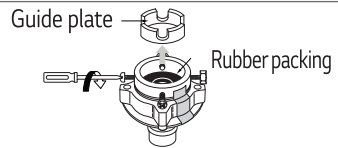

## 3 Fixing Connectors to the Tap.

Push the upper connector up till the rubber packing is in tight contact with the tap. Then tighten the 4 screws.

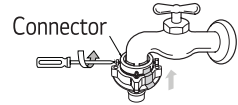

## 4 Fixing Upper Connector and Middle Connector.

Remove the fixed sticker in between the Upper and Middle Connectors.

Tighten the connectors by holding one connector and twist middle connector to the right.

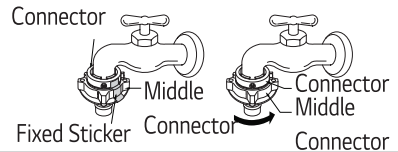

## 5 Connecting Middle Connector and Water Supply Hose.

Press down the pressing rod of the Water Supply Hose which was separated from middle connector (refer to Step 1) and then join it to the middle connector.

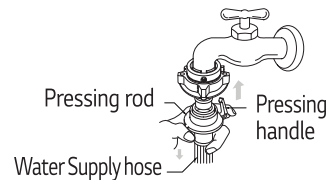

## 6 Check for water leakage.

After connecting the hose, open the tap to check for any water leakage.

If the connection leaks, close the tap and start again from step 1.

If you skip step 1, water leakage may occur.



## Screw Type

### 1 Attach the water supply hose to the tap.

Push the water supply hose up so that the rubber packing within the hose can adhere completely to the tap

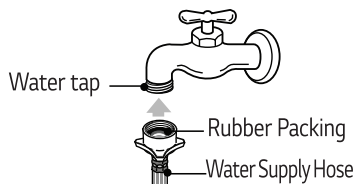

### 2 Connect the water supply hose to tap.

Connect the water supply hose to the tap and then tighten it by screwing it to the right.



### 3 Check water leakage.

After connecting the hose, open the tap to check for any water leakage.

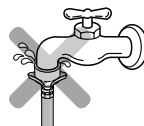

## Connecting Water Supply Hose to the machine

- Connect the water supply hose to inlet valve of the washing machine, and then lock it by turning the hose connecting part.
- Check to see if there is rubber seal inside the connector.

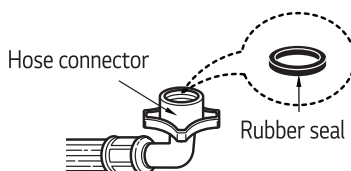
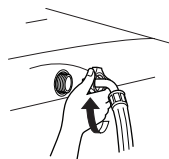

## Connecting Drain Hose

Before connecting drain hose, check your Drain Hose model and choose the correct instructions.

### Pump Model

- 1 Fit the end of the drain hose to the outlet of the drain pump and tighten the clamp.



- 2 Put the other end of the drain hose over standpipe or wash tub.

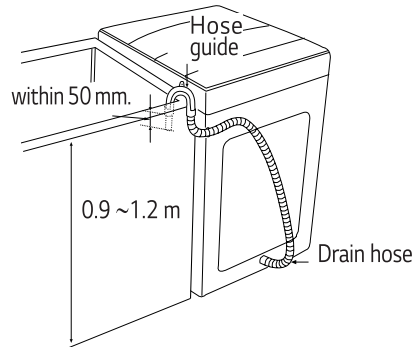

### NOTE

- To Prevent siphoning, the drain hose should not extend more than 50 mm from the end of the hose guide
- The discharge height should be approximately 0.9 ~ 1.2 m from the floor.
- The hanging down drain hose might cause poor drainage.

### Non-Pump Model

- 1 Before connecting

Ensure that the hose clip is set as indicated here.



- 2 Connect the elbow hose

Push the elbow hose toward the body of the washing machine.

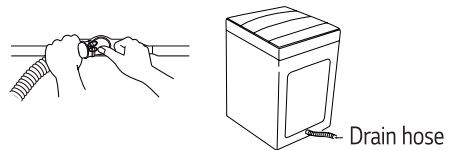

- 3 Place the Drain Hose

To change the direction of hose, pull put the elbow hose and change the direction Repeat Step 2.

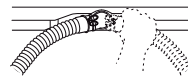

## Grounding Method

Earth wire should be connected.

If the earth wire is not connected, there is possible a danger of electric shock caused by the current leakage

### Grounding Method with Ground insert space Terminal

If the AC current outlet has a ground terminal, then separate grounding is not required. Note that AC power outlet configurations may differ from country to country.

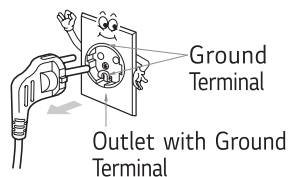

### Caution

#### CAUTION concerning the Power Cord

Most appliances recommend they be placed upon a dedicated circuit; that is, a single outlet circuit which powers only that appliance and has no additional outlets or branch circuits. Check the specification page of this owner's manual to be certain. Do not overload wall outlets. Overloaded wall outlets, loose or damaged wall outlets, extension cords, frayed power cords, or damaged or cracked wire insulation are dangerous. Any of these conditions could result in electric shock or fire. Periodically examine the cord of your appliance, and if its appearance indicates damage or deterioration, unplug it, discontinue use of the appliance, and have the cord replaced with an exact replacement part by an authorized servicer. Protect the power cord from physical or mechanical abuse, such as being twisted, kinked, pinched, closed in a door, or walked upon. Pay particular attention to plugs, wall outlets, and the point where the cord exits the appliance.

### Other Grounding Method

#### Buying Copper plate

Connect the Ground Wire to a Ground Copper plate and bury it more than 75 cm in the ground.

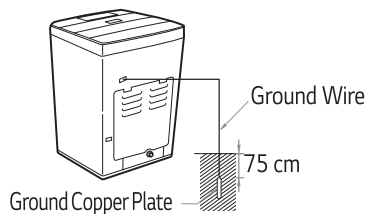

#### Using Ground Wire

Connect the ground Wire to the socket provided exclusively for Grounding.

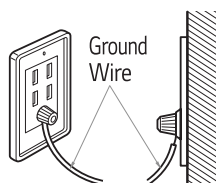

#### Using a Short Circuit Breaker

If grounding methods described above are not possible, a separate circuit breaker should be employed and installed by a qualified electrician.

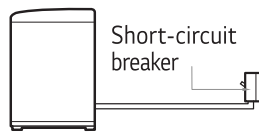

### Caution

- To prevent a possible explosion, do not connect ground to a gas pipe.
- Do not connect ground to telephone wires or lighting rods. This may be dangerous during electrical storms.
- Connecting ground to plastic has no effect.
- Ground wires should be connected when an extension cord is used.

# Cleaning and Maintenance

## Cold water washing

- If you always use Cold water, we recommend that a Warm or Hot wash be used at regular intervals e.g. every 5th wash should be at least a Warm one.

## When you have finished

- Turn off taps to prevent the chance of flooding should a hose burst.
- Always unplug the power cord after use.

When water supply into the tub is not clean or the filter is clogged with particles (such as sand), clean the filter in the inlet valve occasionally.

(The figure of power cord and water tap may vary according to the country)

### To Clean the Filter in the Inlet Valve

- 1** Close the tap before turning off the power. Hot/Cold (Warm) and then press the [START/PAUSE] button to briefly start a wash in order to completely remove all water pressure from the hoses.



- 2** Turn off the power before pulling out cord.

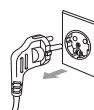

- 3** After removing the water supply hose pull out the filter. Then use a brush to clean the filter.



- 4** Replace the filter after cleaning it.



#### NOTE

- Before cleaning the filter, the impurities in the water supply hose should be removed.

### To Clean the Lint Filter

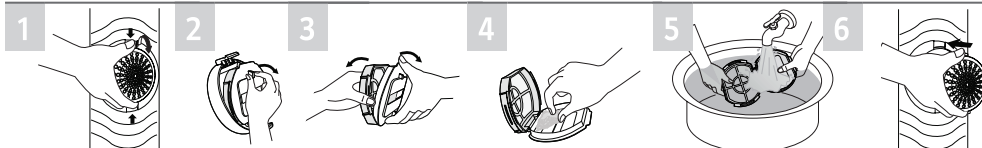

Do **NOT** rotate this filter as it pivots out along the bottom edge.

#### NOTE

- If the lint filter is torn or damaged, purchase a new one from LG service center.

### To Clean the Pump casting (for pump model)

- 1** Place a towel on the floor under the drain pump cap. Excess water may flow out.
- 2** Turn the cap counter-clockwise and pull it out.
- 3** Remove any foreign objects and fluff inside pump casing and from the filter.
- 4** Replace the cap. Insert the filter along the guide ribs inside the pump casing. Filter must face the guide ribs inside pump casing and securely turn the cap clockwise.
- 

#### NOTE

- Check if water leaks after reassembling. (The Rubber ring is in the cap)



## Cleaning and Maintenance

### When there is a fear of freezing

- Close the water taps and remove the Water Supply Hose.
- Remove the water which remains in the water supply.
- Lower the drain hose and drain any remaining water left in by spinning

### If frozen

- Remove the water supply hose, and immerse it in Hot water at approx.. 40°C.
- Pour approx.. 2 liters of Hot water at approx.. 40°C, into the bowl and let it stand for 10 minutes.
- Connect the water supply hose to the water tap and confirm that the washing machine performs the supply and drainage of water.

### Wash Inner-tub

Leave the lid open after washing to allow moisture to evaporate. If you want to clean the inner-tub use a clean soft cloth dampened with liquid Detergent, then rinse. (Do not use harsh or gritty cleaners.)

### Inlet Hoses Exterior

Hoses connection washer to faucet should be replace every 5 years. Immediately wipe off any spills. Wipe with damp cloth. Try not to hit surface with sharp objects. Do not use stain removal sprays or agents on, near or next to the machine. Doing so can damage the machines finish and cause corrosion

### Long Vacations

Be sure water supply is shut off at the tape. Drain all water from hoses if weather will be below freezing.

### Cleaning the Inside of your Washer

If you use fabric softener or do regular Cold water washing, it is very important that you occasionally clean the inside of your washer.

- Fill your washer with Hot water.
- Add about two cups of powdered detergent that contain phosphate
- Let it operate for several minutes.
- Stop the washer, open the lid leave it to soak overnight.
- After soaking, drain the washer and run it through a normal cycle.

Or use Tub Clean Course periodically.

We do not recommend that you wash clothes during this procedure.

### Products that might damage your washing machine

- Concentrated bleaches and diaper sanitizer will cause damage to the paint work and components of your washer.
- Hydrocarbon solvents i.e. petrol, paint thinners and lacquer thinners, etc. can dissolve plastic and blister paint (Be careful when washing garments stained with these solvents as they are flammable DO NOT put them in washer or dryer without presoaking and rinsing them first.)
- Some pretreatment sprays or liquids can damage your washer's control panel.
- Use of dyes in your washer may cause staining of the plastic components. The dye will not damage the machine but we suggest you thoroughly clean your washer afterwards. We do not recommend the use of dye strippers in your washer.
- Do not use your washer lid as a work surface.

## Soft safety Door

- Using tempered glass, inside can be seen while washing and safety is guaranteed.
- To prevent sudden close of door, it uses smart hinge so the door closes softly.
- Door is heavy. Be careful not to be caught in hand or other material. It might cause injury or damage product.

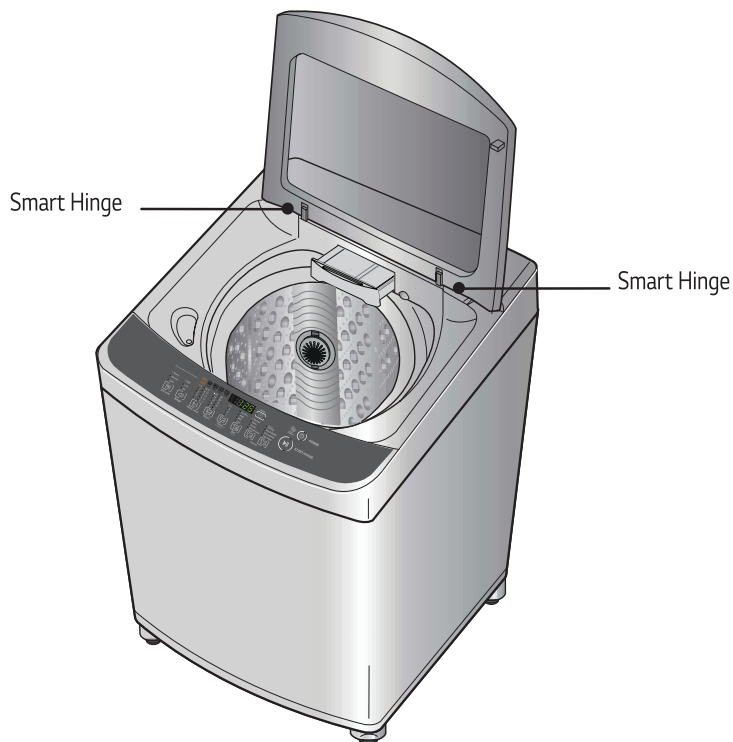

### NOTE

- For customer safety, the door will be locked automatically during operation (Light turn on "door lock") sign. If there are additional laundry to put in, press operate/pause to unlock.
- Press START/PAUSE Button again to resume operation.

## Common washing problems







Many washing problems involve poor soil & stain removal, residues of lint and scum, and fabric damage. For satisfactory washing results, follow these instructions.

### WASH PROBLEM

Problems	Possible Causes	Solutions & Preventive Measures
Poor soil Removal	<ul style="list-style-type: none"> <li>• Not enough Detergent</li> <li>• Wash Water temperature too low.</li> <li>• Overloading the washer</li> <li>• Incorrect wash cycle</li> <li>• Incorrect sorting</li> <li>• Do not pretreated stain</li> </ul>	<ul style="list-style-type: none"> <li>• Use correct amount of Detergent for load size, amount of soil and water Hardness.</li> <li>• Use Warm or Hot water for normal soil. Different Water Temperature may be required according to soil type. (<b>Refer to page 10</b>)</li> <li>• Reduce load size.</li> <li>• Wash with Duvet or PreWash+Normal or Soak &amp; Duvet wash cycle for heavy soiled laundry.</li> <li>• Separate heavily soiled items from lightly soiled ones.</li> <li>• Pretreat stain and heavy soil according to directions shown on Page 9</li> </ul>
Blue Stains	<ul style="list-style-type: none"> <li>• Undiluted fabric softener dispensed directly onto fabric</li> </ul>	<ul style="list-style-type: none"> <li>• Rub the stain with bar soap. Wash.</li> <li>• Do not overfill fabric softener dispenser and do not pour liquid fabric softener directly onto fabric. See page 12 for more instructions.</li> </ul>
Black or gray marks on clothes	<ul style="list-style-type: none"> <li>• A buildup caused by the interaction of fabric softener and Detergent can flake off and mark clothes</li> <li>• Not enough Detergent</li> </ul>	<ul style="list-style-type: none"> <li>• Keep the recommendations against Scrub (waxy buildup).(refer to scrub page 12.)</li> <li>• Use correct amount of Detergent for load size, amount of soil and water Hardness.</li> </ul>
Yellow or brown rust stains	<ul style="list-style-type: none"> <li>• Iron or manganese in water supply, water pipes, or waster supply, water heater</li> </ul>	<ul style="list-style-type: none"> <li>• To restore discolored load of whites, use rust remover safe for fabric.</li> <li>• Install non precipitating water softener or an iron filter in your water supply system for an ongoing problem.</li> <li>• Before washing, run water for a few minutes to clear lines.</li> </ul>
Lint	<ul style="list-style-type: none"> <li>• Incorrect sorting</li> <li>• Tissues left in pocket</li> <li>• Overloading the washer</li> </ul>	<ul style="list-style-type: none"> <li>• Wash lint givers eg towels, flannelette, sheets, separately from lint collectors eg synthetic fabrics and remove tissues in pockets before wash. See page 9 for sorting and caring before loading.</li> <li>• Do not overload the washer</li> </ul>
Residue or Detergent	<ul style="list-style-type: none"> <li>• Overloading the washer</li> <li>• Un dissolved Detergent</li> <li>• Use too much Detergent</li> </ul>	<ul style="list-style-type: none"> <li>• Do not overload the washer.</li> <li>• Some Detergents need to be per-dissolved, check the Detergent instructions. Try pre-dissolving the Detergent.</li> <li>• Increase Water Temperature using HOT water safe for fabric.</li> <li>• Use proper amount of Detergent.</li> </ul>
Holes, tears, Or snags	<ul style="list-style-type: none"> <li>• Incorrect use of chlorine bleach.</li> <li>• Unfastened zippers, hooks, buckles</li> <li>• Ribs, tears and broken threads</li> <li>• Overloading the washer</li> <li>• Degradation of fabric</li> </ul>	<ul style="list-style-type: none"> <li>• Never pour chlorine bleach directly on fabric. See page 11 for adding liquid bleach.</li> <li>• Fasten zippers, hooks, and buckles.</li> <li>• Remove objects in pockets. See page 9 for caring before loading.</li> <li>• Do not overload the washer.</li> </ul>

# Troubleshooting

Before calling for service, check the problem against the list belows.

Symptom	Error Message	Check up
Water Supply Failure		<ul style="list-style-type: none"> <li>• Is the water tap shut off ?</li> <li>• Is the water supply cut off ?</li> <li>• Is the tap or water supply hose frozen ?</li> <li>• Is the water pressure low or is the filter of the inlet valve clogged with impurities ?</li> <li>• Is the Hot hose connected to cold ?</li> <li>• Is the Cold hose connected to hot ?</li> </ul>
Drainage Failure		<ul style="list-style-type: none"> <li>• Is the drain hose positioned correctly ?</li> <li>• Is the drain hose bent or placed too high?</li> <li>• Is the internal part of the hose or drain pump (only pump model) clogged with impurities ?</li> <li>• Check if electric power has gone off.</li> </ul>
Spin Failure		<ul style="list-style-type: none"> <li>• Is the laundry evenly balanced ?</li> <li>• Is the washing machine placed on a flat surface ?</li> </ul>
Door(Lid) Open		<ul style="list-style-type: none"> <li>• Is the lid closed ?</li> </ul>
Internal sensing failure		<ul style="list-style-type: none"> <li>• Please call nearest LG Electronics service center for help.</li> </ul>
Overflow failure		

# SmartDiagnosis™

- 1 Close the washer door, and press the **POWER** button.



- If you manipulated other button or dial before pressing Water Level button, turn off the power and start again from the beginning.

- 2 Place the phone to **SmartDiagnosis™** display.



- Make sure that the speaking side of the phone to face **SmartDiagnosis™** display

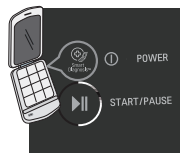

- 3 Long press **Water Level** button to activate smart diagnosis.



- Place the phone near the **SmartDiagnosis™** Display, and long press Water Label button until tak tak tak sound.

**Note :** Before pressing the Water Level should turn the power button for reuse if you have made other operations. If under the condition " CL" uninstall it, and reconnect the power



- 4 Hold the phone while data is transmitted.

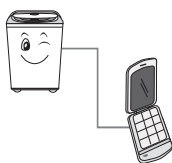

- Keep placing phone to **SmartDiagnosis™** display while data for smart diagnosis is being transmitted. The time remaining for data transmission will be displayed on screen.
- Transmission sound may be irritating. For proper diagnosis, do not take off the phone. You can press power button to stop diagnosis function and the sound.

- 5 After the data transmission is completed, listen to the diagnosis result from the consultant.



- When data transmission is completed, the power is automatically turned off with "End" display after a few seconds.

## NOTE

Smart Diagnosis is a troubleshooting feature designed to assist, not replace, the traditional method of troubleshooting through service calls. The effectiveness of this feature depends upon various factors, including, but not limited to, the reception of the cellular phone being used for transmission, any external noise that may be present during the transmission, and the acoustics of the room where the machine is located. Accordingly, LG does not guarantee that smart Diagnosis would accurately troubleshoot any given issue.

# Blanket Folding Method

## The blanket and Large size cloth washing method

The Clothes should not exceed 160x200 cm (Width x Length)

- 1 Fold the blanket in half along the length.

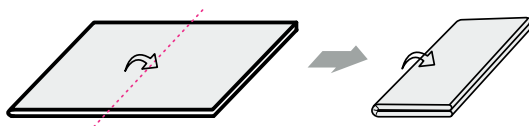

- 2 Fold the blanket into 3 parts, by a left-width around 30 cm.

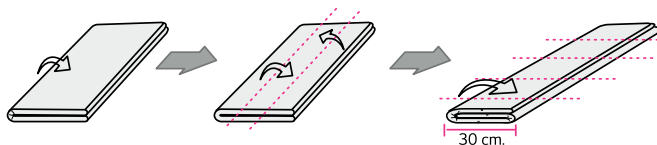

- 3 Roll the blanket before put in the tub.

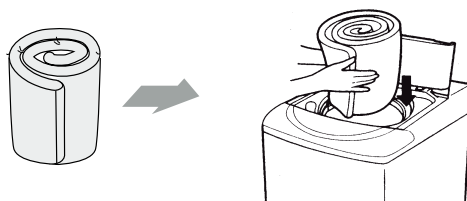

- 4 When input the clothes in the tub, the clothes should not over balance lower otherwise, it may cause damage to the blanket.

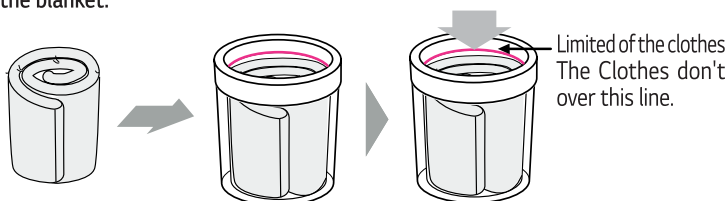

## Terms of Warranty

### What Is Not Covered :

- Service trips to your home to reach you how to use the product.
- If the product is connected to any voltage other than that shown on the rating plate.
- If the fault is caused by accident, neglect, misuse or Act of God.
- If the fault is caused by factors other than normal domestic use or use in accordance with the owner's manual.
- Provide instruction on use of product or change the set-up of the product.
- If the fault is caused by pests for example, rats or cockroaches etc..
- Noise or vibration that is considered normal for example water drain sound, spin sound, or warming beeps.
- Correcting the installation for example, levelling the product, adjustment of drain.
- Normal maintenance which recommended by the owner's manual.
- Removal of foreign objects/ substances from the machine, including the pump and inlet hose filter for example, grit, nails, bra wires, buttons etc.
- Replace fuses in or correct house wiring or correct house plumbing.
- Correction of unauthorized repairs.
- Incidental or consequential damage to personal property caused by possible defects with this appliance.
- If this product is used for commercial purpose, it is not warranted.

(Example : Public places such as public bathroom, lodging house, training center, dormitory)

If the product is installed outside the normal service area, any cost of transportation involved in the repair of the product, or the replacement of a defective part, shall be borne by the owner.

# S

## pecification



Model	WTS14BWH WTS14BSL	T1166TEFT1 T1566TEFT	T1666TEFT T1666TEFT1
Capacity	14.0 Kg.	15.0 Kg.	16.0 Kg.
Rate output	500 W		
Water tap pressure	30 - 800 kPa (0.3 - 8.0 kgf / cm <sup>2</sup> )		
Weight	45 kg		
Size	632 (W) x 670 (D) x 1020 (H) mm.		

In our continuing effort to improve the quality of our appliances, it may be necessary to make changes to the appliance without revising this manual.



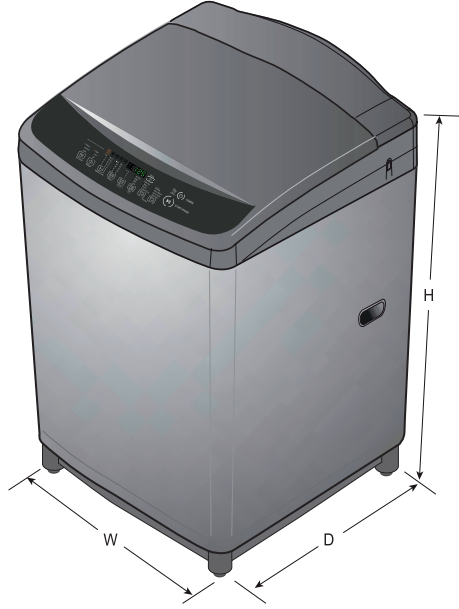

T1666TEFT T1666TEFT1	T1166TEFT1 T1566TEFT	WTS14BWH WTS14BSL	الطراز
16.0 kg	15.0 kg	14.0 kg	السعة
500 watts			الخرج المقدر
30 - 800 kPa (0.3 - 8.0 kgf / cm <sup>2</sup> )			ضغط صنوبر الماء
45 kg			الوزن
632 (W) × 670 (D) × 1020 (H) mm.			الحجم

في ظل الجهد المستمر لتحسين جودة أجهزتنا، قد يكون من الضروري إجراء تغييرات على المنتج من دون تعديل هذا الدليل.

النقاط التي لا يشملها الضمان:

- الذهاب إلى منزلك لتعليمك كيفية استخدام المنتج.
- إذا كان المنتج متصلاً بأي جهد كهربائي غير الجهد المبيّن على لوحة التصنيف.
- إذا تم إلحاق الضرر بالمنتج عن طريق الخطأ أو الإهمال أو سوء الاستخدام أو بسبب قوة قاهرة.
- إذا تم إلحاق الضرر بالمنتج بسبب عوامل أخرى غير الاستخدام المنزلي العادي أو الاستخدام وفقاً لدليل المالك.
- توفير تعليمات حول استخدام المنتج أو تغيير إعداداته.
- إذا تم إلحاق الضرر بالمنتج بسبب الحشرات الضارة مثل الفئران أو الصراصير وغيرها.
- الضجيج أو الاهتزاز العادي مثل صوت تصريف الماء أو صوت العصر أو صوت الإحماء.
- تصحيح التركيب، على سبيل المثال، وضع المنتج على سطح مستوٍ وضبط التصريف.
- الصيانة العادية التي يوصي بها دليل المالك.
- إزالة الأجسام / المواد الغريبة من الغسالة، بما في ذلك المضخة وفلتر خرطوم إدخال الماء، على سبيل المثال، رواسب الحصى والأظافر والأسلاك المعدنية والأزرار وما إلى ذلك.
- استبدال المصاهر أو تصحيح أسلاك المنزل أو القيام بأعمال السباكة فيه.
- تصحيح عمليات التصليح غير المصرح بها.
- الأضرار العرضية أو التبعية في الممتلكات الشخصية الناتجة من عيوب محتملة في هذا الجهاز.
- إذا تم استخدام هذا المنتج لأهداف تجارية، فلن يغطي الضمان هذا الاستخدام.  
(مثال: الأماكن العامة مثل الحمامات العامة والنزل ومراكز التدريب والمهاجع)
- إذا تم تركيب المنتج خارج منطقة الخدمة العادية، فسيتحمل المالك تكاليف أي عملية نقل تترتب عن إصلاح المنتج، أو استبدال أي قطعة معيبة.

## طريقة طيّ البطانيات

طريقة غسل البطانيات والملابس الكبيرة الحجم

يجب أن لا تتخطى الملابس حدّ 200x160 سم (عرض x طول)  
طريقة طي البطانيات قبل الغسيل

1 اطيّ البطانية بالطول إلى النصف.

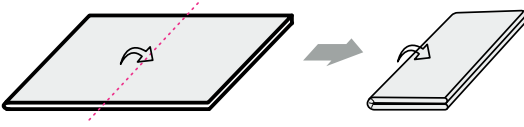

2 اطيّ البطانية 3 مرات بعرض حوالي 30 سم.

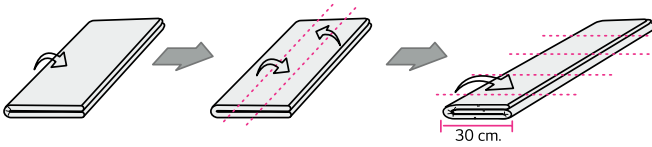

3 لفّ البطانية بشكل أسطواني قبل وضعها في الحوض.

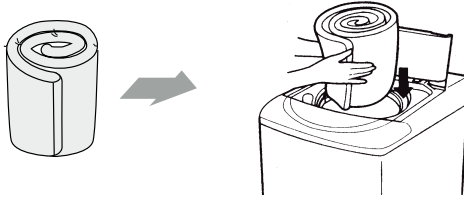

4 عند وضع الملابس في الحوض، يجب أن لا تتخطى الكمية الحد الأدنى وإلا سيتسبب ذلك بإلحاق ضرر بالبطانية.

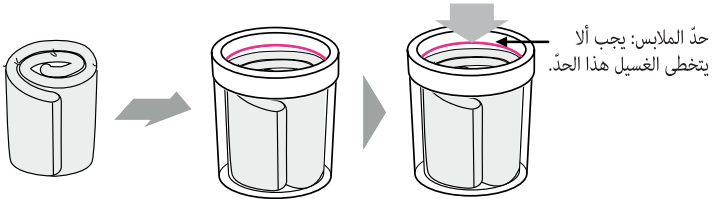

1 أغلق باب الغسالة واضغط على الزر POWER (تشغيل).

- إذا استخدمت زرًا آخر قبل الضغط على الزر Water Level (مستوى الماء)، فأوقف تشغيل الغسالة وأبدأ مجددًا من البداية.



2 ضع الهاتف بالقرب من شاشة SmartDiagnosis™.

- تأكد من أن سماعة الهاتف مواجهة لشاشة SmartDiagnosis™



3 اضغط مطولاً على الزر Water Level (مستوى الماء) لتنشيط التشخيص الذكي.

- ضع الهاتف بالقرب من شاشة SmartDiagnosis™ واضغط مطولاً على الزر Water Level (مستوى الماء) حتى تسمع صوت "تاك تاتاك تاك".



- ملاحظة: قبل الضغط على Water Level (مستوى الماء)، عليك تشغيل زر الطاقة لإعادة الاستخدام في حال أجريت عمليات أخرى. في حال التشغيل ضمن الحالة "CL"، ألغ التثبيت وأعد توصيل الطاقة

4 أمسك الهاتف إلى أن يتم إرسال البيانات.

- استمر في وضع سماعة الهاتف على شاشة SmartDiagnosis™ بينما يتم إرسال بيانات التشخيص الذكي. سيتم عرض الوقت المتبقي لإرسال البيانات على الشاشة.
- قد يكون الصوت الصادر أثناء إرسال البيانات مزعجًا. للحصول على معلومات تشخيص صحيحة، لا تبعد السماعة عن الغسالة. يمكنك الضغط على زر الطاقة لإيقاف وظيفة التشخيص والصوت.

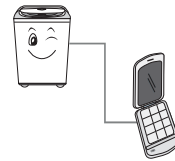

5 بعد اكتمال عملية إرسال البيانات، استمع إلى نتيجة التشخيص التي يقدمها لك المستشار.

- عند اكتمال عملية إرسال البيانات، يتوقف التشغيل بصورة تلقائية مع عرض كلمة "End" (انتهاء) بعد مرور بضع ثوان.



#### ملاحظة

التشخيص الذكي هو ميزة مصممة لدعم الطريقة التقليدية لاستكشاف الأعطال وإصلاحها وليس لاستبدالها، وذلك من خلال الاتصال بمركز الخدمة. تعتمد فعالية هذه الميزة على عوامل عديدة بما في ذلك، على سبيل المثال لا الحصر، استقبال الهاتف الخليوي المستخدم للنقل والضوء الخارجية التي قد تكون موجودة أثناء النقل والإعدادات السمعية للغرفة التي توجد فيها الغسالة. وبالتالي، لا تضمن LG استكشاف ميزة Smart Diagnosis (التشخيص الذكي) لأي عطل وإصلاحه بشكل دقيق.

## استكشاف الأعطال وإصلاحها

قبل الاتصال بمركز الخدمة، قارن المشكلة بالقائمة أدناه.

المشكلة	رسالة الخطأ	الفحص
فشل التزويد بالماء		<ul style="list-style-type: none"> <li>هل صنبور الماء مغلق؟</li> <li>هل خرطوم التزويد بالماء مقطوع؟</li> <li>هل الصنبور أو خرطوم التزويد بالماء مجمد؟</li> <li>هل ضغط الماء منخفض أو فلتر صمام إدخال الماء مسدود بالأوساخ؟</li> <li>هل خرطوم الماء الساخن متصل بالبارد؟</li> <li>هل خرطوم الماء البارد متصل بالساخن؟</li> </ul>
فشل تصريف الماء		<ul style="list-style-type: none"> <li>هل خرطوم التصريف في وضعه الصحيح؟</li> <li>هل خرطوم التصريف ملتوٍ أو تم وضعه في مستوى عالٍ جداً؟</li> <li>هل الجزء الداخلي من الخرطوم أو مضخة التصريف (الطراز المزود بمضخة فقط) مسدود بالأوساخ؟</li> <li>تحقق لمعرفة ما إذا تم فصل الطاقة الكهربائية.</li> </ul>
فشل العصر		<ul style="list-style-type: none"> <li>هل الغسيل موزع بالتساوي؟</li> <li>هل الغسالة موضوعة على سطح مستوٍ؟</li> </ul>
الباب (الغطاء) مفتوح		<ul style="list-style-type: none"> <li>هل الغطاء مغلق؟</li> </ul>
فشل الاستشعار في الجزء الداخلي		<ul style="list-style-type: none"> <li>يرجى الاتصال بأقرب مركز خدمة تابع لـ LG Electronics للحصول على مساعدة.</li> </ul>
فشل تدفق الماء		

## مشاكل الغسيل الشائعة

تشمل مشاكل الغسيل المتعددة عدم تنظيف الأوساخ والبقع بشكل جيد وترسب النسالة وتكوّن الرغوة وتلف الأقمشة. للحصول على نتائج غسيل مرضية، اتبع هذه التعليمات.

مشاكل الغسيل

المشاكل	الأسباب المحتملة	الحلول والإجراءات الوقائية
عدم إزالة الأوساخ بشكل جيد	<ul style="list-style-type: none"> <li>كمية المنظف غير كافية</li> <li>درجة حرارة ماء الغسيل منخفضة جداً.</li> <li>زيادة حمولة الغسالة</li> <li>دورة الغسيل غير صحيحة</li> <li>الفرز غير صحيح</li> <li>لا تعالج البقع مسبقاً</li> </ul>	<ul style="list-style-type: none"> <li>استخدم كمية مناسبة من المنظف تبعاً لكمية الغسيل وكمية الأوساخ وعسر الماء.</li> <li>استخدم الماء الدافئ أو الساخن للأوساخ العادية.</li> <li>قد يلزم استخدام درجة حرارة ماء مختلفة وفقاً لنوعية الأوساخ. (راجع الصفحة 10)</li> <li>قلّل كمية الغسيل.</li> <li>استخدم دورة الغسيل Duvet (غسيل للحاف) أو PreWash+Normal (الغسيل المسبق+العادي) أو Soak &amp; Duvet (النقع &amp; غسيل للحاف) للغسيل الشديد الاتساخ.</li> <li>افصل قطع الملابس الشديدة الاتساخ عن القطع القليلة الاتساخ.</li> <li>عالج البقع والأوساخ القوية مسبقاً وفقاً للإرشادات الموضحة في الصفحة 9</li> </ul>
البقع الزرقاء	<ul style="list-style-type: none"> <li>توزيع ملين الملابس غير المتخفف على الأقمشة مباشرة</li> </ul>	<ul style="list-style-type: none"> <li>افرك البقعة بقطعة صابون. واغسلها.</li> <li>لا تملأ موزع ملين الملابس تماماً ولا تضيف سائل ملين الملابس إلى الملابس مباشرة. راجع الصفحة 12 لمزيد من التعليمات.</li> </ul>
العلامات السوداء والرمادية على الملابس	<ul style="list-style-type: none"> <li>يمكن أن يفصل التراكم الناتج من تفاعل ملين الملابس مع المنظف على شكل رقائق ويترك علامات على الملابس</li> <li>كمية المنظف غير كافية</li> </ul>	<ul style="list-style-type: none"> <li>اتبع التوصيات الخاصة بـ Scrub (التراكم الشمعي). (راجع الصفحة 12 الخاصة بـ scrub).</li> <li>استخدم كمية مناسبة من المنظف تبعاً لكمية الغسيل وكمية الأوساخ وعسر الماء.</li> </ul>
بقع الصدا الصفراء أو البنية	<ul style="list-style-type: none"> <li>وجود حديد أو منغنيز في مصادر المياه وأنابيب الماء أو مصادر المياه وسخان الماء</li> </ul>	<ul style="list-style-type: none"> <li>لمعالجة الملابس البيضاء التي تغيّر لونها، استخدم مزبل الصدا الآمن على الأقمشة.</li> <li>ركّب جهاز إزالة عسر الماء المانع للترسب أو فلتر الحديد في نظام التزويد بالماء في حال استمرار المشكلة.</li> <li>قبل الغسيل، شغّل الماء لدقائق قليلة لتنظيف خطوط الماء.</li> </ul>
النسالة	<ul style="list-style-type: none"> <li>الفرز غير صحيح</li> <li>ترك مناديل ورقية في الجيب</li> <li>زيادة حمولة الغسالة</li> </ul>	<ul style="list-style-type: none"> <li>اغسل الملابس التي تُنتج نسالة مثل المناشف والأقمشة القطنية والملاءات بعيداً عن الملابس اللاقطة للنسالة مثل المنسوجات الصناعية وأزل المناديل الورقية من الجيوب قبل الغسيل. راجع الصفحة 9 للاطلاع على المعلومات المتعلقة بالفرز والعناية قبل وضع الملابس في الغسالة.</li> <li>تجنب زيادة حمولة الغسالة</li> </ul>
الرواسب أو المنظفات	<ul style="list-style-type: none"> <li>زيادة حمولة الغسالة</li> <li>منظف غير مذاب</li> <li>استخدام كمية كبيرة من المنظف</li> </ul>	<ul style="list-style-type: none"> <li>تجنب زيادة حمولة الغسالة.</li> <li>تحتاج بعض المنظفات إلى إذابتها قبل استخدامها، راجع تعليمات المنظف. حاول إذابة المنظف قبل استخدامه.</li> <li>ارفع درجة حرارة الماء باستخدام برنامج الماء الساخن الآمن على الأقمشة.</li> <li>استخدم كمية مناسبة من المنظف.</li> </ul>
وجود ثقب أو تمزقات أو تشابكات	<ul style="list-style-type: none"> <li>الاستخدام غير الصحيح للكور المبيض.</li> <li>عدم غلق السحابات والمشابك والإبزيمات</li> <li>وجود ملابس ممزقة ومتقطعة</li> <li>زيادة حمولة الغسالة</li> <li>اهتراء النسيج</li> </ul>	<ul style="list-style-type: none"> <li>تجنب وضع الكلور المبيض على الأقمشة مباشرة. راجع الصفحة 11 للحصول على معلومات حول إضافة المبيض السائل.</li> <li>أغلق السحابات والمشابك والإبزيمات.</li> <li>أزل الأغراض الموجودة في الجيوب. راجع الصفحة 9 للاطلاع على المعلومات المتعلقة بالعناية قبل وضع الملابس في الغسالة.</li> <li>تجنب زيادة حمولة الغسالة.</li> </ul>

## باب الأمان المرن

- عند استخدام الزجاج المقسى، يمكنك رؤية داخل الغسالة أثناء الغسل ما يضمن السلامة.
- لتفادي الإغلاق المفاجئ للباب، تم وضع مفصلة ذكية ليتم إغلاق الباب بهدوء.
- إن الباب ثقيل. احرص على عدم وجود قطع ملابس عالقة في الباب، وانتبه إلى ألا تعلق يدك أيضًا. فقد يتسبب ذلك في حدوث إصابة أو إلحاق الضرر بالمنتج.

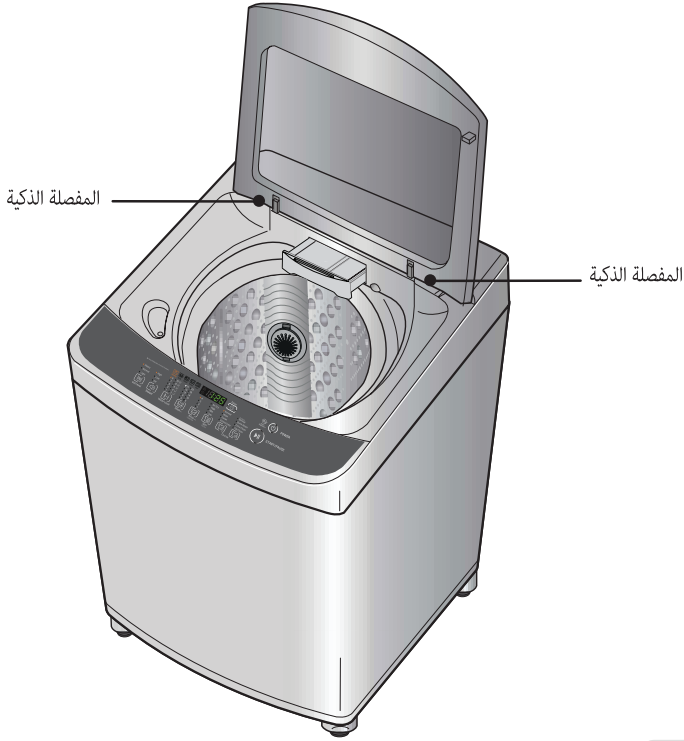

### ملاحظة

- للحفاظ على سلامة العملاء، سيتم قفل الباب تلقائيًا أثناء تشغيل الغسالة (تتم إضاءة رمز قفل الباب). وفي حال توفر كميات إضافية من الغسيل يجب وضعها في الغسالة، اضغط على operate/pause (التشغيل/الإيقاف المؤقت) لإلغاء قفل الباب.
- اضغط على الزر START/PAUSE (بدء/إيقاف مؤقت) من جديد لاستئناف عملية تشغيل الغسالة.

## عند الخوف من حدوث تجمد

- أغلق صانبر الماء وأزل خرطوم التزويد بالماء.
- أزل الماء المتبقي في الخرطوم.
- اعتمد إلى تخفيض خرطوم التصريف وتصريف الماء المتبقي من جزء عملية العصر

## في حال حدوث تجمد

- أزل خرطوم التزويد بالماء واغمسه في ماء ساخن ذي درجة حرارة تقارب الـ 40 درجة مئوية.
- اسكب حوالي لترين من الماء الساخن ذي درجة حرارة تقارب الـ 40 درجة مئوية في الحوض ودعه لمدة عشر دقائق.
- قم بتوصيل خرطوم التزويد بالماء بصنبور الماء وتأكد من أن الغسالة تقوم بعملية التزويد بالماء وتصريفه.

## غسل الحوض الداخلي

اترك الغطاء مفتوحاً بعد إنهاء عملية الغسيل للسماح بتبخر الرطوبة. إذا أردت تنظيف الحوض الداخلي، فاستخدم قطعة قماش ناعمة ونظيفة ومبللة بمنظف سائل، ثم اشطفه. (لا تستخدم مواد تنظيف قوية أو حبيبية.)

## خراطيم إدخال الماء من الخارج

يجب استبدال الخراطيم التي تصل الغسالة بالصنبور كل 5 سنوات. امسح أي انسكابات على الفور. يمكنك مسح التسربات باستخدام قطعة قماش مبللة. تجنّب خدش السطح بأدوات حادة. لا تستخدم مواد أو بخاخات إزالة البقع على الغسالة أو بالقرب منها. فقد يؤدي ذلك إلى إلحاق الضرر بطلائها وتعرضها للصدأ

## الإجازات الطويلة

تأكد من أن خرطوم التزويد بالماء منفصل عن الصنبور. اعتمد إلى تصريف كميات الماء من الخراطيم إذا كانت درجات الحرارة ستخفض إلى ما دون درجة التجمد.

## تنظيف الجزء الداخلي من الغسالة

إذا كنت تستخدم ملينات الأقمشة أو تقوم بالغسيل بالماء بالبارد بانتظام، فمن المهم جداً تنظيف الجزء الداخلي من الغسالة من حين لآخر.

- املاً الغسالة بماء ساخن.
- أضف حوالي كوبين من مسحوق التنظيف الذي يحتوي على فوسفات
- اترك الغسالة تعمل لعدة دقائق.
- أوقف تشغيل الغسالة وافتح الغطاء واتركها في وضع النقع طوال الليل.
- بعد النقع، فرِّغ الغسالة وشغّل دورة الغسيل العادي.
- أو استخدم دورة Tub Clean (تنظيف الحوض) بشكل دوري.
- لا نوصي بغسل الملابس أثناء هذا الإجراء.

## المنتجات التي قد تُلحق الضرر بالغسالة

- تتسبب المبيّضات المركزة ومعقّمات الحفاضات في تلف سطح الغسالة المدهون ومكوناتها.
- يمكن أن تؤدي المذيبات الهيدروكربونية مثل البنزين ومخففات الطلاء ومخففات طلاء اللك وغيرها إلى إذابة الأجزاء البلاستيكية في الغسالة وتكوين فقاعات في طلائها. (توخ الحذر عند غسل الملابس التي تحتوي على بقع من هذه المذيبات إذ إنها قابلة للاشتعال وتجنّب وضعها في الغسالة أو النشافة من دون نقعها مسبقاً وعصرها).
- قد تؤدي بعض بخاخات أو سوائل المعالجة المسبقة إلى تلف لوحة تحكم الغسالة.
- قد يتسبب استخدام الصبغة في الغسالة في ترك بقع على المكونات البلاستيكية. لن تضر الصبغة بالغسالة لكننا نوصي بتنظيف الغسالة جيداً بعد استخدامها. لا نوصي باستخدام مزيلات الصبغة في الغسالة.
- لا تستخدم غطاء الغسالة كسطح لإنجاز بعد الأعمال.



## التنظيف والصيانة

### الغسيل بالماء البارد

- إذا كنت تستخدم الماء البارد بشكل دائم، فننصحك باستخدام الماء الدافئ أو الساخن عند فواصل زمنية منتظمة، على سبيل المثال، استخدم الماء الدافئ مرة واحدة على الأقل بعد كل 5 غسلات.

### عند الانتهاء من الغسيل

- أغلق الصابير لتجنب إمكانية فيضان الماء في حال انفجار الخرطوم.
- أفضل دائماً سلك الطاقة بعد الاستخدام.
- عندما يكون الماء الذي يتم تزويد الحوض به غير نظيف أو عندما يكون الفلتر مسدوداً بالجزيئات (مثل الرمال)، نظف الفلتر من جهة صمام الإدخال بين الحين والآخر.
- (قد تتغير صورة سلك الطاقة وصنوبر الماء وفقاً للبلد)

### لتنظيف الفلتر في صمام الإدخال

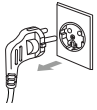

2 أفضل الطاقة قبل سحب السلك.



1 أغلق الصنوبر قبل فصل الطاقة، ساخن/ بارد (دافئ) ثم اضغط على الزر [START/PAUSE] (بدء/إيقاف مؤقت) لبدء عملية غسيل تهدف إلى إزالة ضغط الماء من الخرطوم بشكل كامل.



4 أعد تركيب الفلتر بعد تنظيفه.

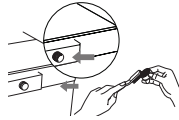

3 بعد إزالة خرطوم التزويد بالماء، أخرج الفلتر. واستخدم بعد ذلك فرشاة لتنظيف الفلتر.

### ملاحظة

- قبل تنظيف الفلتر، يجب إزالة الأوساخ من خرطوم التزويد بالماء.

### لتنظيف فلتر النسالة

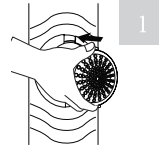
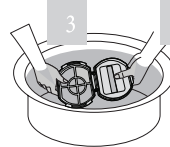
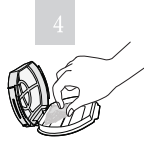
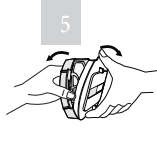
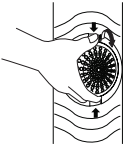

لا تقم بتدوير الفلتر إذ إنه يدور للخارج بمحاذاة الحافة السفلى.

### ملاحظة

- إذا تمرق فلتر النسالة أو تعرض للتلف، اشتر فلترًا جديدًا من مركز خدمة LG.

### لتنظيف هيكل المضخة (الطراز المزود بمضخة)

1 ضع منشفةً على الأرض تحت غطاء مضخة التصريف. وقد تتدفق كمية الماء الزائدة.

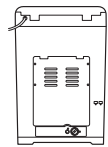

2 أدر الغطاء بعكس اتجاه عقارب الساعة واسحبه.

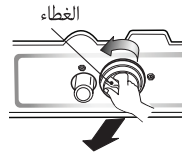

3 أخرج أي أجسام غريبة أو الوبر المتكدس داخل هيكل المضخة والفلتر

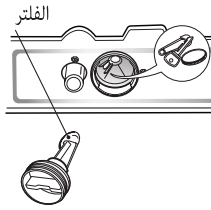

4 أعد تركيب الغطاء. أدخل الفلتر بمحاذاة أنابيب التوجيه داخل هيكل المضخة. يجب وضع الفلتر أمام أنابيب التوجيه داخل هيكل المضخة وإدارة الغطاء باتجاه عقارب الساعة

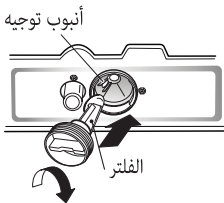

### ملاحظة

- تحقق من عدم حدوث أي تسرب للماء بعد إعادة التجميع. (وجود الحلقة المطاطية في الغطاء)

## أسلوب التأريض

يجب توصيل السلك الأرضي، إذا لم يتم توصيل السلك الأرضي، فيحتمل حدوث صدمة كهربائية نتيجة تسرب التيار

### أسلوب التأريض باستخدام طرف تأريض

إذا كان مأخذ التيار المتردد يتضمن طرف تأريض، فلا يلزم تأريض منفصل. تجدر الإشارة إلى أن تكوينات مأخذ التيار المتردد قد تختلف من بلد إلى آخر.

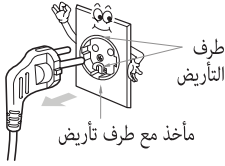

### تنبيه

#### تنبيه حول أسلاك الطاقة

يوضع معظم الأجهزة على دائرة كهربائية مخصصة، أي دائرة مخرج واحد لتشغيل هذا الجهاز فقط وليست مزودة بأي مخارج إضافية أو دوائر فرعية. راجع صفحة المواصفات الموجودة في دليل المالك هذا للتأكد من ذلك. لا تفرط في تحميل مقاييس الحائط. تعتبر مقاييس الحائط التي تم تحميلها بشكل مفرط أو مقاييس الحائط أو كابلات الإطالة التالفة أو أسلاك الطاقة المهترئة أو المواد العازلة للأسلاك التالفة أو المشقوقة مصدرًا للخطر. وقد يؤدي استخدام أي منها إلى حدوث صدمة كهربائية أو نشوب حريق. افحص سلك الجهاز بشكل دوري، إذا كان مظهره يشير إلى وجود تلف أو تشوه، فافصله وتوقف عن استخدام الجهاز واستعن بفتي صيانة معتمد لاستبدال السلك بسلك بديل مطابق له. احص سلك الطاقة من سوء الاستخدام الفعلي أو الميكانيكي، مثل التواءه أو ثنيه أو الضغط عليه أو حشره في باب مغلق أو الدوس عليه. انتبه جيدًا للمقاييس والمآخذ في الحائط ومخرج السلك من الجهاز.

### أسلوب آخر للتأريض

#### شراء لوح نحاسي

صل السلك الأرضي بلوح نحاسي أرضي، ثم ضعه على عمق أكثر من 75 سم في الأرض.

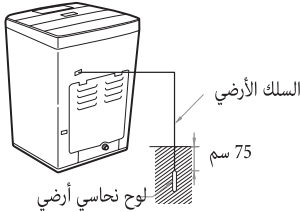

#### استخدام السلك الأرضي

صل السلك الأرضي بالمأخذ المعد خصيصًا للتأريض.

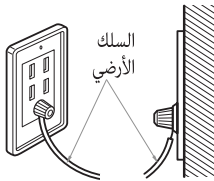

#### استخدام قاطع التيار عند قصور الدائرة

عند تعذر استخدام طرق التأريض المذكورة أعلاه، يجب استخدام قاطع دائرة منفصل وتركيبه من قبل فني كهربائي مؤهل.



### تنبيه

- لتفادي حدوث انفجار محتمل، تجنب توصيل السلك الأرضي بأنبوب غاز.
- تجنب توصيل السلك الأرضي بأسلاك الهاتف أو مانعات الصواعق. فقد يشكل ذلك خطرًا أثناء العواصف الرعدية.
- ليس لتوصيل السلك الأرضي بالبلاستيك أي تأثير.
- ينبغي توصيل الأسلاك الأرضية عند استخدام سلك توصيل.

## توصيل خرطوم التصريف

قبل توصيل خرطوم التصريف، تحقق من طراز الخرطوم واختر التعليمات الصحيحة.

### الطراز المزود بمضخة

1 أدخل الجزء الطرفي لخرطوم التصريف في منفذ مضخة التصريف وأحكم شد المشبك.



2 ضع الطرف الآخر لخرطوم التصريف في الماسورة أو حوض الغسيل.

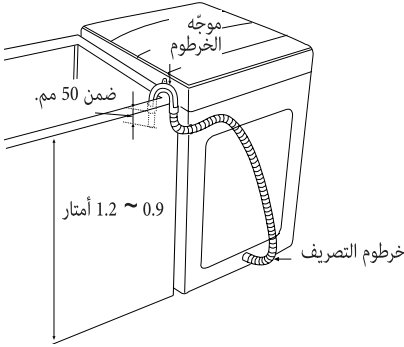

### ملاحظة

- لمنع تسرب الماء، لا ينبغي على طول خرطوم التصريف أن يكون أكثر من 50 مم من نهاية مسند توجيه الخرطوم
- ينبغي أن يتم التفريغ على ارتفاع 0.9 ~ 1.2 أمتار من الأرض تقريبًا.
- قد يتسبب خرطوم التصريف المعلق لأسفل بأداء تصريف سيء.

### الطراز غير المزود بمضخة

#### 1 قبل التوصيل

تأكد من أن مشبك الخرطوم مثبت كما هو محدد هنا.



#### 2 توصيل الخرطوم بمرفق

ادفع الخرطوم بمرفق نحو هيكل الغسالة.

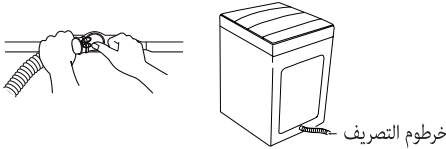

#### 3 تثبيت خرطوم التصريف

لتغيير اتجاه الخرطوم، اسحب الخرطوم بمرفق وغير الاتجاه. كرر الخطوة 2.

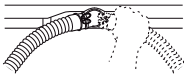

## النوع الملولب

## 1 تثبيت خرطوم التزويد بالماء بالصنبور.

ادفع خرطوم التزويد بالماء لأعلى بحيث يلتصق الغلاف المطاطي الموجود داخل الخرطوم بالصنبور تمامًا.

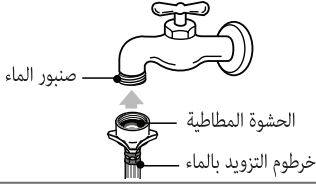

## 2 صل خرطوم التزويد بالماء بالصنبور.

صل خرطوم التزويد بالماء بالصنبور ثم أحكم ربطه عن طريق لفّه باتجاه اليمين.

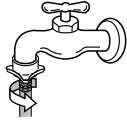

## 3 تحقق من وجود تسرب الماء.

بعد توصيل الخرطوم، افتح الصنبور للتأكد من عدم وجود أي تسرب للماء.

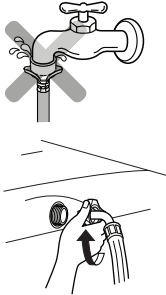

## توصيل خرطوم التزويد بالماء بالغسالة

• صل خرطوم التزويد بالماء بصمام الإدخال في الغسالة، ثم ثبته عبر تدوير جزء توصيل الخرطوم.

• تحقق من وجود مانع تسرب مطاطي داخل الموصل.

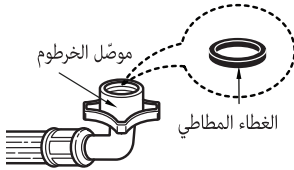

## توصيل خرطوم التزويد بالماء

(صنبور عادي بدون وصلة وخرطوم إدخال من النوع الذي يعمل بلمسة واحدة).

النوع العادي

1 فصل الموصل الأوسط عن خرطوم التزويد بالماء.



افصل الموصل الأوسط عن خرطوم التزويد بالماء عن طريق سحب القضيب الضاغط والمقبض الضاغط المتصلين بخرطوم التزويد بالماء.

2 فك الصواميل الثابتة لتوصيل الموصل بالصنبور.

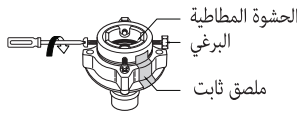

فك برغي الموصل بحيث يتم وضع الصنبور في المنتصف.

ملاحظة

إذا كان الصنبور كبيراً جداً.

إذا كان قطر الصنبور كبيراً جداً أو مربعاً، فقم بفك البراغي الأربعة وإزالة صفيحة التوجيه. اتبع بعد ذلك الخطوة 1.

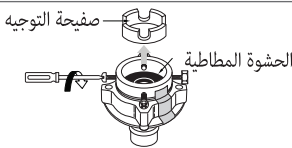

3 تثبيت الموصلات بالصنبور.

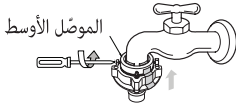

ادفع الموصل العلوي إلى أعلى حتى تصبح الحشية المطاطية ملتصقة بإحكام مع الصنبور. أحكم بعد ذلك ربط البراغي الأربعة.

4 تثبيت الموصل العلوي والموصل الأوسط.

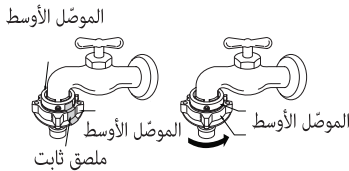

أزل الملصق الثابت بين الموصلين العلوي والأوسط. اربط الموصلات عن طريق مسك أحد الموصلات وثنى الموصل الأوسط إلى اليمين.

5 توصيل الموصل الأوسط وخرطوم التزويد بالماء.



اضغط لأسفل على القضيب الضاغط الخاص بخرطوم التزويد بالماء الذي تم فصله من الموصل الأوسط (راجع الخطوة 1) ثم أوصله بالموصل الأوسط.

6 التحقق من وجود تسرب للماء.



بعد توصيل الخرطوم، افتح الصنبور للتأكد من عدم وجود أي تسرب للماء. إذا كان هناك تسرب في التوصيل، فأغلق الصنبور ثم ابدأ من جديد من الخطوة 1.

قد يحدث تسرب للماء في حال تخطي الخطوة 1.

## توصيل خرطوم التزويد بالماء

قبل توصيل خرطوم التزويد بالماء بصبور الماء، تحقق من نوع الخرطوم ثم اختر التعليمات المناسبة أدناه. تجدر الإشارة إلى إمكانية اختلاف نوع خرطوم التزويد بالماء المزود مع الغسالة من بلد لآخر. تأكد من توصيل خرطوم إدخال الماء الأزرق بصبور الماء البارد، وخرطوم إدخال الماء البرتقالي بصبور الماء الساخن.

توصيل خرطوم التزويد بالماء بصبور الماء

(صبور عادي بدون وصلة وخرطوم إدخال من النوع المألوف).

النوع العادي

1 فك البرغي.

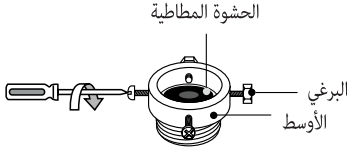

فك برغي الموصل بحيث يتم وضع الصنبور في المنتصف.

2 تثبيت الموصل بالصنبور.

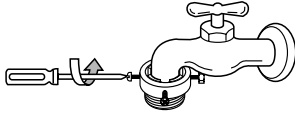

ادفع الموصل العلوي إلى أعلى حتى تصبح الحشوة المطاطية ملتصقة بإحكام مع الصنبور. أحكم بعد ذلك ربط البراغي الأربعة.

3 توصيل خرطوم التزويد بالماء بالموصل بإحكام.

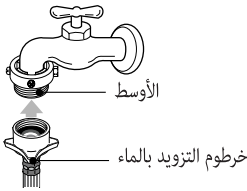

ادفع خرطوم التزويد بالماء إلى أعلى بشكل عمودي بحيث يلتحم الغلاف المطاطي الموجود داخل الخرطوم بالصنبور تمامًا.

4 تثبيت الموصل بخرطوم التزويد بالماء.

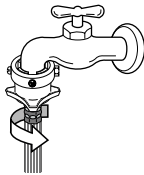

صل خرطوم التزويد بالماء بالموصل ثم أحكم تثبيته عن طريق إدارته نحو اليمين.

5 التحقق من توصيل خرطوم التزويد بالماء بالموصل.

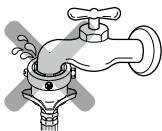

بعد توصيل الخرطوم، افتح الصنبور للتأكد من عدم وجود أي تسرب للماء. إذا تسرب الماء، فأغلق الصنبور ثم ابدأ من جديد من الخطوة 1.

ملاحظة

يجب توصيل الغسالة بصبور الماء الرئيسي باستخدام مجموعات خراطيم جديدة، وينبغي عدم إعادة استخدام مجموعات الخراطيم القديمة.

## الوضع والاستواء

يرجى التأكد من إزالة مانع الحركة أثناء النقل قبل تشغيل الغسالة.

1

وضع الآلة على سطح مستو وثابت يوفر لها مسافات كافية لمنحها الوضعية المناسبة.

ننصح بترك مسافة 2 سم على الأقل من الجانبين الأيمن والأيسر لتسهيل عملية التركيب. أما من الجهة الخلفية، فننصح بترك مسافة 10 سم على الأقل.



### ملاحظة

إذا تم تركيب الغسالة على أرضية غير مستوية أو ضعيفة أو مائلة، فقد يحدث اهتزاز مفرط ما يؤدي إلى حدوث فشل على صعيد العصر أو حدوث خطأ "UE".

لا بد من تركيب الغسالة على أرضية ثابتة ومستوية لمنع فشل عملية العصر.

2

التأكد من استواء الجهاز.



افتح الغطاء وانظر إلى الجهاز من الأعلى للتأكد من أن ما تراه يشبه ما هو مبين في هذا الرسم.

3

ضبط مستوى الآلة



ارفع الغسالة من الأمام وقم بتدوير الأرجل القابلة للضبط إلى أم يتم وضعها بشكل مستو.

تركيب غطاء منع دخول الجردان (اختياري): أدخل غطاء منع دخول الجردان بإحكام من الجانب الخلفي أو الأمامي للغسالة وثبته.

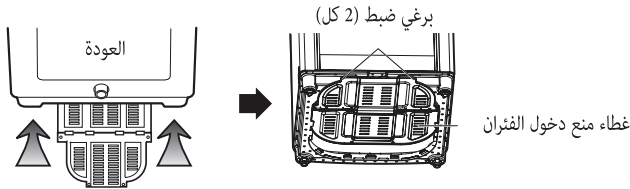

### تنبيه

إذا كانت طاقة التشغيل مستمدة من سلك توصيل أو مولد، فينبغي وضع سلك التوصيل أو جهاز مأخذ التيار الكهربائي المحمول بحيث لا يتعرض لطرشة الماء أو الرطوبة.

## وظائف مفيدة أخرى

وظيفة Child Lock (قفل الأطفال)

إذا أردت قفل كل المفاتيح لمنع الأطفال من تغيير الإعدادات، فيمكنك استخدام الخيار child lock (قفل الأطفال).

## كيفية القفل

1 اضغط على الزر POWER (تشغيل)

- قم بتشغيل الطاقة.



2 اضغط على الزر START/PAUSE (بدء/توقف مؤقت) لبدء الغسيل.

- بعد ضبط كل شروط الغسيل وفقاً للدليل.



3 اضغط على الزر Rinse (شطف) مع الاستمرار لمدة 3 ثوانٍ لتحديد Child lock (قفل الأطفال).

- أثناء دورة الغسيل، يتم قفل كل الأزرار إلى حين اكتمال عملية الغسيل أو إلى حين إلغاء تنشيط وظيفة child-lock (قفل الأطفال) يدوياً.



## كيفية إلغاء القفل

إذا أردت إلغاء القفل أثناء الغسيل، اضغط من جديد على الزر Rinse (شطف) مع الاستمرار لمدة 3 ثوانٍ.

## ملاحظة

- يظهر "L" والوقت المتبقي بالتعاقب على الشاشة عندما تكون المفاتيح مقفلة.

## خيار Beeper (الصافرة) (لصمام واحد فقط)

إذا أردت استخدام الغسالة من دون إصدار إشارات تنبيه، فاضغط على الزر Beeper (الصافرة) الذي يتيح لك تحديد: High (عالٍ)، off (بدون صوت)، Low (منخفض)، High (عالٍ) على التوالي. الإعداد الافتراضي هو High (عالٍ).  
لتشغيل الصافرة، اضغط على زر Beeper (الصافرة) في الوقت نفسه مرة أخرى.

## عرض الوقت المتبقي

لعرض الوقت المتبقي لكل عملية، اضغط على أحد الأزرار التالية Wash (غسل) Rinse (شطف) Spin (تجفيف).  
سيتم عرض الوقت المتبقي لكل عملية لحوالي ثانية واحدة.



## Delay Start Wash (Reservation) (تأجيل بدء الغسيل) (مدة التأجيل)

يتم استخدام Delay Start Wash (Reservation) (تأجيل بدء الغسل (مدة التأجيل)) لتأجيل وقت انتهاء التشغيل. ويمكن للمستخدم ضبط عدد ساعات التأجيل وفقاً لذلك. إن الوقت المعروض على الشاشة هو وقت الانتهاء وليس وقت البدء.

1 اضغط على الزر POWER (تشغيل) لتشغيل الطاقة.



2 اضغط على الزر Program (البرنامج) لتحديد دورة الغسيل.

- حدد دورة الغسيل المطلوبة على لوحة التحكم. لن تعمل هذه الدورة مع دورتي Wool (صوف) و Tub Clean (تنظيف الحوض)



3 اضغط على الزر Delay (تأخير).

- سيضيئ مصباح "Delay" (تأجيل) وسيتم تحديد "Time Left" (الوقت المتبقي) على الشاشة.
- اضغط على الزر بشكل متكرر لضبط وقت الانتهاء المطلوب. على سبيل المثال، لإنهاء الغسيل خلال 9 ساعات من الآن، حدد الرقم 9:00 عبر الضغط بشكل متكرر على الزر Delay (تأخير)

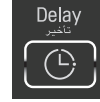

RES = Delay. 3:00 ← 9:00

4 أضف المنظف.

- كمية المنظف المناسبة المحددة بالقرب من مستوى الماء ضمن Water Detergent (الماء - المنظف).
- لن تعمل الغسالة عندما يكون الغطاء مفتوحاً، وسوف تصدر إشارة تنبيه لتذكيرك بغلاق الغطاء.

5 أضف الغسيل واضغط على الزر START/PAUSE (بدء/توقف مؤقت).

- عند الضغط على الزر START/PAUSE (بدء/توقف مؤقت)، سوف يومض المصباح.

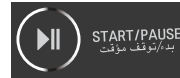

6 أغلق الغطاء.

- سيتم تزويد الغسالة بالماء من جديد بعد مرور دقيقتين على بدء عملية الغسيل لتعويض كمية الماء التي امتصها الغسيل.

• ستنتهي عملية الغسيل وفقاً لوقت التأجيل. الانتهاء

### ملاحظة

- يمكن تأجيل وقت الانتهاء من 3 ساعات إلى 18 ساعة تقريباً. يمكن تنفيذ التأجيل من 3 ساعات إلى 12 ساعة تقريباً بفواصل زمنية مدتها ساعة واحدة والتأجيل من 12 ساعة إلى 18 ساعة تقريباً بفواصل زمنية مدتها ساعتين.
- إذا كان الغطاء مفتوحاً لن تعمل الغسالة، وسيتم إصدار إشارة تنبيه لتذكيرك بغلاق الغطاء.
- لتحديد وقت الغسيل أو الشطف أو العصر أو مستوى الماء أو درجة حرارة الماء (ساخن/بارد) أو قوة الغسيل يدوياً، اضغط على الزر Delay Start Wash (Reservation) (تأخير) (مدة التأجيل) وحدد الخيار المطلوب. ثم اضغط على الزر START/PAUSE (بدء/توقف مؤقت).
- عند تعذر إخراج الغسيل مباشرة بعد انتهاء برنامج الغسيل، من الأفضل عدم تشغيل دورة العصر. (إذا أن الغسيل سيتجدد إذا ترك لمدة طويلة بعد العصر.)

## خيارات الغسيل

عندما تحتاج فقط إلى دورة Wash (غسل) أو Wash/Rinse (غسل/شطف) أو Rinse (شطف)، يمكنك ضبطها يدويًا.

1 اضغط على الزر POWER (تشغيل) لتشغيل الطاقة.



العصر فقط	الشطف فقط	الغسيل فقط
<p>اضغط على الزر Spin (العصر) لتحديد أوقات العصر المطلوبة.</p> <p>1 تحديد المصابيح المشغلة 2 تحديد المصابيح متوقفة عن التشغيل</p>	<p>اضغط على الزر وحدد أوقات الشطف المطلوبة.</p> <p>1 تحديد المصابيح متوقفة عن التشغيل 2 تحديد المصابيح قيد التشغيل</p>	<p>اضغط على الزر وحدد توقيت الغسيل المطلوب.</p> <p>1 تحديد المصابيح متوقفة عن التشغيل 2 تحديد المصابيح متوقفة عن التشغيل 3 تحديد المصابيح متوقفة عن التشغيل</p>
التصريف فقط	الشطف والعصر فقط	الغسيل والشطف فقط
<p>عندما تريد التصريف فقط، انتظر حتى يتم تصريف الماء الموجود في حوض الغسيل بشكل كامل.</p>	<p>اضغط على الزر وحدد توقيت الشطف والعصر المطلوب.</p> <p>1 تحديد المصابيح متوقفة عن التشغيل 2 تحديد المصابيح قيد التشغيل</p>	<p>اضغط على الزر لتحديد توقيت الغسيل والشطف المطلوب.</p> <p>1 تحديد المصابيح متوقفة عن التشغيل 2 تحديد المصابيح قيد التشغيل 3 تحديد المصابيح متوقفة عن التشغيل</p>

3 اضغط على الزر Water Level (مستوى الماء) للتحكم بمستوى الماء وفقًا لكمية الغسيل. وفي حال عدم تحديد أي خيار، يتم ضبط مستوى الماء المتوسط تلقائيًا.



4 أضف الملابس المراد غسلها إلى حوض الغسيل.

5 اضغط على الزر START/PAUSE (بدء/توقف مؤقت).

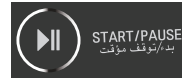

6 أضف المنظف وأغلق الغطاء.

### ملاحظة

- عند تحديد الخيار Wash (غسل) أو Rinse (شطف) فقط، لن يتم تصريف الماء بعد اكتمال عملية الغسيل. إذا أردت تصريف الماء، فاضغط على الزر SPIN (العصر) وانتظر حتى يتم تصريف كمية الماء الموجودة في الحوض بشكل كامل. ثم اضغط على الزر START/PAUSE (بدء/توقف مؤقت).
- إذا لم تحدد مستوى الماء، فسيتم تحديد Medium (متوسط) تلقائيًا.
- إذا تم تحديد الخيار Rinse (شطف) فقط، فستبدأ العملية من مرحلة التزويد بالماء.

## Air Dry (التجفيف بواسطة الهواء)

تجفيف الغسيل بواسطة الهواء.

1 اضغط على الزر POWER (تشغيل) لتشغيل الطاقة.



2 اضغط على الزر Air Dry (تجفيف بالهواء) لتحديد التوقيت المطلوب.

- اضغط على الزر Spin (تجفيف) لثلاث ثوانٍ من أجل تحديد Air Dry (تجفيف بالهواء)
- يتعدر تحديد خصائص أخرى أثناء تشغيل خاصية Air Dry (التجفيف بواسطة الهواء).
- الضبط تلقائيًا على 30 دقيقة عند التحديد.
- اضغط على الزر Spin (العصر) مجددًا لتحديد المدة (30min. (30 دقيقة) ◀ 60 min. (60 دقيقة) ◀ 90 min. (90 دقيقة) ◀ 120 min. (120 دقيقة)
- لإلغاء تحديد Air Dry (تجفيف بالهواء)، اضغط على زر الطاقة.

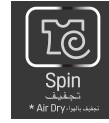

3 اضغط على الزر START/PAUSE (بدء/توقف مؤقت).

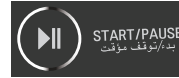

4 أغلق الغطاء.

### ملاحظة

- حدد "30min (تجفيف بالهواء) Air Dry (30 دقيقة)
- استخدم هذا الوضع لمنع تعفن الحوض الداخلي نتيجة الرطوبة المتبقية.
- لا تضع أي غسيل داخل الحوض.
- استخدم هذا الوضع مرة واحدة في الأسبوع.
- تنبيه) للحصول على أداء أفضل، ضع خرطوم التصريف على الأرض ليتم تصريف الماء الموجود بالداخل كليًا.
- حدد "Air Dry" (التجفيف بواسطة الهواء) أكثر من ساعة واحدة
- استخدم هذا الوضع للتقليل من وقت التجفيف عن طريق تخفيض نسبة الرطوبة في الغسيل.
- بشكل عام، يُعتبر هذا الوضع فعالاً جداً بالنسبة إلى المنسوجات الصناعية (100% بوليستر).
- ضع الغسيل الموزع بالتساوي (أقل من 2 كجم).
- بالنسبة إلى الملابس العادية: حدد ساعة واحدة.
- بالنسبة إلى المنسوجات الصناعية (100% بوليستر): حدد ساعتين أو ثلاث (في بعض الطرازات)

## Tub Clean (تنظيف الحوض)

إذا سُمح بتراكم scrub في الغسّالة، فقد يؤدي ذلك إلى ظهور بقع على الملابس أو انبعاث رائحة كريهة من الغسّالة. Scrub هو التراكم الشمعي الذي يمكن أن يحدث في أي غسّالة عند تفاعل ملين الملابس مع المنظف، ووفقًا لدرجة معينة من الاتساخ أو مستوى جودة الماء المستعمل. في هذه الحالة، استخدم هذه الدورة لتنظيف الحوضين الداخلي والخارجي.

1 اضغط على الزر POWER (تشغيل) لتشغيل الطاقة.



2 اضغط على الزر Program (البرنامج) لتحديد دورة Tub Clean (تنظيف الحوض).

✘ يتم ضبط Ex-Large Water (ماء كثير جدًا) تلقائيًا.



3 اضغط على الزر START/PAUSE (بدء/توقف مؤقت).

• يتم عرض الوقت المتبقي.

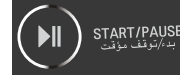

4 بعد 10 دقائق من الإمداد بالماء. أضف مبيّض الأكسجين (حوالي 300 مل).

- لا تستخدم علبة المنظف.
- لا تضع أي غسيل داخل الحوض.

5 أغلق الغطاء.

- لن تعمل الغسّالة عندما يكون الغطاء مفتوحًا، وسوف تصدر إشارة تنبيه لتذكيرك بغلاق الغطاء.

### ملاحظة

- أزل النسالة من داخل فلتر النسالة قبل استخدام هذه الدورة.
- عند استخدام هذه الدورة، لا تضع أي غسيل داخل الحوض.
- بعد استخدام هذه الدورة، تخلص من الأوساخ الموجودة داخل الفلتر.
- بعد انتهاء هذه الدورة، افتح الغطاء لإزالة الرائحة المزعجة.
- لا تضع المبيّض داخل الحوض مباشرة، فقد يؤدي ذلك إلى تلف الحوض.
- لا تترك مبيّض الأكسجين المخفّف داخل الحوض لفترة طويلة.
- فقد يتسبب ذلك في تكوّن الصدأ في الحوض. يجب تصريف كمية المياه المتبقية التي تحتوي على مبيّض الأكسجين المخفّف.
- استخدم هذه الدورة مرةً واحدةً كل شهر.
- لا تستخدم هذه الدورة بشكلٍ متكرر.

## Soak Wash (الغسيل بالنقع)

استخدم هذا الوضع لغسل الملابس العادية أو السميكة والثقيلة الشديدة الاتساخ. يمكن استخدام وضع Soak (النقع) مع الدورات Normal (عادي)، Duvet (لحاف)، و Silent (صامت)، و Extra Clean (تنظيف إضافي)

1 اضغط على الزر POWER (تشغيل) لتشغيل الطاقة.



2 اضغط على الزر Program (البرنامج) لتحديد دورة الغسيل

- لن يعمل الوضع Soak (النقع) مع الدورات Wool (اصوف) و Quick wash (غسيل سريع) و Pre Wash + Normal (غسيل مبدئي + عادي) و Tub Clean (تنظيف الحوض)



3 اضغط على الزر Wash (غسل) لتحديد دورة Soak (النقع).

- اضغط على الزر Wash (غسل) إلى أن يضيء مصباح "Soak" (النقع) و "Wash" (غسل) في الوقت نفسه كما هو موضح في الصورة التالية.

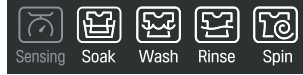
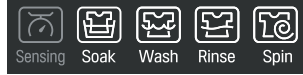

4 أضف المنظف

- كمية المنظف المناسبة المحددة إلى جانب Water Level (مستوى الماء)



5 أضف الغسيل واضغط على الزر START/PAUSE (بدء/توقف مؤقت)

- سيتم عرض Water Level (مستوى الماء) وتزويد الغسالة بالماء.

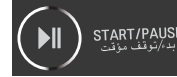







6 أغلق الغطاء.

- سيتم تزويد الغسالة بالماء لمدة دقيقتين بعد بدء الغسيل بهدف تعويض كمية الماء التي امتصها الغسيل.

- عندما تنتهي دورة الغسيل، سينطلق الجرس الطنان لمدة 10 ثوانٍ قبل أن تتوقف الغسالة عن التشغيل تلقائيًا

الانتهاه

تنبيه وملاحظة	الانتهاء	إغلاق الغطاء	
<ul style="list-style-type: none"> <li>• تستغرق دورة الغسيل الصامت وقتاً أطول من برنامج الغسيل العادي</li> <li>• لتقليل الضجيج أثناء العصر، تم تخفيض معدل الدورات في الدقيقة أثناء العصر بحيث يكون أقل من معدل الدورات في الدقيقة خلال العصر في دورة الغسيل العادي.</li> <li>• وبالتالي، تزيد نسبة الرطوبة في الملابس عما هي عليه في دورة الغسيل العادي.</li> </ul>			
			

إضافة المنظف	 Program	إضافة الغسيل	 POWER تشغيل	دورة الغسيل
<p>← 5</p> <ul style="list-style-type: none"> <li>• أضف كمية المنظفات المناسبة وفقاً لما يشير إليه Water Level (مستوى الماء) إلى جانب Water Detergent (الماء - المنظف). أو اتبع تعليمات الشركة المصنعة للمنظفات</li> </ul>	<p>← 2</p> <ul style="list-style-type: none"> <li>• حدد الدورة <b>Silent</b> (صامت) على لوحة التحكم.</li> </ul>	<p>← 3</p>	<p>← 1</p>	<p><b>Silent</b> صامت</p> <p>تُستخدم هذه الدورة للغسيل بهدوء خلال ساعات متأخرة من الليل وعند الفجر.</p>
<p>← 4</p> <ul style="list-style-type: none"> <li>• أضف كمية المنظف المناسبة وفقاً لما يشير إليه Water Level (مستوى الماء) أو اتبع تعليمات الشركة المصنعة للمنظفات</li> </ul>	<p>← 3</p> <ul style="list-style-type: none"> <li>• حدد الدورة <b>غسيل مبدئي + عادي</b> على لوحة التحكم.</li> </ul>	<p>← 2</p>	<p>← 1</p>	<p><b>Pre Wash + Normal</b> غسيل مبدئي + عادي</p> <p>قد يؤدي غسيل الملابس بواسطة دورة غسيل مبدئي + عادي التي تعمل على معالجة البقع الفورية مسبقاً من دون غسيل يدوي إلى انبعاث رائحة كريهة منها في حال لم يتم غسلها سريعاً</p>

تنبيه وملاحظة	الانتهاء	إغلاق الغطاء	
<ul style="list-style-type: none"> <li>• إذا كان هناك ماء في الحوض أو تم وضع غسيل رطب في الحوض قبل بدء عملية الغسيل، فسيزداد Water Level (مستوى الماء).</li> <li>• يمكن ضبط Water Level (مستوى الماء) على low (منخفض) إذا كانت حمولة الغسيل كبيرة ولكن خفيفة الوزن.</li> <li>• يمكن تغيير درجة حرارة الماء (ساخن/بارد) ومستويات الغسيل أثناء التشغيل. (راجع الصفحة 14)</li> </ul>	<p>6</p> <ul style="list-style-type: none"> <li>• عندما ينتهي برنامج الغسيل، ستنطلق الصفارة لمدة 10 ثوان قبل أن تتوقف الطاقة عن التشغيل تلقائيًا.</li> </ul>	<p>5</p> <ul style="list-style-type: none"> <li>• سيتم تزويد الغسالة بالماء لمدة دقيقتين بعد بدء عملية الغسيل لتعويض كمية الماء التي امتصها الغسيل.</li> </ul>	<p>3</p> <ul style="list-style-type: none"> <li>• تدور المضخة النابضة لمدة 8 ثوان من أجل اكتشاف حمولة الغسيل.</li> <li>• يتم بعد ذلك عرض Water Level (مستوى الماء) وكمية المنظف المطلوب استخدامه، كما يتم تزويد الغسالة بالماء.</li> </ul>
<ul style="list-style-type: none"> <li>• عند ضبط Water Level (مستوى الماء) يدويًا، لا تضبط المستوى على Medium (متوسط) لتفادي إتلاف الغسيل.</li> <li>• قد يؤدي غسل الملابس بماء ساخن إلى إتلاف الغسيل (يتم ضبط درجة حرارة الماء تلقائيًا على بارد). تأكد من أن حمولة الغسيل تزن أقل من 2 كجم.</li> <li>• بغية تجنب إلحاق ضرر بالغسيل، قد تبدو عملية الدوران بطيئة. من شأن هذا الأمر أيضاً منع ظهور التجاعيد على الملابس التي يمكن أن تحتوي على بعض الماء. هذا أمر طبيعي.</li> </ul>	<p>7</p>	<p>6</p>	<p>4</p>
<ul style="list-style-type: none"> <li>• عندما يتخطى الضغط الثابت للماء 2 كيلو جرام ثقلي/سم<sup>2</sup>.</li> </ul>	<p>7</p>	<p>6</p>	<p>4</p>
	<p>7</p>	<p>6</p>	<p>4</p>
	<p>7</p>	<p>6</p>	<p>4</p>



## دورة الغسيل

إضافة المنظف	Program البرنامج	إضافة الغسيل	POWER تشغيل	دورة الغسيل
<p>4</p> <ul style="list-style-type: none"> <li>أضف كمية المنظف المناسبة وفقاً لما يشير إليه WATER LEVEL (مستوى الماء) إلى جانب Detergent (الماء - المنظف). أو اتبع تعليمات الشركة المصنعة للمنظف</li> </ul>		<p>2</p>	<p>1</p>	<p><b>Normal</b> عادي</p> <p>يستخدم هذا الوضع لكمية الغسيل العادية ويحدد أكثر الشروط ملائمة تلقائياً، كما أنه يكمل التسلسل في عملية واحدة. يكتشف جهاز الاستشعار المضمن حجم حمولة الغسيل، ويتم ضبط قوة الغسيل وأوقات الغسيل والشطف والعصر المثالية وفقاً لذلك.</p>
<p>5</p> <ul style="list-style-type: none"> <li>استخدم المنظف المتعادل المناسب للغسيل.</li> <li>عند غسل الملابس الصوفية، استخدم منظفاً معتدلاً موصى به لغسل الملابس الصوفية.</li> </ul>	<p>2</p>	<p>3</p>	<p>1</p>	<p><b>Wool</b> صوف</p> <p>استخدم هذا البرنامج لغسل الأقمشة الحساسة كالملابس الداخلية والصوفية. (لغسل الملابس "القابلة للغسيل بالماء" فقط) قبل غسل الملابس الصوفية، تحقق من ملصق العناية للاطلاع على تعليمات الغسيل. (لغسل الملابس "القابلة للغسيل بالماء" فقط)</p>
<p>5</p> <ul style="list-style-type: none"> <li>أضف كمية المنظفات المناسبة وفقاً لما يشير إليه Water Level (مستوى الماء) إلى جانب Water Detergent (الماء - المنظف). أو اتبع تعليمات الشركة المصنعة للمنظفات</li> </ul>	<p>2</p>	<p>3</p>	<p>1</p>	<p><b>Quick Wash</b> غسيل سريع</p> <p>استخدم هذا الوضع عند غسل الثياب المتسخة قليلاً خلال وقت قصير. وزن الغسيل الموصى به هو أقل من 2 كجم.</p>
<p>5</p>	<p>2</p>	<p>3</p>	<p>1</p>	<p><b>Duvet</b> لحاف</p> <p>استخدم Duvet Course (دورة اللحاف) عند غسل ملابس الجينز من مختلف القياسات</p>
<p>5</p>	<p>2</p>	<p>3</p>	<p>1</p>	<p><b>Extra Clean</b> تنظيف إضافي</p> <p>تستخدم هذه الدورة للحصول على أداء شطف أفضل. ويشمل هذا البرنامج الملابس الداخلية وملابس الأطفال. إذا كان أحد الأشخاص يعاني مشاكل جلدية أو لديه بشرة حساسة، فتوصي باستخدام هذه الدورة.</p>
	<p>2</p>	<p>3</p>	<p>1</p>	<p><b>Extra Clean</b> تنظيف إضافي</p> <p>حدد الدورة على لوحة التحكم.</p>

**الزر Water Temperature (درجة الحرارة)**  
(صمامان فقط)

- يُستخدم لتحديد درجة حرارة الماء.
- يتيح لك الضغط على الزر تحديد COLD (بارد) ◀ (HOT&COLD)WARM (ساخن وبارد) ◀ HOT (ساخن) ◀ COLD (بارد) على التوالي. الإعداد الافتراضي هو COLD (بارد).

**الزر Water Level (مستوى الماء)**

- يُستخدم لتحديد كمية المياه المناسبة وفقاً لوزن الغسيل ونوعه.
- يتم التحكم به تلقائياً، ولكن يمكن تحديده يدوياً عن طريق الضغط على الزر **Water Level** (مستوى الماء).
- يتم تحديد Water (الماء) تلقائياً لدورة Normal (عادي).
- يتم تحديد الإعدادات التالية بمجرد الضغط على الزر  
7 ◀ 6 ◀ 5 ◀ 4 ◀ 3 ◀ 2 ◀ 1 ◀ 10 ◀ 9 ◀ 8 ◀ 7

**الزر Soil Level (مستوى الاتساخ)**

- يسمح لك هذا الزر بتحديد قوة الغسل
- تضئ تحديداً خيارات الطاقة بالتتابع كما يلي Normal (عادي) ◀ Heavy (ثقيل) ◀ Light (خفيف) ◀ Normal (عادي) عند الضغط على الزر.
- يمكن تحديد ذلك لأي دورة. يمكن إجراء ضبط أثناء الغسيل

\* Press & Hold Senc. for Extra Functions  
إسهم وبسمرار لمدة 3 ثوانٍ أو ضغط إضافي

Heavy ثقيل  
Normal عادي  
Light خفيف

Hot ساخن  
Warm دافئ  
Cold بارد

Soil Level درجة الاتساخ

Temp. درجة الحرارة

Water Level مستوى الماء

Wash min. مدة غسل

Rinse times مرات شطف  
\* Child Lock قفل الأطفال

Spin تجفيف  
\* Air Dry تجفيف بالهواء

Sensing Soak Wash Rinse Spin

9 10 21 25  
7 8 15 18  
5 6 13 14  
3 4 9 10  
1 2 3 6

18:28

Air Dry تجفيف بالهواء  
High عادي  
Mid متوسط  
Low منخفض

**Air Dry (تجفيف بالهواء)**

- يُستخدم هذا الزر لتجفيف الغسيل بواسطة الهواء.
- تضئ تحديداً Air dry (تجفيف بالهواء) بالتسلسل على الشكل التالي  
120 ◀ 90 ◀ 60 ◀ 30
- إذا كنت تريد استخدام ميزة Air Dry (تجفيف بالهواء)، فاضغط باستمرار على مفتاح Spin (تجفيف) لمدة ثلاث ثوانٍ.

**وظيفة Child Lock (قفل الأطفال)**

- تُستخدم هذه الوظيفة لقفل أزرار التحكم أو إلغاء قفلها لمنع الأطفال من تغيير الإعدادات. للقفل، اضغط على الزر Rinse (شطف)، ولإلغاء القفل اضغط عليه مرة أخرى أثناء عملية الغسل.  
(راجع الصفحة 25)

**Wash (غسل) و Rinse (شطف) و Spin (تجفيف)**

- تُستخدم هذه الأزرار عند الحاجة إلى تعديل وقت الغسيل والشطف والعصر.
- يزداد الوقت عند الضغط على الزر.
- إذا كنت بحاجة إلى إجراء تعديلات أثناء عملية الغسيل، فاضغط على الزر [start/pause] [بدء/توقف مؤقت] قبل إجراء أي تغييرات.
- عند الضغط على الزر أثناء الغسيل، يتم عرض الوقت المتبقي.

## ملاحظة

- \* حتى لو أقدم المستخدم على تغيير مستوى الماء أو درجة حرارة الماء في الدورة Normal (عادي)، سيستمر جهاز الاستشعار في العمل. وقد تختلف خوارزمية المستشعر وفقاً للطرازات.
- \* قد تختلف لوحة التحكم وفقاً للطرازات المختلفة.

## وظيفة كل زر

<p>عرض مستوى تقدّم عملية الغسيل</p> <ul style="list-style-type: none"> <li>• يُشار هنا إلى مستوى تقدّم الغسيل.</li> <li>• يضيء المصباح إلى جانب العملية التي يجب القيام بها. ويومض إلى جانب العملية قيد التقدّم، أما العملية التي تم القيام بها، فيكون المصباح الموجود إلى جانبها مطفأً</li> </ul>	<p>عرض الوقت المتبقي ووقت التأجيل والمنبه عند حدوث مشاكل</p> <ul style="list-style-type: none"> <li>• أثناء عملية الغسيل، تتم الإشارة إلى الوقت اللازم لانتهائها. على سبيل المثال) تشير العلامة <b>1:09</b> إلى الوقت المتبقي للغسيل والشطف والعصر والتجفيف أثناء التشغيل/الإيقاف المؤقت.</li> <li>• في حال وجود أي مشكلة، يومض المؤشر مع إصدار صوت طنان ويشير إلى مصدر المشكلة. سيعمل المؤشر من جديد بشكل عادي بعد محاولة استكشاف الأعطال وإصلاحها.</li> </ul>	<p>الزر POWER (تشغيل)</p> <ul style="list-style-type: none"> <li>• يُستخدم هذا الزر لتشغيل الطاقة أو إيقاف تشغيلها.</li> <li>• يتم تشغيل الطاقة أو إيقاف تشغيلها عند الضغط مرة أخرى</li> <li>• يتم إيقاف تشغيل الطاقة تلقائيًا بعد 10 ثوانٍ تقريبًا من انتهاء عملية الغسيل.</li> </ul>
--	---	--

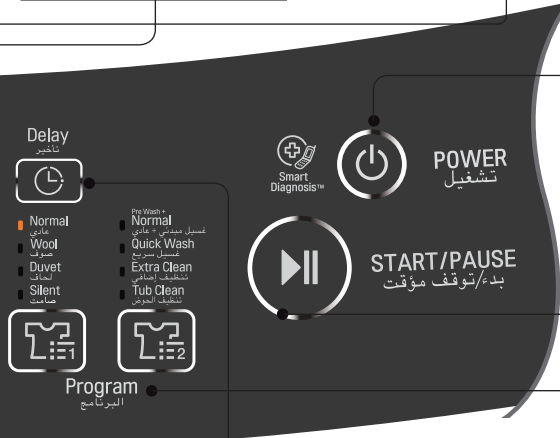

### الزر (Reseruation) Delay (تأخير) (مدة التأجيل)

- يُستخدم هذا الزر لضبط وقت الانتهاء المؤجل.
- تتم زيادة الوقت عند الضغط على الزر.
- يتم تحديد الإعدادات التالية بمجرد الضغط على الزر 3 ◀ 4 ◀ 5 ◀ 4 ... ◀ 11 ◀ 12 ◀ 14 ◀ 16 ◀ 18 ◀ OFF (إيقاف التشغيل)
- لإلغاء وقت التأجيل، أوقف تشغيل مفتاح الطاقة.  
(راجع الصفحة 24)

### الزر (البرنامج) Program

- يُستخدم هذا الزر لتحديد دورة الغسيل.
- يسمح لك هذا الزر بتحديد 8 دورات مختلفة لمختلف أنواع الغسيل والبقع.
- تضيء تحديدات الدورة بالتسلسل على الشكل التالي
- Program 1 (البرنامج عادي) ◀ Normal (صامت) ◀ Duvet (صوف) ◀ Wool
- Program 2 (البرنامج 2) ◀ Pre Wash + Normal (غسيل مبدئي + عادي) ◀ Quick Wash (غسيل سريع) ◀ Extra Clean (تنظيف إضافي) ◀ Tub Clean (تنظيف الحوض)
- اختر الدورة المطلوبة عبر الضغط على الزر.

### الزر START/PAUSE (بدء/توقف مؤقت)

- يُستخدم هذا الزر لبدء عملية الغسيل أو إيقافها مؤقتًا.
- يمكن تكرار البدء والإيقاف المؤقت عبر الضغط على الزر.

## الدليل الخاص لإزالة البقع

### تحذير

- لا تستخدم سائل الكلور المبيض أو تخلطه مع المواد الكيميائية المنزلية الأخرى مثل مواد تنظيف المراحيض أو مواد إزالة الصدا أو الأحماض أو منتج يحتوي على الأمونيا. فقد تُنتج هذه الخلطات أبخرة خطيرة قد تسبب إصابات خطيرة أو الوفاة.
- لتقليل خطر نشوب حريق أو حدوث إصابة خطيرة للأشخاص أو الممتلكات، التزم بالتحذيرات الأساسية الواردة أدناه:
  - اقرأ كل التعليمات الخاصة بمنتجات إزالة البقع والتزم بها.
  - احتفظ بمنتجات إزالة البقع في حاوياتها الأصلية وبعيداً عن متناول الأطفال
  - اغسل جيداً أي أوان يتم استخدامها.
  - لا تخلط منتجات إزالة البقع، ولا سيما الأمونيا والكلور المبيض. فقد ينتج عن ذلك أبخرة خطيرة.
  - تجنب غسل الملابس التي تم تنظيفها مسبقاً بالبنزين أو مذيبات التنظيف الجاف أو مواد أخرى قابلة للاشتعال أو الانفجار، أو نقعها فيها أو تلطيخها بها لأنها تطلق أبخرة قد تشتعل أو تنفجر.
  - لا تستخدم أي مذيبات شديدة الاشتعال، مثل البنزين، داخل المنزل. فقد تنفجر الأبخرة عند ملامستها للهيب أو الشرر.

### إزالة البقع بنجاح:

- قم بإزالة البقع على الفور.
- استخدم دورة "PreWash+Normal" (الغسيل المسبق + العادي) للألبيسة الشديدة الاتساح. قد تتطلب الألبيسة الشديدة الاتساح معالجة مسبقة قبل تشغيل الدورة.
- حدد نوع البقعة ثم اتبع المعالجة الموصى بها في جدول إزالة البقع أدناه.
- لمعالجة البقع مسبقاً، استخدم منتجاً جافاً ومنظفاً سائلاً أو معجوناً مصنوعاً من منظف حبيبي وماء قبل مرحلة الغسيل.
- نظف البقع غير المعروفة بالماء البارد لأن الماء الساخن قد يثبت البقع.
- راجع تعليمات ملصقات العناية لمعرفة أنواع المعالجات التي يجب تجنبها مع أقمشة معينة.
- تحقق من ثبات اللون عن طريق اختبار مزيل البقع على جزء داخلي.
- اشطف الملابس واغسلها بعد إزالة البقع.



اتبع تعليمات ملصقات العناية بالملابس

المعالجة	البقع
ضع ثلجاً لتخلص من الكمية الزائدة. ضع قطعة الملابس على مناشف ورقية بحيث تكون البقعة لأسفل. اغمرها بمزيج بقع يُستعمل قبل مرحلة الغسيل أو سائل تنظيف جاف غير قابل للاشتعال.	الشريط اللاصق والعلكة والصمغ المطاطي
استخدم المنتجات التي تحتوي على إنزيمات لمعالجة البقع مسبقاً أو نقعها.	طعام الأطفال ومنتجات الألبان والبيض
عالج البقعة مسبقاً. اغسلها باستخدام الماء البارد ومبيض آمن على القماش.	المشروبات الفهوة والشاي والمياه الغازية والعصائر والمشروبات الكحولية
اشطف الملابس بالماء البارد. افركها بقطعة صابون. أو عالجها مسبقاً أو انقعها في منتج يحتوي على إنزيمات. اغسلها باستخدام مبيض آمن على القماش. اكشط الشمع. ضع قطعة الملابس بين مناشف ورقية بحيث تكون البقعة لأسفل. اضغط بمكواة ساخنة حتى يتم امتصاص الشمع. بدل المناشف الورقية باستمرار. عالج البقعة المتبقية بمزيج بقع يُستعمل قبل مرحلة الغسيل أو سائل تنظيف جاف غير قابل للاشتعال. اغسل قطعة الملابس يدوياً لإزالة المذيب. اغسلها باستخدام مبيض آمن على القماش.	الدم الشمع والأقدام الملونة
عالجها مسبقاً أو انقعها في ماء دافئ باستخدام منتج يحتوي على إنزيمات. اغسلها باستخدام مبيض آمن على القماش.	الشوكولاتة
عالجها مسبقاً بمزيج بقع يُستعمل قبل الغسيل أو افركها بقطعة صابون.	أوساخ الباقية أو الكم ومستحضرات التجميل
استخدم مزيج أوان معاً. اغسلها باستخدام مبيض آمن على القماش.	انتقال الصبغة إلى القماش الأبيض
عالجها مسبقاً أو انقعها في ماء دافئ باستخدام منتج يحتوي على إنزيمات. اغسلها باستخدام مبيض آمن على القماش.	الصفائش
اكشط الكمية المتبقية على القماش. عالج البقعة مسبقاً. اغسلها باستخدام أسخن درجة ماء آمنة على الملابس. بالنسبة إلى البقع القوية والقطران، ضع سائل تنظيف جاف غير قابل للاشتعال على الجزء الخلفي للبقعة. بدل المناشف أسفل البقعة باستمرار. اشطفها جيداً. اغسلها باستخدام أسخن درجة ماء آمنة على الملابس.	الشمع والزيت والقطران الزبدية والدهون وصلصة السلطة وزيتون الطهي وشمع السيارات وزيتون (السيارات)
لا يمكن إزالة بعض أنواع الحبر. وقد يثبت الغسيل بعض أنواع الحبر. استخدم مزيج بقع يُستعمل قبل الغسيل أو كحلاً محلولاً أو سائل تنظيف جاف غير قابل للاشتعال.	الحبر
اغسل الملابس بكلور مبيض آمن على القماش. أو انقعها في مبيض أكسيجين وماء ساخن قبل غسلها. قد تلتف الملابس المتعقبة بشدة بشكل دائم.	العفن وآثار الحرق
تخلص من الطين الجاف. عالج قطعة الملابس مسبقاً أو انقعها في منتج يحتوي على إنزيمات.	الطين
عالج البقعة مسبقاً بواسطة مزيج بقع يُستعمل قبل مرحلة الغسيل. اغسلها باستخدام مبيض آمن على القماش.	الخرдол والظلماطم
قد تتعذر إزالته. ضع قطعة الملابس على مناشف ورقية بحيث تكون البقعة لأسفل. ضع مزيج طلاء الأظافر على الجزء الخلفي للبقعة. كرر العملية مع تبديل المناشف الورقية باستمرار. لا تستخدم هذا الإجراء مع الأقمشة المصنوعة من الأستيات.	طلاء الأظافر
الطلاء المعتمد على الماء: اشطف الملابس في الماء البارد عندما تكون البقعة رطبة. واغسلها وتعذر إزالة الطلاء بعد أن يجف. بالنسبة إلى الطلاء المعتمد على الزيت والورنيش: استخدم المذيب الموصى به على ملصق العبوة. اشطف قطعة القماش جيداً قبل غسلها.	الطلاء والورنيش
بالنسبة إلى البقع، استخدم مزيج الصدا الآمن على الأقمشة. أما في حال تغير لونها فحاول إزالة البقعة بأكملها، فاستخدم المنظف الذي يحتوي على الفوسفات ولا تستخدم الكلور المبيض لأنه قد يزيد من حدة تغير الألوان.	الصدا وتغير اللون إلى الأصفر أو البني
السائل: عالج البقع مسبقاً بمعجون من منظف حبيبي وماء. المعجون: افرك الكمية المتبقية على القماش. عالج البقعة مسبقاً بمزيج بقع يُستعمل قبل الغسيل أو سائل تنظيف جاف غير قابل للاشتعال. افرك المنظف في المنطقة الملثة واغسلها باستخدام مبيض آمن على القماش.	ورنيش الأحذية

## استخدام الماء ودُرج توزيع المسحوق والمنظف وملين الملابس

### استخدام المبيّض السائل

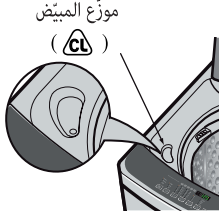

- راجع ملصق العناية بالملابس للحصول على التعليمات الخاصة وافصل الملابس التي تريد غسلها باستخدام المبيّض.
- خفف سائل الكلور المبيّض بالماء.
- حدد الكمية الموصى بها من المبيّض السائل بدقة باتباع التعليمات المذكورة على القارورة.
- قبل بدء تشغيل الغسالة، ضع كمية المبيّض التي حددتها في موزع المبيّض مباشرة. تجنّب تناثر المبيّض أو ملء الموزع بشكل مفرط. يجب مزج مسحوق المبيّض مع الماء قبل وضعه في الموزع.

### ملاحظة

- لا تضيف أبداً مبيّضاً سائلاً غير مخفف إلى الملابس مباشرةً أو تضعه في سلة الغسيل.
- قد يؤدي هذا الأمر إلى تغيير لون الملابس أو إلحاق الضرر بها.
- لا تضع مسحوق المبيّض في موزع المبيّض.

### استخدام ملين الملابس

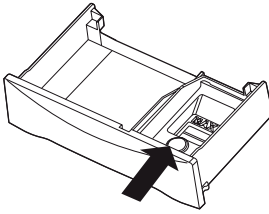

- ضع كمية ملين الملابس السائل الموصى بها داخل الحجرة اليمنى، إذا أردت.
- استخدم ملين الملابس السائل فقط.
- خفّفه بالماء وصولاً إلى الحد الأقصى لخط التعبئة.
- لا تتجاوز الحد الأقصى لخط التعبئة.
- قد تتسبب الكمية المفرطة في توزيع ملين الملابس قبل الوقت اللازم، مما قد يؤدي إلى ظهور بقع على الملابس.
- ملاحظة: لا تضع ملين الملابس على الغسيل مباشرة، فقد يؤدي ذلك إلى ظهور بقع على الملابس.

### انتباه

- تجنب خلط ملين الملابس مع المنظف أو المبيّض.
- تجنب وضع ملين الملابس على الملابس مباشرة. فقد يتسبب في ظهور بقع عليها.
- لا توقف الغسالة أثناء دورة العصر الأولى لتوزيع ملين الملابس في الوقت المناسب.
- ليست خيارات الغسيل مصممة للاستخدام مع موزع ملين الملابس.

### Scrud (التراكم الشمعي)

Scrud هو الاسم الذي يُطلق على التراكم الشمعي الذي يحدث في أي غسالة عند تفاعل ملين الملابس مع المنظف. ولا ينشأ هذا التراكم نتيجة خلل في الغسالة.

إذا سُمح بتراكم Scrud في الغسالة، فقد يؤدي ذلك إلى ظهور بقع على الملابس أو انبعاث رائحة كريهة من الغسالة.

### إذا أردت استخدام ملين ملابس، فنوصي بما يلي

- استخدام كميات قليلة منه.
- عند تعبئة الموزع، تجنب تناثر المنتج أو تعبئة كميات مفرطة منه.
- تنظيف الموزع بمجرد انتهاء الدورة.
- تنظيف الغسالة بانتظام. (راجع الصفحة 21 أو 32)
- يؤدي الغسيل بالماء البارد إلى زيادة فرصة حدوث هذا التراكم. نوصي بدورة غسيل منتظمة بالماء الدافئ أو الساخن، على سبيل المثال، بعد القيام بخمس غسالات يجب أن تكون هناك غسلة واحدة على الأقل بالماء الدافئ.
- يقلل ملين الملابس ذي القوام الرقيق من احتمالية ترك رواسب في الموزع والمساهمة في تكوين التراكم الشمعي.

## المنظف

اتبع التعليمات الموجودة على عبوة المنظف. يعتبر استخدام مقدار قليل جداً من المنظف سبباً شائعاً لمشاكل الغسيل. استخدم مقداراً كبيراً من المنظف إذا كان الماء عسراً أو إذا كانت كمية الغسيل كبيرة أو إذا كانت الملابس تحتوي على بقع شحم أو زيوت أو إذا كانت درجة حرارة الماء منخفضة.

## اختيار المنظف المناسب

نوصي باستخدام منظف منزلي (مسحوق أو سائل أو مركز). لا ينبغي استخدام الصابون المبشور أو مسحوق الصابون الحبيبي في الغسالة. عند غسل الملابس الصوفية، لا تنس استخدام المنظف المناسب لغسل الملابس الصوفية.

## كمية المنظف

عند تحديد دورة غسيل معينة، سيتم عرض مستوى الماء وكمية المنظف (الواجب استخدامه) على لوحة التحكم. يوازي مقدار كوب في الرسم البياني حوالي 40 جراماً من المنظف المركز.

تختلف كمية المنظف المناسبة بحسب درجة اتساخ الملابس. (قد تحتاج ملابس الجينز وملابس العمل إلى كمية كبيرة من المنظف، بينما تحتاج مناشف الحمام عادةً إلى كمية صغيرة).

بالنسبة إلى المنظفات السائلة والمركزة، اتبع توصيات الشركة المصنعة للمنظف.

ملاحظة: للتأكد من أنك تستخدم الكمية المناسبة من المنظف، ارفع غطاء الغسالة إلى المنتصف أثناء عملية الغسيل. يجب أن تكون هناك طبقة رقيقة من الرغوة أعلى سطح الماء. قد تبدو الرغوة الكثيرة جيدة لكنها لا تساهم في تنظيف الملابس. أما عدم وجود رغوة فيشير إلى عدم استخدام كمية كافية من المنظف، ما يؤدي إلى استقرار الأوساخ والنسالة من جديد على الملابس أو في الغسالة. في حال استخدام كمية زائدة من المنظف، لن يكون الشطف نظيفاً وفعالاً. ويمكن أن يتسبب أيضاً في تلوث البيئة، لذا يجب استخدام المنظف وفقاً لذلك.

## إضافة المنظف

أضف كمية المنظف المحددة إلى حجرة المنظف في درج التوزيع.

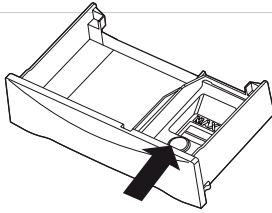

يتدفق المنظف عبر الموزع في بداية مرحلة الغسيل.

قد تقتضي الضرورة تعديل استخدام المنظف وفقاً لدرجة حرارة الماء وعسره وكمية الملابس ومستوى اتساخها.

تجنب استخدام كمية كبيرة جداً من المنظف في الغسالة، فقد تؤدي إلى زيادة الرغوة بشكل مفرط وترك بقايا المنظف على الملابس.

ملاحظة: استخدام منظف سائل

- خفف المنظف السائل بالماء وضعه في الحوض وقم بتشغيل الدورة.

- لا تتوفر دورة تأجيل الغسيل إذا كنت تستخدم منظفاً سائلاً.



## انتباه

قد يتسبب استخدام المنظف السائل بدون تخفيف أو ترك الغسيل لفترة طويلة بعد وضع المنظف السائل المخفف في الحوض في تلف الملابس أو تبييضها أو تغيير لونها.

## استخدام الماء ودرج توزيع المسحوق والمنظف وملين الملابس

استخدام الماء

### مستوى الماء

- تكشف هذه الغسالة كمية الغسيل تلقائيًا، ثم تضبط مستوى الماء وكمية المنظف المناسبة.
- عند تحديد دورة غسيل معينة، سيتم عرض مستوى الماء وكمية المنظف (الواجب استخدامه) على لوحة التحكم.
- يوضح الجدول التالي كمية الماء المطلوبة.
- عند اكتشاف مستوى الماء تلقائيًا، قد يختلف ذلك وفقًا لكمية الغسيل حتى في حال الإشارة إلى مستوى الماء نفسه على لوحة التحكم.

### ملاحظة

#### الحد الأدنى لكمية الماء

يعتمد على كمية الغسيل وطرز الغسالة. أو يمكنك يدويًا سكب كمية محددة من الماء في الحوض مباشرةً وصولاً إلى ارتفاع معين. يرجع السبب في هذا إلى أنه إذا وصل مستوى الماء إلى الارتفاع الذي استشعرته الغسالة نفسها، فستعمل الغسالة تلقائيًا. بعبارة أخرى، يجب سكب الماء وصولاً إلى النقطة التي يتم عندها بدء تشغيل الغسالة.

### درجة حرارة الماء (دافئ، بارد: خيار لصمامين فقط)

- تضبط الغسالة درجة الحرارة المناسبة تلقائيًا وفقًا لدورة الغسيل.
- يمكنك تغيير درجة حرارة الماء عبر الضغط على الزر Water Temp. (درجة حرارة الماء). (راجع الصفحة 14)
- تؤثر درجة حرارة الماء على فعالية إضافات الغسيل وبالتالي، نتائج التنظيف. نوصي بدرجات الحرارة التالية:
- HOT (ساخن) من 49 إلى 60 درجة مئوية تقريبًا... (140-120 درجة فهرنهايت) قطع الغسيل البيضاء والحفاضات والملابس الداخلية والقطع الشديدة الاتساخ والقطع القابلة للون.
- WARM (دافئ) من 29 إلى 40 درجة مئوية تقريبًا... (105-85 درجة فهرنهايت) غالبية القطع
- COLD (بارد) من 18 إلى 40 درجة مئوية تقريبًا (75-65 درجة فهرنهايت) الألوان الفاتحة جدًا مع الأوساخ الخفيفة.
- يجب اتخاذ خطوات إضافية عند استخدام الماء البارد أثناء الغسيل:
- ضبط كمية المنظف وإذابة المنظف مسبقًا في ماء دافئ
- معالجة البقع مسبقًا
- نقع القطع الشديدة الاتساخ
- استخدام المبيض المناسب
- \* لن تسمح درجات الحرارة التي تقل عن 18 درجة مئوية... (65 درجة فهرنهايت) بتنشيط إضافات الغسيل وقد تسبب التسالة وتكوّن رواسب وتؤدي إلى تراجع مستوى التنظيف وغيرها من الأمور، بالإضافة إلى ذلك، تقوم الشركات المصنعة للمنظفات وملصقات العناية بتحديد درجة حرارة الماء البارد بين 26 و29 درجة مئوية تقريبًا... (من 80 إلى 85 درجة فهرنهايت). إذا كانت درجة حرارة الماء في الحوض باردة جدًا عند وضع يديك في الماء، فلن يعمل المنظف وينظف الغسيل بشكل فعال.

### انتباه

في حال وجود حديد في الماء، قد يغطي اللون الأصفر الملابس بالكامل أو قد تجد عليها بقعًا أو خطوطًا بيضاء أو برتقالية. لا يكون الحديد مرئيًا دائمًا، قد يكون تركيب مزبل عسر الماء أو فلتر الحديد ضروريًا في الحالات المستعصية.

### استخدام درج الموزع

#### استخدام درج الموزع

- يحتوي درج الموزع على حجريّين:
- ملين الملابس السائل
- مسحوق أو سائل تنظيف لا يؤدي إلى تكوين رغوة كثيفة وعالي الكفاءة
- يقوم الموزع تلقائيًا بتوزيع الإضافات في الوقت المناسب في دورة الغسيل.
- 1. افتح درج الموزع ببطء عبر سحب الدرج إلى الخارج حتى يتوقف.
- 2. بعد إضافة قطع الغسيل، أغلق درج الموزع ببطء. قد يؤدي إغلاق الدرج بسرعة كبيرة إلى توزيع الإضافات قبل الوقت اللازم.
- تجنب وضع كميات مفرطة من منتجات الغسيل أو رشها عند وضعها في الموزع. فقد ينجم عن ذلك توزيع مبكر لمنتجات الغسيل.
- في نهاية الدورة، قد ترى ماءً في الحجرات. هذا جزء من عملية التشغيل العادية للغسالة.
- ملاحظة: لا تضع المبيض في درج الموزع.

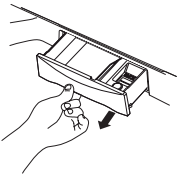

## التحضير قبل الغسيل

### ملصقات العناية

\* ابحث عن ملصقات العناية على ملابسك. سيفيدك ذلك في معرفة نوع أقمشة ملابسك وكيفية غسلها. افرز الملابس إلى مجموعات يمكن غسلها في دورة الغسيل ودرجة حرارة الماء وسرعة العصر نفسها.



### الفرز

لحصول على أفضل النتائج، يجب غسل الملابس المختلفة بطرق مختلفة.

- الأوساخ (شديدة، عادية، خفيفة)
- اللون (الغسيل الأبيض، الفاتح الداكن)
- النسالة (الملابس المنجدة والألطفة للنسالة)



الملابس المنجدة للنسالة  
الملابس المصنوعة من قماش المناشف والملابس ذات القماش الناعم والمناشف والحفاضات  
الأقمشة الصاعية والأقمشة المخملية المضلعة والأقمشة المقاومة لتجعّد الجوارب.

### التحقق من الملابس قبل وضعها في الغسّالة

- تحقق من كافة الجيوب للتأكد من أنها فارغة. قد تتسبب مواد مثل الدبابيس ومشابك الشعر وقلاب الكبريت والأقلام والعملات المعدنية والمفاتيح إلحاق الضرر بكل من الغسّالة والملابس.
- قم بإصلاح أي ملابس مرمّقة أو أزرار غير ثابتة. فقد تصبح التمرقات أو الثوب أكبر أثناء الغسيل.
- أزل الأحزمة والأجزاء السلكية في حمالات الصدر لتجنب تلف الغسّالة أو الملابس.
- علاج أي أوساخ أو بقع مسبقاً.
- تأكد من إمكانية غسل الملابس في الماء.
- راجع تعليمات الغسيل.
- أزل المتاديل الورقية من الجيوب.



### تنبيه

لا تغسل أي قطعة تم وضع علامة عليها على أنها مقاومة للماء أو معروف بأنها مقاومة للماء أو تعتمد إلى عصرها حتى لو كان ملصق العناية يسمح بغسلها في الغسّالة. قد يؤدي عدم التقيد بهذه التعليمات إلى إلحاق أضرار كبيرة بالغسيل و/أو الغسّالة و/أو الممتلكات نتيجة الاهتزازات غير الطبيعية للغسّالة.

- تتضمن الأمثلة عن القطع المقاومة أو المضادة للماء بعض بطانات الفراش والأغطية والملابس الواقية من المطر ومعدات التخيم ومعدات التزلج ومعدات رياضات الهواء الطلق ومعدات أخرى مماثلة.

### المعالجة المسبقة للبقع أو الأوساخ الشديدة

- استخدم دورة "PreWash+Normal" (الغسيل المسبق + العادي) للألوسبة الشديدة الاتساخ. قد تتطلب الألوسبة الشديدة الاتساخ معالجة مسبقة قبل تشغيل الدورة.
- علاج باقات القمصان وأكمامها مسبقاً بمنظف سائل أو منتج للغسيل الأولي عند وضعها في الغسّالة. قبل الغسيل، علاج البقع الاستثنائية بالصابون أو منظف سائل أو معجون ومنظف حبيبي.
- استخدم مزيج البقع والأوساخ للمعالجة المسبقة. علاج البقع في أسرع وقت ممكن. فكلما طال بقاؤها، صعّبت إزالتها. (لمزيد من التفاصيل، راجع الصفحة 13)

### وضع الملابس في الغسّالة

تجنب غسل الأقمشة التي تحتوي مواداً قابلة للاشتعال (الشمع، سوائل التنظيف، وغيرها). كمية الغسيل

يجب أن يغطي مستوى الماء الملابس. اضبط كمية الغسيل وفقاً لذلك. صُغ الملابس بشكل غير مرتب بحيث لا تكون أعلى من صف الثوب العلوي في حوض الغسّالة. لإضافة قطع ملابس بعد بدء تشغيل الغسّالة، اضغط على الزر Start (بدء) ثم أدخل القطع الإضافية. أغلق الغطاء واضغط على الزر Start (بدء) مرة أخرى لإعادة التشغيل.

### الملابس الخفيفة والكبيرة الحجم

تعدّ الملابس المحشوة بالريش والملابس الصوفية خفيفة الوزن وكبيرة الحجم وتطفو بسهولة. لذلك، استخدم شبكة نايلون واغسلها في كمية صغيرة من الماء. فقد يتلف الغسيل في حال طفا على وجه الماء أثناء دورة الغسيل. استخدم منظفاً مذبأ لتجنب تكثّل المنظف.

### قطع الغسيل الطويلة

استخدم شبكات النايلون لقطع الغسيل الطويلة والأقمشة الحساسة. بالنسبة إلى الغسيل الذي يحتوي على قطع طويلة أو أربطة طويلة، يؤدي استخدام الشبكة إلى منع التشابك أثناء الغسيل. أغلق السحابات والمشابك واربط الأربطة حتى تضمن عدم تعلقها بالملابس الأخرى داخل الغسّالة.

✳ لا توفر I.G شبكة النايلون.

### تحذير

#### خطر الحريق

لا تضع أي قطع مبللة بالبنزين أو السوائل الأخرى القابلة للاشتعال في الغسّالة. لا يمكن لأي غسّالة إزالة الزيت بشكل كامل. تجنب تحفيف أي قطعة كان عليها أي نوع من الزيوت من قبل (بما في ذلك زيوت الطهي). فقد يؤدي ذلك إلى الوفاة أو حدوث انفجار أو اندلاع حريق.





## معلومات حول الوظائف

توفر الغسالة عددًا كبيرًا من طرق الغسيل التي تناسب مختلف الظروف وأنواع الغسيل.

### أنواع الغسيل المختلفة

#### Normal Wash (عادي)

يُستخدم هذا البرنامج للغسيل اليومي مثل الملابس والمناديل والقمصان. (راجع الصفحة 16)

#### Duvet Wash (لحاف)

تُستخدم هذه الدورة لغسل البطانية أو اللحاف المزود بإشارة (الغسيل يدويًا). (راجع الصفحة 16)

#### Extra Clean (تنظيف إضافي)

تُستخدم هذه الدورة للحصول على أداء شطف أفضل. (راجع الصفحة 16)

#### Wool Wash (صوف)

يمكن غسل الملابس الصوفية (الملابس الداخلية والملابس الصوفية وغيرها) التي قد تتلف بسهولة. (راجع الصفحة 16)

تم تعديل ألياف الملابس الصوفية القابلة للغسل في الغسالة بشكل خاص لمنع تلدها وتشابكها أثناء غسلها في الغسالة.

ليست معظم الملابس المشغولة يدويًا مصنوعة من الصوف القابل للغسل في الغسالة ونوصي بغسلها يدويًا

• قبل غسل الملابس الصوفية، تحقق من ملصق العناية للاطلاع على تعليمات الغسيل.

• عند غسل الملابس الصوفية، استخدم منظفًا معتدلًا موصى به لغسل الملابس الصوفية.

• يمكن عصر الملابس الصوفية المغسولة يدويًا في الغسالة لتقليل الوقت الذي تستغرقه لتجف.

• لتجفيف الملابس الصوفية، ضعها على منشفة بشكل مستو واضرب عليها برفق، جفف الملابس الصوفية بعيدًا عن أشعة الشمس المباشرة.

(قد يتسبب إجراء التسخين والتقليب في النشافة في انكماش الملابس الصوفية أو تلدها).

يمكن غسل بعض المنتجات المبطنة بالصوف والمصنوعة من جلود الأغنام في الغسالة لكنها قد تتسبب في انسداد المضخة.

(تأكد من أن قطعة الملابس مناسبة بالكامل للغسيل في الغسالة وليس مادة الكسوة الخارجية فقط.)

قد ترغب في غسل هذه القطع يدويًا ووضعها في الغسالة للتجفيف بواسطة الدوران.

#### Pre Wash + Normal (غسيل مبدئي + عادي)

لغسيل الملابس بواسطة دورة غسيل مبدئي + عادي التي تعمل على معالجة البقع الفورية مسبقًا من دون غسيل يدوي. وهي ضرورية للملابس

التي تتبعت منها رائحة كريهة في حال لم يتم غسلها سريعًا. (راجع الصفحة 18)

#### Silent Wash (صامت)

يُستخدم هذا البرنامج للغسيل بهدوء ليلاً. (راجع الصفحة 18)

الغسيل وفقًا لحالة الملابس المغسولة

#### Quick Wash (غسيل سريع)

يمكن تحديد Quick Wash (غسيل سريع) لغسل الملابس المتسخة قليلاً والتي تزن أقل من 2.0 كجم في وقت قصير.

(راجع الصفحة 16)

#### Soak Wash (الغسيل بالنقع)

يمكن تحديد Soak Wash (الغسيل بالنقع) لغسل الملابس الشديدة الاتساخ عن طريق النقع في الماء لبعض الوقت بهدف إزالة الأتربة والأوساخ.

(راجع الصفحة 20)

طريقة غسيل أخرى

#### Tub Clean (تنظيف الحوض)

يُستخدم هذا البرنامج لتنظيف داخل الغسالة ولا سيما الحوض الداخلي والحوض الخارجي (راجع الصفحة 21)

#### Delay Start Wash (تأجيل بدء الغسيل)

يتم استخدام Delay Start Wash (تأجيل بدء الغسيل) لتأجيل وقت انتهاء التشغيل.

ويمكن للمستخدم تعيين عدد ساعات التأجيل وفقًا لذلك. (راجع الصفحة 24)

#### خيارات الغسيل

عندما يحتاج المستخدم إلى Spin (تجفيف) أو Rinse/Spin (شطف/تجفيف) أو Rinse (شطف) أو Wash/Rinse (غسل/شطف) أو Wash (غسل)

أو Wash/Rinse/Spin (غسل/شطف/تجفيف) أو Soak/Wash/Rinse/Spin (النقع/غسل/شطف/تجفيف) فقط. (راجع الصفحة 23)

## التعريف بالقطع

### الهيكل

\* قد تختلف الصورة وفقاً للطراز.

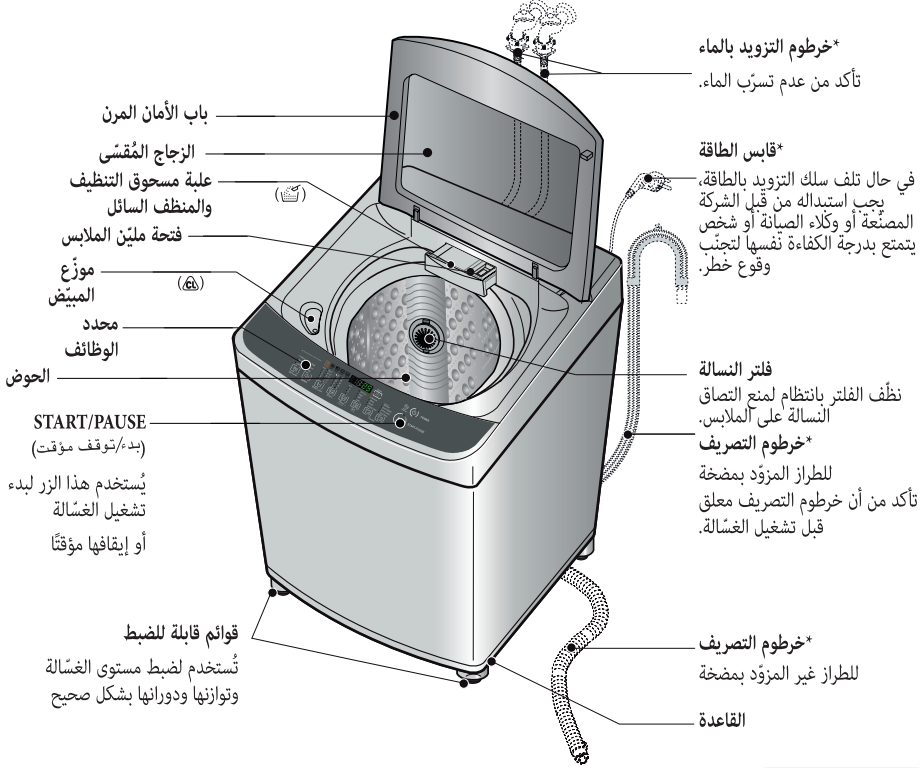

### الملحقات

غطاء منع دخول الجردان (اختياري)

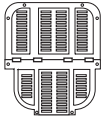

خرطوم التصريف



للطراز غير المزود بمضخة

للطراز المزود بمضخة



خراطيم التزويد بالماء

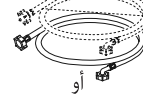

أو











قطعة للماء البارد  
وقطعة للماء الساخن

### ملاحظة

\*\* قد تختلف بعض القطع وفقاً للطراز.

تحذير عند استخدام  
الغسالة

-  لا تستخدم مآخذ القابس والأسلاك مع سعة تفوق تلك المقدرة لها.
-  فقد يؤدي تجاوز الحد إلى حدوث صدمة كهربائية أو نشوب حريق أو حدوث عطل و/أو تلف في القطع.
-  لا تخط الكلور المبيض مع الأمونيا أو الأحماض مثل الخل و/أو مزيل الصدأ.
-  فقد يؤدي خلط مواد كيميائية مختلفة معاً إلى إنتاج غازات سامة قد تسبب الوفاة.
-  تجنب غسل أو تجفيف الملابس التي تم تنظيفها بمواد قابلة للاشتعال أو الانفجار (مثل الشمع والزيت والطلاء والبنزين ومذيبات التنظيف الجاف والكبروسين وغيرها) أو غسلها أو نقعها فيها أو تلوينها بها.
-  وتجنب إضافة هذه المواد إلى ماء الغسيل.
-  تجنب استخدام هذه المواد أو وضعها حول الغسالة أو النشافة أثناء التشغيل.
-  فقد تشتعل أو تنفجر.

تنبيه أثناء عدم  
الاستخدام

- أغلق صناديق الماء لتخفيف الضغط على الخراطيم والصمامات والحد من التسرب إذا حدث كسر أو تصدع. تحقق من حالة خراطيم التعبئة، فقد تبرز الحاجة إلى تبديلها بعد 5 سنوات.
- عندما تكون درجة حرارة الهواء مرتفعة ودرجة حرارة المياه منخفضة، قد يحدث تكثيف يؤدي إلى تبلل الأرضية.
- امسح الأوساخ أو الغبار عن قابس الطاقة.
- قد يتسبب استخدام قابس طاقة غير نظيف في حدوث حريق.
- قبل التخلص من الغسالة أو التوقف عن استخدامها، قم بإزالة غطاء الغسالة لمنع اختباء الأطفال داخلها.
- قد ينجس الأطفال ويختنقون في حال ترك الغطاء في مكانه.
-  لا تحاول إصلاح أي قطعة من هذه الغسالة أو استبدالها إلا وفقاً للمنصوص عليه تحديداً في دليل المالك أو في تعليمات الإصلاح المنشورة الخاصة بالمستخدم والتي تفهمها وتمتلك المهارات لتنفيذها.
- قد يكون تشغيل الغسالة باستخدام قطع مستبدلة بطريقة غير صحيحة سبباً في نشوب حريق أو حدوث صدمة كهربائية.
-  لا تعبث بمفاتيح التحكم.
-  فقد يؤدي ذلك إلى حدوث صدمة كهربائية أو نشوب حريق أو حدوث عطل أو تلف.
-  لا تجذب سلك الطاقة في محاولة لفصل قابس الطاقة.
-  أمسك قابس الطاقة بإحكام لفصل الغسالة عن مصدر الطاقة.
- قد يؤدي عدم مراعاة هذه التعليمات إلى حدوث صدمة كهربائية أو حريق بسبب قصور الدائرة.
-  عند تنظيف الغسالة، لا تضع الماء على أي قطعة من الغسالة مباشرة.
-  فقد يتسبب هذا الأمر في قصور الدائرة وحدث صدمة كهربائية.



تحذير

منطقة  
الغسيل  
الخاصة بك

- أبق المنطقة تحت الغسالة وحولها خاليةً من المواد القابلة للاشتعال مثل النسالة والورق وقطع القماش البالية والمواد الكيميائية وما إلى ذلك.
- فقد يؤدي تشغيل الغسالة مع وجود مواد مماثلة حولها إلى حدوث انفجار أو نشوب حريق.
- تُعتبر المراقبة الدقيقة ضرورية جدًا إذا كان الجهاز مستخدمًا من قبل أطفال أو بالقرب منهم. لا تسمح للأطفال باللعب على الجهاز أو به أو في داخله أو بأي جهاز آخر.
- فخطر تعرّض الأطفال للغرق في الحوض محتمل.
- لا تلمس قابس الطاقة بيد مبتلة.
- فقد يتسبب ذلك في حدوث صدمة كهربائية
- لا تضع يدك أو قدمك أو أي شيء أسفل الغسالة أثناء تشغيلها.
- فهناك آلية تدوير أسفل الغسالة وبالتالي قد تتعرض للإصابة.



تنبيه

عند استخدام  
الغسالة

- لا تستخدم الغسالة إلا للغاية المخصصة لها كما هو موضح في دليل المالك هذا.
- يمكن أن تقلل عملية الغسيل من خاصية مقاومة الأقمشة للاشتعال. لتجنب مثل هذه النتائج، اتبع تعليمات الشركة المصنعة للملابس بعناية لمعرفة كيفية غسل الملابس والعناية بها.
- للحد من إمكانية حدوث صدمة كهربائية، أفضل قابس الجهاز عن مصدر الطاقة أو أفضل الغسالة عن لوحة التوزيع المنزلية عن طريق إزالة المصهر أو إيقاف تشغيل قاطع الدائرة قبل محاولة إجراء أعمال الصيانة أو التنظيف.

## ملاحظة

: لا يؤدي الضغط على الزر Power (الطاقة) لإيقاف تشغيل الغسالة إلى فصلها عن مصدر الطاقة.

- تأكد من أن نظام التصريف يعمل بشكل صحيح
- فقد تغرق الأرضية بالماء إذا كان لا يتم تصريف الماء بشكل سليم. وقد تتسبب الأرضية المغمورة بالماء في حدوث تسرب كهربائي، ما يؤدي بالتالي إلى حدوث صدمة كهربائية أو حريق.
- إذا فتحت الغطاء أثناء مرحلة العصر ولم يتوقف الحوض عن العمل خلال 15 ثانية، فعليك إيقاف تشغيل الغسالة على الفور.
- اتصل بخدمة الإصلاح، فالغسالة التي تقوم بالعصر أثناء فتح الباب قد تتسبب بإصابات.
- لا تلمس الغسالة من الداخل أثناء دورانها.
- انتظر حتى تتوقف الغسالة تمامًا قبل فتح الغطاء.
- فحتى الدوران البطيء قد يتسبب بحدوث إصابة.
- لا تحاول أبدًا تشغيل هذا الجهاز إذا كان متضررًا أو معطلًا أو مفكوكًا جزئيًا أو إذا كانت تنقصه بعض القطع أو إذا كانت بعض القطع فيه مكسورة، بما في ذلك السلك أو القابس التالف.
- فقد يؤدي التشغيل باستخدام قابس تالف إلى حدوث صدمة كهربائية.
- لا تستخدم ماءً تكون درجة حرارته أعلى من 50 درجة مئوية.
- فقد يؤدي استخدام الماء الشديد الحرارة إلى تلف الأقمشة أو حدوث تسرب مائي.

## معلومات السلامة

اقرأ هذا الكتيّب بعناية ودقة لأنه يحتوي على معلومات هامة تتعلق بالسلامة وتهدف إلى حماية المستخدم من المخاطر غير المتوقعة ومنع إلحاق أضرار محتملة بالمنتج.

ينقسم هذا الكتيّب إلى قسمين: تحذير وتنبيه.

: تشير علامة التحذير هذه إلى الاستخدامات التي قد تكون خطيرة.



: تشير هذه العلامة إلى الاستخدامات "الممنوعة تماماً".



تحذير : قد يؤدي عدم الالتزام بالتعليمات الموجودة أسفل هذه العلامة إلى إصابات جسدية خطيرة أو الوفاة.



تنبيه : قد يؤدي عدم الالتزام بالتعليمات الموجودة أسفل هذه العلامة إلى إصابات جسدية بسيطة أو إلحاق الضرر بالمنتج.



### تحذير

سلامة  
سخان  
الماء

- في ظل ظروف معينة، قد يتكوّن غاز الهيدروجين في سخان الماء الذي لم يتم استخدامه لمدة أسبوعين أو أكثر. وقد يكون غاز الهيدروجين قابلاً للانفجار في ظل هذه الظروف. إذا لم يتم استخدام الماء الساخن لمدة أسبوعين أو أكثر، فشغّل كل صنابير الماء الساخن واركبها بضع دقائق لمنع احتمال حدوث تلف أو إصابات. قم بهذا الإجراء قبل استخدام أي جهاز كهربائي متصل بنظام الماء الساخن. سيسمح هذا الإجراء البسيط بتسرب غاز الهيدروجين الذي تجمّع. ونظرًا إلى أن الغاز قابل للاشتعال، تجنب التدخين أو استخدام لهب مكشوف أو الجهاز أثناء القيام بهذا الإجراء.

### تنبيه

التركيب  
المناسب

- عند تركيب الغسّالة على أرضية مغطاة بالسجاد، يجب أن لا تسدّ السجادة فتحة القاعدة.
- يُنصح بتركيب الغسّالة أو تخزينها في مكان لا تتعرّض فيه لدرجات حرارة تحت الصفرّ أو ظروف جوية أخرى. إذا تعرّض المنتج لمثل هذه الظروف، فقد تحدث صدمة كهربائية أو ينشب حريق أو يحدث عطل أو تلف
- يجب أن تكون الغسّالة مؤرّضة على نحوٍ صحيحٍ وفقًا لكل القوانين والتنظيمات. اتبع التفاصيل المذكورة في تعليمات التركيب
- في حال عدم التأريض بشكل صحيح، قد يحدث عطل أو تسرب للكهرباء، الأمر الذي ينجم عنه حدوث صدمة كهربائية
- يجب وضع الجهاز بحيث يسهل الوصول إلى القابس.
- إذا كان القابس موجوداً بين الحائط والغسّالة، فقد يتلف ويسبب حريقاً أو صدمة كهربائية.
- تأكد من إدخال القابس تمامًا في مأخذ التيار.
- فقد يؤدي عدم القيام بذلك إلى حدوث صدمة كهربائية وحريق بسبب الحرارة الزائدة.

## اقرأ هذا الدليل

ستعثر في هذا الدليل على الكثير من التلميحات المفيدة حول كيفية استخدام الغسالة والحفاظ عليها بحالة سليمة. فقليل من العناية الوقائية يوفر عليك الكثير من الوقت والمال لإطالة فترة استخدام الغسالة. وستجد الكثير من الأجوبة على المشاكل الشائعة في قسم استكشاف الأعطال وإصلاحها. إذا راجعت مخطط استكشاف الأعطال وإصلاحها في البداية، فقد لا تحتاج إلى الاتصال بخدمة الصيانة على الإطلاق.

4	معلومات السلامة	المقدمة
7	التعريف بالقطع	
8	معلومات حول الوظائف	
9	التحضير قبل الغسيل	قبل بدء الغسيل
10	استخدام الماء ودرج توزيع المسحوق والمنظف وملين الملابس	
13	الدليل الخاص لإزالة البقع	
14	وظيفة كل زر	
16	Normal Wash (عادي)	دورة الغسيل
16	Wool Wash (صوف)	
16	Quick wash (غسيل سريع)	
16	Duvet Wash (لحاف)	
16	Extra Clean (تنظيف إضافي)	
18	Silent Wash (صامت)	
18	Normal Wash + Pre Wash (غسيل مبدئي + عادي)	
20	Soak Wash (الغسيل بالنقع)	
21	Tub Clean (تنظيف الحوض)	برنامج الوظائف الإضافية
22	Air Dry (تجفيف بالهواء)	
23	خيارات الغسيل	
24	Delay Start Wash (تأجيل بدء الغسيل) (Reservation) (مدة التأجيل)	
25	وظائف مفيدة أخرى	
26	الوضع والاستواء	التركيب
27	توصيل خرطوم التزويد بالماء	
30	توصيل خرطوم التصريف	
31	أسلوب التأريض	العناية والصيانة
32	التنظيف والصيانة	
34	باب الأمان المرن	استكشاف الأعطال وإصلاحها
35	مشاكل الغسيل الشائعة	
36	استكشاف الأعطال وإصلاحها	
37	Smart Diagnosis™ (التشخيص الذكي)	
38	طريقة طي البطانيات	
39	شروط الضمان	شروط الضمان
40	المواصفات	المواصفات

## مميزات المنتج

لا تعمل الغسالة والغطاء مفتوح. لذلك، إذا كان الغطاء مفتوحًا أثناء دورات الغسيل أو الشطف أو العصر، فسيوقف التشغيل حفاظًا على السلامة.



### التحكم الذكي بالملابس المتنوعة

- يكتشف جهاز استشعار الحمولة المضمّن كمية الغسيل تلقائيًا، بينما يقوم معالج دقيق بتحسين ظروف الغسيل مثل Water Level (مستوى الماء) ووقت الغسيل المثاليين.

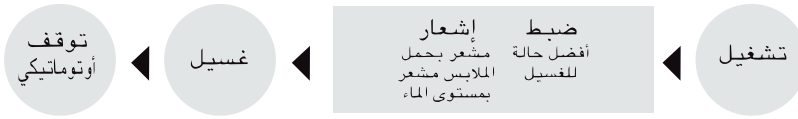

- تضمن تقنية متقدمة في نظام التحكم الإلكتروني لضمان الحصول على أفضل نتيجة للغسيل.

### الغسيل الأسطواني السريع (اختياري)



- عند دوران أجزاء الغسيل "Punch + 3"، يدور حوض الغسيل في الاتجاه المعاكس. يؤدي ذلك إلى نشوء تيارين من الماء يدوران في الاتجاهين كليهما، الأمر الذي يحسّن أداء الغسيل من خلال فرك الثياب بقوة.

### خطوات الغسيل الثلاثة

- توفر خطوات الغسيل الثلاثة أفضل أداء غسيل مع تقليل التشابك بين الثياب.



الاهتزاز  
والفصل



الفرك  
والاهتزاز



الفرك

### ملاحظة

تأكد من إخراج الوحدة من علبة الكرتون، وإلا فلن تتمكن الآلة من العمل بشكل صحيح.

# دليل المالك الغسّالة

يرجى قراءة هذا الدليل بعناية قبل تشغيل  
الغسّالة والاحتفاظ به للرجوع إليه في المستقبل.

**T1566TEFT**  
**T1666TEFT**  
**T1666TEFT1**  
**T1166TEFT1**  
**WTS14BWH**  
**WTS14BSL**



\* M F L 6 8 7 8 0 9 0 4 \*