

SEC. WORK	가	나	다	PRINTING DEGREE	MATERIAL AND PRINTING DESCRIPTION	LG MODEL 명	SUFFIX	LANGUAGE	PAGE	REMARK
	BRAND	MODEL	P/NO.							
25	LG	FH4A8FDH(0-9)N (바이어 모델명)	MFL69040425	1	SNOW WHITE 80g OFFSET 인쇄	FH4A8FDHK(0-9)N	A**QCMR	MACHEDONIAN ROMANIAN	92	PIRME + POST DD HYBRID (LED, 600 , COMBO)-PJT DATA 작업처 : GDP

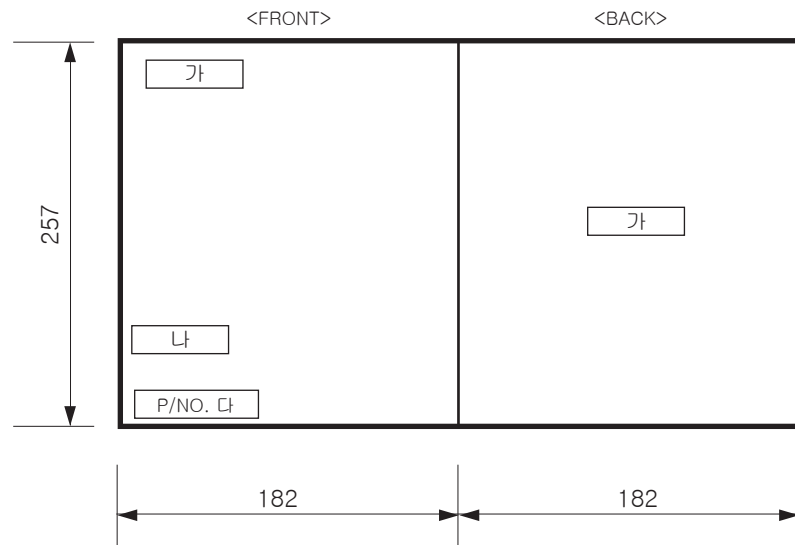

<< 주기 >>

1. 재질, 인쇄방법, 인쇄도수, 외곽치수등은 작업표에 준한다.
2. 인쇄내용, 문자크기 및 형상, 선의 굵기 등은 설계에서 제시된 FILM에 준함.
3. 외곽치수는 절단후 치수임.
4. 양산전에 설계 한도를 득할 것.
5. 본 부품에 금지물질이 포함되지 않도록 하고, 상세내용은 LG(63)-A-5501-34를 만족할 것

<< NOTES >>

1. Material, printing and exterior size are refer to work tables.
2. Printing, text size and line are based on LG design film.
3. Exterior size on the drawing is cutting line.
4. Before product controlled by criteria sample.
5. The part should not contain prohibited substances(Pb,Cd,Hg,Cr+6,PBB,PBDE) and details should comply with LG standard of LG(63)-A-5501-34

PDF ILLUSTRATOR
DR COMPLETED
도면 DR 완료
완료일:

REV. NO. 기호	REVISION DESCRIPTION 변경 사항	REF. NO. 시방 번호	DATE 년/월/일	PREPARED 시방자	APPROVED 승인자

TRIG.	UNIT	mm	SCALE	N	S	TITLE
MODELING	DESIGNED	REVIEWED	CHECKED	APPROVED		
	신 술 15.06.30		전 종 목 15.07.01	장 한 용 15.07.02		MFL69040425
LG 전자 (주) LG Electronics Inc.			RELATED DWG.		DWG. No.	

ПРИРАЧНИК ЗА
КОРИСНИК

МАШИНА ЗА ПЕРЕЊЕ



Пред да започнете со монтажа, внимателно прочитајте ги овие упатства. Тоа ќе ви ја направи монтажата поедноставна и ќе обезбеди производот да го монтирате правилно и безбедно. Ставете ги овие упатства во близината на производот по монтажата, за идни консултации.

FH4A8FDH(0-9)N



MFL69040425

www.lg.com

СОДРЖИНА

Овој прирачник е направен за група производи и може да содржи слики или содржини кои се разликуваат од моделот што го имате купено.

Овој прирачник подлежи на ревизија од производителот.

БЕЗБЕДНОСНИ УПАТСТВА	03
Важни безбедносни упатства	05
МОНТАЖА.....	08
Спецификации	08
Дополнителен прибор	08
Барања за место на монтажа	09
Отпакување и отстранување на клиновите за транспорт	10
Користење влошки против лизгање (Изборно).....	11
Дрвени подови (Висечки подови)	11
Нивелирање на машината за перење.....	12
Поврзување на доводното црево	12
Монтирање на одводно црево	15
Поврзување со струја (само во Обединетото Кралство)	15
РАБОТЕЊЕ.....	16
Користење на машината за перење.....	16
Сортирање алишта.....	17
Додавање производи за чистење	18
Контролна табла	20
Табела со програми.....	21
Циклус на опции.....	26
Dry (Сушење) (Изборно).....	28
Користење Паметна функција (Изборно).....	30
ОДРЖУВАЊЕ	31
Чистење на вашата машина за перење.....	31
Чистење на доводниот филтер.....	31
Чистење на филтерот на одводната пумпа	32
Чистење на фиоката за детергент.....	33
Tub Clean (Чистење корито) (Изборно)	33
Внимавајте да не замрзне во текот на зимата	34
Користење на функцијата Smart Diagnosis™	36
РЕШАВАЊЕ ПРОБЛЕМИ.....	37
Дијагностика на проблеми	37
Пораки за грешка.....	39
ГАРАНЦИЈА	41
РАБОТНИ ПОДАТОЦИ.....	44

БЕЗБЕДНОСНИ УПАТСТВА

Следните безбедносни упатства се наменети за да спречат непредвидени ризици или штети од небезбедно или неправилно користење на производот.

Упатствата се поделени на „ПРЕДУПРЕДУВАЊА“ и „ВНИМАНИЕ“ како што е опишано подолу.

- ⚠ Овој симбол означува предмети и активности што може да предизвикаат ризик. Прочитајте го внимателно делот со овој симбол и следете ги упатствата за да избегнете ризик.
- ⚠ **ПРЕДУПРЕДУВАЊЕ** - Ова покажува дека непочитувањето на упатствата може да предизвика сериозна повреда или смрт.
- ⚠ **ВНИМАНИЕ** - Ова покажува дека непочитувањето на упатствата може да предизвика лесна повреда или мала штета на производот.

⚠ ПРЕДУПРЕДУВАЊЕ

За да се намали ризикот од пожар, струен удар или повреди на лица при користење на производот, треба да се почитуваат основните безбедносни мерки, вклучително следните.

ДЕЦА ВО ДОМАЌИНСТВОТО

Овој апарат не е наменет за употреба од страна на лица (вклучително деца) со намалени физички, сетилни или ментални способности, или со недоволно искуство и знаење, освен ако се под надзор или ако добиваат упатства за употребата на апаратот од лице коешто е одговорно за нивната безбедност. Децата треба да бидат под надзор за да не се дозволи да си играат со апаратот.

За употреба во Европа:

Овој апарат може да го користат деца постари од 8 години и лица со намалени физички, сетилни или ментални способности или со недоволно искуство и знаење, ако се под надзор или добиваат упатства за употребата на апаратот на безбеден начин и ги разбираат опасностите што можат да произлезат. Деца не смеат да си играат со апаратот. Чистењето и одржувањето не смеат да го прават деца без надзор.

Деца помали од 3 години треба да се држат понастрана од апаратот, освен ако се под надзор.

БАРАЊА ЗА ЗАЗЕМЈУВАЊЕ

ПРЕДУПРЕДУВАЊЕ

Заради ваша безбедност, информациите во ова упатство мора да се почитуваат за да се сведе на минимум ризикот од пожар, експлозија или струен удар или за да се спречи оштетување на имотот, повреда на лица или смрт.

- Овој апарат мора да биде заземјен. Во случај на неправилно функционирање или дефект, заземјувањето ќе го намали ризикот од струен удар со тоа што обезбедува патека на најмал отпор за електричната струја.
- Овој апарат мора да биде опремен со кабел кој што има спроводник за заземјување и приклучок за заземјување. Приклучокот мора да биде вклучен во соодветен штекер којшто е правилно монтиран и заземјен, во согласност со домашната законска регулатива и уредби.
- Неправилното поврзување на спроводникот за заземјување може да доведе до ризик од струен удар. Направете проверка со квалификуван електричар или сервисер ако не сте сигурни дали апаратот е правилно заземјен.
- Не модифицирајте го приклучокот испорачан заедно со апаратот. Ако не влегува во штекерот, повикајте квалификуван електричар да монтира соодветен штекер.

ФРЛАЊЕ НА ВАШИОТ СТАР АПАРАТ



1. Сите електрични и електронски производи треба да се фрлат засебно од комуналниот отпад, односно во собирни капацитети назначени од страна на владата или локалните власти.
2. Правилното фрлање на вашиот стар апарат ќе помогне да се спречат потенцијални негативни последици за околината и човековото здравје.
3. За подетални информации за фрлањето на вашиот стар апарат, стапете во контакт со градското собрание во вашиот град, службата за комунален отпад или со продавницата од каде што сте го купиле производот.

Важни безбедносни упатства

ПРЕДУПРЕДУВАЊЕ

За да се намали ризикот од пожар, струен удар или повреди на лица при користење на производот, треба да се почитуваат основните безбедносни мерки, вклучително следните.

Монтажа

- Никогаш не обидувајте се да го користите овој апарат ако е оштетен, ако не функционира правилно, ако е делумно расклопен или ако му недостасуваат делови или пак се скршени, вклучително и ако му е оштетен кабелот или приклучокот. Тоа може да предизвика струен удар или повреда.
- Овој апарат е тежок. За монтирање и преместување на апаратот, потребни се двајца или повеќе луѓе. Во спротивно, може да дојде до повреда.
- Апаратот чувајте го и монтирајте го на места кај што нема да биде изложен на температура под точката на замрзнување или пак кај што ќе биде изложен на надворешни временски услови. Во спротивно, може да дојде до протекување.
- Стегнете го одводното црево за да избегнете откачување. Прскањето вода може да предизвика струен удар.
- Ако е оштетен кабелот, мора да биде заменет од производителот или од негови сервисери, или пак од слично квалификувано лице, за да се избегне опасност.
- Апаратот не смее да се монтира зад врата што се заклучува, врата на лизгање или врата со шарка наспроти машината за сушење алишта ако на тој начин се спречува целосното отворање на вратата од машината за сушење алишта.

Работење

- Не користете остри предмети какви што се бургија или клин за да го притиснете или раздвоите моторот. Тоа може да предизвика струен удар или повреда.
- Само овластен сервисер од Центарот за сервис на LG Electronics смее да го расклопува, поправа или модифицира производот. Несоодветниот сервис може да предизвика повреда, струен удар или пожар.
- Не прскајте вода во внатрешноста или на надворешноста за да го исчистите производот. Водата може да ја оштети изолацијата, предизвикувајќи струен удар или пожар.
- Областа под и околу вашите апарати треба да биде чиста од запаливи материјали какви што се прашина, хартија, крпи, хемикалии итн. Неправилната употреба може да предизвика пожар или експлозија.
- Не ставајте во производот живи животни, како на пример домашни миленици. Тоа може да предизвика повреда.
- Не оставајте ја вратата на овој апарат отворена. Децата може да се нишаат на вратата или пак да влезат во апаратот и да предизвикаат штета или да се повредат.

- Никогаш не отворајте го апаратот додека работи. Почекајте додека не запре целосно барабанот. Во спротивно, може да дојде до повреда.
- Не ставајте во апаратот, не перете и не сушете алишта што биле исчистени, испрани, потопени или испрскани со запаливи или експлозивни супстанции (како на пример восок, масло, боја, бензин, одмастувачи, хемикалии за хемиско чистење, керозин, растително масло, масло за готвење итн.). Несоодветната употреба може да предизвика пожар или експлозија.
- Во случај на поплава, престанете со користење на производот и стапете во контакт со Центарот за сервис на LG Electronics. Контактот со вода може да предизвика струен удар.
- Не притискајте ја силно вратата надолу, кога е отворена. Така може да го превртите апаратот, што пак може да предизвика повреда.
- Користете ги новите комплекти црева испорачани заедно со апаратот. Старите комплекти црева не смеат да се користат повторно. Може да протече вода и да предизвика оштетување на имотот.
- Не допирајте ја вратата за време на циклусите со пареа, сушење или перење при висока температура. Површината на вратата може многу да се вжешти. Оставете прво вратата да се отклучи пред да ја отворите. Во спротивно, може да дојде до повреда.
- Не користете запалив гас или експлозивни супстанции (бензен, нафта, разредувач, петролеј, алкохол итн.) во близина на производот. Тоа може да предизвика експлозија или пожар.
- Ако одводното или доводното црево е замрзнато во текот на зимата, користете го само откако ќе се одмрзне. Замрзнувањето може да предизвика пожар или струен удар, а замрзнатите делови може да предизвикат дефект кај производот или намалување на работниот век на истиот.
- Чувајте ги настрана од дофат на деца сите детергенти за перење, омекнувачи и белила. Овие производи содржат отровни материи.
- Не вклучувајте повеќе производи во еден повеќекратен штекер или на продолжен кабел. Ова може да предизвика пожар.
- Извадете го приклучокот кога го чистите производот. Ако не го исклучите приклучокот од штекерот, постои опасност од струен удар или повреда.
- Не допирајте го приклучокот за струја со влажни раце. Тоа може да предизвика струен удар или повреда.
- Кога го вадите приклучокот од штекерот, држете го приклучокот, а не кабелот. Оштетувањето на кабелот може да предизвика струен удар или повреда.
- Не превиткувајте го кабелот за струја премногу и не ставајте тешки предмети над него. Оштетувањето на кабелот може да предизвика струен удар или пожар.

Технички безбедносни упатства за машината за сушење алишта

- Во апаратот не смеат да се сушат неисправни алишта.
- Алишта што се извалкани со супстанции какви што се масло за готвење, растително масло, ацетон, алкохол, бензин, керозин, отстранувачи на дамки, терпентин, восоци и отстранувачи на восоци, треба да се исперат во жешка вода со дополнителна количина детергент пред да се сушат во апаратот.
- Омекнувачите на ткаенини или други слични производи треба да се користат во согласност со упатствата за омекнувачот.
- Извадете ги сите предмети од џебовите, како на пример запалки и кибрити.
- Никогаш не исклучувајте го овој апарат пред да заврши циклусот на сушење, освен ако сите алишта не се извадат брзо и не се спружат за да изветрее влагата.
- Овој апарат не смее да се користи ако за чистење биле користени индустриски хемикалии.
- Предмети како гумена пена (латекс пена), капи за туширање, водоотпорен текстил, предмети обложени со гума и алишта или перници наполнети со гумена пена не смеат да се сушат во овој апарат.

Фрлање

- Пред да го фрлите стариот апарат, исклучете го од струја. Направете го приклучокот неупотреблив. Исечете го кабелот директно зад апаратот, за да спречите злоупотреба.
- Фрлете го материјалот за пакување (како на пример, винил и стиропор) подалеку од децата. Материјалот за пакување може да предизвика задушвање кај деца.
- Откачете ја вратата од преградата за перење пред да го отстраните апаратот од сервис или пред да го фрлите за да избегнете опасност од заглавување на деца или мали животни во неговата внатрешност. Во спровитено, може да дојде до сериозна повреда на лица или смрт.

МОНТАЖА

Спецификации

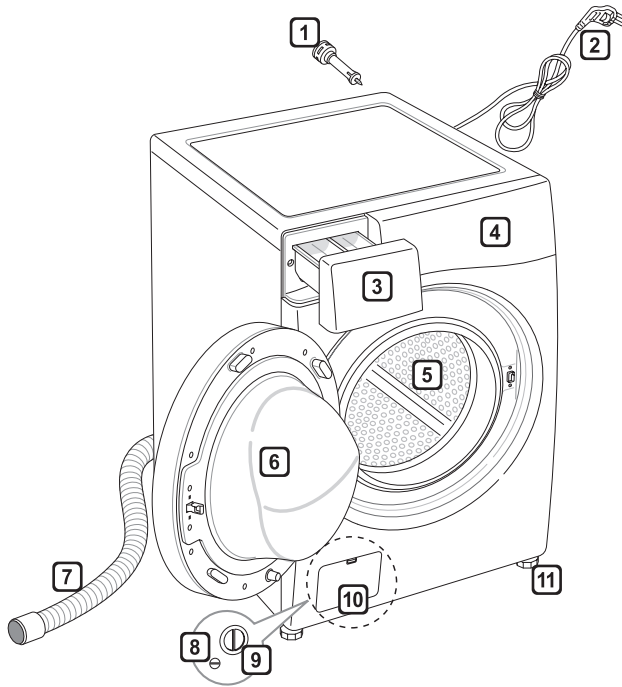

- 1 Клинови за транспорт
- 2 Приклучок
- 3 Фиока
- 4 Контролна табла
- 5 Барабан
- 6 Врата
- 7 Одводно црево
- 8 Одводен чеп
- 9 Филтер на одводна пумпа
- 10 Капак (Локацијата може да е различна, во зависност од производот)
- 11 Приспособливи ногалки

- Напојување: 220–240 V~, 50 Hz
 - Големина: 600 mm (Ш) X 640 mm (Д) X 850 mm (В)
 - Тежина на производот: 71 kg
 - Капацитет за перење: 9 kg (перење) / 6 kg (сушење)
 - Дозволен притисок на вода: 0,1–1,0 Мра (1,0–10,0 kgf / cm²)
 - Нивото на бучава: 56 dB(A) (Перење) / 76 dB(A) (Центрифуга)
- Изгледот и спецификациите може да се разликуваат, а тоа е направено со цел да се постигне подобрување на квалитетот на производот. За ова не се дава известување.

Дополнителен прибор



Доводно црево (1EA)
(Опција: Жешко (1EA))



Рачвест клуч



Капачиња за покривање
на отворите за клиновите
за транспорт



Влошки против лизгање
(2EA)
(Изборно)

Барања за место на монтажа

Локација

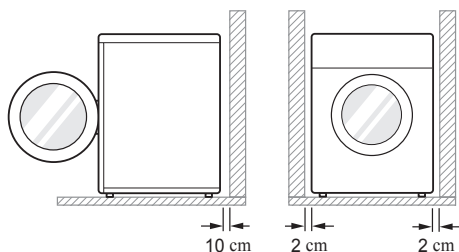

Порамнување на подот: Дозволен наклон под целата машина за перење е 1° .

Штекер за струја: Мора да биде на растојание од најмногу 1,5 метар од двете страни на местото на машината за перење.

- Не оптоварувајте го штекерот со повеќе од еден апарат.

Дополнително растојание: За сидот, 10 cm: задна страна/2 cm: лево и десно

- Не ставајте и не чувајте производи за перење врз машината за перење.
- Овие производи може да го оштетат финишот или контролите.

Поставување

- Машината за перење треба да се монтира на рамен цврст под.
- Проверете дали воздухот што треба циркулира околу машината за перење е попречен од килими, черги итн.
- Никогаш не обидувајте се да го коригирате нерамниот под со парчиња дрво, картон или слични материјали под машината за перење.
- Ако не е можно да се избегне поставување на машината за перење веднаш до шпорет на плин или печка на јаглен, мора да се постави изолација (85x60 cm) прекриена со алуминиумска фолија на страната што е до шпоретот или печката.

- Не монтирајте ја вашата машина за перење во простории каде што температурата може да се спушти до точка на замрзнување. Замрзнатите црева може да пукнат под притисокот. Може да биде доведена во прашање електричната контрола при температура под точката на замрзнување.
- Потрудете се машината за перење да биде монтирана на место кое е лесно пристапно за инженер за сервисирање во случај на нејзино расипување.
- Кога ќе ја монтирате машината, приспособете ги четирите ногалки со помош на приложениот рачвест клуч за да бидете сигурни дека производот е стабилен и дека има растојание од приближно 20 mm меѓу горниот дел на машината за перење и работната површина.
- Оваа опрема не е дизајнирана за употреба на море или за употреба на мобилни инсталации какви што се каравани, авиони итн.

Поврзување со струја

- Не користете продолжен кабел или двоен адаптер.
- Секогаш исклучувајте ја од струја машината за перење и исклучете го доводот за вода по употреба.
- Поврзете ја машината за перење со заземјен штекер во согласност со важечките регулативи за поврзување кабли.
- Машината за перење мора да се постави така што приклучокот да биде лесно достапен.
- Поправки на машината за перење мора да ги изведува само квалификуван персонал. Поправките изведени од неискусни лица може да предизвикаат повреда или сериозен дефект. Стапете во контакт со локален сервисен центар.
- Ако машината за перење е испорачана во зима, при температура под точката на замрзнување, оставете ја машината на собна температура неколку часа пред да ја пуштите во функција.

Отпакување и отстранување на клиновите за транспорт

1 Извадете ја машината за перење од основата со стиропор.

- По отстранување на картонот и материјалот за транспорт, подигнете ја машината од основата со стиропор. Проверете дали подножјето се вади од основата и дали е заглавено на долниот дел на машината за перење.
- Ако машината за перење мора да ја легнете за да ја извадите картонската основа, секогаш заштитете ја страната на машината и легнете ја внимателно настрана. Не легнувајте ја машината на нејзината предна или задна страна.

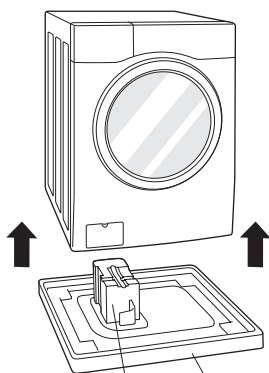

Подножје (Изборно) Картонска основа

2 Извадете ги составите од клинови.

- Почнувајќи од двата долни клина, користете го рачвестиот клуч (испорачан со апаратот) за целосно да ги олабавите клиновите за транспорт со тоа што ќе ги вртите налево. Извадете ги составите од клинови вртејќи ги благо додека ги вадите.

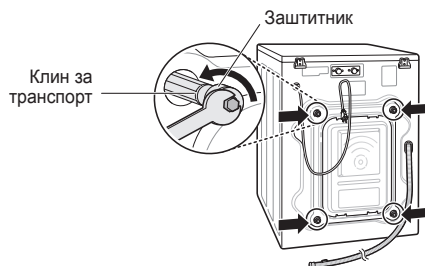

3 Монтирајте ги капачињата на отворите.

- Побарајте ги капачињата за отворите во пакувањето со дополнителен прибор и монтирајте ги во отворите на местото на клиновите за транспорт.

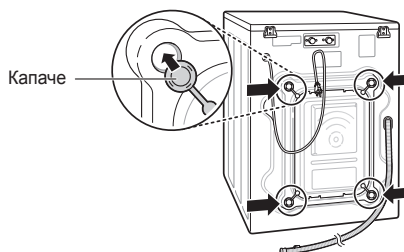

НАПОМЕНА

- Зачувајте го составот со клиновите за идна употреба. За да спречите оштетување на внатрешните делови, НЕ транспортирајте ја машината за перење без повторно да ги монтирате клиновите за транспорт.
- Во спротивно, може да дојде до големи вибрации и бука, што пак може трајно да ја оштети машината за перење. Кабелот е прицврстен на задниот дел на машината за перење со транспортниот клин, којшто спречува функционирање додека клиновите за транспорт се на своето место.

Користење влошки против лизгање (Изборно)

Ако ја монтирате машината на лизгава површина, таа може да почне да се движи поради прекумерни вибрации. Неправилното нивелирање може да предизвика неправилно функционирање поради бука и вибрација. Ако се случи ова, монтирајте ги влошките против лизгање под ногалките и приспособете го нивото.

- 1** Исчистете го подот пред да ги наместите влошките против лизгање.
 - Користете сува крпа за да ја избришете нечистотијата и влагата. Ако остане влага, влошките може да се лизнат.
- 2** Приспособете го нивото по поставувањето на машината за перење на местото на монтажа.
- 3** Ставете ја лепливата страна од влошката против лизгање на подот.
 - Најефективно е влошките против лизгање да се постават под предните ногалки. Ако е тешко да се постават влошките под предните ногалки, поставете ги под задните.

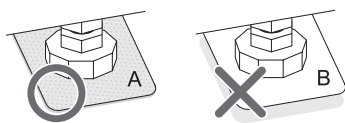
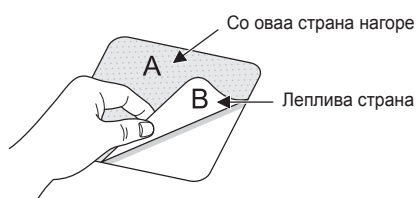

- 4** Проверете дали машината за перење е нивелирана.
 - Притиснете ги горните рабови на машината за перење за да проверите дали се клати. Ако се клати, повторно нивелирајте ја.

Дрвени подови (Висечки подови)

- Дрвените подови се особено подложни на вибрации.
- За да спречите вибрации, ви препорачуваме да поставите гумени чашки со дебелина од најмалку 15 mm на секоја ногалка на машината за перење, прицврстени на барем две греди со шrafoви.

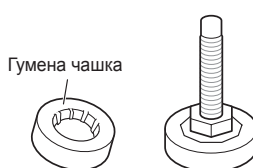

- Ако е можно, монтирајте ја машината за перење во еден од аглиите на просторијата, каде што подот е постабилен.
- Поставете ги гумените чашки за да ги намалите вибрациите.
- Гумени чашки (p/но. 4620ER4002B) може да набавите од Сервисниот центар на LG.

НАПОМЕНА

- Правилното поставување и нивелирање на машината за перење ќе обезбеди долго, регуларно и сигурно функционирање.
- Машината за перење мора да биде 100% хоризонтална и да стои цврсто на својата положба.
- Не смее да се „клатка“ меѓу аглиите кога е наполнета.
- Површината кај што ќе се монтира, мора да биде чиста, да нема восок на подот и други лубриканти.
- Не дозволувајте ногалките на машината за перење да се наводенат. Во спротивно, може да дојде до вибрации или бука.

Нивелирање на машината за перење

Ако подот е нерамен, вртете ги ногалките според потребите (Не вметнувајте парчиња дрво итн., под ногалките). Проверете дали сите четири ногалки се стабилни и се потпираат на подот, а потоа проверете дали апаратот е идеално нивелиран (Користете либела).

- Откако ќе ја нивелирате машината за перење, стегнете ги завртките за блокирање кон базата на машината за перење. Сите завртки за блокирање мора да бидат стегнати.

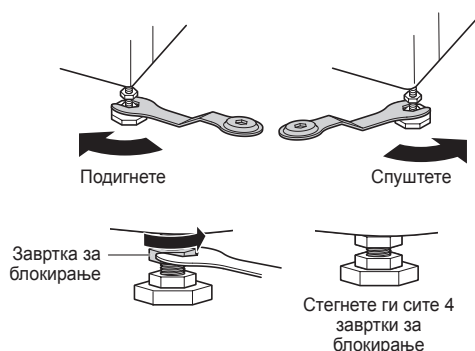

- Дијагонална проверка
Кога ги притискате надолу и дијагонално рабовите на горната плоча на машината за перење, таа не смее да се клати горе-долу (проверете во сите насоки). Ако машината се клати кога ја притискате дијагонално горната плоча, повторно нивелирајте ги ногалките.

НАПОМЕНА

- Дрвени или висечки подови може да придонесат за прекумерни вибрации и нерамнотежа.
- Ако машината за перење е монтирана на висечка платформа, мора добро да биде прицврстена за да се елиминира ризикот од паѓање.

Поврзување на доводното црево

- Притисокот во доводот за вода мора да биде меѓу 0,1 МПа и 1,0 МПа (1,0–10,0 kgf/cm²).
- Вентилот на доводното црево мора правилно да се наврти.
- Ако притисокот на водата е повисок од 1,0 МПа, мора да се монтира уред за декомпресија.
- Повремено, проверувајте ја состојбата на цревето и заменете го ако е потребно.

Проверете ја гумената заптивка на доводното црево

Двете гумени заптивки се испорачуваат заедно со доводните црева.

Тие се користат за да се спречи протекување на водата. Проверете дали поврзувањето со славината за вода е доволно цврсто.

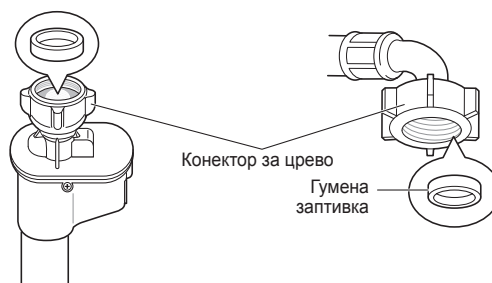
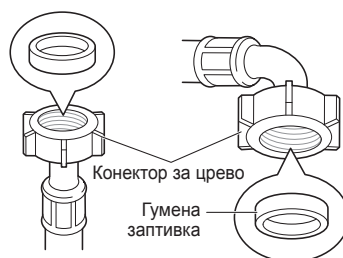

Поврзување на цревето со славината за вода

Поврзување на црево со навртка со славина за вода со навој

Навртете го конекторот на цревето на славината за вода.

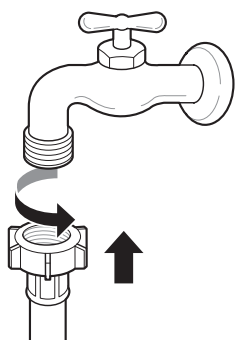

Поврзување на црево со навртка со славина за вода без навој

- 1 Олабавете ги четирите шrafoви за прицврстување.

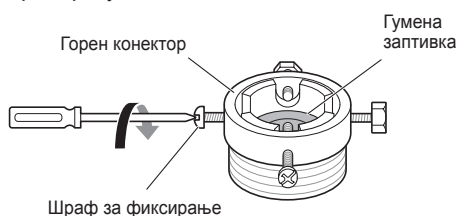

- 2 Притиснете го адаптерот на крајот на славината така што гумената заптивка да формира цврста конекција што не пропушта вода. Стегнете ги четирите шrafoви за прицврстување.

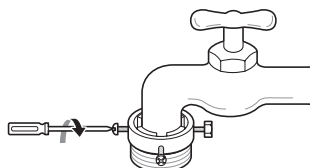

- 3 Турнете го доводното црево вертикално нагоре така што гумената заптивка да се прилепи целосно на славината, а потоа стегнете го со шрафење кон десно.

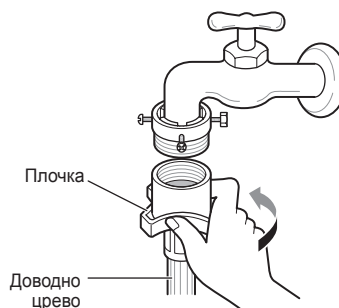

Поврзување на црево со еден допир со славина за вода без навој

- 1 Одвртете ја прстенестата плочка и олабавете ги четирите шrafoви за прицврстување.

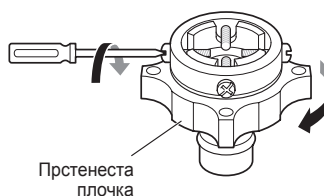

- 2 Изведете ја плочката за наведување ако славината е преголема за да влезе во адаптерот.

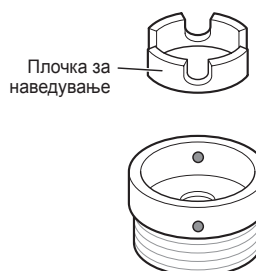

- 3** Притиснете го адаптерот на крајот на славината така што гумената заптивка да формира цврста конекција што не пропушта вода.

Прицврстете ја прстенестата плочка и четирите шrafoви за прицврстување.

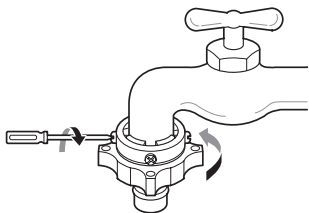

- 4** Повлечете го резето на плочката на конекторот, притиснете го доводното црево на адаптерот и отпуштете го резето на плочката на конекторот. Проверете дали адаптерот е заклучен на место.

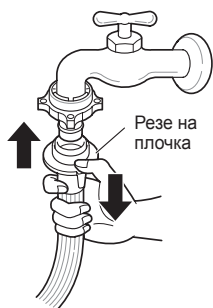

НАПОМЕНА

- По поврзување на доводното црево со славината за вода, пуштете ја славината за вода за да ги измие сите надворешни супстанции (нечистотија, песок, прашина итн.) во водоводната инсталација. Водата нека истече во кофа и проверете ја температурата на водата.

Поврзување на црево со машината за перење

Проверете дали црево е превиткано или згмечено.

Ако вашата машина за перење има два вентила.

- Доводното црево со црвен конектор е за славината со жешка вода.

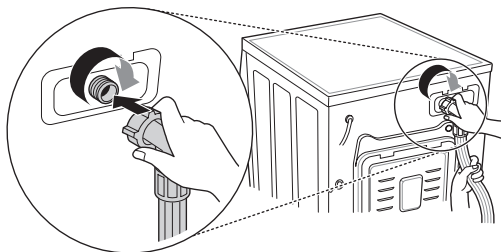

НАПОМЕНА

- Ако протекува вода од црево по поврзувањето, повторете ги истите чекори. Користете го најобичниот вид славина за довод на вода. Во случај кога славината е квадратна или преголема, извадете ја плочката за наведување пред да ја ставите славината во адаптерот.

Користење хоризонтална славина

Хоризонтална славина



Продолжена славина

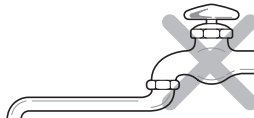

Квадратна славина

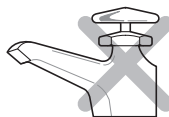

Монтирање на одводно црево

- Одводното црево треба да се постави повисоко од 100 cm над подот. Водата во машината за перење може да не истекува или пак да истекува бавно.
- Правилното прицврстување на одводното црево ќе го заштити подот од оштетување поради истекување на вода.
- Ако одводното црево е предолго, не вметнувајте го со сила во машината за перење. Ова може да предизвика ненормална бучава.

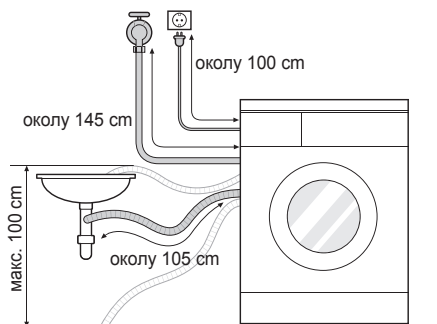

- Кога монтирате одводно црево во лавабо, цврсто стегнете го со жица.
- Правилното прицврстување на одводното црево ќе го заштити подот од оштетување поради истекување на вода.

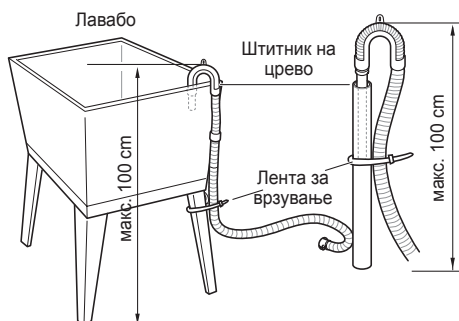
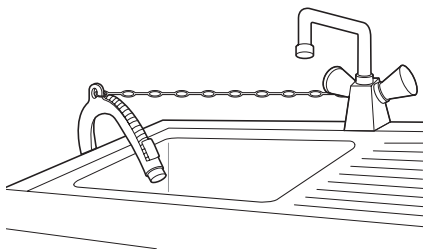

Поврзување со струја (само во Обединетото Кралство)

Жиците во спроводникот на струја се обоени во согласност со следниот код:

Зелено и жолто: Земја

Сино: Неутрално

Кафеаво: Жива

Овој апарат мора да биде заземјен.

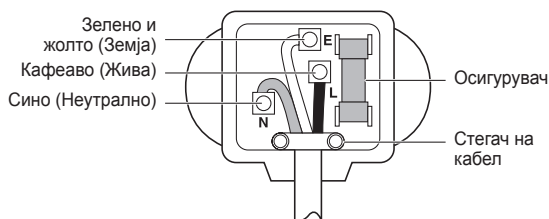

Бидејќи боите на жиците во спроводникот за струја на овој апарат може да не одговараат на обоените ознаки со коишто се означени терминалите во вашиот приклучок, постапете на следниот начин:

Зелената и жолтата жица мора да се поврзат со терминалот во приклучокот којшто е означен со буквата E или со симболот за земја (\perp) или обоени со зелено или зелено и жолто.

Сината жица мора да се поврзе со терминалот којшто е означен со буквата N или е обоен црно.

Кафеавата жица мора да се поврзе со терминалот којшто е означен со буквата L или е обоен црвено.

Ако се користи приклучок од 13 amp (BS 1363), наместете 13 amp BS 1362 осигурувач.

Користење на машината за перење

Пред првото перење, изберете циклус (Cotton 60 °C, додајте половина од дозата на детергентот), и оставете ја машината за перење да испере без алишта. Ова ќе ги отстрани остатоците и водата од барабанот што можеби останале во него во текот на производството.

- 1 Сортирајте ги алиштата и наполнете ја машината.
 - Сортирајте ги алиштата според вид ткаенина, ниво на извалканост и количина на полнење, согласно потребите. Отворете ја вратата и наполнете ги алиштата во машината за перење.

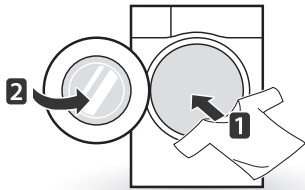

- 2 Додајте производи за перење и/или детергент и омекнувач.
 - Додајте соодветна количина детергент во фиоката за детергент. Ако сакате, додајте белило или омекнувач на ткаенини во соодвените прегради во фиоката.

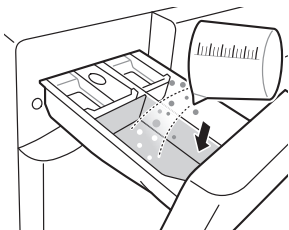

- 3 Вклучете ја машината за перење.
 - Притиснете го копчето **Напојување** за да ја ВКЛУЧИТЕ машината за перење.

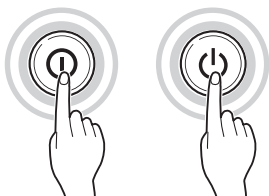

- 4 Изберете го саканиот циклус на перење.
 - Притискајте го копчето циклус повеќе пати или вретете го тркалцето за избор на циклуси додека не го изберете саканиот циклус.

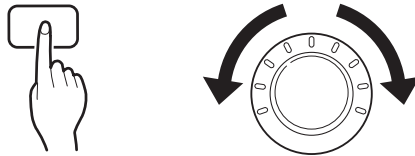

- 5 Започнете го циклусот.
 - Притиснете го копчето **Старт/Пауза** за да го започнете циклусот. Машината за перење ќе врти кратко без вода, за да ја измери тежината на полнењето. Ако копчето **Старт/Пауза** не е притиснато во рок од 5 минути, машината за перење ќе се исклучи и сите поставки ќе се изгубат.



- 6 Крај на циклусот.
 - Кога ќе заврши циклусот, ќе се огласи мелодија. Веднаш извадете ги алиштата од машината за перење за да го намалите туткањето. Проверете околу заптивката на вратата кога ги вадите алиштата затоа што мали парчиња облека може да се заглават во неа.

Сортирање алишта

1 Погледнете ја етикетата за грижа на вашите алишта.

- Тука ќе најдете информации за составот на ткаенината на вашата облека и начинот на перење.
- Симболи на етикетата за грижа.



Температура на перење



Нормално машинско перење



Трајно пресувани



Нежни



Рачно перење



Не се пере

2 Сортирање алишта

- За да добиете најдобри резултати, сортирајте ги алиштата според тоа дали можат да се перат во ист циклус на перење.
- Различни ткаенини се перат на различни температури и брзини на центрифуга.
- Секогаш сортирајте ги посебно темните од светлите алишта, и се разбира белите алишта. Перете ги засебно бидејќи бојата и влакненцата може да предизвикаат менување бојата на белите и светлите алишта. Ако е можно, не перете многу извалкани алишта заедно со малку извалкани.
 - Извалканост (Многу, Нормално, Малку)
Раздвојте ги алиштата според степенот на извалканост.
 - Боја (Бели, Светли, Темни)
Раздвојте ги белите ткаенини од обоените.
 - Влакненца (Алишта што испуштаат влакненца, Алишта што собираат влакненца)
Засебно перете ги алиштата што испуштаат и алиштата што собираат влакненца.

3 Грижа пред полнење.

- Комбинирајте големи и мали парчиња при полнењето. Прво ставете ги големите парчиња.
- Големите парчиња не смеат да бидат повеќе од половина од вкупното полнење. Не перете само по едно парче облека. Тоа може да предизвика нерамнотежа во полнењето. Додајте едно или две слични парчиња.
- Проверете дали сите џебови се празни. Предмети какви што се, клинови, шноли, ѓибрити, пенкала, парички и клучеви може да ги оштетат и машината и вашите алишта.

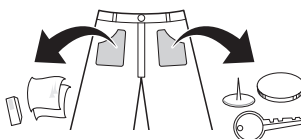

- Затворете ги патентите, копчињата и лентите за да не се заплеткаат со другите алишта.
- Истретирајте ги нечистотијата и дамките претходно со тоа што ќе ги исчеткате дамките со мала количина детергент растворен во вода.
- Проверете ги преклопите на флексибилниот дихтунг (сив) и извадете ги малите предмети.
- Проверете внатре во барабанот и извадете ги сите предмети од претходното перење.

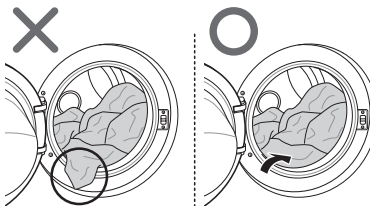

- Извадете ги сите алишта или предмети од флексибилниот дихтунг за да спречите оштетување на алиштата и на дихтунгот.

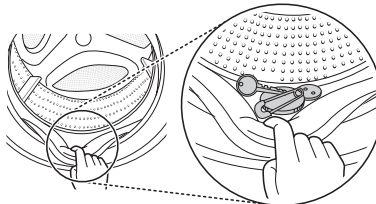

Додавање производи за чистење

Дозирање детергент

- Детергентот треба да се користи согласно упатствата на производителот на детергентот и да се избира според видот, бојата, извалканоста на ткаенината и температурата на перење.
- Ако се користи премногу детергент, може да настане премногу пена што ќе резултира со слаби резултати при перењето и да го оптовари моторот.
- Ако сакате да користите течен детергент, следете ги насоките приложени од производителот на детергентот.
- Течен детергент може да налеете директно во главната фиока за детергент ако циклусот го започнувате веднаш.
- Не користете течен детергент ако користите Time delay, или ако сте избрале Pre Wash, бидејќи течноста може да се стврдне.
- Ако настане премногу пена, намалете ја количината на детергент.
- Употребата на детергент може да се приспособи според температурата на водата, тврдоста, големината на полнење и нивото на извалканост. За најдобри резултати, избегнувајте преголеми количини.
- Погледнете ја етикетата за грижа на алиштата пред да изберете детергент и температура на водата.
- Кога ја користите машината за перење, користете го само назначениот детергент за секој вид алишта:
 - Вообичаени детергенти во прашок за сите типови ткаенини
 - Детергенти во прашок за нежни ткаенини
 - Течни детергенти за сите типови ткаенини или детергенти само за волна
- За подобри резултати при перењето и обелувањето, користете детергент со генерално белило во прашок.
- Детергентот се собира од фиоката на почетокот на циклусот.

НАПОМЕНА

- Не дозволувајте детергентот да се стврдне. Во спротивно, може да дојде до затнување, слаби резултати при плакнењето и појава на миризби.
- Целосно полнење: Според препораките на производителот.
- Делумно полнење: 3/4 од нормалната количина
- Минимално полнење: 1/2 од целосното полнење

Додавање детергент и омекнувач на ткаенини

Додавање детергент

- Само главно перење →
- Претперење+Главно перење →

НАПОМЕНА

- Премногу детергент, белило или омекнувач може да предизвика излевање.
- Проверете дали ја користите соодветната количина детергент.

Додавање омекнувач за ткаенини

- Не надминувајте ја линијата за максимално полнење. Преполнувањето може да предизвика рано собирање на омекнувачот што може да направи дамки на алиштата. Затворете ја фиоката бавно.

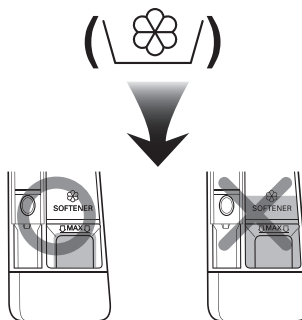

- Не оставајте го омекнувачот во фиоката подолго од 2 дена (Омекнувачот може да се стврдне).
- Омекнувачот автоматски ќе се додаде во последниот циклус на плакнење.
- Не отворајте ја фиоката кога во неа тече вода.
- Растворувачи (бензен итн.) не смеат да се користат.

НАПОМЕНА

- Не налевајте го омекнувачот директно врз алиштата.

Додавање омекнувач за вода

- Омекнувач за вода, како на пример против бигор (на пр., Calgon) може да се користи за да се намали употребата на детергент во области со екстремно тврда вода. Употребете според количината наведена на пакувањето. Прво додајте детергент, а потоа омекнувач за вода.
- Користете количина на детергент потребна за мека вода.

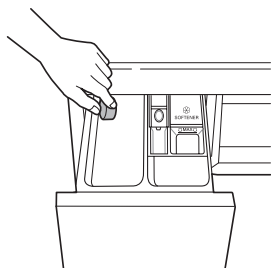

Користење таблети

- 1 Отворете ја вратата и ставете ги таблетите во барабанот.

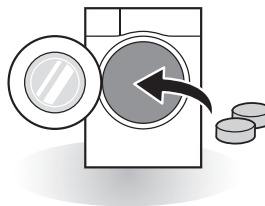

- 2 Наполнете ги алиштата во барабанот и затворете ја вратата.

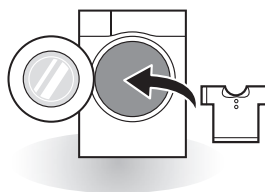

Контролна табла

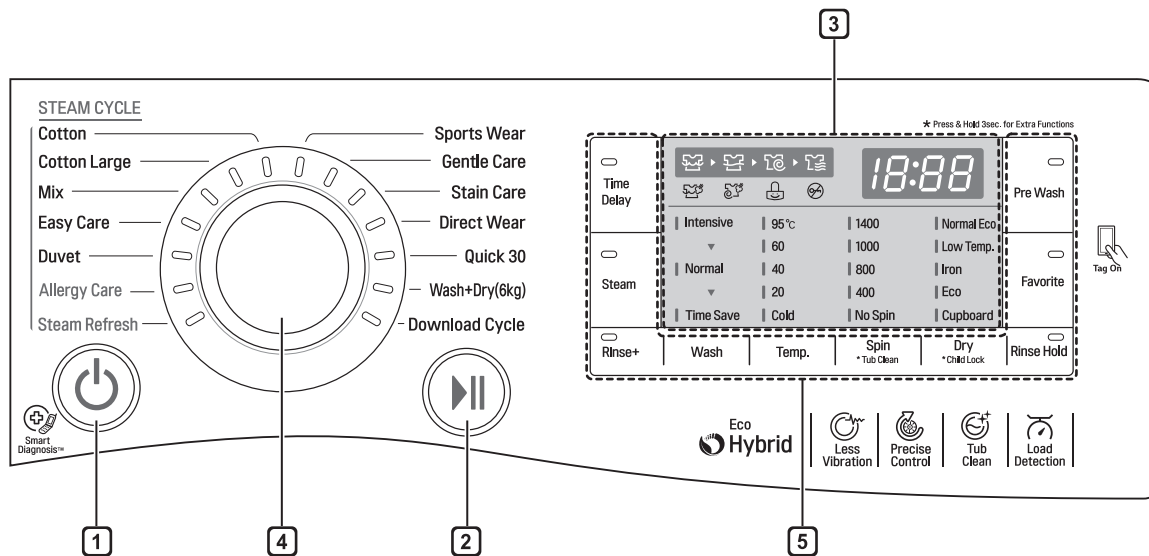

1 Копче Напојување

- Притиснете го копчето **Напојување** за да ја вклучите машината за перење.
- За да ја откажете функцијата Одложено време, копчето Напојување треба да биде притиснато.

2 Копче Старт/Пауза

- Ова копче **Старт/Пауза** се користи за започнување на циклус на перење или паузирање на циклус на перење.
- Ако е потребно привремено запирање на циклусот на перење, притиснете го копчето **Старт/Пауза**.

3 Екран

- Екранот ги прикажува поставките, преостанатото време, опциите и пораките за статус. Кога е вклучен апаратот, на екранот ќе светнат стандардните поставки.
- Екранот го прикажува преостанатото време. Додека автоматски се пресметува количината на полнењето, се појавува трепкачко  или „Detecting“.

4 Избирање програма

- Програмите се избираат според видот алишта.
- Се пали светилка за да ја прикаже избраната програма.

5 Опции

- Ова овозможува да изберете дополнителен циклус, при чиј избор ќе се запали светилка.
- Овие копчиња користете ги за да ги изберете саканите опции за избраниот циклус.

Табела со програми

Програма за перење

Програма	Опис	Вид ткаенина	Соодв. темп.	Максимално полнење
Cotton (Памучни)	Обезбедува подобар перформанс со комбинирање различни движења на барабанот.	Трајно обоени алишта (кошули, свечена облека, пиџами итн.) и нормално извалкани алишта (долна облека).	40°C (Студено до 95°C)	Рангирање
Cotton Large (Големо полнење со памучни)	Обезбедува оптимални резултати при перењето за големи количинна алишта со помала потрошувачка на енергија.		60°C (Студено до 60°C)	
Easy Care (Лесно одржување)	Овој циклус е погоден за неформални кошули што не треба да се пеглаат по перење.	полиамид, акрил, полиестер	40°C (Студено до 60°C)	4,0 kg
Mix (Мешани)	Овозможува истовремено перење на различни типови ткаенини.	Различни типови ткаенини освен специјални парчиња (свила/нежни, облека за спортување, темна облека, волна, јоргани/пердиња).	40°C (Студено до 40°C)	
Allergy Care (Против алергии)	Помага да се отстранат алергените какви што се куќна прашина, полен и мачкини влакна.	памук, долна облека, навлаки за перници, чаршави за кревет, бебешка облека	60 °C	
Direct Wear (За директно носење)	Овој циклус обезбедува перење до сушење во рок од 80 мин. за малку извалкани 1–3 кошули.	фустани, кошули, блузи од мешавина од памук, од мешавина од полиестер	20 °C	3 парчиња
Steam Refresh (Освежување со пареа)	Помага да се отстранат браздите и наборите во рок од 20 минути со пареа (Алиштата може да бидат влажни. Може да ги закачите да се исушат 10–30 мин.).	фустани, кошули, блузи од мешавина од памук, од мешавина од полиестер	Без избор	
Duvet (Јорган)	Овој циклус е за големи парчиња какви што се чаршави за кревет, перници, прекривки за маса итн.	Памучна постелнина освен специјални парчиња (нежни, волна, свила итн.) со полнење: јоргани, перници, ќебиња, прекривки за кауч со лесно полнење	40°C (Студено до 40°C)	
Sports Wear (Спортска облека)	Овој циклус е соодветен за спортска облека како на пример, облека за трчање.	coolmax, gore-tex, fleese и sympatex	20°C (Студено до 40°C)	3,0 kg
Quick 30 (Брзо 30)	Овој циклус обезбедува брзо време на перење на мали количини малку извалкани алишта.	Малку извалкани обоени алишта.		

Програма	Опис	Вид ткаенина	Соодв. темп.	Максимално полнење
Wash+Dry (Перење+Сушење)	Овој циклус обезбедува нон-стоп процес на перење и сушење во истиот циклус.	Мала количина алишта што може да се сушат.	40°C (Студено до 95°C)	6,0 kg
Gentle Care (Нежно одржување)	Овој циклус е за нежни алишта што се перат рачно и машински, како на пр., волна, женска долна облека, фустани итн. (Користете детергент за волна што се пере во машина).	волна, алишта што се перат рачно, нежни, алишта што лесно се оштетуваат	20°C (Студено до 20°C)	1,5 kg
Stain Care (Против дамки)	Пере неколку видови дамки, како на пример од вино, сок, нечистотија итн. (Температурата на водата се зголемува постепено за перење различни видови дамки.)	ткаенини од мешан памук, БЕЗ нежни алишта	40°C (40°C до 60°C)	3,0 kg
Download Cycle (Преземен циклус)	За циклуси што може да се преземат. Ако не сте преземале никаков циклус, стандардот е Rinse+Spin.			

- Температура на водата: Изберете ја соодветната температура на водата за избраниот циклус на перење. Секогаш следете ги информациите или упатствата на етикетата на производителот при перењето.

НАПОМЕНА

- Се препорачува неутрален детергент.

Програма за сушење

Програма	Опис	Вид ткаенина	Максимално полнење
Есо (Еко)	Специјален циклус за намалување на употребената количина вода за време на циклусот за сушење.	Памучни или ленени ткаенини какви што се памучни крпи, памучни маици и ленена облека.	Рангирање
Superboard (За во плакар)	За памучни. Изберете го овој циклус за да го намалите времетраењето и потрошувачката на енергија во текот на циклусот на сушење.		
Normal Eco (Нормална еко)	За заштеда на енергија при сушење.		
Iron (Пеглање)	За лесно пеглање, завршете го сушењето во влажна состојба.	Памучни или ленени ткаенини, спремни за пеглање по крајот на циклусот.	Рангирање
Low Temp. (Ниска темп.)	За помалку да се оштетуваат алиштата, се суши на пониска температура.	видови текстил лесни за грижа, синтетички ткаенини погодни за Easy Care, Mix програма за алишта што се перат во машина	Рангирање
Време 30 мин.	Времето на сушење можете да го менувате според максималното полнење.	памук, крпи	0,5 kg
Време 60 мин.			1,5 kg
Време 120 мин.			3,0 kg

- Поставете ја програмата на „Wash: Cotton Large 60 °C+1400 rpm“ и „Dry: Normal Eco (Прво полнење за циклусот на сушење: 4,5 kg, Второ полнење на циклусот на сушење: 4,5 kg)“ за тестирање во согласност со EN50229.

НАПОМЕНА

- Изберете максимална брзина на центрифуга што може да се избере за програмата за перење за да се обезбедат добри резултати при сушењето.
- Кога количината на алишта што треба да се пере и суши во една програма не ја надминува максималната дозволена тежина за програмата за сушење, се препорачува перењето и сушењето да бидат во еден континуиран процес.

Дополнителни опции

Програма	Time Delay (Одложено време)	Steam Wash (Перење со пара)	Steam Softener (Омекнувач со пара)	Favorite (Омилена)	Pre Wash (Претперење)	Time Save (Заштеда на време)	Intensive (Интензивно)	Rinse+ (Плакнење+)	Dry (Сушење)
Cotton (Памучни)	●	●	●	●	●	●	●	●	●
Cotton Large (Големо полнење со памучни)	●	●	●	●	●	●		●	●
Easy Care (Лесно одржување)	●	●	●	●	●	●	●	●	●
Mix (Мешани)	●	●	●	●	●	●	●	●	●
Allergy Care (Против алергии)	●	●*		●			●	●	●
Direct Wear (За директно носење)	●			●					●*
Steam Refresh (Освежување со пара)		●*		●					
Duvet (Јорган)	●	●		●		●	●	●	
Sports Wear (Спортска облека)	●			●		●	●	●	
Quick 30 (Брзо 30)	●			●	●		●	●	●
Gentle Care (Нежно одржување)	●			●				●	
Wash+Dry (Перење+ Сушење)	●	●		●	●	●	●	●	●*
Stain Care (Против дамки)	●			●	●*			●	●

*: Оваа опција автоматски е вклучена во циклусот и не може да се избрише.

Работни податоци

Програма	Макс. RPM (бр. на врт.)
Cotton (Памучни)	1400
Cotton Large (Големо полнење со памучни)	1400
Easy Care (Лесно одржување)	1000
Mix (Мешани)	1400
Allergy Care (Против алергии)	1400
Direct Wear (За директно носење)	1000
Steam Refresh (Освежување со пареа)	-
Duvet (Јорган)	1000
Sports Wear (Спортска облека)	800
Quick 30 (Брзо 30)	1400
Gentle Care (Нежно одржување)	800
Wash+Dry (Перење+Сушење)	1400
Stain Care (Против дамки)	1400

Циклус на опции

Time Delay (Одложено време)

Можете да поставите одложено време при што машината за перење ќе започне автоматски и ќе заврши по определен временски интервал.

- 1 Притиснете го копчето **Напојување**.
- 2 Изберете програма за перење.
- 3 Притиснете го копчето **Time Delay** и поставете го потребното време.
- 4 Притиснете го копчето **Старт/Пауза**.

НАПОМЕНА

- Одложеното време е времето до крајот на програмата, не почетокот. Реалното време што поминува може да варира во зависност од температурата на водата, алиштата и други фактори.

Steam (Пареа) (Изборно)

Функциите Перење со пареа ги подобруваат резултатите при перењето со ниска потрошувачка на енергија. Омекнувач со пареа прска пареа по циклусот на центрифугирање за да ги намали браздите и да ги растресе алиштата.

- 1 Притиснете го копчето **Напојување**.
- 2 За опцијата Перење со пареа, изберете циклуси со пареа. За опцијата Омекнувач со пареа, изберете Cotton или Cotton Large, Mix, Easy Care.
- 3 Следниот циклус се избира во зависност од тоа колку пати сте го притиснале копчето **Steam**.
 - Еднаш: Перење со пареа
 - Двапати: Омекнувач со пареа
 - Трипати: Перење со пареа и Омекнувач со пареа
- 4 Притиснете го копчето **Старт/Пауза**.

Steam Wash (Перење со пареа) ()

- За многу извалкани алишта, долна облека или бебешки алишта.
- Достапно со циклусите Cotton, Cotton Large, Mix, Easy Care, Duvet, Allergy Care, Steam Refresh, Wash+Dry.
- Не користете Перење со пареа за светли алишта и нежни, какви што се волна и свила.

Steam Softener (Омекнувач со пареа) ()

- Добра за омекнување и растресување на ткаенините по сушењето со воздух.
- Достапно со циклусите Cotton, Cotton Large, Mix, Easy Care.
- Не користете Омекнувач со пареа кај светли алишта и нежни, какви што се волна и свила.
- Во зависност од видот на ткаенината, резултатите од омекнувањето може да бидат различни.

Favorite (Омилена)

Програмата Омилена ви овозможува да зачувате приспособен циклус на перење за идна употреба.

- 1 Притиснете го копчето **Напојување**.
- 2 Изберете програма за перење.
- 3 Изберете го циклусот (Метод на перење, број на плакнења, брзина на центрифуга, температура на вода итн.).
- 4 Притиснете и задржете го копчето **Favorite 3** секунди.

Омилената програма сега е зачувана за идна употреба.

За повторно да ја користите програмата, изберете ја омилената програма и притиснете го копчето **Старт/Пауза**.

Pre Wash (Претперење)

Ако алиштата се многу извалкани, се препорачува циклусот Pre Wash.

- 1 Притиснете го копчето **Напојување**.
- 2 Изберете програма за перење.
- 3 Притиснете го копчето **Pre Wash**.
- 4 Притиснете го копчето **Старт/Пауза**.

Wash (Перење)

Time Save (Заштеда на време)

Оваа опција може да се користи за да се намали времето на програмата за перење. Најдобро е да се користи за малку валкани алишта.

Intensive (Интензивно)

Ако алиштата се нормално и многу валкани, опцијата **Intensive** е ефективна.

Temp. (Темп.)

Копчето **Temp.** ја избира комбинацијата на температура за перење и плакнење за избраниот циклус. Притиснете го ова копче додека не светне саканата поставка. При сите плакнења се користи студена вода од чешма.

- Изберете температура на водата погодна за видот алишта што ги перете. Следете ги упатствата на етикетата за грижа за облеката, за да добиете најдобри резултати.

Rinse (Плакнење)

Rinse+ (Плакнење+)

Додај едно плакнење.

Rinse Hold (Задржано плакнење)

Циклусот паузира додека не се притисне повторно копчето за старт откако ќе заврши плакнењето.

Spin (Центрифуга)

- Брзината на центрифугата може да се избира со повторливо притискање на копчето **Spin**.
- Само центрифуга

- 1 Притиснете го копчето **Напојување**.
- 2 Притиснете го копчето **Spin** за избор на RPM (ВРТ/МИН.)
- 3 Притиснете го копчето **Старт/Пауза**.

НАПОМЕНА

- Кога избирате „No Spin“, таа и понатаму ќе се врти кратко време за брзо да ја исцеди водата.

Child Lock (Брава за деца) ()

Изберете ја оваа функција за да ги заклучите копчињата на контролната табла за да спречите чепкање по нив.

Заклучување на контролната табла

- 1 Притиснете и задржете го копчето **Child Lock 3** секунди.
- 2 Ќе се огласи своно и „“ ќе се појави на екранот.
Кога е поставена бравата за деца, сите копчиња се заклучени освен копчето **Напојување**.

НАПОМЕНА

- Исклучување на напојувањето нема да ја ресетира функцијата на бравата за деца. Мора да ја деактивирате бравата за деца пред да пристапите до другите функции.

Отклучување на контролната табла

Притиснете и задржете го копчето **Child Lock 3** секунди.

- Своното ќе се огласи и преостанатото време за тековната програма повторно ќе се појави на екранот.

Веер On / Off

(Вклучено / Исклучено своно)



- 1 Притиснете го копчето **Напојување**.
- 2 Притиснете го копчето **Старт/Пауза**.
- 3 Истовремено притиснете ги и држете ги копчињата **Steam** и **Pre Wash** 3 секунди за да ја вклучите/исклучите функцијата Своно.

НАПОМЕНА



- Откако ќе ја поставите функцијата Вклучено/Исклучено своно, поставката се меморира дури и откако ќе се исклучи напојувањето.
- Ако сакате да го исклучите Своното, едноставно повторете го овој процес.

Dry (Сушење) (Изборно) ()

Користете ги вашите Автоматски циклуси за сушење на повеќето алишта. Електронските сензори ја мерат температурата на издувната пареа за да ја зголемат или намалат температурата на сушење заради побрзо време на сушење и подобра контрола на температурата.

- Ладната вода од чешма мора да биде пуштена за време на циклусите на сушење.
- Автоматскиот процес од перење до сушење на оваа машина за перење може лесно да се избере.
- За порамномерно сушење, проверете дали сите алишта во полнењето се слични според материјалот и дебелината.
- Не преполнувајте ја машината за перење ставајќи премногу алишта во барабанот. Алиштата треба да имаат простор за слободно да се вртат.
- Ако ја отворите вратата и ги извадите алиштата пред машината да го заврши циклусот, не заборавајте да го притиснете копчето **Старт/Пауза**.
- Со притискање на копчето **Dry**, можете да изберете: Superboard-Време (30-60-120)-Eco-Iron-Low Temp.-Normal Eco
- По завршување на сушењето, „“ се прикажува. „“ значи намалено туткање. Циклусот на сушење е веќе завршен. Притиснете го кое било копче и извадете ги алиштата. Ако не го притиснете копчето **Старт/Пауза**, програмата завршува по околу 4 часа.

НАПОМЕНА

- Кога ќе ја исклучите машината за перење од циклус на сушење, моторот на вентилаторот за сушење може да продолжи да работи уште 30 секунди. Потоа машината за перење ќе прикаже „“ на таблата. „“ значи вентилатор за ладење.
- Бидете внимателни кога ги вадите алиштата од машината за перење, бидејќи и алиштата и машината за перење може да се жешки.

Волнени алишта

- Не сушете волнени алишта. Распостелете ги во нивната оригинална форма и сушете ги на рамна површина.

Волнени и плетени алишта

- Некои волнени и плетени алишта може да се соберат различно, во зависност од нивниот квалитет.
- Овие алишта секогаш спрострете ги веднаш по сушењето.

Трајно пресувани и синтетика

- Не преполнувајте ја вашата машина
- Трајно пресуваните алишта извадете ги од машината веднаш штом ќе заврши, за да спречите туткање.

Бebешки алишта и вечерна облека

- Секогаш проверувајте ги упатствата на производителот.

Гума и пластика

- Не сушете алишта направени од пена или што содржат гума или пластика, како на пример:
 - престилки, детски лигавчиња, прекривки за столчиња
 - пердиња и прекривки за маса
 - бањарки

Стаклена волна

- Не сушете предмети од стаклена волна во машината за перење. Стаклените честички останати во машината за перење може да се залепат на вашите алишта кога следниот пат ќе ја вклучите и да предизвикаат иритација на кожата.

Водич за време на сушење

- Времето на сушење може да се избере со притискање на копчето **Dry**.
- Циклусот на сушење може да трае до 340 мин.
- Овие времиња на сушење се дадени како водич за да ви помогнат да ја поставите машината за мануелно сушење.

НАПОМЕНА

- Процентото време на сушење варира од реалното време на сушење за време на Автоматскиот циклус. Избраниот вид ткаенина, големина на полнење и нивото на сувост влијаат врз времето на сушење.
- Кога избирате само сушење, центрифугирањето се одвива автоматски заради енергетска ефикасност.

Користење Паметна функција (Изборно)

Користење на функцијата Tag On

Функцијата Tag On ви дозволува лесно користење на опциите LG Smart Diagnosis™ и Преземање циклус за да комуницира со вашиот апарат директно од вашиот паметен телефон.

- Функцијата Tag On може да се користи само со паметни телефони што имаат функција NFC и Android оперативен систем (OS).

Инсталирање на апликацијата

- Побарајте ја „LG Smart Laundry“ на Google Play Store преку вашиот телефон.

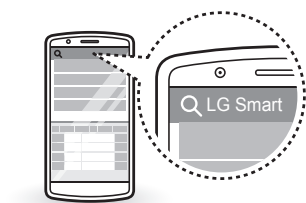

Користење на апликацијата

Апликацијата LG Smart Laundry ви дозволува лесно користење разни опции.

- Преземање циклус
- Smart Diagnosis™
- Поставување на циклусот Tag On
- Статистика за перење

НАПОМЕНА

- Притиснете ја  на апликацијата LG Smart Laundry за подетални упатства за користење на функцијата Tag On.
- Процесот на активирање на NFC се разликува во зависност од производителот на паметниот телефон и верзијата на Android оперативниот систем (OS). Погледнете во прирачникот на вашиот паметен телефон за повеќе детали.
- Поради карактеристиките на NFC, ако растојанието за пренос е преголемо, или ако има метална налепница или заштитна футрола на телефонот, преносот нема да биде добар. Во некои случаи, телефоните со NFC не можат успешно да извршат пренос.
- Содржината во овој прирачник може да се разликува зависно од верзијата на апликацијата „LG Smart Laundry“ и може да се менува без да известат потрошувачите.

Известување за усогласеност со EU



LG Electronics со ова изјавува дека овој производ е во согласност со следните директиви.

R&TTE Директива 1999/5/EK

ОДРЖУВАЊЕ

⚠ ПРЕДУПРЕДУВАЊЕ

- Откачете ја од струја машината за перење пред да ја чистите, за да избегнете ризик од струен удар. Во спротивно, може да дојде до сериозна повреда, пожар, струен удар или смрт.
- Никогаш не користете јаки хемикалии, абразивни средства за чистење или растворувачи за чистење на машината за перење. Може да го оштетат финишот.

Чистење на вашата машина за перење

Грижа по перење

- Откако ќе заврши циклусот, избришете ја вратата и внатрешната страна на дихтунгот на вратата за да ја отстраните влагата.
- Оставете ја вратата отворена за да се исуши внатрешноста на барабанот.
- Избришете го куќиштето на машината за перење со сува крпа за да ја отстраните влагата.

Чистење на надворешноста

Правилната грижа на вашата машина за перење може да го продолжи нејзиниот работен век.

Врата:

- Избришете ја со влажна крпа надворешната и внатрешната страна, а потоа избришете ја со сува крпа.

Надворешност:

- Веднаш избришете го истеченото средство.
- Избришете го со влажна крпа.
- Не притискајте ја површината на екранот со остри предмети.

Грижа и чистење на внатрешноста

- Користете крпа или мека ткаенина за да избришете околу вратата на машината и стаклото на вратата.
- Секогаш вадете ги алиштата веднаш штом ќе заврши циклусот. Оставањето влажни алишта во машината за перење може да предизвика туткање, пренесување на бои и миризби.
- Пуштајте го циклусот Чистење корито еднаш месечно (или почесто ако е потребно) за да го отстраните наталожениот детергент и другите остатоци.

Чистење на доводниот филтер

- Исклучете го вентилот ако не планирате да ја користите машината за перење подолго време (на пр., годишен одмор), особено ако нема одвод на подот во непосредна близина.
- „I E“ икона ќе се прикаже на контролната табла кога водата не влегува во фиоката со детергент.
- Ако водата е многу тврда или содржи траги од депозити од бигор, можеби е затнат доводниот филтер. Затоа, добро е да го чистите повремено.

- 1 Исклучете ја славината и одвртете го доводното црево.

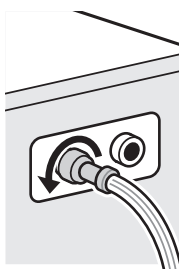

- 2 Исклучете го филтерот со помош на тврда и остра четка.

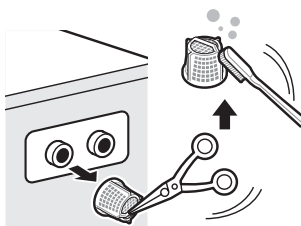

Чистење на филтерот на одводната пумпа

- Одводниот филтер собира влакна и мали предмети заборавени во алиштата. Редовно проверувајте дали филтерот е чист за да обезбедите непречено работење на вашата машина за перење.
- Дозволете водата да се излади пред да ја чистите одводната пумпа, пред да вршите празнење во итна ситуација или пред отворање на вратата во итна ситуација.

1 Отворете го капакот и извлечете го црево.

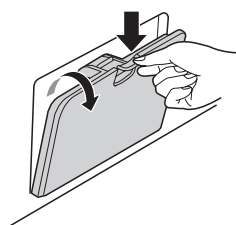

2 Откачете го одводниот чеп и отворете го филтерот вртејќи го налево.



3 Отстранете ги сите надворешни предмети од филтерот на пумпата.

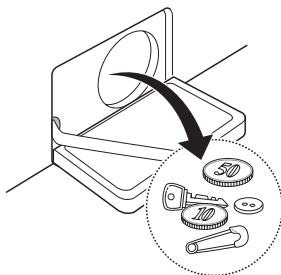

4 По чистењето, стегнете го филтерот на пумпата и вметнете го одводниот чеп.

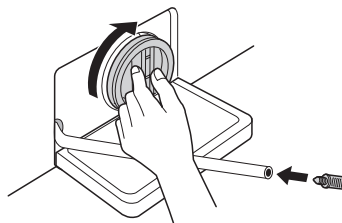

5 Затворете го капакот.

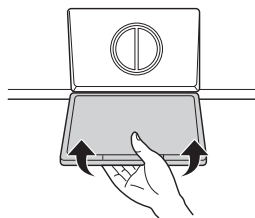

⚠ ВНИМАНИЕ

- Прво исцедете со помош на одводното црево, а потоа отворете го филтерот на пумпата за да ги отстраните влакната или предметите.
- Внимавајте при цедењето, затоа што водата може да биде жешка.

Чистење на фиоката за детергент

Детергентот и омекнувачот на ткаенини може да се наталожат во фиоката за детергент. Вадете ја фиоката и додатоците еднаш или двапати месечно за да проверите дали има талог.

- 1 Извадете ја фиоката за детергент повлекувајќи ја директно надвор додека не застане.
 - Притиснете надолу силно на копчето за раздвојување и извадете ја фиоката.

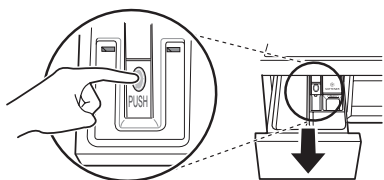

- 2 Извадете ги додатоците од фиоката.
 - Исплакнете ги додатоците и фиоката со топла вода за да го отстраните талогот од производите за перење. Користете само вода за да ја исчистите фиоката за детергент. Избришете ги додатоците и фиоката со мека ткаенина или крпа.
- 3 За да го исчистите отворот за фиоката, користете крпа или мала, неметална четка.
 - Отстранете ги сите остатоци од горниот и долниот дел на отворот.
- 4 Избришете ја влагата од отворот со мека ткаенина или крпа.
- 5 Вратете ги додатоците во соодветните прегради и вратете ја фиоката на место.

Tub Clean (Чистење корито) (Изборно)

Чистење корито е специјален циклус за чистење на внатрешноста на машината за перење.

Се користи повисоко ниво вода во овој циклус при повисока брзина на центрифугата. Редовно пуштајте го овој циклус.

- 1 Извадете ги сите алишта од машината за перење и затворете ја вратата.
- 2 Отворете ја фиоката за детергент и додајте средство против бигор (на пр., Calgon) во главната преграда за перење.
- 3 Затворете ја фиоката бавно.
- 4 Вклучете го напојувањето и притиснете и задржете го копчето **Tub Clean** 3 секунди. Потоа „t c L“ ќе се прикаже на екранот.
- 5 Притиснете го копчето **Старт/Пауза** за старт.
- 6 Откако ќе заврши циклусот, оставете ја вратата отворена за да дозволите да се исушат отворот на вратата, флексибилниот дихтунг и стаклото на вратата.

⚠ ВНИМАНИЕ

- Ако има деца во близина, внимавајте да не ја оставите вратата отворена премногу долго време.

НАПОМЕНА

- Не додавајте детергент во преградите за детергент. Прекумерната пена може да предизвика протекување од машината за перење.

Внимавајте да не замрзне во текот на зимата

- Кога е замрзнат, производот не работи нормално. Потрудете се да го монтирате производот на место каде што нема да замрзне во текот на зимата.
- Во случај кога производот мора да се монтира надвор на веранда или во други надворешни услови, проверете го следното.

Како да го заштитите производот од замрзнување

- По перењето, целосно отстранете ја преостанатата вода од внатрешноста на пумпата отворајќи го чепот на цревето. Кога целосно ќе ја отстраните водата, затворете го чепот на цревето за отстранување на преостанатата вода и капакот.

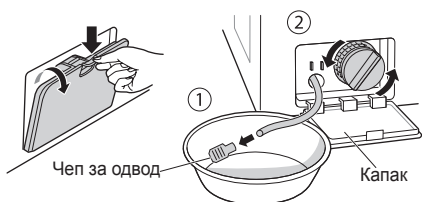

- Закачете го одводното црево за целосно да истече водата од цревето.

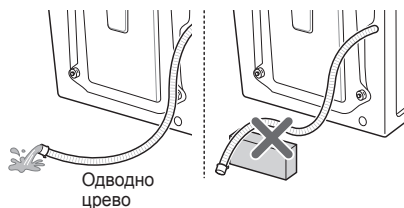

⚠ ВНИМАНИЕ

- Кога одводното црево е монтирано во искривена форма, внатрешното црево може да замрзне.

- Откако ќе ја затворите славината, откачете го доводното црево за студена вода од славината и отстранете ја водата држејќи го цревето надолу.

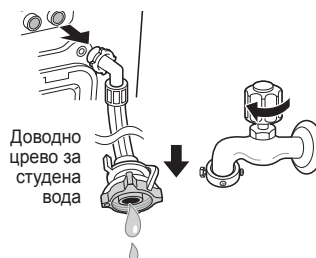

Проверете дали е замрзнато

- Ако не се цеди вода кога го отворите чепот на цревето што сте го користеле за отстранување на заостанатата вода, проверете ја единицата за одвод.



- Вклучете го напојувањето, изберете Rinse и Spin, и притиснете го копчето **Старт/Пауза**.

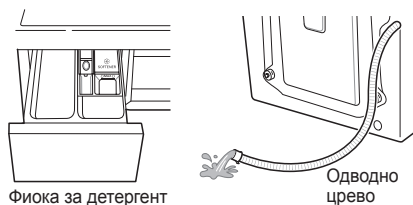

НАПОМЕНА

- Проверете дали водата влегува во фиоката за детергент додека плакне, и дали истекува низ одводното црево додека центрифугира.
- Кога „F F“ е прикажано на прозорецот на екранот додека производот е во функција, проверете ја единицата за довод на вода и единицата за одвод (Некои модели немаат аларм која ќе укаже на замрзнување).

Како да се справите со замрзнувањето

- Проверете дали барабанот е празен, налејте топла вода од 50–60 °C до гумениот дел внатре во барабанот, затворете ја вратата и почекајте 1-2 часа.

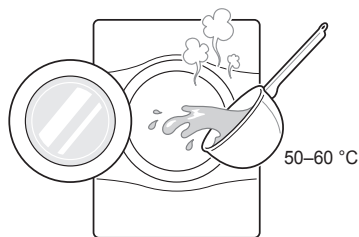

⚠ ВНИМАНИЕ

- Не користете вода што врие. Може да предизвика изгореници или да го оштети производот.
- Отворете ги капакот и чепот на цревето за отстранување на преостанатата вода за целосно да ја отстраните водата.

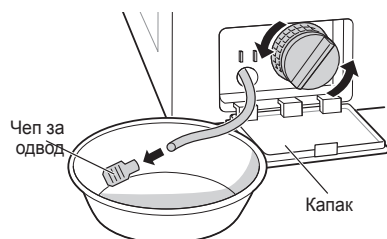

НАПОМЕНА

- Ако водата не истекува, тоа значи дека мразот не е целосно растопен. Почекајте уште малку.

- Кога целосно ќе ја отстраните водата од барабанот, затворете го чепот на цревето за отстранување преостанатата вода, изберете Rinse и Spin, и притиснете го копчето **Старт/Пауза**.

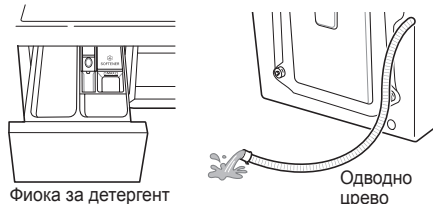

НАПОМЕНА

- Проверете дали водата влегува во фиоката за детергент додека плакне, и дали истекува низ одводното црево додека центрифугира.
- Ако настанат проблеми со доводот на вода, преземете ги следните мерки.
 - Исклучете ја славината, одмрзнете ја славината и двете области на конекција на доводното црево на производот користејќи крпа натопена во жешка вода.
 - Извадете го доводното црево и потопете го во топла вода на температура под 50–60 °C.



Користење на функцијата Smart Diagnosis™

Оваа функција користете ја ако ви е потребна точна дијагноза од Центарот за сервис на LG Electronics кога производот не работи правилно или има дефект. Оваа функција користете ја само при контакт со претставник од сервисот, а не при нормално работење.

- 1 Притиснете го копчето **Напојување** за да ја вклучите машината за перење. Не притискајте ниту едно друго копче и не вртете го трклацето за избор на програми.
- 2 Ако сте добиле такви инструкции од центарот за повикување, ставете го микрофонот од вашиот телефон близу копчето **Напојување**.

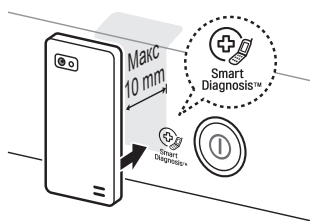

- 3 Притиснете и задржете го копчето **Temp.** 3 секунди, додека го држите микрофонот од телефонот до иконата или копчето **Напојување**.
- 4 Не преместувајте го телефонот додека не заврши преносот на тонот. Се прикажува преостанатото време потребно за трансфер на податоци.
 - За најдобри резултати, не преместувајте го телефонот додека се пренесуваат тоновите.
 - Ако агентот од центарот за повикување не е во можност да добие точна снимка од податоците, од вас може да биде побарано да се обидете повторно.



- 5 Откако ќе заврши одбројувањето и тоновите ќе запрат, продолжете го вашиот разговор со агентот од центарот за повикување, кој тогаш ќе може да ви помогне користејќи ги пренесените информации за анализа.

НАПОМЕНА

- Функцијата Smart Diagnosis™ зависи од квалитетот на локалниот повик.
- Комуникацијата ќе биде подобра и можете да добиете подобра услуга ако го користите домашниот телефон.
- Ако трансферот на податоци за Smart Diagnosis™ е со слаб квалитет, може да не добиете најдобра услуга за Smart Diagnosis™.

РЕШАВАЊЕ ПРОБЛЕМИ







- Вашата машина за перење е опремена со автоматски систем за следење грешки за детекција и дијагноза на проблеми во рана фаза. Ако вашата машина за перење на функционира правилно или не работи воопшто, проверете ги следните работи пред да повикате сервис:

Дијагностика на проблеми

Симптоми	Причина	Решение
Тропкање и свечкање	Во барабанот или во пумпата може да има надворешни предмети, какви што се парички или безопасни.	<ul style="list-style-type: none"> Исклучете ја машината, проверете го барабанот и одводниот филтер. Ако бучавата продолжи и понатаму, откако ќе ја вклучите повторно машината, јавете се во вашиот овластен сервисен центар.
Тап звук	Тешко полнење може да произведе тап звук. Ова е нормално.	<ul style="list-style-type: none"> Ако звукот продолжи, можеби машината не е во рамнотежа. Исклучете ја и прераспоредете го полнењето.
Бучава на вибрација	<p>Дали се извадени сите клинови за транспорт и подножјето?</p> <p>Дали сите ногалки стојат цврсто на подот?</p>	<ul style="list-style-type: none"> Ако не се извадени при монтажата, погледнете го упатството за монтажа за отстранување на клиновите за транспорт. Можеби полнењето не е правилно распределено во барабанот. Исклучете ја машината за перење и прераспределете го полнењето.
Истекува вода	<p>Доводното или одводното црево не се добро споени со славината или со машината за перење.</p> <p>Одводните цевки во куќиштето се затнати.</p>	<ul style="list-style-type: none"> Проверете ги и стегнете ги конекциите на цревата. Исчистете ја одводната цевка. Стапете во контакт со водоводција, ако е потребно.
Прекумерна пена		<ul style="list-style-type: none"> Премногу детергент или несоодветен детергент може да предизвика прекумерно пенење што пак резултира со протекување вода.
Не влегува вода во машината за перење или пак влегува бавно	<p>Снабдувањето со вода не е соодветно на таа локација.</p> <p>Славината за снабдување со вода не е докрај отворена.</p> <p>Доводното црево е превиткано.</p> <p>Затнат е филтерот на доводното црево.</p>	<ul style="list-style-type: none"> Направете проверка со друга славина во куќата. Целосно отворете ја славината. Исправете го цревото. Проверете го филтерот на доводното црево.
Водата во машината за перење не ја испушта водата или пак ја испушта бавно	<p>Одводното црево е превиткано или затнато.</p> <p>Одводниот филтер е затнат.</p>	<ul style="list-style-type: none"> Исчистете го и исправете го одводното црево. Исчистете го одводниот филтер.

Симптоми	Причина	Решение
Машината за перење не се вклучува	Кабелот за струја можеби не е вклучен во штекерот или пак можеби е лабава конекцијата.	<ul style="list-style-type: none"> Проверете дали приклучокот е цврсто вметнат во штекерот.
	Избил осигурувач во таблата, или настанал прекин во FID склопката или прекин во снабдувањето со струја.	<ul style="list-style-type: none"> Ресетирајте ја FID склопката или заменете го осигурувачот. Не зголемувајте го капацитетот на осигурувачот. Ако проблемот е поврзан со оптоварување на струјното коло, повикајте квалификуван електричар да го поправи.
	Не е пуштена славината за снабдување со вода.	<ul style="list-style-type: none"> Пуштете ја славината за вода.
Машината за перење не центрифугира	Проверете дали вратата е добро затворена.	<ul style="list-style-type: none"> Затворете ја вратата и притиснете го копчето Старт/Пауза. По притискање на копчето Старт/Пауза, можеби ќе бидат потребни неколку моменти пред машината да започне да центрифугира. Вратата мора да биде заклучена пред да започне да центрифугира. Додајте 1 или 2 слични парчиња облека за да има рамнотежа во полнењето. Прераспределете го полнењето за да овозможите правилно центрифугирање.
Вратата не се отвора		<ul style="list-style-type: none"> Штом машината за перење ќе почне да работи, вратата не може да се отвори од безбедносни причини. Проверете дали свети иконата „Брава на врата“. Вратата можете безбедно да ја отворите откако ќе се исклучи иконата „Брава на врата“.
Продолжено е времето на циклусот за перење		<ul style="list-style-type: none"> Времето за перење може да варира во зависност од количината на алишта, притисокот на водата, температурата на водата и другите услови. Ако е детектирана нерамнотежа или ако е вклучена програмата за отстранување пена, времето на перење се продолжува.
Претекување на омекнувачот на ткаенини	Премногу омекнувач на ткаенини може да предизвика претекување.	<ul style="list-style-type: none"> Следете ги упатствата за омекнувачот за да бидете сигурни дека ја користите соодветната количина. Не надминувајте ја линијата за максимално полнење.
Омекнувачот се распределува многу рано		<ul style="list-style-type: none"> Затворете ја фиоката бавно. Не отворајте ја фиоката за време на циклусот на перење.
Проблем со сушење	Не суши	<ul style="list-style-type: none"> Не преполнувајте ја. Проверете дали машината за перење се празни правилно, т.е. дали цеди соодветна количина вода од полнењето. Полнењето со алишта е многу мало за да суши правилно. Додајте неколку крпи.

Пораки за грешка

Симптоми	Причина	Решение
 	<p>Снабдувањето со вода не е соодветно во областа.</p> <p>Славините за снабдување со вода не се докрај отворени.</p> <p>Доводното црево е превиткано.</p> <p>Затнат е филтерот на доводното црево(-а).</p> <p>Ако протекува вода од доводното црево, индикаторот „A“ ќе стане црвен.</p>  <ul style="list-style-type: none"> • Може да варира во зависност од моделот. 	<ul style="list-style-type: none"> • Направете проверка со друга славина во куќата. • Целосно отворете ја славината. • Исправете го црево(-ата). • Проверете го филтерот на доводното црево.
 	<p>Одводното црево е превиткано или затнато.</p> <p>Одводниот филтер е затнат.</p>	<ul style="list-style-type: none"> • Исчистете го и исправете го одводното црево. • Исчистете го одводниот филтер.
 	<p>Полнењето е многу мало.</p> <p>Полнењето не е во рамнотежа.</p> <p>Апаратот детектира нерамнотежа и систем за корекција. Ако единечни тешки парчиња се ставени во машината (на пр., бањарка и сл.) овој систем може да го стопира центрифугирањето па дури и да го прекине целосно циклусот на центрифугирање.</p> <p>Ако алиштата се уште водени на крајот на циклусот, додајте помали парчиња облека за да постигнете рамнотежа и повторете го циклусот на центрифугирање.</p>	<ul style="list-style-type: none"> • Додајте 1 или 2 слични парчиња облека за да има рамнотежа во полнењето. • Додајте 1 или 2 слични парчиња облека за да има рамнотежа во полнењето. • Прераспределете го полнењето за да овозможите правилно центрифугирање. • Прераспределете го полнењето за да овозможите правилно центрифугирање.



Симптоми		Причина	Решение
	  	Проверете дали вратата е отворена.	<ul style="list-style-type: none"> Затворете ја вратата добро. Ако „dE, dE1, dE2“ не е ослободено, повикајте сервис.
			<ul style="list-style-type: none"> Исклучете го приклучокот од струја и повикајте сервис.
		Се преполнува со вода поради дефектен вентил за вода.	<ul style="list-style-type: none"> Затворете ја славината за вода. Исклучете го приклучокот од струја. Повикајте сервис.
		Сензорот за ниво на вода е дефектен.	<ul style="list-style-type: none"> Затворете ја славината за вода. Исклучете го приклучокот од струја. Повикајте сервис.
		Оптоварување на моторот.	<ul style="list-style-type: none"> Оставете ја машината за перење да мирува 30 минути за да се излади моторот, а потоа рестартирајте го циклусот.
		Претекува вода.	<ul style="list-style-type: none"> Повикајте сервис.
		Проверете го снабдувањето со вода.	<ul style="list-style-type: none"> Пуштете ја славината. Ако „dHE“ не е ослободен, исклучете го приклучокот од струја и повикајте сервис.



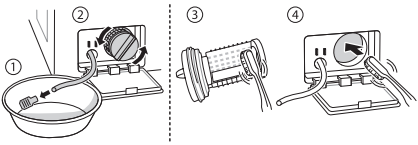

ГАРАНЦИЈА

Оваа ограничена гаранција не опфаќа:

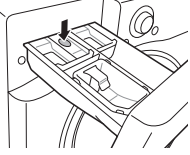
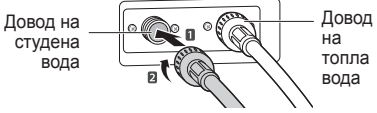
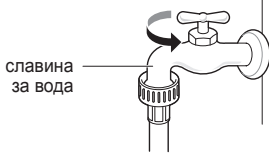
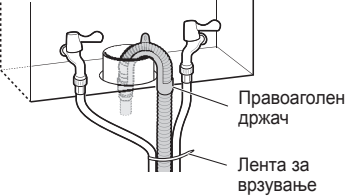
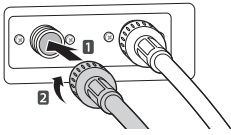
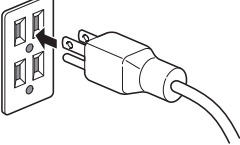
- Совети од сервис за испорака, подигање, или монтирање или поправка на производот; упатства за клиентот за функционирањето на производот; поправка или замена на осигурувачи или поправка на жици или водовод, или пак корекција на неовластени поправки/инсталација.
- Нефункционирање на производот при прекин во снабдувањето со струја и прекини или несоодветни електрични услуги.
- Оштетување предизвикано од цевки што протекуваат или се скршени, замрзнати цевки за вода, ограничени одводни линии, несоодветно или прекинато снабдување со вода или несоодветно снабдување со воздух.
- Оштетување како резултат на функционирањето на производот во корозивна атмосфера или спротивно на упатствата наведени во прирачникот за сопственик на овој производ.
- Оштетување на производот предизвикано од несреќи, напади од штетници, гром, ветар, пожар, поплава или виша сила.
- Оштетување или дефект предизвикан од неовластено модифицирање или менување, или од користење за друга намена, или пак од протекување вода кога производот не бил правилно монтиран.
- Оштетување или дефект предизвикан од несоодветна електрична струја, напон или довод на вода, комерцијална или индустриска употреба, или пак употреба на дополнителен прибор, делови или средства за чистење што не се одобрени од LG.
- Оштетување предизвикано при транспорт и ракување, вклучително и гребнатини, вдлабнатини, поткршени парченца и/или друга штета на финашот на вашиот производ, освен ако ваквата штета е резултат на дефекти во материјалите или изработката.
- Оштетување или делови што недостасуваат кај отворено пакување, кај производ на попуст или користен производ.
- Производи со оригинални сериски броеви што биле отстранети, изменети или што не можат во моментот да се утврдат. За заверка на гаранцијата потребни се модел и сериски броеви, заедно со сметката од првиот продавач.
- Зголемување на трошоци за струја и вода и други трошоци.
- Поправки кога вашиот производ се користел во услови што не се вообичаени за едно нормално и обично домаќинство, или пак спротивно на упатствата наведени во прирачникот за сопственик на производот.
- Трошоци поврзани со транспорт на производот од вашиот дом заради поправка.
- Преместување и повторна монтажа на производот ако е монтиран на непристапна локација или пак ако не е монтиран во согласност со објавените упатства за монтажа, вклучително и со прирачниците за сопственик и монтажа на LG.
- Оштетување поради неправилна употреба, злоупотреба, неправилна монтажа, поправка или одржување. Неправилната поправка вклучува употреба на делови што не се одобрени или специфицирани од LG.

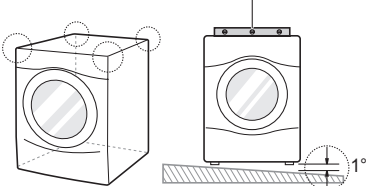
<p>Чудна вибрација или бучава предизвикана поради тоа што не се отстранети клиновите за транспорт или подножјето од пена.</p>		<p>Извадете ги клиновите за транспорт и подножјето од пена.</p>
<p>Протекување предизвикано од нечистотија (коса, влакненца) на дихтунгот и стаклото на вратата.</p>		<p>Исчистете ги дихтунгот и стаклото на вратата.</p>

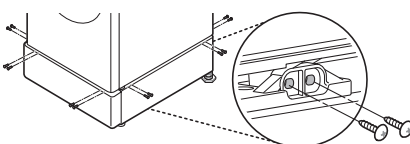
<p>Не ја испушта водата поради затнат филтер на пумпата.</p>	<p>➔</p>		<p>Исчистете го филтерот на пумпата.</p>
<p>Не влегува вода затоа што филтрите на доводниот вентил за вода се затнати или пак затоа што се превиткани доводните црева за вода.</p>	<p>➔</p>	 <p>Доводен филтер</p>	<p>Исчистете го филтерот на доводниот вентил или премонтирајте ги доводните црева за вода.</p>
<p>Водата не влегува затоа што е употребена преголема количина детергент.</p>	<p>➔</p>	 <p>Дозер</p>	<p>Исчистете ја фиоката за дозирање детергент.</p>
<p>Алиштата се жешки или топли по завршетокот на перењето затоа што доводните црева се обратно монтирани.</p>	<p>➔</p>	 <p>Довод на студена вода</p> <p>Довод на топла вода</p>	<p>Премонтирајте ги доводните црева.</p>
<p>Нема снабдување со вода затоа што е затворена славината за вода.</p>	<p>➔</p>	 <p>славина за вода</p>	<p>Отворете ја славината за вода.</p>
<p>Протекување предизвикано од неправилна монтажа на одводното црево или од затнато одводно црево.</p>	<p>➔</p>	 <p>Правоаголен држач</p> <p>Лента за врзување</p>	<p>Премонтирајте го одводното црево.</p>
<p>Протекување предизвикано од неправилна монтажа на доводното црево или од користење други брендови на доводни црева.</p>	<p>➔</p>		<p>Премонтирајте го доводното црево.</p>
<p>Проблем со напојување предизвикан од лабава конекција на кабелот за струја или од проблем со штекерот.</p>	<p>➔</p>		<p>Поврзете го повторно кабелот за струја или сменете го штекерот.</p>

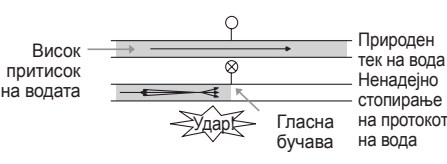
<p>Транспорт од сервис за испорака, преземање, монтирање на производот или за упатства за употреба на производот. Отстранување и повторно монтирање на производот.</p>		<p>Нивелирање</p> 	<p>Гаранцијата ги покрива само дефектите поврзани со производството. Сервис што произлегува од неправилна монтажа не е покриен.</p>
<p>Ако не се монтирани правилно сите шrafoви, тоа може да предизвика прекумерна вибрација (Само модел со подножје).</p>			<p>Монтирајте ги 4 шrafoви во секој агол (Вкупно 16ЕА).</p>
<p>Бука од вода кога машината за перење се полни со вода.</p>			<p>Приспособете го притисокот на вода со тоа што ќе го намалите вентилот за вода или славината за вода во домот.</p>

РАБОТНИ ПОДАТОЦИ

Product fiche_Commission Directive 96/60/EC		
Трговска марка на добавувач	LG	
Идентификатор на модел на добавувач	FH4A8FDH(0~9)N	
Класата на енергетска ефикасност на моделот се определува во согласност со Анекс IV. Искажано како „Класа на енергетска ефикасност... на скала од А (поефикасна) до G (помалку ефикасна)“. Кога овие информации се обезбедени во табела, тие може да бидат изразени и на друг начин, под услов да биде јасна скалата од А (поефикасна) до G (помалку ефикасна).	A	
Кога информациите се обезбедени во табела и кога некои од апаратите наведени во табелата ја имаат добиено „Еко-етикетата од Заедницата“ согласно Регулативата (ЕЕЗ) Бр 880/92, оваа информација може да биде вклучена овде. Во овој случај, насловот на редот треба да го содржи следното „Еко-етикета од Заедницата“, а целиот запис треба да има и копија од Еко-етикетата. Оваа одредба не ја намалува важноста на барањата согласно Системот за Еко-етикети на ЕУ.	Бр	
Потрошувачка на енергија за перење, centrifугирање и сушење, во kWh по целосен работен циклус како што е дефинирано во Анекс I белешка V.	6,12	kWh / циклус
Потрошувачка на енергија само за перење и centrifугирање, во kWh по циклус на перење како што е дефинирано во Анекс I белешка VI.	1,17	kWh / циклус
Класа според резултати при перење утврдена во согласност со Анекс IV. Изразено како „Класа според резултати при перење... на скала од А (повисока) до G (пониска)“. Ова може да биде изразено на друг начин под услов да е јасно дека скалата е од А (повисока) до G (пониска).	A	
Ефикасност во потрошувачка на вода за стандарден циклус на перење памучни алишта на 60 °C, утврдена во согласност со процедурите за тестирање на хармонизираните стандарди наведени во Член 1 (2). Изразено како „Вода преостаната за centrifугирање... % (како дел од сувата тежина на алиштата)“.	44	%
Максимална брзина на centrifуга постигната како што е дефинирано во Анекс I белешка VIII.	1400	rpm
Капацитет на перење на апаратот за стандарден циклус на перење памучни алишта на 60 °C, како што е дефинирано во Анекс I белешка IX.	9	kg
Капацитет на сушење на апаратот за стандарден циклус на сушење „сушење памук“, како што е дефинирано во Анекс I белешка X.	6	kg
Потрошувачка на вода за перење, centrifугирање и сушење, во литри по целосен работен циклус како што е дефинирано во Анекс I белешка XI.	140	литри / циклус
Потрошувачка на вода само за перење и centrifугирање, во литри, по стандарден циклус за перење (и centrifугирање) памучни алишта на 60 °C, утврдена во согласност со процедурите за тестирање на хармонизираните стандарди наведени во Член 1 (2).	59	литри / циклус
Време на перење и сушење. Време на програма за комплетирање на работен циклус (60 °C перење памук и „сушење памук“). За рангиран капацитет на перење, утврден во согласност со процедурите за тестирање на хармонизираните стандарди наведени во Член 1 (2).	779	мин.
Потрошувачката на енергија и вода е еднаква на 200 пати од потрошувачката изразена во поени 5 (енергија) и 12 (вода). Ова е изразено како „проценета годишна потрошувачка за четиричлено домаќинство, кое секогаш ја користи опцијата за сушење (200 циклуси)“.	1224	kWh / годишно
	28000	литри / годишно
Потрошувачката на енергија и вода е еднаква на 200 пати од потрошувачката изразена во поени 6 (енергија) и 13 (вода). Ова е изразено како „проценета годишна потрошувачка за четиричлено домаќинство, кое никогаш не ја користи опцијата за сушење (200 циклуси)“.	234	kWh / годишно
	11800	литри / годишно

Меморандум

Меморандум

MANUALUL PROPRIETARULUI MAȘINĂ DE SPĂLAT



Înainte de a începe instalarea, citiți cu atenție aceste instrucțiuni. Lucrul acesta va simplifica instalarea și va garanta că produsul este instalat corect și în siguranță. Lăsați instrucțiunile în apropierea produsului după instalare, pentru referințe ulterioare.

FH4A8FDH(0-9)N

CUPRINS

Acest manual este produs pentru un grup de produse și poate conține imagini sau conținut diferit față de modelul achiziționat.

Acest manual este supus revizuirii de către producător.

INSTRUCȚIUNI DE SIGURANȚĂ.....	03
Instrucțiuni de siguranță importante	05
INSTALARE	08
Specificații	08
Accesorii	08
Cerințe referitoare la locul de instalare	09
Despachetarea și îndepărtarea bolțurilor de fixare pe parcursul transportului	10
Utilizarea de preșuri anti-alunecare (opțional)	11
Podele din lemn (podele suspendate)	11
Nivelarea mașinii de spălat	12
Conectarea furtunului de intrare	12
Instalarea furtunului de scurgere	15
Racorduri electrice (doar în Regatul Unit)	15
OPERARE.....	16
Utilizarea mașinii de spălat	16
Sortarea rufelor	17
Adăugarea produselor de curățare	18
Panou de control	20
Tabel referitor la programe	21
Ciclu opțional	26
Dry (Uscare) (Opțional)	28
Utilizarea funcției inteligente (opțional)	30
ÎNTREȚINERE.....	31
Curățarea mașinii dumneavoastră de spălat	31
Curățarea filtrului pentru admisia apei	31
Curățarea filtrului pompei de scurgere	32
Curățarea sertarului de dozare	33
Tub Clean (Curățare cuvă) (Opțional)	33
Atenție la îngheț în timpul iernii	34
Utilizarea funcției Smart Diagnosis™	36
DEPANARE.....	37
Probleme de diagnosticare	37
Mesaje de eroare	39
GARANȚIE.....	41
DATE DE OPERARE	44

INSTRUCȚIUNI DE SIGURANȚĂ

Următoarele linii directe de siguranță au scopul de a preveni riscurile neprevăzute sau daunele provenite din operarea nesigură sau incorectă a produsului.

Liniile directe sunt separate în „AVERTISMENT” și „ATENȚIE”, după cum se descrie mai jos.

 Acest simbol este afișat pentru a indica problemele și operațiunile care pot provoca riscuri. Citiți cu atenția partea care conține acest simbol și urmați instrucțiunile pentru a evita riscul.

 **AVERTISMENT** - Acesta indică faptul că nerespectarea instrucțiunilor poate provoca răniri grave sau deces.

 **ATENȚIE** - Acesta indică faptul că nerespectarea instrucțiunilor poate cauza răniri minore sau deteriorări ale produsului.

AVERTISMENT

Pentru a reduce riscul de incendiu, șoc electric, sau rănire a persoanelor în timpul utilizării produsului dvs., trebuie să fie respectate măsurile de siguranță de bază, inclusiv următoarele.

COPIII DIN GOSPODĂRIE

Acest aparat nu este destinat utilizării de către persoane (inclusiv copii) având capacități fizice, senzoriale sau mentale reduse, lipsă de experiență și de cunoștințe, cu excepția cazului în care acestora li s-a oferit supraveghere sau instruire referitoare la utilizarea aparatului de la o persoană responsabilă de siguranța acestora. Copiii trebuie supravegheați, pentru a vă asigura că aceștia nu se joacă cu aparatul.

Pentru utilizarea în Europa:

Acest aparat poate fi utilizat de către copiii cu vârste cuprinse între 8 ani și peste și de către persoanele cu capacități fizice, senzoriale sau mentale reduse, sau fără experiență și cunoștințe, în cazul în care sunt supravegheate și au fost instruite cu privire la utilizarea aparatului în condiții de siguranță și dacă înțeleg riscurile implicate. Copiii nu trebuie să se joace cu aparatul. Curățarea și întreținerea realizată de utilizator nu vor fi făcute de către copii nesupravegheați.

Copiii cu vârste mai mici de 3 ani trebuie ținuti la distanță și sub supraveghere continuă.

CERINȚE DE ÎMPĂMÂNTARE

AVERTISMENT

Pentru siguranța dumneavoastră, este necesar să urmați informațiile din acest manual, pentru a minimiza riscul de incendiu, explozie, șoc electric, sau pentru a preveni deteriorarea proprietății, vătămarea persoanelor sau moartea.

- Acest aparat trebuie împământat. În cazul unei defecțiuni, împământarea va reduce riscul de șoc electric, prin crearea unei căi cu rezistență minimă pentru curentul electric.
- Acest aparat este dotat cu un cablu care are conductor pentru împământarea echipamentelor și ștecăr cu împământare. Ștecărul trebuie conectat într-o priză corespunzătoare, care este instalată și împământată corespunzător, în conformitate cu toate codurile și ordonanțele.
- Conectarea incorectă a conductorului pentru împământarea echipamentelor poate avea drept consecință șocul electric. Verificați prin intermediul unui electrician calificat sau al unei persoane responsabile cu reparațiile în cazul în care aveți îndoieli cu privire la împământarea corectă a aparatului.
- Nu modificați ștecărul furnizat cu aparatul. Dacă acesta nu se potrivește cu priza, solicitați unui electrician calificat instalarea unei prize corespunzătoare.

ELIMINAREA APARATULUI DVS. VECHI



1. Toate produsele electrice și electronice trebuie eliminate separat față de fluxul deșeurilor municipale prin punctele de colectare desemnate de către guvern sau de către autoritățile locale.
2. Eliminarea corectă a vechiului dvs. aparat va ajuta la prevenirea posibilelor consecințe negative asupra mediului și sănătății umane.
3. Pentru mai multe informații detaliate cu privire la eliminarea vechiului dvs. aparat, contactați biroul primăriei, serviciul de eliminare a deșeurilor sau magazinul de unde ați achiziționat produsul.

Instrucțiuni de siguranță importante

AVERTISMENT

Pentru a reduce riscul de incendiu, șoc electric, sau rănire a persoanelor în timpul utilizării produsului dvs., trebuie să fie respectate măsurile de siguranță de bază, inclusiv următoarele.

Instalare

- Nu încercați niciodată operarea aparatului dacă acesta este deteriorat, nefuncțional, parțial dezasamblat sau are piese lipsă sau rupte, inclusiv un cablu sau un ștecăr deteriorat. Există riscul de șoc electric sau vătămare.
- Acest aparat este greu. Ar putea fi nevoie de două sau mai multe persoane pentru a instala și deplasa aparatul. Nerespectarea acestei instrucțiuni poate avea ca rezultat rănirea persoanelor.
- Depozitați și instalați aparatul în loc ferit de temperaturi sub temperatura de îngheț sau de expunerea la intemperii. Nerespectarea acestei instrucțiuni poate avea ca rezultat apariția scurgerilor.
- Pentru a evita separarea, strângeți furtunul de scurgere. Stropirea cu apă poate avea drept consecință șocul electric.
- În cazul în care cablul de alimentare este deteriorat, acesta trebuie înlocuit de producător sau de agenții responsabili de reparații sau de personal având calificare similară, pentru a evita pericolul.
- Aparatul nu trebuie să fie instalat în spatele unei uși care se poate bloca, al unei uși glisante sau al unei uși cu o balama pe latura opusă celei a uscătorului de rufe, astfel încât să fie restricționată o deschidere completă a ușii uscătorului.

Operare

- Nu utilizați obiecte ascuțite precum burghie sau ace pentru a apăsa sau separa o unitate de operare. Acest lucru poate provoca șoc electric sau rănire.
- Doar o persoană autorizată pentru reparații de la centrul de service LG Electronics trebuie să demonteze, repare sau modifice produsul. Repararea necorespunzătoare poate provoca rănire, șoc electric sau incendiu.
- Nu pulverizați apă în interiorul sau pe suprafața exterioară a produsului pentru a îl curăța. Apa ar putea deteriora izolația, provocând șoc electric sau incendiu.
- Păstrați zona de dedesubtul și din jurul aparatului dumneavoastră fără materiale combustibile, precum scame, hârtie, lavete, chimicale etc. Utilizarea necorespunzătoare poate reprezenta risc de explozie.
- Nu așezați animale vii, precum animale de companie în interiorul produsului. Acest lucru poate provoca rănire.
- Nu lăsați ușa aparatului deschisă. Copiii s-ar putea agăța de ușă sau s-ar putea târî în interiorul aparatului, provocând deteriorare sau rănire.

- Nu umblați niciodată în aparat atâta timp cât acesta funcționează. Așteptați până când cuva s-a oprit în totalitate. Nerespectarea acestui lucru ar putea avea răniri drept consecință.
- Nu introduceți, spălați sau uscați articole care au fost curățate, spălate sau uscate, sau pătate cu combustibil sau substanțe explozive (precum ceară, vopsea, benzină, substanțe degresante, solvenți pentru curățarea chimică, kerosen, ulei vegetal, ulei de bucătărie etc.) Utilizarea necorespunzătoare poate cauza incendiu sau explozie.
- În caz de inundații, nu mai utilizați produsul și contactați centrul de reparații LG Electronics. Contactul cu apa poate cauza șoc electric.
- Nu apăsați ușa excesiv atunci când aceasta este deschisă. Acest lucru poate răsturna aparatul și poate provoca un prejudiciu.
- Utilizați seturile noi de furtunuri furnizate cu aparatul. Seturile vechi de furtune nu trebuie reutilizate. Scurgerile de apă ar putea cauza deteriorarea proprietății.
- Nu atingeți ușa în timpul ciclurilor de aburire, de uscare sau de spălare la temperatură ridicată. Suprafața ușii se poate înfierbânta. Permiteți desfacerea dispozitivului de blocare al ușii înainte de a deschide ușa. Nerespectarea acestui lucru ar putea avea răniri drept consecință.
- Nu utilizați gaz inflamabil și substanțe combustibile (benzen, benzină, diluant, petrol, alcool etc.) în jurul produsului. Poate exista riscul de explozie sau incendiu.
- În cazul în care furtunul de scurgere sau furtunul de intrare au înghețat în timpul iernii, se vor utiliza doar după decongelare. Înghețul ar putea provoca incendiu sau șoc electric, iar componentele înghețate ar putea cauza defectarea produsului sau scurtarea ciclului de funcționare al produsului.
- Păstrați toți detergenții, toate balsamurile și înălbitorii departe de copii. Aceste produse conțin materiale otrăvitoare.
- Nu conectați produse multiple în prize multiple sau prelungitoare. Lucrul acesta poate cauza incendii.
- Scoateți fișa de rețea când curățați produsul. Nedeconectarea fișei de rețea poate avea ca rezultat șocul electric sau rănirea.
- Nu atingeți fișa de rețea cu mâinile ude. Acest lucru poate provoca șoc electric sau rănire.
- Când scoateți fișa de rețea dintr-o priză, țineți de fișa de rețea, nu de cablu. Deteriorarea cablului poate provoca șocul electric sau rănire.
- Nu îndoiiți cablul de alimentare în mod excesiv sau nu așezați un obiect greu peste acesta. Deteriorarea cablului poate provoca șoc electric sau rănire.

Siguranța tehnică pentru utilizarea uscătorului de rufe.

- Nu uscați articole nespălate în aparat.
- Articolele care au fost pătate cu substanțe precum ulei de bucătărie, ulei vegetal, acetonă, alcool, petrol, kerosen, substanțe pentru îndepărtarea petelor, terebentină, ceară și substanțe pentru îndepărtarea cerii trebuie spălate în apă fierbinte, cu o cantitate suplimentară de detergent înainte de a fi uscate în aparat.
- Balsamul de rufe sau alte produse similare trebuie utilizate în conformitate cu instrucțiunile de pe balsamul de rufe.
- Îndepărtați toate obiectele din buzunare, precum brichete și chibrituri.
- Nu opriți niciodată aparatul înainte de finalul ciclului de uscare, cu excepția cazului în care toate articolele sunt îndepărtate cu rapiditate și împrăștiate așa încât căldura să fie disipată.
- Acest aparat nu trebuie utilizat dacă pentru curățare au fost utilizate substanțe chimice industriale.
- Articolele precum polistiren extrudat (spumă de latex), căști de protecție sub duș, textile rezistente la apă, articole și haine cauciucate sau perne umplute cu burete nu trebuie uscate în acest aparat.

Eliminare

- Înainte de a arunca un aparat vechi, va trebui să îl deconectați. Faceți așa încât fișa de rețea să nu poată fi utilizată. Tăiați cablul direct din spatele aparatului, pentru a evita utilizarea necorespunzătoare.
- Aruncați materialul de ambalare (precum vinil sau polistiren) departe de copii. Materialul de ambalare poate sufoca un copil.
- Îndepărtați ușa de la compartimentul de spălare înainte de ridicarea aparatului din centrul de reparații sau de aruncare, pentru a evita pericolul de blocare a copiilor sau animalelor mici în interiorul aparatului. Nerespectarea acestei instrucțiuni poate avea ca rezultat rănirea gravă a persoanelor sau moartea.

INSTALARE

Specificații

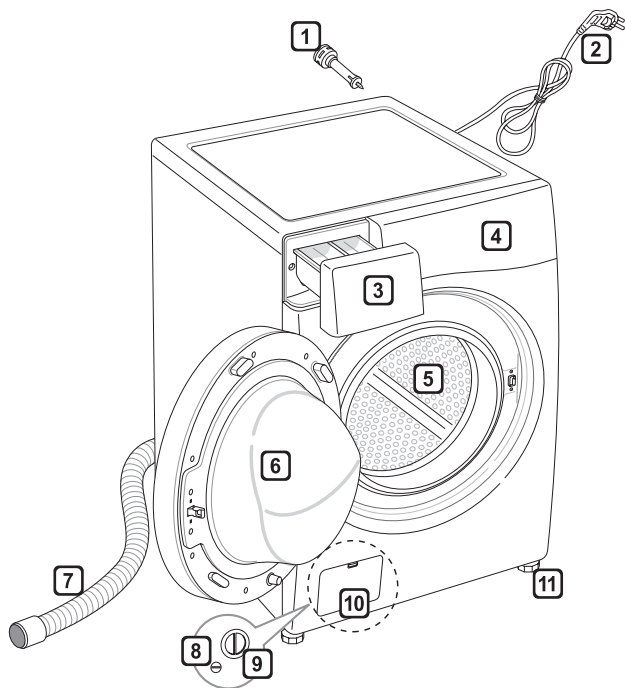

- 1 Șuruburi de fixare în timpul transportului
- 2 Fișă pentru rețea
- 3 Sertar
- 4 Panou de control
- 5 Cuvă
- 6 Ușă
- 7 Furtun de scurgere
- 8 Dop de scurgere
- 9 Filtru pentru pompa de scurgere
- 10 Capac de acoperire (locația ar putea varia, în funcție de produs)
- 11 Suporturi ajustabile

- Alimentare cu energie electrică: 220–240 V~, 50 Hz
- Dimensiune: 600 mm (L) X 640 mm (D) X 850 mm (H)
- Greutate produs: 71 kg
- Capacitate de spălare: 9 kg (Spălare) / 6 kg (Uscare)
- Presiune acceptabilă a apei: 0,1–1,0 Mpa (1,0–10,0 kgf / cm²)
- Nivel de zgomot : 56 dB(A) (Spălare) / 76 dB(A) (Centrifugare)

• Aspectul și specificațiile pot varia fără o notificare prealabilă în vederea îmbunătățirii calității produsului.

Accesorii

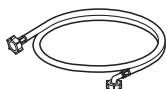

Furtun de admisie (1 EA)
(Opțiune: Fierbinte (1 EA))



Cheie pentru piulițe



Capace pentru acoperirea
găurilor pentru șurub în
timpul transportului



Foi anti-alunecare (2 EA)
(Opțional)

Cerințe referitoare la locul de instalare

Locație

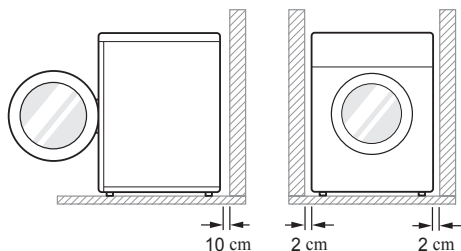

Nivel podea: Panta disponibilă sub mașina de spălat este de 1°.

Priza pentru fișă: Trebuie să fie la 1,5 metri față de oricare parte a mașinii de spălat.

- Nu supraîncărcați priza pentru fișă cu mai mult de un aparat.

Spațiu liber suplimentar: Față de perete, 10 cm: spate / 2 cm: partea dreaptă și stângă

- Nu așezați sau depozitați produse pentru spălat deasupra mașinii de spălat.
- Aceste produse pot deteriora ajustarea sau controalele.

Poziționare

- Instalați mașina de spălat pe o suprafață plană, dură.
- Asigurați-vă că circulația aerului nu este împiedicată de preșuri, covoare etc.
- Nu încercați să corectați denivelările podelei cu bucăți de lemn, carton sau materiale similare sub mașina de spălat.
- Dacă este imposibilă evitarea așezării mașinii de spălat lângă un cuptor pe gaz sau la o instalație cu cărbune (85 x 60 cm) acoperită lateral cu folie de aluminiu, aragazul sau cuptorul trebuie să fie introdus între cele două aparate.

- Nu instalați mașina dumneavoastră de spălat în camere care ar putea ajunge la temperatura de îngheț. Furtunurile înghețate ar putea exploda sub presiune. Caracterul convenabil al unității electronice de control ar putea fi diminuat la temperaturi sub punctul de îngheț.
- Asigurați-vă că mașina de spălat este instalată, că este ușor accesibilă inginerului în cazul unei defecțiuni.
- Având mașina de spălat instalată, ajustați toate cele patru suporturi utilizând cheia pentru șuruburi de fixare în timpul transportului furnizată pentru a asigura că aparatul este stabil și lăsați 20 mm între partea superioară a mașinii de spălat și partea inferioară a oricărei lucrări suspendate.
- Acest echipament nu este proiectat pentru utilizarea maritimă sau pentru utilizarea în instalații mobile precum rulote, aeronave etc.

Conexiune electrică

- Nu utilizați un prelungitor sau un adaptor dublu.
- Deconectați întotdeauna mașina de spălat și opriți alimentarea cu apă după utilizare.
- Conectați mașina de spălat la o priză pentru fișă cu împământare în conformitate cu reglementările actuale de cablare.
- Mașina de spălat trebuie să fie poziționată așa încât fișa să fie ușor accesibilă.
- Reparațiile mașinii de spălat trebuie efectuate doar de personal calificat. Reparațiile efectuate de personal fără experiență ar putea cauza răniri sau defecțiuni serioase. Contactați centrul dumneavoastră local pentru reparații.
- Dacă mașina de spălat este livrată în timpul iernii și temperaturile sunt sub temperatura de îngheț, așezați mașina de spălat la temperatura camerei timp de câteva ore înainte de a o pune în funcțiune.

Despachetarea și îndepărtarea bolțurilor de fixare pe parcursul transportului

1 Ridicați mașina de pe baza din polistiren.

- După îndepărtarea cartonului și a materialului de livrare, ridicați mașina de pe baza de polistiren. Asigurați-vă că suportul căzii se desprinde odată cu baza și nu este lipit de partea inferioară a mașinii de spălat.
- Dacă trebuie să așezați mașina de spălat pe jos pentru a elimina baza de carton, trebuie să protejați întotdeauna partea laterală a mașinii de spălat și să o așezați cu atenție pe o parte. Nu așezați mașina de spălat pe spate sau pe partea frontală.

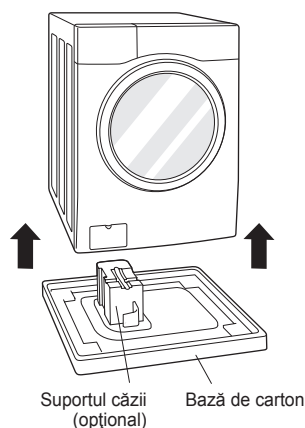

2 Îndepărtați ansamblurile șururilor.

- Începând cu cele două bolțuri de fixare pe parcursul transportului din partea de jos, utilizați cheia de buloane (inclusă) pentru a slăbi complet toate bolțurile de fixare pe parcursul transportului, rotindu-le spre stânga. Îndepărtați ansamblurile șururilor prin scuturarea ușoară și trageți în același timp.

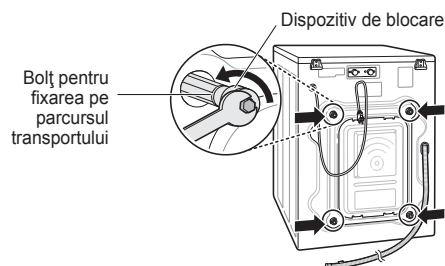

3 Instalați capacele pentru găuri.

- Localizați capacele pentru găurile incluse în pachetul de accesorii și instalați-le în găurile pentru bolțurile de fixare pe parcursul transportului.

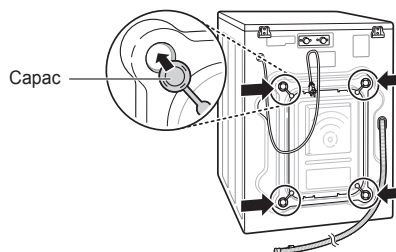

NOTĂ

- Păstrați ansamblul bolțului pentru utilizări ulterioare. Pentru a evita deteriorarea componentelor interne, NU transportați mașina de spălat fără a reinstala bolțurile pentru fixare pe parcursul transportului.
- Neîndepărtarea bolțurilor pentru fixare pe parcursul transportului și a dispozitivelor de fixare poate cauza vibrații severe și zgomot puternic, ceea ce poate duce la deteriorarea permanentă a mașinii de spălat. Cablul este securizat pe spatele mașinii de spălat cu un bolț pentru fixarea pe parcursul transportului, pentru a preveni operarea atâta timp cât bolțurile de fixare pe parcursul transportului sunt în loc.

Utilizarea de preșuri anti-alunecare (opțional)

Dacă instalați mașina de spălat pe o suprafață alunecoasă, aceasta s-ar putea deplasa din cauza vibrației excesive. Nivelarea incorectă ar putea cauza defectarea, din cauza zgomotului și a vibrației. Dacă lucrul acesta are loc, așezați preșurile anti-alunecare sub suportul de nivelare și ajustați nivelul.

- 1 Curățați podeaua pentru a așeza preșurile anti-alunecare.
 - Utilizați o lavetă uscată pentru a îndepărta și curăța obiectele străine și umezeala. Dacă umezeala persistă, preșurile anti-alunecare ar putea aluneca.
- 2 Ajustați nivelul după ce ați așezat mașina de spălat în zona de instalare.
- 3 Așezați partea adezivă a preșului anti-alunecare pe podea.
 - Este mai eficient să așezați preșurile anti-alunecare sub suporturile frontale. Dacă este dificilă așezarea preșurilor sub suporturile frontale, așezați-le sub suporturile posterioare.

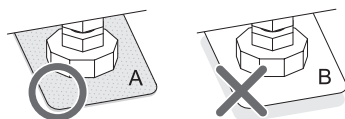
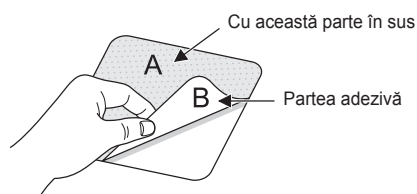

- 4 Asigurați-vă că mașina de spălat este la nivel.
 - Împingeți sau scuturați marginile superioare ale mașinii de spălat, cu delicatețe, pentru a vă asigura că mașina nu se leagănă. Dacă mașina de spălat se leagănă, nivelați din nou mașina de spălat.

Podele din lemn (podele suspendate)

- Podelele din lemn sunt în mod special supuse vibrației.
- Pentru a evita vibrațiile, vă recomandăm să așezați capace din cauciuc cu grosime de 15 mm pentru fiecare suport al mașinii de spălat, securizate cu șuruburi de cel puțin două grinzi de podea.

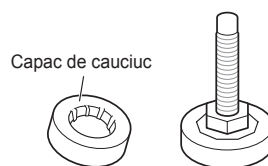

- Dacă este posibil, instalați mașina de spălat într-unul din colțurile camerei, unde podeaua este mai stabilă.
- Reglați capacele de cauciuc pentru a reduce vibrația.
- Puteți obține capace de cauciuc (nr piesă 4620ER4002B) de la centrul de reparații LG.

NOTĂ

- Așezarea corectă și nivelarea mașinii de spălat va asigura operare îndelungată, obișnuită și de încredere.
- Mașina de spălat trebuie să fie 100% orizontală și să stea în poziție fermă.
- Aceasta nu trebuie să „se balanseze” din cauza încărcăturii.
- Suprafața de instalare trebuie să fie curată, fără ceară de podele și alte lacuri lubrifiante.
- Nu permiteți udarea suporturilor mașinii de spălat. Nerespectarea acestui lucru poate cauza vibrații sau zgomot.

Nivelarea mașinii de spălat

Dacă podeaua nu este egală, răsuciți suporturile ajustabile așa cum este necesar (Nu introduceți bucăți de lemn etc. sub suporturi). Asigurați-vă că toate suporturile sunt stabile și așezate pe podea, apoi verificați ca aparatul să fie nivelat perfect (Utilizați o nivelă cu bulă).

- Odată ce mașina de spălat este nivelată, strângeți piulițele de blocare către baza mașinii de spălat. Toate piulițele trebuie strânse.

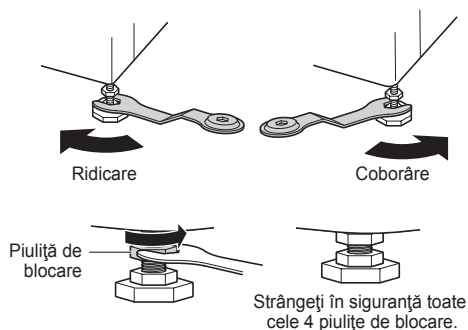

Verificare diagonală

Când împingeți în jos marginile plăcii superioare a mașinii de spălat pe diagonală, mașina de spălat nu trebuie să se miște deloc în sus și în jos (Verificați ambele direcții). Dacă mașina de spălat se balansează când împingeți placa superioară a mașinii de spălat pe diagonală, reglați din nou piciorul.

NOTĂ

- Tipul de podea din lemn sau suspendată ar putea contribui la vibrarea excesivă și la dezechilibrare.
- Dacă mașina de spălat este instalată pe o platformă ridicată, aceasta trebuie fixată în siguranță, pentru a elimina riscul de cădere.

Conectarea furtunului de intrare

- Presiunea de alimentare cu apă trebuie să fie între 0,1 MPa și 1,0 MPa (1,0–10,0 kgf/cm²).
- Nu răsuciți sau înfășurați atunci când conectați furtunul de admisie la supapă.
- Dacă presiunea de alimentare cu apă este mai mare de 1,0 MPa, trebuie instalat un dispozitiv de eliberare a presiunii.
- Verificați periodic starea furtunului și înlocuiți-l, dacă este necesar.

Verificarea garniturii de cauciuc a furtunului de intrare

Furtunurile de intrare a apei sunt furnizate împreună cu două garnituri de cauciuc.

Acestea sunt utilizate pentru a preveni scurgerile.

Asigurați-vă că racordul la robinete este suficient de strâns.

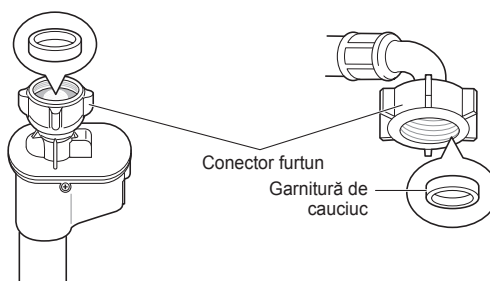
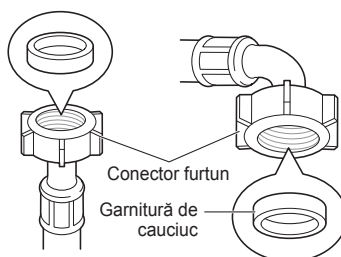

Conectarea furtunului la robinet

Conectarea furtunului filetat la robinet cu filet

Înșurubați conectorul pentru furtun la robinetul pentru alimentare cu apă.

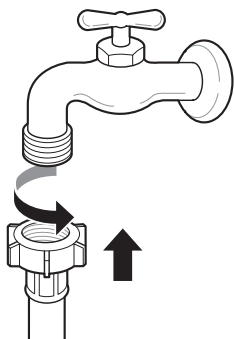

- Împingeți furtunul de intrare în sus pe verticală, astfel încât garnitura de cauciuc din furtun să poată adera complet la robinet și apoi strângeți-o prin înșurubare spre dreapta.

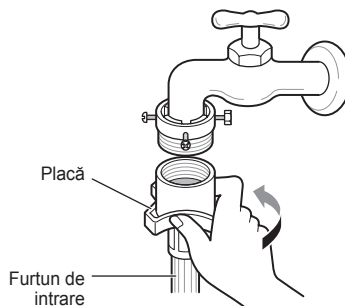

Conectarea furtunului filetat la robinetul fără filet

- Desfaceți cele patru șuruburi de fixare.

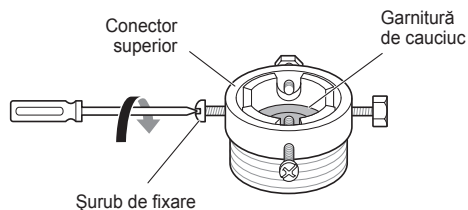

Conectarea cu o singură atingere la robinet fără filet

- Desfaceți placa garniturii de adaptare și desfaceți cele patru șuruburi de fixare.

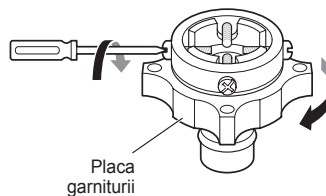

- Apăsați adaptorul pe capătul robinetului, așa încât garnitura de cauciuc să formeze o conexiune rezistentă la apă. Strângeți cele patru șuruburi de fixare.

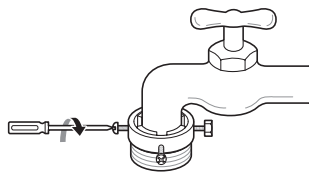

- Îndepărtați placa de ghidare în cazul în care robinetul este prea mare pentru a se potrivi adaptorului.

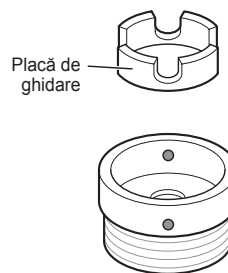

- 3** Apăsați adaptorul pe capătul robinetului, așa încât garnitura de cauciuc să formeze o conexiune rezistentă la apă.

Strângeți placa cu garnitura adaptorului și cele patru șuruburi de fixare.

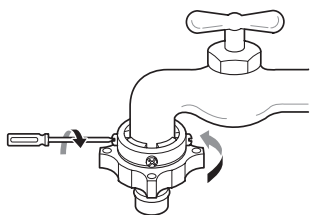

- 4** Trageți în jos placa cu dispozitivul de blocare, împingeți în adaptor și eliberați placa de conectare a dispozitivului de blocare. Asigurați-vă că adaptorul se blochează la loc.

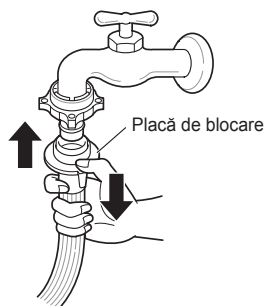

NOTĂ

- După conectarea furtunului de intrare la robinetul cu apă, porniți robinetul, pentru a curăța conductele de apă de substanțe străine (murdărie, nisip, rumeguș). Lăsați apa să se scurgă într-o găleată și verificați temperatura apei.

Conectarea furtunului la mașina de spălat

Asigurați-vă că nu există noduri în furtun și că acestea nu sunt distruse.

Când mașina dumneavoastră de spălat are două supape.

- Furtunul de intrare cu conector roșu este pentru robinetul cu apă fierbinte.

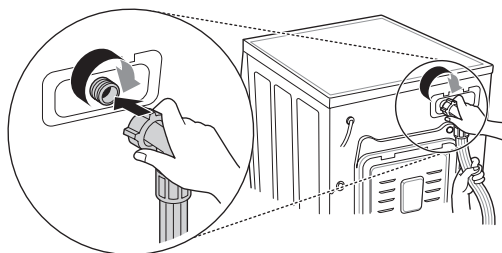

NOTĂ

- După finalizarea conexiunii, dacă apa se scurge din furtun, repetați aceiași pași. Utilizați cel mai convențional tip de robinet pentru alimentarea cu apă. În cazul în care robinetul este pătrat sau prea mare, scoateți placa de ghidare înainte de a introduce robinetul în adaptor.

Utilizarea robinetului orizontal

Robinet orizontal



Robinet cu extensie

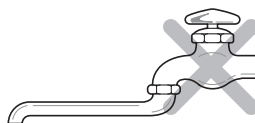

Robinet pătrat

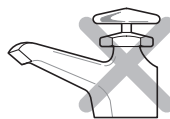

Instalarea furtunului de scurgere

- Furtunul de scurgere ar trebui să nu fie așezat la mai mult de 100 cm deasupra podelei. Apa din mașina de spălat ar putea să nu se scurgă sau ar putea să se scurgă încet.
- Securizarea corectă a furtunului de scurgere va proteja podeaua de deteriorarea cauzată de scurgerea apei.
- Dacă furtunul de scurgere este prea lung, nu-l forțați înapoi în mașina de spălat. Lucrul acesta va provoca zgomot anormal.

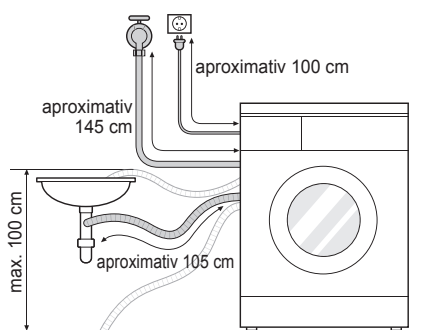

- La instalarea furtunului de scurgere în chiuvetă, securizați-l cu o garnitură.
- Securizarea corectă a furtunului de scurgere va proteja podeaua de deteriorarea cauzată de scurgerea apei.

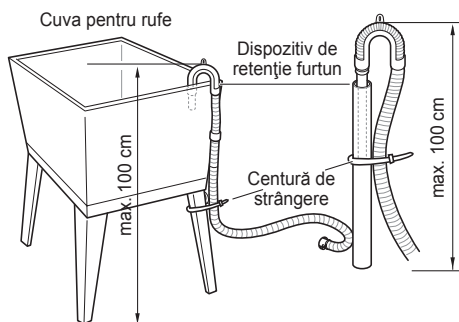
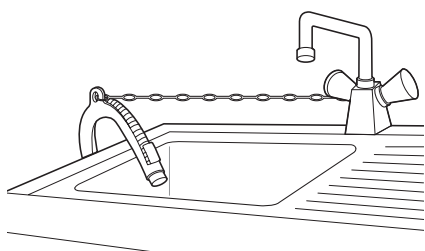

Racorduri electrice (doar în Regatul Unit)

Cablurile din rețeaua de conductori sunt colorați conform următorului cod:

Verde și galben: Împământare

Albastru: Neutru

Maro: Sub tensiune

Acest aparat trebuie împământat.

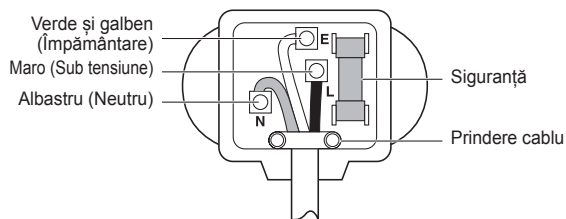

Deoarece culorile firelor din cablul de alimentare al acestui aparat pot să nu corespundă cu marcajele colorate care identifică terminalele din fișa dvs., procedați după cum urmează:

Firul verde și galben trebuie conectat la terminalul din fișă care este marcat cu litera E sau cu simbolul de împământare (⊥) sau colorat în verde sau verde și galben.

Firul albastru trebuie conectat la terminalul care este marcat cu litera N sau colorat în negru.

Firul maro trebuie conectat la terminalul care este marcat cu litera L sau colorat în roșu.

Dacă este utilizată o fișă de 13 Amp (BS 1363), potriviți o siguranță BS 1362 de 13 Amp.

OPERARE

Utilizarea mașinii de spălat

Înainte de prima spălare, selectați un ciclu (Bumbac 60 ° C, adăugați o jumătate de măsură de detergent), permiteți mașinii de spălat să spele fără haine. Aceasta va îndepărta reziduurile și apa din cuvă care a rămas din timpul producerii.

1 Sortați rufe și încărcați articolele.

- Sortați rufe în funcție de tip, nivel de murdărie, culoare și dimensiune de încărcare, după cum este necesar. Deschideți ușile și introduceți articolele în mașina de spălat.

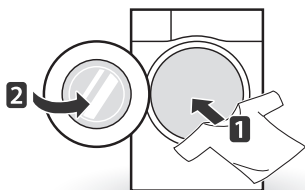

2 Adăugați produse de curățare și/sau detergent și balsam.

- Adăugați cantitatea corespunzătoare de detergent în sertarul pentru dozarea detergentului. Dacă este necesar, adăugați înălbitor sau balsam de rufe în zonele corespunzătoare ale dozatorului.

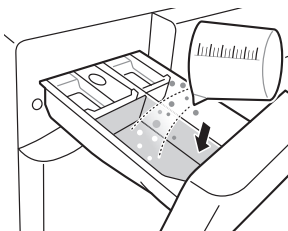

3 Porniți mașina de spălat.

- Apăsăți butonul de **Alimentare** pentru a PORNI mașina de spălat.

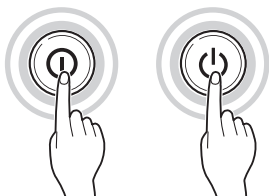

4 Alegeți ciclul dorit de spălare.

- Apăsăți în mod repetat butonul ciclu pentru a roti butonul de selectare a ciclului până când este selectat ciclul dorit.

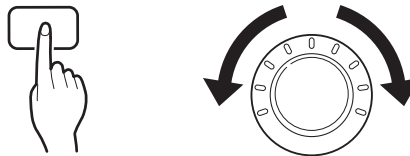

5 Începerea programului.

- Apăsăți butonul **Pornire/oprire** pentru a începe programul. Cuvă mașinii de spălat se va învârti puțin timp, fără apă, pentru a determina greutatea încărcăturii. Dacă butonul **Pornire/oprire** nu este apăsat în 5 minute, mașina de spălat se va opri și toate setările vor fi pierdute.



6 Sfârșitul programului.

- Când programul s-a terminat, veți auzi un sunet. Pentru a reduce șifonarea, îndepărtați imediat hainele dumneavoastră din mașina de spălat. Verificați în jurul garniturii de la ușă când îndepărtați încărcătura, deoarece ar putea exista articole mici blocate în garnitură.

Sortarea rufelor

1 Căutați eticheta cu instrucțiuni de spălare pe hainele dumneavoastră.

- Aceasta vă va informa cu privire la conținutul țesăturii articolului de îmbrăcăminte și la modul în care acesta va fi spălat.
- Simboluri de pe eticheta cu instrucțiuni de spălare.



Spălare obișnuită la mașină

Călcare permanentă

Delicat

Spălare manuală

A nu se spăla

2 Sortarea rufelor.

- Pentru a obține cele mai bune rezultate, încărcăți hainele sortate care pot fi spălate în același ciclu de spălare.
- Este necesară spălarea țesăturilor diferite la temperaturi și viteze de rotație diferite.
- Separați întotdeauna culorile închise de culorile deschise și de alb. Spălați separat, deoarece poate avea loc transferul de vopsea și de scame, cauzând decolorarea articolelor de îmbrăcăminte albe sau de culoare deschisă. Dacă este posibil, nu spălați articolele foarte murdare împreună cu cele mai puțin murdare.
 - Murdărie (Abundentă, obișnuită, puțină)
Separați hainele în funcție de gradul de murdărie.
 - Culoare (Alb, Deschise, Închise)
Separați țesăturile albe de cele colorate.
 - Scame (Articole care lasă scame, articole care colectează scame)
Spălați separat articolele care lasă scame de cele care le colectează.

3 Îngrijire înainte de încărcare.

- Așezați articolele mari și mici într-o încărcare. Încărcați articolele mari mai întâi.
- Articolele mari nu trebuie să reprezinte mai mult de jumătate din încărcătura totală de spălare. Nu spălați un singur articol. Acest lucru poate cauza o încărcare neechilibrată. Adăugați unul sau două articole similare.
- Verificați toate buzunarele, pentru a vă asigura că acestea sunt goale. Articolele precum cuie, agrafe de păr, chibrituri, pixuri, monede și chei pot deteriora atât mașina dumneavoastră de spălat, cât și hainele dumneavoastră.

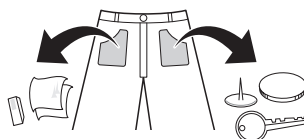

- Închideți fermoarele, capsele și șnururile, pentru a vă asigura că aceste articole nu se agață de alte haine.
- Pre-tratați murdăria și petele prin perierea unei cu o cantitate mică de detergent dizolvat în apă pe pată, pentru a ajuta la îndepărtarea murdăriei.
- Verificați muchiile garniturii flexibile (gri) și îndepărtați orice articole mici.
- Verificați în interiorul tamburului și îndepărtați orice elemente de la o spălare anterioară.

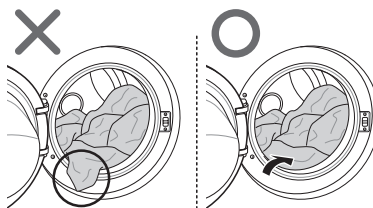

- Îndepărtați orice articole de îmbrăcăminte sau alte articole din garnitura flexibilă, pentru a preveni deteriorarea hainelor și a garniturii.

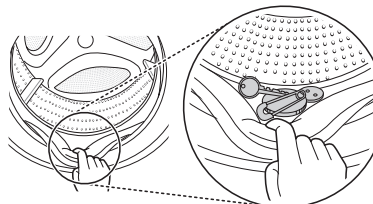

Adăugarea produselor de curățare

Dozarea detergentului



- Detergentul trebuie utilizat în conformitate cu instrucțiunile producătorului de detergent și selectat în conformitate cu tipul, culoarea, murdăria țesăturii și temperatura de spălare.
- Dacă este utilizat prea mult detergent, se poate produce multă spumă, iar lucrul acesta va avea drept rezultat spălarea de calitate scăzută sau încărcarea dificilă a motorului.
- Dacă doriți să utilizați detergent lichid, urmați instrucțiunile furnizate de producătorul de detergent.
- Puteți turna detergent lichid direct în sertarul principal de detergent dacă porniți ciclul imediat.
- Nu utilizați detergent lichid dacă utilizați Time delay, sau dacă ați selectat Pre Wash, deoarece lichidul s-ar putea solidifica.
- Dacă se produce prea multă spumă, reduceți cantitatea de detergent.
- Utilizarea de detergent ar putea trebui ajustată pentru temperatura apei, duritatea apei, dimensiunea și nivelul de murdărie al încărcăturii. Pentru rezultate mai bune, evitați producerea de prea multă spumă.
- Consultați eticheta hainelor înainte de alegerea detergentului și temperatura apei:
- Când utilizați mașina de spălat, utilizați detergentul doar pentru fiecare tip de îmbrăcăminte:
 - Detergenți pudră pentru toate tipurile de țesătură
 - Detergenți pudră pentru țesăturile delicate.
 - Detergenți lichizi pentru toate tipurile de țesătură sau detergenți speciali, doar pentru lână
- Pentru spălare și albire mai eficiente, utilizați înălbitor universal pudră.
- Detergentul este curățat din sertar la începutul ciclului.

NOTĂ

- Nu lăsați detergentul să se solidifice. Lucrul acesta poate cauza blocaje, clătire insuficientă și miros.
- Încărcare completă: Conform recomandărilor producătorului.
- Încărcare parțială: 3/4 din cantitatea normală
- Încărcare minimă: 1/2 din încărcătura completă

Adăugarea de detergent și balsam de rufe

Adăugarea de detergent

- Doar spălare principală → 
- Pre-spălare + spălare principală → 

NOTĂ

- Prea mult detergent, înălbitor sau detergent ar putea cauza umpleri peste limită.
- Asigurați-vă că utilizați cantitatea corespunzătoare de detergent.

Adăugarea de balsam de rufe

- Nu depășiți linia maximă de umplere. Umplerea peste limită poate provoca dozarea timpurie a balsamului de rufe, care ar putea păta hainele. Închideți încet sertarul de dozare.

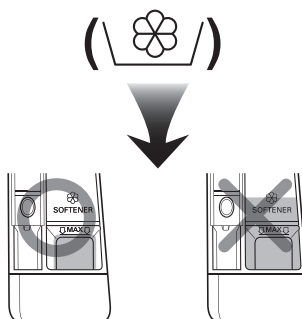

- Nu lăsați balsamul de rufe în sertarul pentru detergent mai mult de 2 zile (Balsamul de rufe se poate solidifica).
- Balsamul va fi adăugat automat în timpul ultimului ciclu de clătire.
- Nu deschideți sertarul când este furnizată apa.
- Nu trebuie utilizați solvenți (benzen).

NOTĂ

- Nu turnați balsam de rufe direct pe haine.

Adăugați dedurizator pentru apă

- Un dedurizator pentru apă, precum un anti-calcar (de ex. Calgon) poate fi utilizat pentru a reduce utilizarea de detergent în zone cu apă extrem de dură. Dozați în conformitate cu cantitatea specificată pe ambalaj. Adăugați mai întâi detergent, apoi dedurizator de apă.
- Utilizați cantitatea de detergent necesară pentru apa mai puțin dură.

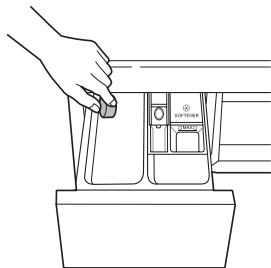

Utilizarea tabletei

- 1 Deschideți ușa și puneți tabletele în cuvă.

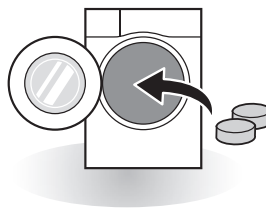

- 2 Încărcați hainele în cuvă și închideți ușa.

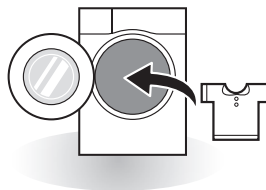

Panou de control

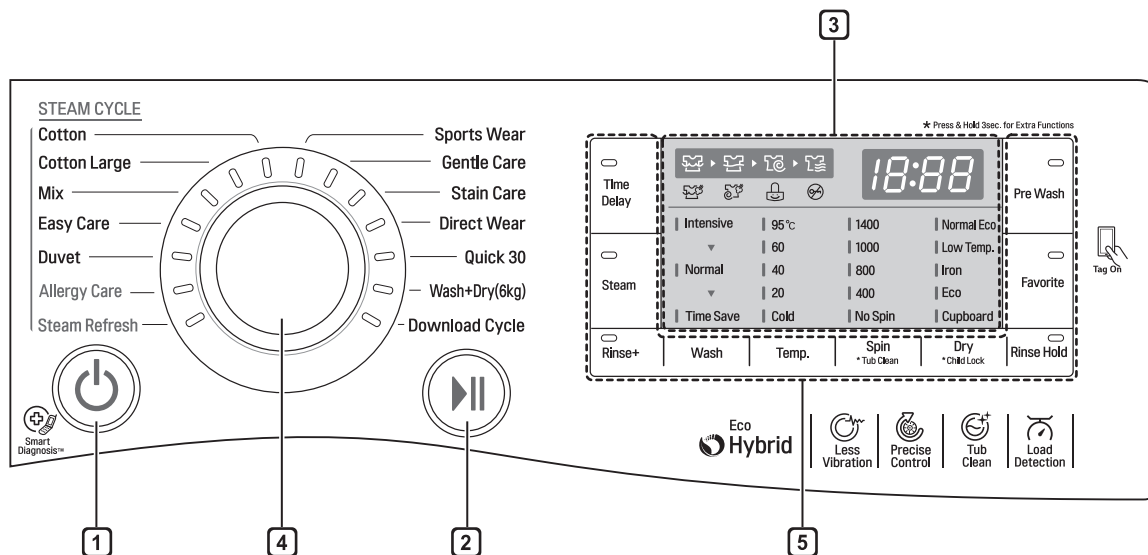

1 Buton de Alimentare

- Apăsați butonul de **Alimentare** pentru a porni mașina de spălat.
- Pentru a anula funcția Timp de întârziere trebuie apăsat butonul de Alimentare.

2 Buton de Pornire/oprire

- Acest buton de **Pornire/oprire** este utilizat pentru a porni ciclul de spălare sau pentru a întrerupe ciclul de spălare.
- Dacă este necesară oprirea temporară a ciclului de spălare, apăsați butonul **Pornire/oprire**.

3 Afișaj

- Afișajul arată setările, timpul rămas estimat, opțiunile și mesajele de stare. Când produsul este pornit, setările prestabilite din afișaj vor fi evidențiate.
- Afișajul arată timpul rămas estimat. În timp ce dimensiunea încărcăturii este încărcată automat, apare lumina intermitentă  sau „Detecting”.

4 Selector de programe

- Programele sunt disponibile în funcție de tipul de rufe.
- Lampa se va aprinde, pentru a indica programul selectat.

5 Opțiuni

- Lucrul acesta vă permite selectarea unui ciclu suplimentar și se va aprinde când este selectat.
- Utilizați aceste butoane pentru a selecta opțiunile dorite pentru ciclul selectat.

Tabel referitor la programe

Program de spălare

Program	Descriere	Tip de țesătură	Temp. adecvată	Încărcătură maximă
Cotton (Bumbac)	Oferă performanță mai bună prin combinarea diverselor mișcări ale cuvei.	Țesături colorate, cu spălare rapidă (cămăși, cămăși de noapte, pijamale etc.) și încărcătură din bumbac, cu murdărie obișnuită (lenjerie de corp).	40°C (Rece până la 95°C)	Estimare
Cotton Large (Bumbac volum considerabil)	Oferă performanță îmbunătățită de spălare, pentru cantitate mare de rufe, cu un consum mai redus de energie.		60°C (Rece până la 60°C)	
Easy Care (Îngrijire ușoară)	Acest ciclu este potrivit pentru tricourile de zi cu zi care nu trebuie călcate după spălare.	poliamidă, acrilat, poliester	40°C (Rece până la 60°C)	4,0 kg
Mix (Amestec)	Permite spălarea simultană a diverselor tipuri de țesături.	Diverse tipuri de țesături, cu excepția articolelor de îmbrăcăminte speciale (mătase/delicate, echipamente sportive, haine închise la culoare, lână, cuverturi/perdele).	40°C (Rece până la 40°C)	
Allergy Care (Îngrijire alergeni)	Contribuie la îndepărtarea alergenilor, precum acarieni, polen și blană de pisică.	bumbac, lenjerie, fețe de perne, cearceafuri pentru pat, haine de bebeluș	60 °C	3 articole
Direct Wear (Cămăși)	Acest ciclu oferă spălare și uscare pentru 1–3 cămăși cu murdărie ușor de îndepărtat, timp de 80 de minute.	amestecuri de bumbac, amestecuri de cămăși din poliester, pulovere	20 °C	
Steam Refresh (Împrospătare cu aburi)	Contribuie la îndepărtarea muciilor, prin intermediul aburilor, timp de 20 de minute (hainele pot fi ude. Le puteți purta după ce le-ați întins la uscat timp de 10–30 min).	amestecuri de bumbac, amestecuri de cămăși din poliester, pulovere	Nicio opțiune	1 articol
Duvel (Pilotă)	Acest ciclu este pentru articole mari, precum păături, perne, cuverturi etc.	Așternuturi de pat, cu excepția articolelor speciale (delicate, lână, mătase etc.) cu umplutură: pilote, perne, păături, cuverturi cu umplutură ușoară	40°C (Rece până la 40°C)	
Sports Wear (Îmbrăcăminte sport)	Acest ciclu este potrivit pentru echipamente sportive, precum îmbrăcăminte utilizată la jogging și activități sportive.	coolmax, gore-tex, lână și sympatex	20°C (Rece până la 40°C)	3,0 kg
Quick 30 (Rapid 30)	Acest ciclu oferă un timp rapid de spălare pentru încărcături mici și haine cu murdărie ușor de îndepărtat.	Rufe colorate, cu murdărie ușor de îndepărtat.		

Program	Descriere	Tip de țesătură	Temp. adecvată	Încărcătură maximă
Wash+Dry (Spălare+Uscare)	Acest ciclu oferă un proces non-stop de spălare și uscare, în cadrul aceluiași ciclu.	Este posibilă uscarea unei cantități mici de rufe.	40°C (Rece până la 95°C)	6,0 kg
Gentle Care (Îngrijire delicată)	Acest ciclu este pentru hainele delicate spălate la mașină sau manual, precum lână care poate fi spălată, lenjerie, rochii, etc (A se utiliza detergent pentru articolele din lână care pot fi spălate la mașină).	lână, haine care pot fi spălate manual, rufe delicate, care se deteriorează ușor	20°C (Rece până la 20°C)	1,5 kg
Stain Care (Îngrijire pete)	Curăță diferite tipuri de pete, precum vin, suc, murdărie etc (Temperatura apei este crescută pas cu pas, pentru spălarea diferitelor pete.)	amestec din țesături de bumbac, CU EXCEPȚIA hainelor delicate.	40°C (de la 40°C la 60°C)	3,0 kg
Download Cycle (Ciclu de descărcare)	Pentru ciclurile ce pot fi descărcate. Dacă nu ați descărcat niciun ciclu, ciclul prestabilit este Rinse+Spin.			

- Temperatura apei: Selectați temperatura corespunzătoare a apei pentru ciclul de spălare selectat. Urmați întotdeauna instrucțiunile producătorului de pe eticheta articolului de îmbrăcăminte la spălare.

NOTĂ

- Este recomandat un detergent neutru.

Program de uscare

Program	Descriere	Tip de țesătură	Încărcătură maximă
Eco (Eco)	Un ciclu special, pentru a reduce consumul de apă în timpul ciclului de uscare.		
Cupboard (Dulap)	Pentru articole din bumbac. Selectați acest ciclu pentru a reduce timpul ciclului și consumul de energie în timpul ciclului de uscare.	Țesături din bumbac sau pânză, precum prosoape de bumbac, tricouri și rufe din pânză.	Estimare
Normal Eco (Eco normal)	Pentru ciclul de uscare cu energie.		
Iron (Călcare)	Pentru călcare ușoară, se finalizează uscarea în stare umedă.	Țesături din bumbac sau pânză, gata de a fi călcate la finalul ciclului.	Estimare
Low Temp. (Temp. scăzută)	Pentru mai puține deteriorări ale hainelor, acesta usucă la temperaturi scăzute.	textile ușor de întreținut, țesături sintetice potrivite pentru programele de spălat haine Easy Care, Mix	Estimare
Timp 30 de min.	Puteți schimba timpul de uscare în funcție de încărcătura maximă.	bumbac, prosoape	0,5 kg
Timp 60 de min.			1,5 kg
Timp 120 de min.			3,0 kg

- Setează programul la Spălare Cotton Large 60°C + 1400 rpm și Uscare: Normal Eco (Încărcarea primului ciclu de uscare: 4,5 kg, Încărcarea celui de-al doilea ciclu de uscare: 4,5 kg) pentru testare, în conformitate cu EN50229.

NOTĂ

- Selectați viteza maximă de rotație a programului de spălare, pentru a asigura rezultatele procesului de uscare.
- Acolo unde cantitatea de rufe pentru spălare și uscare într-un program nu depășește greutatea maximă permisă pentru programul de uscare, se recomandă spălarea și uscarea într-o secvență continuă.

Opțiuni suplimentare

Program	Time Delay (Timp de întârziere)	Steam Wash (Spălare cu aburi)	Steam Softener (Balsam pentru spălarea cu aburi)	Favorite (Favorit)	Pre Wash (Prespălare)	Time Save (Economisire timp)	Intensive (Intensiv)	Rinse+ (Clătire+)	Dry (Uscare)
Cotton (Bumbac)	●	●	●	●	●	●	●	●	●
Cotton Large (Bumbac volum considerabil)	●	●	●	●	●	●		●	●
Easy Care (Îngrijire ușoară)	●	●	●	●	●	●	●	●	●
Mix (Amestec)	●	●	●	●	●	●	●	●	●
Allergy Care (Îngrijire alergeni)	●	●*		●			●	●	●
Direct Wear (Cămăși)	●			●					●*
Steam Refresh (Împrospătare cu aburi)		●*		●					
Duvet (Pilotă)	●	●		●		●	●	●	
Sports Wear (Îmbrăcăminte sport)	●			●		●	●	●	
Quick 30 (Rapid 30)	●			●	●		●	●	●
Gentle Care (Îngrijire delicată)	●			●				●	
Wash+Dry (Spălare+Uscare)	●	●		●	●	●	●	●	●*
Stain Care (Îngrijire pete)	●			●	●*			●	●

* : Această opțiune este inclusă automat în ciclu și nu poate fi ștersă.

Date de operare

Program	RPM max
Cotton (Bumbac)	1400
Cotton Large (Bumbac volum considerabil)	1400
Easy Care (Îngrijire ușoară)	1000
Mix (Amestec)	1400
Allergy Care (Îngrijire alergeni)	1400
Direct Wear (Cămăși)	1000
Steam Refresh (Împrospătare cu aburi)	-
Duvet (Pilotă)	1000
Sports Wear (Îmbrăcăminte sport)	800
Quick 30 (Rapid 30)	1400
Gentle Care (Îngrijire delicată)	800
Wash+Dry (Spălare+Uscare)	1400
Stain Care (Îngrijire pete)	1400

Ciclu opțional

Time Delay (Timp de întârziere)

Puteți configura o întârziere așa încât mașina de spălat să pornească automat și să termine după un interval specific de timp.

- 1 Apăsați butonul de **Alimentare**.
- 2 Selectați un program de spălare.
- 3 Apăsați butonul **Time Delay** și setați timpul necesar.
- 4 Apăsați butonul **Pornire/oprire**.

NOTĂ

- Ora de întârziere este ora la care se termină programul, nu cea la care începe. Timpul propriu-zis de rulare ar putea varia din cauza temperaturii apei, încărcăturii de spălare și a altor factori.

Steam (Abur) (Opțional)

Spălare cu aburi oferă performanță îmbunătățită la spălare, cu consum redus de energie. Sistemul Balsam pentru spălarea cu abur pulverizează după un ciclu de rotație, pentru a reduce pliurile și pentru a face rufe pufos.

- 1 Apăsați butonul de **Alimentare**.
- 2 Pentru opțiunea Spălare cu aburi, selectați ciclurile cu aburi. Pentru opțiunea Balsam pentru spălarea cu abur, selectați Cotton sau Cotton Large, Mix, Easy Care.
- 3 Următorul ciclu este selectat în funcție de numărul de apăsări ale butonului **Steam**.
 - O dată: Spălare cu aburi
 - De două ori: Balsam pentru spălarea cu aburi
 - De trei ori: Spălare cu aburi și Balsam pentru spălarea cu aburi
- 4 Apăsați butonul **Pornire/oprire**.

Steam Wash (Spălare cu aburi) ()

- Pentru haine cu pete greu de curățat, lenjerie de corp sau haine de bebeluș.
- Disponibil cu ciclurile Cotton, Cotton Large, Mix, Easy Care, Duvet, Allergy Care, Steam Refresh, Wash+Dry.
- Nu utilizați Spălarea cu aburi pentru hainele care se decolorează ușor și pentru cele delicate, precum lână, mătase.

Steam Softener

(Balsam pentru spălarea cu aburi) ()

- Potrivit pentru transformarea hainelor în moi și delicate după uscarea cu aer.
- Disponibil cu ciclurile Cotton, Cotton Large, Mix, Easy Care.
- Nu utilizați Balsam pentru spălarea cu aburi pentru hainele ușor de decolorat și delicate, precum lână, mătase.
- În funcție de tipul țesăturii, performanța de înmuiere poate fi diferită.

Favorite (Favorit)

Programul favorit vă permite să stocați un ciclu de spălare personalizat, pentru utilizare ulterioară.

- 1 Apăsați butonul de **Alimentare**.
- 2 Selectați un program de spălare.
- 3 Selectați ciclul (metodă de spălare, număr de clătiri, viteză de rotație, temperatura apei etc.)
- 4 Apăsați și țineți butonul **Favorite** timp de 3 secunde.

Acum programul favorit este stocat pentru utilizare ulterioară.

Pentru a reutiliza programul, selectați programul favorit și apăsați butonul **Pornire/oprire**.

Pre Wash (Prespălare)

Dacă rufe sunt foarte murdare, este recomandat ciclul Pre Wash.

- 1 Apăsați butonul de **Alimentare**.
- 2 Selectați un program de spălare.
- 3 Apăsați butonul **Pre Wash**.
- 4 Apăsați butonul **Pornire/oprire**.

Wash (Spălare)

Time Save (Economisire timp)

Această opțiune poate fi utilizată pentru a reduce timpul unui program de spălare. Este indicată utilizarea pe încărcături cu murdărie ușor de îndepărtat.

Intensive (Intensiv)

Dacă rufe au murdărie obișnuită și greu de îndepărtat, opțiunea **Intensive** este eficientă.

Temp. (Temp.)

Butonul **Temp.** selectează combinația de temperaturi pentru spălare și clătire pentru ciclurile selectate. Apăsați acest buton până când setarea dorită este evidențiată. Toate procesele de clătire utilizează apă rece, de la robinet.

- Selectați temperatura apei potrivită pentru tipul de încărcătură pe care o spălați. Urmați etichetele cu instrucțiuni pentru țesăturile articolelor pentru cele mai bune rezultate.

Rinse (Clătire)

Rinse+ (Clătire+)

Adăugați o clătire.

Rinse Hold (Așteptare clătire)

Ciclul este întrerupt până când butonul de pornire este apăsat din nou atunci când este finalizată clătirea.

Spin (Rotație)

- Nivelul de viteză de rotație poate fi selectat prin apăsarea butonului **Spin** în mod repetat.
- Doar rotație

- 1 Apăsați butonul de **Alimentare**.
- 2 Apăsați butonul **Spin** pentru a selecta RPM.
- 3 Apăsați butonul **Pornire/oprire**.

NOTĂ

- Când selectați „No Spin”, aceasta tot se va roti o perioadă scurtă de timp, pentru a se scurge ușor.

Child Lock (Blocare anti-copii) ()

Selectați această funcție pentru a bloca butoanele de pe ansamblul de control, pentru a preveni modificarea.

Blocarea panoului de control

- 1 Apăsati și țineți butonul **Child Lock** timp de 3 secunde.
- 2 Se va auzi un beep, și „L” va apărea pe afișaj. Când este setată blocarea pentru copii, toate butoanele sunt blocate, cu excepția butonului de **Alimentare**.

NOTĂ

- Oprirea mașinii nu va reseta funcția de blocare împotriva copiilor. Trebuie să dezactivați opțiunea de blocare împotriva copiilor înainte de a accesa orice alte funcții.

Deblocarea panoului de control

Apăsati și țineți butonul **Child Lock** timp de 3 secunde.

- Se va auzi un beep, iar timpul rămas din programul curent va apărea din nou pe afișaj.

Beep On / Off (Beep pornit/oprit)

- 1 Apăsati butonul de **Alimentare**.
- 2 Apăsati butonul **Pornire/oprire**.
- 3 Apăsati și mențineți apăsat simultan butoanele **Steam** și **Pre Wash** timp de 3 secunde pentru a seta funcția de **Pornire/Oprire** sunet de avertizare.

NOTĂ

- Odată ce funcția beep este pornită/oprită, setarea este memorată chiar și după ce mașina este oprită.
- Dacă doriți să opriți avertizarea sonoră, doar repetați acest proces.

Dry (Uscare) (Opțional) ()

Utilizați ciclurile dumneavoastră automate pentru a usca majoritatea încărcăturilor. Senzorii electrici măsoară temperatura de evacuare, pentru a crește sau scădea temperaturile de uscare, pentru timp de reacție mai rapid și control al temperaturii mai precis.

- Robinetul pentru apă rece trebuie lăsat pornit în timpul ciclurilor.
- Procesul automat al acestei mașini de spălat de la spălare până la uscare poate fi selectat cu ușurință.
- Pentru uscarea egală, asigurați-vă că încărcăturile de haine au materiale și grosimi similare.
- Nu supraîncărcați mașina de spălat prin introducerea unui număr prea mare de articole în cuvă. Articolele trebuie să se poată deplasa liber.
- Dacă deschideți ușa și îndepărtați încărcătura înainte ca mașina de spălat să fi finalizat ciclul, nu uitați să apăsați butonul **Pornire/oprire**.
- Prin apăsarea butonului **Dry**, puteți selecta: Cupboard-Oră (30-60-120)-Eco-Iron-Low Temp.- Normal Eco
- La finalul procesului de uscare, este afișat „L D”. „L D” înseamnă că pliurile sunt îndreptate. Ciclul de uscare este terminat. Apăsati orice butoane și scoateți hainele. Dacă nu apăsați butonul **Pornire/oprire**, programul se termină după 4 ore.

NOTĂ

- Când opriți mașina de spălat în timpul ciclului de uscare, motorul ventilatorului de uscare poate fi operat pentru a se salva timp de 30 de secunde. Apoi mașina de spălat va afișa „L F” pe panou. „L F” înseamnă ventilator de răcire.
- Procedați cu atenție atunci când scoateți hainele din mașina de spălat, deoarece hainele sau mașina de spălat pot fi fierbinți.

Articole din lână

- Nu amestecați articolele din lână. Așezați-le în forma lor originală și uscați-le.

Materiale țesute și tricotate

- Unele materiale țesute și tricotate s-ar putea micșora, cu cantități variabile, în funcție de calitatea lor.
- Întindeți întotdeauna aceste materiale imediat după uscare.

Presă permanentă și sintetice

- Nu supraîncărcați mașina dumneavoastră de spălat
- Scoateți articolele după programul călcare permanentă imediat ce mașina de spălat se oprește, pentru a reduce pliurile.

Haine de bebeluș și cămăși de noapte

- Verificați întotdeauna instrucțiunile producătorului.

Cauciuc și plastic

- Nu uscați niciun articol din sau care conține cauciuc și plastic, precum
 - șorțuri, bavețele, huse de scaun
 - perdele și fețe de masă
 - preșuri de baie

Fibră de sticlă

- Nu uscați articole din fibră de sticlă în mașina dumneavoastră de spălat. Particulele de sticlă lăsate în mașina de spălat s-ar putea prinde de hainele dumneavoastră la următoarea utilizare a mașinii de spălat și ar putea cauza iritații ale pielii.

Ghid referitor la timpul de uscare

- Timpul de uscare poate fi selectat prin apăsarea butonului **Dry**.
- Ciclul de uscare poate dura până la 340 min.
- Acești indici temporali vă sunt oferți ca ghid, pentru a vă ajuta să setați mașina dumneavoastră de spălat la uscare manuală.

NOTĂ

- Timpul estimat de uscare variază de la timpul propriu-zis de uscare, până la ciclul automat. Tipul de țesătură, dimensiunea încărcăturii și caracterul de uscare selectat influențează timpul de uscare.
- Când selectați doar uscare, rotațiile sunt efectuate automat pentru eficiență din punct de vedere energetic.

Utilizarea funcției inteligente (opțional)

Utilizarea funcției Tag On

Funcția Tag On vă permite să utilizați în mod convenabil caracteristicile LG Smart Diagnosis™ și descărcare ciclu pentru a comunica cu aparatul chiar de pe smartphone-ul dvs.

- Funcția Tag On poate fi utilizată doar cu majoritatea telefoanelor inteligente dotate cu funcția NFC și bazate pe sistemul de operare Android (OS).

Instalarea aplicației

- Căutați LG Smart Laundry pe Google Play Store de pe telefonul dvs.

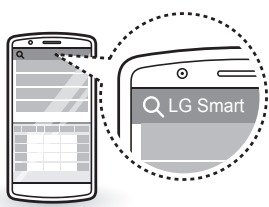

Utilizarea aplicației

Aplicația LG Smart Laundry vă permite să utilizați diferite caracteristici pentru confortul dvs.

- Descărcare ciclu
- Smart Diagnosis™
- Setare ciclu Tag On
- Statistici rufe

NOTĂ

- Apăsați  în aplicația LG Smart Laundry pentru un ghid mai detaliat cu privire la cum se utilizează funcția Tag On.
- În funcție de producătorul smartphone-ului și de versiunea Android OS, procesul de activare NFC poate fi diferit. Pentru detalii, consultați manualul smartphone-ului dvs.
- Din cauza caracteristicilor NFC, dacă distanța de transmisie este prea mare sau dacă telefonul este acoperit cu un autocolant sau o carcasă metalică, transmisia nu va fi bună. În unele cazuri, telefoanele dotate cu NFC pot fi incapabile de a realiza cu succes transmisia.
- Conținutul acestui manual poate varia în funcție de versiunea aplicației LG Smart Laundry și ar putea fi modificat fără a informa clienții.

Aviz de conformitate UE



LG Electronics declară prin prezenta că acest produs este în conformitate cu următoarele Directive.

Directiva R&TTE 1999/5/CE

⚠️ AVERTISMENT

- Deconectați mașina de spălat înainte de curățare, pentru a evita riscul de șoc electric. Nerespectarea acestui avertisment ar putea avea drept consecințe vătămări, incendiu, șoc electric sau moarte.
- Nu utilizați chimicale dure, substanțe de curățare abrazive sau solvenți pentru a curăța mașina de spălat. Acestea ar putea influența negativ finalizarea procesului.

Curățarea mașinii dumneavoastră de spălat

Îngrijire după spălare

- După ce ciclul a ajuns la final, ștergeți ușa și interiorul ușii, pentru a îndepărta toată umezeala.
- Lăsați ușa deschisă, pentru a usca interiorul cuvei.
- Ștergeți ansamblul mașinii de spălat cu o lavetă uscată, pentru a îndepărta umezeala.

Curățarea exteriorului

Îngrijirea corespunzătoare a mașinii dumneavoastră de spălat ar putea prelungi ciclul acesteia de funcționare.

Ușă:

- Spălați cu o lavetă uscată partea din exterior și interior, apoi ștergeți cu o lavetă moale.

Exterior:

- Ștergeți imediat orice scurgeri.
- Ștergeți cu o lavetă umedă.
- Nu apăsați suprafața sau afișajul cu obiecte ascuțite.

Îngrijirea și curățarea interiorului

- Utilizați un prosop sau o lavetă moale pentru a șterge în jurul deschiderii ușii mașinii de spălat și sticla ușii.
- Îndepărtați întotdeauna articolele din mașina de spălat după finalizarea ciclului. Lăsarea de articole umede în mașina de spălat poate cauza șifonare, transfer al culorilor și mirosuri.
- Rulați ciclul de curățare a cuvei o dată pe lună (sau mai des, dacă este necesar), pentru a îndepărta acumularea de detergent și alte reziduuri.

Curățarea filtrului pentru admisia apei

- Opriti cronometrul dacă mașina de spălat urmează să fie lăsată pentru o perioadă de timp (de ex., vacanță), mai ales dacă nu există nicio scurgere în podea (canalizare), în imediata vecinătate.
- Pictograma „! E” va fi afișată pe panoul de control atunci când apa nu are acces în sertarul pentru detergent.
- Dacă apa este foarte dură sau prezintă urme ale depunerii de calcar, filtrul de intrare al apei s-ar putea înfunda. Așadar, este o idee bună curățarea ocazională a acestuia.

- 1 Opriti robinetul și desfaceți furtunul de intrare a apei.

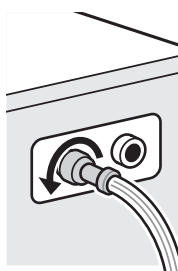

- 2 Curățați filtrul utilizând o perie cu țepi aspri.

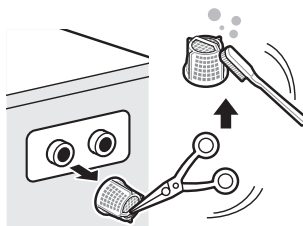

Curățarea filtrului pompei de scurgere

- Filtrul de scurgere colectează fire și obiecte mici lăsate în haine. Verificați regulat ca filtrul să fie curat pentru a asigura buna funcționare a mașinii de spălat.
- Permiteți răcirea apei înainte de a curăța pompa de scurgere, de a efectua golirea de urgență sau de a deschide ușa în caz de urgență.

1 Deschideți capacul și trageți furtunul.

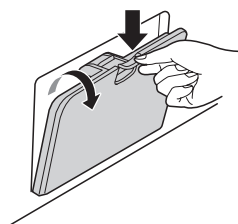

2 Deconectați dopul de scurgere și deschideți filtrul, prin răsucire spre stânga.

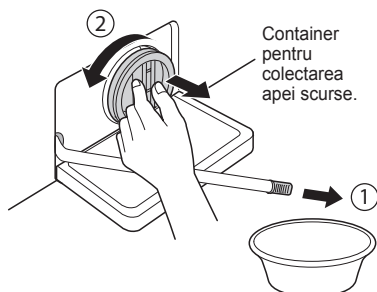

3 Îndepărtați orice materie externă de la pompa de filtrare.

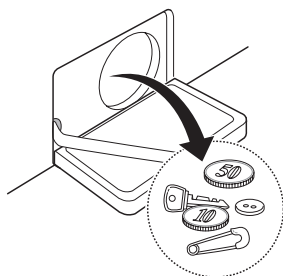

4 După curățare, rotiți filtrul pompei și introduceți dopul de scurgere.

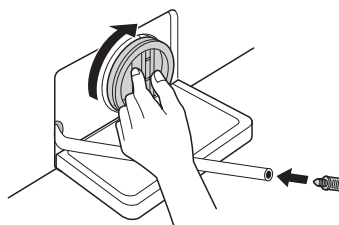

5 Închideți capacul.

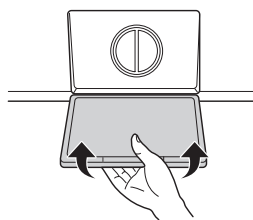

⚠ ATENȚIE

- Mai întâi, scurgeți utilizând furtunul de scurgere, apoi deschideți filtrul pompei, pentru a îndepărta orice fire sau obiecte.
- Aveți grijă când efectuați scurgerea, deoarece apa ar putea fi fierbinte.

Curățarea sertarului de dozare

Detergentul și balsamul de rufe s-ar putea acumula în sertarul de dozare. Îndepărtați sertarul și inserțiile și verificați existența acumulărilor o dată sau de două ori pe lună.

- 1 Îndepărtați sertarul pentru dozarea detergentului prin tragerea în linie dreaptă, până când acesta se oprește.

- Apăsati cu putere pe butonul de dezactivare și îndepărtați sertarul.

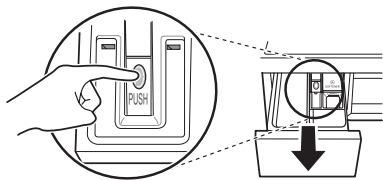

- 2 Îndepărtați inserțiile din sertar.

- Clătiți inserțiile și sertarul cu apă caldă, pentru a îndepărta acumularea de la haine. Utilizați doar apă pentru a curăța sertarul de dozare. Uscați inserțiile și sertarul cu o lavetă uscată sau un prosop.

- 3 Pentru a curăța deschiderea sertarului, utilizați o lavetă sau o perie mică, non-metal, pentru a curăța fanta.

- Îndepărtați toate reziduurile din părțile superioare și inferioare ale fantei.

- 4 Ștergeți umezeala din fantă cu o lavetă moale sau un prosop.

- 5 Puneți inserțiile în compartimentele corespunzătoare și re-așezați sertarul.

Tub Clean (Curățare cuvă) (Opțional)

„Curățare cuvă” este un ciclu special pentru curățarea în interiorul mașinii de spălat.

În acest ciclu este utilizat un nivel mai ridicat de apă, la o viteză mai mare de rotație. Efectuați acest ciclu cu regularitate.

- 1 Îndepărtați orice articole de îmbrăcăminte sau articole din mașina de spălat și închideți ușa.
- 2 Deschideți sertarul de dozare și adăugați anti-calcar (de ex. Calgon) în compartimentul pentru spălare principală.
- 3 Închideți încet sertarul de dozare.
- 4 Porniți, apoi apăsați și țineți butonul **Tub Clean** timp de 3 secunde. Apoi pe afișaj va apărea „t c L”.
- 5 Apăsati butonul **Pornire/oprire** pentru a începe.
- 6 După ce ciclul este finalizat, lăsați ușa deschisă, pentru a permite uscarea deschiderii ușii mașinii, a garniturii flexibile și a sticlei ușii.

⚠ ATENȚIE

- Dacă aveți un copil, aveți grijă să nu lăsați această ușă deschisă prea mult timp.

NOTĂ

- Nu adăugați detergent în compartimentele pentru detergent. Ar putea apărea spumă în exces și s-ar putea scurge din mașina de spălat.

Atenție la îngheț în timpul iernii

- Când este înghețat, produsul nu funcționează normal. Asigurați-vă că instalați produsul într-un loc ferit de îngheț în timpul iernii.
- În cazul în care produsul trebuie instalat într-o verandă sau în alte condiții exterioare, asigurați-vă că verificați următoarele.

Ferirea produsului de îngheț

- După spălare, îndepărtați complet apa rămasă în interiorul pompei cu fișa pentru rețea pentru deschiderea furtunului pentru îndepărtarea apei reziduale. Când apa este îndepărtată complet, închideți dopul furtunului utilizat pentru îndepărtarea apei reziduale și capacul de acoperire.

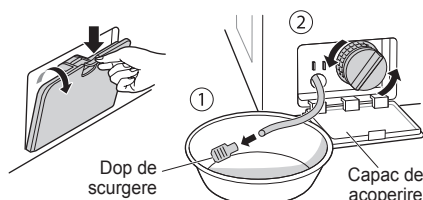

- Apăsăți furtunul de scurgere pentru a îndepărta în totalitate apa din interiorul furtunului.

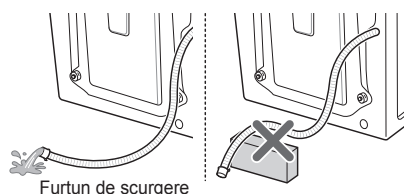

⚠ ATENȚIE

- Când este instalat un furtun de scurgere într-o formă curbată, furtunul interior ar putea îngheța.

- După închiderea robinetului, deconectați furtunul de intrare cu apă rece de la robinet și scoateți apa, ținând furtunul orientat în jos.

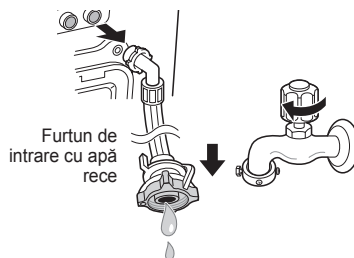

Verificarea înghețului

- Dacă apa nu se scurge la scoaterea dopului de furtun utilizat pentru îndepărtarea apei reziduale, verificați unitatea de scurgere.

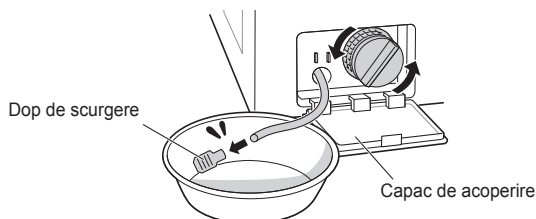

- Porniți aparatul, selectați Rinse și Spin și apăsați butonul **Pornire/oprire**.

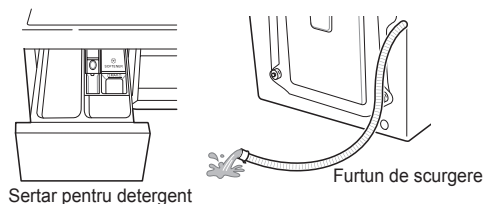

NOTĂ

- Verificați dacă apa intră în sertarul pentru detergent în timpul clătirii și dacă apa se scurge pe la furtunul de scurgere în timpul rotației.
- Când „F F” este arătat în fereastra afișajului în timp ce produsul este în funcțiune, verificați unitatea de alimentare cu apă și unitatea de scurgere (Unele modele nu au o funcție de alarmă care să indice înghețul).

Cum să procedați în caz de îngheț

- Asigurați-vă că ați golit cuva, turnați apă caldă de 50-60 °C, până la partea de cauciuc din interiorul cuvei, închideți ușa și așteptați timp de 1-2 ore.

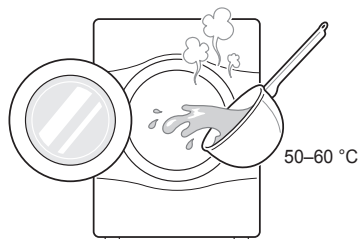

⚠ ATENȚIE

- Nu utilizați apă clocotită. Aceasta ar putea cauza arsuri sau deteriorări ale produsului.
- Deschideți capacul de acoperire și dopul de scurgere utilizat pentru evacuarea apei reziduale pentru a extrage apa complet.

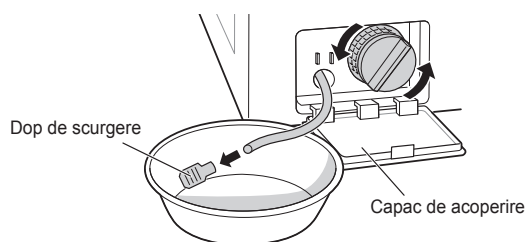

NOTĂ

- Dacă apa nu se scurge, înseamnă că gheața nu s-a topit complet. Mai așteptați.

- Când apa este îndepărtată complet de pe tambur, închideți dopul furtunului utilizat pentru evacuarea apei reziduale, selectați Rinse și Spin și apăsați butonul **Pornire/oprire**.

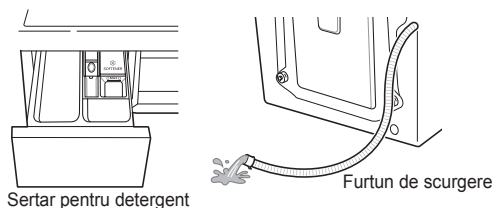

NOTĂ

- Verificați dacă apa intră în sertarul pentru detergent în timpul clătirii și dacă apa se scurge pe la furtunul de scurgere în timpul rotației.
- Când apar probleme de alimentare cu apă, luați următoarele măsuri.
 - Opriți robinetul și dezghețați robinetul și ambele zone de conectare ale furtunului de intrare ale produsului, utilizând o cârpă îmbibată cu apă caldă.
 - Scoateți furtunul de intrare și scufundați-l în apă caldă sub 50-60 °C.

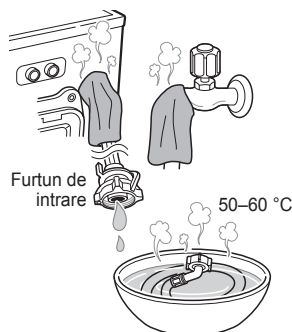

Utilizarea funcției Smart Diagnosis™

Utilizați această funcție dacă aveți nevoie de o diagnosticare precisă a unui centru de reparații LG Electronics atunci când produsul nu funcționează în mod corespunzător sau se defectează. Utilizați această funcție doar pentru a contacta reprezentantul de reparații, nu în timpul funcționării normale.

- 1 Apăsați butonul de **Alimentare** pentru a porni mașina de spălat. Nu apăsați alte butoane și nu rotiți butonul pentru selectarea ciclului.
- 2 Când sunteți instruiți să procedați astfel de către centrul de consultanță telefonică, așezați microfonul telefonului dumneavoastră aproape de butonul de **Alimentare**.

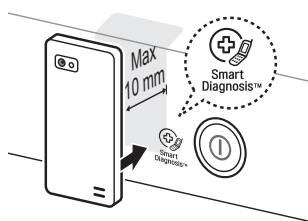

- 3 Apăsați și țineți butonul **Temp.** timp de 3 secunde, în timp ce țineți microfonul telefonului la pictograma sau butonul de **Alimentare**.
- 4 Țineți telefonul în loc până când transmisia tonului s-a încheiat. Este afișat timpul rămas pentru transferul de date.
 - Pentru cele mai bune rezultate, nu deplasați telefonul în timp ce tonurile sunt transmise.
 - Dacă agentul centrului de consultanță telefonică nu poate obține o înregistrare corectă a datelor, s-ar putea să vi se solicite să încercați din nou.



- 5 Odată de număratoarea a ajuns la final și tonurile s-au oprit, reluați conversația cu agentul pentru consultanță telefonică, care va putea ulterior să vă ofere asistență utilizând informațiile transmise, pentru analiză.

NOTĂ

- Funcția Smart Diagnosis™ depinde de calitatea apelului local.
- Performanța comunicării se va îmbunătăți și dvs. puteți beneficia de servicii mai bune dacă utilizați telefonul fix.
- În cazul în care transferul de date al funcției Smart Diagnosis™ este slab din cauza calității slabe a apelului, este posibil să nu primiți cele mai bune servicii Smart Diagnosis™.

DEPANARE







- Mașina dumneavoastră de spălat este echipată cu un sistem automat de monitorizare a erorilor, pentru a detecta și diagnostica problemele într-o etapă timpurie. Dacă mașina dumneavoastră de spălat nu funcționează corespunzător sau nu funcționează deloc, verificați următoarele înainte de a suna pentru reparații:















Probleme de diagnosticare

Simptome	Motiv	Soluție
Zgomot de bătaie și zăngănit	Obiecte străine, precum monede sau ace de siguranță ar putea fi în cuvă sau în pompă.	<ul style="list-style-type: none"> • Opriți mașina de spălat, verificați cuva și filtrul de scurgere. • Dacă zgomotul continuă după ce mașina de spălat este repornită, sunați la centrul dumneavoastră autorizat de reparații.
Sunet de pocnitură	Încărcăturile grele de spălare ar putea produce un sunet de pocnitură. De obicei, lucrul acesta este normal.	<ul style="list-style-type: none"> • Dacă sunetul continuă, mașina de spălat este probabil dezechilibrată. Opriți și redistribuiți încărcătura de spălare.
Zgomot de vibrație	<p>Au fost scoase toate bolțurilor de fixare și suportul căzii?</p> <p>Toate suporturile se sprijină ferm pe sol?</p>	<ul style="list-style-type: none"> • Dacă nu au fost îndepărtate în timpul instalării, consultați ghidul de instalare pentru îndepărtarea bolțurilor de fixare în timpul transportului. • Încărcătura de spălare ar putea fi distribuită inegal în cuvă. Opriți mașina de spălat și rearanjați încărcătura de spălare.
Scurgeri de apă	<p>Furtunurile de intrare sau furtunul de scurgere sunt slăbite, la robinet sau la mașina de spălat.</p> <p>Conductele de scurgere ale casei sunt înfundate.</p>	<ul style="list-style-type: none"> • Verificați și strângeți racordurile la furtun. • Desfundați conducta de scurgere. Contactați un instalator, dacă este necesar.
Producerea de prea multă spumă		<ul style="list-style-type: none"> • Prea mult detergent sau detergentul nepotrivit ar putea cauza producerea de prea multă spumă, ceea ce ar putea avea drept rezultat scurgeri de apă.
Apa nu intră în mașina de spălat sau intră încet.	<p>Alimentarea cu apă nu este adecvată în locația respectivă.</p> <p>Robinetul pentru alimentare cu apă nu este complet deschis.</p> <p>Furtunul (furtunurile) pentru intrarea apei este (sunt) îndoit (e).</p> <p>Filtrul furtunului (furtunurilor) de intrare este (sunt) înfundat (e).</p>	<ul style="list-style-type: none"> • Verificați alt robinet din casă. • Deschideți în totalitate robinetul. • Îndreptați furtunul. • Verificați filtrul furtunului de intrare.
Apa din mașina de spălat nu se scurge sau se scurge încet.	<p>Furtunul de scurgere este îndoit sau înfundat.</p> <p>Filtrul de scurgere este înfundat.</p>	<ul style="list-style-type: none"> • Curățați și îndreptați furtunul de scurgere. • Curățați filtrul de scurgere.

Simptome	Motiv	Soluție
Mașina de spălat nu pornește	Cablul de alimentare electrică ar putea să nu fie conectat sau racordul ar putea fi slăbit.	<ul style="list-style-type: none"> Asigurați-vă că fișa de rețea se potrivește în priza din perete.
	Siguranța fuzibilă a ansamblului a ars, s-a declanșat întrerupătorul de circuit sau a avut loc o pană de curent.	<ul style="list-style-type: none"> Resetați întrerupătorul de circuit sau înlocuiți siguranța fuzibilă. Nu măriți capacitatea siguranței fuzibile. Dacă problema este reprezentată de o supraîncărcare a circuitului, corectați-o prin intermediul unui electrician calificat.
	Robinetul pentru alimentare cu apă nu este pornit.	<ul style="list-style-type: none"> Porniți robinetul pentru alimentarea cu apă.
Mașina de spălat nu învârte.	Verificați ca ușa să fie închisă complet.	<ul style="list-style-type: none"> Închideți ușa și apăsați butonul Pornire/oprire. După apăsarea butonului Pornire/oprire, ar putea dura câteva momente înainte ca mașina de spălat să înceapă rotația. Înainte de a porni rotația, ușa trebuie închisă. Adăugați unul sau două articole similare pentru a contribui la echilibrarea încărcăturii. Rearanjați încărcătura, pentru a permite rotația corespunzătoare.
Ușa nu se deschide		<ul style="list-style-type: none"> Odată ce mașina a pornit, ușa nu mai poate fi deschisă din motive de siguranță. Verificați dacă este iluminată pictograma „Blocare ușă”. Puteți deschide ușa în condiții de siguranță după ce pictograma „Blocare ușă” se stinge.
Timp al ciclului de spălare prelungit		<ul style="list-style-type: none"> Timpul de spălare ar putea varia în funcție de cantitatea de rufe, presiunea apei, temperatura apei și alte condiții de utilizare. Dacă este detectat un dezechilibru sau programul de îndepărtare a spumei este pornit, timpul de spălare va fi prelungit.
Preaplin de balsam de rufe	Prea mult balsam ar putea cauza un preaplin.	<ul style="list-style-type: none"> Urmați instrucțiunile de pe balsam, pentru a vă asigura că utilizați cantitatea corespunzătoare. Nu depășiți linia maximă de umplere.
Balsam dozat prea repede		<ul style="list-style-type: none"> Închideți încet sertarul de dozare. Nu deschideți sertarul în timpul ciclului de spălare.
Problemă la uscare	Nu usucă	<ul style="list-style-type: none"> Nu supraîncărcați. Verificați ca mașina de spălat să efectueze corect scurgerea, pentru a extrage corespunzător apa din încărcătură. Încărcătura de haine este prea mică pentru deplasarea corespunzătoare. Adăugați câteva prosoape.

Mesaje de eroare



Simptome	Motiv	Soluție
 	<p>Alimentarea cu apă nu este potrivită în zonă.</p> <p>Robinetele pentru alimentarea cu apă nu sunt deschise complet.</p> <p>Furtunul (furtunurile) pentru intrarea apei este (sunt) îndoit (e).</p> <p>Filtrul furtunului (furtunurilor) de intrare este (sunt) înfundat (e).</p> <p>Dacă scurgerea a avut loc în furtunul de intrare, indicatorul „A” se va înroși.</p>  <ul style="list-style-type: none"> Ar putea varia în funcție de model. 	<ul style="list-style-type: none"> Verificați alt robinet din casă. Deschideți în totalitate robinetul. Îndreptați furtunul (furtunurile). Verificați filtrul furtunului de intrare.
 	<p>Furtunul de scurgere este îndoit sau înfundat.</p> <p>Filtrul de scurgere este înfundat.</p>	<ul style="list-style-type: none"> Curățați și îndreptați furtunul de scurgere. Curățați filtrul de scurgere.
 	<p>Încărcătura este prea mică.</p> <p>Încărcătura nu este echilibrată.</p> <p>Aparatul are un sistem de detectare și corectare a dezechilibrelor. Dacă sunt încărcate articole individuale grele (de ex. preș de baie, halat de baie etc.) acest sistem ar putea opri rotirea sau chiar întrerupe în totalitate ciclul de rotire.</p> <p>Dacă rufele încă sunt prea ude la finalul ciclului, adăugați articole mai mici pentru a echilibra încărcătura și repetați ciclul de rotire.</p>	<ul style="list-style-type: none"> Adăugați unul sau două articole similare pentru a contribui la echilibrarea încărcăturii. Adăugați unul sau două articole similare pentru a contribui la echilibrarea încărcăturii. Rearanjați încărcătura, pentru a permite rotația corespunzătoare. Rearanjați încărcătura, pentru a permite rotația corespunzătoare.



Simptome		Motiv	Soluție
	  	Asigurați-vă că ușa nu este închisă.	<ul style="list-style-type: none"> Închideți ușa complet. Dacă „dE, dE 1, dE 2” nu este eliberat, sunați pentru reparații.
			<ul style="list-style-type: none"> Deconectați fișa de rețea și sunați pentru reparații.
		Umplerile excesive cu apă provocate de supapa pentru apă defectă.	<ul style="list-style-type: none"> Închideți robinetul. Deconectați fișa de rețea. Sunați pentru reparații.
		Senzorul de nivel al apei s-a defectat.	<ul style="list-style-type: none"> Închideți robinetul. Deconectați fișa de rețea. Sunați pentru reparații.
		Supraîncărcare a motorului.	<ul style="list-style-type: none"> Permiteți mașinii de spălat să stea în repaus timp de 30 de minute pentru a permite motorului să se răcească, apoi reporniți ciclul.
		Scurgeri de apă.	<ul style="list-style-type: none"> Sunați pentru reparații.
		Verificați alimentarea cu apă.	<ul style="list-style-type: none"> Porniți robinetul. Dacă „dHE” nu este eliberat, deconectați fișa de rețea și sunați pentru reparații.



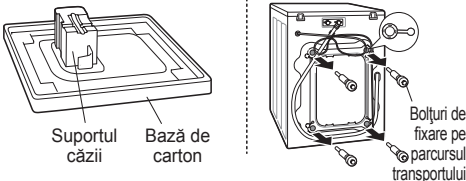

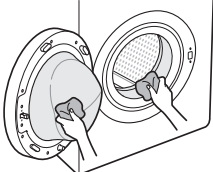
GARANȚIE

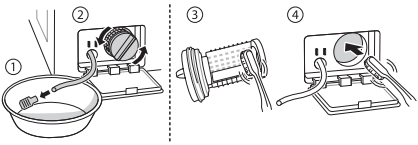
Această garanție limitată nu acoperă:

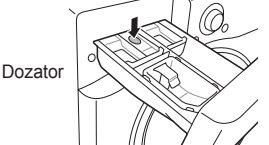
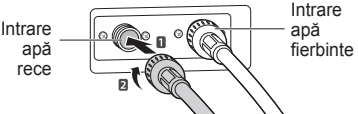
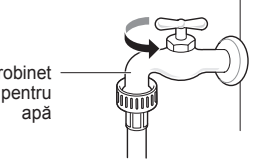
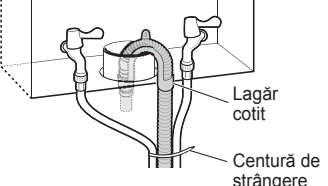
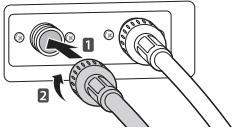
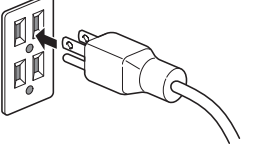
- Centrul de reparații nu livrează, ridică, instalează sau repară produsul; instrucțiuni pentru client referitoare la operarea produsului; repararea sau înlocuirea siguranțelor fuzibile sau corectarea cablajelor sau conductelor sau corectarea reparațiilor/instalațiilor neautorizate.
- Nefuncționarea produsului în timpul penelor de curent și întreruperi sau reparații electrice inadecvate.
- Deteriorările cauzate de conducte cu scurgeri sau defecte, conducte de apă înghețată, conducte de scurgere restricționate, alimentare cu apă nepotrivită sau întreruptă, sau alimentarea inadecvată cu aer.
- Defecțiunile rezultate de la operarea produsului într-o atmosferă corozivă sau contrară instrucțiunilor schițate în manualul proprietarului de produs.
- Deteriorările produsului cauzate prin accidente, plăgi, paraziți, fulgere, vânt, incendiu, inundație sau forță majoră.
- Deteriorarea sau defectarea provocată de modificări sau alterări neautorizate, sau utilizarea în alte scopuri decât domeniul de utilizare sau orice alte scurgeri de apă acolo unde unitatea nu a fost instalată corespunzător.
- Deteriorarea sau defectarea provocată de curent electric incorect, tensiune sau coduri de instalare, utilizare comercială sau industrială sau utilizarea de accesorii, componente sau produse de curățare consumabile care nu sunt aprobate de LG.
- Deteriorarea cauzată de transportul și manevrarea, inclusiv zgârieturi, urme de lovituri, așchii și/sau alte defectiuni la finisarea produsului, cu excepția cazului în care asemenea defectiuni rezultă din defecte ale materialelor sau mâinii de lucru.
- Deteriorarea sau lipsa articolelor la orice afișaj, cutie deschisă, la reducere, sau Produs recondiționat.
- Produsele cu numere seriale originale care au fost îndepărtate, alterate sau care nu pot fi determinate cu exactitate. Numerele modelelor și numerele seriale, deopotrivă cu facturile originale de vânzare, sunt necesare pentru validarea garanției.
- Creșterea costurilor de utilitate și a cheltuielilor suplimentare de utilitate.
- Reparațiile atunci când produsul dumneavoastră este utilizat în alte moduri decât cel obișnuit sau contrar instrucțiunilor schițate în manualul proprietarului de produs.
- Costurile asociate cu eliminarea produsului dumneavoastră de la centrul dumneavoastră de reparații.
- Eliminarea și îndepărtarea produsului dacă acesta este instalat în locație inaccesibilă sau nu este instalat în conformitate cu instrucțiunile de instalare publicate, inclusiv manualul de instalare și al proprietarului LG.
- Deteriorările rezultate din utilizarea necorespunzătoare, instalarea, repararea sau întreținerea improprie. Reparațiile improprie includ utilizarea pieselor neaprobate sau specificate de LG.

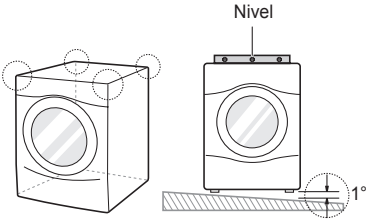
<p>Vibrațiile ciudate sau zgomotele provocate de neîndepărtarea bolțurilor de fixare sau a suportului căzii.</p>			<p>Îndepărtați bolțurile de fixare și suportul căzii.</p>
<p>Scurgeri cauzate de murdărie (păr, scame) pe garnitură și ușa de sticlă.</p>			<p>Curățați garnitura și ușa de sticlă.</p>

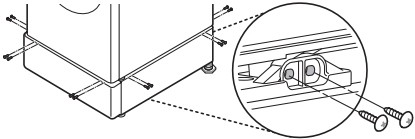
<p>Scurgerea nu are loc din cauza înfundării filtrului pentru pompă.</p>	<p>➔</p>		<p>Curățați filtrul pentru pompă.</p>
<p>Apa nu intră deoarece filtrele supapelor de intrare a apei sunt înfundate sau furtunurile pentru intrarea apei sunt îndoite.</p>	<p>➔</p>		<p>Curățați filtrul supapei de intrare sau reinstalați furtunurile de intrare a apei.</p>
<p>Apa nu intră deoarece este utilizat prea mult detergent.</p>	<p>➔</p>		<p>Curățați sertarul pentru dozarea detergentului.</p>
<p>Hainele sunt fierbinți sau calde după finalizarea ciclului de spălare deoarece furtunurile de admisie sunt instalate invers.</p>	<p>➔</p>		<p>Reinstalați furtunurile de intrare.</p>
<p>Alimentarea cu apă nu are loc deoarece robinetul nu este pornit.</p>	<p>➔</p>		<p>Porniți robinetul pentru apă.</p>
<p>Scurgerile cauzate de instalarea improprie a furtunurilor de scurgere sau furtun de scurgere înfundat.</p>	<p>➔</p>		<p>Reinstalați furtunul de scurgere.</p>
<p>Scurgerile cauzate de instalarea improprie a furtunului de admisie a apei sau utilizând furtunuri de intrare de la alte firme.</p>	<p>➔</p>		<p>Reinstalați furtunul de intrare.</p>
<p>Nici o problemă de alimentare provocată de conectarea slabă a cablului de alimentare sau problemă la priza electrică.</p>	<p>➔</p>		<p>Reconectați cablul de alimentare sau schimbați priza electrică.</p>

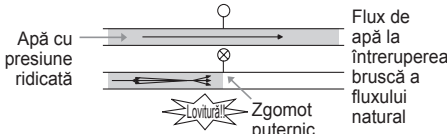
<p>Centrul de reparații nu livrează, ridică, instalează produsul sau pentru instrucțiunile referitoare la utilizarea produsului. Îndepărtarea și reinstalarea produsului.</p>			<p>Garanția acoperă doar defecte de fabricație. Operațiunile de reparație rezultate din instalarea improprie nu sunt acoperite.</p>
<p>Dacă toate șuruburile nu sunt instalate corect, lucrul acesta poate cauza vibrație excesivă (Doar model cu piedestal).</p>			<p>Instalați 4 șuruburi în fiecare colț (Total 16 EA).</p>
<p>Zgomot de ciocănit al apei când mașina de spălat se umple cu apă.</p>			<p>Ajustați presiunea apei prin răsucirea supapei pentru apă și a robinetului din casă.</p>

DATE DE OPERARE

Fișă de produs_Directiva comisiei 96/60/CE		
Marca înregistrată a furnizorului	LG	
Dispozitivul de identificare a modelului oferit de furnizor	FH4A8FDH(0~9)N	
Clasa de eficiență energetică a modelului este determinată în conformitate cu Anexa IV. Exprimat ca fiind „Clasă de eficiență energetică... pe o scară de la A (mai eficient) la G (mai puțin eficient)”. Acolo unde aceste informații sunt furnizate într-un tabel, lucrul acesta poate fi exprimat prin alte mijloace, dat fiind faptul că acestea reprezintă o scară de la A (mai eficient) la G (mai puțin eficient).	A	
Acolo unde informațiile sunt furnizate într-un tabel, și acolo unde unele aparate listate în tabel au primit o „Etichetă Eco a comunității” conform Reglementării (CEE) Nr 880/92, această informație poate fi inclusă aici. În acest caz, rândul pentru titlu va menționa „Etichetă Eco a comunității”, iar intrarea va consta într-o copie a semnului de pe eticheta Eco. Această prevedere este fără prejudiciu pentru cerințele din cadrul schemei UE cu etichetă Eco.	Fără/ Nu	
Consum de energie pentru spălare, rotire și uscare, în kWh per ciclu de operare complet, așa cum este definit în Anexa I nota V.	6,12	kWh/ciclu
Consumul de energie doar pentru spălare și rotire, în kWh per ciclu de spălare, așa cum, este definit în Anexa I nota VI.	1,17	kWh/ciclu
Clasa de performanță de spălare determinată în conformitate cu Anexa IV. Exprimat ca „Clasa de performanță de spălare... pe o scară de la A (mai ridicată) la G (mai scăzută)”. Acest lucru poate fi exprimat prin alte mijloace, dat fiind faptul că este evident că scara este de la A (mai ridicată) la G (mai scăzută).	A	
Eficiența de extracție a apei pentru un ciclu standard de spălare la 60°C, determinat în conformitate cu procedurile de testare ale standardelor armonizate la care se face referire în Articolul 1 (2). Exprimat ca „Apa rămasă după rotire ... % (ca producție a greutatea uscate a spălării)”.	44	%
Viteza maximă de rotire atinsă așa cum este definit în Anexa I nota VIII.	1400	rpm
Capacitatea de spălare a aparatului pentru un ciclu de spălare standard de 60°C, așa cum este definit în Anexa I nota IX.	9	kg
Capacitatea de uscare a aparatului pentru un ciclu de uscare standard „bumbac uscat”, așa cum este definit în Anexa I nota X.	6	kg
Consumul de apă pentru spălarea, rotirea și uscarea, în litri, per ciclu de operare complet, așa cum este definit în Anexa I nota IX.	140	litri/ciclu
Consumul de apă doar pentru spălare și rotire, în litri, per ciclu de spălare standard la 60°C (și rotație) determinat în conformitate cu procedurile de testare ale standardelor armonizate la care se face referire în Articolul 1 (2).	59	litri/ciclu
Timp de spălare și de uscare. Timp de program pentru ciclul de operare complet (spălare bumbac la 60°C și uscare „bumbac uscat”). Pentru capacitatea de spălare estimată, determinată în conformitate cu procedurile de testare ale standardelor armonizate la care se face referire în Articolul 1 (2).	779	min.
Consumul de energie și apă egal cu de 200 de ori consumul exprimat în puncte 5 (energie) și 12 (apă). Lucrul acesta trebuie exprimat precum „consum anual estimat pentru o gospodărie de patru persoane, utilizând întotdeauna uscătorul (200 de cicluri)”.	1224	kWh/an
	28000	litri/an
Consumul de energie și apă egal cu de 200 de ori consumul exprimat în puncte 6 (energie) și 13 (apă). Lucrul acesta va fi exprimat precum „consum anual exprimat pentru o gospodărie de patru persoane, care nu utilizează uscătorul (200 cicluri)”.	234	kWh/an
	11800	litri/an

Memo

