

UPUTSTVO ZA RUKOVANJE

# FRIŽIDER- ZAMRZIVAČ

Pre nego što pustite uređaj u rad, dobro pročitajte ovo uputstvo i sačuvajte ga za ubuduće.

## Registracija

Model i serijski broj se nalaze na poleđini aparata. Ovaj broj je jedinstven i ne nalazi se na drugim jedinicama. Trebalo bi da ovde zabeležite tražene informacije i da čuvate ovo uputstvo za upotrebu kao trajan dokaz o kupovini. Račun zakačite ovde.

Datum kupovine : \_\_\_\_\_

Prodavnica : \_\_\_\_\_

Adresa prodavnice : \_\_\_\_\_

Telefon prodavnice : \_\_\_\_\_

Broj modela : \_\_\_\_\_

Serijski broj : \_\_\_\_\_

# Sadržaj

Uvod	Važne sigurnosne instrukcije	4
	Nazivi delova	10
Instaliranje	Instaliranje	17
	Puštanje u rad	18
Upotreba	Kontrola temperature	19
	OPTIMALNO hladna zona	21
	Ekspres zamrzavanje	22
	Ekološki	22
	Samo-test	22
	Ključ	23
	On/Off	23
	Frižider	23
	Vita Light	24
	Alarm na vratima	24
	Pravljenje leda	25
	Odmrzavanje	25
	Dispenser za vodu	26
	Pregrada za flaše	28
	Pokretna staklena polica	28
	Zamrzivač	28
	Automatski ledomat	29
Saveti za čuvanje hrane	Čuvanje hrane	31
	Predlozi za uštedu energije	31
Čuvanje i održavanje	Opšte informacije	32
	Da preokrenete vrata	32
	Čišćenje	33
Rešavanje problema	Smart Diagnosis™	34
	Rešavanje problema	35

## Važne sigurnosne instrukcije

### OSNOVNE SIGURNOSNE MERE

Ovo uputstvo sadrži mnoge važne poruke u vezi bezbednosti. Uvek prvo pročitajte ove napomene i postupajte u skladu njima.

**▲** Ovo je simbol opomene. On vas opominje da pročitate poruku u vezi bezbednosti koja vas informiše o izlaganju opasnostima koje vas mogu usmrtiti ili povrediti, ili pak oštetiti proizvod. Sve poruke u vezi bezbednosti imaju prvo znak opasnosti i neku od napomena DANGER (OPASNOST), WARNING (UPOZORENJE) ili CAUTION (OPREZ). Te napomene označavaju sledeće:

**▲ OPASNOST** Ugrožavate svoj život i bićete ozbiljno povređeni ako ne sledite instrukcije.

**▲ UPOZORENJE** Postoji opasnost po život ili od ozbiljnog povređivanja ako ne sledite instrukcije.

**▲ OPREZ** Ukazuje na to da možete očekivati situacije u kojima ćete biti izloženi opasnostima, koje, ako se ne izbegnu, mogu dovesti do manjih ili blažih povreda, kao i do oštećenja proizvoda.

Sve poruke koje se odnose na vašu bezbednost će vam naznačiti o kakvom izlaganju opasnosti se radi, kako da smanjite šanse za povređivanje, i šta se može desiti ako ne postupite u skladu sa instrukcijama.

### ▲ UPOZORENJE

Da biste smanjili rizik od požara, strujnog udara ili povređivanja osoba koje koriste ovaj proizvod, treba da postupate u skladu sa osnovnim sigurnosnim merama, uključujući i sledeće. Pažljivo pročitajte sve ove instrukcije pre korišćenja uređaja.

#### 1. Prilikom povezivanja na napajanje

Treba da se koristi samo ona utičnica koja je za to namenjena.

- Korišćenje nekoliko uređaja preko jedne utičnice može dovesti do požara.
- Neispravan razvodnik struje može izazvati oštećenje ili kvarenje hrane i može da dovede do curenja dispenzera.



Pazite da priključak nije okrenut nagore ili da ne bude pritisnut sa zadnje strane frižidera.

Može se desiti da uđe voda unutra ili se može oštetiti priključak, što dovodi do požara ili strujnog udara.

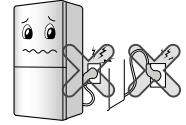

Pazite da ne pritisnete ili zgnječite kabal ako je frižider primaknut nakon isključenja iz struje za vreme instalacije.

To može dovesti do pojave požara ili strujnog udara.

Kada pomerate frižider od zida, pazite da ga ne prevrnete ili da ne oštetite kabal za dovod struje.

Pazite da se kabal ne savija ili da nije pritisnut nekim teškim predmetom koji ga može oštetiti.

To može oštetiti kabal i prouzrokovati požar ili strujni udar.



Nemojte da modifikujete ili produžavate glavni kabl.

Oštećenje kabla u električnom smislu, kao i nekih drugih delova, može prouzrokovati strujni udar ili požar.



Isključite frižider iz zida kada ga čistite, kada nešto radite na njemu ili kada menjate unutrašnju lampu.

- Takve stvari mogu da dovedu do strujnog udara ili do povređivanja.
- Kada menjate lampu u frižideru, proverite da nije izvađen gumeni prsten namenjen za sprečavanje pojave električnih varnica.



## Važne sigurnosne instrukcije

**Nemojte da izvlačite kabal ili da dodirujete priključak kada su vam ruke mokre.**

To može dovesti do strujnog udara ili povređivanja.

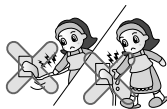

**Ako na utikaču ima vode ili prašine, obrišite to i čvrsto uključite utikač u utičnicu.**

Prašina, voda ili labavi priključak mogu dovesti do požara ili strujnog udara.



**Nemojte da izvlačite utikač povlačenjem kabla, već lepo uhvatite utikač na njegovom kraju.**

Ako ne radite ispravno može doći do strujnog udara, kratkog spoja ili požara.



**Budite sigurni oko uzemljivanja. Konsultujte kvalifikovanog električara ili servisera ako vam instrukcije za uzemljenje nisu potpuno jasne ili ako imate ikakvih sumnji o tome da li je aparat pravilno uzemljen.**

Nepravilno uzemljivanje može dovesti do kvara i strujnog udara.

**Proverite da li imate odgovarajuće uzemljenje za utikač.**

Ako se ne vodi računa o tome, to može dovesti do pojave požara.

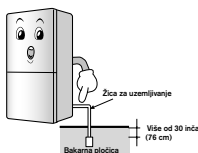

**Kada su kabal ili utikač oštećeni, ili kada je utičnica olabavljena, nemojte da ih koristite.**

To može dovesti do strujnog udara ili kratkog spoja koji može prouzrokovati požar.

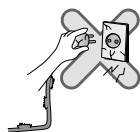

**Sačekajte bar 5 minuta kada isključujete i ponovo uključujete utikač.**

Ako ne uradite tako, može se desiti da zamrzivač ne radi kako treba.



## 2. Prilikom korišćenja frižidera

**Nemojte da stavljate na frižider teške predmete ili stvari koje mogu biti opasne (kao napr. posude sa tečnošću).**

Može se desiti da padnu prilikom otvaranja ili zatvaranja vrata, što može dovesti do povređivanja, strujnog udara ili požara.



**Nemojte da se oslanjate na vrata ili police na vratima, kao ni na kućni bife zamrzivača i komoru za hlađenje.**

Može se desiti da frižider padne ili da vam povredi ruke. Naročito pazite da se deca ne ponašaju na taj način.



**Pazite da deca ne ulaze u uređaj.** To može dovesti do opasnosti po život deteta.



**Snažno otvaranje i zatvaranje vrata frižidera može dovesti do toga da hrana iz frižidera ispadne i da vam povredi nogu, stoga budite oprezni.**

**Nemojte postavljati frižider na vlažnom mestu ili na mestima gde može doći do prskanja vode ili kiše.**

Dotrajnost izolacije električnih delova može dovesti do odvoda struje.



## Važne sigurnosne instrukcije

Nemojte da koristite u blizini ili da ostavljate unutar frižidera zapaljive materijale kao što su eter, benzin, alkohol, lekovi, tečni propan gas, sprejevi ili kozmetika.

To može dovesti do eksplozije ili požara.

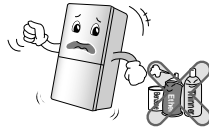

Nikako nemojte za osvežavanje frižidera da koristite sveću koja gori. Nemojte koristiti fen za kosu da biste sušili unutrašnjost frižidera, niti plamen sveće da biste uklonili neprijatne mirise.

To može prouzrokovati eksploziju ili požar.



Nemojte da ostavljate lekove ili istraživački materijal u frižider.

Kada se nešto što zahteva striktnu temperaturnu kontrolu stavi u frižider, može se desiti da se pokvari ili da dovede do neke neočekivane reakcije i izlaganju opasnosti.



Nemojte koristiti zapaljive sprejeve blizu frižidera.

To može dovesti do požara.

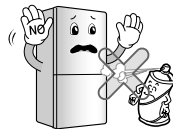

Izbegavajte zagrevanje uređaja.

Uređaj postavite daleko od mesta na kojima može doći do vatre, kao što su ona gde ističe zapaljivi gas.

To može dovesti do požara.



Nemojte da postavljate vaze, bokale, kozmetiku, lekove ili bilo kakve posude sa vodom na frižider.

To može dovesti do požara, strujnog udara ili povređivanja ako slučajno padne dole.



U slučaju nevremena i grmljavine, ili kada se uređaj ne koristi na duže vreme, isključite kabl iz utičnice.

Postoji opasnost od strujnog udara ili požara.

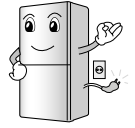

Nemojte popravljati frižider ako se on nalazi u vodi.

To može dovesti do strujnog udara ili požara.

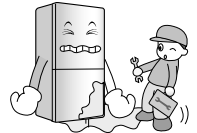

Kada se pojavi oticanje gasa, nemojte da pipate frižider ili priključak već odmah proventrite prostoriju.

- Od varnice se može javiti eksplozija, a zatim i požar ili opekotine.
- Pošto ovaj frižider koristi prirodan gas (izobutan, R600a), prirodni gas usklađen sa prirodom i okolinom, čak i male količine su zapaljive (80~90 g). Kada gas otiče zbog većeg oštećenja usled transporta, instalacije ili korišćenja, i najmanja varnica može da dovede do požara ili opekotina.

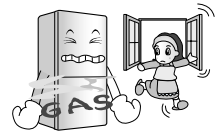

Nemojte da prskate frižider vodom ni spolja ni iznutra ili da ga čistite benzinom i razređivačem.

Oštećenje izolacije na električnim delovima može prouzrokovati strujni udar ili požar.



Kada se pojavi bilo kakav čudan miris ili dim iz frižidera, odmah isključite utikač iz zida i kontaktirajte servis centar.

Inače, to može dovesti do požara.

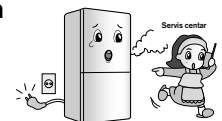

## Važne sigurnosne instrukcije

Nemojte dozvoljavati da bilo koja osoba osim kvalifikovanog majstora rastura, popravlja ili vrši izmene na frižideru. Nestručno rukovanje može dovesti do povređivanja, strujnog udara ili požara.

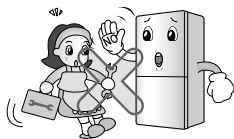

Nemojte koristiti frižider u svrhe koje nisu predviđene u domaćinstvu (skladištenje lekova ili uzoraka, korišćenje na plovnim objektima itd.)

To može dovesti do neočekivanog izlaganja opasnostima, kao što su napr. požar, strujni udar, kvarenje skladištenog materijala ili može dovesti do neke hemijske reakcije.

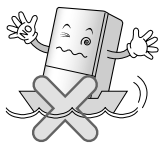

Prilikom odlaganja starog frižidera, skinite sve dodatne delove sa vrata.

Uradite tako da se deca ne bi igrala i nesmotreno zatvorila unutra.



Ovim uređajem ne treba da rukuju osobe (uključujući i decu) sa smanjenim fizičkim, senzornim ili mentalnim sposobnostima, ili osobe sa nedostatkom iskustva i znanja, sve dok nisu pod nadzorom ili dok ih oni koji su odgovorni za njih ne upute na instrukcije za korišćenje uređaja.

Deca treba da budu pod nadzorom da se ne bi igrala uređajem.

Postavite frižider na čvrstom i ravnom podu.

Postavljanje frižidera na nekom nestabilnom mestu može smrtno da povredi nekoga ako frižider padne prilikom otvaranja ili zatvaranja vrata.



Nemojte da stavljate ruke na metalnu šipku na izlazu hladnog vazduha, na poklopac, na dno frižidera, na rešetku otpornu na toplotu sa zadnje strane (izduvni otvor).

To može dovesti do strujnog udara ili povređivanja.

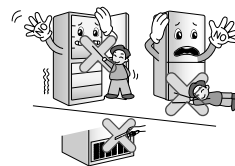

### ⚠ OPREZ

Nepostupanje u skladu sa ovim uputstvima može dovesti do povređivanja ili oštećenja kuće ili nameštaja. Zbog toga vas molimo da uvek budete obazrivi.

Nemojte mokrim rukama da dodirujete hranu ili posude u zamrzivaču.

To može prouzrokovati promrzline.



Nemojte stavljati hranu ispreturanu po frižideru.

Može se desiti da namirnice ispadnu prilikom otvaranja ili zatvaranja vrata i da povrede nekoga.

Nemojte da stavljate staklene flaše u zamrzivač.

Može se zalediti sadržaj unutar flaše tako da se ona polomi i da vas povredi.



Nemojte da stavljate ruke ispod frižidera.

Čelična ploča pri dnu može da vas povredi.



## Važne sigurnosne instrukcije

**Frižider nosite tako da držite dršku pri dnu sa prednje i pri vrhu sa zadnje strane.**

U suprotnom, može se desiti da vam isklizne frižider i da vas povredi. Pošto je ovaj uređaj težak, možete se povrediti ili može doći do neke nesreće ako ga prenosite sami.

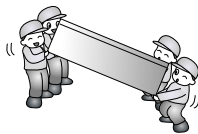

**Molimo vas da prilikom otvaranja ili zatvaranja vrata pazite da ne povredite osobe oko sebe.**

Prilikom otvaranja ili zatvaranja vrata može se desiti da se noga ili ruka uhvate u međuprostoru ili da se povredi dete pri ćošku.

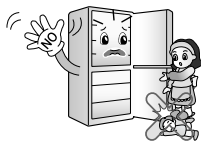

**Nemojte da stavljate bilo koje životinje u frižider.**

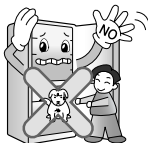

### Oprez

#### ▲ UPOZORENJE

- Ovaj frižider-zamrzivač mora biti pravilno instaliran i smešten u skladu sa instrukcijama o instaliranju.
- Nikad ne isključujte frižider tako što ćete vući kabal za dovod struje. Uvek čvrsto uhvatite utikač i povucite ravno napred iz utičnice.
- Kada ste uključili frižider-zamrzivač, ne dodirujte hladne površine u zamrzivaču, posebno kada su vam ruke mokre ili vlažne. Koža može da se zalepi za ove izuzetno hladne površine.

### Dostupnost utikača

Utikač frižidera-zamrzivača treba da bude u lako dostupnom položaju kako bi se aparat brzo isključio iz struje u hitnom slučaju.

### Zamena kabla za dovod struje

Ako je kabal za dovod struje oštećen, on mora biti zamenjen od strane proizvođača ili njegovog agenta servisera ili slične kvalifikovane osobe kako bi se izbegla nesreća.

### Opasnost

Rizik da se dete zarobi.  
Pre nego bacite stari frižider ili zamrzivač, skinite vrata.  
Ostavite police na mestu kako dete ne bi moglo lako da upuzi unutra.

### Nemojte ostaviti

- Nemojte ostaviti niti koristiti benzin ili druge zapaljive gasove i tečnosti u blizini ovog ili nekog drugog aparata.
- U ovaj aparat ne stavljajte eksplozivne materije, kao što su aerosol limenke sa zapaljivim gorivom.

### Uzemljenje

U slučaju kratkog spoja, uzemljenje smanjuje rizik od strujnog udara tako što obezbeđuje žicu za odvođenje električne struje. Kako biste sprečili mogući strujni udar, ovaj aparat mora biti uzemljen. Nepravilna upotreba utikača za uzemljenje može prouzrokovati strujni udar.



## Važne sigurnosne instrukcije

### ▲ UPOZORENJE

- ▲ Pazite da nema prepreka na otvorima za ventilaciju u aparatu ili u kućištu aparata.
- ▲ Nemojte koristiti mehanička sredstva ili druga sredstva da ubrzate proces odmrzavanja, osim onih preporučenih od proizvođača.
- ▲ Nemojte oštetiti krug sredstva za hlađenje.
- ▲ Ne koristite električne aparate unutar odeljka za čuvanje hrane, ukoliko oni nisu preporučeni od proizvođača.
- ▲ Sredstvo za hlađenje i izolacioni gas koji se koriste kod ovog aparata zahtevaju posebnu proceduru prilikom odlaganja. Kada odlazete ova sredstva, molimo vas da konsultujete agenta servisera ili sličnu kvalifikovanu osobu.



Ovaj aparat sadrži malu količinu izobutan sredstva za hlađenje (R600a), prirodnog gasa koji je u velikoj meri u skladu sa prirodom, ali koji je zapaljiv. Kada prevozite i instalirate aparat, trebate paziti da ni jedan deo kruga sredstva za hlađenje ne oštetite. Sredstvo za hlađenje koje iscuri iz cevi može da se zapali ili da izazove povredu oka. Ako primetite da sredstvo za hlađenje curi, izbegavajte svaki plamen ili potencijalno zapaljive izvore i provetrite sobu na nekoliko minuta.

Kako biste izbegli da se stvori zapaljiva mešavina gasova i vazduha ako se dogodi da sredstvo za hlađenje procuri, veličina sobe u koju ste stavili aparat treba da bude u skladu sa količinom sredstva za hlađenje koji se koristi u aparatu. Prostorija mora imati 1 m<sup>2</sup> za svakih 8 g R600a sredstva za hlađenje unutar aparata. Količina sredstva za hlađenje u vašem aparatu je prikazana na identifikacionoj pločici unutar aparata. Nikad ne palite aparat koji pokazuje bilo kakve znake oštećenja. Ako imate bilo kakve sumnje, konsultujte vašeg prodavca.

### ▲ OPREZ

- Ako je zidna utičnica labavo pričvršćena, nemojte utaknuti kabal za dovod struje. Može doći do strujnog udara ili požara.
- Nikad ne isključujte aparat iz utičnice tako što ćete vući kabal. Uvek čvrsto uhvatite utikač i povucite ga pravo napred iz utičnice. Mogli biste iskopčati neku žicu i proizvesti kratak spoj.
- Ne koristite mokru ili vlažnu krpnu kada čistite utikač. Uklonite sve strane materije sa stubića utikača. Inače postoji rizik od požara.
- Nakon što isključite aparat iz utičnice, sačekajte bar pet minuta pre nego ga ponovo uključite u zidnu utičnicu. Nenormalan rad zamrzivača može prouzrokovati materijalnu štetu.
- Ako aparat nećete koristiti duže vremena, izvucite utikač iz utičnice. Svaki kvar na izolaciji može prouzrokovati požar.
- Nemojte pustiti decu da dodiruju ili da se igraju sa kontrolnim panelom na prednjoj strani aparata.
- Sredstvo za hlađenje koje se koristi u ovom frižideru/zamrzivaču i gasovi u izolacionom materijalu zahtevaju posebnu proceduru prilikom odlaganja. Pazite da ni jedna cev na pozadini aparata nije oštećena pre odlaganja.

### ▲ UPOZORENJE

Molimo vas, donje fičke nemojte prati u mašini za pranje sudova; visoka temperatura može da ošteti korpe tako da se one ne mogu više koristiti.

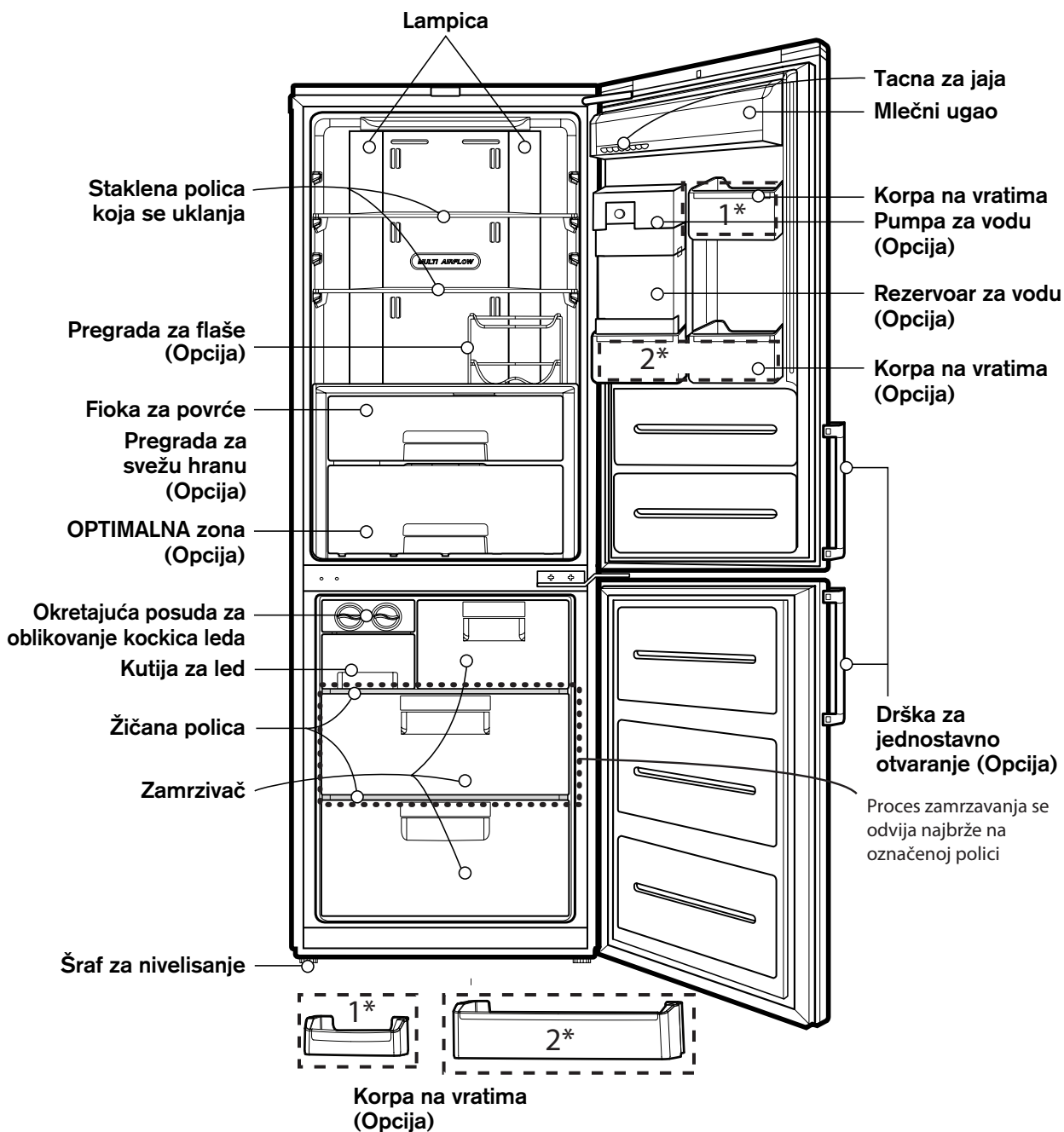

Naziv modela : GB7138\*\*\*\*

**Napomena**

Ako primetite da neki delovi nedostaju na vašem aparatu, može biti da se oni koriste samo kod drugih modela. (Npr. "OPTIMALNA zona" nije uključena u sve modele.)

# Nazivi Delova

**Modela: GB5219\*\*\*\***

**GB5237\*\*\*\***

**GB5240\*\*\*\***

**GB\*530\*\*\*\*\***

**GB\*539\*\*\*\*\***

GB5219\*\*E\*

GB5237\*\*E\*

GB5240\*\*A\*

GB\*530\*\*CF\*

GB\*539\*\*CF\*

GB5219\*\*F\*

GB5237\*\*F\*

GB5240\*\*C\*

GB\*530\*\*CP\*

GB\*539\*\*CP\*

GB\*530\*\*QP\*

GB\*539\*\*QP\*

GB\*530\*\*QW\*

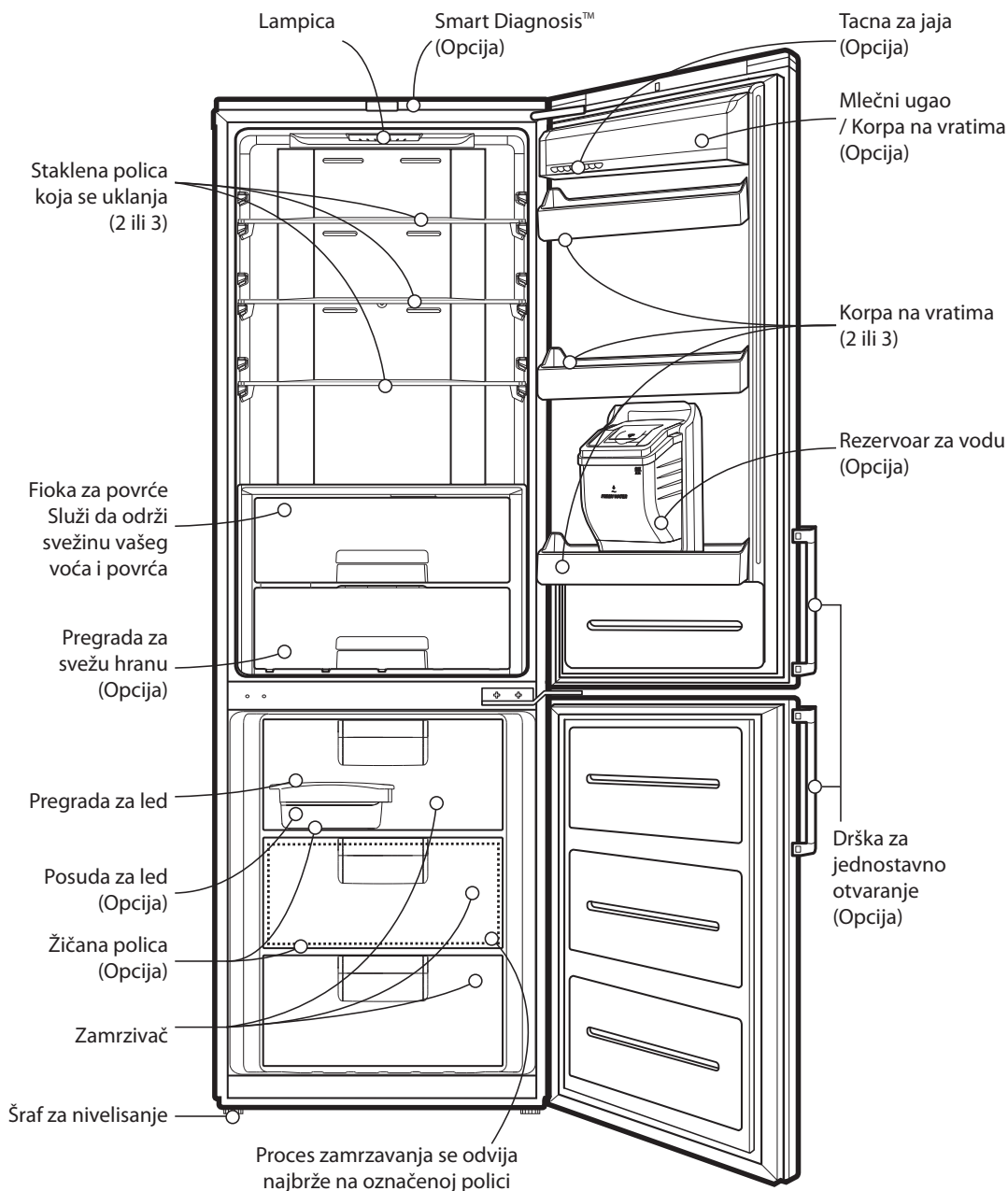

## Napomena

Ako primetite da neki delovi nedostaju na vašem aparatu, može biti da se oni koriste samo kod drugih modela.

# Nazivi Delova

**Modela:** GB5234\*\*\*\*  
 GB5237\*\*\*\*  
 GB5240\*\*\*\*  
 GB\*539\*\*\*\*

GB5234\*\*H\*    GB5234\*\*I\*  
 GB5237\*\*G\*    GB5237\*\*J\*    GB5237PMG  
 GB5240\*\*D\*  
 GBB539\*\*H\*\*    GB\*539\*\*QW\*

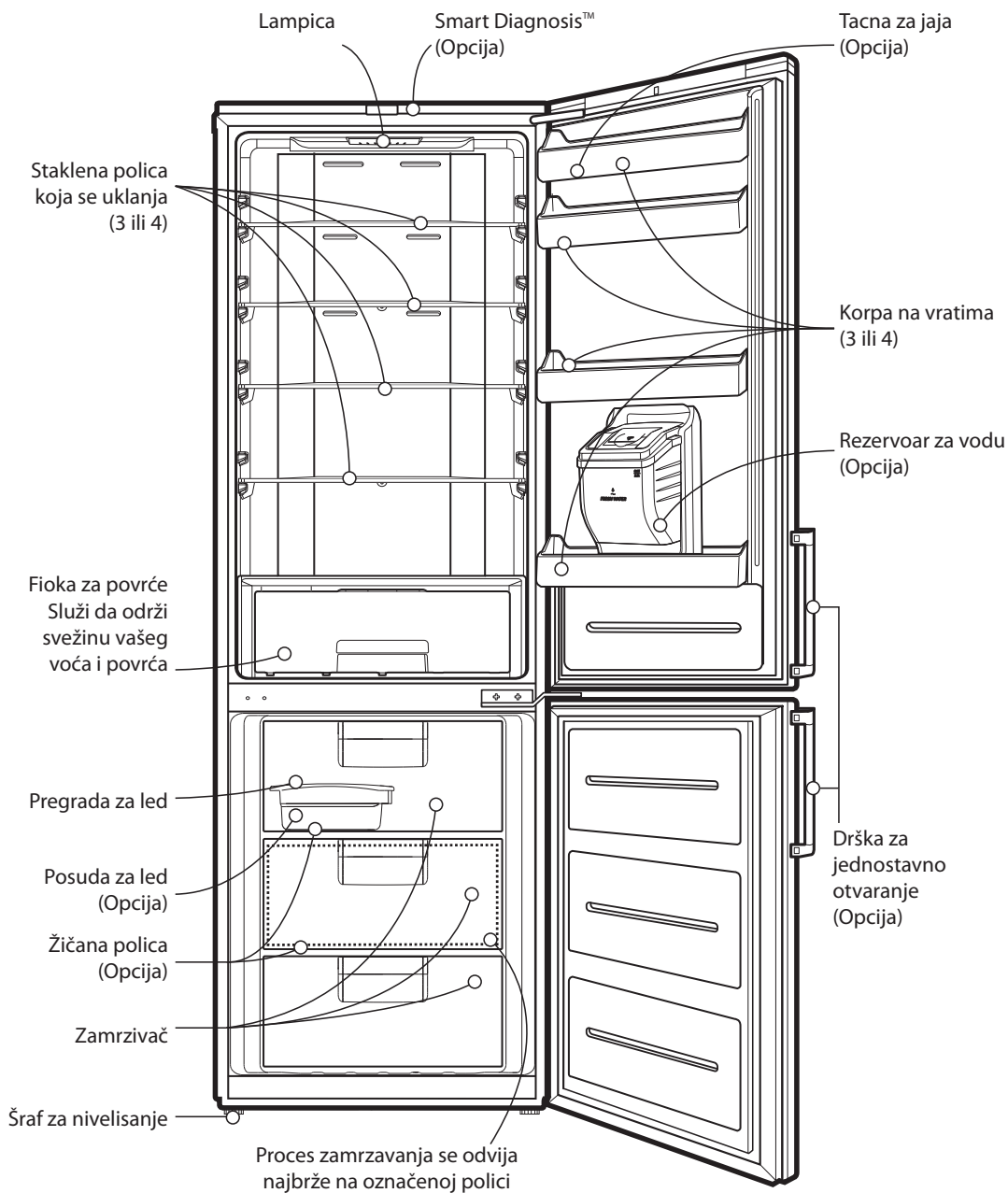

## Napomena

Ako primetite da neki delovi nedostaju na vašem aparatu, može biti da se oni koriste samo kod drugih modela.

## Nazivi delova

Naziv modela : GB5240\*\*\*\*

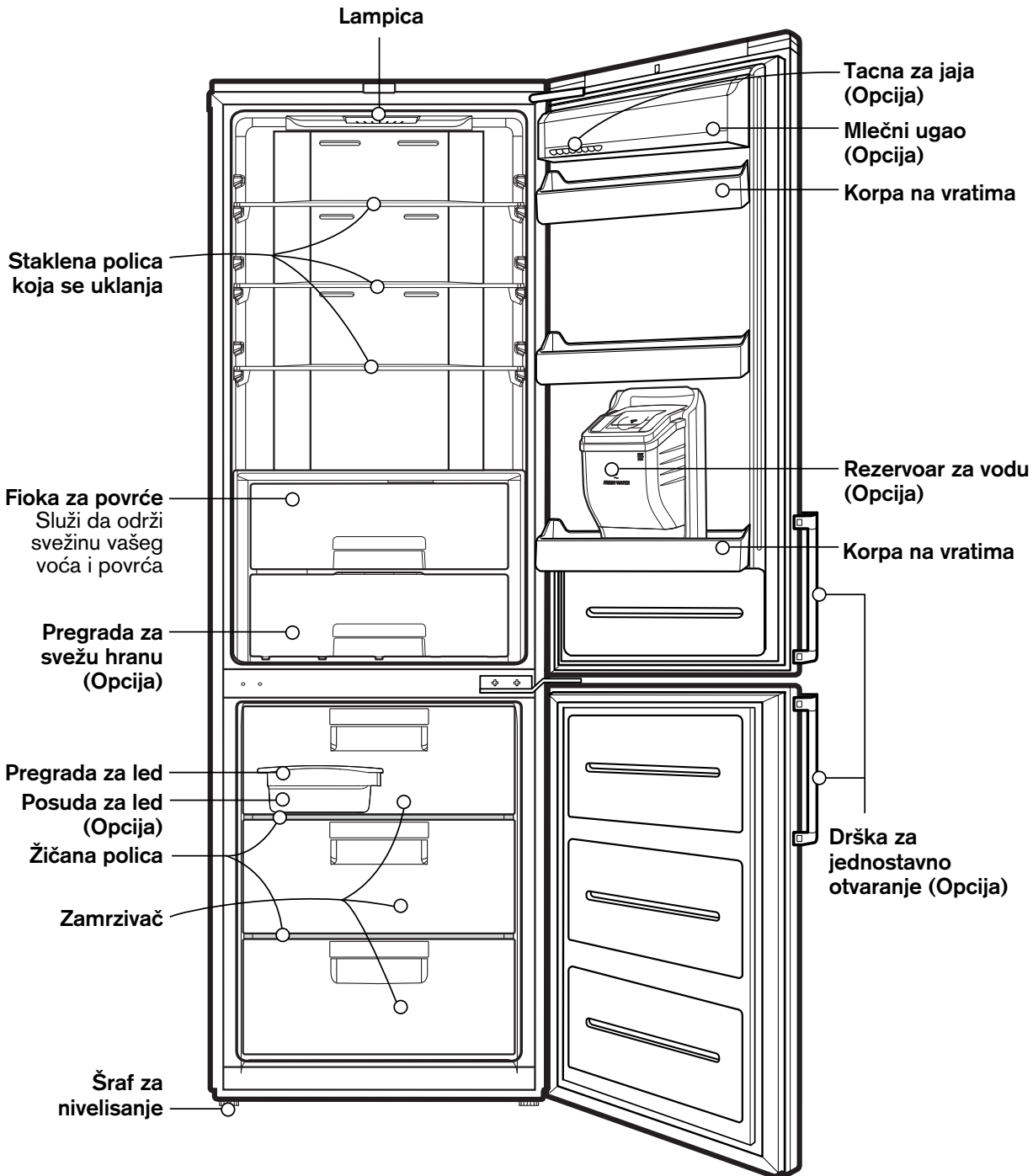

### Napomena

Ako primetite da neki delovi nedostaju na vašem aparatu, može biti da se oni koriste samo kod drugih modela.

Naziv modela : GB5237\*\*\*\*

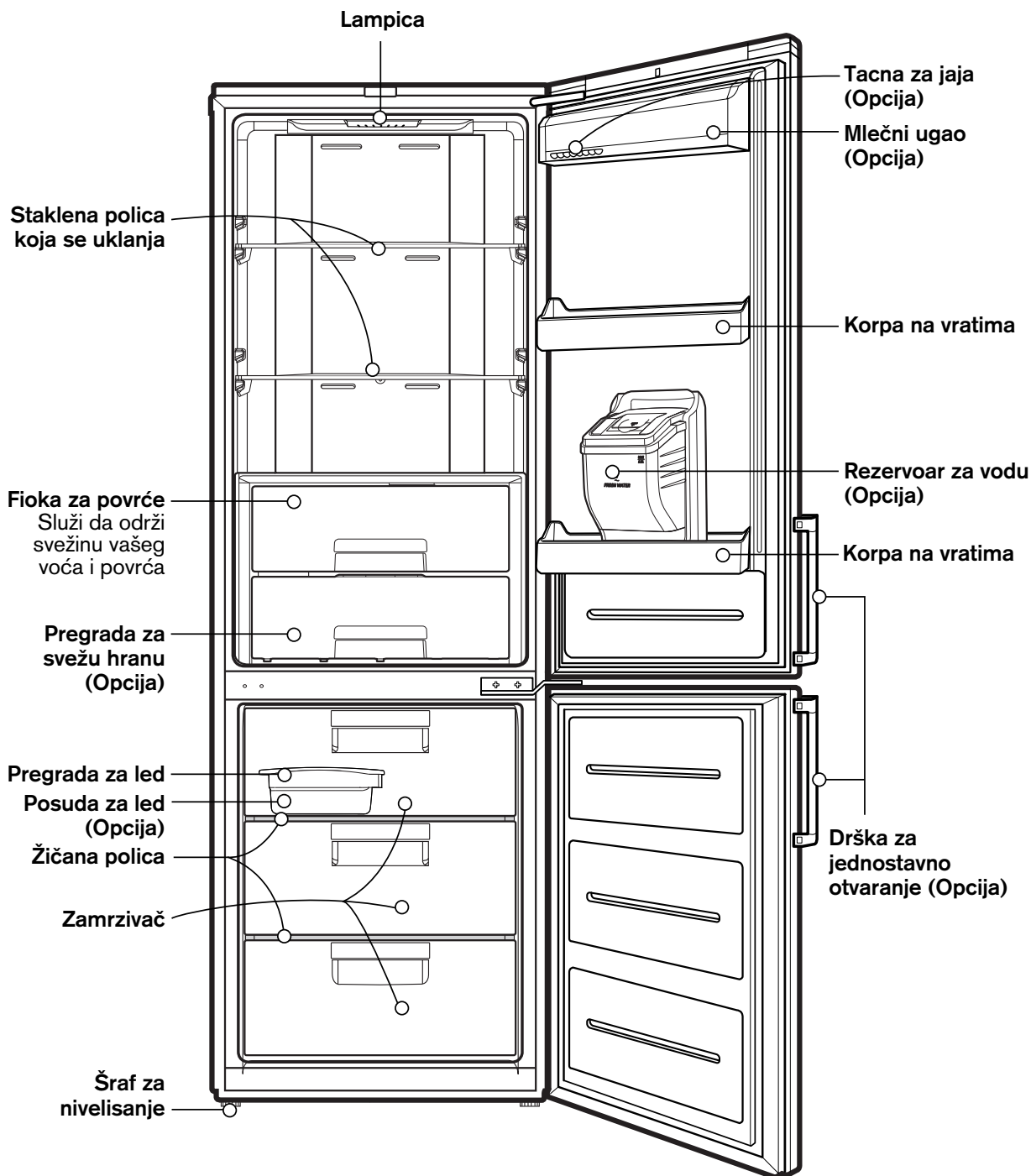

### Napomena

Ako primetite da neki delovi nedostaju na vašem aparatu, može biti da se oni koriste samo kod drugih modela.

## Nazivi delova

Naziv modela : GB5234\*\*\*\*

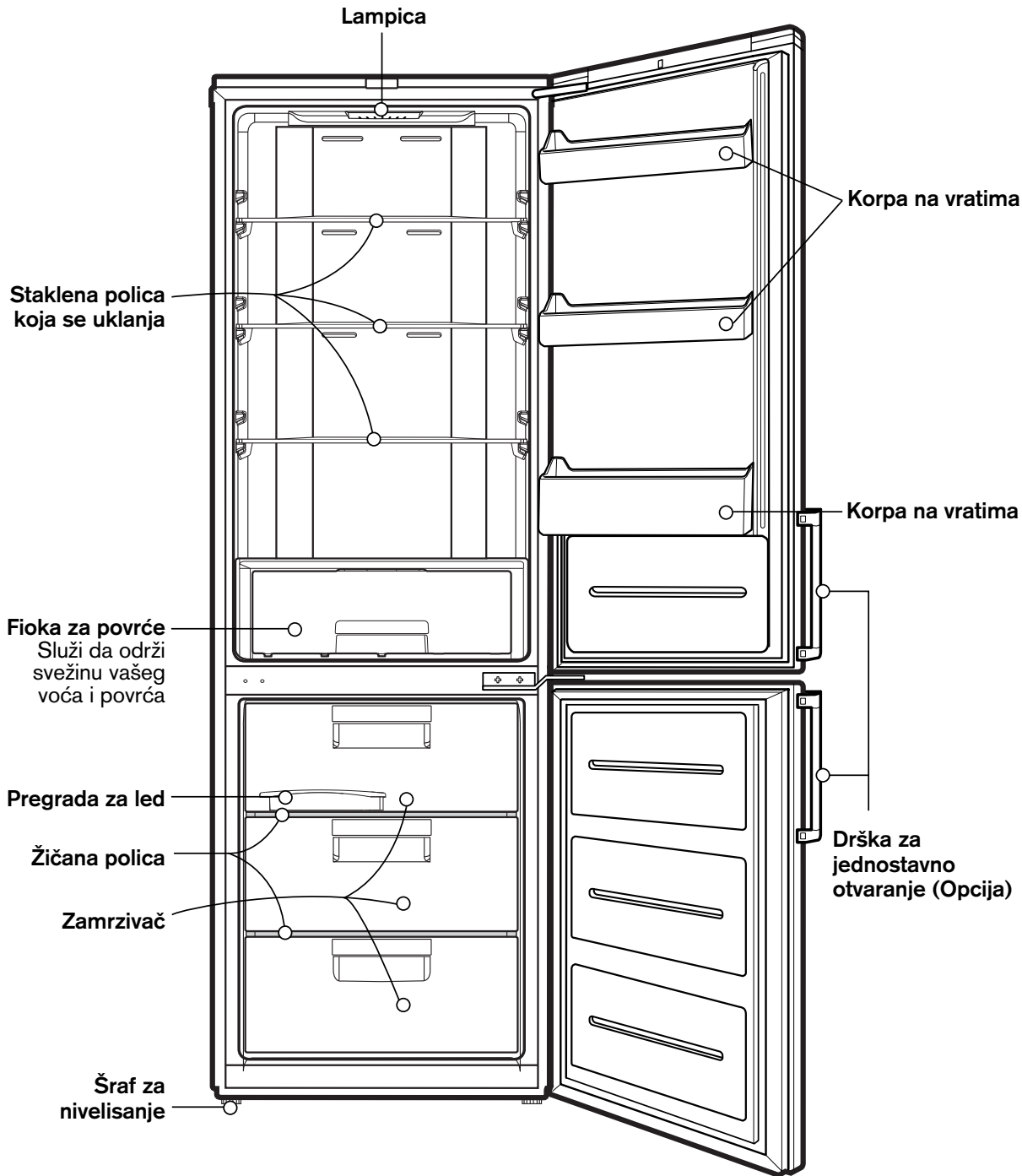

### Napomena

Ako primetite da neki delovi nedostaju na vašem aparatu, može biti da se oni koriste samo kod drugih modela.



## Instaliranje

1. Odaberite dobru lokaciju.  
Stavite frižider-zamrzivač na mesto gde ćete ga lako koristiti.
  2. Izbegavajte da ga stavite u blizini izvora toplote, na direktno sunčevo svetlo ili u vlagu.
  3. Da biste obezbedili pravilnu cirkulaciju vazduha oko frižidera-zamrzivača, ostavite dovoljno prostora sa obe strane, kao i odozgo, i neka rastojanje od zida sa zadnje bude bar 2 inča (5 cm).
  4. Da biste izbegli vibracije, aparat mora biti nivelisan.  
Ako treba, podesite šrafove za nivelisanje da kompenzujete neravnine na podu.  
Prednja strana treba da je malo viša od zadnje strane kako bi se vrata lakše zatvarala.  
Šrafove za nivelisanje ćete lako okrenuti ako lagano nagnete kućište aparata.  
Okrenite šrafove za nivelisanje u smeru suprotnom kazaljci na satu (↺) da podignete aparat, a u smeru kazaljke na satu (↻) da ga spustite.
  5. Temeljito očistite frižider/zamrzivač i obrišite svu prašinu koja se nakupila tokom transporta.
  6. Instalirajte dodatke kao što su kutija za led, itd. na njihova mesta. Oni su zapakovani zajedno kako bi se sprečilo moguće oštećenje tokom transporta.
  7. Uključite kabal za dovod struje (ili utikač) u utičnicu. Ne priključujte druge aparate na istu utičnicu.
- Važi samo kod nekih modela:*
8. Kako bi osigurala potrebna cirkulacija vazduha, trebali biste ostaviti dovoljno prostora sa strana, kao i sa gornje i zadnje strane frižidera-zamrzivača. Postavite graničnike u gornje uglove na ploči kao što je prikazano na slici 1. Graničnici (2) se nalaze u komori frižidera.

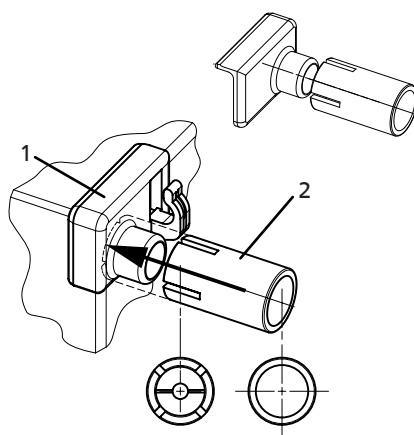

Sl. 1. Postavite graničnik (2) u ugao (1) i gurnite do kraja.

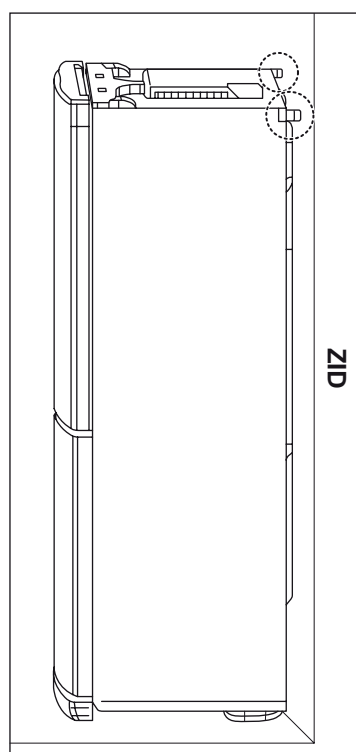

Sl. 2. Gurnite frižider uza zid.

## Predviđeno korišćenje uređaja

Ovaj aparat je namenjen za korišćenje u domaćinstvu i u drugim sličnim uslovima kao što su

- primena u kuhinjama za osoblje u prodavnicama, kancelarijama i drugim radnim okruženjima;
- u smeštajima na selu i od strane gostiju u hotelima, motelima i drugim stambenim okruženjima;
- smeštaju u kom se nudi noćenje sa doručkom;
- u ugostiteljstvu i sličnim primenama koje ne uključuju prodaju.

## Puštanje u rad

Kada ste instalirali frižider/zamrzivač, pustite ga da radi 2-3 sata da se stabilizuje na normalnu radnu temperaturu pre nego ga napunite svežom ili smrznutom hranom. Ako izvučete utikač iz utičnice, sačekajte 5 minuta pre nego ga ponovo upalite. Vaš frižider/zamrzivač je sada spreman za upotrebu.

## Napomena

### Nemojte pomerati frižider dok frižider radi.

Kompresor može privremeno emitovati zvuk zveckanja.

(To je normalno i ne utiče na rad ili vek trajanja kompresora.

Zveckanje prestaje kada frižider uđe u stanje mirovanja.)

## Klasa klime

Uređaj je predviđen da radi na ograničenom opsegu sobne temperature, u zavisnosti od klimatske zone. Nemojte koristiti uređaj pri temperaturama izvan tog opsega. Klasa klime vašeg uređaja je označena na nalepnici sa tehničkim opisom u pregradi frižidera.

Klasa	Simbol	Opseg sobne temperature u °C
Produženo umerena	SN	+10 ~ +32
Umerena	N	+16 ~ +32
Suptropska	ST	+16 ~ +38
Tropska	T	+16 ~ +43

# Kontrola temperature

Vaš frižider-zamrzivač ima kontrole koje vam omogućavaju da regulišete temperaturu u frižideru i zamrzivaču.

## Displej za kontrolu temperature

### Podešavanje temperature i funkcija

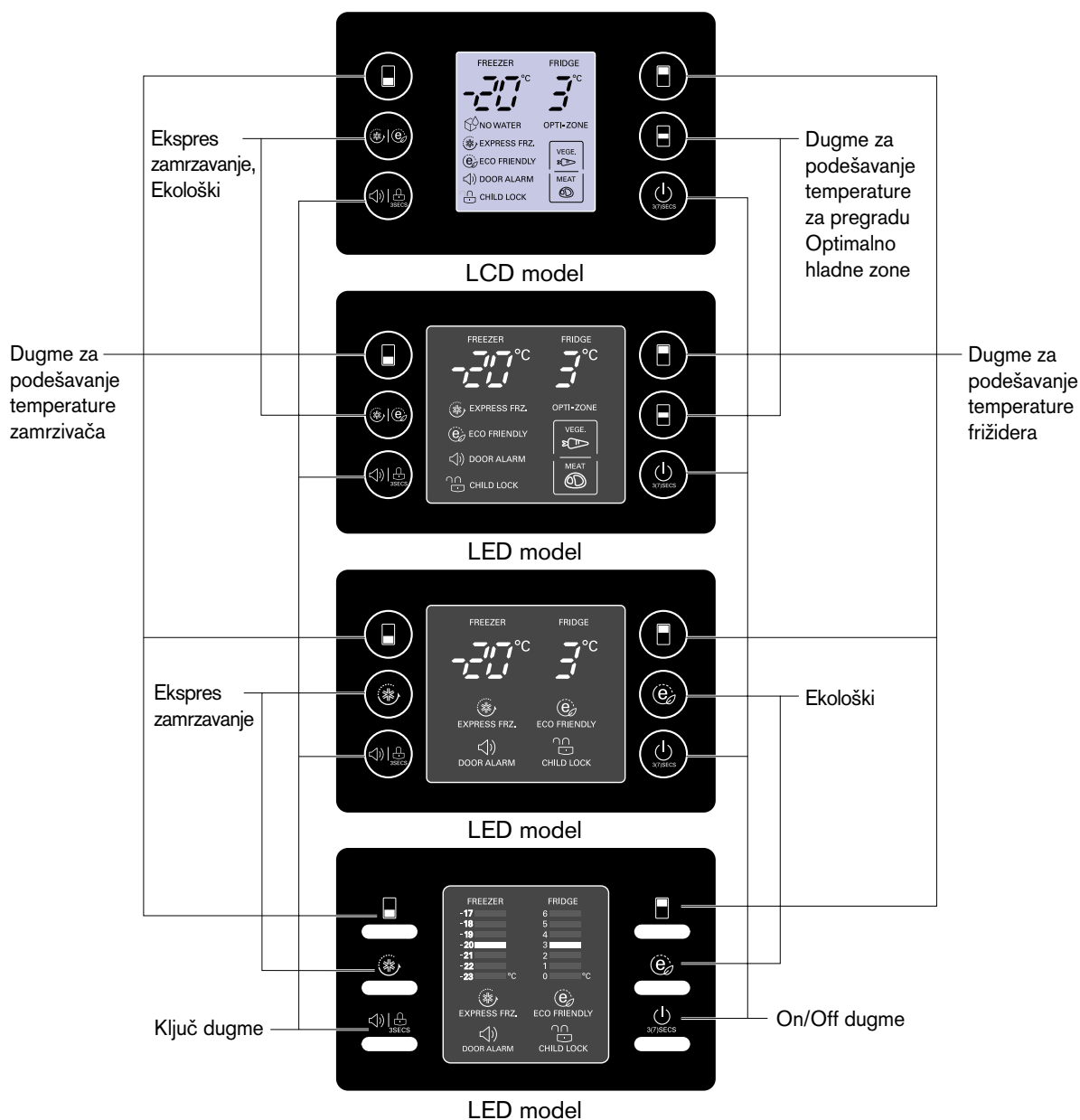

### Napomena

Sve funkcije podešavanja na modelu LCD se aktiviraju nakon pritiska na bilo koje dugme.

# Displej za kontrolu temperature

## Podešavanje temperature i funkcija

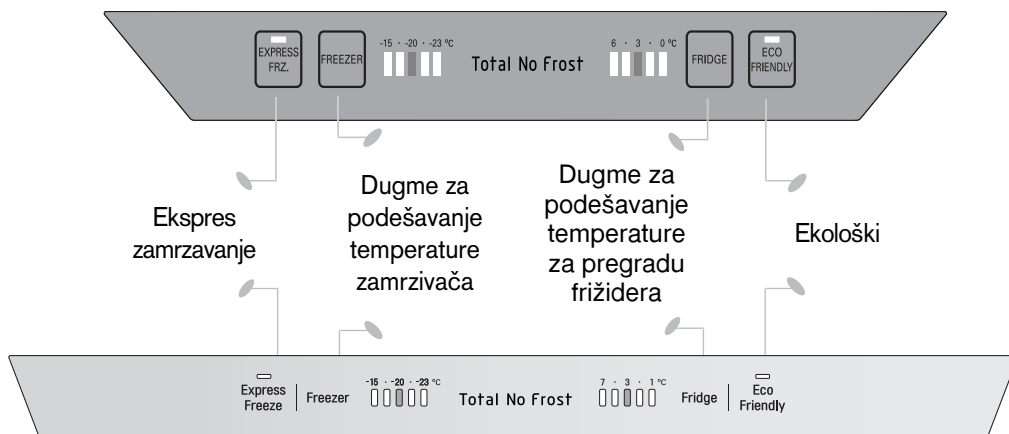

## Kako podesiti temperaturu u frižideru i zamrzivaču

- Početna temperatura zamrzivača je  $-20^{\circ}\text{C}$ , a frižidera je  $3^{\circ}\text{C}$ .

Sada možete podesiti temperaturu kako želite.



LCD model



LED model

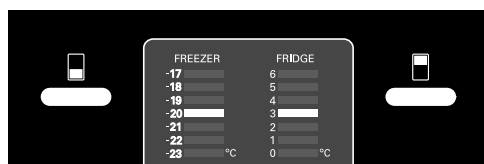

LED model

< Spoljni tip >



< Unutrašnji tip >

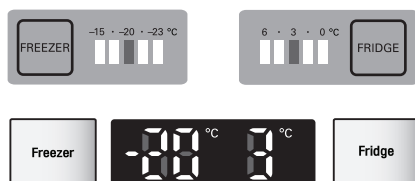

## Napomena

Stvarna unutrašnja temperatura varira u zavisnosti od stanja hrane, a prikazana temperatura za podešavanje je u stvari ciljna temperatura, a ne stvarna temperatura unutar frižidera.

Funkcija hlađenja je slaba u početku. Podesite temperature kao što je gore prikazano nakon što ste koristili frižider minimum 2-3 dana.

## OPTIMALNO hladna zona (Opcija)

- Pritiskom na dugme, stavite povrće, voće (na relativno nisku temperaturu čuvanja) ili druge vrste hrane, kao npr. meso koje treba da se odmrzne.

### Način korišćenja

- Možete odabrati optimalnu temperaturu u zavisnosti od vrste hrane koju čuvate.

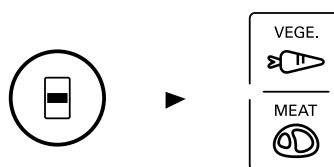

- Dostupne su 2 postavke za izbor temperature i to za voće i povrće ( $2^{\circ}\text{C}$ ), a za meso i ribu ( $-1^{\circ}\text{C}$ ).
- Povrće i hrana za rashlađivanje zahtevaju održavanje vlažnosti, a meso i riba se mogu čuvati tako da ostanu još svežiji, zavisno od hrane koja se čuva.
- Kada se pritisne dugme "VEGE.", optimalna zona vrši hlađenje.
- Temperatura zone hlađenja se održava u opsegu  $-2^{\circ}\text{C}$ ~ $3^{\circ}\text{C}$  nezavisno od temperature okoline. Zona rashlađivanja je specijalna temperaturna zona.

OPTI-ZONE



## Ekspres zamrzavanje

- Molimo vas da odaberete ovu funkciju za brzo zamrzavanje.
- Ova funkcija se koristi kada želite da brzo smrznete hranu. Pritisnite jednom dugme Express Frz. i počinje operacija brzog zamrzavanja i lampica je uključena.
- Express Frz. funkcija traje oko 3/24 sata. Kada se operacija završi, aparat se automatski vraća na prethodnu podešenu vrednost temperature. Ako želite da zaustavite operaciju brzog zamrzavanja, pritisnite Express Frz. dugme još jedanput, lampica se gasi, operacija se zaustavlja i frižider se vraća na prethodno podešenu vrednost temperature.

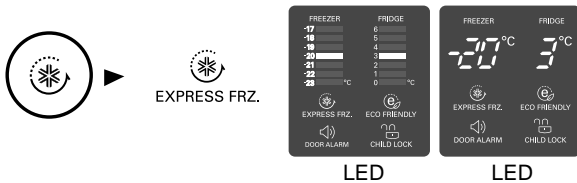

< Spoljni tip >



< Unutrašnji tip >



- Znak strelice ostaje kada je funkcija na On nakon što zatreperi 4 puta kada funkciju Express Frz. okrenete na On (upalite).

## Ekološki

- Ova funkcija prebacuje vaš frižider/zamrzivač u mod uštede energije koji je koristan kada ste na primer na godišnjem odmoru jer se time šteti potrošnja energije. Pritiskom na dugme "EKOLOŠKI" počinje operacija sa upaljenom lampicom, a ponovnim pritiskom na dugme operacija se zaustavlja.

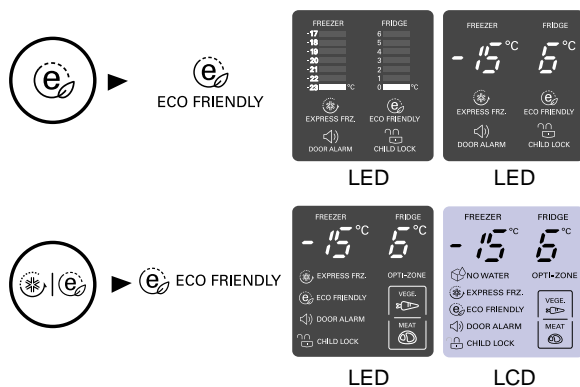

< Spoljni tip >



< Unutrašnji tip >



## Napomena

Kada je uključen ekološki mod Eco Friendly (tj. postavljen na "ON"), ostala dugmad neće biti u funkciji. Kada se vratite sa odmora, isključite ekološki Eco Friendly mod tako da ostala dugmad mogu opet da se koriste i da se frižider vrati na prethodne temperaturne postavke.

## Samo-test

- Ova funkcija automatski otkriva kvar u proizvodu tokom upotrebe frižidera.
- Ako na proizvodu postoji kvar i on ne radi kada pritisnete bilo koje dugme i nema normalnih indikacija, ne gasite ga i odmah pozovite lokalni servis centar.
- Ako ga ugasite, serviseru će trebati puno vremena da otkrije koji deo je pokvaren.

## Ključ

### Za LED model

- Pritiskom na ovo dugme, druga dugmad prestaju da rade.
- “Zaključavanje” ili “otključavanje” se ponavlja svaki put kada pritisnete LOCK dugme. (Da biste “zaključali” ili “otključali” pritisnite dugme LOCK na tri sekunde).
- Kada ste aktivirali LOCK funkciju, druga dugmad neće raditi kada ih pritisnete.



< Spoljni tip >

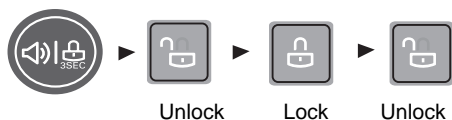

### On/Off

- Pritiskom na ovo dugme frižider se uključuje (On) ili isključuje (Off).
- ON ili OFF se ponavlja kad god se pritisne dugme ON/OFF. (Za isključivanje (“OFF”) pritisnite dugme “ON/OFF” 3~7 sekundu. Za uključivanje (“ON”) pritisnite dugme “ON/OFF” na 1 sekunde.)

## Frižider

(Važi samo kod nekih modela)

U Fresh '0' zoni

Čuvajte samo meso i ribu.



Ako se tu čuvaju voće i povrće, mogu da se zamrznu.

Temperatura “Fresh 0 Zone” se može menjati postavkama koje su dole prikazane.

Kada je frižider postavljen na 6°C, FRESH 0 ZONE ima 4 ±2°C.

Kada je frižider postavljen na 3°C, FRESH 0 ZONE ima 0 ±2°C.

Kada je frižider postavljen na 0°C, FRESH 0 ZONE ima -3 ±2°C.

## Skidanje poklopca sklopa

### Za Roller model

Prilikom vađenja fioke za povrće, izvučite fioku, pa je podignite.

1. Podignite prednji deo poklopca sklopa i lagano ga povucite ka sebi.
2. Malo nagnite poklopac sklopa na jednu stranu.
3. Izvučite poklopac sklopa.

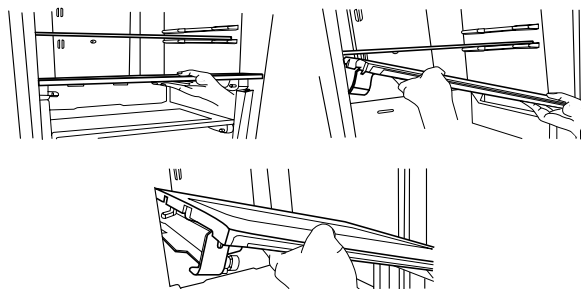

## Vita Light (Opcija)

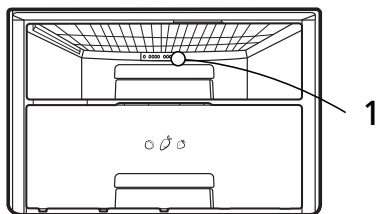

1. LED lampa automatski radi po ceo dan. To omogućava da povrće nastavi fotosintezu. Vita Light diode se nalaze sa zadnje strane fiok za povrće.

- Gledanje u lasersku svetlost nekim optičkim instrumentima (npr. teleskopom, dvogledom, naočarima ili lupom) može da ošteti vaše oči.
- LED diode će raditi automatski. Nemojte da ih otvarate. Kontaktirajte kvalifikovanog servisera ako se pojavi bilo kakav kvar u vezi LED dioda.

### ⚠ OPREZ

- Korišćenje upravljača, regulatora ili postupaka sa performansama drugačijim od onih koje su ovde opisane mogu dovesti do opasnog izlaganja radijaciji.

## Kako da odvojite fioku za povrće

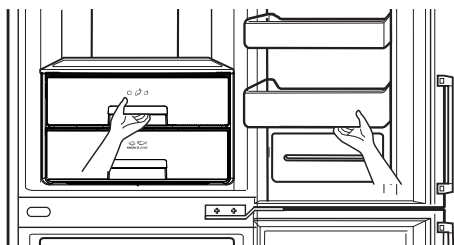

Uklonite donju korpu sa vrata tako što ćete je podići.  
Povucite fioku dok se ne zaustavi a zatim je blago podižuci izvucite.

## Skidanje fiok za povrće ili fiok optimalne zone (Opcija)

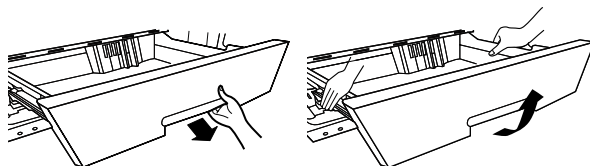

### Model sa šinama

Kada hoćete da razdvojite fioku za povrće i optimalnu zonu, povučite povrće ka vama i onda podignite fioku obema rukama.

## Alarm na vratima

- Kada su vrata frižidera otvorena neko vreme, čuje se alarm. Molimo vas da kontaktirate lokalni servis centar ako se alarm čuje i dalje nakon što ste zatvorili vrata.
- Možete da birate da li će alarm biti uključen ili isključen kratkim pritiskom na dugme alarma.

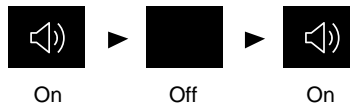

On

Off

On



## Pravljenje leda

- Izvučite okretajuću posudu za pravljenje kockica leda, napunite je i vratite je na svoje mesto.

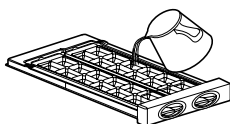
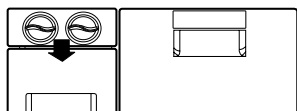

- Led će ispadati u posudu za skupljanje leda okretanjem ručice za odvajanje leda ove pregrade.

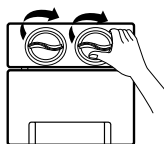

- Ovaj prostor možete koristiti za pravljenje kockica leda, ali isto tako ga možete koristiti i za čuvanje smrznute hrane.

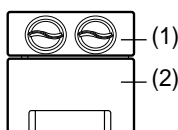

Skidanje okretajuće posude za pravljenje kockica leda (1) (Twist ice maker) vrši se kao što je prikazano na slici.

### Napomena

- Okretanje ručice za odvajanje leda pre nego što je on potpuno smrznut može dovesti do toga da se voda prosipe u posudu za skupljanje leda i da spoji led međusobno.
- Izvadite led iz posude za kockice leda i nemojte da sipate vodu unutra da biste opet pravili led. Posuda za čuvanje leda se može zamrznuti i pući.
- Kada se pravi led, predviđeno je da on pada na dno posude da bi ona mogla da se izvuče. Pazite da ne prepunite posudu ledom.

## Pravljenje leda

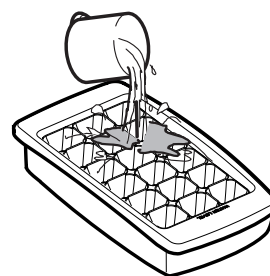

- Izvučite posudu sa pregradom za led. Napunite pregradu za led vodom do označenog nivoa i vratite ga nazad.

- Možete postaviti posudu sa pregradom za led u gornju ili srednju fioku pregrade za zamrzavanje.

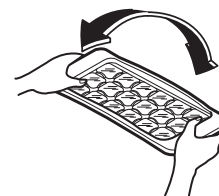

- Ako vam je led potreban brzo, pritisnite dugme „EXPRESS FRZ.” (brzo zamrzavanje).
- Da biste izvukli led, uhvatite pregradu za krajeve i lagano zavrните.

### TIP

Sa biste lakše izvukli led, pustite vodu preko pregrade pre nego što je zavrните.

## Rozmrazovanje

- Rozmrazovanje sa spustí automatsky.
- Rozmrazená voda tečie dolu na odparovací tácku a automatsky sa odparí.

## Dispenser za vodu (Opcija)

### Karakteristike

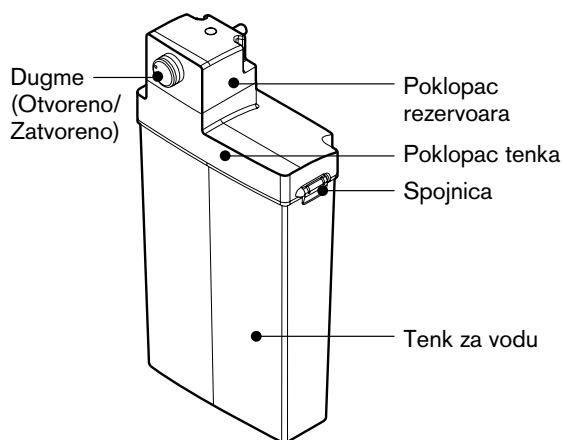
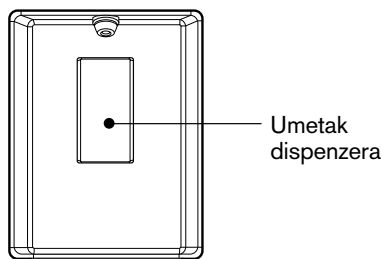

### Punjenje tenka za vodu

1. Okrenite dugme kapka da se otvori. I izvučite rezervoar za vodu. Nakon otključavanja spojnice, skinite poklopac rezervoara i napunite ga vodom pomoću lončića i sl.
2. Nakon punjenja vodom za piće, fiksirajte poklopac i zaključajte spojnicu.
3. Kada ne koristite rezervoar duže vreme ili kada ga koristite po prvi put, napunite ga vodom i to u količini većoj od 3.2ŠE

## Dispenser za vodu (Opcija)

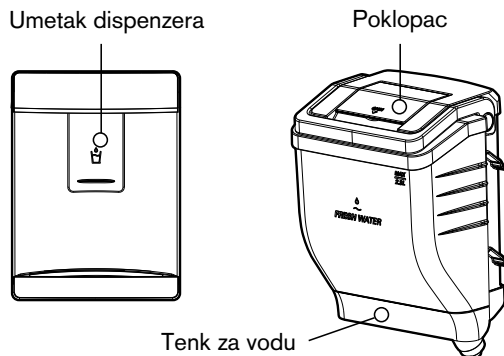

### Punjenje tenka za vodu

Kako se uklanja posuda za vodu

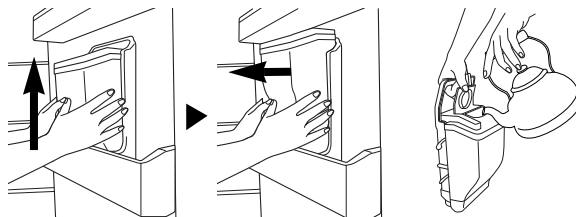

- Sklapanje je suprotno od rasklapanja
  - Be careful not to press on with valve. Vodite računa da ne pritisnete ventilom.
  - When you assemble water tank on the door, be careful to install certainly. Prilikom sklapanja posude za vodu na vratima, vodite računa da to dobro obavite.
1. Izvucite posudu sa vodom.  
Then open the cap cover. Zatim otvorite poklopac.
  2. Posuda se može napuniti vodom do 2,3 litra.
  3. Zatim napunite pijaćom vodom.  
Zatvorite poklopac.

## Punjenje iz PET boce (Opcija)

Kada koristite flašu za vodu, tada možete da postavite poklopac rezervoara na flašu za vodu da biste nju koristili, umesto rezervoara.

1. Okrenite poklopac rezervoara u otvorenu poziciju da biste ga skinuli. Otvorite flašu sa vodom i ubacite cev u nju.



2. Namestite flašu do poklopca rezervoara (visina flaše ispod 350 mm, a preko 300 mm). Molimo vas da pomerite naginjajuću korpu. Ima nekih koje nisu kompatibilne.

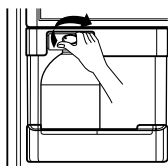

3. Postavite flašu sa vodom na vrata.

### ▲ OPREZ

- Molimo vas da koristite proverenu vodu.
  - Ako koristite gazirana pića, mleko, voćne sokove ili mineralnu vodu (uključujući i onu sa Ca, Mg, Si, itd.) ili nefiltriranu vodu, može doći do nekog kvara.
- Kada puniti rezervoar vodom, ostavite da se topla voda prvo ohladi, pa tek onda stavite rezervoar u frižider.
  - Vruća voda dovodi do kvara sistema.
- Kada postavljate rezervoar za vodu u frižider, poklopac treba da se uklopi (priključiti) u kućište i sigurnosno dugme treba da se postavi na zatvorenu poziciju (tj. "close").
  - Kada rezervoar nije postavljen kako treba, može se desiti da dispenser ne radi ili da rezervoar padne na pod.
- Ako želite da izvadite rezervoar zbog punjenja ili čišćenja, treba da ga uhvatite i izvučete gornji deo, a sigurnosno dugme treba da se postavi u otvorenu poziciju (tj. "open").

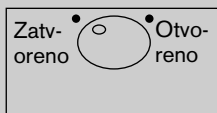

## Pijenje

1. Pritisnite šoljom papučicu dispensera.
2. Dok pritiskate papučicu, voda se sipa iz dispensera.
3. Ako lagano uklonite šolju sa papučice, voda neće curiti dole.
4. Buka koja se čuje nakon oticanja je zvuk absorpcije preostale vode u cevi, koji se čuje zbog toga što se vrši sanitacija.

### ▲ OPREZ

Ne koristite druga pića (mleko, sok, gazirana pića itd), već samo pijaću vodu.  
Ne smete koristiti posebno pića koja sadrže masnoće (mogu prouzrokovati kvar).

### ▲ UPOZORENJE

Punite samo vodom za piće.

## Pregrada za flaše

**Naziv modela : GB7143\*\*\*\***

- Boce mogu biti ostavljene na stranu u ovom kutku za vino.  
Onda možete preokrenuti policu za vino i staviti je na policu.  
Ovo će vam pružiti dodatni prostor na policama.

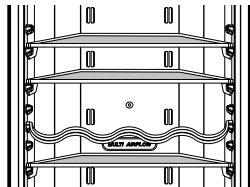

primer) u upotrebi

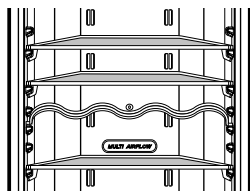

primer) nije u upotrebi

**Naziv modela : GB7138\*\*\*\***

- Ovaj deo za flaše omogućava da se one stave sa strane.  
Tada možete da okrenete pregradu za flaše i da je stavite na policu.

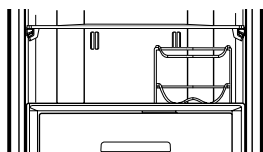
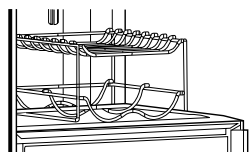

## Pokretna staklena polica

1. Podignite prednji deo pokretne staklene police.
2. Izvucite pokretnu staklenu policu ka vratima oko 11 cm ~ 14 cm
3. Nagnite malo staklenu policu na jednu stranu.
4. Skinite staklenu policu i ostavite je na neko prikladno mesto.

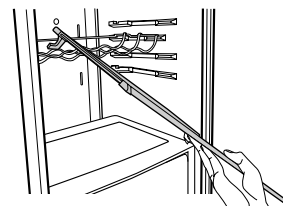
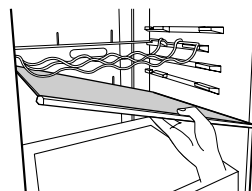
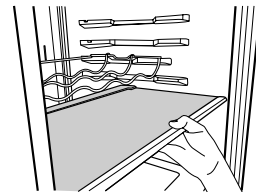
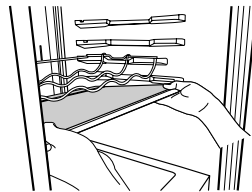

## Zamrzivač

Ako treba staviti veću količinu hrane u zamrzivač:

1. Izvucite twist komplet za pravljenje leda i gornju policu i stavite hranu direktno na žičanu policu.
2. Izvucite srednju fioku iz zamrzivača i stavite hranu direktno na žičanu policu.

Žičane police u odeljcima zamrzivača omogućuju maksimalno povećanje kapaciteta skladištenja. Fioka olakšava rad s vodnjikavim mesom i kašastom hranom.

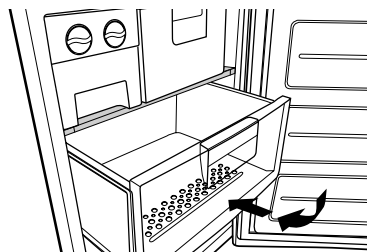

**Maksimalan kapacitet zamrzavanja**

Ako se hrana već nalazi u pregradi, postavite zamrzivač na najhladniju temperaturu (-23°C) i pritisnite dugme "Ekspres frz" nekoliko sati pre stavljanja svežeg proizvoda u zamrzivač kako bi se postigao maksimalan kapacitet. Obično, dovoljno vreme za to je 7 sati.

# Automatski ledomat

## ▲ UPOZORENJE

### Opasnost od telesnih povreda

NEMOJTE stavljati ruke u ledomat dok radi. Na taj način biste mogli da se povredite.

## UPUTSTVO ZA UPOTREBU

Frižideru koji je tek pušten u rad može da bude potrebno od 12 sati do 24 sata da počne da pravi led.

Poluga za otkrivanje leda

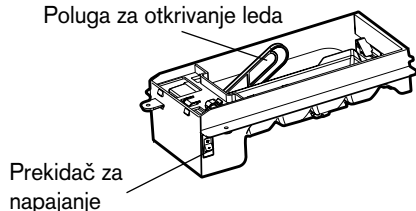

Prekidač za napajanje

### Jedinica ledomata

1. Ledomat može automatski da pravi osam kockica istovremeno, 60 ~ 80 kockica na dan. Ova količina može da varira u zavisnosti od okolnosti u koje spadaju temperatura okoline, otvaranje vrata i opterećenje zamrzivača itd.
2. Bacite prvih nekoliko količina leda kako biste omogućili da se dotok vode očisti.
3. Pravljenje leda prestaje kada se posuda za led napuni.
4. Ako ledomat ne želite da koristite, okrenite prekidač ledomata na vrednost OFF (ISKLJUČENO).  
Ako želite ponovo da koristite ledomat, pomerite prekidač tako da bude na vrednosti ON (UKLJUČENO).
5. Ukoliko se led ne koristi često, stare kockice leda će postati zamućene, imaće ustajao ukus i smanjiće se.

### Napomena

Zvuk koji se čuje kada led upadne u posudu za led je normalan.  
On ne ukazuje na kvar proizvoda.

## ▲ UPOZORENJE

- Ukoliko se led ne koristi često, stare kockice leda će postati zamućene, imaće ustajao ukus i smanjiće se.
- Nemojte čuvati led (u kockicama) duže od dve nedelje.

## SITUACIJE KADA TREBA ISKLJUČITI NAPAJANJE LEDOMATA (VREDNOST (O)/OFF)

- Ukoliko je dovod vode prekinut na nekoliko dana.
- Ukoliko je posuda za led izvažena na period duži od jednog ili dva minuta.
- Ukoliko ne nameravate da koristite frižider nekoliko dana.

## PRIPREMA ZA GODIŠNJI ODMOR

- Okrenite prekidač za napajanje ledomata na vrednost (O)(OFF) i prekinite dovod vode do frižidera.

# Rezervoar za vodu

## Bez leda i vode iz vodovoda

Za funkciju ledomata možete da koristite vodu iz rezervoara za vodu, bez potrebe da priključujete cev za vodu na frižider.

### Demontiranje (čišćenje)

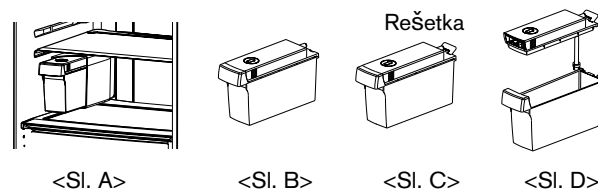

- Prilikom sipanja vode u rezervoar, povucite poklopac za gornje krajeve da biste otvorili rezervoar za vodu kao što je prikazano na slici (1).

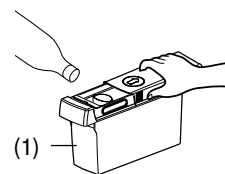

- Prilikom sklapanja rezervoara za vodu gurnite ga do naznačene linije koja se podudara sa otvorom kao što je prikazano na slici (2).  
Ledomat ne funkcioniše ako rezervoar za vodu nije postavljen ispravno. Tada ćete na ekranu videti poruku „no water“ („nema vode“).

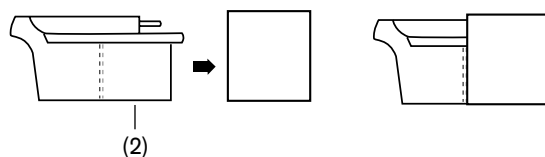

## Indikator NO WATER

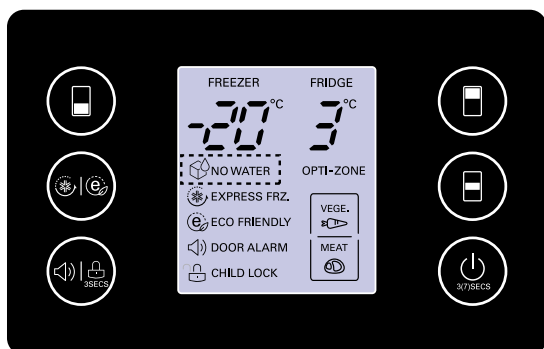

- Poruka NO WATER (  NO WATER ) pojaviće se na ekranu ako se rezervoar za vodu ne nalazi u frižideru ili ako u rezervoaru nema vode.
- Poruka NO WATER će nestati sa ekrana ukoliko se rezervoar sa vodom vrati u frižider. Ali ukoliko se prazan rezervoar za vodu stavi u frižider, poruka NO WATER će nestati za trenutak, a zatim se ponovo pojaviti na ekranu.
- Zvuk koji se čuje kada led upada u posudu je normalan. Nakon pražnjenja posude, zvuk udarca se može čuti usled rada pumpe. Ovaj zvuk je normalan.

## Napomena

- Prilikom sklapanja ili rasklapanja rezervoara za vodu vodite računa da ga ne pritiskate prejako jer bi to moglo da ga ošteti.
- Ukoliko u rezervoaru nema vode, nećete moći da koristite funkciju ledomata.
- Ako u rezervoaru ima malo vode, veličina leda može da bude manja.
- Kada dosipate vodu u rezervoar, preporučuje se da ga prvo ispraznite.
- Rezervoar za vodu napunite do oznake za 1,5 l.

## ▲ UPOZORENJE

- Koristite svežu pijaću vodu.
  - Ukoliko sipate gazirane bezalkoholne napitke, mleko, voćne sokove, mineralnu vodu (koja sadrži Ca, Mg, Si itd) ili nefiltriranu vodu, može doći do kvara ledomata.
- Kada rezervoar punite vrućom vodom, sačekajte da se voda ohladi, a zatim stavite rezervoar u frižider.
  - Vruća voda može da uzrokuje kvar ledomata.
- S obzirom da rezervoar za vodu može da bude težak, nemojte dozvoliti deci da ga koriste niti da ga drže, a posebno ne jednom rukom.

## Čuvanje hrane

### ▲ OPREZ

- Ne stavljajte hranu koja ne podnosi niske temperature kao što su banane, lubenice itd.
- Pustite da se hrana ohladi pre nego je stavite u frižider. Stavljanje vruće hrane u frižider-zamrzivač može pokvariti drugu hranu i napraviti vam veći račun za struju.
- Kada ostavljate hranu koristite posude sa poklopcima. Ovo će sprečiti da vlaga ispari i pomaže da hrana sačuva ukus i hranjivu vrednost.
- Ne blokirajte hranom ventile za vazduh. Lagana cirkulacija hladnog vazduha održava ravnomernu temperaturu u frižideru-zamrzivaču.
- Ne otvarajte često vrata. Otvarajući vrata puštate topao vazduh u frižider-zamrzivač što dovodi do povećanja temperature.
- Ne držite suviše hrane na policama na vratima jer to može sprečiti vrata da se potpuno zatvore.
- Ne stavljajte boce u zamrzivač-mogle bi pući kada se sadržaj zamrzne.
- Ne zamrzavajte ponovo hranu koju ste jednom odmrznuli. To prouzrokuje gubitak ukusa i hranjive vrednosti.
- Ne stavljajte farmaceutske proizvode, naučne materijale ili druge stvari osetljive na temperaturu u frižider. Nemojte stavljati u frižider proizvode koji zahtevaju striktnu kontrolu temperature.
- Ako želite da brzo smrznete novu hranu, stavite je u srednju ladicu zamrzivača, a onda pritisnite Express Frz. dugme.
- Da biste obezbedili dobru cirkulaciju vazduha u uređaju, gurnite fioke sve do kraja.

### Predlozi za uštedu energije

- Nemojte dugo da držite otvorena vrata; zatvarajte ih što brže.
- Ne preporučuje se da se stavlja previše hrane unutra. Treba da ima dovoljno prostora za slobodnu cirkulaciju hladnog vazduha.
- Nemojte da postavljate temperature frižidera i zamrzivača na niže nego što je potrebno. Nemojte da stavljate hranu blizu senzora za temperaturu. Držite rastojanje barem 5 mm od senzora.
- Dozvolite da se vruća hrana ohladi pre stavljanja unutra. Ostavljanje vruće hrane u frižideru ili zamrzivaču može pokvariti drugu hranu, a i treba više električne energije da se ohladi, pa će vam i račun za struju biti veći.
- Nemojte da blokirate hranom otvore za ventilaciju. Ujednačena cirkulacija hladnog vazduha drži temperaturu frižidera ili zamrzivača na istom nivou.
- Nemojte često da otvarate vrata. Otvaranje vrata omogućava toplom vazduhu da uđe u frižider ili zamrzivač, i na taj način se povećava temperatura unutra.
- Za držanje položaja unutrašnjih elemenata kao što su korpe, fioke (frižidera), obične i žičane police. One koje su dostavljene od proizvođača su najefikasnije što se tiče uštede energije. (Referensne stranice 10 i 11)

## Opšte informacije

### Nestanak struje

- 1-2 sata nestanka struje neće naškoditi hrani. Pokušajte da ne otvarate vrata suviše često.

### Ako se selite

- Izvadite hranu iz zamrzivača-frižidera i čvrsto stegnite lepljivom trakom labave delove.
- Okrenite šrafove za nivelisanje dok se ne zaustave pre nego pomerate frižider-zamrzivač. Inače šrafovi mogu ogrebat i neće moći pomeriti frižider-zamrzivač.

### Cev protiv kondenzacije

- Antikondenzaciona cev se instalira sa prednje strane frižidera i zamrzivača, samo na zamrzivaču ili u predelu između frižidera i zamrzivača da bi se sprečilo stvaranje vlage.
- Pogotovo posle instaliranja ili kada je ambijentna temperatura suviše visoka, frižider-zamrzivač može biti topao, što je normalno.

Cev protiv kondenzacije

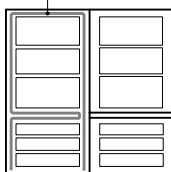

### Da preokrenete vrata

- Vaš frižider-zamrzivač je dizajniran tako da se vrata mogu preokrenuti pa se mogu otvarati bilo na levo ili na desno u zavisnosti od dizajna vaše kuhinje.

### RUČKE ZA VRATA (za 2 kombinovane frižidere)

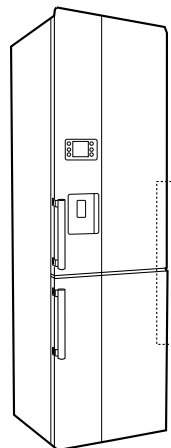

- Ukoliko želite da poručite dodatne ručke za suprotnu stranu otvaranja dvobojnih vrata zbog slaganja boja, kontaktirajte maloprodaju gde ste kupili frižider i informišite se oko procedure poručivanja. Dodatne ručke se plaćaju posebno.

### ▲ OPREZ

Međutim, kada želite da okrenete vrata, morate da pozovete servisera. Promena strane otvaranja vrata nije uključena u garanciju.



## Čišćenje

### Pre čišćenja

Pazite da isključite kabal za dovod struje iz utičnice.

### Spoljašnjost

Očistite spoljašnjost frižidera-zamrzivača mekanom krpom natopljenom toplom vodom ili tečnim deterdžentom. Ako čistite deterdžentom, pazite da ga obrišete čistom, mokrom krpom.

### Unutrašnjost

Isto kao u prethodno navedenom slučaju.

### Nakon čišćenja

Proverite da kabal za dovod struje nije oštećen, da se utikač nije pregrejao i da je utikač čvrsto utaknut u utičnicu.

### ▲ UPOZORENJE

Pazite da aparat obrišete krpom nakon što ste ga oprali vodom. Ne koristite abrazivna sredstva, petrolej, benzin, razređivač, hidrovodoničnu kiselinu, grube četke itd. jer oni mogu oštetiti delove frižidera-zamrzivača.

### Podmetač

Čistom krpom obrišite vlagu oko vrata i sa tacne za kapljice.

### Spoljašnjost dispensera

Obrišite vlagu sa dispensera i njegovog umetka nekom krpom.

### Rezervoar za vodu

1. Okrenite dugme kapka da se otvori. I izvucite rezervoar za vodu.
2. Nakon otključavanja spojnice i vađenja, očistite i isperite unutrašnjost i spoljašnjost rezervoara nekim neutralnim sredstvom za čišćenje.

### Poklopac rezervoara

Očistite i isperite poklopac rezervoara nekim neutralnim sredstvom za čišćenje. Pogodno je da koristite malu četku kada perete izljubljeni deo poklopca tenka.

### ▲ OPREZ

Nemojte da odšraflujete šraf i cev sa poklopca rezervoara. Molimo vas da očistite celu površinu.

## Smart Diagnosis™

(Opcija)

Ako imate bilo kakvih problema sa ovim frižiderom, ovaj frižider ima sposobnost telefonskog prenosa podataka LG servisnom centru. To vam daje mogućnost da direktno razgovarate sa našim obučanim stručnjacima. Stručnjaci beleže podatke koje šalje vaš frižider i koriste ih kako bi analizirali problem, pružajući brzu i efikasnu dijagnostiku problema.

Ako imate problema s frižiderom, nazovite LG servisni centar. Funkciju Smart Diagnosis koristite samo kada vam korišćenje ove funkcije odobri agent iz LG centra za podršku. Normalno je da čujete prenosni zvuk koji je sličan zvuku faks mašini.

Funkcija Smart Diagnosis se ne može aktivirati ako frižider nije spojen na napajanje. Ako se vaš frižider ne može uključiti, rešavanje problema se mora obaviti bez korišćenja funkcije Smart Diagnosis.

Najpre pozovite LG servisni centar. Funkciju Smart Diagnosis koristite samo kada od vas to zatraži agent iz LG servisnog centra.

1. Otvorite vrata frižidera.



2. Pritisnite i držite taster 'Freezer' 3 sekunde.

3 sec.



### Napomena

Ako vrata ostanu otvorena duže od jedne minute, morate ih zatvoriti i ponoviti korak br. 1.

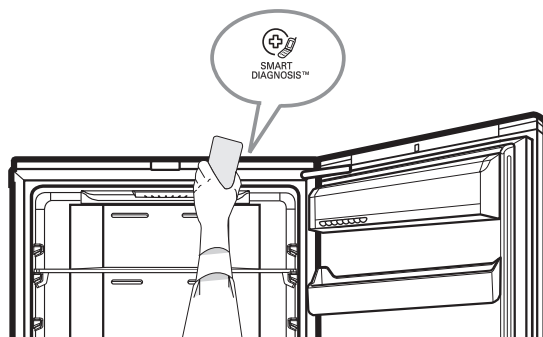

3. Kada dobijete uputstva od operatera, mikروفon telefona približite ikoni "SmartDiagnosis"
4. Ne pomerajte telefon dok se ne završi zvučni prenos podataka.
5. Čuvajte telefon nepomično dok ne prestane zvuk prenosa. Ovo traje oko 3 sekunde. Nastavite razgovor sa operaterom, koji će vam pomoći na osnovu informacija koje su poslate na analizu.

### Napomena

- Za postizanje što boljih rezultata, ne pomerajte telefon za vreme prenošenja zvuka.
- Ako agent iz servisnog centra ne uspe tačno snimiti podatke, može tražiti da pokušate ponovo.
- Razlike u kvalitetu poziva u zavisnosti od regiona mogu uticati na rad ove funkcije.
- Koristite kućni telefon kako bi se ostvarila bolja veza, čime dolazi do bolje usluge.
- Loš kvalitet poziva može da uzrokuje loš prenos podataka sa telefona na aparat, zbog čega funkcija Smart Diagnosis možda neće raditi ispravno.

Pre nego pozovete servis, proverite ovu listu.

Može vam uštedeti i vreme i novac.

Ova lista sadrži obične pojave koje nisu rezultat greške u izradi ili greške u materijalu u ovom aparatu.

Problem	Mogući uzroci
Frižider-zamrzivač ne radi	<ul style="list-style-type: none"> <li>• <b>Kabal za struju je možda isključen iz utičnice.</b> Uključite ga u utičnicu.</li> <li>• <b>Kućni osigurač je pregoreo ili iskočio.</b> Proverite i/ili zamenite osigurač ili vratite na mesto prekidač strujnog kola.</li> <li>• <b>Nema struje.</b> Proverite kućna svetla.</li> </ul>
Temperatura u frižideru ili zamrzivaču je visoka	<ul style="list-style-type: none"> <li>• <b>Kontrola temperature nije podešena na pravu poziciju.</b> Pogledajte deo o kontroli temperature.</li> <li>• <b>Aparat je smešten u blizini izvora toplote.</b></li> <li>• <b>Toplo vreme-često otvarate vrata.</b></li> <li>• <b>Vrata su ostavljena otvorena duže vremena.</b></li> <li>• <b>Paketi sa hranom na vratima drže vrata otvorena ili blokiraju ventile za vazduh u zamrzivaču.</b></li> </ul>
Vibracije ili klopanje ili nenormalna buka	<ul style="list-style-type: none"> <li>• <b>Pod na koji instalirate frižider-zamrzivač je možda neravan ili je frižider-zamrzivač nestabilan.</b> Uravnite ga okrećući šarafe za nivelisanje.</li> <li>• <b>Nepotrebni predmeti su stavljeni iza frižidera.</b></li> </ul>
Mraz ili kristali leda na smrznutoj hrani	<ul style="list-style-type: none"> <li>• <b>Vrata su možda ostala odškrinuta ili paketi hrane drže vrata otvorena.</b></li> <li>• <b>Suviše često ili dugo otvaranje vrata.</b></li> <li>• <b>Mraz unutar paketa je normalan.</b></li> </ul>
Rosa na površini kućišta aparata	<ul style="list-style-type: none"> <li>• <b>Ovo će se verovatno dogoditi na vlažnom mestu.</b> Obrišite suvom krpom.</li> </ul>
Vlaga se skuplja unutra	<ul style="list-style-type: none"> <li>• <b>Suviše često ili suviše dugo otvaranje vrata.</b></li> <li>• <b>Pri vlažnom vremenu, vazduh unosi vlagu u frižider kada se vrata otvore.</b></li> </ul>
Frižider ima neprijatan miris	<ul style="list-style-type: none"> <li>• <b>Hrana sa jakim mirisima treba da bude čvrsto umotana ili pokrivena.</b></li> <li>• <b>Proverite da se neka hrana nije pokvarila.</b></li> <li>• <b>Potrebno je očistiti unutrašnjost frižidera.</b> Pogledajte deo ČIŠĆENJE.</li> </ul>

## Vrata se ne zatvaraju kako treba

- **Pakovanja hrane drže vrata otvorena.**  
Uklonite pakovanja koja sprečavaju vrata da se zatvore.
- **Frižider-zamrzivač nije nivelisan.**  
Podesite šarafe za nivelisanje.
- **Pod na koji ste stavili frižider-zamrzivač je možda neravan ili je frižider-zamrzivač možda nestabilan.**  
Lagano dignite prednju stranu uz pomoć šarafa za nivelisanje.

## Unutrašnje svetlo ne radi

- **Nema struje u utičnici.**
- **Kada želite da zamenite lampu, morate da kontaktirate servisera.**

## Bez ispuštanja vode

- **Nizak nivo vode u rezervoaru vode.**  
Napunite rezervoar vode sa više od 3,2 litra vode.

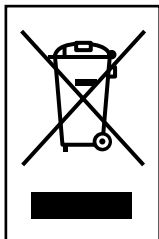

## UKLANJANJE STARIH APARATA

1. Ako se na proizvodu nalazi simbol prekrížene kante za smeće, to znači da je proizvod u skladu sa evropskom smernicom 2002/96/EC.
2. Električni i elektronski proizvodi ne smeju se odlagati zajedno s komunalnim otpadom, već na posebna mesta koja je odredila vlada ili lokalne vlasti.
3. Ispravno odlaganje starog aparata sprečiće potencijalne negativne posledice za okolinu i zdravlje ljudi.
4. Detaljnije informacije o odlaganju starog aparata potražite u gradskom uredu, komunalnoj službi ili u prodavnici u kojoj ste kupili proizvod.



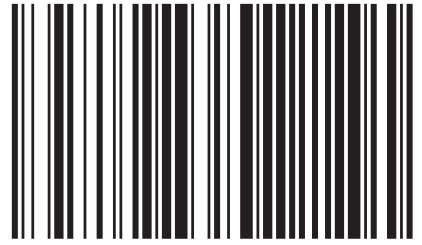

MFL67794802



The model and serial number of the refrigerator is located on the back or one side of the refrigerator. Record it below should you ever need service.

MODEL \_\_\_\_\_  
SERIAL \_\_\_\_\_

**Manufacturer address:**

LG Electronics Wrocław Sp. z o.o.,  
ul. LG Electronics 1-2, Biskupice Podgórne,  
55-040 Kobierzyce, Poland.

Printed in Poland