

دفترچه ی راهنما جاروبرقی جدید سایکلون

این دفترچه حاوی اطلاعات مهمی پیرامون استفاده صحیح و نگهداری جاروبرقی است. بخصوص تمامی مطالب صفحات ۷ تا ۱۰ را مطالعه نمایید. لطفاً این دفترچه را برای استفاده های بعدی در دسترس نگهدارید.

VC23****

VC33****



لوازم اصلی

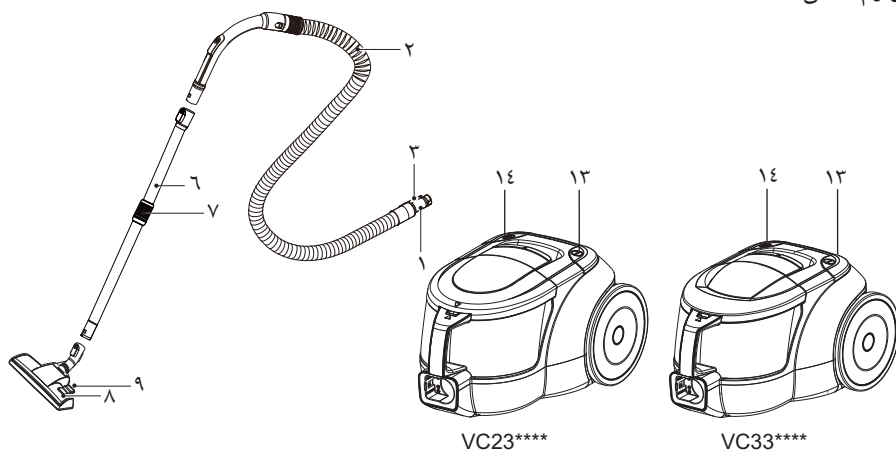

لوازم اختیاری

■ با توجه به تنوع مدل ها، ممکن است شکل و تعداد قطعات زیر با دستگاه خریداری شده شما متفاوت باشند.

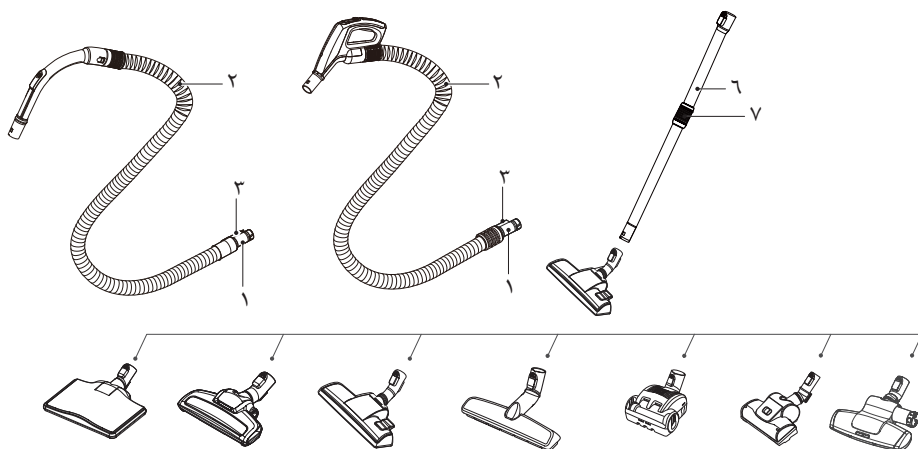

لوازم جانبی

■ مطابق با درخواست خریدار یا عامل فروش، این مشخصات بدون اطلاع قبلی قابل تغییر است.

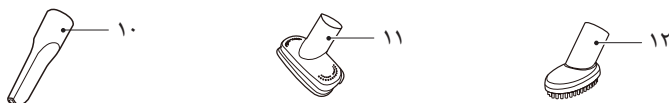

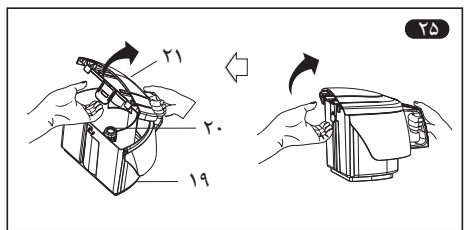
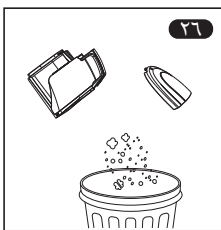
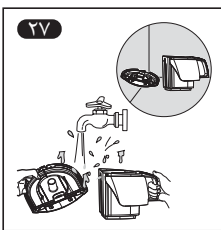
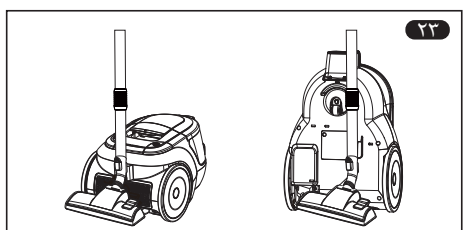
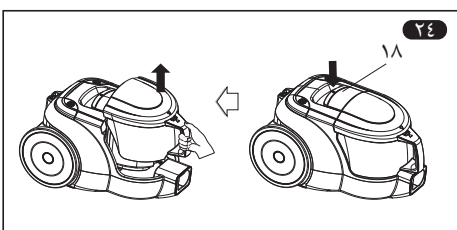
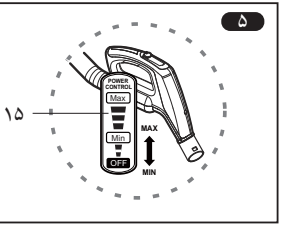
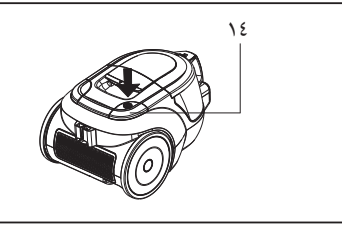
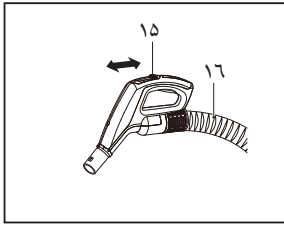
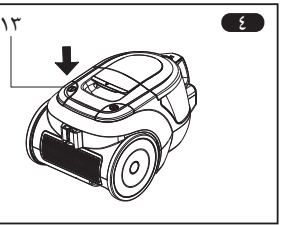
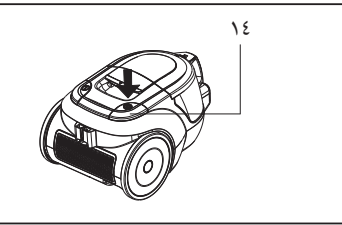
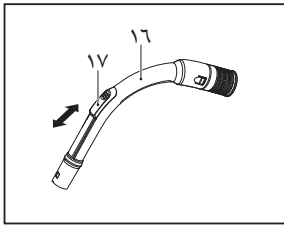
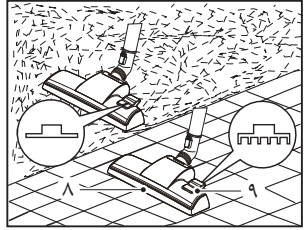
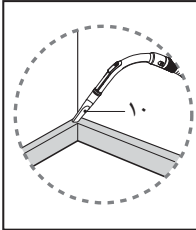
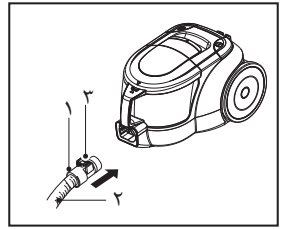
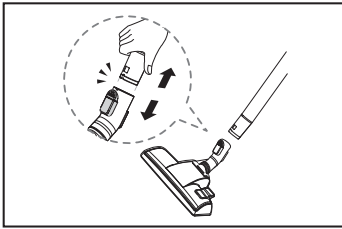
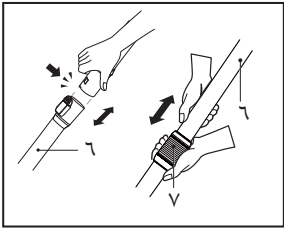

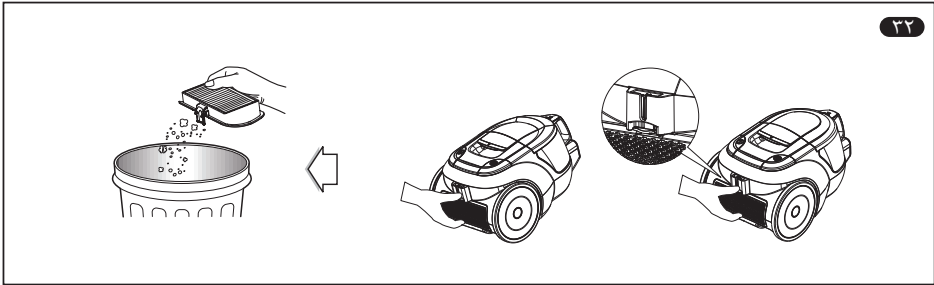
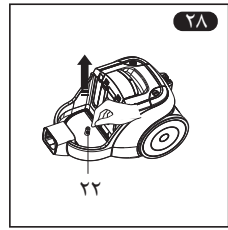
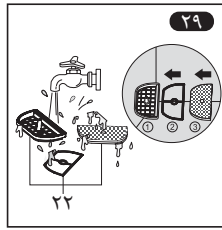
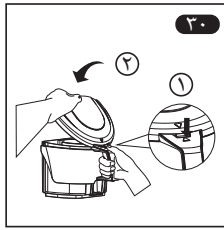
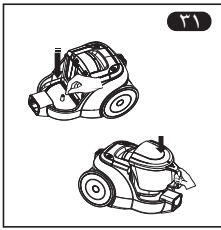

لوازم اختیاری

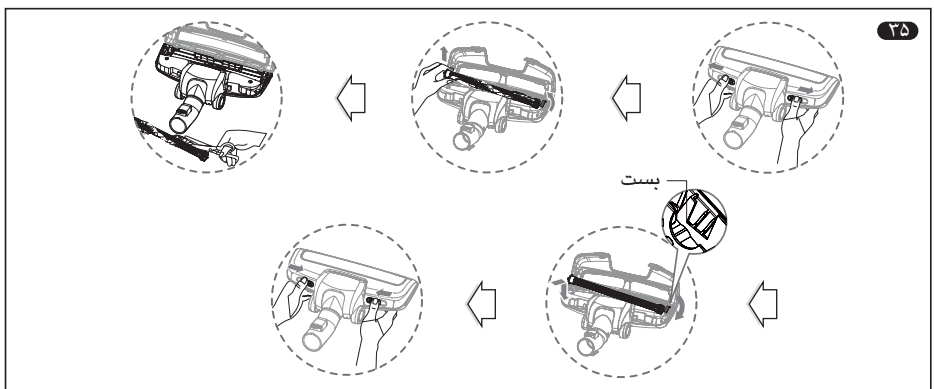
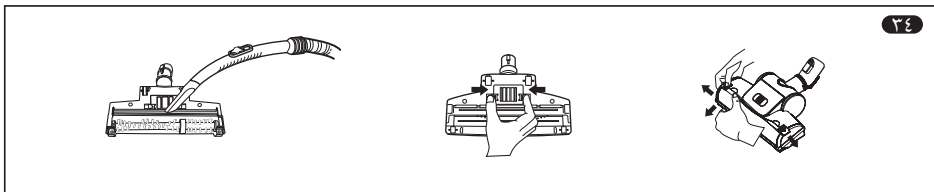
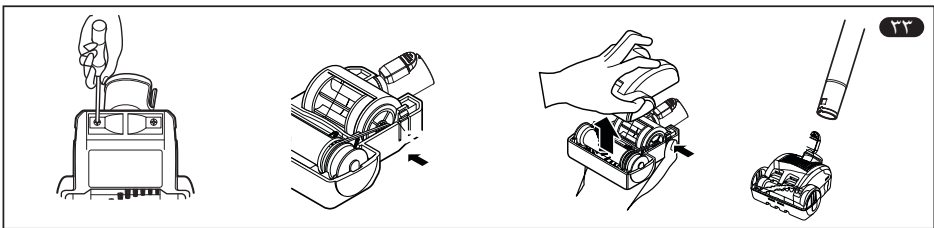

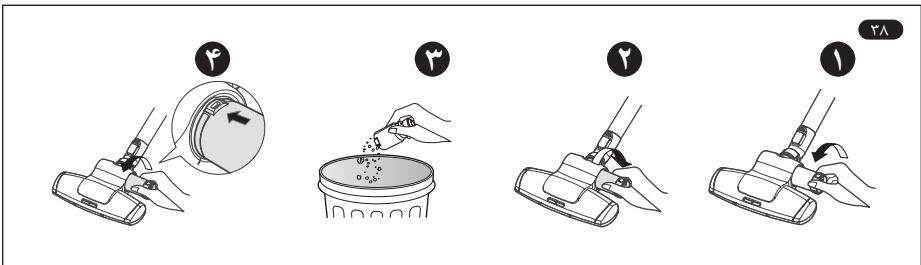
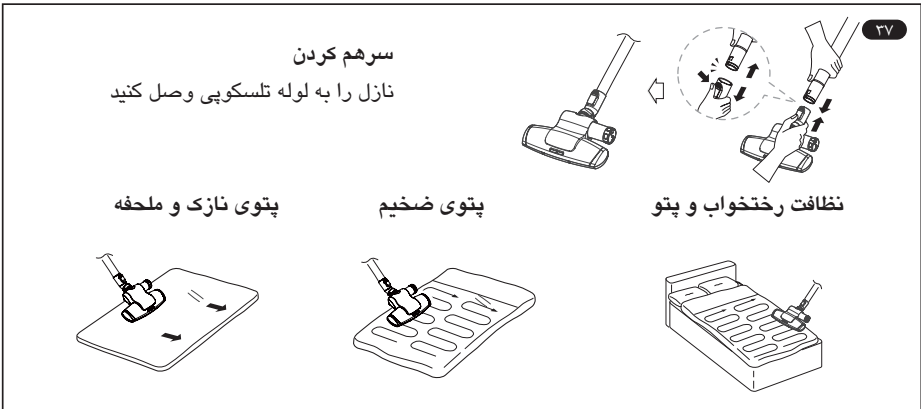
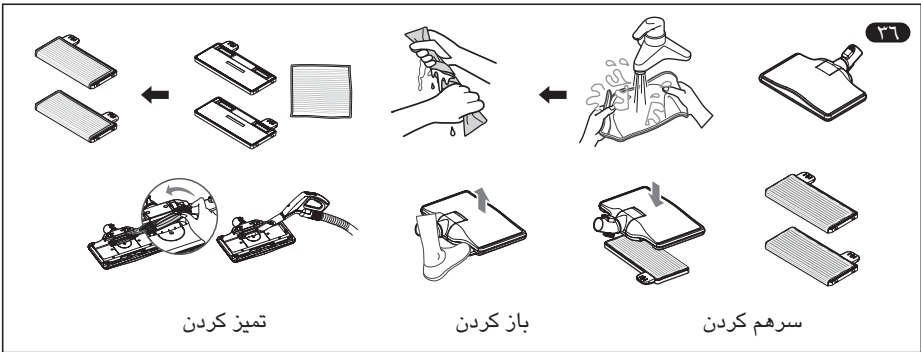
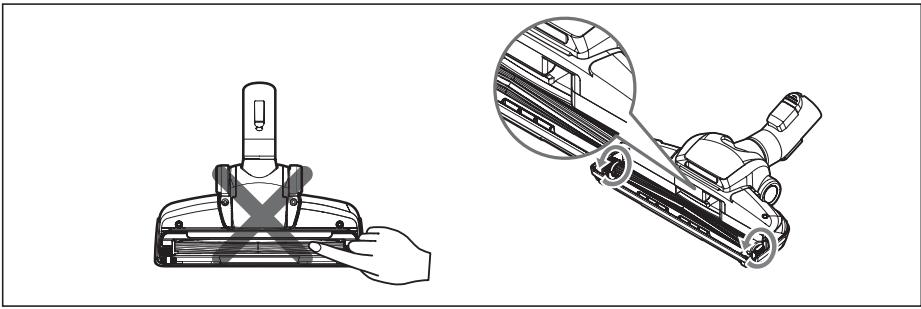

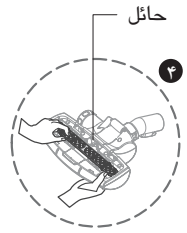
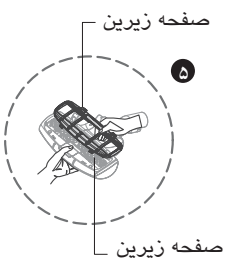
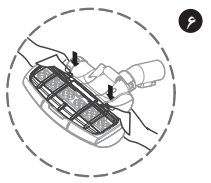
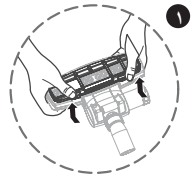
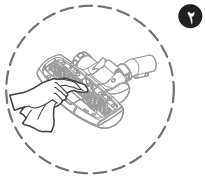

دستورالعمل های ایمنی مهم

پیش از استفاده از جاروبرقی جهت پیشگیری از خطر آتش سوزی، برق گرفتگی، آسیب جانی یا خرابی دستگاه در هنگام استفاده از آن، لطفاً تمامی دستورالعمل های زیر را مطالعه کرده و اجرا کنید. این راهنما تمامی شرایط احتمالی را پوشش نمی دهد. برای مشکلاتی که آنها را درک نمی کنید با مرکز خدمات مجاز تماس بگیرید. این دستگاه مطابق با EC Directives:-2006/95/EC Low Voltage Directive-2004/108/EC EMC Directive است.

این علامت هشدار ایمنی است.

این علامت بیانگر خطرات بالقوه ای است که ممکن است باعث مرگ یا آسیب شما و دیگران شود.

تمامی پیام های ایمنی به همراه علامت هشدار ایمنی و در ادامه کلمات "اخطار" یا "هشدار" است.

این دو عبارت به معنای :



این علامت به شما می گوید که احتمال خطر و موارد غیر ایمنی وجود دارد که می تواند باعث آسیب شدید جانی یا مرگ شود.

هشدار



این علامت بیانگر خطرات و شرایط غیرایمنی است که می تواند باعث آسیب جانی یا خسارت مالی شود.

اخطار



هشدار !

- در صورت خرابی سیم برق یا دوشاخه جاروبرقی، از آن استفاده نکنید. در صورت آسیب دیدگی سیم برق، تعویض آن را به مرکز خدمات مجاز گلپیران بسپارید تا خطری شما را تهدید نکند.
- استفاده از این دستگاه برای افرادی (نظیر کودکان) که از توانایی فیزیکی محدودی برخوردارند، یا ناتوان هستند یا از تجربه کمی برخوردارند، مجاز نیست مگر تحت نظارت افراد بالغ. مراقب کودکان باشیم تا از جاروبرقی به عنوان وسیله بازی استفاده نکنند.
- کودکان ۸ سال به بالا می توانند از این دستگاه استفاده کنند و افراد ناتوان یا افرادی که دارای مشکلات حسی و ذهنی هستند یا افراد کم تجربه باید با نظارت افراد بالغ از دستگاه استفاده نمایند تا از خطرات احتمالی آگاه شوند. به کودکان اجازه بازی با دستگاه را ندهید.

تمیز کردن و نگهداری جاروبرقی نباید توسط کودکان بدون نظارت افراد بالغ انجام شود.

- هنگام تمیز کردن جاروبرقی یا زمانی که از آن استفاده نمی کنید دوشاخه ی آن را از پریز بیرون بکشید. در غیر این صورت منجر به برق گرفتگی یا آسیب جانی می شود.
- از جاروبرقی برای برداشتن مواد شعله ور یا دودزا نظیر سیگار یا خاکستر داغ استفاده نکنید.
- از جاروبرقی برای جمع آوری مواد قابل انفجار یا قابل اشتعال نظیر گازوئیل، بنزین، تینر، پروپان (مایع یا گاز) استفاده نکنید.
- گاز ناشی از این مواد می تواند منجر به انفجار یا خطر آتش سوزی شود. در نتیجه احتمال مرگ یا آسیب جانی وجود دارد.
- هرگز با دستان مرطوب جاروبرقی یا دوشاخه آن را لمس نکنید.
- این عمل منجر به مرگ یا برق گرفتگی می شود.
- برای کشیدن دو شاخه از پریز هرگز سیم آن را نکشید. این عمل منجر به خرابی دستگاه یا برق گرفتگی می شود. برای جدا کردن از پریز همواره از دو شاخه بگیرید.
- همواره مو، خرده پارچه، انگشتان و سایر قسمت های بدن را از روزه های دستگاه و قطعات متحرک دور نگه دارید.
- این عمل منجر به برق گرفتگی یا آسیب دستگاه می گردد.
- هرگز برای حمل از سیم جاروبرقی استفاده نکنید و یا سیم آن را حول لبه های تیز نیچید. جاروبرقی را بر روی سیم آن قرار ندهید. سیم را از سطوح گرم دور نگه دارید. در غیر این صورت منجر به برق گرفتگی و آسیب جانی و یا آتش سوزی یا خرابی دستگاه می شود.
- هرگز اجازه ندهید از جاروبرقی به عنوان وسیله اسباب بازی استفاده شود. همواره توجه خاصی به جاروبرقی ای که در نزدیکی کودکان است، داشته باشید.
- در غیر این صورت منجر به آسیب جانی یا خرابی دستگاه می شود.
- در صورت خیس شدن جاروبرقی، از آن استفاده نکنید. در غیر این صورت منجر به آسیب جانی یا خرابی دستگاه می شود.
- برای پیشگیری از خطر با مرکز خدمات مجاز گلدیران تماس بگیرید.
- در صورت مفقود شدن یا معیوب شدن قطعات جاروبرقی از آن استفاده نکنید.
- در غیر این صورت منجر به آسیب جانی یا خرابی دستگاه می شود.
- برای پیشگیری از خطر با مرکز خدمات مجاز گلدیران تماس بگیرید.
- هرگز از سیم سیار استفاده نکنید.
- این عمل منجر به آتش سوزی یا خرابی دستگاه می شود.
- از ولتاژ صحیح استفاده کنید.
- استفاده از ولتاژ نامناسب منجر به خرابی موتور دستگاه یا آسیب فردی کاربر می شود. ولتاژ مناسب دستگاه در کف جاروبرقی درج شده است.
- پیش از کشیدن دو شاخه جاروبرقی از پریز تمامی کلیدها را خاموش کنید.
- در غیر این صورت منجر به برق گرفتگی یا آسیب جانی می شود.
- از تعویض دوشاخه خودداری نمایید.
- این عمل منجر به برق گرفتگی یا آسیب جانی و خرابی دستگاه می شود. اگر دو شاخه با پریز مطابقت ندارد برای نصب پریز مناسب با یک برق کار تماس بگیرید.
- تعمیر وسایل برقی فقط باید توسط افراد مرکز خدمات مجاز انجام شود.
- تعمیرات غیرمجاز منجر به خطرات شدید جانی می گردد.
- اگر دکمه کشویی کنترل در حالت خاموش نیست، دوشاخه را به پریز متصل نکنید.
- در غیر اینصورت منجر به آسیب جانی یا مالی می شود. (به مدل بستگی دارد)

دستورالعمل های ایمنی مهم

! هشدار

- کودکان را از دستگاه دور نگهداشته و هنگام جمع کردن سیم مراقب اشیاء و افراد اطراف دستگاه باشید.
- سیم در هنگام جمع شدن با سرعت زیادی حرکت می کند. (به مدل بستگی دارد)
- لوله خرطومی دارای تعدادی سیم است. در صورت آسیب دیدن، از آن استفاده نکرده و از بریدن یا له شدگی آن جلوگیری کنید.
- در غیر اینصورت منجر به مرگ یا شوک الکتریکی می شود. (به مدل بستگی دارد)

! اخطار

- از قرار دادن اشیاء در داخل روزنه ها خودداری کنید. این عمل منجر به خرابی دستگاه می شود.
- از مسدود کردن روزنه ها خودداری کنید: روزنه ها را از گرد و غبار، کرک، مو و هر چیزی که باعث کاهش فشار هوا می شود، عاری کنید.
- در غیر این صورت منجر به خرابی دستگاه می شود.
- از استفاده جاروبرقی بدون مخزن یا فیلترها خودداری کنید. این عمل منجر به خرابی دستگاه می شود.
- از جاروبرقی برای برداشتن اشیاء تیز، اسباب بازی های کوچک، سوزن، سنجاق و غیره استفاده نکنید. این عمل منجر به خرابی دستگاه و مخزن می شود.
- جاروبرقی را در محیط داخل منزل نگهداری کنید. جاروبرقی را پس از هر بار استفاده به کناری قرار دهید تا در معرض ضربه نباشد.
- فقط از قطعات توصیه شده یا تولید شده توسط مرکز خدمات مجاز ال جی استفاده کنید.
- در غیر این صورت منجر به خرابی دستگاه می شود.
- فقط به روش توصیه شده در این دفترچه از دستگاه استفاده کنید. فقط از متعلقات توصیه شده یا تایید شده توسط شرکت ال جی استفاده کنید.
- در غیر این صورت منجر به آسیب جانی یا خرابی دستگاه می شود.
- جهت پیشگیری از آسیب جانی افراد یا پیشگیری از افتادن جاروبرقی در هنگام تمیز کردن پله ها، همواره دستگاه را در پایین پلکان قرار دهید.
- در غیر این صورت منجر به آسیب جانی یا خرابی دستگاه می شود.
- در حالت کاناپه از نازل های جانبی استفاده کنید. در غیر این صورت منجر به خرابی دستگاه می شود.
- پیش از قرار دادن فیلترها در دستگاه (فیلتر خروجی هوا و فیلتر موتور) از خشک شدن کامل فیلترها اطمینان حاصل نمایید.
- در غیر این صورت منجر به خرابی دستگاه می شود.
- از قرار دادن فیلتر در داخل اجاق یا مایکروویو خودداری کنید.
- این عمل منجر به آتش سوزی می گردد.
- از خشک کردن فیلتر در داخل خشک کن لباس خودداری کنید.
- این عمل ممکن است منجر به آتش سوزی شود.
- از خشک کردن فیلتر در نزدیکی آتش خودداری کنید. این عمل ممکن است منجر به آتش سوزی شود.
- پس از استفاده از جاروبرقی برای مواردی نظیر نرم کننده فرش، شوینده فرش و غیره محفظه دستگاه را تمیز کنید. این مواد باعث انسداد فیلترها، کاهش فشار هوا شده و به دستگاه آسیب می رسانند. سهل انگاری در این مورد موجب خرابی می شود. (به مدل بستگی دارد)
- هنگام حمل جاروبرقی دستگیره مخزن آن را نگیرید. چرا که ممکن است مخزن از بدنه جدا شده و جاروبرقی بیفتد. در این صورت علاوه بر آسیب جانی منجر به خرابی دستگاه می شود. برای حمل شما باید از دستگیره حمل آن را بگیرید. (به مدل بستگی دارد)
- چنانچه پس از تخلیه مخزن چراغ (قرمز) روشن شد، مخزن را تمیز کنید.
- در غیر این صورت منجر به خرابی دستگاه می شود. (به مدل بستگی دارد)

دستورالعمل های ایمنی مهم

⚠️ اخطار

محافظ حرارتی :

این جاروبرقی دارای یک ترموستات ویژه ای است که مانع از بیش از حد گرم شدن جاروبرقی می شود. چنانچه جاروبرقی به طور ناگهانی خاموش شود، کلید را خاموش کرده و دو شاخه را از پریز بیرون بکشید. مواردی را که ممکن است باعث افزایش دما شود بررسی کنید از قبیل پر شدن مخزن، گرفتگی لوله ها یا انسداد فیلتر. در صورت صحیح بودن موارد فوق، آنها را در محل خود قرار داده و پیش از روشن کردن دوباره حداقل مدت ۳۰ دقیقه صبر کنید. پس از ۳۰ دقیقه دو شاخه را به پریز متصل کرده و کلید را روشن کنید.

⚠️ اخطار

لوله خرطومی حاوی اتصالات برقی است:

- از جاروبرقی برای جمع آوری مایعات استفاده نکنید.
- برای تمیز کردن جاروبرقی، آن را در آب قرار ندهید.
- لوله خرطومی را به طور مرتب بررسی کنید و در صورت خرابی از آن استفاده نکنید.

نحوه ی استفاده

اتصال لوله خرطومی

یک سر (۱) لوله خرطومی (۲) را به محل اتصال جاروبرقی فشار دهید.
برای درآوردن لوله خرطومی از جاروبرقی، دکمه (۳) واقع بر روی سری لوله خرطومی را فشار داده و بکشید.

سرهم کردن لوله ها

(به مدل بستگی دارد)

• لوله تلسکوپی (۶)

- زیانه فنری (۷) را فشار دهید.

- لوله را به میزان دلخواه بیرون بکشید.

- زیانه فنری را رها کنید تا قفل شود.

استفاده از سری تمیز کننده و نازل های جانبی

(به مدل بستگی دارد)

سری تمیز کننده بزرگ را به سر لوله وصل کنید.

• سری دو حالته (۸) به پدالی (۹) مجهز است که امکان

تغییر وضعیت را بر حسب نوع کف زمین، در اختیار

قرار می دهد.

وضعیت سطوح سخت (کاشی، پارکت...)

پدال را فشار دهید تا برس پایین برود.

وضعیت فرش یا قالیچه: پدال را فشار دهید تا برس

بالا برود.

• ابزار باریک (۱۰)

برای تمیز کردن محل های دور از دسترس مانند

گوشه های سقف یا زیر مبلمان به کار می رود!

• نازل مبلمان (۱۱)

برای تمیز کردن مبلمان، رویه مبلمان، غیره.

دارای ابزار مخصوص برای جمع کردن نخ و کرک.

• برس گردگیر (۱۲)

برای تمیز کردن قاب عکس، چارچوب مبلمان، کتاب

و سایر اشیاء ناهموار.

نحوه اتصال و استفاده

نوع روشن/خاموش (۴)

سیم برق را به میزان دلخواه بیرون کشیده و به پریز

برق وصل کنید.

برای روشن شدن دکمه (۱۳) را فشار دهید. برای

خاموش کردن همین دکمه (۱۳) را دوباره فشار دهید.

نوع کنترل کشویی روی دستگیره لوله خرطومی (۵)

• دکمه کنترل کشویی (۱۵) روی دستگیره لوله خرطومی را

در حالت دلخواه قرار دهید.

• برای خاموش کردن، دکمه کشویی را در حالت OFF

قرار دهید.

تنظیم قدرت مکش (به مدل بستگی دارد)

- دکمه کشویی (۱۵) روی دستگیره لوله خرطومی (۱۶) را در وضعیت دلخواه قرار دهید. برای خاموش کردن دکمه کشویی را در حالت OFF قرار دهید. (به مدل بستگی دارد)
- دستگیره لوله خرطومی (۱۶) دارای دریچه تنظیم فشار هوا (۱۷) است که امکان کاهش قدرت مکش را در اختیار قرار می دهد.

پارک و نگهداری (۲۳)

پس از خاموش کردن و درآوردن دوشاخه از پریز، دکمه سیم جمع کن (۱۴) را فشار دهید تا سیم به طور خودکار جمع شود. قلاب روی نازل را در شیار کنار جاروبرقی قرار دهید. با قرار دادن قلاب روی نازل در شیار پایین جاروبرقی می توانید جاروبرقی را در وضعیت ایستاده نگهدارید.

درآوردن مخزن گرد و خاک (۲۴)

پس از خاموش کردن و درآوردن دوشاخه از پریز، اهرم کشویی (۱۸) را کشیده و دستگیره مخزن را بگیرید، سپس مخزن را درآورید.

باز کردن مخزن گرد و خاک (۲۵)

لطفاً قلاب (۲۱) پشت مخزن را کشیده و درپوش مخزن را باز کنید.

تخلیه مخزن گرد و خاک

اگر موارد زیر اتفاق افتاد، لطفاً دستگاه را خاموش کرده و

دوشاخه را از پریز درآورید و لوله خرطومی را از دستگاه جدا کنید.

مخزن گرد و خاک (۲۴) و فیلتر ایمنی موتور (۲۲) را از دستگاه

جدا کنید. سپس مخزن گرد و خاک را تخلیه (۲۶) کنید و در ادامه

فیلتر ایمنی موتور (۲۲) را تمیز کنید.

• وقتی محتوای مخزن (۱۹) به خط پرشدگی رسید.

• وقتی میزان زیادی از گرد و خاک درپوش درونی (۲۰) را

مسدود کرد.

• وقتی فیلتر ایمنی موتور (۲۲) پر از گرد و خاک شد. مخزن گرد

و خاک (۲۷) را با آب سرد بشویید. آن را به طور کامل در

سایه خشک کنید.

⚠ اگر پس از خالی کردن مخزن گرد و خاک، قدرت

مکش کم شده بود، فیلتر ایمنی موتور را تمیز

کنید.

در غیر ایصورت، منجر به خرابی دستگاه می شود.

سرهم کردن مخزن گرد و خاک

مطابق با جهت فلش (۳۰) روی دستگیره مخزن، قلاب داخل روزنه روی دستگیره قرار داده و با قفل کردن آن، مخزن گرد و خاک را در جای خود قرار دهید.

تمیز کردن فیلتر ایمنی موتور

فیلتر ایمنی موتور در داخل دستگاه و زیر مخزن گرد و خاک قرار دارد. توصیه می شود هر بار که فیلتر ایمنی موتور را تمیز می کنید، فیلتر ایمنی موتور (۲۸) را درآورید، فیلتر را با آب سرد (۲۹) بشویید و آن را به طور کامل در سایه خشک کنید. و پس از خشک شدن آن را دوباره در دستگاه قرار دهید. فیلتر ایمنی موتور حداقل یک بار در ماه باید تمیز شود.

قرار دادن مخزن در محل

مطابق جهت فلش (۳۱) مخزن را به طور صحیح بسته و سپس در جاروبرقی قرار دهید.

⚠️ هرگز از دستگاه بدون فیلتر ایمنی موتور استفاده نکنید.

این امر منجر به خرابی دستگاه و کاهش قدرت مکش می شود.

⚠️ احتیاط

خطر آسیب جانی

- هنگام تمیز کردن جاروبرقی، همواره دوشاخه را از پریز خارج کنید.
- نادیده گرفتن این مورد منجر به آسیب جانی می شود.
- با دست یا سایر اشیاء (کاغذ، پارچه، جوراب، غیره) روزنه را مسدود نکنید.
- هنگامی که نازل در حال چرخش است، به برس دست نزدیک.
- پس از اتمام کار با جاروبرقی از دست زدن به برس خودداری کنید، چرا که بسیار داغ است.

نازل پارچه ای (به مدل بستگی دارد) (۳۶) نحوه ی

استفاده و تمیز کردن پارچه میکروفیبر

- پارچه میکروفیبر ذرات بسیار ریز و غبار را جمع می کند.
- وقتی پارچه میکروفیبر را به برد پارچه ای وصل می کنید، پارچه میکروفیبر را زیر آب خیس کرده و کاملاً بیجانید تا آب آن گرفته شود.
- از هر دو طرف برد پارچه ای میکروفیبر می توان استفاده کرد.
- با شستن پارچه به کمک آب، صابون، ماده شوینده، غیره و خشک کردن آن در سایه به طور کامل، می توان از آن بارها استفاده کرد.

⚠️ هشدار

برای خشک شدن کامل بیش از ۲۴ ساعت در سایه قرار دهید.

تمیز کردن فیلتر خروجی هوا (۳۲)

- فیلتر خروجی هوا عبارت است فیلتر قابل استفاده مجدد هپا (HEPA) (به مدل بستگی دارد).
- برای تمیز کردن فیلتر خروجی هوا، با آزاد کردن قلاب فیلتر را درآورید.
- گرد و غبار فیلتر را پاک کنید. (فیلتر را با آب نشویید)
- فیلتر خروجی هوا حداقل یک بار در سال باید تمیز شود.

نازل توربینی کوچک (اختیاری) (۳۳)

- نازل توربینی کوچک برای راه پله و محل هایی که دسترسی به آنها دشوار است، مورد استفاده قرار می گیرد.
- برای تمیز کردن نازل توربینی کوچک:
- دو پیچ واقع در کف را باز کرده و مطابق شکل، درپوش نازل توربینی کوچک را بردارید.

⚠️ **اخطار**

برای تمیز کردن عادی نازل جاروبرقی، نازل بهداشتی را از لوله تلسکوپی جدا کرده و ابزار باریک را به لوله وصل کنید.

هنگام استفاده از پارچه میکروفیبر، چنانچه رطوبت به طور کامل از بین نرود منجر به شوک الکتریکی و خرابی دستگاه می شود.

نازل ضربه ای (به مدل بستگی دارد) (۳۷)

این نازل با ایجاد ضربه کوچکترین ذرات را جمع می کند. قسمت زیرین را می توان به منظور تمیز کردن، جدا نمود. از آنجایی که کف نازل به زمین نمی چسبد، پس عمل کشیدن جاروبرقی آسان است. هنگام استفاده برای رختخواب آن را پهن کنید

هنگام استفاده بر روی کف زمین

به منظور آسان تر شدن نظافت پتو یا ملحفه، نازل را در جهت فلش بکشید.

به منظور عملکرد بهتر برای پتوهای سبک، بهتر است آن را بر روی پتوی ضخیم بکشید و سپس اقدام به کشیدن جاروبرقی کنید.

نحوه استفاده (۳۸)

- نازل را به لوله تلسکوپی وصل کنید.
- پیش از استفاده، دکمه کنترل قدرت مکش را در وضعیت حداکثر قرار دهید.
- با توجه به نوع رختخواب، ممکن است کمی دشوار بوده و یا با صدا همراه باشد.
- در چنین مواقعی، کنترل قدرت مکش را کمتر کنید.
- هنگام تمیز کردن وقتی که مخزن گرد و خاک پر می شود، دکمه را ۲ تا ۳ بار فشار دهید.
- وقتی مخزن پر می شود، پس از تمیز کردن مخزن را برداشته و آن را به طرف چپ بچرخانید تا جدا شود.
- مخزن را داخل سطل زباله تخلیه کنید.
- مخزن را دوباره در محل قرار داده و این بار آن را به طرف راست بچرخانید.

تمیز کردن نازل ضربه ای (۳۹)

- دکمه قسمت عقب نازل را فشار دهید تا صفحه زیرین جدا شود.
- تمامی قسمت های کثیف بدنه نازل را با پارچه تمیز کنید.
- صفحه زیرین جدا شده را با آب شسته و خشک کنید.
- حائل را بر روی قسمت تحتانی صاف کنید.
- بست های الحاقی روی صفحه زیرین را در شیارهای نازل جاروبرقی قرار دهید.
- زبانه ها را فشار دهید تا محکم شوند.
- از آنجایی که لرزاننده ها از قطعات کوچکی ساخته شده اند هرگز بدنه را باز نکنید. مراقب باشید تا اشیاء خارجی مسیر مکش هوا در بالای نازل جاروبرقی را مسدود نکنند. از آنجایی که جدا کردن نازل ضربه ای ممکن است باعث خرابی شود، آن را باز نکرده و درنیاورید.
- پیش از استفاده، صفحه زیرین را درست جا بزنید.
- دستگاه بدون این صفحه زیرین کار نمی کند.

اگر دستگاه کار نکرد چکار کنیم؟

ببینید آیا دوشاخه به پریز وصل است و آیا در پریز برق جریان دارد.

در هنگام ضعیف شدن قدرت مکش چکار کنیم؟

- دستگاه را خاموش و دوشاخه آن را از پریز خارج کنید.
- لوله ها، لوله خرطومی و ابزار باریک را بررسی کنید و ببینید چیزی در داخل آنها گیر نکرده باشد.
- مخزن را از لحاظ پر شدن بررسی کنید. در صورت لزوم آن را تخلیه کنید.
- درپوش داخلی (۲۰) را بررسی کنید که مسدود نشده باشد، در صورت لزوم آن را تمیز کنید.
- فیلتر ایمنی موتور (۲۲) را بررسی کنید که کثیف نشده باشد در صورت لزوم آن را تمیز کنید.

هشدار

از جاروبرقی برای جمع آوری مایعات استفاده نکنید. مایعات موجب خرابی دستگاه می شوند.

فهرست نمایندگان خانگی شرکت خدمات گلدیران

شهر	تلفن
کرمانشاه	۷۲۲۷۱۰۳
محمود آباد	۷۷۴۰۴۲۸
ساری	۳۲۴۶۰۳۸-۹
بندر انزلی	۴۲۴۵۰۲۶ - ۴۲۴۵۹۲۸
نهاوند	۳۲۴۶۰۶۷
لاهیجان	۲۲۲۸۲۴۵
تهران	۸۴۷۳۳
اهواز	۸۴۷۳۳
رشت	۸۴۷۳۳

مرکز اطلاع رسانی و خدمات مشتریان گلدیران ۰۲۱-۸۴۷۳۳

