

РУКОВОДСТВО
ПОЛЬЗОВАТЕЛЯ

СТИРАЛЬНАЯ МАШИНА



Перед установкой внимательно прочтите данное руководство. Это облегчит установку стиральной машины и обеспечит ее надлежащую и безопасную установку. После установки сохраните его для дальнейшего использования.

FH4A8JDS(0-9)



MFL69040440

www.lg.com

СОДЕРЖАНИЕ

В данном руководстве описана группа изделий, поэтому могут встречаться изображения или материалы, не относящиеся к купленной вами модели.

Производитель может изменить руководство.

ИНСТРУКЦИИ ПО ТЕХНИКЕ БЕЗОПАСНОСТИ 03

Важные инструкции по технике безопасности..... 05

УСТАНОВКА08

Технические характеристики..... 08

Аксессуары..... 08

Требования к месту установки..... 09

Распаковка и снятие транспортировочных болтов 10

Использование шероховатых прокладок (поставляются дополнительно) 11

Деревянные полы (перекрытия без промежуточных опор) 11

Выравнивание стиральной машины 12

Подсоединение впускного шланга..... 12

Установка сливного шланга 15

Электрические соединения (только для Великобритании) 15

ЭКСПЛУАТАЦИЯ16

Использование стиральной машины 16

Сортировка белья..... 17

Добавление моющих средств 18

Панель управления 20

Таблица программ 21

Дополнительная программа 25

Использование интеллектуальной функции (устанавливается дополнительно).... 28

ТЕХНИЧЕСКОЕ ОБСЛУЖИВАНИЕ30

Очистка стиральной машины 30

Очистка впускного фильтра подачи воды..... 30

Очистка фильтра сливного насоса..... 31

Очистка раздаточного лотка 32

Очистка барабана (устанавливается дополнительно)..... 32

Предупреждение о замерзании воды в системах машины 33

Использование функции Smart Diagnosis™ 35

ПОИСК И УСТРАНЕНИЕ НЕПОЛАДОК.....36

Диагностика неисправностей..... 36

Сообщения об ошибке 38

ГАРАНТИЯ40

Следующие рекомендации по технике безопасности призваны предотвратить непредвиденные риски или поломки вследствие небезопасной или неправильной эксплуатации изделия.

Рекомендации делятся на две категории: **ОСТОРОЖНО** и **ВНИМАНИЕ** (см. ниже).

 Этим символом помечены вопросы или операции, связанные с риском. Внимательно прочтите соответствующий абзац и следуйте инструкциям, чтобы избежать риска.

 **ОСТОРОЖНО!** Означает, что несоблюдение инструкций может привести к серьезной травме или смерти.

 **ВНИМАНИЕ!** Означает, что несоблюдение инструкций может привести к легкой травме или поломке изделия.

ОСТОРОЖНО!

Чтобы снизить риск пожара, удара током или травм при использовании изделия необходимо принять общие меры предосторожности, включая следующее.

ДЕТИ В ДОМЕ

Изделие не предназначено для использования лицами (включая детей) со сниженными физическими, органолептическими или умственными способностями или недостаточным опытом и знаниями без присмотра или без обучения использованию лицами, ответственными за их безопасность. Следует проследить, чтобы дети не играли с изделием.

Использование в Европе

Изделие разрешается использовать детям от 8 лет и лицам со сниженными физическими, органолептическими или умственными способностями или недостаточным опытом и знаниями под присмотром или после обучения безопасному использованию изделия при условии, что они осознают сопутствующие риски. Дети не должны играть с изделием. Без присмотра взрослых дети не должны проводить очистку и техническое обслуживание.

Детей до 3 лет не следует допускать к изделию без постоянного присмотра.

ТРЕБОВАНИЯ К ЗАЗЕМЛЕНИЮ

ОСТОРОЖНО!

Для вашей безопасности необходимо следовать рекомендациям из настоящего руководства, чтобы свести к минимуму риск пожара, взрыва, удара током или предотвратить порчу имущества, травмы или смерть.

- Устройство необходимо заземлить. В случае неполадки или поломки заземление снизит риск удара током, создавая канал минимального сопротивления тока.
- Изделие снабжено шнуром с жилой заземления и штекером заземления. Штекер вставляется в подходящую розетку, правильно установленную и заземленную согласно всем местным нормам и указаниям.
- Неправильное подключение провода заземления создает риск удара током. Проконсультируйтесь с квалифицированным электриком или специалистом по обслуживанию, если сомневаетесь в правильности заземления машины.
- Не меняйте конструкцию штекера машины. Если он не входит в розетку, вызовите квалифицированного электрика для установки нужной розетки.

УТИЛИЗАЦИЯ СТАРОЙ МАШИНЫ



1. Все электрические и электронные изделия утилизируются отдельно от коммунальных отходов, на специализированном предприятии, уполномоченном правительством или местными органами.
2. Правильная утилизация старого оборудования помогает предотвратить возможные негативные последствия для окружающей среды и здоровья людей.
3. Более подробные сведения об утилизации старых машин можно получить в городской администрации, службе утилизации отходов или в магазине, в котором было куплено изделие.

Важные инструкции по технике безопасности

ОСТОРОЖНО!

Чтобы снизить риск пожара, удара током или травм при использовании изделия необходимо принять общие меры предосторожности, включая следующее.

Установка

- Ни в коем случае не пытайтесь использовать поврежденное, неисправное, частично разобранный изделие, с отсутствующими или сломанными деталями (включая поврежденный шнур или штекер). Это может привести к удару током или травме.
- Данное изделие обладает большим весом. Для установки и перемещения может понадобиться два или более человека. Несоблюдение данной рекомендации может привести к травме.
- Храните и устанавливайте машину в местах, где температура не падает ниже точки замерзания и на машину не действуют атмосферные условия. Несоблюдение рекомендации может привести к возникновению утечек.
- Затяните сливной шланг, чтобы он не отскочил. Разбрызгивание воды может привести к удару током.
- Поврежденный шнур питания должен заменить производитель или его агент по обслуживанию, или лицо сходной квалификации (во избежание риска).
- Машина не должна устанавливаться за дверь с замком, сдвижной дверью или дверью с петлями на стороне, противоположной петлям дверцы сушильного барабана, чтобы обеспечить возможность свободного полного открывания дверцы сушильного барабана.

Эксплуатация

- Не пытайтесь прижать или отделить блок управления с помощью сверла, шпильки или другого острого предмета. Это может привести к удару током или травме.
- К демонтажу, ремонту и модификации изделия допускаются только авторизованные специалисты по ремонту из сервис-центра LG Electronics. Неправильное обслуживание может привести к травме, удару током или пожару.
- При очистке не распыляйте воду на наружную или внутреннюю часть изделия. Вода может повредить изоляцию и привести к удару током или пожару.
- Следите за тем, чтобы под изделием и вокруг него не было горючих материалов, например пуха, бумаги, тряпок, химикатов и т. д. Неправильное использование может привести к пожару или взрыву.
- Не позволяйте домашним животным забираться внутрь изделия. Это может привести к травме.
- Не оставляйте дверцу машины открытой. Дети могут повиснуть на ней или залезть внутрь и нанести себе травму или сломать машину.

- Ни в коем случае не просовывайте части тела в работающую машину. Дождитесь полной остановки барабана. Несоблюдение рекомендации может привести к травме.
- Не кладите внутрь, не стирайте и не сушите вещи, очищенные, смоченные, замоченные или забрызганные горючими или взрывоопасными веществами (например, воском, маслом, краской, бензином, обезжиривателями, растворителями для сухой чистки, керосином, растительным маслом и т. д.). Неправильное использование может привести к пожару или взрыву.
- В случае протечки выключите машину и обратитесь в сервис-центр LG Electronics. При контакте с водой можно получить удар током.
- Не отталкивайте открытую дверцу машины слишком сильно. При этом машина может опрокинуться, что представляет риск получения травмы.
- Используйте новые комплекты шлангов, прилагающиеся к машине. Не следует повторно использовать старые комплекты. Утечка воды может привести к порче имущества.
- Не касайтесь дверцы при обработке паром, сушке или высокотемпературной стирке. Поверхность может сильно нагреться. Перед открытием дверцы дождитесь разблокировки замка. Несоблюдение рекомендации может привести к травме.
- Не используйте вблизи изделия горючий газ или легковоспламеняющиеся вещества (бензол, бензин, растворитель, нефть, спирт и прочие). Это может привести к взрыву или пожару.
- Если в холодное время года сливной или впускной шланг замерзнет, то перед использованием необходимо дать ему оттаять. Замерзание может привести к пожару или удару током, неполадке изделия или сокращению срока службы.
- Прячьте все моющие средства, кондиционеры и отбеливатели от детей. Эти средства содержат ядовитые вещества.
- Не включайте несколько изделий в разветвитель или удлиннитель. Это может привести к пожару.
- Перед мойкой изделия выньте штекер из розетки. В противном случае возможен удар током или травма.
- Не прикасайтесь к штекеру питания влажными руками. Это может привести к удару током или травме.
- Отключая машину, держитесь за штекер, а не за кабель. Повреждение кабеля может привести к удару током или травме.
- Не перегибайте шнур питания слишком сильно и не ставьте на него тяжелые предметы. Повреждение кабеля может привести к удару током или пожару.

Утилизация

- Перед утилизацией машину нужно отключить от розетки. Обрежьте кабель сразу за машиной, чтобы предотвратить ее ненадлежащее использование.
- Утилизируйте упаковочные материалы (например, винил и пенополистирол) в местах, недоступных для детей. Неаккуратное обращение детей с упаковочными материалами может стать причиной удушья.
- Перед снятием машины с эксплуатации или выбрасыванием снимите дверцу отсека для стирки, чтобы дети или небольшие животные не оказались запертыми внутри. Несоблюдение этого правила может привести к серьезной травме людей или смерти.

УСТАНОВКА

Технические характеристики

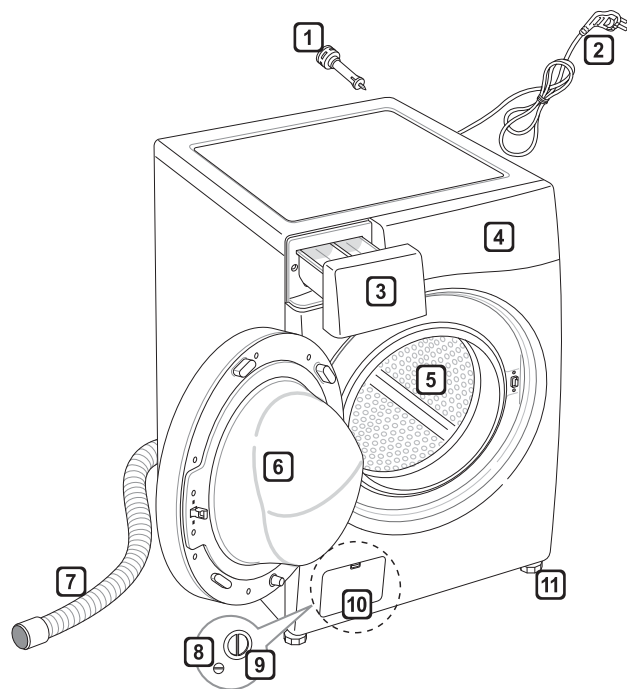

- 1 Транспортировочные болты
- 2 Штекер питания
- 3 Выдвижной отсек
- 4 Пульт управления
- 5 Барабан
- 6 Дверца
- 7 Сливной шланг
- 8 Сливная пробка
- 9 Фильтр сливного насоса
- 10 Крышка (расположение может меняться)
- 11 Регулируемые ножки

- Блок питания: 220–240 В перем. тока, 50 Гц
- Размер: 600 мм (Ш) × 640 мм (Г) × 850 мм (В)
- Вес изделия: 70 кг
- Вместимость: 10,5 кг (стирка)
- Допустимое давление воды: 0,1–1,0 МПа (1,0–10,0 кг-сила/см²)

- Внешний вид и технические характеристики могут изменяться без предупреждения с целью улучшения качества изделия.

Аксессуары

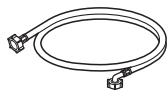

Впускной шланг (1 шт.)
(отдельно: шланг для горячей воды (1 шт.))



Ключ



Заглушки отверстий для транспортировочных болтов



Противоскользящие листы (2 шт.)
(поставляются дополнительно)

Требования к месту установки

Расположение

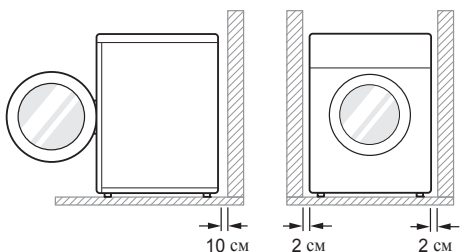

Ровный пол: допустимый уклон пола под всей площадью стиральной машины составляет 1° .

Розетка питания: не далее 1,5 м с любой стороны от стиральной машины.

- Не подключайте к одной розетке несколько устройств.

Дополнительный зазор до стены: 10 см сзади; 2 см справа и слева

- Ни в коем случае не оставляйте и не храните белье на стиральной машине.
- Возможно повреждение краски или элементов управления.

Размещение

- Установите стиральную машину на ровный жесткий пол.
- Убедитесь, что коврики и другие покрытия не мешают циркуляции воздуха вокруг машины.
- Ни в коем случае не пытайтесь компенсировать неровности пола уложенными под стиральную машину досками, картоном и т. д.
- Если стиральную машину нельзя установить вдали от газовой или угольной плиты, между устройствами нужно проложить кусок изоляции (85 × 60 см), покрытой алюминиевой фольгой.

- Не устанавливайте стиральную машину в помещениях, где температура может опуститься ниже нуля. Замерзшие шланги могут взорваться под давлением. При температуре ниже точки замерзания возможно снижение надежности электронного блока управления.
- Проследите за тем, чтобы у инженера был удобный доступ к установленной машине в случае поломки.
- Установив стиральную машину, отрегулируйте все четыре ножки с помощью прилагаемого ключа для транспортировочных болтов, чтобы стабилизировать машину, и оставьте зазор примерно 20 мм между ее верхней частью и нижней частью любого предмета, установленного сверху.
- Оборудование не предназначено для использования на морских судах или на транспортных средствах, например фургонах, самолетах и т. д.

Подключение к электросети

- Не используйте удлинитель или двойной адаптер.
- После использования машины обязательно отключайте ее от розетки и перекрывайте подачу воды.
- Подключите стиральную машину к заземленной розетке согласно действующим нормам по прокладке проводки.
- Машину нужно установить так, чтобы получить удобный доступ к штекеру.
- К ремонту стиральной машины допускается только квалифицированный персонал. Ремонт, выполненный неопытными лицами, может привести к травме или серьезной неполадке. Обратитесь в местный сервис-центр.
- Если стиральная машина доставляется зимой, при температуре ниже нуля, оставьте ее на несколько часов при комнатной температуре перед вводом в эксплуатацию.

Распаковка и снятие транспортных болтов

1 Снимите стиральную машину с пенопластовой подложки.

- Сняв картон и упаковочные материалы, снимите машину с пенопластовой подложки. Убедитесь в том, что опоры отделились вместе с подложкой и не прилипли к нижней части стиральной машины.
- Если потребуется положить стиральную машину, чтобы снять картонную подложку, обязательно обеспечьте защиту той боковой части, на которой будет лежать машина, и аккуратно положите машину на бок. НЕ кладите машину на переднюю или заднюю панель.

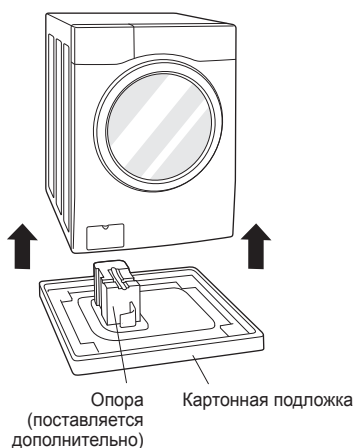

2 Снимите болтовые соединения.

- Начиная с двух нижних болтов, ослабьте все транспортные болты с помощью ключа (прилагается), повернув их против часовой стрелки. Слегка покачайте болты из стороны в сторону и извлеките их.

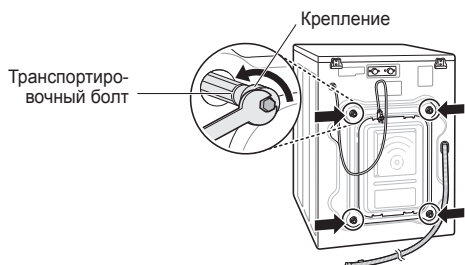

3 Установите в отверстия заглушки.

- Найдите в комплекте аксессуаров заглушки и установите их в отверстия.

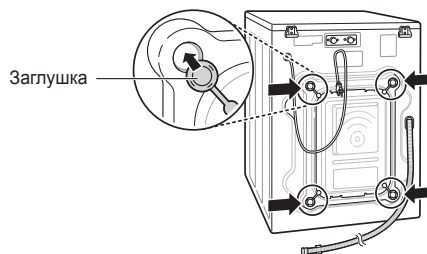

ПРИМЕЧАНИЕ

- Сохраните болтовые соединения для использования в будущем. Во избежание поломки внутренних компонентов НЕ перевозите стиральную машину, не установив транспортные болты.
- Если не снять крепежные болты и фиксаторы, может возникнуть сильная вибрация и шум, которые приведут к неустранимой поломке стиральной машины. Шнур прикреплен к задней панели машины транспортным болтом, чтобы предотвратить включение его в розетку до снятия.

Использование шероховатых прокладок (поставляются дополнительно)

Установка стиральной машины на скользкой поверхности может привести к избыточной вибрации. При неудачном выравнивании может возникнуть шум и вибрация. В этом случае установите под ножки предохраняющие от скольжения прокладки и отрегулируйте уровень.

- 1** Вымойте пол перед установкой предохраняющих от скольжения прокладок.
 - Удалите посторонние предметы и влагу сухой тряпкой. Если останется влага, предохраняющие от скольжения прокладки могут соскользнуть.
- 2** Установите стиральную машину на место и выровняйте.
- 3** Положите предохраняющие от скольжения прокладки клейкой стороной на пол.
 - Наиболее эффективно устанавливать предохраняющие от скольжения прокладки под передние ножки. Если это представляется затруднительным, разместите прокладки под задними ножками.

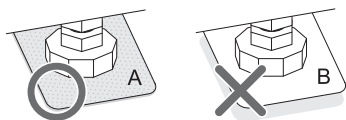
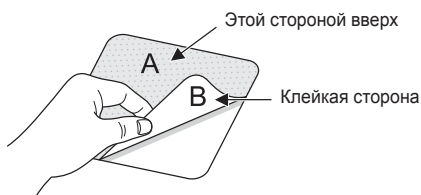

- 4** Убедитесь, что стиральная машина стоит ровно.
 - Слегка толкните или покачайте края стиральной машины, чтобы убедиться, что она не шатается. Если машина шатается, выровняйте положение машины повторно.

Деревянные полы (перекрытия без промежуточных опор)

- Деревянные полы особенно сильно подвержены вибрации.
- Во избежание вибрации мы рекомендуем надеть на каждую ножку резиновые колпачки толщиной не менее 15 мм и прикрепить их винтами как минимум к двум поперечным балкам.

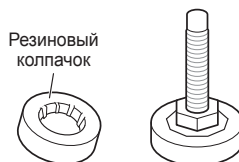

- Стиральную машину можно установить в одном из углов комнаты, в котором поверхность пола будет наименее способствовать вибрации.
- Установите резиновые колпачки, чтобы снизить вибрацию.
- Колпачки (№ 4620ER4002B) можно приобрести в сервис-центре LG.

ПРИМЕЧАНИЕ

- Правильное размещение и выравнивание стиральной машины гарантирует длительную, стабильную и надежную работу.
- Стиральная машина должна стоять абсолютно горизонтально и устойчиво.
- Она не должна «гулять» из стороны в сторону под нагрузкой.
- Установочная поверхность должна быть чистой, без воска для полировки и других смазывающих покрытий.
- Не допускайте попадания влаги на ножки стиральной машины. В противном случае могут возникнуть вибрация или шум.

Выравнивание стиральной машины

Если пол неровный, поверните регулируемые ножки в нужное положение (не ставьте под них деревянные бруски и прочие приспособления). Убедитесь, что все четыре ножки устойчиво опираются на пол, а затем убедитесь, что машина идеально выровнена (с помощью строительного уровня).

- Когда стиральная машина будет стоять ровно, затяните фиксирующие гайки по направлению к основанию. Все гайки должны быть затянуты.

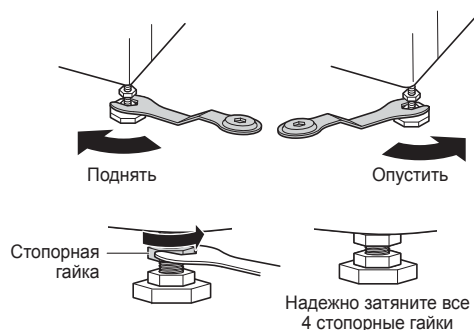

- При нажатии на края верхней панели по диагонали стиральная машина не должна смещаться вверх или вниз (необходимо проверить оба направления). Если при нажатии машина качается, отрегулируйте ножки повторно.

ПРИМЕЧАНИЕ

- Деревянные полы или перекрытия без промежуточных опор способствуют избыточной вибрации и нарушению равновесия машины.
- Если стиральная машина установлена на приподнятую платформу, ее необходимо надежно закрепить, чтобы устранить риск падения.

Подсоединение впускного шланга

- Давление подачи воды должно находиться в пределах от 0,1 до 1,0 МПа (1,0–10,0 кгс/см²).
- При подключении впускного шланга к клапану избегайте зачистки и соединения с неподходящей резьбой.
- Если давление подачи воды более 1,0 МПа, необходимо установить устройство для снижения давления подачи.
- Периодически проверяйте состояние шланга, при необходимости замените его.

Проверка резинового уплотнения впускного шланга

К шлангам подачи воды прилагается два резиновых уплотнения.

Они предотвращают утечку воды. Убедитесь, что соединение с кранами достаточно герметичное.

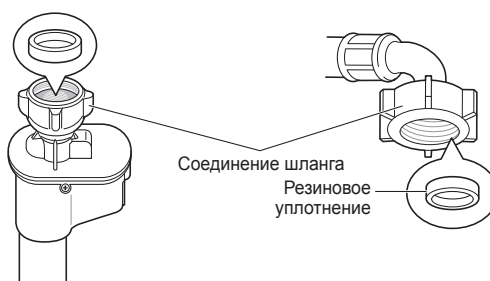
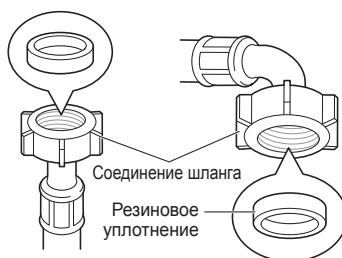

Подключение шланга к водопроводному крану

Подключение шланга с резьбой к резьбовому крану

Накрутите соединение шланга на резьбу крана.

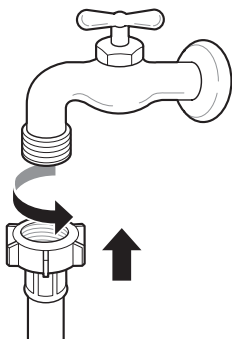

Подключение шланга с резьбой к крану без резьбы

- 1 Отпустите четыре крепежных винта.

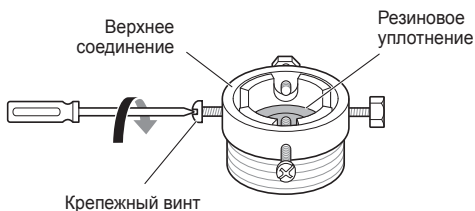

- 2 Наденьте адаптер на конец крана так, чтобы резиновое уплотнение создало герметичное соединение. Затяните четыре крепежных винта.

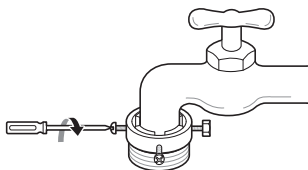

- 3 Толкните впускной шланг вертикально вверх таким образом, чтобы резиновое уплотнение внутри полностью прилегало к крану, затем затяните, закручивая слева направо.

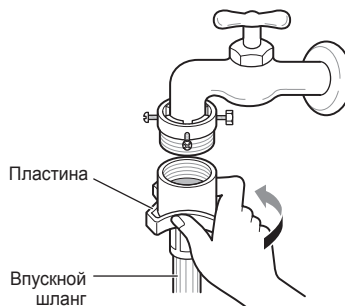

Подключение зажимного шланга к крану без резьбы

- 1 Отвинтите круглую промежуточную пластину и отпустите четыре крепежных винта.

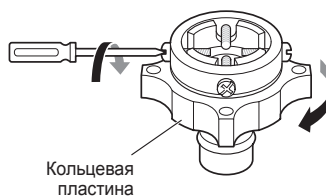

- 2 Если кран не входит в адаптер, выньте направляющую.

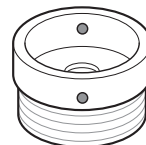

- 3** Наденьте адаптер на конец крана так, чтобы резиновое уплотнение создало герметичное соединение.

Затяните промежуточную кольцевую пластину и четыре крепежных винта.

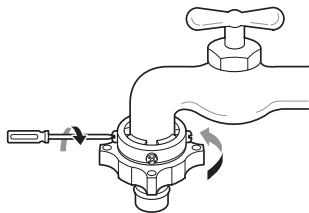

- 4** Потяните язычок защелки соединителя вниз, наденьте впускной шланг на адаптер и отпустите язычок. Убедитесь, что адаптер зафиксирован.

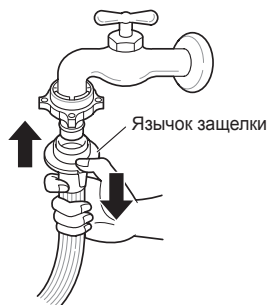

ПРИМЕЧАНИЕ

- Подключив впускной шланг к водопроводному крану, откройте воду, чтобы вымыть посторонние вещества (грязь, песок, опилки и т. д.) из линий. Слейте воду в ведро и проверьте температуру.

Подключение шланга к стиральной машине

Убедитесь, что шланг не перекручен и на нем нет потертостей.

В случае если у стиральной машины два клапана

- Впускной шланг с красным соединителем подключается к крану с горячей водой.

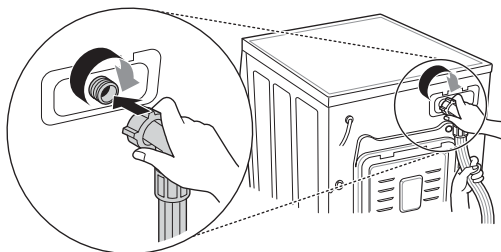

ПРИМЕЧАНИЕ

- Если после подключения возникла утечка воды через шланг, повторите процедуру. Используйте самый обычный кран подачи воды. Если кран квадратный или очень большой, перед его установкой в адаптер выньте направляющую.

Использование горизонтального крана

Горизонтальный кран



Удлиненный кран

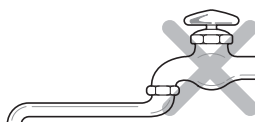

Квадратный кран

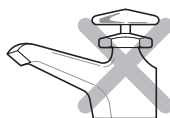

Установка сливного шланга

- Сливной шланг нельзя устанавливать выше 100 см. от пола. В противном случае вода не будет сливаться из стиральной машины или будет сливаться медленно.
- Правильное крепление сливного шланга предотвратит повреждение пола при утечке.
- Если сливной шланг слишком длинный, не вталкивайте его в стиральную машину. Возникнет повышенный шум.

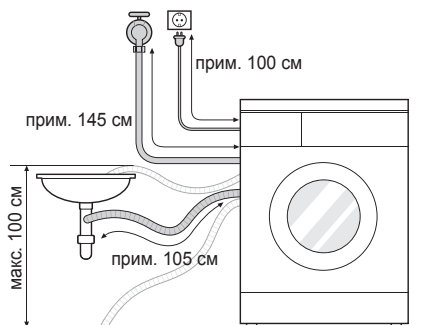

- При соединении с раковиной сливной шланг нужно надежно закрепить на цепочке.
- Правильное крепление сливного шланга предотвратит повреждение пола при утечке.

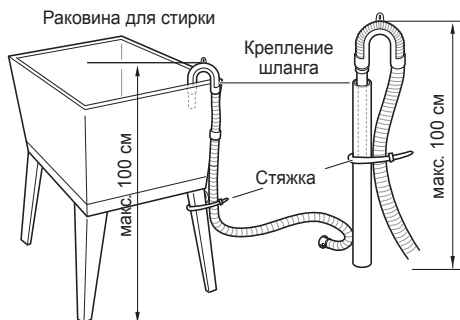
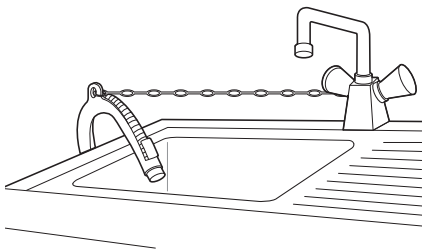

Электрические соединения (только для Великобритании)

Провода питания от сети имеют следующую цветовую кодировку.

Зелено-желтый: заземление

Синий: нейтральный

Коричневый: под напряжением

Машину необходимо заземлить.

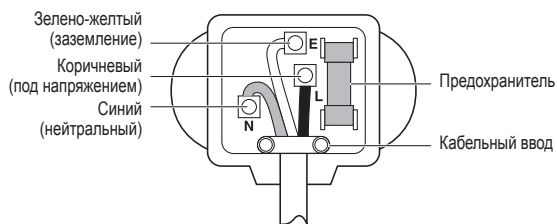

Поскольку цветовая кодировка проводов питания от сети этой машины не всегда соответствует идентификации контактов штекера, сделайте следующее.

Зелено-желтый провод подключается к контакту штекера с буквой E или с символом заземления (\perp) либо к контакту зеленого или зелено-желтого цвета.

Синий провод подключается к контакту с буквой N или к контакту черного цвета.

Коричневый провод подключается к контакту с буквой L или к контакту красного цвета.

Если используется штекер на 13 А (BS 1363), установите предохранитель 13 А BS 1362.

Использование стиральной машины

Перед первой стиркой выберите режим Хлопок 60 °С, добавьте половину дозы мощного средства и дождитесь окончания стирки без загрузки. При этом из барабана удаляются отложения и вода, которые могли остаться после изготовления изделия.

1 Сортировка и закладка белья

- Рассортируйте белье по типу ткани, уровню загрязнения и при необходимости размеру. Откройте дверцу и положите его в стиральную машину.

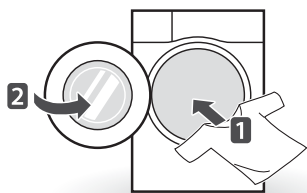

2 Добавление моющего средства и (или) порошка и кондиционера

- Добавьте нужное количество моющего средства в раздаточный лоток. При необходимости добавьте в соответствующие секции отбеливатель или кондиционер для ткани.

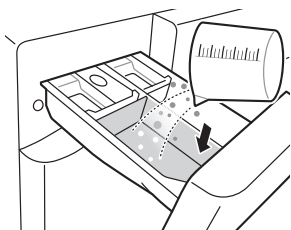

3 Включение стиральной машины

- Чтобы включить машину, нажмите кнопку **Питание**.

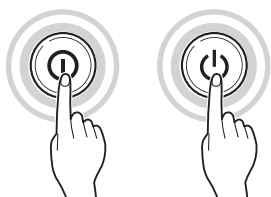

4 Выберите программу стирки.

- Несколько раз нажмите кнопку режим или поверните селекторную ручку и выберите режим.

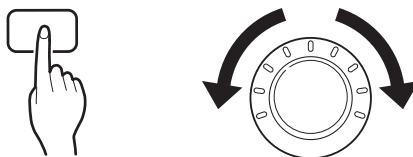

5 Запуск стирки

- Нажмите кнопку **Старт/Пауза**, чтобы начать стирку. Стиральная машина немного поработает без воды, чтобы определить вес белья. Если не нажать кнопку **Старт/Пауза** в течение 5 минут, стиральная машина отключится и все настройки сбросятся.



6 Завершение стирки

- После завершения цикла прозвучит мелодия. Чтобы белье меньше сминалось, сразу же выньте его из машины. Проверьте окружность уплотнения двери и выньте мелкие предметы, которые могли туда попасть.

Сортировка белья

1 Проверьте ярлыки на одежде.

- Там указан состав ткани и рекомендации по стирке.
- Символы на ярлыках.



Обычная стирка в машине

Несминаемые складки

Деликатная стирка

Ручная стирка

Не стирать

2 Сортировка белья

- Для получения оптимального результата рассортируйте одежду по типу стирки.
- Разные ткани стираются при разной температуре и оборотах.
- Обязательно складывайте черные вещи отдельно от неярких и белых. Стирайте их по отдельности, поскольку из-за перераспределения краски и ворса белые и неяркие вещи могут изменить цвет. По возможности не стирайте очень грязные вещи с не очень грязными.
 - Загрязнение (сильное, обычное, легкое)
Рассортируйте вещи по степени загрязнения.
 - Цвет (белое, цветное, темное)
Отделите белые вещи от цветных.
 - Ворс (ворсистые, собирающие ворс)
Стирайте ворсистые и собирающие ворс вещи отдельно.

3 Перед загрузкой.

- Стирайте крупные и мелкие вещи вместе. Большие вещи кладите первыми.
- Больших вещей должно быть не больше половины. Не стирайте вещи по одной. Возможна несбалансированная нагрузка. Добавьте одну-две похожие вещи.
- Проверьте все карманы и убедитесь, что там ничего нет. Гвозди, закладка, спички, ручки, монеты, ключи и прочее могут повредить стиральную машину и одежду.

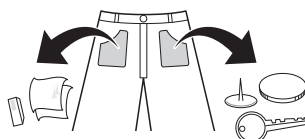

- Закройте молнии, застегните крючки, завяжите завязки, чтобы они не цеплялись за другую одежду.
- Предварительно нанесите на пятна небольшое количество разведенного в воде моющего средства, чтобы их было легче отстирать.
- Проверьте складки гибкой прокладки (серого цвета) и выньте все мелкие предметы.
- Проверьте барабан и выньте из него все, что осталось от предыдущей стирки.

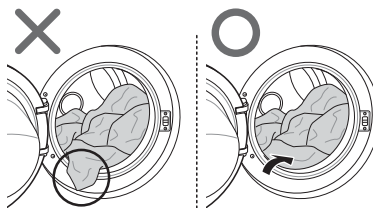

- Выньте из гибкой прокладки всю одежду и вещи, чтобы ничего не повредить.

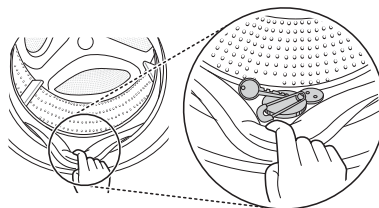

Добавление моющих средств

Дозирование моющего средства

- Моющее средство используется согласно инструкции производителя и выбирается с учетом типа, цвета, степени загрязнения ткани и температуры стирки.
- При избытке моющего средства образуется слишком много пены, которая снижает качество стирки и перегружает двигатель.
- При использовании жидкого моющего средства следуйте рекомендациям производителя.
- Если программа запускается сразу, можно налить жидкое средство прямо в главный лоток.
- При использовании функции Режим таймера или Предв. стирка не используйте жидкое средство, поскольку оно может затвердеть.
- Если пены слишком много, уменьшите количество моющего средства.
- Количество средства может зависеть от температуры воды, жесткости воды, размера и уровня загрязнения вещей. Для оптимального результата пены не должно быть слишком много.
- Перед тем как выбрать моющее средство и температуру воды, проверьте ярлыки на одежде.
- При стирке в машине используйте только моющее средство, предназначенное для данного типа одежды:
 - обычные порошки для всех типов ткани;
 - порошки для деликатной ткани;
 - жидкие моющие средства для всех типов ткани или только для шерсти.
- Для лучшей стирки и отбеливания используйте моющее средство с порошковым отбеливателем общего назначения.
- Моющее средство вымывается из раздаточного устройства в начале программы.

ПРИМЕЧАНИЕ

- Не давайте моющему средству засохнуть. Это может привести к засорению, плохому полосканию или появлению запаха.
- Полная загрузка: согласно рекомендации производителя.
- Частичная загрузка: 3/4 нормального количества
- Минимальная загрузка: 1/2 полной загрузки

Добавление моющего средства и кондиционера для ткани

Добавление моющего средства

- Только основная стирка →
- Предварительная + основная стирка →

ПРИМЕЧАНИЕ

- Избыток моющего средства, отбеливателя или кондиционера может привести к переполнению.
- Обязательно используйте нужное количество средства.

Добавление кондиционера

- Уровень не должен быть выше максимальной отметки. При переполнении кондиционер может быть вымыт раньше и на одежде появятся пятна. Медленно закройте раздаточный лоток.

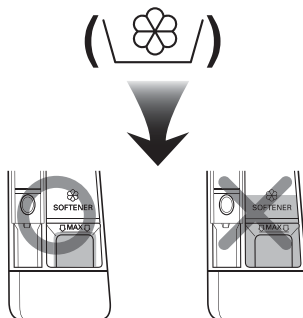

- Не оставляйте кондиционер для ткани в лотке больше 2 дней (он может засохнуть).
- Кондиционер автоматически добавляется во время последнего цикла полоскания.
- Не открывайте лоток, если туда поступает вода.
- Не следует использовать растворители (бензин и т. д.).

ПРИМЕЧАНИЕ

- Не наливайте кондиционер прямо на одежду.

Добавление смягчителя воды

- Средства для смягчения воды, например препятствующие образованию известковых отложений (Calgon и прочие), можно использовать для экономии моющего средства в случае жесткой воды. Добавьте количество, указанное на упаковке. Сначала добавьте моющее средство, затем смягчающее.
- Используйте моющее средство в количестве, предусмотренном для мягкой воды.

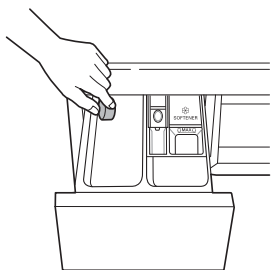

Использование таблеток

- 1 Откройте дверцу и положите таблетки в барабан.

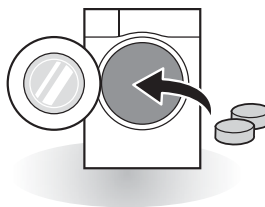

- 2 Положите в барабан белье и закройте дверцу.

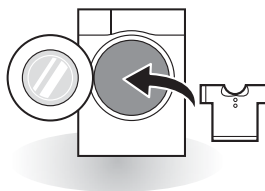

Панель управления

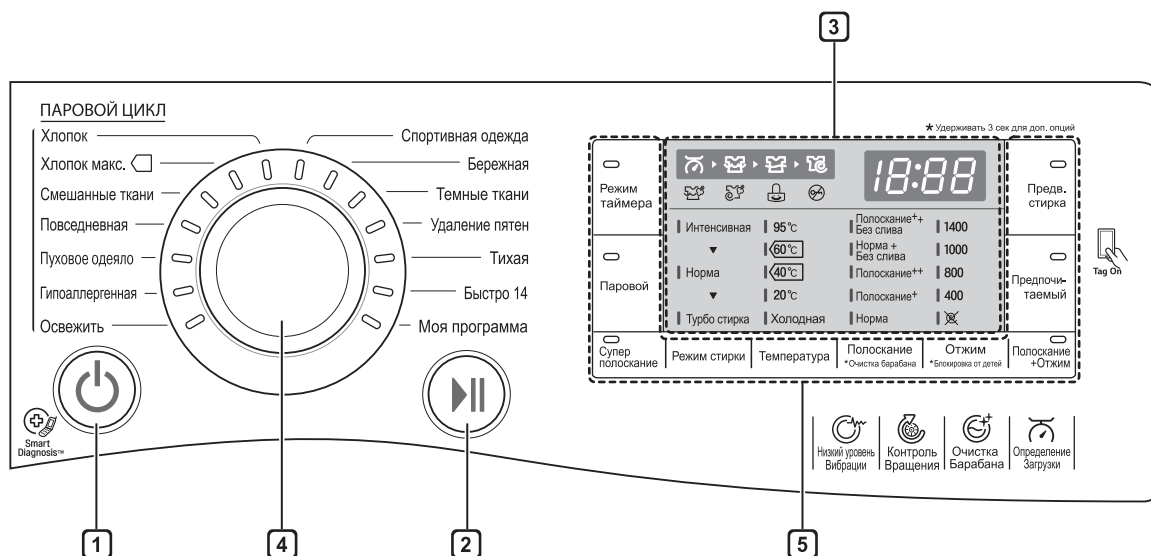

1 Кнопка Питание

- Нажмите кнопку **Питание**, чтобы включить стиральную машину.
- Кроме того, эту кнопку можно использовать для отмены опции **Режим таймера**.

2 Кнопка Старт/Пауза

- Кнопка **Старт/Пауза** позволяет запустить или приостановить программу стирки.
- Если программу нужно временно прервать, нажмите **Старт/Пауза**.

3 Дисплей

- На дисплее отображаются настройки, примерный остаток времени, опции и сообщения о состоянии. При включении машины на дисплей выводятся настройки по умолчанию.
- на дисплее отображается примерный остаток времени. Пока автоматически определяется размер загрузки, мигает  или отображается «Определение загрузки».

4 Шкала для установки программ

- Для разных типов белья есть разные программы стирки.
- Выбранную программу показывает индикатор.

5 Опции

- Позволяет выбрать дополнительную программу. Загорается соответствующий индикатор.
- С помощью этой кнопки можно выбрать опции выбранной программы.

Таблица программ

Программы стирки

Программа	Описание	Тип ткани	Необходимая температура	Максимальная загрузка
Хлопок	Улучшенный результат стирки благодаря сочетанию разных движений барабана.	Быстрая стирка мелких цветных вещей (рубашки, ночные рубашки, пижамы и т. д.) и хлопковых вещей обычного уровня загрязненности (нижнее белье)	40°C (От холодной до 95°C)	Номинальная
Хлопок макс.	Оптимизированный результат стирки большого количества вещей с меньшим потреблением энергии.		60°C (От холодной до 60°C)	
Повседневная	Программа подходит для повседневных рубашек, не требующих глажки после стирки.	Полиамид, акрил, полиэстер	40°C (От холодной до 60°C)	4,0 кг
Смешанные ткани	Одновременная стирка одежды из разных тканей.	Различные типы ткани, кроме особых (шелк/тонкая ткань, спортивная одежда, темная одежда, шерсть, пуховые вещи/шторы)	40°C (От холодной до 40°C)	
Гипоаллергенная	Помогает удалить аллергены, например, домашних клещей, пыльцу и кошачью шерсть.	Хлопок, нижнее белье, наволочки, простыни, детские вещи	60°C	
Тихая	Меньше шума и вибрации; экономия денег за счет потребления электроэнергии в ночное время.	Быстрая стирка небольших цветных вещей (рубашки, футболки, пижамы и т.д.) и слабо загрязненных белых вещей из хлопка (нижнее белье).	40°C (От холодной до 60°C)	5,0 кг
Освежить	Обработка паром в течение 20 мин для устранения складок (вещи могут быть влажными, их можно развесить для просушки на 10–30 мин и надеть).	Рубашки с примесью хлопка, полиэстера, блузы	Без возможности выбора	3 шт.
Пуховое одеяло	Программа для стирки крупных вещей, например покрывал, подушек, диванных чехлов и т. д.	Вещи на основе хлопка, кроме особых вещей (тонкие ткани, шерсть, шелк и т. д.) с наполнителем: одеял, подушек, диванных чехлов с подбивкой	40°C (От холодной до 40°C)	1 однospальная вещь
Спортивная одежда	Программа для стирки спортивной одежды, например беговой.	Волокна coolmax, gore-tex, флис и sympatex		3,0 кг
Темные ткани	Воспользуйтесь этим режимом, если одежда может потерять цвет. Режим предотвращает выцветание. (Используйте моющие средства для цветных тканей.)	Темное белье из хлопка или смешанных тканей.	20°C (От холодной до 40°C)	

Программа	Описание	Тип ткани	Необходимая температура	Максимальная загрузка
Быстро 14	Быстрая стирка небольшого количества слегка загрязненных вещей.	Цветное слегка загрязненное белье. ВНИМАНИЕ! Используйте менее 20 г моющего средства (при загрузке 2 кг), иначе оно может не смыться с одежды.	20°C (От 20°C до 40°C)	2,0 кг
Бережная	Программа для деликатных тканей с ручной или машинной стиркой, таких как стираемая шель, дамское белье, платья и другие (используйте средство для машинной стирки шерстяных изделий).	Шерсть, одежда с ручной стиркой, деликатные ткани, тонкие вещи	20°C (От холодной до 20°C)	1,5 кг
Удаление пятен	Удаление различных пятен, например от вина, сока, грязи и т. д. (температура воды постепенно повышается).	Смешанные ткани с хлопком, НЕ для деликатных тканей	40°C (От 40°C до 60°C)	3,0 кг
Моя программа	Настраиваемые программы. Если программа не скачана, по умолчанию используется программа Полоскание + Отжим.			

- Температура воды: выберите температуру, соответствующую текущей программе стирки. Обязательно следуйте инструкциям производителя, указанным на ярлыке.
- Установка программы с опцией Хлопок 60°C + Интенсивная стирка произведена в соответствии со стандартом EN60456.

ПРИМЕЧАНИЕ

- Рекомендуется использовать нейтральное моющее средство.

Дополнительные опции

Программа	Режим таймера	Стирка-паром	Смягчение паром	Предпочитаемый	Предв. стирка	Суперполосование	Полоскание+ Отжим	Турбо стирка	Интенсивная
Хлопок	●	●	●	●	●	●	●	●	●
Хлопок макс.	●	●	●	●	●	●	●	●	
Повседневная	●	●	●	●	●	●	●	●	●
Смешанные ткани	●	●	●	●	●	●	●	●	●
Гипоаллергенная	●	●*		●		●	●		●
Тихая	●			●			●		●
Освежить		●*		●					
Пуховое одеяло	●	●		●			●		●
Спортивная одежда	●			●			●		●
Темные ткани	●			●			●		●
Быстро 14	●			●			●	●*	
Бережная	●			●			●		
Удаление пятен	●			●	●*	●	●		

* Опция включается в программу автоматически и не удаляется.

Рабочие характеристики

Программа	Макс. обороты
Хлопок	1400
Хлопок макс.	1400
Повседневная	1000
Смешанные ткани	1400
Гипоаллергенная	1400
Тихая	1000
Освежить	–
Пуховое одеяло	1000
Спортивная одежда	800
Темные ткани	1400
Быстро 14	800
Бережная	800
Удаление пятен	1400

Дополнительная программа

Режим таймера

Можно задать задержку начала стирки, чтобы стиральная машина автоматически включилась и закончила стирку через указанный промежуток времени.

- 1 Нажмите кнопку **Питание**.
- 2 Выберите программу стирки.
- 3 Нажмите кнопку **Режим таймера** и задайте время.
- 4 Нажмите кнопку **Старт/Пауза**.

ПРИМЕЧАНИЕ

- Задаваемое время — это время завершения цикла программы, а не его начала. Фактическое время работы зависит от температуры воды, загрузки и других факторов.

Суперполоскание

Для достижения наилучших результатов и более тщательного полоскания. При последнем полоскании вода подогревается до 40 градусов.

- 1 Нажмите кнопку **Питание**.
- 2 Выберите программу стирки.
- 3 Нажмите кнопку **Суперполоскание** и задайте время.
- 4 Нажмите кнопку **Старт/Пауза**.

Режим Паровой (устанавливается дополнительно)

Стирка паром позволяет лучше отстирать белье используя меньший расход электроэнергии. В режиме Смягчение паром пар выпускается во время отжима, чтобы уменьшить количество складок и смягчить белье.

- 1 Нажмите кнопку **Питание**.
- 2 С опцией Стирка паром выберите паровые программы. С опцией Смягчение паром выберите Хлопок или Хлопок макс., Смешанные ткани, Повседневная.
- 3 Выбирается следующая программа, в зависимости от количества нажатий на кнопку **Паровой**.
 - Один раз: Стирка паром
 - Два раза: Смягчение паром
 - Три раза: Стирка паром и Смягчение паром
- 4 Нажмите кнопку **Старт/Пауза**.

Стирка паром ()

- Для сильно загрязненной одежды, белья и детских вещей.
- Используется с программами Хлопок, Хлопок макс., Смешанные ткани, Повседневная, Пуховое одеяло, Гипоаллергенная Освежить.
- Не используйте стирку паром для легко обесцвечивающихся и деликатных тканей, например шерсти и шелка.

Смягчение паром ()

- Хорошо смягчает и разглаживает ткани после цикла сушки.
- Используется с программами Хлопок, Хлопок макс., Смешанные ткани, Повседневная.
- Не используйте режим Смягчение паром для легко обесцвечивающихся и деликатных тканей, например шерсти и шелка.
- Эффективность смягчения зависит от типа ткани.

Предпочитаемый

Настроенный цикл стирки можно сохранить как предпочитаемую программу.

- 1 Нажмите кнопку **Питание**.
- 2 Выберите программу стирки.
- 3 Выберите программу (метод стирки, количество полосканий, скорость отжима, температуру воды и т. д.).
- 4 Зажмите кнопку **Предпочитаемый** на 3 секунды.

Предпочтительная программа сохранена.

Для повторного использования нужно ее выбрать и нажать кнопку **Старт/Пауза**.

Предв. стирка

Если белье сильно загрязнено, рекомендуется выбрать программу Предв. стирка.

- 1 Нажмите кнопку **Питание**.
- 2 Выберите программу стирки.
- 3 Нажмите кнопку **Предв. стирка**.
- 4 Нажмите кнопку **Старт/Пауза**.

Режим стирки

Турбо стирка

Режим быстрой стирки ТурбоВош позволяет сократить время стирки до 1 часа, экономит энергопотребление и воду (при половинной загрузки объема белья).

Интенсивная

При среднем и сильном уровне загрязнения успешно работает функция **Интенсивная**.

Температура

Кнопка **Температура** позволяет выбрать комбинацию температуры стирки и полоскания для выбранной программы. Нажимайте кнопку, пока не высветится нужная настройка. При любом полоскании используется холодная водопроводная вода.

- Выберите температуру воды, подходящую для загруженного белья. Для получения оптимального результата следуйте рекомендациям на ярлыках одежды.

Полоскание

Полоскание+

Добавление повторного полоскания.

Полоскание++

Добавьте двойное полоскание.

Без слива

По окончании полоскания цикл приостанавливается. Для продолжения нужно нажать кнопку **Старт/Пауза**.

Норма+Без слива

По окончании полоскания цикл приостанавливается. Запускается после нажатия кнопки пуска.

Отжим

- Скорость отжима можно выбрать нажатием кнопки **Отжим**.
- Только отжим.

- 1 Нажмите кнопку **Питание**.
- 2 Нажмите кнопку **Отжим**, чтобы выбрать скорость вращения барабана.
- 3 Нажмите кнопку **Старт/Пауза**.

ПРИМЕЧАНИЕ

- Если выбрать режим , барабан будет некоторое время вращаться для ускорения слива.

Полоскание+Отжим

Способствует удалению въевшихся пятен в ткань. Это отдельный цикл.

- 1 Нажмите кнопку **Питание**.
- 2 Выберите программу стирки.
- 3 Нажмите кнопку **Полоскание+Отжим**.
- 4 Нажмите кнопку **Старт/Пауза**.

Блокировка от детей ()

Выберите эту функцию, чтобы заблокировать кнопки на панели управления и предотвратить вмешательство.

Блокировка панели управления

- 1 Зажмите кнопку **Блокировка от детей** на 3 секунды.
- 2 Звуковой сигнализатор подтвердит нажатие, на дисплее отобразится . В режиме блокировки работает только кнопка **Питание**.

ПРИМЕЧАНИЕ

- При отключении питания блокировка не снимается. Перед использованием других функций нужно отключить ее.

Снятие блокировки панели управления

- Зажмите кнопку **Блокировка от детей** на 3 секунды.
- Звуковой сигнализатор подтвердит нажатие, на дисплее отобразится оставшееся время работы запущенной программы.

Включение/выключение звукового сигнализатора

- 1 Нажмите кнопку **Питание**.
- 2 Нажмите кнопку **Старт/Пауза**.
- 3 Нажмите кнопки **Паровой** и **Предв. стирка** одновременно на 3 секунды, чтобы включить/выключить звуковое устройство.

ПРИМЕЧАНИЕ

- Настройка работы звукового устройства сохраняется даже после отключения питания.
- Чтобы отключить его, просто повторите процедуру.

Использование интеллектуальной функции (устанавливается дополнительно)

Использование функции Tag On

Функция Tag On позволяет удобно использовать функции LG Smart Diagnosis™ и Скачать программу цикла для обмена данными с машиной прямо с вашего смартфона.

- Функция Tag On может использоваться только с большинством смартфонов на базе операционной системы (ОС) Android с функцией NFC.

Установка приложения

- Найдите в Google Play Store вашего телефона LG Smart Laundry.

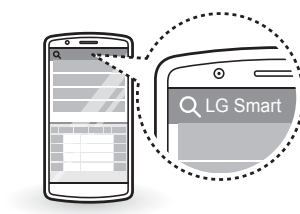

Использование приложения

Приложение LG Smart Laundry позволяет использовать различные удобные функции.

- Загрузка цикла
- Smart Diagnosis™
- Настройка цикла Tag On
- Статистика стирки

ПРИМЕЧАНИЕ

- Нажмите  в приложении LG Smart Laundry, чтобы получить подробные указания по применению функции Tag On.
- В зависимости от изготовителя смартфона и версии ОС Android процессы активации NFC могут различаться. Подробности смотрите в руководстве к вашему смартфону.
- Из-за характеристик NFC при большом расстоянии передачи или наличии на телефоне металлической наклейки или защитного футляра качество передачи может быть плохим. В некоторых случаях оказывается невозможным осуществить передачу с телефона с функцией NFC.
- Сведения, приведенные в данном руководстве, могут различаться в зависимости от версии приложения LG Smart Laundry и изменяться без предупреждения.

Заявление о соответствии нормам ЕС



Настоящим компания LG Electronics заявляет, что изделие соответствует следующим директивам.

Директива R&TTE 1999/5/EC



ОСТОРОЖНО!

- Во избежание удара током выключите стиральную машину из розетки перед очисткой. Несоблюдение этого правила может привести к серьезной травме, пожару, удару током или смерти.
- Ни в коем случае не используйте сильнодействующие химикаты, абразивные очистители или растворители для чистки машины. Они могут повредить отделку.

Очистка стиральной машины

Уход после стирки

- После завершения программы протрите дверцу и внутреннюю часть уплотнения, чтобы удалить влагу.
- Оставьте дверцу открытой, чтобы высушить барабан изнутри.
- Сотрите с корпуса машины влагу сухой тканью.

Очистка наружной части

Правильный уход может продлить срок службы стиральной машины.

Дверца

- Протрите наружную и внутреннюю часть сначала влажной тканью, затем еще раз сухой.

Наружная часть

- Как можно быстрее вытрите всю пролитую воду.
- Протрите влажной тряпкой.
- Не нажимайте на поверхность или дисплей острыми предметами.

Уход и очистка наружной части

- Протрите окружность дверцы и стекло в ней полотенцем или мягкой тканью.
- Обязательно выньте все из машины сразу после стирки. Если оставить влажные вещи внутри, на одежде могут появиться складки, одежда может полинять и приобрести неприятный запах.
- Раз в месяц (или чаще) запускайте очистку барабана, чтобы удалить отложения моющего средства и т. д.

Очистка впускного фильтра подачи воды

- Закройте запорный кран, если оставляете машину на некоторое время (например, на выходные), особенно если рядом на полу нет стока (желоба).
- Значок ! E отображается на панели, если в лоток для моющего средства не поступает вода.
- Если вода очень жесткая или содержит известковые отложения, фильтр на впуске может засориться. Его полезно периодически очищать.

- 1 Перекройте водяной кран и отвинтите впускной шланг.

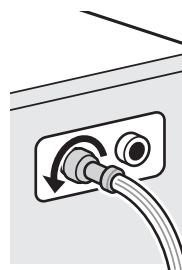

- 2 Очистите фильтр жесткой щеткой.

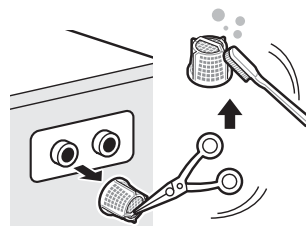

Очистка фильтра сливного насоса

- В сливном фильтре собираются нитки и мелкие предметы, попавшие в машину. Чтобы обеспечить нормальное функционирование машины, необходимо регулярно очищать фильтр.
- Предварительно остудите воду, выполнив аварийный слив или открыв дверь в аварийном режиме.

1 Откройте крышку и выньте шланг.

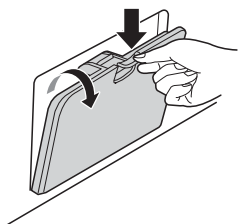

2 Откройте пробку слива, откройте фильтр, повернув влево.



3 Выньте из фильтра насоса посторонние предметы.

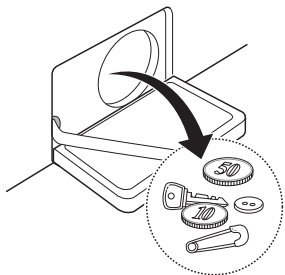

4 После очистки поверните фильтр насоса и вставьте пробку слива.

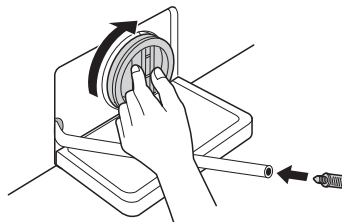

5 Закройте крышку.

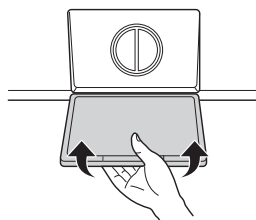

⚠ ВНИМАНИЕ!

- Сначала слейте воду через шланг, а затем откройте фильтр насоса, чтобы удалить нитки или предметы.
- Сливайте осторожно, вода может быть горячей.

Очистка раздаточного лотка

Моющее средство и кондиционер для ткани может засохнуть в лотке. Один-два раза в месяц вынимайте лоток и вставки и проверяйте на наличие осадка.

- 1 Чтобы вынуть лоток, нужно потянуть его на себя.
 - Сильно нажмите на кнопку разблокировки и выньте лоток.

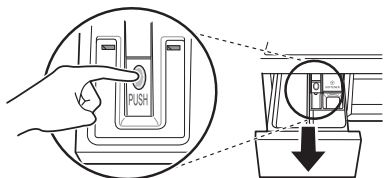

- 2 Выньте вставки из лотка.
 - Промойте вставки и лоток теплой водой, чтобы удалить отложения моющих средств. Промывайте только водой. Просушите вставки и лоток мягкой тканью или полотенцем.
- 3 Выемка в лотке очищается тканью или небольшой неметаллической щеткой.
 - Полностью удалите осадок из верхней и нижней части выемки.
- 4 Вытрите всю влагу мягкой тканью или полотенцем.
- 5 Установите вставки в нужные отсеки и установите лоток.

Очистка барабана (устанавливается дополнительно)

Специальная программа для очистки внутренней части стиральной машины с помощью большого количества воды и скорости отжима. Регулярно запускайте ее.

- 1 Выньте все из стиральной машины и закройте дверцу.
- 2 Откройте лоток и добавьте средство, препятствующее образованию известковых отложений (Calgon и т. д.) в основной отсек.
- 3 Медленно закройте раздаточный лоток.
- 4 Включите питание и зажмите кнопку **Очистка барабана** на 3 секунды. На дисплее отобразится t c l .
- 5 Нажмите кнопку **Старт/Пауза** для запуска.
- 6 После завершения цикла оставьте дверцу открытой, чтобы люк, гибкая прокладка и стекло просохли.

ВНИМАНИЕ!

- Если в доме есть ребенок, не оставляйте дверцу открытой надолго.

ПРИМЕЧАНИЕ

- Не добавляйте в отсеки моющее средство. Возможно образование избытка пены и утечка ее из машины.

Предупреждение о замерзании воды в системах машины

- Замерзшая машина не будет нормально работать. Обязательно установите ее там, где этого не может произойти.
- Если машину необходимо установить в прихожей или в другом месте вне дома, проверьте следующее.

- Закройте кран, отсоедините от него впускной шланг холодной воды и слейте воду, держа шланг отверстием вниз.

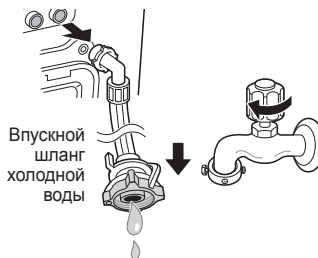

Защита изделия от замерзания

- После стирки полностью слейте воду из насоса, вынув пробку слива остатков воды. После слива всей воды закройте сливную пробку и крышку обслуживания.



- Повесьте сливной шланг так, чтобы из него вылилась вся вода.

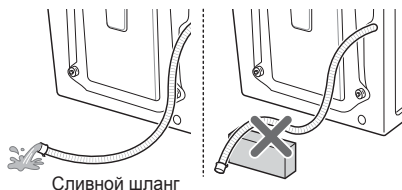

⚠ ВНИМАНИЕ!

- Если сливной шланг установлен с изгибом, его внутренняя часть может замерзнуть.

Проверка на замерзание

- Если после открытия пробки сливного шланга вода не выливается, проверьте сливной блок.



- Включите питание, выберите программы Полоскание и Отжим, затем нажмите кнопку **Старт/Пауза**.

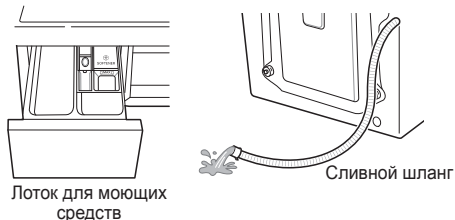

ПРИМЕЧАНИЕ

- Убедитесь, что при полоскании вода поступает в лоток для моющего средства при полоскании и сливается через шланг при отжиме.
- Если в процессе работы машины на дисплее отображается $F F$, проверьте подачу и слив воды (у некоторых моделей нет функции сигнализации замерзания).

Действия при замерзании

- Убедитесь в том, что барабан пуст, налейте воду температурой 50–60 °С до уровня резиновой детали внутри него, закройте дверцу и подождите 1–2 часа.

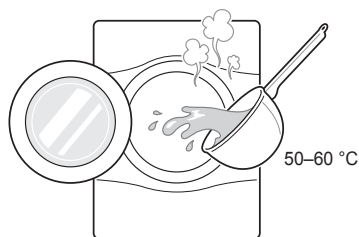

⚠ ВНИМАНИЕ!

- Не заливайте кипящую воду. Это может привести к ожогам или поломке изделия.
- Откройте крышку обслуживания и выньте из шланга пробку, чтобы слить остатки воды.

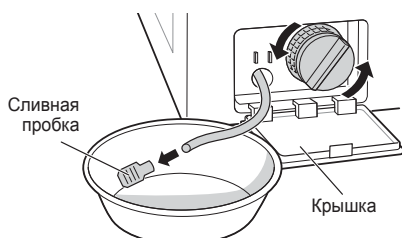

ПРИМЕЧАНИЕ

- Если вода не сливается, значит, лед растаял не до конца. Подождите еще.

- Когда из барабана выльется вся вода, закройте сливной шланг пробкой, выберите программы Полоскание и Отжим, затем нажмите кнопку **Старт/Пауза**.

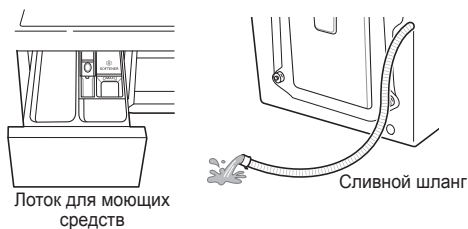

ПРИМЕЧАНИЕ

- Убедитесь, что при полоскании вода поступает в лоток для моющего средства при полоскании и сливается через шланг при отжиме.
- Если возникнут проблемы с подачей воды, сделайте следующее.
 - Закройте кран, разморозьте его, а также оба места подключения впускного шланга, обернув их куском ткани, смоченным в горячей воде.
 - Отсоедините впускной шланг и погрузите его в воду температурой не выше 50–60 °С.



Использование функции Smart Diagnosis™

С помощью этой функции в случае возникновения неполадок или сбоев машины можно предоставить сервис-центру LG Electronics точные диагностические данные. Используйте функцию только при общении со специалистом по обслуживанию, а не во время нормальной работы.

- 1 Чтобы включить машину, нажмите кнопку **Питание**. Не нажимайте другие кнопки и не поворачивайте селектор программ.
- 2 По команде специалиста кол-центра поднесите микрофон своего телефона к кнопке **Питание**.

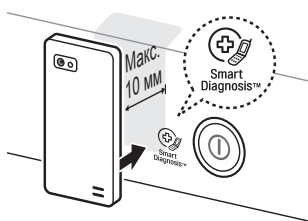

- 3 Зажмите кнопку **Температура** на 3 секунды, держа микрофон рядом со значком или кнопкой **Питание**.
- 4 Не отводите телефон, пока тональный сигнал не будет передан полностью. Оставшееся время передачи отображается на дисплее.
 - Для оптимального результата не перемещайте телефон в процессе.
 - Если специалист кол-центра не сможет точно записать сигналы, возможно, вас попросят повторить попытку.

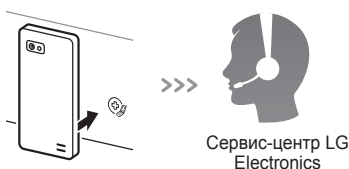

- 5 Когда отсчет закончится и тональный сигнал отключится, продолжайте разговор со специалистом кол-центра. Теперь он сможет помочь вам, используя переданные для анализа данные.

ПРИМЕЧАНИЕ

- Работоспособность функции Smart Diagnosis™ зависит от качества местной телефонной связи.
- При повышении уровня качества связи вы сможете получить обслуживание более высокого качества при использовании домашнего телефона.
- Если передача данных с помощью Smart Diagnosis™ невозможна вследствие низкого качества телефонной связи, вы не сможете получить максимальную пользу от функции Smart Diagnosis™.

ПОИСК И УСТРАНЕНИЕ НЕПОЛАДОК







- Ваша стиральная машина снабжена автоматической системой мониторинга ошибок, которая находит и диагностирует проблемы на раннем этапе. Если машина плохо работает или не работает совсем, перед обращением в сервис-центр нужно проверить следующее.

Диагностика неисправностей

Признаки	Причина	Решение
Стук и лязг	Возможно, в барабан и насос попали посторонние предметы, например монеты или булавки.	<ul style="list-style-type: none"> • Выключите стиральную машину, проверьте барабан и сливной фильтр. • Если при повторном включении шум не исчезнет, позвоните в авторизованный сервисный центр.
Стук	При стирке большого количества белья может возникнуть стук. Как правило, это нормально.	<ul style="list-style-type: none"> • Если звук не исчезает, возможно, стиральная машина разбалансирована. Остановите ее и перераспределите белье.
Вибрирующий шум	<p>Все ли транспортировочные болты и опоры сняты?</p> <p>Все ножки прочно стоят на поверхности?</p>	<ul style="list-style-type: none"> • Если болты не сняты при установке, см. инструкцию в руководстве по монтажу. • Возможно, белье в барабане распределено неравномерно. Остановите стиральную машину и перераспределите белье внутри машины.
Утечки воды	<p>Соединение впускного или сливного шланга с краном или стиральной машиной ослабло.</p> <p>Сливные трубы засорены.</p>	<ul style="list-style-type: none"> • Проверьте и затяните соединения. • Очистите сливную трубу. При необходимости вызовите сантехника.
Слишком много пены		<ul style="list-style-type: none"> • При избыточном количестве или неправильном выборе моющего средства возможно появление избытка пены и утечки воды.
Вода не поступает в машину или поступает медленно	<p>Недостаточный напор воды.</p> <p>Кран подачи воды не полностью открыт.</p> <p>Шланг (-и) подачи воды изогнуты.</p> <p>Фильтр впускного шланга (-ов) засорен.</p>	<ul style="list-style-type: none"> • Попробуйте подключиться к другому крану. • Полностью откройте кран. • Выпрямите шланг. • Проверьте фильтр шланга.
Вода не сливается из стиральной машины или сливается медленно	<p>Сливной шланг изогнут или засорен.</p> <p>Сливной фильтр засорен.</p>	<ul style="list-style-type: none"> • Очистите и выпрямите шланг. • Очистите сливной фильтр.

Признаки	Причина	Решение
Стиральная машина не включается	Возможно, шнур питания не вставлен или соединение ослабло.	<ul style="list-style-type: none"> Убедитесь, что штекер плотно вставлен в розетку.
	Перегорел внутренний переключатель, сработал размыкатель цепи, или прекращена подача питания.	<ul style="list-style-type: none"> Переключите размыкатель цепи или замените предохранитель. Не используйте предохранитель большей емкости. Если проблема в перегрузке сети, нужно пригласить квалифицированного электрика.
	Кран подачи воды не открыт.	<ul style="list-style-type: none"> Откройте кран.
Барабан машины не вращается	Убедитесь, что дверца плотно закрыта.	<ul style="list-style-type: none"> Закройте дверцу и нажмите кнопку Старт/Пауза. После нажатия кнопки Старт/Пауза барабан может начать вращаться через несколько секунд. Дверца должна заблокироваться до того, как барабан начнет вращаться. Добавьте 1 или 2 похожие вещи, чтобы сбалансировать нагрузку. Перераспределите нагрузку, чтобы барабан нормально вращался.
Дверца не открывается		<ul style="list-style-type: none"> После включения машины дверцу нельзя будет открыть по соображениям безопасности. Проверьте, горит ли индикатор «Блокировка дверцы». Когда индикатор «Блокировка дверцы» погаснет, дверцу можно будет открыть.
Увеличение времени стирки		<ul style="list-style-type: none"> Время стирки зависит от количества белья, давления и температуры воды и прочих условий использования. При обнаружении дисбаланса или выполнении программы удаления пятен время стирки увеличивается.
Переполнение кондиционером для ткани	При избыточном добавлении кондиционера для ткани вода из машины может выливаться наружу.	<ul style="list-style-type: none"> Выберите нужное количество, следуя рекомендациям по использованию. Уровень не должен быть выше максимальной отметки.
Кондиционеры подаются слишком рано		<ul style="list-style-type: none"> Медленно закройте раздаточный лоток. Не открывайте его во время стирки.
Неполадки при сушке	Белье не сохнет.	<ul style="list-style-type: none"> Не кладите слишком много белья. Убедитесь, что слив работает нормально, чтобы с белья стекало достаточно воды. Белья слишком мало для правильного переворачивания. Добавьте несколько полотенец.

Сообщения об ошибке

Признаки	Причина	Решение
 	<p>Недостаточный напор воды в этом месте.</p> <p>Краны подачи воды не полностью открыты.</p> <p>Шланг (-и) подачи воды изогнуты.</p> <p>Фильтр впускного шланга (-ов) засорен.</p> <p>Если возникнет утечка воды из впускного шланга, индикатор A загорится красным.</p>  <ul style="list-style-type: none"> • Возможны изменения в зависимости от модели. 	<ul style="list-style-type: none"> • Попробуйте подключиться к другому крану. • Полностью откройте кран. • Выпрямите шланг (-и). • Проверьте фильтр шланга.
 	<p>Сливной шланг изогнут или засорен.</p> <p>Сливной фильтр засорен.</p>	<ul style="list-style-type: none"> • Очистите и выпрямите шланг. • Очистите сливной фильтр.
 	<p>Слишком мало белья.</p> <p>Белье неравномерно уложено.</p> <p>Машина снабжена системой обнаружения и коррекции дисбаланса. Если в барабане одна тяжелая вещь (например, коврик для ванной, халат и т. д.), система может прекратить или совсем отключить отжим.</p> <p>Если в конце цикла белье все еще слишком влажное, добавьте более мелкие вещи, чтобы сбалансировать нагрузку, и повторите отжим.</p>	<ul style="list-style-type: none"> • Добавьте 1 или 2 похожие вещи, чтобы сбалансировать нагрузку. • Добавьте 1 или 2 похожие вещи, чтобы сбалансировать нагрузку. • Перераспределите нагрузку, чтобы барабан нормально вращался. • Перераспределите нагрузку, чтобы барабан нормально вращался.



Признаки		Причина	Решение
	  	Убедитесь, что дверца открыта.	<ul style="list-style-type: none"> • Закройте дверцу до конца. • Если <i>dE</i>, <i>dE 1</i>, <i>dE 2</i> не сбрасывается, позвоните в отдел обслуживания.
			<ul style="list-style-type: none"> • Выньте вилку из розетки и позвоните в отдел обслуживания.
		Вода переливается из-за неполадки клапана.	<ul style="list-style-type: none"> • Закройте кран. • Выньте вилку из розетки. • Позвоните в отдел обслуживания.
		Датчик уровня воды неисправен.	<ul style="list-style-type: none"> • Закройте кран. • Выньте вилку из розетки. • Позвоните в отдел обслуживания.
		Перегрузка двигателя.	<ul style="list-style-type: none"> • Оставьте стиральную машину на 30 минут, чтобы двигатель остыл, а затем перезапустите цикл.
		Повторяющаяся утечка воды.	<ul style="list-style-type: none"> • Позвоните в отдел обслуживания.

ГАРАНТИЯ

Настоящая ограниченная гарантия не распространяется на указанные ниже случаи.

- Выезд для доставки, вывоза, установки или ремонта изделия; инструктаж покупателя относительно эксплуатации изделия; ремонт или замена предохранителей, модификация проводки или трубопроводов, коррекция несанкционированного ремонта/установки.
- Отключение изделия при отказе или перебоях питания или неадекватной работе электросети.
- Повреждение из-за утечки или порчи водопроводных труб, замерзания труб, засорения линий слива, недостатка или прекращения подачи воды или недостатка воздуха.
- Повреждение из-за использования изделия в едкой среде или не в соответствии с инструкциями из руководства пользователя.
- Повреждение изделия вследствие несчастных случаев, урона нанесенного насекомыми или вредителями, вследствие молнии, ветра, пожара, наводнения или обстоятельств непреодолимой силы.
- Повреждение или поломка вследствие несанкционированного изменения конструкции или использования не по назначению, утечка воды в результате неправильной установки машины.
- Повреждение или отказ из-за неверных характеристик тока, напряжения или класса трубопровода, коммерческого или промышленного применения или использования аксессуаров, компонентов и расходных моющих средств, не рекомендованных LG.
- Повреждение при перевозке и перемещении, включая царапины, сколы, задиры и (или) другие дефекты отделки изделия, если они не связаны с дефектами материала и изготовления.
- Повреждения или отсутствие деталей в любых выставочных, не упакованных, проданных со скидкой или восстановленных изделиях.
- Изделия со снятыми, измененными или нечитаемыми оригинальными серийными номерами. Для проверки гарантии необходим номер модели и серийный номер, а также оригинал чека.
- Увеличение расходов на коммунальные услуги или увеличение количества услуг.
- Ремонт изделия, используемого не в обычных домашних целях или не в соответствии с инструкциями из руководства пользователя.
- Расходы на вывоз изделия из дома для ремонта.
- Снятие и повторная установка изделия, находящегося в недоступном месте или установленного не в соответствии с опубликованными руководствами по монтажу, включая руководства по эксплуатации и установке LG.
- Повреждения из-за неправильного использования, грубого обращения, неправильной установки, ненадлежащего ремонта или обслуживания. В категорию неправильного ремонта входит использование деталей, не рекомендованных или не одобренных LG.

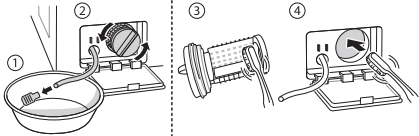
<p>Необычная вибрация или шум, связанные с неснятыми транспортировочными болтами или опорами.</p>		<p>Снимите транспортировочные болты и опоры.</p>
<p>Утечка из-за грязи (волос, ниток) на прокладке и стекле в дверце.</p>		<p>Очистите прокладку и стекло дверцы.</p>

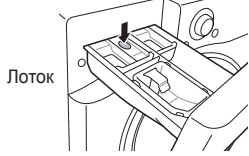
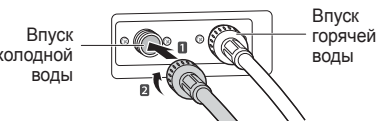
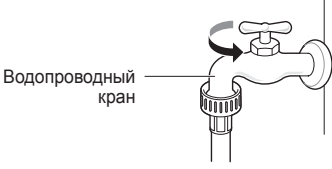
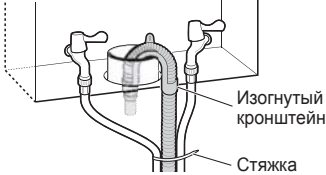
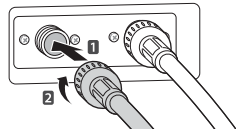
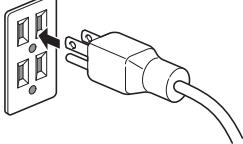
<p>Неработающий из-за засорения фильтра насоса слив.</p>	<p>➔</p>		<p>Очистите фильтр насоса.</p>
<p>Вода не выходит, поскольку фильтры клапана впуска воды засорены или шланги перекручены.</p>	<p>➔</p>	 <p>Впускной фильтр</p>	<p>Очистите фильтр клапана или переустановите шланги.</p>
<p>Вода не выходит из-за избытка моющего средства.</p>	<p>➔</p>	 <p>Лоток</p>	<p>Очистите раздаточный лоток моющего средства.</p>
<p>После завершения стирки белье может быть горячим или теплым из-за того, что впускные шланги подключены в обратном порядке.</p>	<p>➔</p>	 <p>Впуск холодной воды</p> <p>Впуск горячей воды</p>	<p>Подключите впускные шланги правильно.</p>
<p>Вода не поступает, поскольку кран закрыт.</p>	<p>➔</p>	 <p>Водопроводный кран</p>	<p>Откройте кран.</p>
<p>Утечка из-за неправильной установки или засорения сливного шланга.</p>	<p>➔</p>	 <p>Изогнутый кронштейн</p> <p>Стяжка</p>	<p>Повторно подключите сливной шланг.</p>
<p>Утечка из-за неправильной установки водопроводного шланга или использования шлангов других марок.</p>	<p>➔</p>		<p>Повторно подключите впускной шланг.</p>
<p>Отключение питания из-за выпавшей вилки питания или неисправной электрической розетки.</p>	<p>➔</p>		<p>Повторно подключите шнур питания или замените розетку.</p>

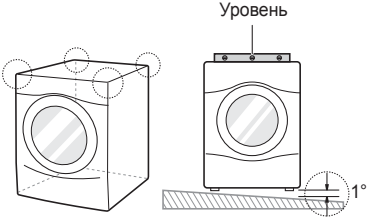
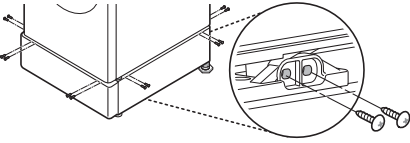
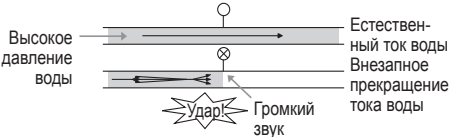
<p>Выезд для доставки, вывоза, установки изделия или инструктажа покупателя по поводу эксплуатации. Демонтаж и повторный монтаж изделия.</p>	<p>➔</p>	 <p>Уровень</p>	<p>Гарантия распространяется только на дефекты изготовления. Гарантия не распространяется на ремонт после неправильной установки.</p>
<p>Неправильная установка винтов может привести к повышенной вибрации (только модель с основанием).</p>	<p>➔</p>		<p>Установите по 4 винта на каждом из углов (всего 16 винтов).</p>
<p>Звук гидравлического удара при заполнении машины водой.</p>	<p>➔</p>	 <p>Высокое давление воды</p> <p>Естественный ток воды</p> <p>Внезапное прекращение тока воды</p> <p>Удар</p> <p>Громкий звук</p>	<p>Отрегулируйте давление воды, прикрыв водяной клапан или кран.</p>

Для заметок



Информацию по сертификации наших приборов, данные о номере сертификата и сроке его действия, вы можете получить в Службе поддержки клиентов LG по бесплатным телефонам.

Эл Джи Электроникс Инк.
76, Сеонгсан-донг, Чанвон,
Гйонгнам(Гъёнганм) 641-713, Корея
Сделано в Корее / Зроблено в Кореї / Кореяда жасалган
Импортер:
ООО«ЛГ Электроникс РУС»
143160, Российская Федерация, Московская область, Рузский район, сельское поселение Дороховское, 86км Минского шоссе, д.9

Дата изготовления указана на этикетке, расположенной за дверцей стиральной машины над барабаном.

Формат даты: мм/гггг.

	Телефон	Интернет
Россия	8-800-200-7676	http://www.lg.com
Беларусь	8-820-0071-1111	
Латвия / Latvija	802 002 01	
Литва / Lietuva	8 800 080 81	
Эстония / Eesti	8 00 99 90	
Украина	0-800-303-000	
Казахстан	8-8000-805-805	
	2255 (для мобильных телефонов)	
Кыргызстан	0-800-805-8050	
Узбекистан	8-800-120-2222	

	Символ «не для пищевой продукции» применяется в соответствии с техническим регламентом Таможенного союза «О безопасности упаковки» 005/2011 и указывает на то, что упаковка данного продукта не предназначена для повторного использования и подлежит утилизации. Упаковку данного продукта запрещается использовать для хранения пищевой продукции.
	Символ «петля Мебиуса» указывает на возможность утилизации упаковки. Символ может быть дополнен обозначением материала упаковки в виде цифрового и/или буквенного обозначения.