

# دليل المالك والتركيب جهاز تحكم عن بعد سلكي بسيط

يرجى قراءة دليل المالك هذا بعناية قبل تشغيل جهازك  
ويُرجى الاحتفاظ به للرجوع إليه في المستقبل.

النوع: مثبت على الحائط

## إرشادات لتوفير الطاقة

إليك بعض الإرشادات التي ستساعدك في تخفيض استهلاك الطاقة إلى أدنى حد ممكن عند استخدام مكيف الهواء. يمكنك استخدام مكيف الهواء بطريقة أكثر فاعلية وكفاءة بالرجوع إلى التعليمات المدرجة أدناه:

- لا تقم بتبريد المكان بشكل مفرط. فقد يضر ذلك بصحتك وقد يستهلك مزيدًا من الطاقة.
- قم بحجب أشعة الشمس بأحجبة أو ستائر أثناء تشغيل مكيف الهواء.
- احرص دائمًا على غلق الأبواب أو النوافذ بإحكام أثناء تشغيل مكيف الهواء.
- قد يضبط اتجاه تدفق الهواء رأسياً أو أفقياً لأجل تدوير الهواء داخل المكان.
- قم بزيادة سرعة المروحة لتبريد أو تدفئة الهواء بسرعة وفي فترة زمنية قصيرة.
- احرص على فتح النوافذ بانتظام لتهوئة المكان حيث أن نوعية الهواء الداخلي قد تفسد إذا تم استخدام المكيف لساعات عديدة.
- نظف مرشح الهواء كل أسبوعين. قد يتسبب الغبار والقاذورات التي تتجمع في مرشح الهواء في حجب الهواء المتدفق أو إضعاف خواص التبريد/تسخين الرطوبة.

### ولسجلاتك

احتفظ بهذه الصفحة عند استلامها وأظهرها في حالة احتياجها لإثبات تاريخ الشراء أو للمسائل المتعلقة بالضمان. اكتب رقم الموديل والرقم التسلسلي هنا:

رقم الموديل:

الرقم التسلسلي:

يمكنك إيجادها على ملصق على جانب كل وحدة.

اسم الموزع:

تاريخ الشراء:

## تعليمات هامة للسلامة

اقرأ على جميع التعليمات قبل استخدام الجهاز.

احرص دائمًا على الالتزام بالاحتياطات التالية لتجنب المواقف الخطرة ولضمان الحصول على أفضل أداء لجهازك.

### ⚠ تحذير

تجاهل هذه التوجيهات قد ينتج عنه وقوع إصابة خطيرة أو وفاة.

### ⚠ تنبيه

تجاهل هذه التوجيهات قد ينتج عنه وقوع إصابة طفيفة أو تلف المنتج.

### ⚠ تحذير

- التركيب أو الإصلاحات التي تتم بواسطة أشخاص غير مؤهلين قد ينتج تعرضك أنت والآخرون للمخاطر.
- يجب أن تتوافق عملية التثبيت مع قوانين البناء المحلية.
- الغرض من المعلومات الواردة في هذا الدليل هو استخدامها من قبل فني صيانة مؤهل ملم بإجراءات السلامة ومزود بالأدوات وأجهزة الاختبار الملائمة.
- عد قراءة كافة التعليمات الواردة بهذا الدليل واتباعها بحرص قد ينتج عنه تعطل الجهاز أو تلف الممتلكات أو وقوع إصابة شخصية و/أو وفاة.

### التركيب

- استخدم قاطع دائرة وصمامًا قياسيين يتوافقان مع تصنيف جهاز تكييف الهواء. وقد يؤدي التقصير في القيام بذلك إلى حدوث صدمة كهربائية أو فشل المنتج.
- يُرجى الاتصال بمركز خدمة معتمد عند تركيب أو نقل جهاز تكييف الهواء. وقد يؤدي التقصير في القيام بذلك إلى حدوث إصابة خطيرة أو فشل المنتج.
- استخدم دائمًا قابيس ومأخذ طاقة مع طرف أرضي. وقد يؤدي التقصير في القيام بذلك إلى حدوث صدمة كهربائية أو فشل المنتج.
- قم بتركيب اللوحة وغطاء صندوق التحكم بأمان. وقد يؤدي التقصير في القيام بذلك إلى انفجار أو اندلاع حريق.
- قم بتركيب منفذًا كهربائيًا وقاطع دائرة قبل استخدام جهاز تكييف الهواء. وقد يؤدي التقصير في القيام بذلك إلى حدوث صدمة كهربائية أو فشل المنتج.
- استخدم قاطع دائرة وصمامًا قياسيين يتوافقان مع تصنيف جهاز تكييف الهواء. وقد يؤدي التقصير في القيام بذلك إلى حدوث صدمة كهربائية أو فشل المنتج.
- لا تعزل كابل الطاقة ولا تقوم بإطالته. في حالة حدوث خدوش بكابل الطاقة أو تقشير طبقته البلاستيكية أو تلفه، يجب استبداله. فقد يؤدي الكابل بحالته هذه إلى اندلاع حريق أو حدوث صدمة كهربائية.
- توخ الحذر عند فك أو تركيب جهاز تكييف الهواء. وقد يؤدي التقصير في القيام بذلك إلى حدوث إصابة خطيرة أو فشل المنتج.
- يُرجى الاتصال بمركز خدمة معتمد عند تركيب أو نقل جهاز تكييف الهواء. وقد يؤدي التقصير في القيام بذلك إلى حدوث إصابة خطيرة أو فشل المنتج.
- لا تقم بتركيب جهاز تكييف الهواء على سطح غير مستقر أو في مكان ينطوي على خطر سقوطه. فقد يؤدي هذا إلى الوفاة أو إصابة شخصية أو فشل المنتج.

## التشغيل

- لا تدع جهاز تكييف الهواء مشغلاً لفترة طويلة عند الارتفاع الشديد لدرجة الرطوبة أو ترك باب أو نافذة مفتوحة. وقد يؤدي التقصير في القيام بذلك إلى فشل المنتج.
- تأكد من عدم سحب سلك الطاقة أو تلفه أثناء تشغيل جهاز تكييف الهواء. وقد يؤدي التقصير في القيام بذلك إلى اندلاع حريق أو حدوث صدمة كهربائية أو فشل المنتج.
- لا تضع أي أشياء فوق سلك الطاقة. فقد يؤدي هذا إلى حدوث صدمة كهربائية أو فشل المنتج.
- لا تقم بتشغيل جهاز تكييف الهواء ولا إيقاف تشغيله عن طريق توصيل قابس الطاقة أو فصله. فقد يؤدي هذا إلى اندلاع حريق أو حدوث صدمة كهربائية.
- تجنب لمس جهاز تكييف الهواء أو تشغيله أو إصلاحه بيديك المبتلتين. فقد يؤدي هذا إلى حدوث صدمة كهربائية أو فشل المنتج.
- لا تضع سخاناً أو أي أجهزة تسخين أخرى بالقرب من كابل الطاقة. فقد يؤدي هذا إلى اندلاع حريق أو حدوث صدمة كهربائية أو فشل المنتج.
- لا تسمح بمرور المياه داخل جهاز تكييف الهواء. فقد يؤدي هذا إلى انفجار أو اندلاع حريق.
- لا تترك مواد قابلة للاشتعال، مثل الجازولين والبنزين ومخفف الدهان بالقرب من جهاز تكييف الهواء. فقد يؤدي هذا إلى انفجار أو اندلاع حريق.
- لا تستخدم جهاز تكييف الهواء لفترة زمنية طويلة مكان صغير دون تهوية. قم بتهوية المكان بشكل منتظم. وقد يؤدي التقصير في القيام بذلك إلى انفجار أو اندلاع حريق.
- في حالة تسرب الغاز، قم بالتهوية بشكل كافٍ قبل استخدام جهاز تكييف الهواء مرة أخرى. وقد يؤدي التقصير في القيام بذلك إلى انفجار أو اندلاع حريق.
- أفضل قابس الطاقة في حالة صدور ضجيج أو رائحة أو دخان من جهاز تكييف الهواء. وقد يؤدي التقصير في القيام بذلك إلى انفجار أو اندلاع حريق.
- قم بإيقاف التشغيل وإغلاق نافذة في حالة الرياح الشديدة أو الإعصار. وإن أمكن، قم بإزالة المنتج من النافذة قبل وصول الإعصار.
- لا تلمس فلتر كهراء الساكنة بعد فتح منفس المبرد الأمامي. وقد يؤدي التقصير في القيام بذلك إلى حدوث صدمة كهربائية أو فشل المنتج.
- يرجى الاتصال بمركز خدمة معتمد عند انغمار جهاز تكييف الهواء في المياه بسبب الفيضانات. وقد يؤدي التقصير في القيام بذلك إلى انفجار أو اندلاع حريق.
- احرص على عدم دخول المياه إلى المنتج.
- تأكد من القيام بالتهوية الكافية عند استخدام جهاز تكييف الهواء هذا وجهاز تدفئة، مثل سخان في آن واحد. وقد يؤدي التقصير في القيام بذلك إلى اندلاع حريق أو حدوث إصابة خطيرة أو فشل المنتج.
- قم بإيقاف تشغيل مصدر الطاقة الرئيسي، وافصل قابس الطاقة عند قيامك بتنظيف أو إصلاح جهاز تكييف الهواء. وقد يؤدي التقصير في القيام بذلك إلى الوفاة أو حدوث إصابة خطيرة أو فشل المنتج.
- أفضل قابس الطاقة عند عدم استخدام جهاز تكييف الهواء لفترة زمنية طويلة. وقد يؤدي التقصير في القيام بذلك إلى فشل المنتج.
- لا تضع أي أشياء فوق جهاز تكييف الهواء. فقد يؤدي هذا إلى فشل المنتج.
- للتنظيف الداخلي، اتصل بمركز خدمة أو وكيل معتمد.
- لا تستخدم المساحيق الشديدة التي تسبب تآكل أو تلف للوحدة.
- قد تسبب المساحيق الشديدة عطل المنتج، أو نشوب حريق، أو صدمة كهربائية.

## تنبيه

### التركيب

- تأكد مما إذا كان هناك تسرب لسائل التبريد بعد قيامك بتركيب أو إصلاح جهاز تكييف الهواء. وقد يؤدي التقصير في القيام بذلك إلى فشل المنتج.
- قم بتركيب خرطوم الصرف بشكل صحيح لتصريف المياه على نحو سلس من الماء المكثف. وقد يؤدي التقصير في القيام بذلك إلى فشل المنتج.
- احرص على وجود أرضية مستوية عند تركيب المنتج.
- قم بتركيب جهاز تكييف الهواء في مكان لا يزعم فيه الضجيج الصادر من وحدة الجهاز خارج المبنى أو غاز العادم الجيران. وقد يؤدي التقصير في القيام بذلك إلى النزاع بين الجيران.
- عندما نقل هذا الجهاز، يجب أن يكون هناك ما لا يقل شخصين أو أكثر أو رافعة شوكية. فقد يؤدي هذا إلى إصابة خطيرة.
- لا تقم بتركيب جهاز تكييف الهواء في مكان يتعرض فيه لرياح البحر (رش الملح) مباشرة. فقد يؤدي هذا إلى فشل المنتج.

### التشغيل

- لا تعرض الأشخاص ولا الحيوانات ولا النباتات إلى موجة الهواء البارد أو الساخن الصادر من جهاز تكييف الهواء. فقد يؤدي هذا إلى إصابة خطيرة.
- لا تستخدم المنتج لأغراض خاصة، مثل حفظ الأطعمة أو أعمال فنية، إلخ. إنه جهاز تكييف هواء للمستهلك، وليس نظام تبريد دقيق. قد يؤدي هذا إلى الوفاة أو اندلاع حريق أو حدوث صدمة كهربائية.
- لا تسد مدخل أو مخرج تدفق الهواء. فقد يؤدي هذا إلى انفجار أو فشل المنتج.
- لا تستخدم مواد التنظيف القوية ولا المذيبات ولا مياه الرش عند تنظيف جهاز تكييف الهواء. استخدم قطعة قماش ناعمة. فقد يؤدي هذا إلى إصابة خطيرة أو فشل المنتج.
- لا تلمس أبدًا الأجزاء المعدنية في جهاز تكييف الهواء عند إزالة فلتر الهواء. فقد يؤدي هذا إلى إصابة خطيرة أو فشل المنتج.
- لا تضع أي أشياء فوق جهاز تكييف الهواء، فقد يؤدي هذا إلى فشل المنتج.
- أدخل دائمًا الفلتر وثبته بإحكام بعد تنظيفه. قم بتنظيف الفلتر مرة كل أسبوعين أو في كثير الأحيان، إذا لزم الأمر.
- لا تدخل يدك أو غيرها من الأشياء في مدخل أو مخرج الهواء أثناء تشغيل جهاز تكييف الهواء. فقد يؤدي هذا إلى حدوث صدمة كهربائية.
- لا تشرب المياه الذي تم تصريفه من جهاز تكييف الهواء. فقد يؤدي إلى مضاعفات صحية خطيرة.
- استخدام كرسياً أو سلمًا قوياً عند تنظيف أو صيانة أو إصلاح جهاز تكييف الهواء على ارتفاع. وقد يؤدي التقصير في القيام بذلك إلى حدوث إصابة خطيرة أو فشل المنتج.
- لا تخلط بين البطاريات المخصصة لجهاز التحكم عن بعد وأنواع أخرى من البطاريات ولا تخلط بين البطاريات الجديدة والبطاريات المستعملة. وقد يؤدي التقصير في القيام بذلك إلى فشل المنتج.
- لا تُعيد شحن البطاريات ولا تفككها. وقد يؤدي التقصير في القيام بذلك إلى انفجار أو اندلاع حريق أو إصابة خطيرة.
- توقف عن استخدام جهاز التحكم عن بعد، إذا كان هناك تسرب سائل من البطارية. في حالة تعرض ملابسك أو بشرتك لسائل البطارية من خلال تسرب، فعليك بغسلها بالمياه النظيفة. وقد يؤدي التقصير في القيام بذلك إلى إصابة خطيرة.
- في حالة ابتلاعك سائل البطارية المتسرب، فاغسل فمك من الداخل جيداً، ثم استشر الطبيب. وقد يؤدي التقصير في القيام بذلك إلى مضاعفات صحية خطيرة.

## جدول المحتويات

١٥	الوظائف المتقدمة	٢	إرشادات لتوفير الطاقة
١٥	تغيير درجة حرارة الغرفة بشكل سريع (تبريد سريع)	٣	تعليمات هامة للسلامة
١٥	تنقية الهواء داخل الغرفة	٧	قبل الاستخدام
١٦	تشغيل وظيفة التنقية بجزيئات البلازما (اختياري)	٧	المكونات
١٦	التشغيل التلقائي (اختياري)(الذكاء الاصطناعي)	٨	مصابيح عملية بيان
١٧	التحول التلقائي في التشغيل	١٠	استخدام جهاز التحكم عن بُعد
١٧	التحويل من الدرجة المئوية إلى الفهرنهايت	١٢	الوظائف الأساسية
١٧	وضع التبريد الموفر للطاقة (اختياري)	١٢	تبريد الغرفة
١٧	درجة سطوع شاشة العرض	١٢	تسخين الغرفة
١٨	تشغيل جهاز تكييف الهواء دون جهاز التحكم عن بُعد	١٢	إزالة الرطوبة
١٨	إعادة تشغيل جهاز تكييف الهواء تلقائياً	١٣	تهوية الغرفة
٢٠	الصيانة	١٣	ضبط سرعة المروحة
٢١	تنظيف فلتر الهواء	١٣	ضبط اتجاه تدفق الهواء
٢٢	تنظيف الفلتر 3M (اختياري)	١٣	ضبط الموقت
٢٢	مزبل الرائحة تنظيف فلتر		
٢٢	تنظيف فلتر البلازما (اختياري)		
٢٣	استكشاف الأعطال وإصلاحها		
٢٣	وظيفة التشخيص الذاتي		
٢٣	قبل طلب الخدمة		
٢٤	نطاقات التشغيل		

## قبل الاستخدام

### المكونات

#### الوحدة الداخلية

نوع ١

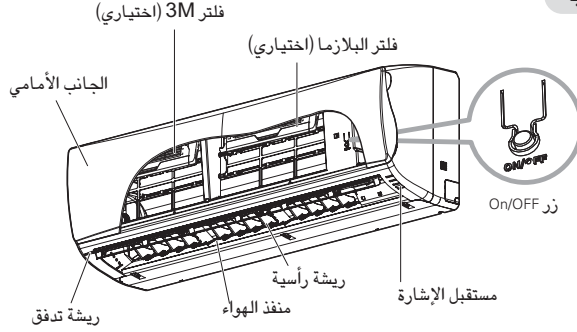

نوع ٢

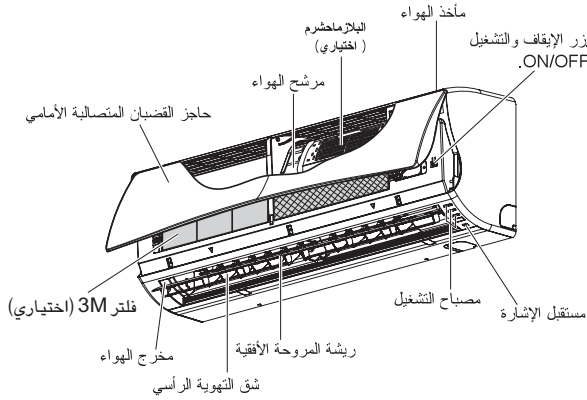

نوع ٣

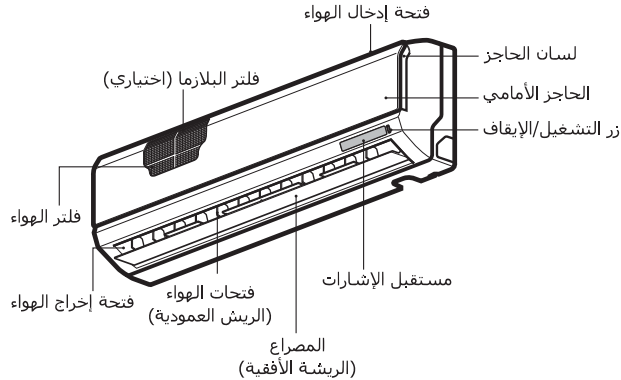

• يمكن تغيير الميزة بحسب نوع الطراز.

## مصابيح عملية بيان

يضيء أثناء تشغيل النظام، وكود الخطأ، وإعدادات إعادة التشغيل الآلي.	تشغيل/إيقاف	①
يضيء أثناء التشغيل الآلي لوضع النوم. (الموديل غير المحول)	وضع النوم	☆
يضيء التشغيل الآلي لوضع النوم. (الموديل غير المحول)	الموقت	Ⓘ
يضيء أثناء وضع إزالة الصقيع أو * <b>البداية الساخنة</b> (موديل مضخة الحرارة فقط)	وضع إزالة الصقيع	⊗ Ⓣ
يضيء أثناء تشغيل الوحدة الخارجية. (موديل التبريد فقط).	تشغيل الوحدة الخارجية	OUT DOOR / Ⓣ

\* **البداية الساخنة:** تتوقف المروحة الداخلية في التشغيل الساخن لدقائق لمنع خروج الهواء البارد من الوحدة.  
\* في وضع إزالة الصقيع توقف الوحدة التشغيل الساخن لدقائق قليلة لإزالة الثلج المتكون على الأنابيب الملتفة للمبادل الحراري للاحتفاظ بمستوى كفاءة العمل.

## ! ملاحظة

قد يختلف عدد مصابيح التشغيل ومواقعها باختلاف طراز جهاز تكييف الهواء.



## الوحدة الخارجية

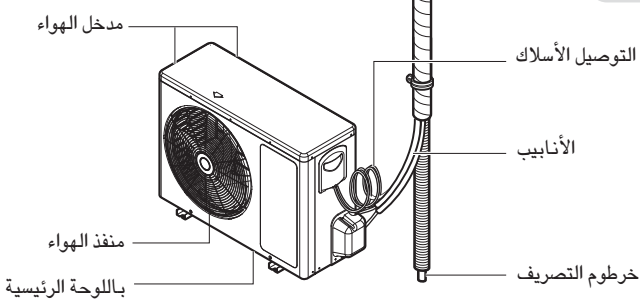

• يمكن تغيير الميزة بحسب نوع الطراز.

## استخدام جهاز التحكم عن بُعد

يمكنك تشغيل جهاز تكييف الهواء بشكل أكثر سهولة مع جهاز التحكم عن بُعد. ستجد أزرار الوظائف الإضافية أسفل غطاء جهاز التحكم عن بُعد.

### جهاز التحكم عن بُعد اللاسلكي

الوصف	شاشة العرض	لوحة التحكم
زر البلازما*: ينقي الهواء عن طريق إزالة الجزيئات التي تدخل إلى الوحدة الداخلية.		PLASMA
زر دوران الهواء*: يستخدم لتدوير هواء الغرفة دون تبريد أو تدفئة.		FAN
الزر التلقائي لوضع السكون*: يضبط التشغيل التلقائي لوضع السكون.		SLEEP
أزرار ضبط درجة الحرارة: تضبط درجة حرارة الغرفة عند التبريد والتسخين.		TEMP
الزر تشغيل/إيقاف تشغيل: يقوم بتشغيل الجهاز وإيقاف تشغيله.	-	ON OFF
زر سرعة المروحة الداخلية: يضبط سرعة المروحة.		FAN SPEED
وضع التشغيل. تشغيل وظيفة التبريد (*). / التشغيل التلقائي أو تغيير التشغيل التلقائي (A). / تشغيل وظيفة إزالة الرطوبة (D) / تشغيل وظيفة التدفئة (S). / دوران الهواء (F).		MODE
زر التبريد السريع*: يبرد درجة الحرارة الداخلية خلال فترة زمنية قصيرة.		JET COOL
زر اتجاه تدفق الهواء: يضبط اتجاه تدفق الهواء في الاتجاه الرأسي أو الأفقي.		SWING
زر عرض درجة الحرارة: يعرض درجة حرارة الغرفة.		ROOM TEMP
زر المؤقت: يضبط الوقت الحالي ووقت البدء/الانتهاء.		ON OFF
أزرار الوظائف: يضبط الوقت ويضبط الوظائف الخاصة.		A/CLEAN E/SAVING LIGHT
زر ضبط/مسح: يضبط أو يلغي الوظائف.	-	SET CLEAR
زر إعادة الضبط: يعيد ضبط إعدادات تكييف الهواء.	-	O

\* قد تكون بعض الوظائف غير مدعومة، بناءً على الطراز.

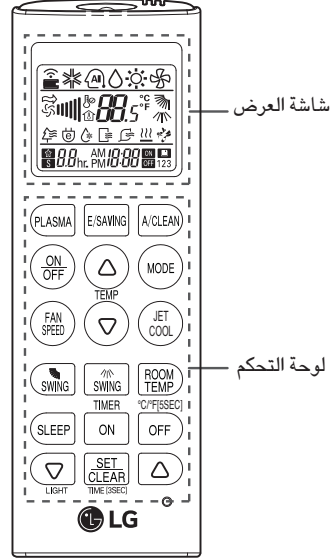

شاشة العرض

لوحة التحكم

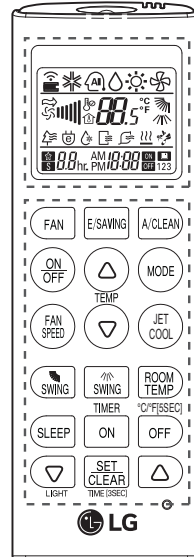

٣ أدخل جهاز التحكم عن بُعد في الحامل.

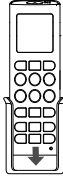

### طريقة التشغيل

وجه جهاز التحكم عن بُعد ناحية جهاز استقبال الإشارة في الجزء السفلي من جهاز تكييف الهواء لتشغيله.

نوع ١، ٢

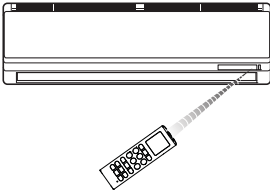
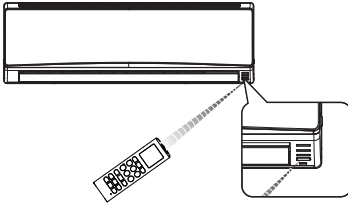

نوع ٣

### ملاحظة !

- من الممكن أن يُشغّل جهاز التحكم عن بُعد أجهزة إلكترونية الأخرى في حالة توجيهه إليها. وتأكد من توجيه جهاز التحكم عن بُعد ناحية جهاز استقبال الإشارة في جهاز تكييف الهواء.
- من أجل التشغيل السليم، استخدام قطعة قماش ناعمة لتنظيف جهاز إرسال واستقبال الإشارة.

### إدخال البطاريات

أدخل البطاريات قبل استخدام جهاز التحكم عن بُعد. ونوع البطارية المستخدم هو AAA (١.٥ فولط).

١ قم بإزالة غطاء البطارية.

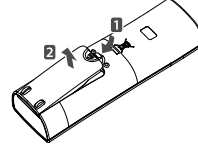

٢ أدخل البطاريات الجديدة، وتأكد من تثبيت أطراف البطاريات بشكل صحيح.

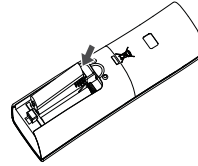

٣ أعد تركيب غطاء البطارية.

### ملاحظة !

في حالة بدء تلاشي شاشة عرض جهاز التحكم عن بُعد، فاستبدل البطاريات.

### تركيب حامل جهاز التحكم عن بُعد

قم بتركيب الحامل في مكان لا يتعرض لضوء الشمس المباشر لحماية جهاز التحكم عن بُعد.

١ اختر مكاناً آمناً ويمكن الوصول إليه بسهولة.

٢ قم بتركيب الحامل عن طريق تثبيت مساميرين بإحكام باستخدام مفك.

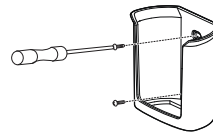



## الوظائف الأساسية

### تبريد الغرفة



(عملية التبريد)

١ اضغط على  لتشغيل الطاقة.

٢ اضغط على  بشكل متكرر لتحديد عملية التبريد.

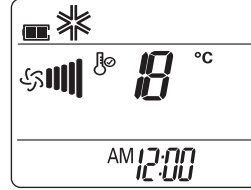
- يظهر حينئذٍ  على شاشة العرض.



٣ اضغط على  أو  لضبط درجة الحرارة المطلوبة.

- تبلغ معدلات درجة الحرارة ١٨ درجة مئوية - ٣٠ درجة مئوية.

### تسخين الغرفة



(عملية التسخين)

١ اضغط على  لتشغيل الطاقة.

٢ اضغط على  بشكل متكرر لتحديد عملية التسخين.

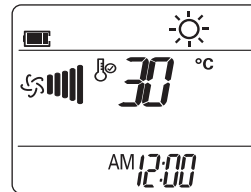
- يظهر حينئذٍ  على شاشة العرض.



٣ اضغط على  أو  لضبط درجة الحرارة المطلوبة.

- تبلغ معدلات درجة الحرارة ١٦ درجة مئوية - ٣٠ درجة مئوية.

### إزالة الرطوبة

(عملية التجفيف)

يقوم هذا الوضع بإزالة الرطوبة الزائدة من البيئة ذات درجة الرطوبة العالية أو في موسم الأمطار من أجل منع تراكم العفن. ويضبط هذا الوضع درجة حرارة الغرفة وسرعة المروحة تلقائيًا للحفاظ على المستوى الأمثل للرطوبة.

١ اضغط على  لتشغيل الطاقة.

٢ اضغط على  بشكل متكرر لتحديد عملية التجفيف.

- يظهر حينئذٍ  على شاشة العرض.

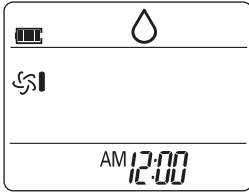



### ملاحظة !

- في هذا الوضع، لا يمكنك ضبط درجة حرارة الغرفة: نظرًا لأنه يتم ضبطها تلقائيًا.



### ملاحظة !

- لا تدعم طُرز التبريد فقط هذه الوظيفة.

## ضبط اتجاه تدفق الهواء



- 1 لضبط اتجاه تدفق الهواء رأسياً، اضغط  لتغيير اتجاه تدفق الهواء تلقائياً.  
- تنطبق هذه الوظيفة للتشغيل/إيقاف التشغيل.
- 2 لضبط اتجاه تدفق الهواء أفقياً، اضغط  لتغيير اتجاه تدفق الهواء تلقائياً.  
- تنطبق هذه الوظيفة للتشغيل/إيقاف التشغيل.

### ملاحظة !

- إن ضبط اتجاه تدفق الهواء عمودياً قد لا يكون مدعوماً، ويتوقف ذلك الطراز.
- قد يؤدي ضبط عاكس الهواء بصورة تعسفية إلى فشل المنتج.
- إذا قمت بإعادة تشغيل جهاز تكييف الهواء، يبدأ بالعمل في الاتجاه المعين مسبقاً لتدفق الهواء، ولذلك قد لا يتوافق عاكس الهواء مع الرمز المعروض على جهاز التحكم عن بُعد. وفي حالة حدوث ذلك، اضغط على  أو  لضبط اتجاه تدفق الهواء مرة أخرى.

## تهوية الغرفة

### (عملية تدوير الهواء)

- يقوم هذا الوضع بتدوير الهواء داخل الغرفة فقط دون تغيير درجة حرارة الغرفة. ويُضيء مصباح التبريد في وضع تدوير الهواء.
- 1 اضغط على  لتشغيل الطاقة.
  - 2 زر المروحة: اضغط على زر  لتشغيل وظيفة دوران الهواء.  
زر الوضع: اضغط على زر  بشكل متكرر لتحديد وظيفة دوران الهواء.

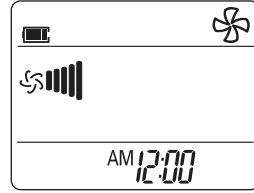

- 3 اضغط على  لضبط سرعة المروحة.



## ضبط الموقت

- يمكنك استخدام وظيفة الموقت لتوفير الطاقة واستخدام جهاز تكييف الهواء بفعالية أكبر.

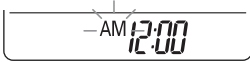

### ضبط الوقت الحالي

- 1 اضغط على  واستمر في الضغط لأكثر من 3 ثواني.  
- يومض رمز AM/PM في الجزء السفلي من شاشة العرض.



- 2 اضغط على  أو  إلى أن يتم ضبط الوقت المطلوب.
- 3 اضغط على  للإنتهاء.

## ضبط سرعة المروحة

- 1 اضغط على  بشكل متكرر لضبط سرعة المروحة.  
- حدد  إذا كنت تريد هواءً طبيعيًا.  
يتم ضبط سرعة المروحة تلقائياً.

السرعة	الانتباه
	مرتفعة
	متوسطة
	منخفضة
	نسيم طبيعي

## إلغاء ضبط المؤقت

- ١ اضغط على
- ٢ اضغط على زر  أو  لتحديد إعداد المؤقت على وضع الإلغاء.
- ٣ اضغط على
- لإلغاء كافة إعدادات المؤقت، اضغط على

## إعداد وضع السكون

- استخدم وضع النوم لإيقاف تشغيل تكييف الهواء تلقائياً عندما تخلد إلى النوم.
- ١ اضغط على زر  لتشغيل التكييف.
  - ٢ اضغط على
  - ٣ اضغط على زر  أو  لتحديد عدد الساعات (حتى ٧ ساعات)..
  - ٤ اضغط على  لإنهاء العملية.
  - يتم عرض  على شاشة العرض في وضع النوم.

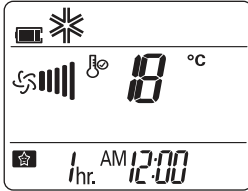

## ملاحظة !

في وضعي التبريد والتجفيف، تزداد درجة الحرارة بمقدار درجة مئوية واحدة بعد مرور ٣٠ دقيقة وبمعدل درجة مئوية واحدة أخرى بعد مرور ٣٠ دقائق أخرى للتوصل إلى نوم أكثر راحة.

ترتفع درجة الحرارة إلى ما يصل إلى ٢ درجة مئوية عن درجة الحرارة المضبوطة مسبقاً.

## تشغيل جهاز تكييف الهواء تلقائياً في وقت محدد

- ١ اضغط على
- يومض الرمز الموجود في الجزء السفلي من شاشة العرض.

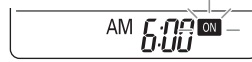

- ٢ اضغط على  أو  إلى أن يتم ضبط الوقت المطلوب.
- ٣ اضغط على  للإنتهاء.
- ٤ عند ضبط المؤقت، الوقت الحالي وأيقونة تشغيل تظهر على شاشة العرض مما يشير إلى أنه تم ضبط الوقت المرغوب.

## إيقاف تشغيل جهاز تكييف الهواء تلقائياً في وقت محدد

- ١ اضغط على
- يومض الرمز الموجود في الجزء السفلي من شاشة العرض.



- ٢ اضغط على  أو  إلى أن يتم ضبط الوقت المطلوب.
- ٣ اضغط على  للإنتهاء.
- ٤ عند ضبط المؤقت، الوقت الحالي وأيقونة إيقاف تظهر على شاشة العرض مما يشير إلى أنه تم ضبط الوقت المرغوب.

## الوظائف المتقدمة

يوفر جهاز تكييف الهواء بعض الوظائف المتقدمة الإضافية.

### تغيير درجة حرارة الغرفة بشكل سريع (تبريد سريع)

يسمح لك هذا الوضع بتبريد الهواء داخل الغرفة بشكل أسرع خلال فترة الصيف.

١ اضغط على زر  لتشغيل التكييف.

٢ اضغط على .

### تنقية الهواء داخل الغرفة

#### عملية التنظيف التلقائية

عند استخدام وظائف التبريد وإزالة الرطوبة، تتولد الرطوبة داخل الوحدة الداخلية. استخدم وظيفة التنظيف التلقائي لإزالة مثل هذه الرطوبة.

١ اضغط على زر  لتشغيل التكييف.

٢ اضغط على .

- يتم عرض  على شاشة العرض.

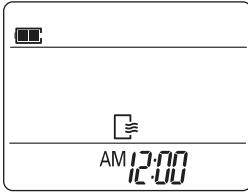
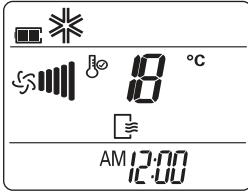

- في حالة قيامك بإيقاف تشغيل الطاقة، تعمل المروحة لمدة ٣٠ دقيقة وتقوم بتنظيف الوحدة الداخلية من الداخل.

#### ملاحظة !

لا يمكن استخدام بعض الأزرار أثناء تشغيل وظيفة التنظيف التلقائية.

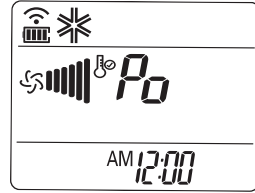

- في وضع التبريد السريع، يخرج تدفق هواء قوي بدرجة حرارة ١٨ درجة مئوية لمدة ٣٠ دقيقة.

#### ملاحظة !

- التبريد الشديد
- وضع H/P (يستثنى خيار التدفئة الشديدة) يتم تمكين هذا الخيار في وضع التبريد/إزالة الرطوبة/تنظيف الهواء
- طرازات C/O يتم تمكين هذا الخيار في وضع التبريد/إزالة الرطوبة/المروحة/الذكاء الصناعي/ وتنظيف الهواء
- قد لا تكون هذه الوظيفة مدعومة، ويتوقف ذلك على الطراز.



## التشغيل التلقائي (اختياري) الذكاء الاصطناعي

### طرازات التبريد فقط

في هذا الوضع، سيتم ضبط سرعة المروحة ودرجة الحرارة تلقائياً، بناءً على درجة حرارة الغرفة.

١ اضغط على زر  لتشغيل التكيف.

٢ اضغط على زر  بشكل متكرر لتحديد وظيفة التشغيل التلقائي.

٣ اضغط على زر  أو  لتحديد رمز التشغيل المرغوب إذا كانت درجة الحرارة أعلى أو أقل من درجة الحرارة المطلوبة.

الوصف	الرمز
بارد	2
تبريد لطيف	1
يحاظ على درجة حرارة الغرفة	0
تدفئة لطيفة	-1
تدفئة	-2

## تشغيل وظيفة التنقية بجزيئات البلازما (اختياري)

يزيل فلتر التنقية بجزيئات البلازما المصنع من قبل شركة LG الملوثات الميكروسكوبية من الهواء الداخل بشكل كامل لتقديم هواء نظيف ومنعش.

١ اضغط على زر  لتشغيل التكيف.

٢ اضغط على زر .

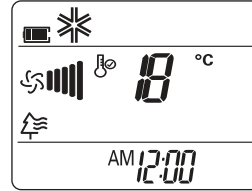

### ملاحظة !

- يمكنك استخدام هذه الوظيفة عن طريق الضغط على  دون إيقاف تشغيل جهاز تكييف الهواء.
- يُضيء كل من مصباح البلازما ومصباح التبريد أثناء تشغيل عملية تنقية البلازما.
- قد لا تكون هذه الوظيفة مدعومة، ويتوقف ذلك على الطراز.

### ملاحظة !





- في هذا الوضع، لا يمكنك ضبط سرعة المروحة، ولكن يمكنك ضبط عاكس الهواء على التدوير التلقائي.
- قد لا تكون هذه الوظيفة مدعومة، ويتوقف ذلك على الطراز.



## وضع التبريد الموفر للطاقة (اختياري)

يقلل هذا الوضع من استهلاك الطاقة الكهربائية أثناء التبريد ويزيد من درجة الحرارة المضبوطة لتصل إلى المستوى الأمثل لتوفير بيئة مريحة.

يتم ضبط درجة الحرارة تلقائياً على ٢٢ درجة مئوية (٧١.٦ درجة فهرنهايت) إذا كانت درجة الحرارة المحيطة أقل من ذلك ٢٢ درجة مئوية (٧١.٦ درجة فهرنهايت) يتم الاحتفاظ بدرجة الحرارة إذا كانت درجة الحرارة المحيطة أعلى من ٢٢ درجة مئوية (٧١.٦ درجة فهرنهايت).

- ١ اضغط على زر  لتشغيل التكييف.
- ٢ اضغط على زر  بشكل متكرر لتحديد وظيفة التبريد.
- ٣ اضغط على  اضغط على زر  على شاشة العرض.

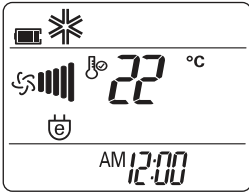

### ملاحظة !

قد تكون هذه الوظيفة غير مدعومة، بناءً على الطراز.

## درجة سطوع شاشة العرض

يمكنك ضبط درجة سطوع شاشة عرض الوحدة الداخلية.



- ١ ضغطة واحدة  لتشغيل/إيقاف تشغيل شاشة العرض.

### ملاحظة !



قد تكون هذه الوظيفة غير مدعومة، بناءً على الطراز.

## التحول التلقائي في التشغيل

يغير هذا الوضع وضع التشغيل تلقائياً ليحافظ على درجة الحرارة عند  $\pm 2$  درجة مئوية.

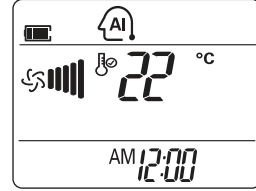
- ١ اضغط على زر  لتشغيل التكييف.
- ٢ اضغط على زر  بشكل متكرر لتحديد وظيفة تغيير وضع التشغيل تلقائياً.
- يتم عرض  على شاشة العرض.



- ٣ اضغط على زر  أو  لتحديد درجة الحرارة المرغوبة.
- يكون نطاق درجة الحرارة بين ١٨ درجة مئوية و ٣٠ درجة مئوية.
- ٤ اضغط على زر  بشكل متكرر لضبط سرعة المروحة.

### ملاحظة !

قد تكون هذه الوظيفة غير مدعومة، بناءً على الطراز.

## التحويل من الدرجة المئوية إلى الفهرنهايت

يتم تحويل وحدة القياس من درجة مئوية إلى فهرنهايت أو من فهرنهايت إلى درجة مئوية إذا تم الضغط على زر درجة حرارة الغرفة لمدة ٥ ثواني.

– بالنسبة إلى طُرز التبريد والتسخين، يتغير وضع التشغيل بحسب درجة حرارة الغرفة.

وضع التشغيل	ضبط درجة الحرارة	درجة حرارة الغرفة
عملية التسخين	٢٤ درجة مئوية	أقل من ٢١ درجة مئوية
عملية التجفيف	٢٣ درجة مئوية	أعلى من ٢١ درجة مئوية وأقل من ٢٤ درجة مئوية
عملية التبريد	٢٢ درجة مئوية	أعلى من ٢٤ درجة مئوية

– بالنسبة إلى طُرز التبريد فقط، يتم ضبط درجة الحرارة على ٢٢ درجة مئوية.

## إعادة تشغيل جهاز تكييف الهواء تلقائيًا

عند تشغيل جهاز تكييف الهواء مرة أخرى بعد انقطاع الطاقة، تستعيد هذه الوظيفة الإعدادات السابقة. هذه الوظيفة مضبوطة على الإعداد الافتراضي للمصنع.

### تعطيل إعادة التشغيل التلقائي

١ افتح الغطاء الأمامي.  
– ارفع جانبي الغطاء قليلاً.

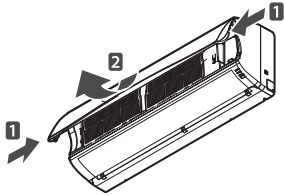

✳ يمكن أن تتغير الخصائص وفقاً لنوع الطراز.

## تشغيل جهاز تكييف الهواء دون جهاز التحكم عن بُعد

يمكنك استخدام الزر تشغيل/إيقاف تشغيل في الوحدة الداخلية لتشغيل جهاز تكييف الهواء في حالة عدم توفر جهاز التحكم عن بُعد. ومع ذلك، يتم ضبط سرعة المروحة على مرتفع.  
١ افتح الغطاء الأمامي.  
– ارفع جانبي الغطاء قليلاً.

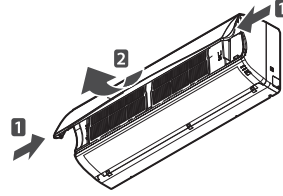

✳ يمكن أن تتغير الخصائص وفقاً لنوع الطراز.

٢ اضغط على الزر تشغيل/إيقاف تشغيل.

نوع ١

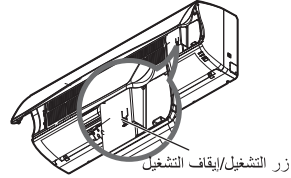

نوع ٢

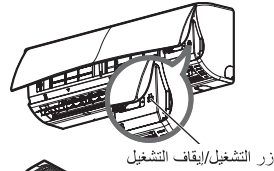

نوع ٣

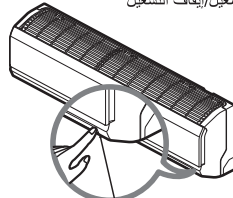

زر التشغيل/إيقاف التشغيل

✳ يمكن أن تتغير الخصائص وفقاً لنوع الطراز.

٢ اضغط على الزر تشغيل/إيقاف تشغيل واستمر في الضغط عليه لمدة ٦ ثوانٍ.  
- ستصدر الوحدة صفارة مرتين وسيومض المصباح ست مرات.

نوع ١

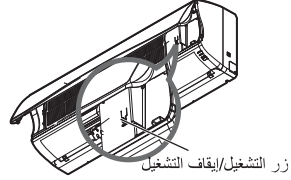

نوع ٢

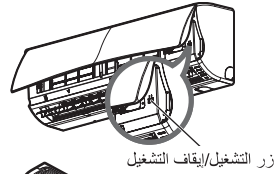

نوع ٣

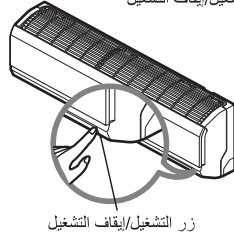

❖ يمكن أن تتغير الخصائص وفقا لنوع الطراز.

- لإعادة تمكين هذه الوظيفة، اضغط على الزر تشغيل/إيقاف تشغيل واستمر في الضغط عليه لمدة ٦ ثوانٍ. ستصدر الوحدة صفارة مرتين وسيومض المصباح الأزرق أربع مرات.

### ملاحظة !

في حالة قيامك بالضغط مع الاستمرار على الزر تشغيل/إيقاف تشغيل لمدة تتراوح ما بين ٣ و ٥ ثوانٍ بدلا من ٦ ثوانٍ، فستتحول الوحدة إلى عملية الاختبار. وفي عملية الاختبار، تدفع الوحدة تيار هواء قويا لمدة ١٨ دقائق، ثم يعود إلى الإعدادات الافتراضية للمصنع.

## الصيانة

قم بتنظيف المنتج بانتظام للحفاظ على الأداء الأمثل ومنع العطل المحتمل.  
\* قد لا يتم توفير هذه الوظيفة، ويتوقف ذلك على الطراز.

نوع ١

نوع ٢

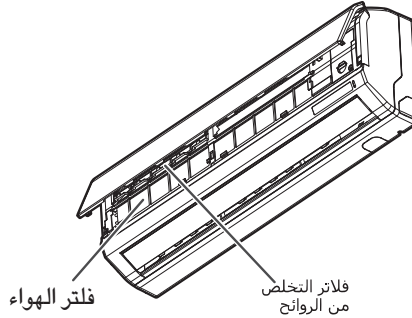
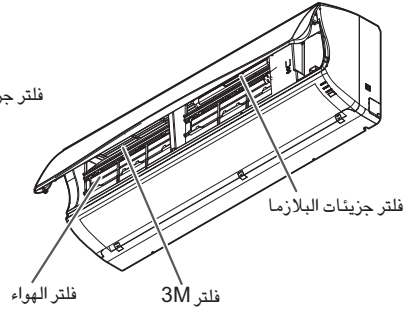
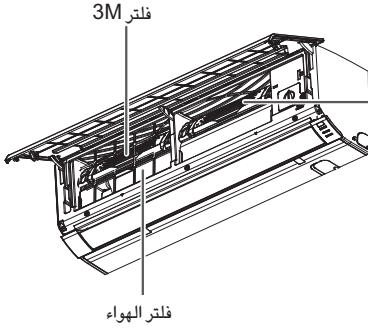

نوع ٣

\* يمكن أن تتغير الخصائص وفقا لنوع الطراز.

طريقة التنظيف	الفصل الزمني للتنظيف	العنصر
راجع "تنظيف فلتر الهواء".	أسبوعان	فلتر الهواء
راجع "تنظيف فلتر 3M"	١ أشهر	فلتر 3M
انظر "تنظيف فلتر مزيل الرائحة".	٣ أشهر	مزيل الرائحة فلتر
راجع قسم "تنظيف فلتر جزئيات البلازما".	٣ أشهر	فلتر جزئيات البلازما*
استخدم قطعة قماش ناعمة وجافة. لا تستخدم مواد تبييض ولا مزيلات.	بانتظام	سطح الوحدة الداخلية
استخدم البخار لتنظيف ملفات المبادل الحراري وفتحات اللوحة (استشر فنيًا).	بانتظام	الوحدة الخارجية

## تنبيه !

- قم بإيقاف تشغيل الطاقة، وافصل سلك الطاقة قبل إجراء أي صيانة، وإلا قد يؤدي إلى حدوث صدمة كهربائية.
- لا تستخدم أبداً المياه التي درجة حرارتها أعلى من ١٠٤ درجة فهرنهايت (٤٠ درجة مئوية) عند تنظيف الفلاتر. فقد يؤدي هذا إلى تشوه في الشكل أو تغيير في اللون.
- لا تستخدم أبداً المواد الطيارة عند تنظيف الفلاتر. فإنها قد تؤدي إلى إتلاف سطح المنتج.

## ملاحظة !

- قد يختلف موقع وشكل الفلاتر باختلاف الطراز.
- تأكد من تنظيف ملفات المبادل الحراري والوحدة الخارجية بشكل منتظم؛ نظراً لأن الأوساخ التي تتراكم في الملفات قد تعمل على الحد من الكفاءة التشغيلية أو زيادة تكاليف الطاقة.

## تنظيف فلتر الهواء

قم بتنظيف فلتر الهواء مرة واحدة كل أسبوعين أو أكثر، إذا لزم الأمر.

- ١ قم بإيقاف تشغيل الطاقة، وافصل سلك الطاقة.
- ٢ افتح الغطاء الأمامي.
- ارفع جانبي الغطاء قليلاً.

نوع ١، ٢

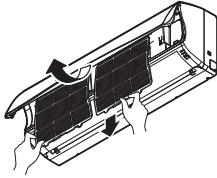

٣ امسك مقبض فلتر الهواء، وارفعه قليلاً، ثم قم بإزالته من الوحدة.

نوع ١، ٢

نوع ٣

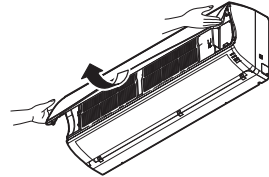
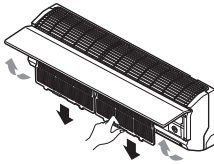

نوع ٣

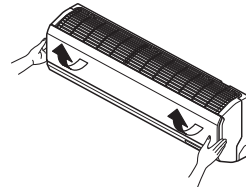

\* يمكن أن تتغير الخصائص وفقاً لنوع الطراز.

- ٤ قم بتنظيف الفلتر بمكنسة كهربائية أو بمياه دافئة.
- إذا كان من الصعب إزالة الأوساخ، فاغسل الفلتر بمنظف في مياه فاترة.

٥ قم بتجفيف الفلتر في الظل.

\* يمكن أن تتغير الخصائص وفقاً لنوع الطراز.

## تنظيف فلتر البلازما (اختياري)

- ١ قم بإيقاف تشغيل الطاقة، وافصل سلك الطاقة.
- ٢ افتح الغطاء الأمامي، وقم بإزالة فلتر الهواء (راجع "تنظيف فلتر الهواء").
- ٣ قم بإزالة فلتر البلازما في ١٠ ثوانٍ.

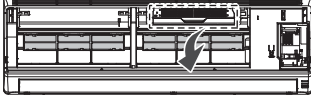

\* يمكن أن تتغير الخصائص وفقاً لنوع الطراز.

- ٤ استخدم مكنسة كهربائية لإزالة أي أوساخ.
- إذا كان من الصعب إزالة الأوساخ، فاغسل الفلتر بمياه فاترة.
- ٥ قم بتجفيف الفلتر في الظل.

### ملاحظة !

- قد يختلف موقع الفلاتر باختلاف الطراز.
- فلتر البلازما غير مضمن في بعض الطرز.

## تنظيف فلتر 3M (اختياري)

- ١ قم بإيقاف تشغيل الطاقة، وافصل سلك الطاقة.
- ٢ افتح الغطاء الأمامي وقم بإزالة فلتر الهواء (راجع "تنظيف فلتر الهواء").
- ٣ اسحب فلتر 3M.

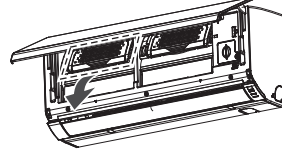

\* يمكن أن تتغير الخصائص وفقاً لنوع الطراز.

- ٤ استخدم مكنسة كهربائية لإزالة أي أوساخ، لا تقم بغسل فلتر 3M بالماء، لأن الفلتر قد يتعرض للتلف.

### ملاحظة !

- قد يختلف موقع وشكل الفلاتر باختلاف الطراز.
- يفضل تغيير فلتر 3M مرة كل ست شهور.

## مزيل الرائحة تنظيف فلتر

- ١ قم بإيقاف تشغيل الطاقة، وافصل سلك الطاقة.
- ٢ افتح الغطاء الأمامي، وقم بإزالة فلتر الهواء (راجع "تنظيف فلتر الهواء").
- ٣ اسحب فلتر مزيل الروائح.

نوع ٣

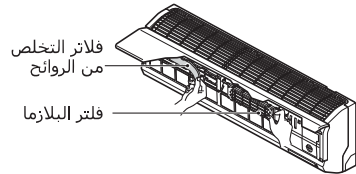

\* يمكن أن تتغير الخصائص وفقاً لنوع الطراز.

- ٤ قم بتجفيف الفلتر في ضوء الشمس المباشر لمدة ساعتين.

### ملاحظة !

- قد يختلف موقع وشكل الفلاتر باختلاف الطراز.

## استكشاف الأعطال وإصلاحها

### وظيفة التشخيص الذاتي

يشتمل هذا المنتج على وظيفة تشخيص ذاتي مدمجة. في حالة حدوث عطل، فسيومض مصباح الوحدة الداخلية لمدة ثانيتين. وإذا حدث ذلك، فاتصل بالموزع أو مركز الخدمة لديك.

### قبل طلب الخدمة

يُرجى التحقق مما يلي قبل اتصالك بمركز الخدمة. وإذا استمرت المشكلة في الظهور، فيُرجى الاتصال بمركز الخدمة المحلي لديك.

الإجراء التصحيحي	الأسباب المحتملة	المشكلة
قم بإيقاف تشغيل جهاز تكييف الهواء، وافصل سلك الطاقة، واتصل بمركز الخدمة.	-	هناك رائحة احتراق وصوت غريب صادر من الوحدة.
		تتسرب المياه من الوحدة الداخلية حتى عندما يكون مستوى الرطوبة منخفضًا.
		سلك الطاقة تالف أو توليد الحرارة زائد.
		لا يعمل مفتاح ولا قاطع دائرة (السلامة، الأرضية) أو صمام بشكل صحيح.
تحقق مما إذا كان سلك الطاقة موصولاً بالمنفذ أم لا.	جهاز تكييف الهواء غير موصول بالطاقة.	جهاز تكييف الهواء لا يعمل.
استبدل الصمام أو تحقق مما إذا كان قاطع الدائرة معطلة أم لا.	الصمام منفوخ أو مصدر الطاقة مسدود.	
قم بإيقاف تشغيل جهاز تكييف الهواء عندما تنقطع الطاقة. عند رجوع الطاقة، انتظر ٣ دقائق، ثم قم بتشغيل جهاز تكييف الهواء.	حدث انقطاع في الطاقة.	
تحقق مما إذا كان قاطع الدائرة معطلاً أم لا.	الفولطية مرتفعة جداً أو منخفضة جداً.	
اضغط على زر الطاقة مرة أخرى.	توقف جهاز تكييف الهواء عن التشغيل تلقائيًا في الوقت الحالي.	

المشكلة	الأسباب المحتملة	الإجراء التصحيحي
لا يولد جهاز تكييف الهواء هواءً باردًا.	لا يدور الهواء بشكل صحيح.	تأكد من أنه لا توجد ستائر ولا حواجز ولا أثاث يقف عائقًا أمام جهاز تكييف الهواء.
	فلتر الهواء متسخ.	قم بتنظيف فلتر الهواء مرة واحدة كل أسبوعين. راجع "تنظيف فلتر الهواء" لمزيد من المعلومات.
	درجة حرارة الغرفة مرتفعة جدًا.	في الصيف، قد يستغرق تبريد الهواء داخل الغرفة بعضًا من الوقت. وفي هذه الحالة، حدد التشغيل البارد السريع لتبريد الهواء داخل الغرفة بسرعة.
	الهواء البارد يتسرب من الغرفة.	تأكد من عدم تسرب أي هواء بارد من خلال نقاط التهوية في الغرفة.
	درجة الحرارة المطلوبة أعلى من درجة الحرارة المضبوطة.	ضبط درجة الحرارة المطلوبة على مستوى أقل من درجة الحرارة الحالية.
	هناك مصدر تسخين قريب.	تجنب استخدام مولد حرارة، مثل فرن كهربائي أو موقد الغاز أثناء تشغيل جهاز تكييف الهواء.
	تم تحديد عملية تدوير الهواء.	في عملية تدوير الهواء، يندفع الهواء من جهاز تكييف الهواء دون تبريد أو تسخين الهواء داخل الغرفة. قم بتبديل وضع التشغيل إلى عملية التبريد.
	لا يمكن ضبط سرعة المروحة.	تم تحديد التشغيل التلقائي أو التشغيل السريع أو عملية التجفيف. في بعض أوضاع التشغيل، مثل وضع التشغيل السريع أو عملية التجفيف، لا يمكنك ضبط سرعة المروحة. فحدد وضع تشغيل يمكنك خلاله ضبط سرعة المروحة.
	لا يمكن ضبط درجة الحرارة.	تم تحديد عملية تدوير الهواء أو التشغيل السريع. في بعض أوضاع التشغيل، مثل وضع تدوير الهواء أو التشغيل السريع، لا يمكنك ضبط درجة الحرارة. فحدد وضع تشغيل يمكنك خلاله ضبط درجة الحرارة.

## نطاقات التشغيل

بالنسبة لطراز التدفئة والتبريد، فإن نطاق تشغيل التدفئة يكون وفقًا للجدول التالي.

درجة الحرارة الخارجية	نطاق تشغيل التدفئة
من ٠ إلى ٢٤ درجة مئوية	

\* إذا انخفضت درجة الحرارة الخارجية إلى أقل من ٠ درجة مئوية، يمكن أن تنخفض قدرة التدفئة قليلاً حسب ظروف التشغيل.