



HƯỚNG DẪN SỬ DỤNG

Máy Giặt

Xin chân thành cảm ơn quý khách đã chọn mua máy giặt tự động của LG.

Đề nghị hãy đọc kỹ hướng dẫn sử dụng này trước khi sử dụng máy.

Quyển sách này cung cấp những thông tin chỉ dẫn lắp đặt, sử dụng và bảo dưỡng an toàn.

Bạn hãy giữ gìn sách để sau này tham khảo khi cần.

Hãy ghi nhớ model và số của máy giặt của bạn.



MFL62693439
ver.052215.00

www.lg.com

Độc hướng dẫn

Nội dung bên trong sẽ giúp bạn sử dụng và vận hành máy giặt tốt hơn. Nó có thể làm giảm nguy cơ hỏng hóc của máy giặt của bạn, giúp cho bạn tiết kiệm tiền trong suốt thời gian sử dụng máy giặt. Bạn sẽ tìm thấy những câu trả lời cho những vấn đề chung trong mục giải quyết những sự cố. Nếu bạn xem lại sơ đồ giải quyết sự cố thì bạn có thể không phải gọi cho bảo hành của chúng tôi.

Nội dung chính

1/ Cảnh báo chú ý	Trang 2
2/ Tính năng sản phẩm	Trang 3
3/ Nhận biết các bộ phận của máy giặt	Trang 4
4/ Cách sử dụng khóa tay cầm	Trang 5
5/ Lắp đặt máy	Trang 6~9
6/ Các công việc cần làm trước khi giặt	Trang 10~13
7/ Chức năng của nút ấn	Trang 14~15
8/ Chương trình giặt cơ bản	Trang 16~17
9/ Các chương trình và chức năng khác	Trang 18~25
10/ Vệ sinh và bảo dưỡng	Trang 26
11/ Các sự cố và cách giải quyết	Trang 27~28
12/ Smart Diagnosis	Trang 29
13/ Thông số kỹ thuật	Trang 30

Cảnh báo chú ý

CHÚ Ý

1. Đây là loại máy giặt gia dụng, với đồ giặt có diện tích rộng như chăn, màn... sẽ có hiệu quả giặt không cao.
2. Để tăng hiệu quả giặt và tránh đồ giặt có thể lọt qua miệng lồng giặt gây kẹt, không nên cho quần áo vượt quá miệng lồng giặt, các đồ giặt nhỏ như quần áo lót, tất, găng tay nên cho xuống dưới cùng hoặc cho vào túi giặt.



CẢNH BÁO CHÚ Ý KHI LẮP ĐẶT



Không để máy chịu ảnh hưởng trực tiếp của thời tiết.



Không để máy ở nơi ẩm ướt.



Không để máy gần nguồn nhiệt.



CẢNH BÁO CHÚ Ý KHI SỬ DỤNG



Tình trạng tiếp xúc của phích cắm với ổ cắm tốt, không lỏng lẻo.



Không cắm nhiều phích cắm trên cùng một ổ.



Nên ngắt nguồn điện khi máy giặt không sử dụng.



CẢNH BÁO CHÚ Ý KHI SỬ DỤNG



Không để máy tiếp xúc với các dung môi hiđrô cacbon, các chất dễ cháy nổ.



Không đổ nước nóng hơn 70°C vào máy giặt

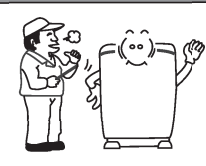

Khi máy giặt gặp sự cố, nó sẽ thông báo trên bảng điều khiển.



Biểu tượng cảnh báo chú ý.



Biểu tượng đề nghị tham khảo thêm.

Tính năng sản phẩm

! Máy giặt sẽ không vận hành khi nắp máy mở. Nếu nắp máy bị mở khi đang trong quá trình giặt, giũ và vắt, máy sẽ tự động ngưng lại để an toàn cho người sử dụng.

! Xin hãy nhẹ nhàng khi đóng nắp máy để tránh gây hư hại hoặc hỏng hóc.

Điều khiển theo nguyên lý FUZZY

Cảm biến tải của máy giặt tự động cảm nhận được khối lượng quần áo và IC chính sẽ đưa ra thuật toán tối ưu để lựa chọn điều kiện giặt tối ưu. Ví dụ: mức nước và thời gian giặt.

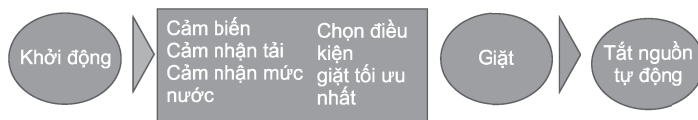

Công nghệ hiện đại được dựa trên hệ thống điều khiển điện tử giúp cho quần áo sạch hơn sau khi giặt.

Chức năng Turbo drum kết hợp động cơ truyền động trực tiếp



Các vết bẩn bị đánh bật khi mâm giặt chuyển động



Các vết bẩn bị đánh bật khi lồng giặt chuyển động



Lồng giặt quay chậm làm các vết bẩn bị đánh bật ra khỏi quần áo

Động cơ truyền động trực tiếp vận hành êm ái

- Động cơ không chổi than tiên tiến truyền chuyển động quay trực tiếp tới lồng giặt mà không thông qua hệ thống dây cu-roa do vậy làm giảm tiếng ồn tối đa khi vận hành.
- Máy giặt tự động điều chỉnh tốc độ tối ưu tùy thuộc vào lượng quần áo trong lồng.

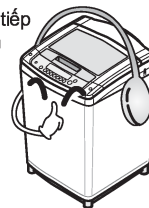

Nhận biết các bộ phận của máy giặt

Thân Máy

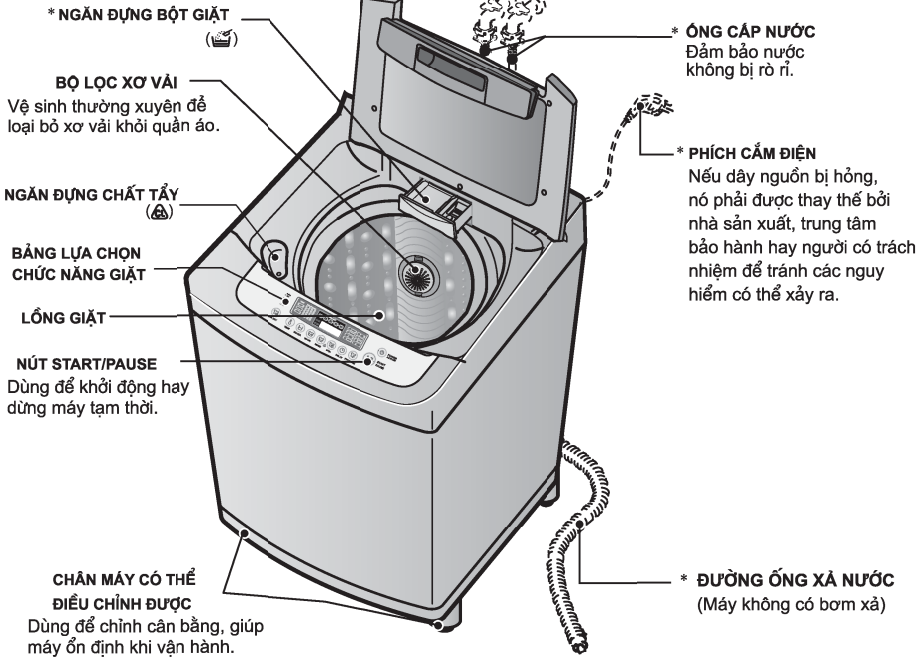

Phụ kiện

Ống cấp nước



Đường ống xả nước



Tấm chống chuột (tùy chọn)

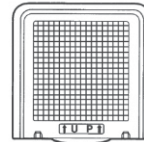

Ốc vít có định cho Đế chống chuột



CHÚ Ý

*** Các chi tiết có thể khác nhau tùy theo từng model.

Cách sử dụng Khóa tay cầm

Chỉ một thao tác với chiếc khóa nhỏ dưới tay cầm, bạn có thể giữ tay cầm ở tư thế cố định.

- Đẩy nhẹ khóa theo chiều trái/phải cho đến khi bạn nghe thấy tiếng "Kịch"
- Làm ngược lại để nới lỏng khóa

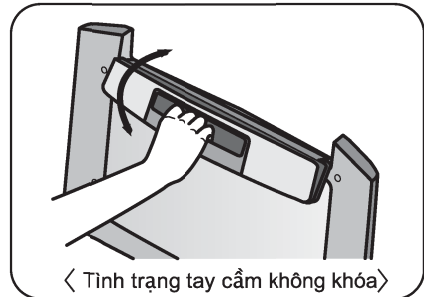
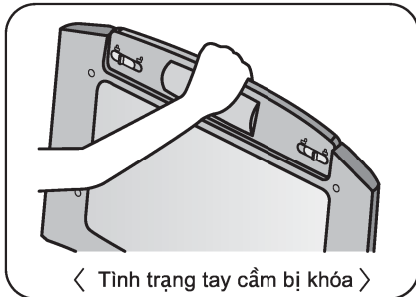
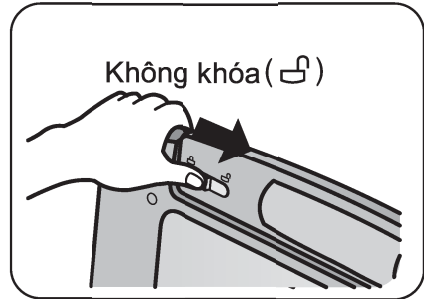
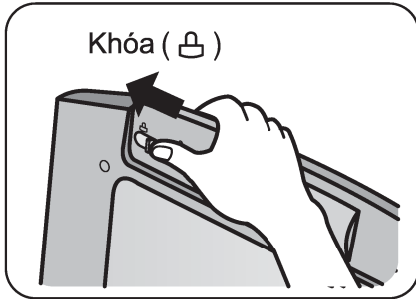

CHÚ Ý

Nếu bạn mở nắp máy như hình dưới đây, bạn có thể làm hư hại sản phẩm, vì vậy trước khi sử dụng cần kiểm tra xem nắp máy đã khóa hay chưa.

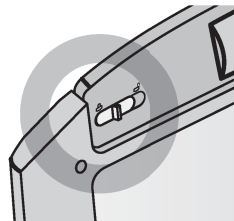
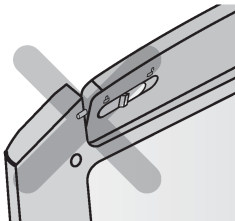

Lắp đặt máy

- Các tấm xếp đỡ máy khi vận chuyển phải được tháo ra trước khi sử dụng máy giặt.

1 Phải lắp đặt máy trên nền cứng, bằng phẳng và khoảng cách phù hợp.

Khoảng cách nhỏ nhất cho phép về hai bên là 2 cm, về phía sau là 10 cm.

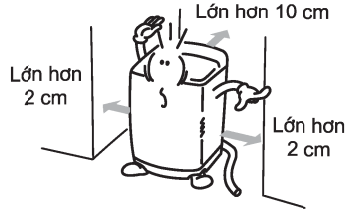

CHÚ Ý

Nếu đặt máy giặt trên nền không bằng phẳng, yếu hoặc nghiêng sẽ gây ra rung lắc mạnh. Không vắt được hoặc lỗi "UE" sẽ xuất hiện.

2 Kiểm tra cân bằng máy.

Mở nắp máy giặt và nhìn từ trên xuống thấy giống như hình vẽ.

Máy giặt, nhìn từ trên xuống

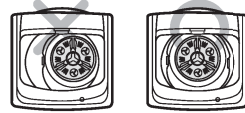

3 Cân bằng máy.

Nâng phía trước của máy giặt lên và vận chân điều chỉnh được cho đến khi miệng lồng nằm vào tâm.

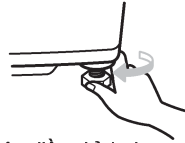

Chân điều chỉnh được

Lắp tấm chống chuột (tùy chọn): Lắp tấm chống chuột vào các rãnh dưới gầm máy từ phía sau. Các mẫu gài phải ăn khớp hoàn toàn.

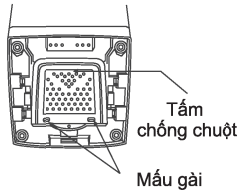

CHÚ Ý

Nếu nguồn điện được cấp bằng dây điện nối dài hoặc máy phát điện thì dây điện, thiết bị cấp điện ra phải được đặt ở nơi không bị ảnh hưởng của nước hoặc hơi ẩm.

Lắp đặt máy

Lắp ống nước thải

Lắp một đầu ống nước thải vào đầu nước ra của máy giặt rồi kẹp chặt bằng quai nhê.



CHÚ Ý

- Không để ống nước thải bị gập xoắn lại.



- Chiều dài và chiều cao ống không vượt quá quy định.

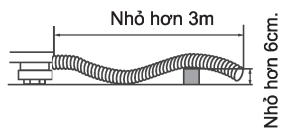

- Không để đầu ống ngập trong nước.

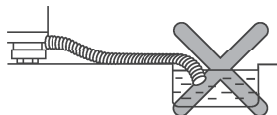

Lắp đặt máy

Lắp ống cấp nước

1 Tách đầu nối giữa ra khỏi ống cấp nước

Tách đầu nối giữa ra khỏi ống cấp nước bằng cách kéo trực ép và lấy cài liền với ống nước.

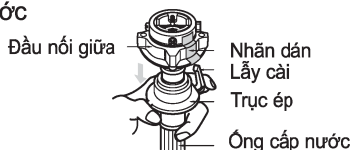

2 Nới lỏng ốc hãm để nối đầu nối với vòi nước

Nới lỏng vít hãm của đầu nối sao cho vòi nước được định vị vào giữa.



CHÚ Ý

- Trong trường hợp đường kính vòi lớn thì nới lỏng 4 vít và tháo bỏ vòng đệm đi. Sau đó thực hiện lại bước 1.

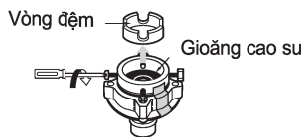

3 Vặn chặt đầu nối vào vòi nước

Đẩy đầu nối lên trên cho tới khi gioăng cao su tiếp xúc chặt vào vòi nước. Sau đó vặn chặt 4 vít hãm.

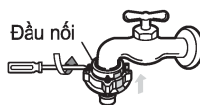

4 Vặn chặt đầu nối và đầu nối giữa

Tháo bỏ nhãn dán giữa đầu nối trên và đầu nối giữa. Vặn chặt các đầu nối bằng cách giữ đầu nối trên và vặn chặt đầu nối giữa sang bên phải.



5 Nối đầu nối giữa và ống cấp nước

Ép trực ép của ống nước sau đó nối nó vào đầu nối giữa.

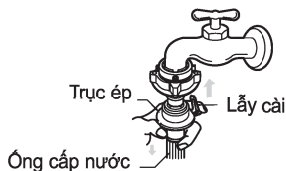

6 Kiểm tra chỗ nối của vòi nước và đầu nối

Sau khi nối ống, mở vòi nước để kiểm tra. Nếu thấy rò nước phải khóa vòi nước lại và làm lại từ bước 1. Nếu bạn bỏ qua bước 1 thì vẫn có thể bị rò nước.



Lắp đặt máy

Nối đất cho máy giặt

Vì lý do an toàn trong quá trình sử dụng, hãy nối đất cho thiết bị để tránh các nguy hiểm có thể xảy ra do dòng điện rò.

Phương pháp nối đất qua ổ cắm

Nếu ổ cắm của nguồn điện có sẵn cực nối đất thì không cần thiết phải nối đất riêng.



Phương pháp nối đất khác

Chôn tấm đồng

Nối dây đất với một tấm đồng và chôn dưới mặt đất ít nhất 75cm.

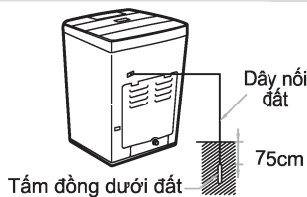

Dùng dây nối đất

Nối dây nối đất với ổ cắm được thiết kế riêng để tiếp đất.

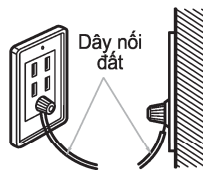

Dùng áp tô mát

Nếu không thể thực hiện được các phương pháp nối đất mô tả ở trên thì việc lắp đặt áp tô mát cho thiết bị là cần thiết.



CHÚ Ý

- Để tránh gây nổ, không nối dây đất vào đường ống khí đốt.
- Không nối dây đất với đường dây điện thoại hoặc hệ thống chống sét. Điều này rất nguy hiểm khi có bão.
- Dây đất không có hiệu quả khi được nối với các vật bằng nhựa.
- Phải nối đất khi sử dụng ổ cắm phụ.

C huẩn bị trước khi giặt

Phân loại theo nhãn mác

* Nhìn vào nhãn và tem của quần áo thì bạn sẽ biết được chất liệu của đồ giặt và bạn sẽ biết phải giặt đồ giặt đó như thế nào.

Phân loại quần áo ra theo từng loại để có thể giặt cùng một chu kỳ, nhiệt độ nước, tốc độ vắt.



Phân loại

Để có được kết quả giặt tốt nhất bạn nên phân loại quần áo để giặt theo các cách sau :

- * Độ bền (rất bền, bình thường, ít bền) Tách riêng các loại quần áo theo độ bền.
- * Màu sắc (trắng, sáng, tối) Tách riêng quần áo trắng với các màu khác.
- * Phân loại theo sợi vải Tách riêng các loại quần áo với nhau.



Kiểm tra trước khi giặt

Kiểm tra kỹ lưỡng các túi của quần áo, phải chắc chắn chúng không có các đồ vật bên trong như chìa khoá, kẹp sắt, tiền xu, bút..., vì chúng sẽ làm hỏng đồ giặt và máy giặt của bạn nếu không được lấy ra.

Loại bỏ những dây đeo, những dây kim loại để tránh làm hỏng máy giặt và đồ giặt của bạn. Những chỗ rách của tất hoặc những chỗ bị dãn của đồ giặt sẽ bị rộng hơn sau khi giặt.



Xử lý các chất bẩn cứng đầu

Giặt sơ những chỗ bẩn nhiều như cổ áo, cổ tay. Có thể dùng xà phòng nước. Trước khi giặt nên chà xát những chỗ bẩn bằng xà phòng.

Sử dụng các chất tẩy

Làm sạch càng sớm càng tốt. Nếu để lâu, các vết bẩn sẽ khó làm sạch hơn.

Cho đồ giặt vào

Không giặt đồ giặt mà thành phần có các chất dễ cháy.

Lượng đồ giặt

Mức nước cho vào phải bao phủ được trên bề mặt của đồ giặt, nếu lượng đồ giặt quá nhiều bạn nên bỏ bớt ra.

Đồ giặt nhẹ và kích thước lớn

Khi giặt quần áo nhẹ và nổi có thể dùng túi lưới để cho đồ giặt vào. Sử dụng lượng nước phù hợp để giặt. Nếu đồ giặt bị nổi lên trong quá trình giặt, nó có thể bị hỏng. Sử dụng bột giặt đã hòa tan để tránh hiện tượng bột giặt bị trào ra bên ngoài lồng giặt.

Đồ giặt quá dài

Sử dụng túi lưới đựng những đồ giặt dài, đồ giặt làm bằng sợi tinh xảo khi giặt để tránh hiện tượng bị kéo, xoắn hoặc đứt...

* Khách hàng phải tự mua túi lưới này.

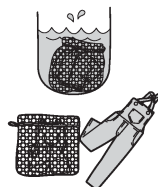

⚠ CẢNH BÁO

Cảnh Báo Cháy

Không để máy ở những nơi có phát sinh khí ga có thể gây ra cháy nổ.
Không máy giặt nào loại bỏ hết được những vết dầu.
Không được hong khô những vật có dầu (kể cả dầu ăn).
Có thể gây ra cháy, nổ, chết người.

Sử dụng nước, bột giặt, chất tẩy, chất làm mềm vải

Sử dụng nước

Lựa chọn mức nước

- Ở chế độ tự động, máy giặt sẽ tự cảm nhận lượng quần áo cho vào giặt rồi sẽ chọn mức nước phù hợp.
- Bạn cũng có thể lựa chọn mức nước bằng tay.
- Mức nước sẽ hiển thị như bảng sau.

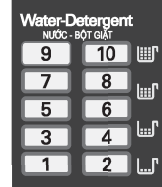

Sử dụng hộp đựng bột giặt

Hộp đựng bột giặt gồm có hai ngăn:
- Ngăn đựng chất làm mềm vải dạng lỏng.
- Ngăn đựng bột giặt.

- 1/ Kéo nhẹ hộp ra cho đến khi nó không ra được nữa.
 - 2/ Sau khi cho xong bột giặt, từ từ đóng nó lại.
- Sau khi giặt xong, nước vẫn đọng lại trong hộp là bình thường

Chú ý: Không cho chất tẩy vào hộp đựng bột giặt.

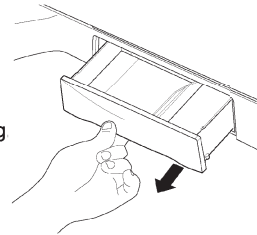

Sử dụng bột giặt

Bột giặt

Sử dụng theo chỉ dẫn ngoài bao bì. Sử dụng quá ít bột giặt sẽ làm đồ giặt không sạch. Sử dụng nhiều bột giặt hơn khi nước cứng, đồ giặt nhiều, đồ giặt có vết dầu hoặc nhiệt độ nước thấp.

Chọn đúng loại bột giặt

Bột giặt có nhiều bọt không được sử dụng trong máy giặt. Khi giặt đồ len thì chỉ được phép dùng bột giặt phù hợp với đồ len.

Lượng bột giặt

Lượng bột giặt sẽ thay đổi phụ thuộc mức độ bẩn của đồ giặt (đồ Jeans, quần áo lao động thì cần nhiều bột giặt hơn khăn tắm).

Chú ý: Để kiểm tra lượng bột giặt chính xác, nhìn vào lồng máy giặt sau nửa chu kỳ giặt phải có một lớp bọt mỏng trên mặt nước. Nhiều bọt trông có vẻ tốt nhưng nó không tham gia vào làm sạch đồ giặt. Không có bọt nghĩa là bột giặt chưa đủ; chất bẩn vẫn còn trong quần áo hoặc máy giặt của bạn. Nếu lượng bột giặt dùng quá lượng cần thiết thì khi giũ sẽ không sạch hết bột giặt và đương nhiên nó là nguyên nhân gây nên ô nhiễm môi trường.

Sử dụng nước, bột giặt, chất tẩy, chất làm mềm vải

Cho bột giặt

Cho đúng lượng bột giặt vào ngăn đựng của hộp đựng bột giặt. Bột giặt có tác dụng rất mạnh khi mới bắt đầu chu trình giặt. Bột giặt hay xà phòng nước đều có thể sử dụng được.

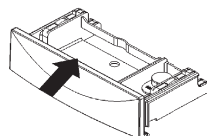

Lượng bột giặt cần điều chỉnh theo nhiệt độ của nước, độ cứng của nước, lượng và độ bẩn của đồ giặt. Tránh dùng quá nhiều bột giặt, nó sẽ tạo ra nhiều bọt và bột giặt có thể vẫn còn trên đồ giặt sau khi giặt.

Sử dụng chất tẩy lỏng

- * Kiểm tra hướng dẫn trên tem của đồ giặt để phân loại đồ giặt theo chất tẩy.
- * Phải pha loãng chất tẩy đậm đặc.
- * Sử dụng đủ lượng chất tẩy cần thiết theo hướng dẫn của nhà sản xuất.
- * Trước khi giặt, rót đủ lượng chất tẩy đã đo vào ngăn đựng chất tẩy. Không để tràn hoặc làm bắn chất tẩy ra ngoài. Chất tẩy bột phải hòa vào nước trước khi rót.

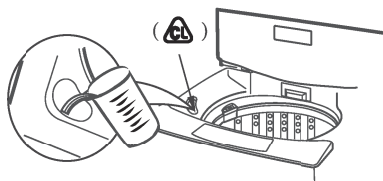

Sử dụng chất làm mềm vải

- * Nếu muốn bạn có thể rót một lượng vừa đủ chất làm mềm vải dạng lỏng vào ngăn bên phải.
- * Chỉ sử dụng chất làm mềm vải dạng lỏng.
- * Hoà với nước trước khi cho vào máy giặt.
- * Không cho quá vạch giới hạn lớn nhất. Đổ quá đầy sẽ làm cho chất làm mềm vải được cấp vào máy giặt sớm, nó sẽ làm ổ đồ giặt.

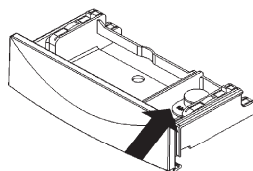

CHÚ Ý

- Không được trộn chất làm mềm vải với bột giặt hoặc chất tẩy.
- Không đổ trực tiếp chất làm mềm vải lên đồ giặt. Nó có thể làm đồ giặt bị ổ.
- Không được dùng máy giặt khi đang ở chu trình vắt đầu tiên để cho chất làm mềm vải.

Cặn bẩn trong lồng giặt

Cặn bẩn được hình thành trong bất kỳ máy giặt nào do chất làm mềm vải tác dụng với bột giặt hoặc có sẵn trong nước. Cặn bẩn có thể làm máy giặt hoạt động sai.

Những cặn bẩn đọng lại trong máy giặt có thể làm bẩn đồ giặt hoặc tạo ra mùi khó chịu trong máy giặt của bạn.

Khuyến cáo khi sử dụng chất làm mềm vải

- * Dùng chất làm mềm vải một cách tiết kiệm.
- * Khi rót vào ngăn đựng, không làm tung tóe hoặc rót tràn ra ngoài.
- * Vệ sinh ngăn đựng sau khi giặt càng sớm càng tốt.
- * Vệ sinh máy giặt định kỳ.
- * Chất làm mềm vải pha loãng sẽ ít đọng lại trong ngăn đựng và ít tạo cặn hơn.

Hướng dẫn đặc biệt để loại bỏ các vết bẩn

⚠ Cảnh Báo

- * Không được sử dụng hoặc trộn chất tẩy với các hóa chất gia dụng khác như chất tẩy nhà vệ sinh, chất đánh gi, axit hoặc sản phẩm có a-mô-ni-ác. Hỗn hợp này có thể tạo ra khí độc làm bạn bị thương hoặc chết.
- * Để giảm thiểu nguy hại tới người sử dụng bạn phải đọc kỹ các cảnh báo sau:
 - + Đọc kỹ hướng dẫn sử dụng các chất tẩy.
 - + Bảo quản các chất tẩy trong hộp có nhãn của chúng và để xa tầm tay trẻ em.
 - + Rửa sạch các dụng cụ đã dùng.
 - + Không được trộn các chất tẩy với nhau đặc biệt là a-mô-ni-ác với chất tẩy clo. Chúng có thể sinh ra khí độc.
 - + Không được giặt các đồ đã được làm sạch, giặt, ngâm bằng các chất dễ cháy nổ (như xăng, dầu, sơn, sáp...) vì chúng có thể bay hơi và rất dễ cháy, nổ.
 - + Không được sử dụng các chất dễ cháy nổ trong nhà như xăng, vì hơi của nó có thể nổ khi bắt lửa.

Để loại bỏ thành công các vết bẩn:

- * Loại bỏ các vết bẩn một cách nhanh chóng.
- * Phân loại chất bẩn, loại bỏ chúng theo những phương pháp theo như bảng sau.
- * Giặt sơ các vết bẩn bằng xà phòng và nước trước.
- * Sử dụng nước lạnh để giặt những chất bẩn không xác định được loại bởi vì nước nóng có thể làm chất bẩn ngấm sâu hơn vào đồ giặt.
- * Kiểm tra cẩn thận các tem giặt để có cách tẩy rửa riêng với từng chất liệu vải.
- * Kiểm tra sự mất màu của đồ giặt khi dùng chất tẩy bằng cách thử tại phía trong của mép đồ giặt.



Chất liệu vải ghi ở tem hướng dẫn

Loại bỏ chất bẩn	
Chất bẩn	Xử lý
Các chất keo, keo cao su	Làm đông băng. Bóc ra. Lau sạch bằng khăn giấy. Làm bảo hòa bằng giặt sơ với chất tẩy hoặc chất lỏng dễ bay hơi nhưng không cháy.
Sữa trẻ em, bơ, trứng	Sử dụng các sản phẩm có chứa các enzymes để làm sạch.
Cà phê, trà, soda, nước cam ép, rượu.	Sử dụng nước lạnh để giặt và dùng nước tẩy an toàn với sợi vải.
Máu	Giặt với nước lạnh, chà xát với xà phòng tại vị trí có vết bẩn, giặt sơ hoặc ngâm với sản phẩm có chứa các enzymes, giặt với chất tẩy trắng clo.
Sáp ong, sáp nến	Cạo bỏ lớp sáp nến, đặt phần có sáp nến vào giữa hai lớp khăn giấy, dùng bàn là ấm là lên trên cho tới khi lớp nến bị nóng chảy ra dính vào giấy, thay giấy đều đặn cho tới khi loại bỏ hết vết bẩn, sử dụng chất tẩy phù hợp với sợi vải để loại bỏ triệt để vết bẩn.
Sô cô la	Sử dụng nước ấm để ngâm và giặt bằng chất tẩy có chứa enzymes, tẩy sạch bằng chất tẩy phù hợp với sợi vải.
Vết bẩn ở cổ áo	Giặt sơ để loại bỏ vết bẩn hoặc chà sát bằng xà phòng bánh.
Thuốc nhuộm dính vào sợi vải trắng	Sử dụng chất tẩy để tẩy vết bẩn, dùng chất tẩy phù hợp với sợi vải.
Nhựa cỏ cây	Sử dụng nước ấm và giặt với chất tẩy có chứa enzymes. Sử dụng chất tẩy phù hợp với sợi vải.
Mỡ, dầu ăn, dầu xe máy...	Cạo bỏ bớt chất bẩn của dầu mỡ, dùng nước nóng để giặt vết bẩn dầu mỡ. Với vết bẩn nặng, dùng chất lỏng bay hơi nhưng không cháy để làm sạch. Giữ ngay sau đó. Dùng nước nóng phải an toàn với sợi vải.
Mực in	Một số loại mực in có thể không làm sạch được, chỉ có thể giặt được một số loại mực in. Sử dụng cồn để tẩy sạch chúng.
Vết xém ám khói	Giặt với chất tẩy clo nếu phù hợp với sợi vải. Hoặc ngâm với nước Oxy già và nước nóng trước khi giặt.
Vết bùn	Dùng bàn chải để đánh vết bùn khô. Ngâm hoặc giặt với chất tẩy có chứa enzymes.
Vết bẩn của cà chua	Giặt sơ để loại bỏ chất bẩn, dùng chất tẩy trắng phù hợp với sợi vải.
Sơn móng tay	Vết bẩn này có thể không tẩy sạch được. Dùng khăn giấy úp lên bề mặt của vết bẩn rồi dùng dung dịch tẩy sơn móng tay phết lên trên, làm lại chu trình này và thay giấy nhiều lần cho tới khi vết bẩn biến mất, không sử dụng axeton để tẩy vì nó có thể làm hỏng quần áo.
Sơn, véc ni	Giữ quần áo trong nước lạnh cùng với chất tẩy trắng, khi sơn đã bị khô khó có thể tẩy sạch được.
Bị ngả màu vàng ó	Không được sử dụng chất tẩy clo.
Xi giấy	Nếu là chất lỏng: làm sạch bằng nước xà phòng đặc. Nếu là dạng kem thì lau khô chúng đi và dùng chất tẩy trắng phù hợp với sợi vải.

C

hức năng của nút ấn

CÒI HIỆU

- * Nếu bạn muốn sử dụng máy giặt không có tín hiệu âm thanh, ấn vào nút này cho phép bạn chọn
TO > TẮT > NHỎ > TO

MỨC NƯỚC

- Lựa chọn mức nước cần thiết phù hợp với lượng quần áo giặt.
- * Máy tự động điều khiển nhưng bạn có thể lựa chọn bằng tay với nút ấn này.
- * Mức nước được tự động lựa chọn ở chế độ tự động.
- * Thứ tự mức nước được chọn 7>8>9>10>1>2>3>4>5>6>7

THỜI GIAN CÒN LẠI, HEN GIỜ, HIỂN THỊ BÁO LỖI

- Thời gian còn lại:** thời gian còn lại luôn được hiển thị khi máy đang vận hành.
- Hen giờ:** Hiển thị thời gian cài đặt để máy thực hiện xong.
- Hiển thị báo lỗi:** Thông báo lỗi sẽ xuất hiện khi có lỗi xảy ra.
Ví dụ: Hiển thị lỗi *dE* sẽ xuất hiện khi nắp máy giặt mở ra khi máy đang vận hành.

HONG KHÔ

- * Chức năng này giúp giảm thời gian phơi khô quần áo bằng cách đưa nhiều luồng không khí lưu thông trong lồng để giảm độ ẩm của quần áo. Chức năng này không làm quần áo khô hoàn toàn.
- * Khi lựa chọn thời gian hong khô quần áo đèn hiển thị thời gian sẽ tuần tự thay đổi như sau: 60 > 90 > 120 > 60 .
- * Giữ nút này trong vòng 3 giây để lựa chọn và ấn nút Power để hủy lựa chọn này. (xem trang 22)

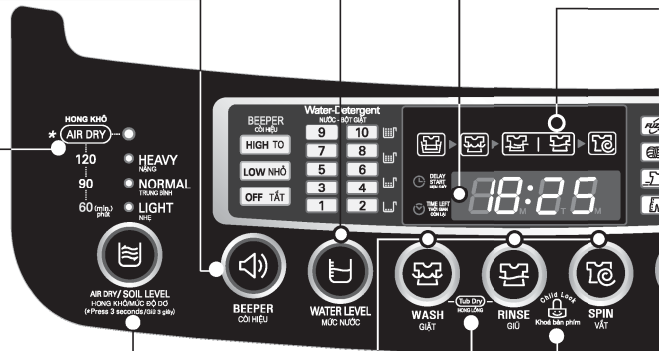

NÚT MỨC ĐỘ DƠ

- * Nút này cho phép bạn lựa chọn công suất giặt theo độ dơ của quần áo.
- * Đèn hiển thị lựa chọn công suất giặt sẽ tuần tự sáng theo trình tự sau: Bình thường>Nặng >Nhẹ > Bình thường.
- * Chức năng này có thể được sử dụng với mọi chương trình.
- * Có thể điều chỉnh chế độ ngay cả khi đang giặt.

HONG KHÔ LỒNG

- * Sử dụng chức năng này khi bạn muốn làm khô lồng sau khi giặt.
- * Chế độ này được lựa chọn hoặc hủy bỏ bằng cách nhấn 2 nút Giặt và Giữ đồng thời (xem trang 22).

NÚT GIẶT, GIỮ, VẮT

- * Sử dụng khi cần điều chỉnh thời gian giặt, giữ, vắt.
- * Thời gian tăng khi bạn ấn vào những nút này.
- * Nếu bạn muốn thay đổi thời gian khi đang giặt, bạn phải ấn nút Start/Pause trước khi thay đổi.
- * Khi ấn vào nút này thời gian còn lại sẽ được hiển thị.

HIỂN THỊ ĐIỀU KIỆN GIẶT (Lựa chọn)

- + Nó chỉ hoạt động ở chế độ tự động.
- + Trong quá trình cảm nhận của cảm biến, các đèn LED xanh, cam, đỏ sáng. Sau khi cảm nhận xong, đèn sẽ sáng để hiển thị điều kiện tìm được như sau:

- * Nếu ở điều kiện giặt hiện tại (lượng bột giặt, nhiệt độ nước, chất lượng nước...) tốt hơn tiêu chuẩn, nó sẽ tính toán để giảm thời gian và đèn LED sẽ sáng màu đỏ.
- * Nếu điều kiện giặt hiện tại thấp hơn tiêu chuẩn, máy sẽ tăng thời gian giặt và đèn LED sẽ sáng màu cam.
- * Nếu điều kiện giặt hiện tại như tiêu chuẩn thì đèn LED sẽ sáng màu xanh.

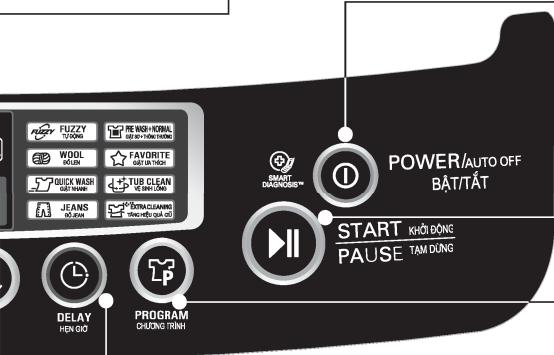

PHÍM NGUỒN

- * Sử dụng để bật hoặc tắt nguồn
- * Ấn một lần nữa để bật hoặc tắt
- * Nguồn sẽ tự động tắt sau 10 giây sau khi đã giặt xong.

PHÍM KHỞI ĐỘNG TẠM DỪNG

- * Dùng để khởi động hoặc tạm dừng một chương trình giặt.
- * Thực hiện lại khởi động hoặc tạm dừng bằng cách bấm lại nút này một lần nữa.

CHỨC NĂNG KHÓA ĐỐI VỚI TRẺ EM

- * Dùng để khóa hoặc mở khóa các nút ấn để ngăn trẻ em thay đổi chương trình giặt.
- * Để khóa, ấn đồng thời hai nút RINSE và SPIN. Và mở khóa bằng cách ấn chúng một lần nữa. (Xem trang 25)





NÚT HẸN GIỜ









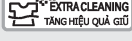





- * Sử dụng để hẹn giờ hoàn thành
- * Thời gian sẽ tăng lên khi ấn vào nút này.
- * Hiển thị giờ hẹn như sau:
3>4>5>...>11>12>14>
>16>...>46>48>A>3giờ.
- * Hủy chế độ này bằng cách tắt nguồn. (Xem trang 24)

NÚT CHƯƠNG TRÌNH

- * Dùng để lựa chọn chương trình giặt.
- * Sử dụng nút này cho phép bạn lựa chọn 8 chương trình giặt khác nhau tùy thuộc vào từng loại đồ giặt.
Chương trình giặt có thể lựa chọn theo thứ tự như sau:
TỰ ĐỘNG > ĐÓ LÊN > GIẶT NHANH
> ĐÓ JEAN > TĂNG HIỆU QUẢ GIỮ
> VỆ SINH LÔNG > GIẶT LƯA THÍCH
> GIẶT SƠ+THƯỜNG > TỰ ĐỘNG

C hương trình giặt cơ bản

Chương trình Giặt	① POWER/AUTO OFF BẬT/TẮT	Ⓜ PROGRAM CHƯƠNG TRÌNH	CHO ĐỒ GIẶT	▶ START <small>KÍCH BÔNG</small> PAUSE <small>TAM DỪNG</small>
 <p>Dùng cho những loại quần áo thường, với chế độ này máy sẽ tự động lựa chọn điều kiện phù hợp nhất. Sensor sẽ cảm nhận mức độ tải, lựa chọn thời gian giặt, giữ, vắt tối ưu.</p>	▶ ①		▶ ②	▶ ③ Máy giặt sẽ tự động cảm nhận lượng đồ giặt. Sau đó mức nước sẽ được hiển thị. Và nước sẽ được cấp vào.
 <p>Sử dụng chương trình này cho đồ Jean với các kích thước khác nhau.</p>	▶ ①	▶ ② Lựa chọn chương trình JEANS trên bảng điều khiển.	▶ ③ Trải đều đồ giặt trong lồng giặt	▶ ④
 <p>Sử dụng chương trình này cho những đồ ít bẩn. Khối lượng quần áo giặt chỉ nên nhỏ hơn 2 kg</p>	▶ ①	▶ ② Lựa chọn chương trình QUICK WASH trên bảng điều khiển.	▶ ③	▶ ④
 <p>Sử dụng chương trình này để giặt đồ giặt là sợi tinh xảo, len. Trước khi giặt phải xem xét kỹ tem hướng dẫn gắn trên đồ giặt.</p>	▶ ①	▶ ② Lựa chọn chương trình WOOL trên bảng điều khiển	▶ ③	▶ ④
 <p>Sử dụng chương trình này để tăng hiệu quả giữ. Chương trình này phù hợp cho đồ lót và đồ trẻ em. Hạn chế sự tổn thương da cho người.</p>	▶ ①	▶ ② Lựa chọn chương trình EXTRA CLEANING trên bảng điều khiển.	▶ ③	▶ ④

	CHO BỘT GIẶT	Đóng nắp	Kết thúc	Chú ý
	 Cho một lượng bột giặt theo mức độ phù hợp với đèn hiển thị, hoặc theo sự hướng dẫn của nhà sản xuất bột giặt.		 Sau khi kết thúc chương trình giặt, tín hiệu sẽ kêu trong vòng 10 giây trước khi nguồn tự động tắt.	Nếu nước đã ở trong lồng giặt, hay cho quần áo đã ngâm nước vào lồng giặt trước khi giặt, mức nước sẽ tăng lên. Nếu lượng đồ giặt mà nhẹ thì lượng nước sẽ ở mức thấp.
				
	 Cho một lượng bột giặt phù hợp với đèn hiển thị hoặc theo sự hướng dẫn của nhà sản xuất bột giặt.			
	 Sử dụng loại bột giặt phù hợp với chất liệu vải hoặc len.			Nếu chọn mức nước bằng tay thì nên chọn mức nước cao để tránh làm hỏng quần áo. Lượng quần áo phải ít hơn 2kg. Để bảo vệ quần áo, máy sẽ vắt ở tốc độ thấp. Do đó 1 lượng nước nhỏ trong quần áo sau khi vắt là điều bình thường.
				

C hường trình ngâm

Chương trình này được sử dụng với quần áo quá bẩn.
Chương trình ngâm có thể dùng với các chương trình FUZZY, JEANS, SMART CLEANING, SILENT hay FAVORITE.

- 1 Nhấn nút POWER (AUTO OFF) để bật nguồn.



- 2 Nhấn nút PROGRAM để lựa chọn chương trình giặt.



- 3 Nhấn nút WASH để lựa chọn chế độ ngâm.



Nhấn nút WASH cho tới khi biểu tượng ngâm và giặt đều sáng.
Chế độ ngâm hoạt động trong vòng 40, 50, 60 phút.



- 4 Cho quần áo vào và nhấn nút START/PAUSE



Mức nước sẽ được hiển thị và nước sẽ được cấp vào.

- 5 Cấp bột giặt

Cho lượng bột giặt vào phù hợp với đèn hiển thị hoặc theo chỉ dẫn của nhà sản xuất bột giặt.

- 6 Đóng cửa máy giặt lại

Chú ý

* Thời gian của chu trình ngâm giặt

Ngâm-Giặt



* Lựa chọn thời gian ngâm 40,50 hay 60 phút (bao gồm cả thời gian giặt) bằng cách nhấn nút Wash lặp đi lặp lại.

* Trong trường hợp cần thiết thì có thể chọn thời gian giữ, vắt bằng cách nhấn phím Rinse hay Spin cho tới thời gian mong muốn.

C hường trình giặt ưa thích

Nhấn nút FAVORITE sẽ cho phép bạn cài đặt chương trình giặt ưa thích. Bạn có thể sử dụng lại chương trình này cho lần giặt sau.

- 1 Nhấn nút POWER (AUTO OFF) để bật nguồn.



- 2 Nhấn nút PROGRAM để chọn chương trình giặt ưa thích (FAVORITE)



- 3 Lựa chọn điều kiện giặt ưa thích

- * Nhấn nút WATER LEVEL để chọn mức nước.
- * Nhấn nút WASH, RINSE, SPIN để chọn thời gian giặt, giũ, vắt mà bạn muốn.

- 4 Nhấn nút START/PAUSE để lưu lại và khởi động chu trình giặt ưa thích. Nguồn sẽ tự động tắt sau khi kết thúc chương trình.



Chú ý

Để sử dụng lại chương trình giặt ưa thích:

1. Nhấn nút bật nguồn.
2. Nhấn nút PROGRAM để chọn chương trình giặt ưa thích.
3. Nhấn nút START/PAUSE. Chương trình giặt ưa thích mà bạn đã cài đặt sẽ được thực hiện.

Giặt sơ + Thông thường

Chu trình Giặt sơ + Thông thường giúp xử lý sơ các vết bẩn cứng đầu ngay lập tức mà không cần đến giặt tay

- 1 Nhấn nút POWER (AUTO OFF) để bật nguồn.



- 2 Nhấn nút PROGRAM để chọn chương trình Giặt sơ + Thông thường (PRE WASH+NORMAL)



- 3 Cho quần áo vào lồng giặt

- 4 Nhấn nút START/PAUSE



- 5 Cho bột giặt và đóng cửa lại

Chú ý

- * Chu trình Giặt sơ + Thông thường giúp xử lý sơ các vết bẩn cứng đầu ngay lập tức mà không cần đến giặt tay
- * Ví dụ. Thích hợp với quần áo có mùi khó chịu khi không được giặt ngay

Vệ sinh lồng giặt

Những cặn bẩn đọng lại trong máy giặt có thể làm bẩn đồ giặt hoặc tạo ra mùi khó chịu trong máy giặt của bạn.

Cặn bẩn được hình thành do chất làm mềm nước tác dụng với bột giặt hoặc có sẵn trong nước. Trong trường hợp này dùng chương trình vệ sinh để làm sạch lồng giặt.

1 Nhấn nút POWER (AUTO OFF) để bật nguồn.



2 Nhấn nút PROGRAM để chọn chương trình TUB CLEAN



3 Nhấn nút START/PAUSE



※ Thời gian còn lại sẽ được hiển thị.

4 Sau khi máy ngừng cấp nước, cho thuốc tẩy vào (khoảng 300 ml).

- ※ Không dùng bột giặt.
- ※ Không cho đồ giặt vào lồng giặt.

5 Đóng cửa máy giặt lại

- ※ Máy giặt không hoạt động nếu cửa vẫn mở.
Còi báo hiệu sẽ nhắc bạn đóng cửa máy giặt lại.

CHÚ Ý

- Lấy hết xơ vãi ra khỏi bộ lọc xơ vãi trước và sau khi sử dụng chương trình này.
 - Không cho đồ giặt vào lồng giặt khi sử dụng chương trình này.
 - Tùy từng model mà chương trình này có thể kéo dài tới 39 phút hoặc lâu hơn.
 - Sau khi sử dụng chương trình này, mở cửa máy giặt để không còn mùi trong máy giặt.
 - Không đổ trực tiếp thuốc tẩy vào lồng giặt. Nó có thể làm hỏng lồng giặt.
 - Không để thuốc tẩy loãng trong lồng giặt trong thời gian dài. Nó có thể làm gỉ lồng giặt. Phải xả nước có pha chất tẩy ra ngay.
 - Sử dụng chương trình này mỗi tháng một lần.
 - Không sử dụng chương trình này 2 lần liên tiếp.
- Chức năng nhận biết thời gian làm sạch lồng giặt tự động
- Khi **TCCL** nhấp nháy tại khu vực hiển thị thời gian còn lại khi bấm nút nguồn, đó là lúc cần làm sạch lồng giặt, khi đó hãy bấm nút Làm sạch Lồng giặt để bắt đầu quy trình.
 - Nếu bạn bỏ qua quy trình Làm sạch Lồng giặt và thực hiện chế độ giặt chung, hãy bấm nút chọn chu kỳ để chọn chu kỳ mong muốn.
 - Nếu bạn thực hiện quy trình làm sạch lồng giặt, **TCCL** sẽ không xuất hiện cho đến thời gian làm sạch kế tiếp.
 - Chức năng nhận biết thời gian làm sạch lồng giặt tự động khác nhau theo số lần sử dụng máy giặt, nhưng thường là nó xuất hiện một lần sau mỗi 30 lần sử dụng.

Hong khô

Hong khô đồ giặt của bạn.

- 1 Nhấn nút POWER (AUTO OFF) để bật nguồn.



- 2 Nhấn nút AIR DRY để chọn chương trình mong muốn



- 3 Nhấn nút START/PAUSE



- 4 Đóng cửa máy giặt lại

CHÚ Ý







- Khi bạn lựa chọn chế độ Hong lồng:
 1. Sử dụng chức năng này để ngăn chặn sự phát triển của nấm mốc phát sinh trong môi trường ẩm ướt trong lồng giặt.
 2. Nếu bạn lựa chọn chế độ Hong lồng, không cho đồ giặt hoặc bột giặt vào máy.
 3. Nên hong khô lồng 1 lần/tuần.
- Khi bạn lựa chọn chế độ Hong khô hơn 60 phút:
 1. Bạn có thể giảm thời gian phơi khô đồ vì đã giảm tối đa độ ẩm trong quần áo.
 2. Luôn đảm bảo khối lượng đồ giặt tối đa 2kg và dàn đều quần áo trong lồng giặt.
 3. Lựa chọn chế độ 60 phút cho đồ cotton và 120 phút cho sợi tổng hợp để tăng hiệu quả hong khô.

Giặt tùy chọn

Nếu muốn chỉ Giặt, Giặt/Giũ hoặc chỉ Giũ..., bạn có thể cài đặt bằng tay.

- 1 Nhấn nút POWER (AUTO OFF) để bật nguồn.



2	Chỉ Giặt	Chỉ Giũ	Chỉ Vắt
	Nhấn nút WASH để chọn thời gian giặt mong muốn.  WASH GIẶT	Nhấn nút RINSE để chọn số lần giũ mong muốn.  RINSE GIũ	Nhấn nút SPIN để chọn thời gian vắt mong muốn.  SPIN VẮT
	Chỉ Giặt, Giũ Nhấn nút WASH để chọn thời gian giặt mong muốn.  WASH GIẶT Nhấn nút RINSE để chọn số lần giũ mong muốn.  RINSE GIũ Bạn có thể chọn tùy chọn này để ngăn ngừa vết nhăn trên đồ giặt.	Chỉ Giũ, Vắt Nhấn nút RINSE để chọn số lần giũ mong muốn.  RINSE GIũ Nhấn nút SPIN để chọn thời gian vắt mong muốn.  SPIN VẮT	Chỉ Xả nước Khi muốn chỉ Xả nước, bạn phải đợi cho đến khi nước thoát ra hết.

- 3 Nhấn nút WATER LEVEL để chọn mức nước theo lượng đồ giặt. Nếu bạn không chọn, máy sẽ tự động đặt ở mức nước giữa.



- 4 Cho đồ giặt vào trong lồng giặt.

- 5 Nhấn nút START/PAUSE



- 6 Cho bột giặt và đóng cửa máy giặt lại.

CHÚ Ý

- Khi chọn các tùy chọn Chỉ Giặt, Chỉ Giặt, Giũ, Chỉ Giũ, khi thực hiện xong, nước sẽ không xả ra. Nếu muốn xả nước bạn hãy ấn nút Spin và đợi cho đến khi nước trong lồng giặt thoát ra hết. Sau đó ấn nút **START/PAUSE**.
- Nếu bạn không chọn mức nước, máy sẽ tự động đặt ở mức nước giữa.
- Nếu chọn Chỉ Giũ, chương trình sẽ bắt đầu từ khi cấp nước vào.

Hẹn giờ giặt

Hẹn giờ giặt được sử dụng để làm trễ thời gian kết thúc của chương trình giặt. Số giờ làm trễ có thể được người dùng thực hiện. Thời gian trên màn hiển thị là thời gian hoàn thành chứ không phải là thời gian bắt đầu giặt.

1 Nhấn nút POWER (AUTO OFF) để bật nguồn



2 Nhấn nút PROGRAM để chọn chương trình giặt mong muốn



- Chọn chương trình giặt trên bảng điều khiển. Chương trình này không thực hiện với Đồ Len (WOOL) và vệ sinh lồng giặt (TUB CLEAN).

3 Nhấn nút DELAY để chọn thời gian mong muốn



Đèn DELAY sẽ sáng và thời gian hẹn sẽ được hiển thị.

4 Cho bột giặt.

- Đổ một lượng bột giặt thích hợp theo hướng dẫn của nhà sản xuất.

5 Cho đồ giặt và nhấn nút START/PAUSE



- Khi nhấn nút START/PAUSE, đèn hẹn giờ sẽ nhấp nháy.

6 Đóng cửa máy giặt lại

CHÚ Ý

- Thời gian hẹn giờ có thể đặt từ 3~48 tiếng. Thời gian hẹn từ 3~12 tiếng có thể đặt theo từng tiếng một. Thời gian hẹn từ 12~48 tiếng có thể đặt theo 2 tiếng một.
- Máy giặt không hoạt động nếu cửa vẫn mở. Còi báo hiệu sẽ nhắc bạn đóng cửa máy giặt lại.
- Nếu đồ giặt không thể mang ra ngay sau khi giặt xong, bạn nên bỏ qua chương trình vắt. (Đồ giặt sẽ bị nhàu khi nằm trong máy giặt một thời gian dài sau khi vắt).

C

hức năng khóa nút ấn

Nếu bạn muốn khóa tất cả các nút ấn để không cho trẻ em có thể thay đổi chương trình, bạn có thể sử dụng chức năng này.

Cách khóa

1 Nhấn nút POWER (AUTO OFF) để bật nguồn



2 Nhấn nút START/PAUSE



- Sau khi tắt cả các điều kiện giặt đã được cài đặt theo hướng dẫn.

3 Nhấn giữ hai nút RINSE và SPIN cùng một lúc

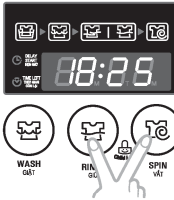

- Trong chương trình giặt, tất cả các nút bấm đều bị khóa cho đến khi quá trình giặt hoàn thành hoặc chức năng khóa bị hủy bỏ.

Cách mở khóa

Để mở khóa, bạn nhấn giữ hai nút RINSE và SPIN lại một lần nữa.

CHÚ Ý

- “[L]” và thời gian còn lại sẽ luân phiên xuất hiện trên màn hình thị ở chế độ khóa nút ấn.

Vệ sinh và bảo dưỡng

Khi đã giặt xong

- Khóa vòi nước để tránh nước chảy tràn khi có sự cố vỡ ống.
- Luôn rút phích cắm ra khỏi ổ cắm điện sau khi sử dụng.

Khi nguồn nước không sạch hoặc lưới lọc bị tắc bởi các hạt nhỏ (cát, sạn...), phải thường xuyên vệ sinh lưới lọc nước vào.

(Phích cắm điện và vòi nước trong hình vẽ có thể khác với thực tế)

Vệ sinh lưới lọc nước vào

- 1** Khóa vòi nước rồi ấn START/PAUSE để thoát hết nước trong ống cấp nước ra.



- 2** Tắt nguồn. Rút phích cắm. Tháo ống cấp nước ra.

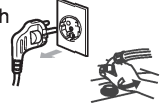

- 3** Dùng kim vừa xoay nhẹ vừa rút lưới lọc ra. Làm sạch lưới lọc bằng bàn chải.



- 4** Lắp lưới lọc và ống cấp nước vào vị trí cũ.

CHÚ Ý

- Lấy hết nước bẩn trong ống cấp nước trước khi vệ sinh lưới lọc.

Vệ sinh bộ lọc xơ vải

1

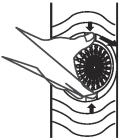

2



3



4



5



6

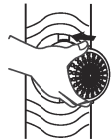

Các sự cố của máy giặt

Nhiều sự cố của máy giặt liên quan đến giặt không sạch, cặn và sợi vải sót lại, hỏng đồ giặt. Để kết quả giặt như ý muốn, hãy thực hiện các chỉ dẫn dưới đây.











Sự cố của máy giặt

Sự cố	Nguyên nhân	Giải pháp
Giặt không sạch	<ul style="list-style-type: none">• Ít bột giặt• Quá nhiều đồ giặt• Chương trình giặt sai• Phân loại đồ giặt sai• Không giặt sơ	<ul style="list-style-type: none">• Sử dụng đúng bột giặt theo lượng đồ giặt, độ bẩn và độ cứng của nước.• Giảm bớt đồ giặt.• Chọn chương trình ngâm cho đồ giặt bẩn nhiều.• Phân loại đồ giặt bẩn nhiều với bẩn ít.• Phải giặt sơ đối với đồ giặt quá bẩn.
Vết bẩn xanh	<ul style="list-style-type: none">• Đồ trực tiếp chất làm mềm vải vào đồ giặt.	<ul style="list-style-type: none">• Chà vết bẩn bằng xà phòng bánh. Giặt.• Không cho quá nhiều chất làm mềm vải. Không đổ chất làm mềm vải trực tiếp lên đồ giặt.
Vết đen hoặc xám trên đồ giặt	<ul style="list-style-type: none">• Có thể do tương tác giữa chất làm mềm vải và bột giặt• Ít bột giặt	<ul style="list-style-type: none">• Tuân thủ hướng dẫn dùng chất làm mềm vải.• Sử dụng đúng bột giặt theo lượng đồ giặt, độ bẩn và độ cứng của nước.
Vết gỉ vàng hoặc nâu	<ul style="list-style-type: none">• Do sắt hoặc mangan trong nước, ống nước hoặc bộ đun nước	<ul style="list-style-type: none">• Sử dụng thuốc tẩy an toàn với vải.• Lắp đặt bộ lọc sắt hoặc làm mềm nước nhưng không kết tủa cho hệ thống cấp nước.• Cho nước chảy ra ngoài để làm sạch đường ống trước khi giặt.
Sơ vải	<ul style="list-style-type: none">• Phân loại đồ giặt sai• Giấy, vải mỏng sót lại trong túi• Quá nhiều đồ giặt	<ul style="list-style-type: none">• Phân loại đồ giặt đúng và lấy hết các thứ sót lại trong túi của đồ giặt trước khi giặt.• Giảm bớt đồ giặt.
Bột giặt còn sót lại	<ul style="list-style-type: none">• Quá nhiều đồ giặt• Bột giặt không phù hợp• Quá nhiều bột giặt	<ul style="list-style-type: none">• Không giặt quá nhiều đồ giặt.• Sử dụng bột giặt phù hợp. Xem hướng dẫn của nhà sản xuất bột giặt.• Sử dụng đúng lượng bột giặt.
Thùng, rách đồ giặt	<ul style="list-style-type: none">• Dùng thuốc tẩy sai• Không đóng các khóa, móc trước khi giặt• Quá nhiều đồ giặt• Vải đã bị mòn	<ul style="list-style-type: none">• Không đổ thuốc tẩy trực tiếp lên đồ giặt.• Đóng các khóa, móc trước khi giặt• Lấy hết các thứ còn sót lại trong túi ra trước khi giặt.• Không giặt quá nhiều đồ giặt.

G

ải quyết sự cố

Trước khi gọi bảo hành, hãy kiểm tra các sự cố theo danh sách dưới đây.

Triệu chứng	Báo lỗi	Nội dung kiểm tra
Không cấp nước		<ul style="list-style-type: none"> • Kiểm tra vòi nước có đóng không? • Liệu nguồn nước cung cấp có bị ngắt? • Áp lực nước quá yếu hoặc lưới lọc tắc? • Nước trong vòi nước bị đông lại . • Nối sai vòi nước.
Không thoát nước		<ul style="list-style-type: none"> • Đường thoát nước có đặt đúng vị trí hay không? • Đường ống thoát nước có bị cong hay đặt quá cao hay không? • Bộ phận bên trong của ống dẫn nước hoặc bơm xả (loại máy có bơm xả) bị bẩn không? • Kiểm tra nguồn điện có bị mất không?
Không vắt		<ul style="list-style-type: none"> • Đồ giặt có bị mất cân bằng không? • Máy giặt có được đặt ở vị trí bằng phẳng không?
Nắp mở		<ul style="list-style-type: none"> • Nắp máy giặt có đóng không?
Chương báo Làm sạch Lồng giặt		<ul style="list-style-type: none"> • Hãy dọn sạch lồng giặt và cho thuốc tẩy vào khu vực chứa chất tẩy rửa và chọn chu kỳ Làm sạch Lồng giặt. • Nếu bạn muốn bỏ qua chu kỳ LÀM SẠCH LỒNG GIẶT, hãy bấm các nút tùy chọn để chọn chu kỳ mong muốn. Trong trường hợp này, bạn sẽ thấy xuất hiện lại thông báo trong vài lần giặt tiếp theo và thông báo này sẽ không biến mất khi bạn chưa thực hiện chu kỳ làm sạch lồng giặt.
Bộ cảm nhận mức nước không làm việc		<ul style="list-style-type: none"> • Xin vui lòng gọi điện cho Trung tâm bảo hành gần nhất của LG.
Nước bị chảy tràn		
Sự cố với motor	   	

S MART DIAGNOSIS™

Chức năng Smart Diagnosis (Chuẩn đoán thông minh) chỉ áp dụng cho sản phẩm có biểu tượng Smart Diagnosis.



Cách sử dụng chức năng Chuẩn đoán thông minh

* Chỉ sử dụng chức năng này khi được hướng dẫn bởi Trung tâm kĩ thuật. Sự truyền tín hiệu âm thanh tương tự như sự truyền tín hiệu của máy fax, và tín hiệu sẽ được xử lý khi truyền đến Trung tâm kĩ thuật.

* Chức năng Chuẩn đoán thông minh chỉ được kích hoạt khi máy giặt có nguồn điện.

Nếu quý khách gặp trục trặc với máy giặt, vui lòng gọi điện tới Trung tâm kĩ thuật của LG để được tư vấn và hướng dẫn làm theo các bước dưới đây:

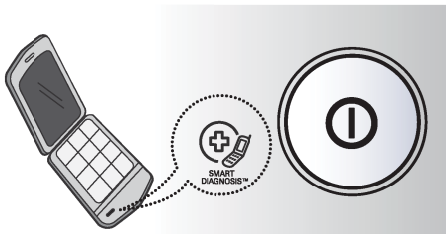

1. Nhấn nút POWER để khởi động máy giặt. Không ấn thêm bất kì nút nào khác hay xoay núm chọn chế độ.
2. Khi thực hiện theo hướng dẫn của Trung tâm kĩ thuật, quý khách hãy đặt điện thoại gần nút POWER.
3. Ấn và giữ nút BEEPER trên bảng điều khiển trong khoảng 3 giây khi hướng điện thoại gần vào vị trí nút POWER.
4. Giữ điện thoại tại vị trí trên cho đến khi tiếng bíp báo lỗi kết thúc. Quá trình này diễn ra trong khoảng 17 giây.
 - Để đạt hiệu quả cao nhất, quý khách vui lòng không di chuyển điện thoại trong quá trình truyền tải tín hiệu âm thanh.
 - Nếu Trung tâm kĩ thuật không thể nhận được tín hiệu âm thanh chính xác, quý khách xin vui lòng thực hiện lại các bước trên.
 - Nhấn nút POWER trong quá trình truyền tải tín hiệu âm thanh sẽ kết thúc Chế độ Chuẩn đoán thông minh.
5. Sau khoảng thời gian 17 giây, tiếng bíp tắt hẳn, Trung tâm kĩ thuật sẽ phân tích dữ liệu. Nhân viên kĩ thuật sẽ tiếp tục liên lạc với quý khách để hướng dẫn quý khách khắc phục lỗi xảy ra.

T hông số kỹ thuật

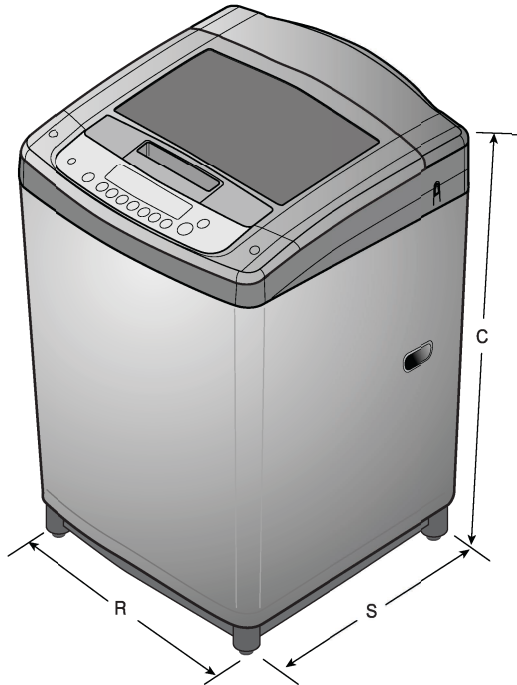

Model	WF-D9017DD
Điện áp và tần số	220V~, 50Hz
Khối lượng	38,5kg
Kích thước	540(W) × 540(D) × 935(H)
Áp suất nguồn nước	30 - 800 kPa (0,3 - 8,0 kgf/cm ²)

※ Trong quá trình phát triển chất lượng của sản phẩm, Sản phẩm có thể được thay đổi mà không cần thay đổi sách hướng dẫn này.

