



LG

Life's Good

ROMÂNĂ

MANUAL DE UTILIZARE

COMBINĂ FRIGORIFICĂ

Vă rugăm să citiți cu atenție acest manual înainte de utilizare și să-l păstrați la îndemână pentru a-l putea consulta oricând.

Înregistrare

Modelul și numărul serial se găsesc în partea din spate a aparatului. Numărul este unic la acest aparat și nu este disponibil și pentru altele. Trebuie să treceți aici informațiile cerute și să păstrați acest îndrumar ca pe o dovadă permanentă a achiziției dvs. Capsați aici chitanța.

Data cumpărării : _____

Dealerul de la care ați cumpărat : _____

Adresa dealerului : _____

Numărul de telefon al dealerului : _____

Model nr. : _____

Nr. serial : _____

Cuprins

Introducere	Instrucțiuni importante pentru siguranță	4
	Identificarea componentelor	10
Instalare	Instalare	17
	Să începem	18
Funcționare	Controlul temperaturii	19
	OPTI-Zone (Răcire)	21
	Congelator expres	22
	Ecologic	22
	Autotest	22
	Blocare	23
	On/Off	23
	Compartimentul frigiderului	23
	Vita light	24
	Alarma de la ușă	24
	Obținerea de gheață	25
	Dezghețare	25
	Automat de apă	26
	Raft pentru sticle	28
	Raft din sticlă detașabil	28
	Compartimentul congelatorului	28
	Dispozitiv automat de fabricat gheață	29
Sugestii cu privire la păstrarea alimentelor	Păstrarea alimentelor	31
	Sugestie pentru economie de energie	31
Îngrijire și întreținere	Informații generale	32
	Pentru a inversa ușile	32
	Curățare	33
Depanare	Smart Diagnosis™	34
	Depanare	35

Instrucțiuni importante pentru siguranță

PRECAUȚII ELEMENTARE PENTRU SIGURANȚĂ

Acest ghid conține multe mesaje importante pentru siguranță. Citiți întotdeauna și respectați toate mesajele de siguranță.

▲ Acesta este simbolul de avertizare pentru siguranță. Vă avertizează cu privire la mesajele de siguranță care vă informează despre accidentele care vă pot fi fatale sau vă pot răni, pe dvs. sau alte persoane, ori care pot deteriora produsul. Toate mesajele de siguranță vor fi precedate de simbolul de avertizare pentru siguranță și de cuvântul de semnalare a riscului PERICOL, ATENȚIE sau PRECAUȚII. Aceste cuvinte înseamnă:

- ▲ **PERICOL** Veți fi ucis(ă) sau rănit(ă) grav dacă nu urmați instrucțiunile.
- ▲ **ATENȚIE** Puteți fi ucis(ă) sau rănit(ă) grav dacă nu urmați instrucțiunile.
- ▲ **PRECAUȚII** Indică o situație riscantă iminentă care, dacă nu este evitată, poate conduce la vătămări ușoare sau medii ori poate deteriora doar produsul.

Toate mesajele de siguranță vor identifica riscul, vă vor spune cum să reduceți posibilitatea unei vătămări și ce se poate întâmpla dacă nu respectați instrucțiunile.

▲ ATENȚIE

Pentru a reduce riscul de incendiu, electrocutare sau vătămare corporală atunci când folosiți acest produs, respectați precauțiile de siguranță, inclusiv următoarele. Citiți toate instrucțiunile înainte de a folosi acest aparat.

1. Când conectați aparatul la priză

Trebuie să folosiți o priză dedicată.

- Folosirea mai multor aparate la aceeași priză poate provoca un incendiu.
- Disjunctorul electric poate deteriora alimentele, iar dozatorul poate prezenta scurgeri.

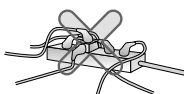

Nu lăsați ștecărul cu fața în sus și aveți grijă să nu fie prins în spatele frigiderului.

Poate curge apă înăuntru sau ștecărul poate fi deteriorat, ceea ce poate determina apariția unui incendiu sau o electrocutare.

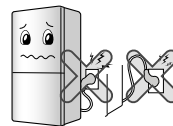

Dacă, în timpul instalării, împingeți frigiderul după ce ați scos cablul de alimentare, evitați prinderea sau apăsarea cablului.

Aceasta ar putea constitui un risc de incendiu sau electrocutare.

Când îndepărtați aparatul de perete, aveți grijă să nu-l trageți peste cablul de alimentare sau să nu deteriorați cablul.

Nu lăsați cablul de alimentare să fie îndoit sau apăsat de un obiect greu care îl poate deteriora.

Cablul de alimentare se poate deteriora, determinând apariția unui incendiu sau o electrocutare.



Nu modificați și nu prelungiți cablul de alimentare.

Vă puteți electrocuta sau puteți provoca un incendiu în urma deteriorării cablului de alimentare sau a altor piese.



Scoateți ștecărul din priză când curățați, manipulați sau înlocuiți becul interior al frigiderului.

- Puteți fi electrocutat(ă) sau rănit(ă).
- Când înlocuiți becul interior al frigiderului, asigurați-vă că inelul din cauciuc pentru prevenirea scânteilor din soclu nu este scos.



Instrucțiuni importante pentru siguranță

Nu trageți de cablu și nu atingeți ștecărul cu mâinile ude.
Puteți fi electrocutat(ă) sau rănit(ă).



Îndepărtați apa sau praful din ștecăr și introduceți-l, având grijă să fie bine fixate capetele.
Praful, apa sau o conexiune nesigură pot provoca un incendiu sau o electrocutare.

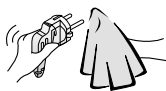

Scoateți cablul de alimentare fără să țineți de cablu, ci de capătul ștecărului.

Puteți provoca o electrocutare, un scurtcircuit sau un incendiu.



Asigurați-vă că este făcută împământarea.
Consultați un electrician calificat sau o persoană de la service dacă instrucțiunile de împământare nu sunt complet înțelese sau dacă nu sunteți sigur că aparatul este împământat corect.

O împământare incorectă poate provoca defecțiuni sau electrocutare.

Asigurați-vă că introduceți ștecărul într-o priză dedicată cu voltajul corespunzător și cu împământare.

Aceasta poate provoca un incendiu.

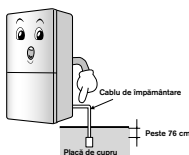

În cazul în care cablul de alimentare sau ștecărul este deteriorat, ori dacă orificiile prizei sunt slăbite, nu le folosiți.
Acestea pot provoca o electrocutare, un scurtcircuit sau un incendiu.

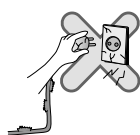

Așteptați cel puțin 5 minute înainte de a conecta din nou aparatul la priză.

Funcționarea congelatorului poate avea de suferit.



2. Când folosiți frigiderul

Nu așezați obiecte grele sau periculoase (recipiente cu lichide) pe frigider.

Pot cădea și cauza vătămări, incendiu sau electrocutare la deschiderea sau închiderea ușii.



Nu vă agățați de ușă sau de rafturile ușii și nici de compartimentul de răcire.

Frigiderul poate cădea sau vă puteți răni la mâini. Mai ales nu lăsați copiii să facă astfel de lucruri.



Nu lăsați copiii să intre în interiorul produsului.

Dacă un copil intră în frigider, viața lui poate fi pusă în pericol.



Deschiderea și închiderea cu putere a ușii frigiderului poate determina căderea alimentelor păstrate în coșul frigiderului în urma impactului, rănindu-vă astfel picioarele; prin urmare, luați-vă măsuri de precauție.

Nu instalați frigiderul într-un loc ud sau într-un loc în care ajunge apa sau ploaia.

Deteriorarea izolației părților electrice poate provoca scurgeri de curent.



Instrucțiuni importante pentru siguranță

Nu folosiți și nu păstrați în frigider sau în apropierea acestuia substanțe inflamabile, eter, benzen, alcool, medicamente, gaz PL, doze cu pulverizare sau produse cosmetice.

Pot provoca explozie sau incendiu.

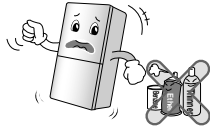

Nu puneți o lumânare aprinsă în frigider pentru îndepărtarea mirosurilor. Pentru a usca interiorul nu utilizați un uscător și nu aprindeți o lumânare pentru a îndepărta mirosul.

Pot provoca explozie sau incendiu.



Nu păstrați medicamente sau materiale de interes academic în frigider.

Dacă păstrați materiale care necesită un control strict al temperaturii, acestea se pot deteriora sau poate avea loc o reacție neașteptată, ceea ce poate constitui un risc.



Nu folosiți pulverizatoare inflamabile în apropierea frigiderului.

Pot provoca un incendiu.



Evitați aparatele de încălzit. Instalați aparatul astfel încât să fie departe de foc, cum sunt locurile în care sunt scurgeri de gaze inflamabile.

Pot provoca un incendiu.

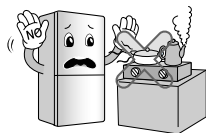

Nu așezați pe frigider vase cu flori, cești, produse cosmetice, medicamente sau alte recipiente cu apă.

Prin cădere, pot provoca un incendiu, electrocutare sau vătămare.



În caz de tunete și fulgere sau dacă nu utilizați aparatul o perioadă mai lungă, scoateți cablul de alimentare din priză.

Există pericolul electrocutării sau provocării unui incendiu.

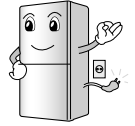

Dacă frigiderul a stat în apă, folosiți-l numai după ce îl verificați.

Puteți fi electrocutat(ă) sau se poate isca un incendiu.

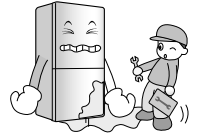

În cazul unei scurgeri de gaz, nu atingeți frigiderul sau priza și aerisiți imediat încăperea.

- O explozie determinată de o scânteie poate provoca incendiu sau arsuri.
- Deoarece acest frigider folosește gaze naturale (izobutan, R600a) ca agent frigorific acceptat pentru protecția mediului, chiar și o cantitate redusă (80-90 g) este inflamabilă. În cazul în care apar scurgeri de gaz în urma unei deteriorări grave în timpul transportului, instalării sau folosirii frigiderului, orice scânteie poate provoca incendiu sau arsuri.

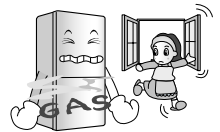

Nu pulverizați apă pe partea exterioară sau interioară a frigiderului și nu curățați aparatul cu benzen sau solvenți.

Deteriorarea izolației părților electrice poate provoca electrocutare sau incendiu.



În cazul în care frigiderul emană un miros neplăcut sau fum, scoateți-l imediat din priză și contactați centrul de service.

Poate fi provocat un incendiu.

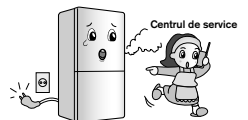

Instrucțiuni importante pentru siguranță

Nu lăsați nici o persoană, cu excepția personalului calificat, să demonteze, să repare sau să aducă modificări frigiderului.

Puteți fi rănit(ă), electrocutat(ă) sau se poate isca un incendiu.

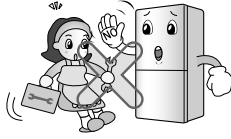

Nu folosiți frigiderul pentru alte destinații decât cele casnice (nu păstrați medicamente sau materiale pentru analiză, nu-l folosiți pe vapor etc.).

Poate constitui un risc neașteptat de incendiu, electrocutare, deteriorare a materialului păstrat în interior sau se poate produce o reacție chimică.

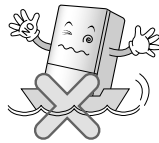

Când aruncați frigiderul, scoateți materialele de ambalare din ușă.

Un copil se poate bloca înăuntru.



Acest aparat nu este conceput pentru a fi utilizat de către persoane (inclusiv copii) cu capacități fizice, senzoriale sau mintale reduse sau cărora le lipsesc experiența și cunoștințele, exceptând cazul în care sunt supravegheate sau au primit instrucțiuni în legătură cu utilizarea aparatului, din partea unei persoane responsabile pentru siguranța lor.

Copiii trebuie supravegheați pentru a vă asigura că nu se joacă cu aparatul.

Instalați frigiderul pe o podea solidă și dreaptă.

Dacă îl instalați într-un loc instabil, acest lucru poate avea consecințe fatale, din cauza căderii frigiderului la deschiderea sau închiderea ușii.



Nu introduceți mâinile sau instrumente metalice în orificiul de ieșire a aerului rece, în acoperitoare, în partea inferioară a frigiderului, în grătarul rezistent la căldură (orificiul de evacuare) din partea din spate.

Puteți fi electrocutat(ă) sau rănit(ă).

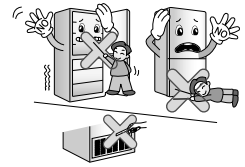

⚠ PRECAUȚII

Încălcarea acestei instrucțiuni poate determina vătămări corporale sau deteriorarea locuinței sau a mobilei. Vă rugăm să vă luați de fiecare dată măsuri de precauție.

Nu atingeți alimentele sau recipientele din congelator cu mâinile ude.

Puteți căpăta degerături.



Nu puneți în frigider alimente fără nicio ordine.

Alimentele pot cădea în timpul deschiderii și închiderii ușii frigiderului și pot răni persoanele.

Nu puneți sticle în congelator.

Conținutul poate îngheța, iar sticla se poate sparge, provocând vătămări.



Nu introduceți mâinile în partea inferioară a frigiderului.

Placa metalică din partea de jos poate provoca răni.



Instrucțiuni importante pentru siguranță

Când transportați frigiderul, țineți-l de barele-mâner aflate în partea din față jos și în partea din spate sus.

În caz contrar, vă pot aluneca mâinile și vă puteți răni.

Deoarece produsul este greu, dacă este transportat de către o singură persoană se pot provoca răni sau accidente.

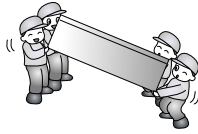

Deoarece deschiderea sau închiderea ușii combinei frigorifice poate provoca vătămarea corporală a persoanelor din jur, vă rugăm să vă luați măsuri de precauție.

Deschiderea sau închiderea ușii poate determina prinderea picioarelor sau a mâinilor în deschizătura ușii sau rănirea unui copil de către colțul acesteia.



Nu puneți animale vii în frigider.



Precauții

⚠ ATENȚIE

- **Acest frigider cu congelator trebuie instalat în mod corect și amplasat în conformitate cu instrucțiunile de instalare, înainte de a fi pus în funcțiune.**
- **Nu scoateți frigiderul din priză trăgând de cablul de alimentare.** Țineți bine de ștecăr și trageți-l din priză.
- **După ce frigiderul cu congelator a fost pus în funcțiune, nu atingeți suprafețele reci din compartimentul congelatorului, mai ales dacă aveți mâinile umede sau ude.** Se poate întâmpla să vi se lipească pielea de aceste suprafețe extrem de reci.

Accesibilitatea prizei de alimentare

Priza de alimentare pentru frigiderul cu congelator trebuie să se afle într-un loc accesibil, pentru deconectare rapidă în caz de urgență.

Înlocuirea cablului de alimentare

În cazul în care cablul de alimentare este deteriorat, trebuie înlocuit de producător sau de agentul său de service, ori de către o persoană similară calificată, pentru a evita accidentele.

Pericol

Risc de blocare a copiilor.

Înainte de a arunca vechiul frigider sau congelator, scoateți ușile.

Lăsați rafturile la locul lor, astfel încât copiii să nu poată intra înăuntru.

Nu depozitați

- Nu depozitați benzină sau alte substanțe ori lichide inflamabile în apropierea acestui aparat sau a altuia.
- Nu depozitați substanțe explozive precum pulverizatoare de aerosoli cu gaz propulsor inflamabil în acest aparat.

Împământare

În caz de scurtcircuit electric, împământarea reduce riscul de șoc electric, printr-un cablu de scurgere a curentului electric. Pentru a preveni un eventual șoc electric, acest aparat trebuie împământat. Utilizarea neadecvată a prizei de împământare poate conduce la șoc electric.

Instrucțiuni importante pentru siguranță

▲ ATENȚIE

- ▲ Aveți grijă ca orificiile de ventilare ale aparatului sau încastrate în acesta să nu fie obstrucționate.
- ▲ Nu folosiți instrumente mecanice sau alte mijloace de accelerare a procesului de dezghețare, altele decât cele recomandate de producător.
- ▲ Nu deteriorați circuitul frigorific.
- ▲ Nu folosiți aparate electrice în interiorul compartimentelor de păstrare a alimentelor, decât dacă sunt de tipul recomandat de producător.
- ▲ Agentul frigorific și gazul de refulare folosite la aparat necesită proceduri speciale de evacuare. Pentru evacuare, consultați agentul de service sau o persoană cu calificări similare.



Acest aparat conține o cantitate mică de agent frigorific cu izobutan (R600a), un gaz natural cu compatibilitate ridicată de mediu, care este însă și inflamabil. Când transportați și instalați aparatul, aveți grijă să vă asigurați că nu se deteriorează nici o componentă a circuitului frigorific. Agentul frigorific care țâșnește din țevi se poate aprinde sau poate cauza vătămări la nivelul ochilor. Dacă se detectează o scurgere, evitați flacăra deschisă ori posibile surse de aprindere și aerisiți încăperea în care se află aparatul, timp de câteva minute.

Pentru a evita crearea unui amestec de gaz inflamabil în cazul apariției unei scurgeri în circuitul frigorific, dimensiunea încăperii în care se află aparatul depinde de cantitatea de agent frigorific folosită. Încăperea trebuie să aibă câte 1 m² pentru fiecare 8 g de agent frigorific R600a din interiorul aparatului. Cantitatea de agent frigorific din aparatul dvs. este arătată pe plăcuța de identificare din interiorul acestuia.

Nu porniți aparatul dacă vă apar semne de deteriorare. Dacă aveți dubii, consultați dealerul.

▲ PRECAUȚII

- Dacă priza de perete este slăbită, nu introduceți cablul de alimentare. Se poate produce un șoc electric sau incendiu.
- Nu scoateți frigiderul din priză trăgând de cablul de alimentare. Țineți bine de ștecăr și trageți-l din priză. Puteți deconecta un cablu și produce un scurtcircuit.
- Nu folosiți o cârpă udă sau umedă atunci când curățați ștecărul. Îndepărtați orice corpuri străine din piciorușele ștecărului. În caz contrar, există un risc de incendiu.
- După ce ați scos aparatul din priză, așteptați cel puțin cinci minute înainte de a-l conecta din nou la priză. Funcționarea anormală a frigiderului poate conduce la pagube materiale.
- Scoateți frigiderul din priză dacă nu-l folosiți o perioadă mai lungă. Orice deteriorare a sistemului de izolare poate cauza incendiu.
- Nu lăsați copiii să atingă panoul de control din partea frontală a aparatului sau să se joace cu el.
- Agentul frigorific folosit în frigider/congelator și gazele din materialul izolant necesită proceduri speciale de evacuare. Asigurați-vă că nici una dintre țevile din spatele aparatului nu este deteriorată, înainte de evacuare.

▲ ATENȚIE

Nu utilizați o mașină de spălat vase pentru curățarea sertarelor inferioare; temperatura crescută poate deteriora coșurile, ceea ce le-ar face inutilizabile.

Identificarea componentelor

Nume model : GB7143**(A/B/G/P/R)*

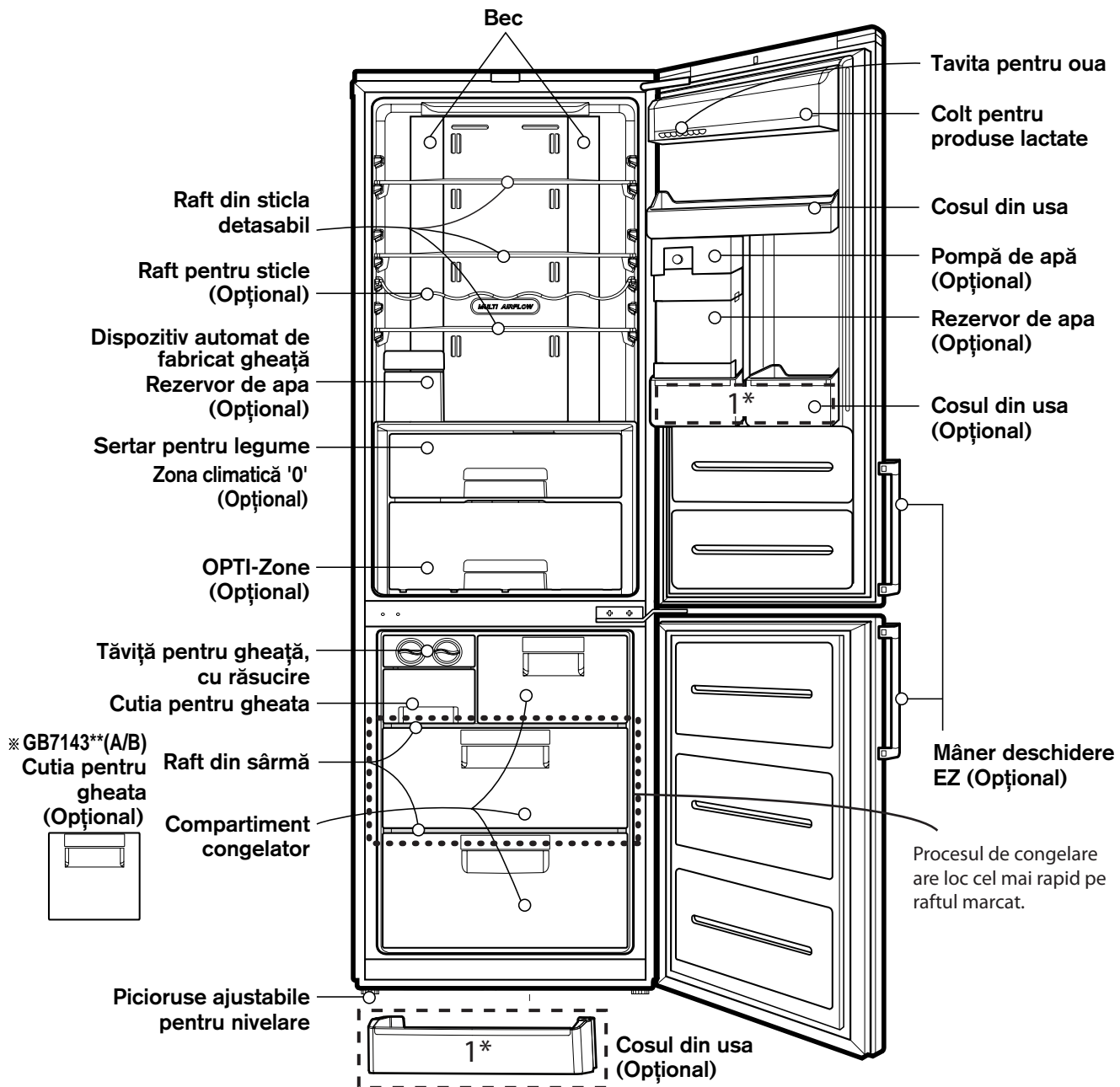

Notă

Dacă constatați că aparatul dvs. nu dispune de anumite componente, este posibil ca acestea să fie disponibile numai la alte modele. (adică „OPTI-Zone” nu este inclusă la toate modelele)

Nume model : GB7138****

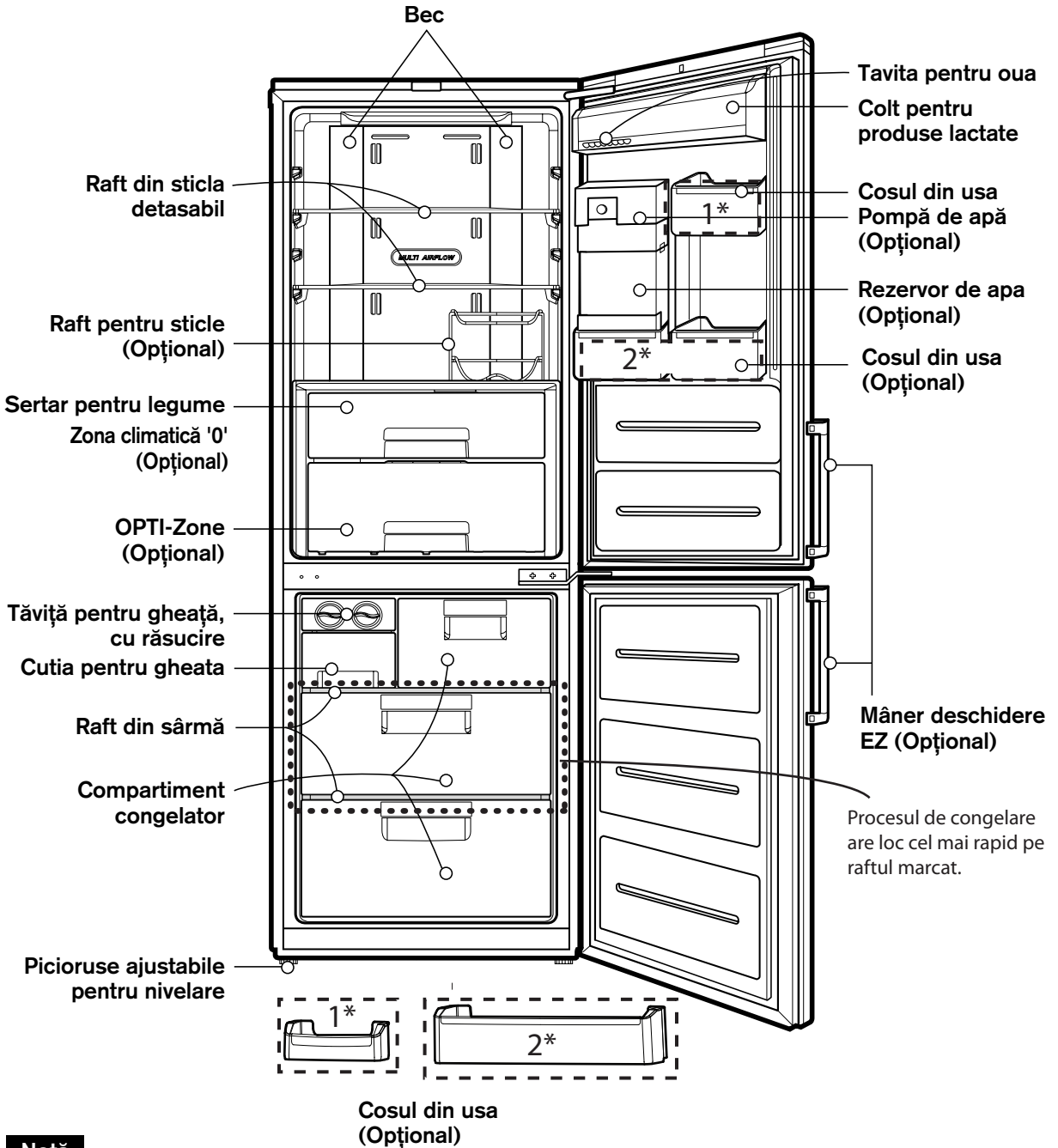

Notă

Dacă constatați că aparatul dvs. nu dispune de anumite componente, este posibil ca acestea să fie disponibile numai la alte modele. (adică „OPTI-Zone” nu este inclusă la toate modelele)

Identificarea Componentelor

Model:	GB5219****	GB5219**E*	GB5219**F*		
	GB5237****	GB5237**E*	GB5237**C*		
	GB5240****	GB5240**A*	GB5240**C*		
	GB*530*****	GB*530**CF*	GB*530**CP*	GB*530**QP*	GB*530**QW*
	GB*539*****	GB*539**CF*	GB*539**CP*	GB*539**QP*	

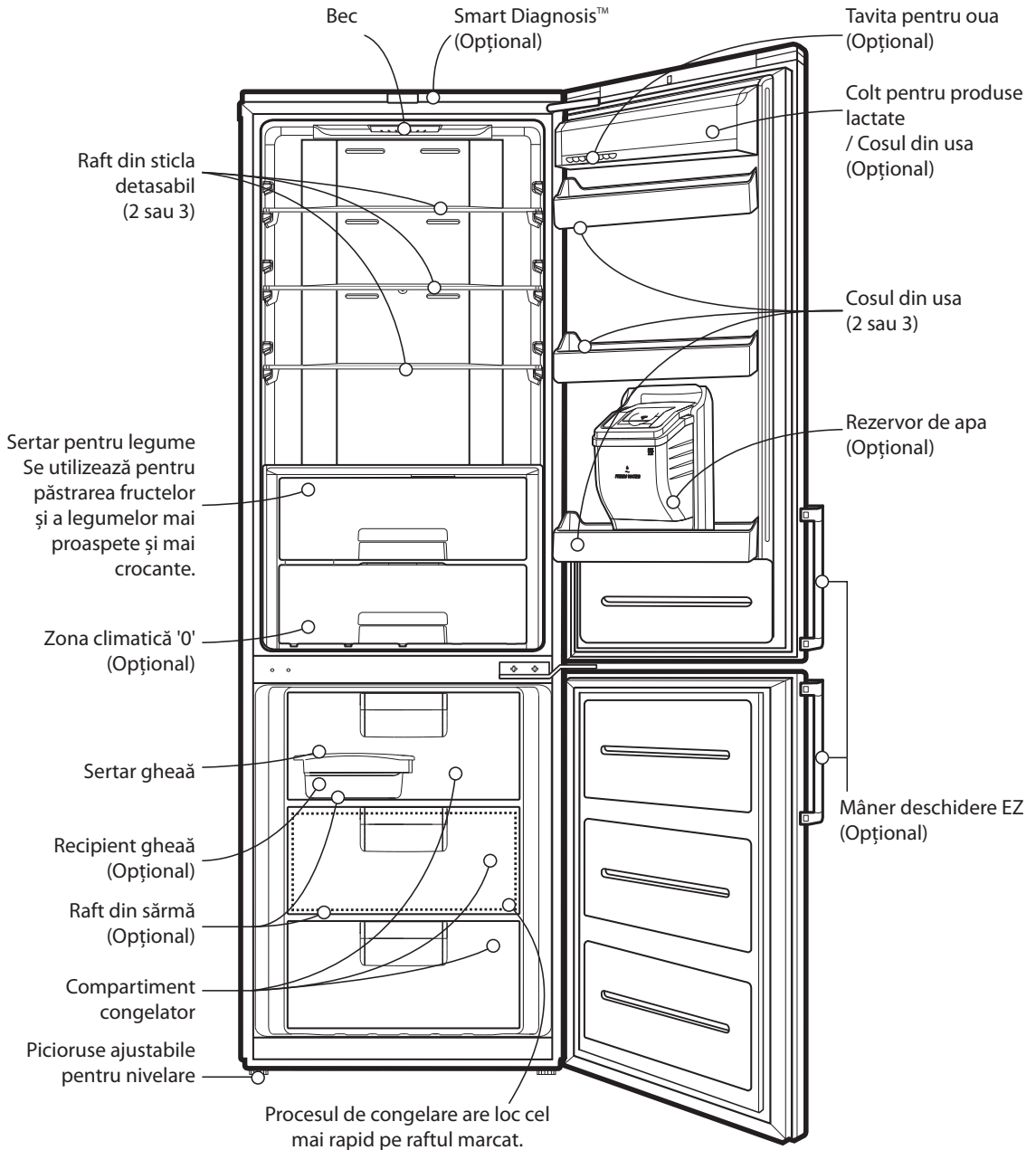

Notă

Dacă constatați că aparatul dvs. nu dispune de anumite componente, este posibil ca acestea să fie disponibile numai la alte modele.

Identificarea Componentelor

Model:	GB5234****	GB5234**H*	GB5234**I*	
	GB5237****	GB5237**G*	GB5237**J*	GB5237PMG
	GB5240****	GB5240**D*		
	GB*539****	GBB539**H**	GB*539**QW*	

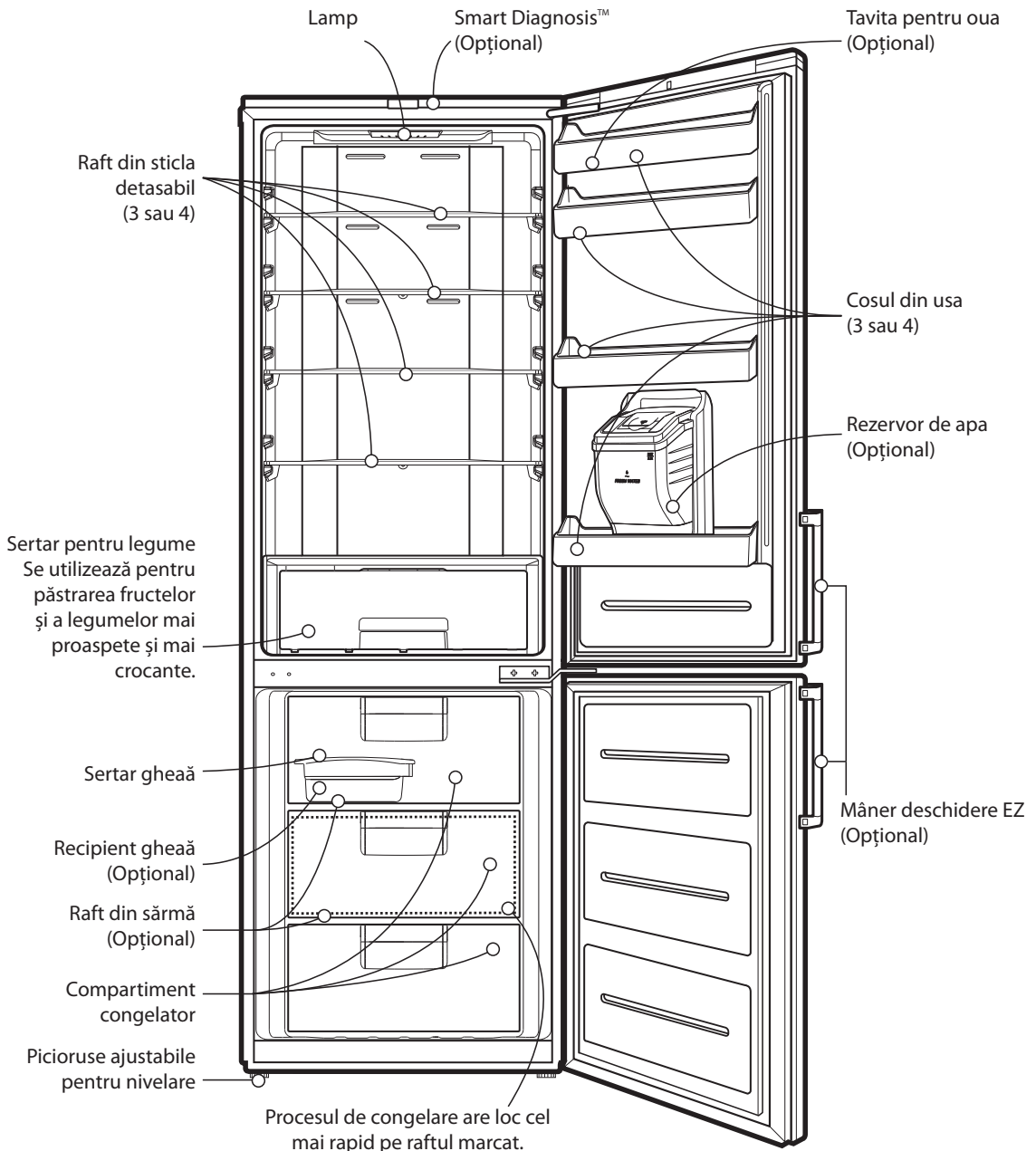

Notă

Dacă constatați că aparatul dvs. nu dispune de anumite componente, este posibil ca acestea să fie disponibile numai la alte modele.

Identificarea componentelor

Nume model : GB5240****

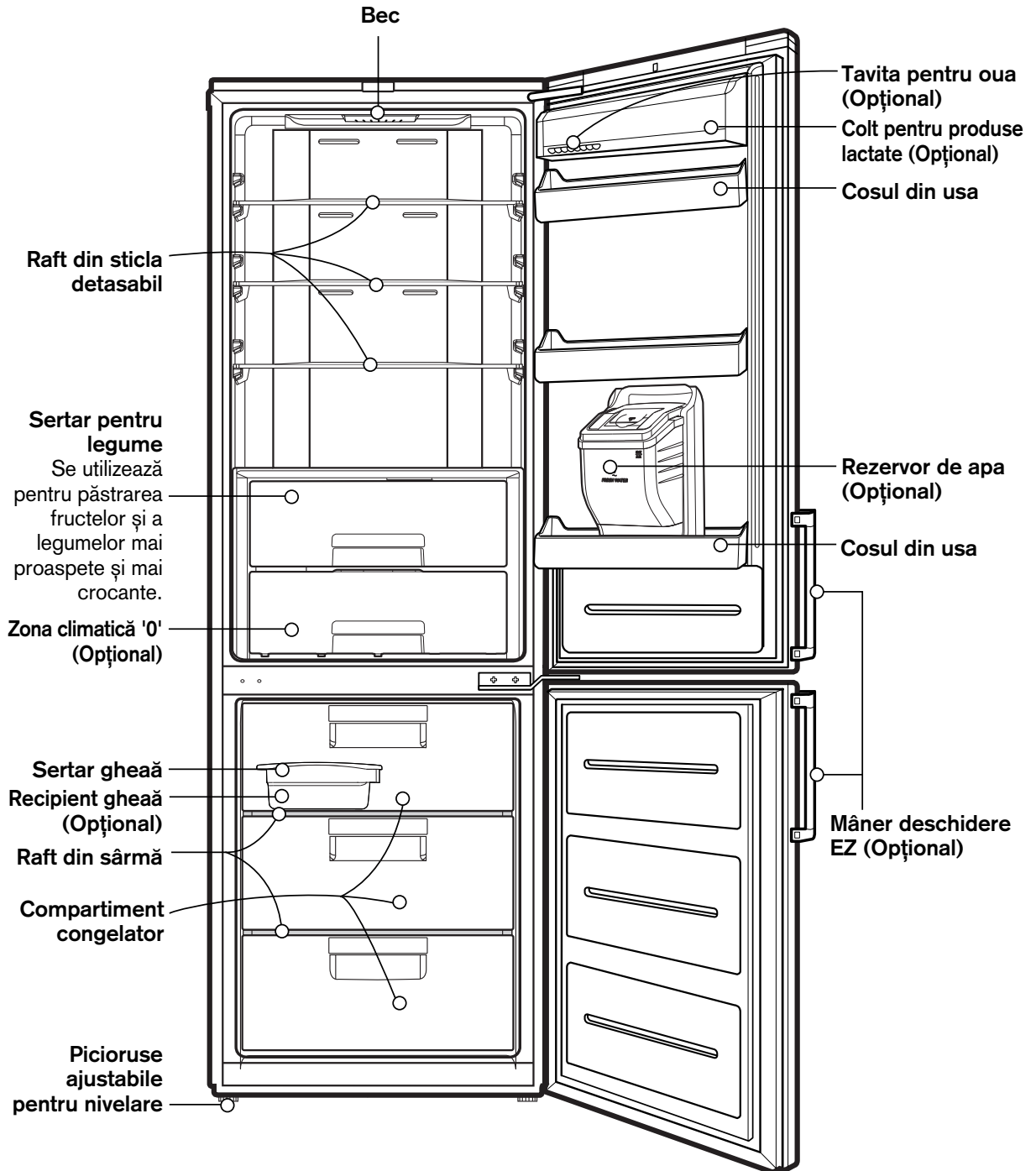

Notă

Dacă constatați că aparatul dvs. nu dispune de anumite componente, este posibil ca acestea să fie disponibile numai la alte modele.

Nume model : GB5237****

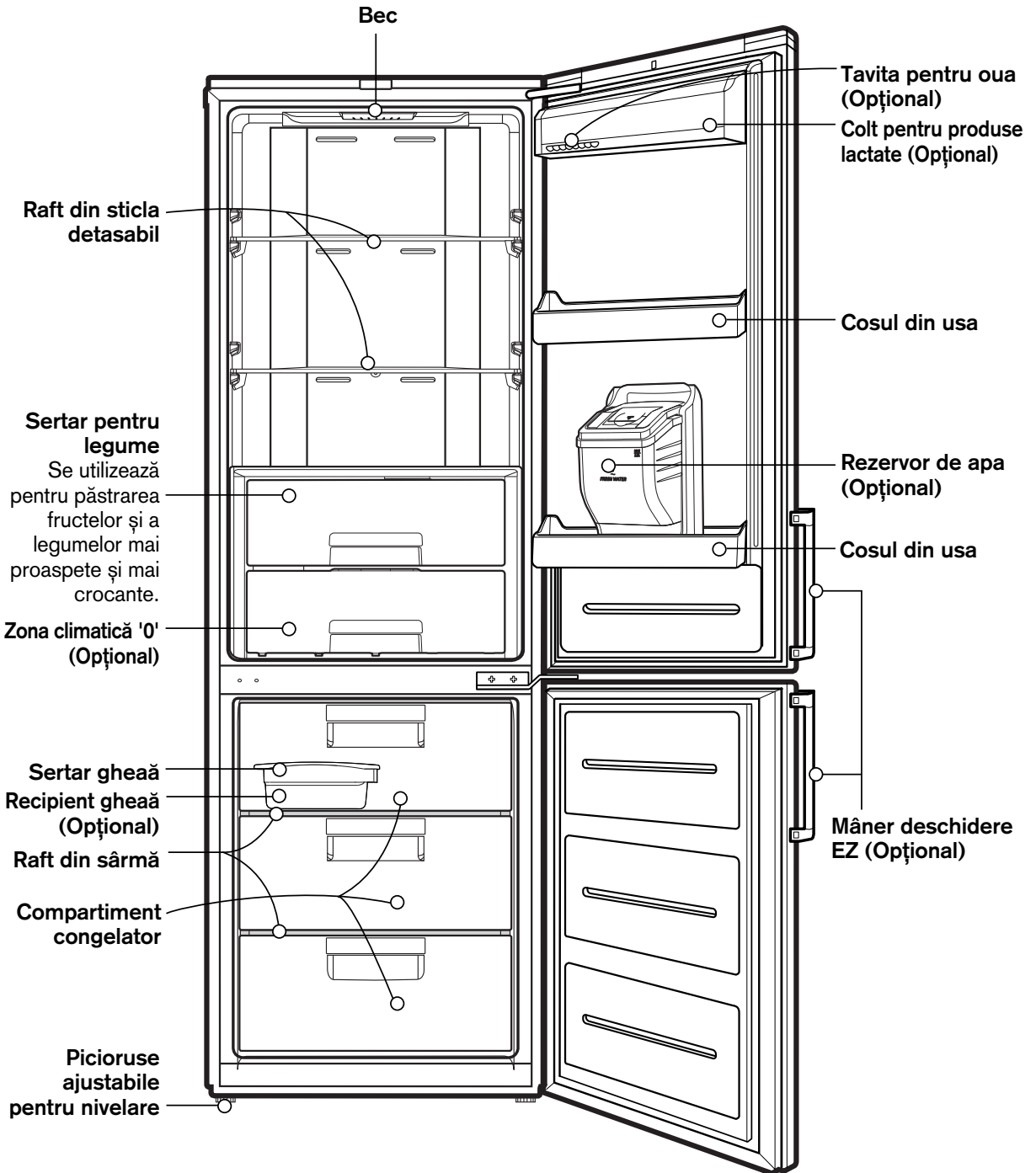

Notă

Dacă constatați că aparatul dvs. nu dispune de anumite componente, este posibil ca acestea să fie disponibile numai la alte modele.

Identificarea componentelor

Nume model : GB5234****

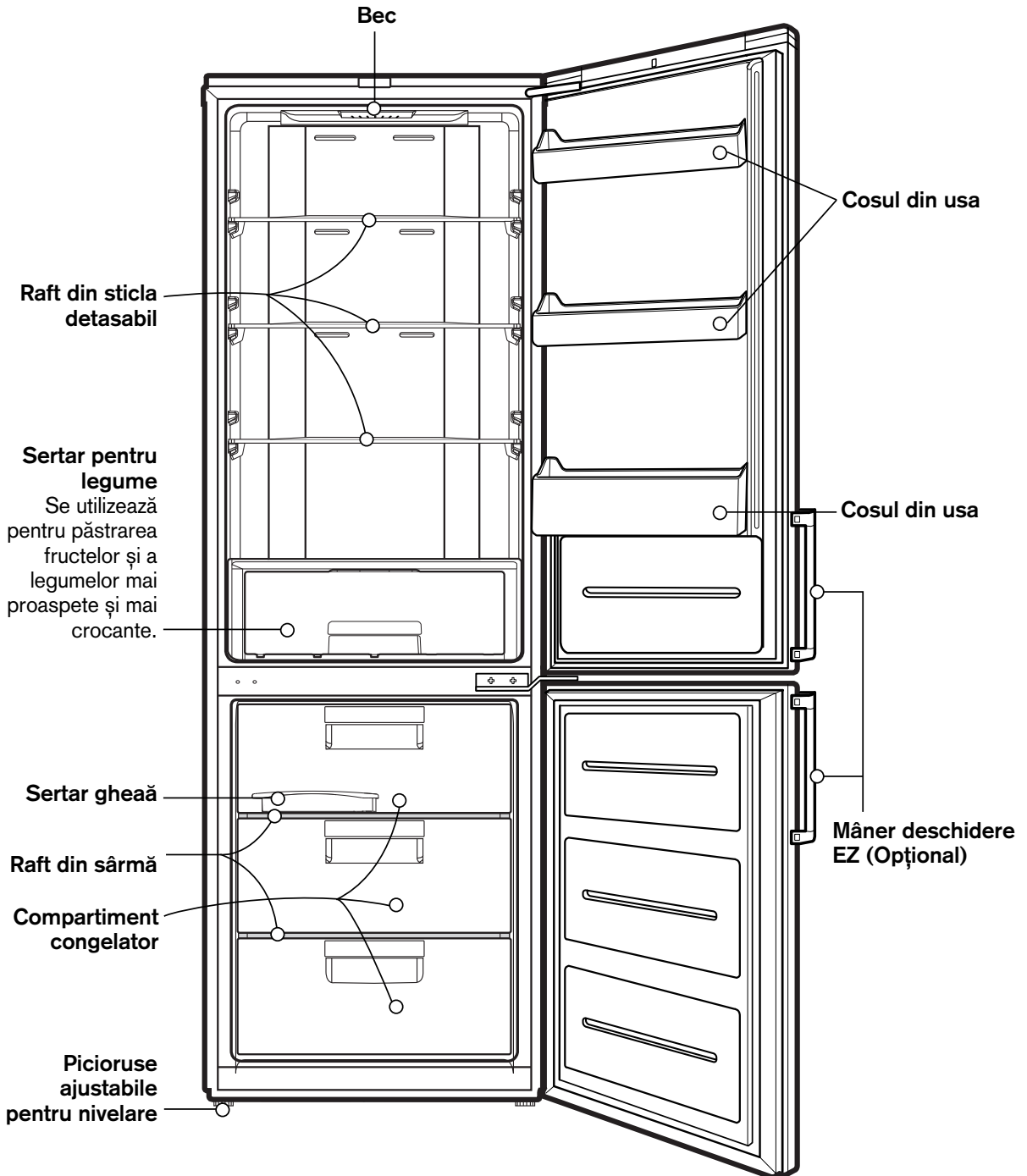

Notă

Dacă constatați că aparatul dvs. nu dispune de anumite componente, este posibil ca acestea să fie disponibile numai la alte modele.

Instalare

1. Alegeți un loc potrivit.
Așezați frigiderul cu congelator într-un loc unde să fie ușor de utilizat.
2. Evitați să așezați aparatul în apropierea surselor de căldură, luminii directe a soarelui sau umezelii.
3. Pentru a asigura o circulare adecvată a aerului în jurul frigiderului cu congelator, lăsați un spațiu suficient în ambele părți, ca și deasupra, și o distanță de cel puțin 2 inci (5 cm) față de peretele din spate.
4. Pentru a evita vibrațiile, aparatul trebuie nivelat. Dacă este necesar, ajustați picioarele pentru a compensa o podea cu neregularități. Partea frontală trebuie să fie puțin mai sus decât cea din spate, pentru a ajuta la închiderea ușii. Picioarele ajustabile pot fi rotite cu ușurință, înclinând ușor frigiderul. Rotiți picioarele ajustabile în sensul invers al acelor de ceasornic (↺) pentru a ridica aparatul și în sensul acelor de ceasornic (↻) pentru a-l coborî.
5. Curățați bine frigiderul cu congelator și ștergeți tot praful acumulat în timpul transportului.
6. Instalați accesoriile cu ar fi cutia pentru cuburi de gheață etc. la locurile lor. Acestea sunt ambalate împreună, pentru a preveni eventualele deteriorări în timpul transportului.
7. Conectați cablul de alimentare (sau ștecărul) la priză. Nu mai conectați și alte aparate la aceeași priză.

Disponibil numai la unele modele:

8. Pentru a asigura circulația aerului necesară, trebuie să lăsați destul spațiu de fiecare parte, în partea superioară și în spatele frigiderului-congelatorului. Reglați opritoarele de limitare din colțurile superioare ale plăcii posterioare a dispozitivului, după cum se prezintă în Fig. 1. Opritoarele (2) se pot găsi în sertarul din interiorul compartimentului frigiderului.

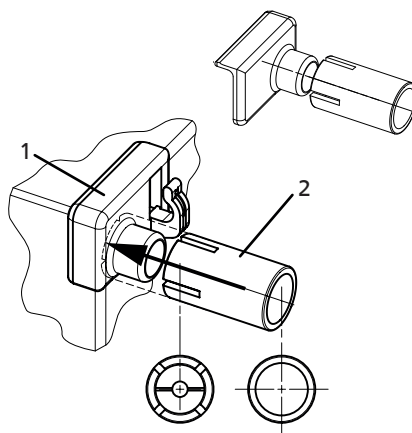

Fig. 1. Împingeți opritorul (2) în piesă (1) până la capăt.

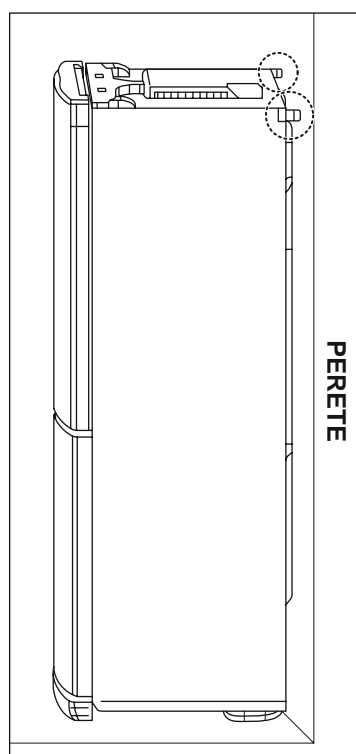

Fig. 2. Împingeți frigiderul spre perete.

Aria de utilizare a aparatului

Aparatul este destinat utilizării casnice și altor aplicații similare precum

- bucătăriile personalului din magazine, birouri și alte medii de lucru;
- ferme și clienții din hoteluri, moteluri și alte medii de tip rezidențial;
- unități care oferă doar cazare și mic dejun;
- catering și alte aplicații similare care nu sunt destinate comercializării cu amănuntul

Să începem

Când frigiderul cu congelator este instalat, lăsați-l 2-3 ore pentru a se stabiliza la temperatura normală de funcționare, înainte de a-l umple cu alimente proaspete sau congelate.

Dacă scoateți cablul din priză, lăsați să treacă 5 minute înainte de a reporni aparatul.

Acum frigiderul cu congelator este gata de utilizare.

Notă

Nu mișcați frigiderul în timp ce frigiderul funcționează.

Compresorul poate emite un zgomot temporar de trepidație.

(Acest lucru este normal și nu va afecta performanța sau durata de funcționare a compresorului.

Trepidațiile vor înceta după ce frigiderul se oprește.)

Clasă climatică

Aparatul este destinat să funcționeze la limita mediei temperaturii înconjurătoare, în funcție de zonele climatice. Nu folosiți aparatul la o temperatură în afara limitei sale. Clasa climatică a aparatului este indicată pe tabelul cu descrierea tehnică din interiorul compartimentului frigorific.

Clasă	Simbol	Media temperaturii înconjurătoare °C
Temperat extins	SN	+10 ~ +32
Temperat	N	+16 ~ +32
Subtropical	ST	+16 ~ +38
Tropical	T	+16 ~ +43

Controlul temperaturii

Frigiderul cu congelator dispune de comenzi care vă permit să reglați temperatura din compartimentul frigiderului și al congelatorului.

Panou de afișaj pentru controlul temperaturii

Ajustarea temperaturilor și funcțiilor

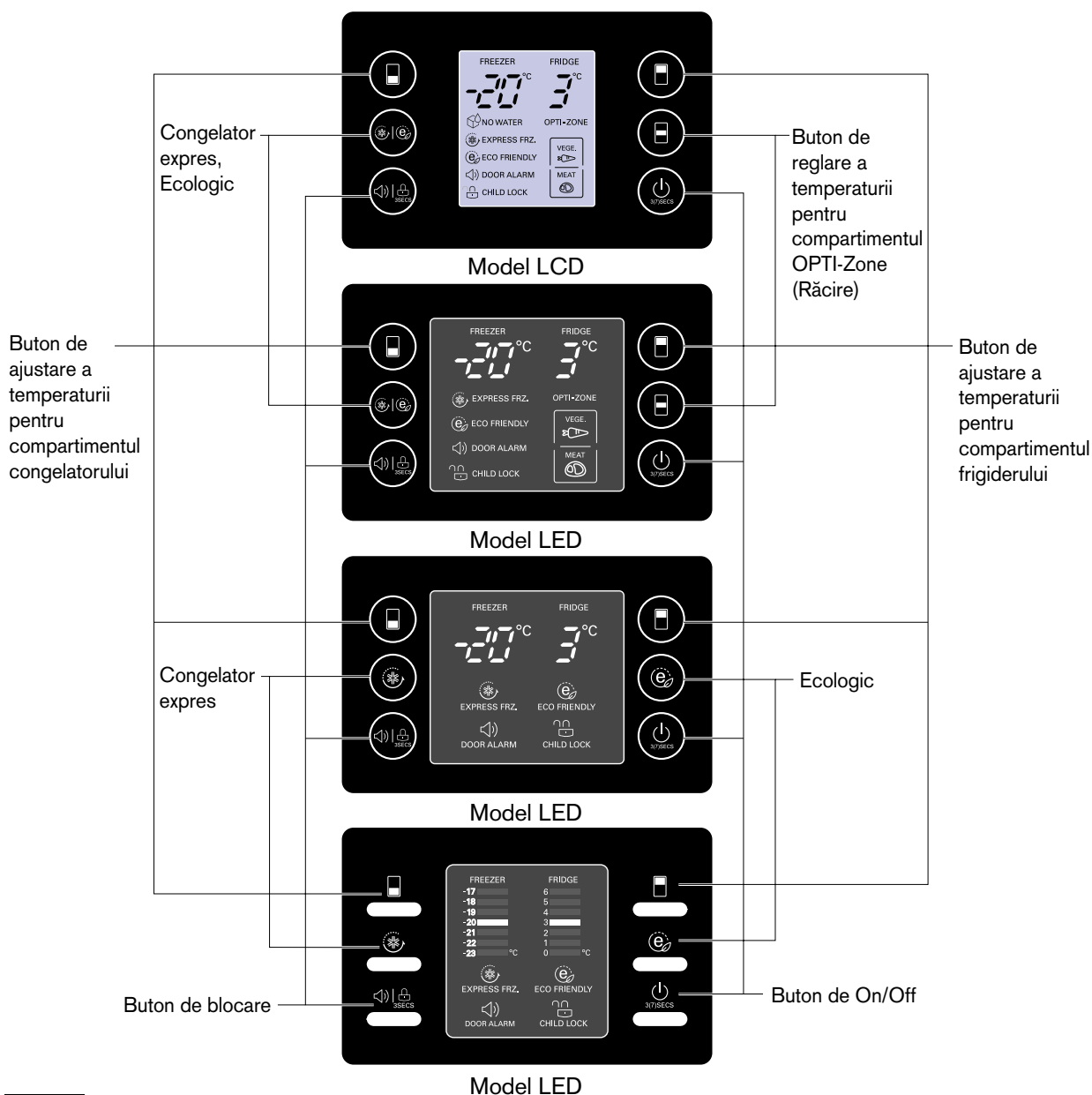

Notă

Toate funcțiile ajustabile la Modelul LCD sunt operate după apăsarea oricărui buton.

Panou de afișaj pentru controlul temperaturii

Ajustarea temperaturilor și funcțiilor

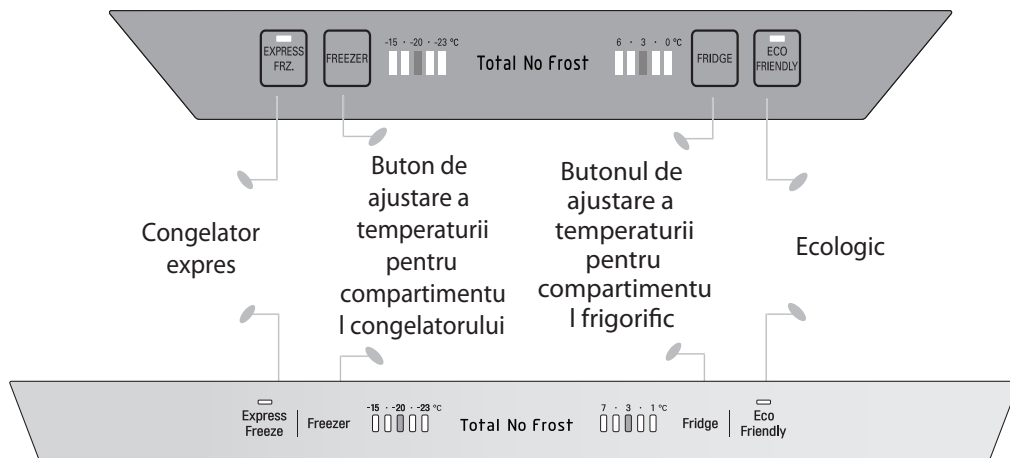
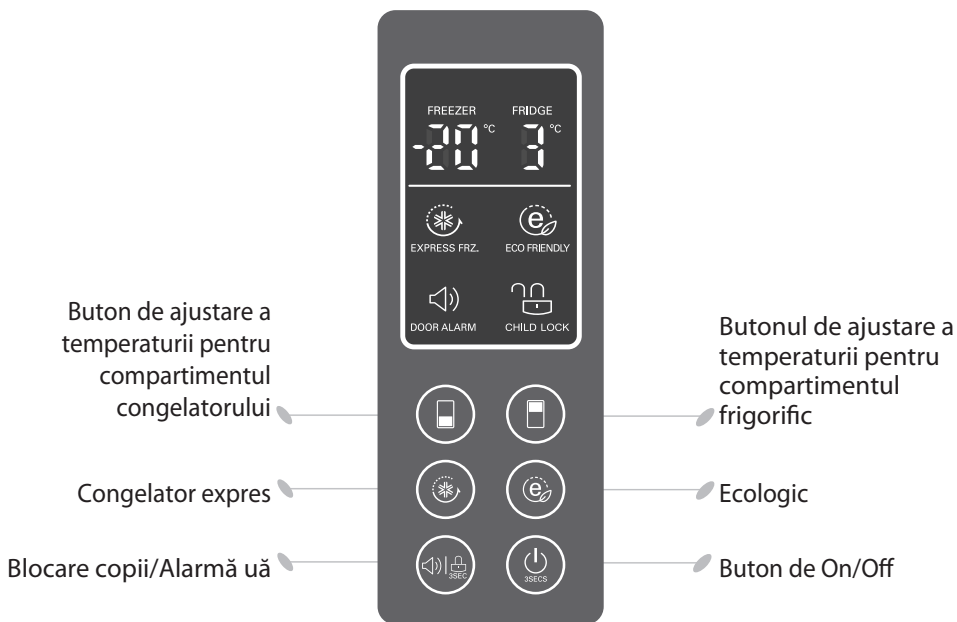

Cum se ajustează temperatura în compartimentul frigiderului și al congelatorului

- Temperatura inițială a compartimentului congelatorului și frigiderului este de -20°C , respectiv 3°C .
Acum puteți ajusta după dorință temperatura din cele două compartimente.



Model LCD



Model LED

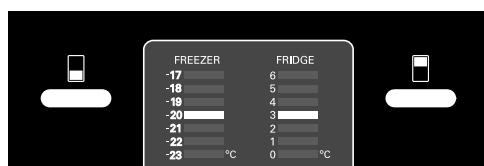

Model LED

< Tip exterior >



< Tip interior >

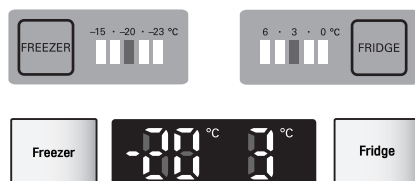

Notă

Temperatura interioară reală variază în funcție de starea alimentelor, deoarece setarea de temperatură indicată este temperatura țintă, nu temperatura actuală din frigider. Funcția de refrigerare este slabă la început. Ajustați temperatura ca mai sus, după ce folosiți frigiderul cel puțin 2-3 zile.

OPTI-Zone (Răcire) (Opțional)

- Apăsând butonul, veți putea păstra legumele, fructele (la o temperatură relativ scăzută) sau alte tipuri de alimente cum ar fi carnea ce urmează a fi decongelată.

Mod de folosire

- Puteți selecta temperatura optimă în funcție de tipul alimentelor puse la păstrare.

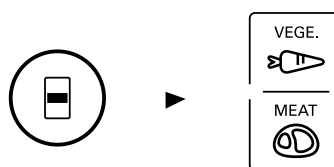

- Sunt disponibile 2 trepte de selecție a temperaturii, inclusiv legume, fructe (2°C) și carne și pește (-1°C).
- Legumele și alimentele care trebuie păstrate la rece și necesită umiditate, precum și carnea/peștele pot fi păstrate mai proaspete în funcție de tipul alimentului.
- Când becul butonului „VEGE.” Este aprins, opti-zone este la compartimentul de răcire.
- Temperatura din compartimentul de răcire se păstrează în limitele a -2°C ~ 3°C , indiferent de temperatura ambiantă.
Compartimentul de răcire este o zonă cu temperatură specială.

OPTI-ZONE



Congelator expres

- Selectați această funcție pentru o congelare rapidă.
- Această funcție se folosește dacă doriți să congelați alimentele rapid. Apăsarea butonului Express Frz. o dată; funcția de congelare rapidă este pornită, iar becul se aprinde.
- Operațiunea de congelator expres durează circa 3/24 ore. Când operațiunea se sfârșește, se revine automat la setarea de temperatură anterioară. Dacă doriți să opriți operațiunea de congelare rapidă, apăsați încă o dată butonul Express Frz., becul se stinge și operațiunea de congelator expres se întrerupe, iar frigiderul revine la setarea de temperatură anterioară.

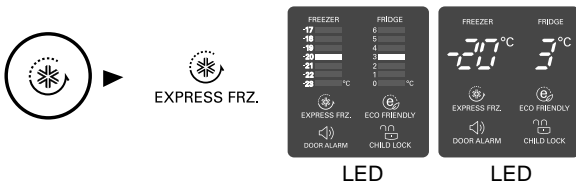

< Tip exterior >



< Tip interior >



- Semnul grafic cu săgeată rămâne pe On după ce clipește de 4 ori; când se selectează funcția de congelator expres se aprinde.

Ecologic

- Această funcție introduce combina frigorifică într-un mod de funcționare cu economisire a energiei, care este util dacă plecați în vacanță, consumul de curent reducându-se la maxim. Apăsarea butonului 'ECOLOGIC' activează funcția, becul fiind aprins, iar apăsarea încă o dată o dezactivează.

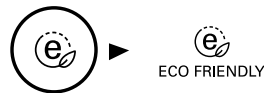

LED

LED

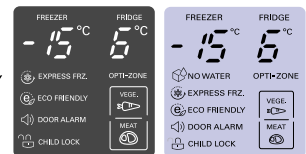
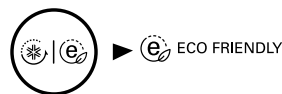

LED

LCD

< Tip exterior >



< Tip interior >



Notă

Când modul Ecologic este „ON” (activat), celelalte butoane nu vor funcționa. Când reveniți din modul Ecologic, dezactivați modul Ecologic, astfel încât celelalte butoane să funcționeze și frigiderul să devină la setarea de temperatură anterioară.

Autotest

- Această funcție detectează automat defecțiunile, dacă se constată vreuna în timpul utilizării frigiderului. Dacă apare o defecțiune și aparatul nu mai funcționează la apăsarea oricărui buton și nici indiciile nu mai funcționează, nu opriți alimentarea cu curent, dar contactați imediat centrul local de service. Dacă opriți alimentarea cu curent, va fi nevoie de mult timp pentru ca tehnicianul frigotehnist să detecteze care este piesa defectă.

Blocare

Pentru modelul LED

- Prin apăsarea acestui buton se oprește funcționarea celorlalte butoane.
- La fiecare apăsare a butonului LOCK se repetă secvența „Blocare” sau „Deblocare”. (Pentru „Blocare” apăsați butonul „LOCK” timp de 3 secunde.
Pentru „Deblocare” apăsați butonul „LOCK” timp de 3 secunde.)
- Când este activat modul „LOCK”, celelalte butoane nu vor funcționa.

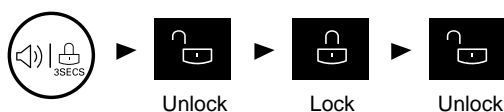

< Tip exterior >

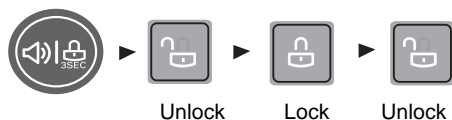

On/Off

- Prin apăsarea acestui buton, frigiderul se pornește sau se oprește.
- La fiecare apăsare a butonului ON/OFF se repetă secvența ON și OFF. (Pentru „OFF” apăsați butonul „ON/OFF” timp de 3~7 secunde.
Pentru „ON” apăsați butonul „ON/OFF” timp de 1 secundă.)

Compartimentul frigiderului (Disponibil numai la unele modele)

Zona proaspătă '0'

Păstrați numai carne, pește.



Dacă păstrați legume și fructe, acestea pot îngheța.

Temperatura din „Zona proaspătă 0” poate fi modificată prin setarea similară celei de mai jos. Când compartimentul frigiderului este setat pe temperatura 6°C, ZONA PROASPĂTĂ 0 are temperatura 4 ± 2°C.

Când compartimentul frigiderului este setat pe temperatura 3°C, ZONA PROASPĂTĂ 0 are temperatura 0 ± 2°C.

Când compartimentul frigiderului este setat pe temperatura 0°C, ZONA PROASPĂTĂ 0 are temperatura -3 ± 2°C.

Cum detașați capacul, ansamblul

Pentru modelul cu role

Când detașați sertarul pentru legume, trageți-l și apoi ridicați-l.

1. Ridicați ușor partea frontală a capacului și ansamblul și trageți capacul și ansamblul spre dvs.
2. Înclinați ușor într-o parte capacul și ansamblul.
3. Trageți capacul și ansamblul.

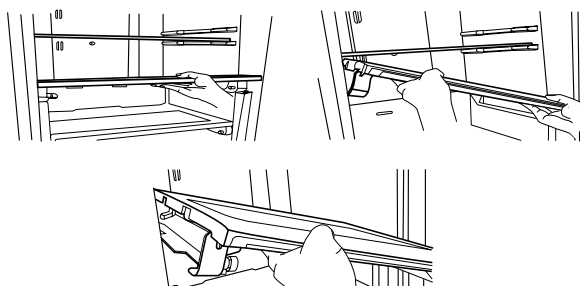

Vita Light (Opțional)

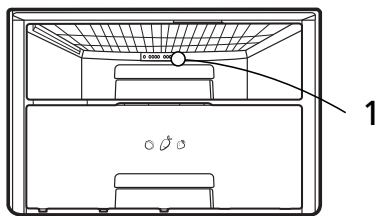

1. Ledul funcționează automat toată ziua. Acesta determină fotosinteza produselor vegetale. Vita Light sunt amplasate în partea din spate a sertarului pentru legume.

- Vizualizarea razei laser cu anumite instrumente optice (de exemplu telescoape, binoculi, ochelari, lupă) poate constitui un risc pentru ochi.
- Ledurile funcționează automat. Nu descoperiți ledurile. Contactați un tehnician calificat dacă ledurile nu funcționează corespunzător.

⚠ PRECAUȚII

- Folosirea comenzilor, reglajelor sau îndeplinirea altor proceduri decât cele specificate aici poate provoca expuneri periculoase la radiații.

Cum să separai sertarul de legume

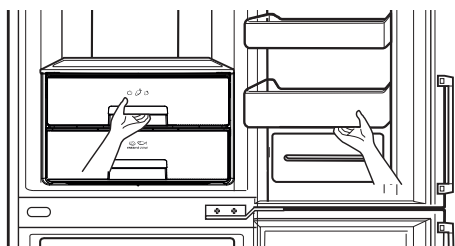

Îndepărtați sertarul de jos de pe ușă prin ridicare. Trageți sertarul până când se oprește și ridicați încet și trageți pentru a-l scoate.

Cum să detașați sertarul pentru legume sau sertarul opti-zone (Opțional)

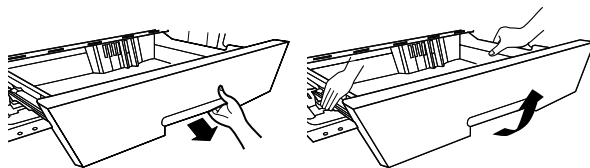

Pentru modelul cu șine

Când detașați sertarul pentru legume și opti-zone, trageți sertarul pentru legume spre dvs. și apoi ridicați-l cu ambele mâini.

Alarma de la ușă

- Dacă ușa frigiderului este lăsată deschisă un timp, sună alarma. Contactați centrul local de service dacă alarma continuă să sune și după închiderea ușii.
- Puteți alege să activați/dezactivați alarma din ușă apăsând scurt butonul de alarmă din ușă.



Obținerea de gheață

- Scoateți dispozitivul pentru fabricat gheață, cu răsucire, umpleți-l și puneți-l la loc.

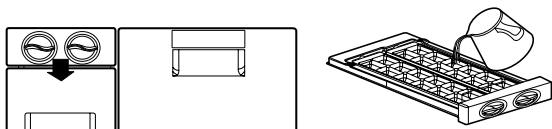

- Prin rotire, gheața va cădea în recipientul de păstrare a gheții. Mâner de separare a gheții din compartimentul pentru producerea gheții.

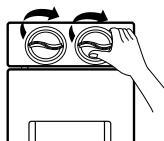

- Puteți să obțineți gheață și de asemenea să utilizați acest spațiu pentru păstrarea alimentelor congelate. Scoateți (1) (dispozitivul de fabricat gheață, cu răsucire) după cum se arată în imagine.

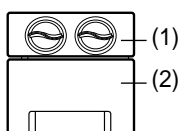

Notă

- Dacă rotiți mânerul de separare a gheții înainte ca apa să fi înghețat complet, apa rămasă se poate vărsa în recipientul de păstrare a gheții, determinând cuburile de gheață să se lipească unele de altele.
- Scoateți gheața din recipientul de păstrare a gheții pentru a o utiliza, dar nu turnați apă în recipientul de păstrare a gheții pentru ca aceasta să înghețe. Cutia de păstrare a gheții poate fi înghețată și se poate sparge.
- Când cantitatea de gheață este maximă, gheața va cădea în partea de jos în cazul în care recipientul de păstrare a gheții nu poate fi tras afară. Aveți grijă ca recipientul pentru păstrarea gheții să nu fie prea plin.

Obținerea de gheață

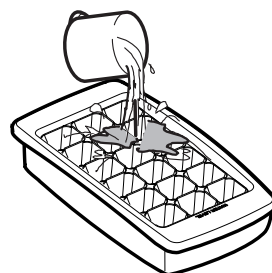

- Scoateți recipientul cu tava de gheață. Umpleți recipientul de gheață până la nivelul de apă și puneți-l înapoi.
- Puteți pune recipientul cu tava de gheață în sertarul de sus sau mijloc a compartimentului de congelare.



- Dacă aveți nevoie urgentă de cuburi de gheață, apăsați butonul «ÎNGHEARE EXPRES»
- Pentru a scoate cuburile de gheață, ineți tava de gheață de capete și rotiți încet.

SFAT

Pentru a scoate cunuriel de gheață uor, puneți apă pe tavă înainte de a roti.

Dezghețare

- Dezghețarea are loc automat.
- Apa de dezghețare curge pe tăvița de evaporare și se evaporă automat.

Automat de apă (opțional)

Caracteristici

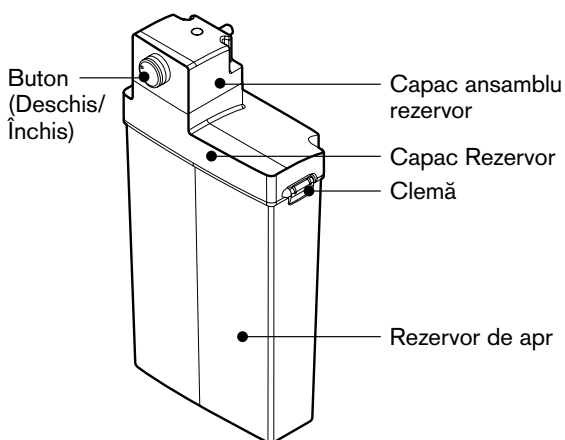
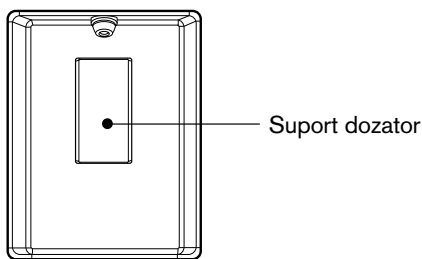

Umplerea REZERVORULUI DE APĂ

1. Rotiți butonul pentru deschidere. Și trageți afară ansamblul rezervorului de apă. După ce ați deblocat clemă, desfaceți capacul rezervorului și umpleți rezervorul cu apă utilizând un ibric etc.
2. După ce ați umplut rezervorul cu apă potabilă, fixați apărătoarea capacului și apoi blocați clemă.
3. În cazul unei perioade lungi de neutilizare sau la prima utilizare, trebuie să umpleți rezervorul cu mai mult de 3.2șapă.

Automat de apă (opțional)

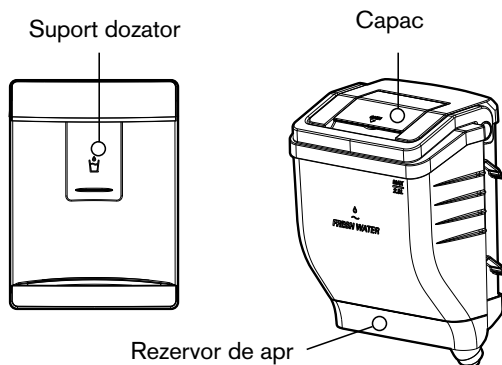

Umplerea REZERVORULUI DE APĂ

Cum îndepărtați rezervorul de apă

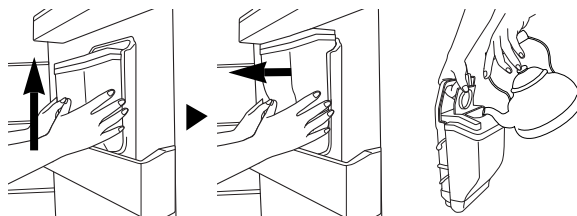

- Asamblarea este opusul îndepărtării.
- Fii atenți să nu apăsați supapa.
- Când montați rezervorul apei pe ușă, fiți atenți să îl montați în siguranță.

1. Scoateți rezervorul de apă. Apoi deschideți capacul.
2. Se poate umple cu apă până la 2.3 litri.
3. Apoi umpleți cu apă potabilă. Închideți capacul.

Umplerea sticlei PET (Opțional)

Dacă utilizați sticla de apă, puteți conecta capacul ansamblului rezervorului la sticla cu apă, pentru a o utiliza pe aceasta în locul rezervorului furnizat.

1. Rotiți capacul ansamblului rezervorului spre poziția deschis pentru a detașa capacul. Deschideți sticla de apă și introduceți tubul în aceasta.

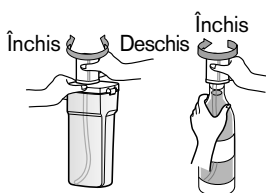

2. Montați sticla de apă la capacul ansamblului rezervorului (înălțimea sticlei de apă sub 350 mm, peste 300 mm). Mutați coșul rabatabil. Există unele tipuri care nu sunt compatibile.
3. Montați sticla de apă pe ușă.

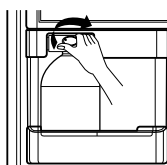

⚠ PRECAUȚII

- Utilizați apa îmbuteliată aflată în circuit.
 - Dacă umpleți cu băuturi răcoritoare, lapte și sucuri de fructe sau cu apă de izvor (care conține Ca, Mg, Si etc.) sau cu apă nefiltrată, acest lucru poate conduce la defecțiuni.
- Când umpleți rezervorul cu apă, lăsați apa fierbinte să se răcească înainte de a pune rezervorul cu apă în frigider.
 - Apa fierbinte poate conduce la defecțiuni.
- Când instalați rezervorul de apă în frigider, capacul trebuie să intre în carcasă (conector), iar butonul de siguranță trebuie să fie în poziția „închis”.
 - Dacă rezervorul de apă nu este introdus corect, este posibil ca dozatorul să nu funcționeze sau rezervorul de apă poate să cadă pe podea.
- Dacă doriți să scoateți rezervorul de apă pentru reumplere sau curățare, trebuie să prindeți și să trageți partea superioară a rezervorului, iar butonul de siguranță trebuie să fie în poziția „deschis”.

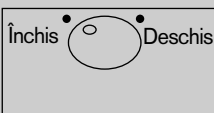

Pentru a bea

1. Apăsăți suportul dozatorului cu un pahar.
2. Când apăsați suportul, va curge apa din interiorul dozatorului.
3. Dacă îndepărtați paharul încet de suport, nu va cădea apă pe jos.
4. Se pot auzi unele zgomote după dozare; acesta este sunetul de absorbție a apei rămase pe conductă și are drept scop igienizarea.

⚠ PRECAUȚII

Nu folosiți alte băuturi (lapte, suc, băuturi carbonatate etc.) decât apă de la robinet. Nu trebuie să folosiți mai ales băuturi care conțin granule (pot rezulta defecțiuni).

⚠ ATENȚIE

Umpleți numai cu apă potabilă.

Raft pentru sticle

Nume model : GB7143****

- În acest colț pentru vinuri, sticlele pot fi puse lateral.
Puteți apoi să întoarceți invers raftul pentru vinuri și să-l sprijiniți de raft.
Acest lucru va lăsa mai mult spațiu.

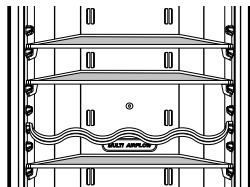

ex.) în uz

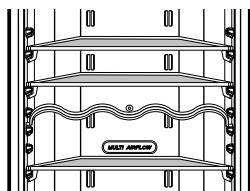

ex.) nu este în uz

Nume model : GB7138****

- Sticlele pot fi depozitate lateral în acest colț pentru vinuri.
Apoi puteți întoarce suportul pentru vinuri și îl puteți pune pe cap, ansamblu.

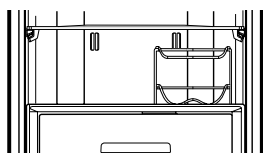
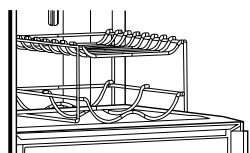

Raft din sticlă detașabil

1. Ridicați partea frontală a raftului din sticlă detașabil.
2. Trageți raftul din sticlă detașabil în direcția ușii pe o distanță de circa 11cm~14cm
3. Înclinați ușor într-o parte raftul din sticlă.
4. Detașați raftul din sticlă la locul respectiv.

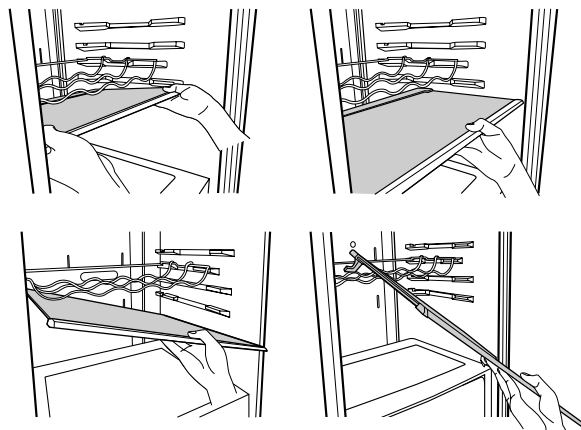

Compartimentul congelatorului

Dacă în congelator va fi amplasată o cantitate mare de alimente:

1. sertarul de sus al camerei congelatorului - trebuie să scoateți steul pentru producția gheții, iar produsele alimentare să le amplasați direct pe raftul din sârmă;
2. trebuie să scoateți sertarul de mijloc al camerei congelatorului, iar iar produsele alimentare să le amplasați direct pe raftul din sârmă. Camera congelatorului este dotată cu două rafturi din sârmă, pentru a asigura o suprafață de depozitare cât mai mare. Camera este dotată, de asemenea, cu un sertar care facilitează depozitarea acărniilor umede și a produselor alimentare în stare semilichidă.

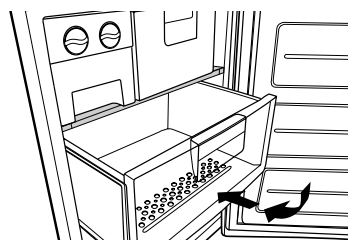

Capacitate maximă de congelare

Dacă există deja alimente în compartiment, vă rugăm să setați congelatorul la cea mai joasă temperatură (-23°C) și să apăsați butonul „Express frz” cu câteva ore înainte de a introduce produse proaspete în compartimentul congelatorului pentru a beneficia de capacitate maximă, În general, timpul adecvat este de 7 ore.

Dispozitiv automat de fabricat gheață

▲ ATENȚIE

Risc de vătămare corporală

NU introduceți mâinile în dispozitivul de fabricat gheață când acesta este în funcțiune. Vă puteți răni.

INSTRUCȚIUNI DE OPERARE

Poate dura 12-24 ore pentru ca un frigider nou instalat să înceapă să producă gheață.

Pârghie de detectare a gheții

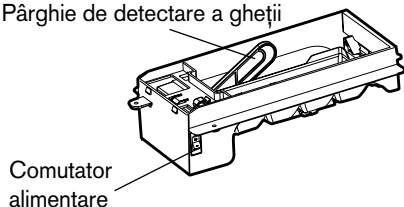

Comutator alimentare

Unitate dispozitiv de fabricat gheață

1. Dispozitivul automat de fabricat gheață poate produce automat 8 cuburi odată, 60-80 bucăți pe zi. Această cantitate poate varia în funcție de anumiți factori, printre care temperatura ambientală, deschiderea ușii, încărcarea congelatorului etc.
2. Aruncați primele loturi de gheață, pentru a lăsa conducta de apă să se curețe.
3. Când cutia de păstrare a gheții este plină, nu se mai produce gheață.
4. Dacă nu doriți să folosiți dispozitivul automat de fabricat gheață, setați comutatorul dispozitivului de fabricat gheață pe OFF. Dacă doriți să folosiți din nou dispozitivul automat de fabricat gheață, setați comutatorul pe ON.
5. Dacă nu folosiți frecvent gheață, vechile cuburile de gheață nu vor mai fi limpezi, vor avea un gust de vechi și se vor micșora.

Notă

Sunetul produs când gheața cade în cutia de păstrare a gheții este normal. Nu este cauzat de o defecțiune a produsului.

▲ ATENȚIE

- Dacă nu folosiți frecvent gheață, vechile cuburile de gheață nu vor mai fi limpezi, vor avea un gust de vechi și se vor micșora.
- Nu păstrați gheață (cuburi) mai mult de două săptămâni.

CÂND TREBUIE SĂ SETAȚI COMUTATORUL DISPOZITIVULUI DE FABRICAT GHEAȚĂ PE (O) (OFF)

- Când apa va fi oprită câteva zile.
- Când cutia de păstrare a gheții este scoasă mai mult de 1-2 minute.
- Când frigiderul urmează să nu fie folosit câteva zile.

PREGĂTIREA PENTRU VACANȚĂ

- Setați comutatorul dispozitivului de fabricat gheață pe (O) (OFF) și opriți alimentarea frigiderului cu apă.

Recipient pentru apă

Fără racordare la rețea pentru gheață și apă

Puteți folosi apa din recipientul pentru apă pentru a utiliza funcția dispozitivului automat de fabricat gheață, fără a fi necesar să racordați frigiderul la conducta de apă.

Cum se demontează (curățare)

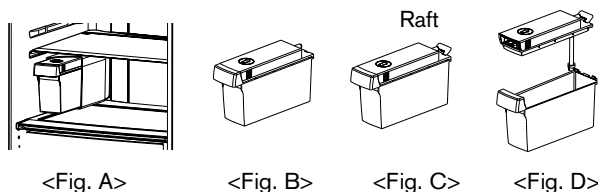

- Când umpleți cu apă recipientul pentru apă, trageți capacul la laturile superioare, pentru a deschide recipientul pentru apă, după cum se arată în (1)
- Când montați recipientul pentru apă, împingeți-l până când linia indicată se potrivește cu orificiul, așa cum se arată în (2). Nu se poate obține automat gheață dacă recipientul pentru apă este montat în poziție greșită. În acest moment, puteți vedea pe display mesajul "nu există apă".

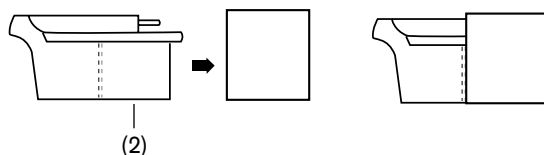

Indicator NU EXISTĂ APĂ

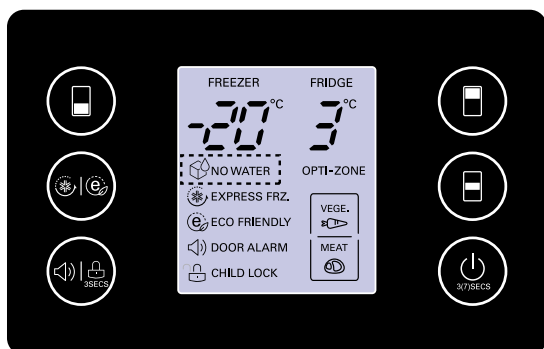

- Mesajul NU EXISTĂ APĂ ( NO WATER) apare pe display când recipientul pentru apă nu este montat în frigider sau când în recipientul pentru apă nu există apă.
- Mesajul NU EXISTĂ APĂ dispăre de pe display dacă montați în frigider recipientul pentru apă umplut cu apă. Totuși, dacă nu montați în frigider recipientul pentru apă umplut cu apă, mesajul NU EXISTĂ APĂ va dispărea un moment și apoi va apărea din nou.
- Sunetul pe care îl face gheața atunci când cade în cutie este normal. După ce cade gheața, se poate auzi un sunet „tump” când pompa intră în funcțiune. Acest sunet este normal.

Notă

- Când montați sau demontați recipientul pentru apă, aveți grijă să nu utilizați o forță excesivă, deoarece puteți deteriora recipientul.
- Dacă în recipientul pentru apă nu există apă, nu veți putea utiliza funcția de obținere automată a gheții.
- Când nivelul apei din recipientul pentru apă scade, este posibil ca dimensiunea cuburilor de gheață să se reducă.
- Când umpleți cu apă recipientul pentru apă, este bine să-l goliți mai întâi.
- Umpleți cu maxim 1,5 l de apă recipientul pentru apă.

⚠ ATENȚIE

- Utilizați apă potabilă aflată în circuit.
 - Dacă umpleți cu băuturi răcoritoare, lapte și sucuri de fructe sau cu apă de izvor (care conține Ca, Mg, Si etc.) sau cu apă nefiltrată, acest lucru poate conduce la defecțiuni.
- Când umpleți cu apă recipientul pentru apă, lăsați apa fierbinte să se răcească înainte de a pune recipientul în frigider.
 - Apa fierbinte poate cauza defecțiuni.
- Deoarece recipientul pentru apă se poate îngreuna, nu lăsați copiii să-l folosească sau să-l țină, mai ales cu mâna.

Păstrarea alimentelor

▲ PRECAUȚII

- Nu puneți la păstrare alimente care se alterează ușor la temperaturi scăzute, cum ar fi banane și pepene.
- Lăsați alimentele fierbinți să se răcească înainte de a le pune în frigider. Dacă puneți alimente fierbinți în frigiderul cu congelator se pot strica alte alimente, iar facturile de energie electrică pot fi mai ridicate.
- Când puneți alimente la păstrare, folosiți recipiente cu capac. Veți preveni astfel evaporarea, iar alimentele își vor păstra gustul și substanțele nutritive.
- Nu blocați orificiile de ventilare cu alimente. Circularea lină a aerului rece menține constantă temperatura din frigiderul cu congelator.
- Nu deschideți ușa prea des. Deschiderea ușii lasă aerul cald să intre în frigider și astfel temperatura crește.
- Nu țineți prea multe alimente în raftul din ușă, deoarece în acest fel ușa nu se mai închide bine.
- Nu păstrați sticle în compartimentul de congelare -se pot sparge când îngheață.
- Nu recongelați alimentele care au fost decongelate. Își vor pierde gustul și substanțele nutritive.
- Nu păstrați în frigider medicamente, materiale științifice sau alte produse sensibile la temperatură.
Nu trebuie să păstrați în frigider produse care necesită un control strict al temperaturii.
- Dacă doriți să congelați rapid noi alimente, puneți-le în sertarul din mijloc al compartimentului de congelare și apoi apăsați butonul Express Frz.
- Pentru a asigura o bună circulație a aerului în aparat, introduceți sertarele congelatorului complet.

Sugestie pentru economie de energie

- Nu lăsați ușa deschisă o perioadă lungă; închideți ușa cât mai repede.
- Nu se recomandă să puneți înăuntru o cantitate prea mare de alimente. Trebuie să lăsați un spațiu suficient pentru ca aerul rece să circule liber.
- Nu setați o temperatură mai scăzută în frigiderul cu congelator decât e necesar. Nu așezați alimentele în apropierea senzorului de temperatură.
Trebuie să păstrați o distanță minimă de cel puțin 5mm.
- Lăsați alimentele calde să se răcească înainte de a le pune în frigider. Alimentele calde puse în frigiderul cu congelator pot strica celelalte alimente și pot conduce la sume mari de plată pentru consumul de energie electrică!
- Nu blocați orificiile de aerisire cu alimente. Circulația liberă a aerului rece menține constantă temperatura din frigiderul cu congelator.
- Nu deschideți ușa frecvent. Deschiderea ușii lasă aerul cald să intre în frigiderul cu congelator, determinând creșterea temperaturii.
- Pentru a păstra poziția pieselor interioare, cum sunt coșurile, sertarele (frigider), rafturile și rafturile din sârmă. Modul în care au fost livrate de producător reprezintă utilizarea cea mai eficientă pentru economisirea energiei. (Referință paginile 10, 11)

Informații generale

Înteruperea curentului

- O întrerupere a curentului de 1-2 ore nu afectează alimentele păstrate în frigider. Încercați să evitați să deschideți și să închideți prea des ușa.

Dacă vă mutați

- Scoateți alimentele din frigiderul cu congelator și fixați bine elementele libere cu bandă adezivă.
- Rotiți piciorușele ajustabile până când se opresc, înainte de a muta frigiderul. În caz contrar, acestea pot zgâria podeaua, sau nu veți putea deplasa frigiderul.

Țeavă anticondens

- Conducta anticondens este instalată în jurul părții frontale a frigiderului și congelatorului, numai a congelatorului, precum și în porțiunea dintre compartimentul frigiderului și cel al congelatorului, pentru a preveni formarea condensului.
- Mai ales după instalare sau când temperatura ambiantă este ridicată, frigiderul cu congelator poate fi fierbinte, lucru normal.

Țeavă anticondens

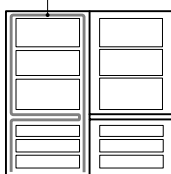

Pentru a inversa ușile

- Frigiderul cu congelator este prevăzut cu uși reversibile, adică se pot deschide fie din dreapta, fie din stânga, astfel încât să se potrivească cu mobila dvs. de bucătărie.

Mânerul ușii (modele 2-ton)

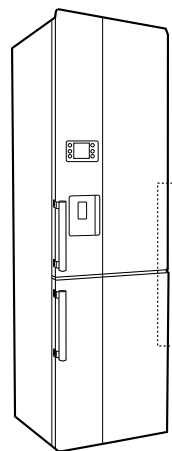

Dacă doriți să aveți în dotare mâner suplimentare pentru ușile în două culori, vă rugăm să contactați furnizorul și să îl întrebați cum le puteți achiziționa. Mânerul suplimentare sunt disponibile contra cost.

⚠ PRECAUȚII

Cu toate acestea, dacă doriți să schimbați orientarea ușilor, trebuie să apelați la un agent de service.

Operațiunea de schimbare a orientării ușii nu este acoperită prin garanție.

Curățare

Înainte de curățare

Asigurați-vă că ați oprit alimentarea cu curent.

Exterior

Curățați partea exterioară a frigiderului cu congelator cu o cârpă moale îmbibată în apă fierbinte sau detergent lichid.

Dacă folosiți detergent, asigurați-vă că l-ați îndepărtat cu o cârpă udă, curată.

Interior

Procedați ca mai sus.

După curățare

Verificați dacă nu cumva cablul de alimentare este deteriorat, dacă ștecărul nu s-a supraîncălzit și dacă este bine introdus în priză.

⚠ ATENȚIE

Asigurați-vă că ați șters aparatul cu o cârpă uscată după ce l-ați spălat cu apă. Nu folosiți praf de curățat, petrol, benzină, tiner, acid clorhidric, apă clocotită, perii aspre etc., deoarece pot deteriora componente ale frigiderului cu congelator.

Tăviță de picurare

Ștergeți umezeala formată în jurul ușii și tăvița de picurare cu ajutorul unei cârpe curate.

Automatul exterior

Ștergeți cu o cârpă umezeala formată în exteriorul dozatorului și de pe suportul dozatorului.

Rezervor de apă

1. Rotiți butonul pentru deschidere. Și trageți afară ansamblul rezervorului de apă.
2. După ce ați deblocat clema și ați scos-o, curățați și clătiți bine partea interioară/exterioară a rezervorului de apă, utilizând un agent neutru de curățare.

Ansamblul rezervorului cu capac și rezervorul cu capac

Curățați și clătiți bine ansamblul rezervorului cu capac și rezervorul cu capac utilizând un agent neutru de curățare.

Mai ales în ceea ce privește partea cu șanțuri a capacului rezervorului, este de preferat s-o curățați cu o perie mică.

⚠ PRECAUȚII

Nu detașați șurubul și conducta din ansamblul rezervorului cu capac. Curățați suprafața exterioară.

Smart Diagnosis™

(Opțional)

Dacă întâmpinați probleme cu frigiderul, acesta dispune de opțiunea de transmisie a datelor prin telefon către centrul de service LG. Acest fapt vă oferă posibilitatea de a discuta direct cu specialiștii noștri instruiți. Specialistul înregistrează datele transmise de aparatul dumneavoastră și le utilizează pentru a soluționa problema, oferind o diagnosticare rapidă și eficientă.

Dacă întâmpinați probleme cu frigiderul, sunați la centrul de service LG.

Utilizați caracteristica Smart Diagnosis doar atunci când agentul de la centrul de asistență telefonică LG vă solicită acest lucru. Sunetele de transmisie pe care le veți auzi sunt normale și similare cu cele ale unui fax.

Smart Diagnosis nu poate fi activat dacă frigiderul nu este conectat la rețeaua de electricitate. Dacă congelatorul nu poate fi pus în funcțiune, atunci depanarea trebuie efectuată fără Smart Diagnosis.

Mai întâi, sunați la centrul de service LG. Utilizați caracteristica Smart Diagnosis doar atunci când agentul de la centrul de asistență telefonică LG vă solicită acest lucru.

1. Deschideți ușa frigiderului.

2. Apăsați și mențineți butonul „Freezer” (congelator) timp de 3 secunde.



3 sec.



Notă

Dacă ușa a fost deschisă mai mult de un minut, trebuie să o închideți și să apăsați din nou nr.1

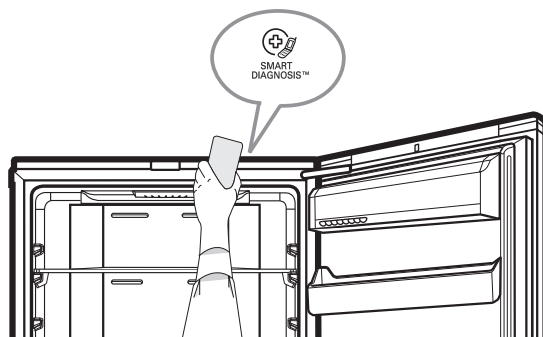

3. Respectând instrucțiunile operatorului, țineți microfonul telefonului aproape de pictograma „SmartDiagnosis”.
4. Țineți telefonul în poziție până la încetarea sunetului aferent transferului de date.
5. Nu deplasați telefonul până la finalizarea transmisiei tonului. Acest lucru durează aproximativ 3 secunde.
Reluați conversația cu specialistul care vă va putea asista în ceea ce privește utilizarea informațiilor transmise pentru analiză.

Notă

- Pentru rezultate optime, nu mutați telefonul în timpul transmiterii tonurilor.
- Dacă agentul de la centrul de asistență telefonică nu poate obține o înregistrare exactă a datelor, este posibil să vă roage să încercați din nou.
- Calitatea apelului diferă de la o regiune la alta, fapt care poate afecta funcția.
- Utilizați telefonul de la domiciliu pentru o performanță mai bună a comunicării și o calitate superioară a serviciului.
- Calitatea slabă a apelului poate conduce la transmisia proastă a datelor între telefon și aparat, fapt care poate cauza funcționarea inadecvată a Smart Diagnosis.”

Înainte de a chema agentul de service, verificați această listă.

Ați putea economisi timp și bani.

Această listă include probleme care apar în mod obișnuit, dar care nu sunt o urmare a unor deficiențe de manoperă sau de materiale.

Problema	Cauze posibile
Frigiderul cu congelator nu funcționează	<ul style="list-style-type: none"> • Cablul de alimentare poate să fie scos din priză. Introduceți-l bine. • Siguranța s-a ars sau întrerupătorul s-a deconectat. Verificați și/sau înlocuiți siguranța și resetați întrerupătorul. • Pană de curent. Verificați luminile din casă.
Compartimentul frigiderului sau congelatorului Temperatura este prea ridicată	<ul style="list-style-type: none"> • Termostatul nu este setat pe poziția corectă. Consultați secțiunea referitoare la controlul temperaturii. • Aparatul este așezat aproape de o sursă de căldură. • Timp călduros-deschideri frecvente ale ușii. • Ușa a fost lăsată deschisă o perioadă lungă. • Ușa de susținere este deschisă sau traseul aerului este blocat în compartimentul congelatorului.
Vibrații, zdrăgănit sau zgomot anormal	<ul style="list-style-type: none"> • Podeaua pe care este instalat frigiderul cu congelator poate fi neregulată, sau aparatul poate fi instabil. Nivelați-l rotind piciorușele ajustabile pentru nivelare. • În partea din spate a frigiderului cu congelator se află obiecte inutile.
Chiciură sau gheață Cristale formate pe alimentele congelate	<ul style="list-style-type: none"> • Ușa poate fi întredeschisă ori ușa de susținere deschisă. • Deschideri ale ușii prea frecvente sau prea îndelungate. • Chiciura formată în interior este normală.
Se formează umezeală pe suprafața carcsei	<ul style="list-style-type: none"> • Cel mai probabil, acest fenomen apare într-un spațiu ud. Ștergeți cu un prosop uscat.
În interior se formează umezeală	<ul style="list-style-type: none"> • Deschideri ale ușii prea frecvente sau prea îndelungate. • Pe timp umed, aerul aduce umiditatea în frigider, la deschiderea ușii.
Miros în frigider	<ul style="list-style-type: none"> • Alimentele cu mirosuri puternice trebuie bine acoperite sau ambalate. • Verificați dacă nu există alimente alterate. • Interiorul trebuie curățat. Consultați secțiunea referitoare la CURĂȚARE.

Ușa nu se închide bine

- **Pachetele cu alimente țin ușa deschisă.**
Mutați pachetele care nu lasă ușa să se închidă.
- **Frigiderul cu congelator nu este așezat la nivel.**
Ajustați picioarele de nivelare.
- **Podeaua pe care este instalat frigiderul cu congelator poate fi neregulată, sau aparatul poate fi instabil.**
Ridicați ușor partea din față cu ajutorul picioarelor de nivelare.

Becul din interior nu funcționează

- **Nu există curent la priză.**
- **Dacă doriți să înlocuiți lampa, trebuie să contactați un agent de service.**

Lipsă dozare apă

- **Nivelul apei din rezervor este scăzut.**
Completați apa peste nivelul de 3,2 litri.

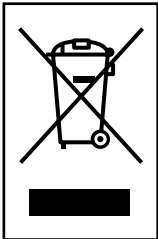

CASAREA APARATELOR VECHI

1. Această siglă (un coș de gunoi încercuit și tăiat) semnifică faptul că produsul se află sub incidența Directivei Consiliului European 2002/96/EC.
2. Aparatele electrice și electronice nu vor fi aruncate împreună cu gunoiul menajer, ci vor fi predate în vederea reciclării la centrele de colectare special amenajate, indicate de autoritățile naționale sau locale.
3. Respectarea acestor cerințe va ajuta la prevenirea impactului negativ asupra mediului înconjurător și sănătății publice.
4. Pentru informații mai detaliate referitoare la casarea aparatelor vechi, contactați autoritățile locale, serviciul de salubritate sau distribuitorul de la care ați achiziționat produsul.



MFL67794802



The model and serial number of the refrigerator is located on the back or one side of the refrigerator. Record it below should you ever need service.

MODEL _____
SERIAL _____

Manufacturer address:

LG Electronics Wrocław Sp. z o.o.,
ul. LG Electronics 1-2, Biskupice Podgórne,
55-040 Kobierzyce, Poland.

Printed in Poland