

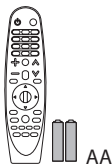

ПОДГОТОВКА К ПЕРВОМУ ВКЛЮЧЕНИЮ/  
АЛҒАШҚЫ ҚОСЫЛУҒА ДАЙЫНДЫҚ/  
ПІДГОТОВКА ДО ПЕРШОГО ВКЛЮЧЕННЯ/  
PREGĂTIREA PENTRU PRIMA PORNIRE

LED TV  
UF77\*\*  
UF80\*\*  
UF85\*\*

Прочитайте: «**Безопасность и справочная информация**»/  
Оқыңыз: «**Қауіпсіздік және анықтамалық мәлімет**»/  
Прочитайте: «**Правила безпеки та довідкова інформація**»  
Citiți: «**Securitate și informație de fundal**»

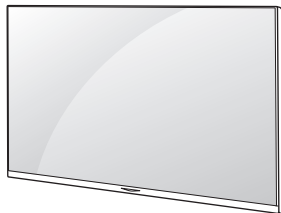

AA



UF85\*\*



40/43/49/55/60/65UF77\*\*  
40/43/49/55/60/65UF80\*\*  
49/55/60/65UF85\*\*



X 8  
(M4 X L14)

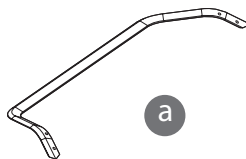

a

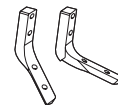

b

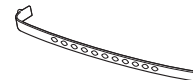

\* M F L 6 8 9 0 1 4 0 2 \*

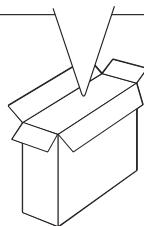

[www.lg.com](http://www.lg.com)

P/No: MFL68901402 (1503-REV04)  
Напечатано в России

1

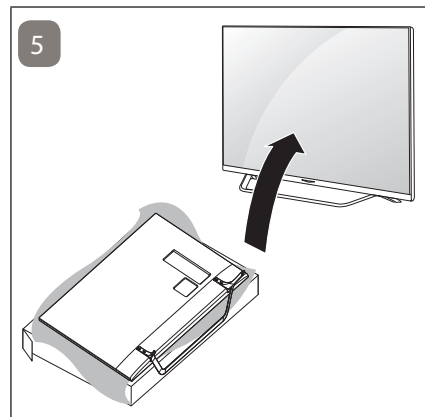
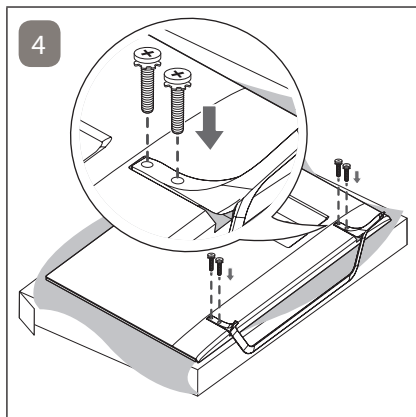
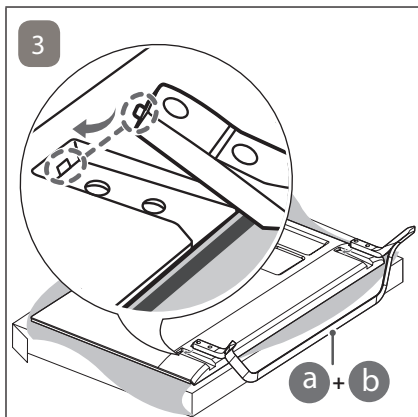
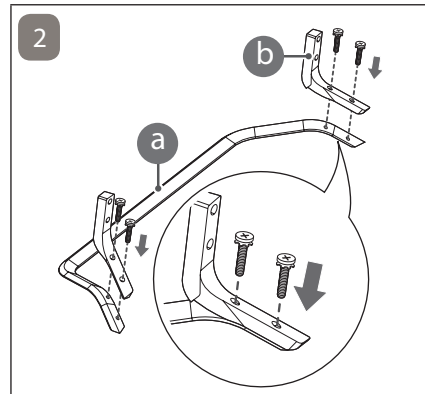
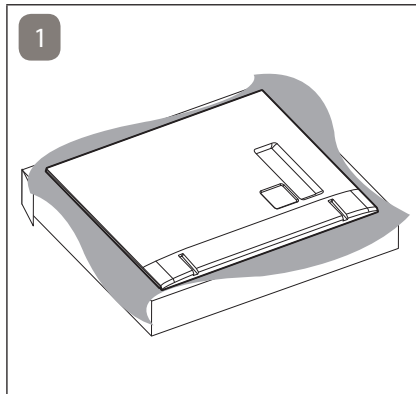
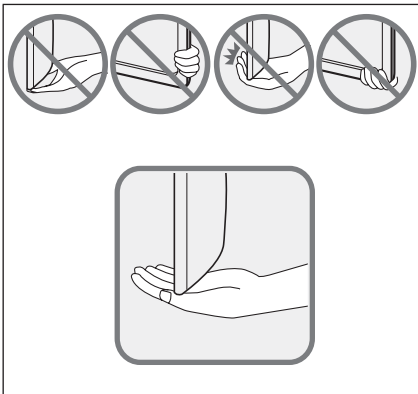

2

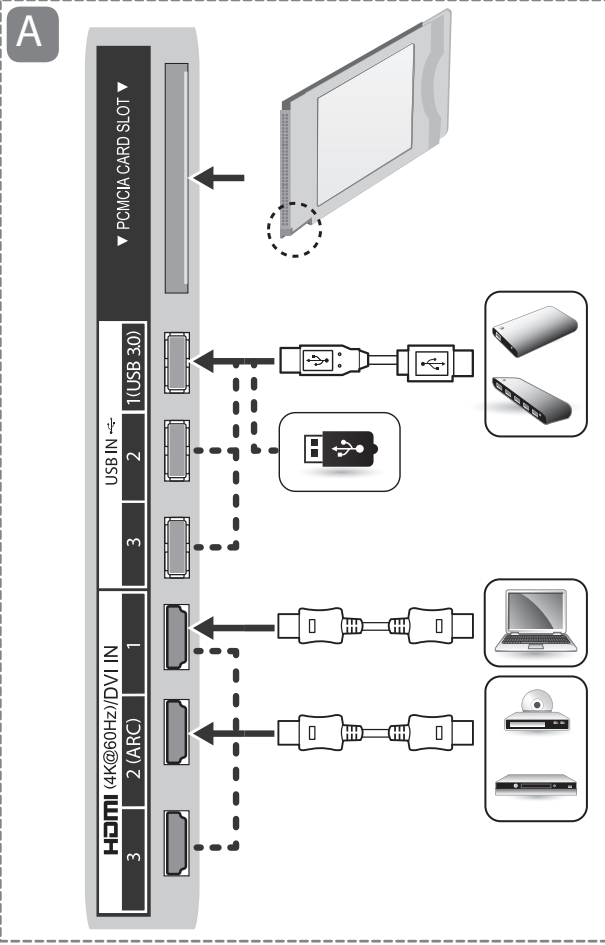
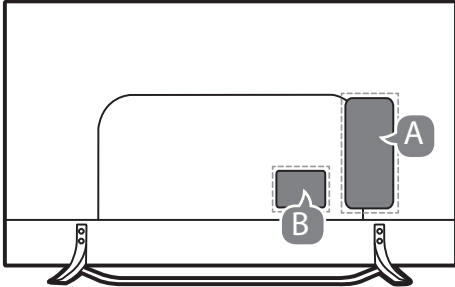

UF85\*\*

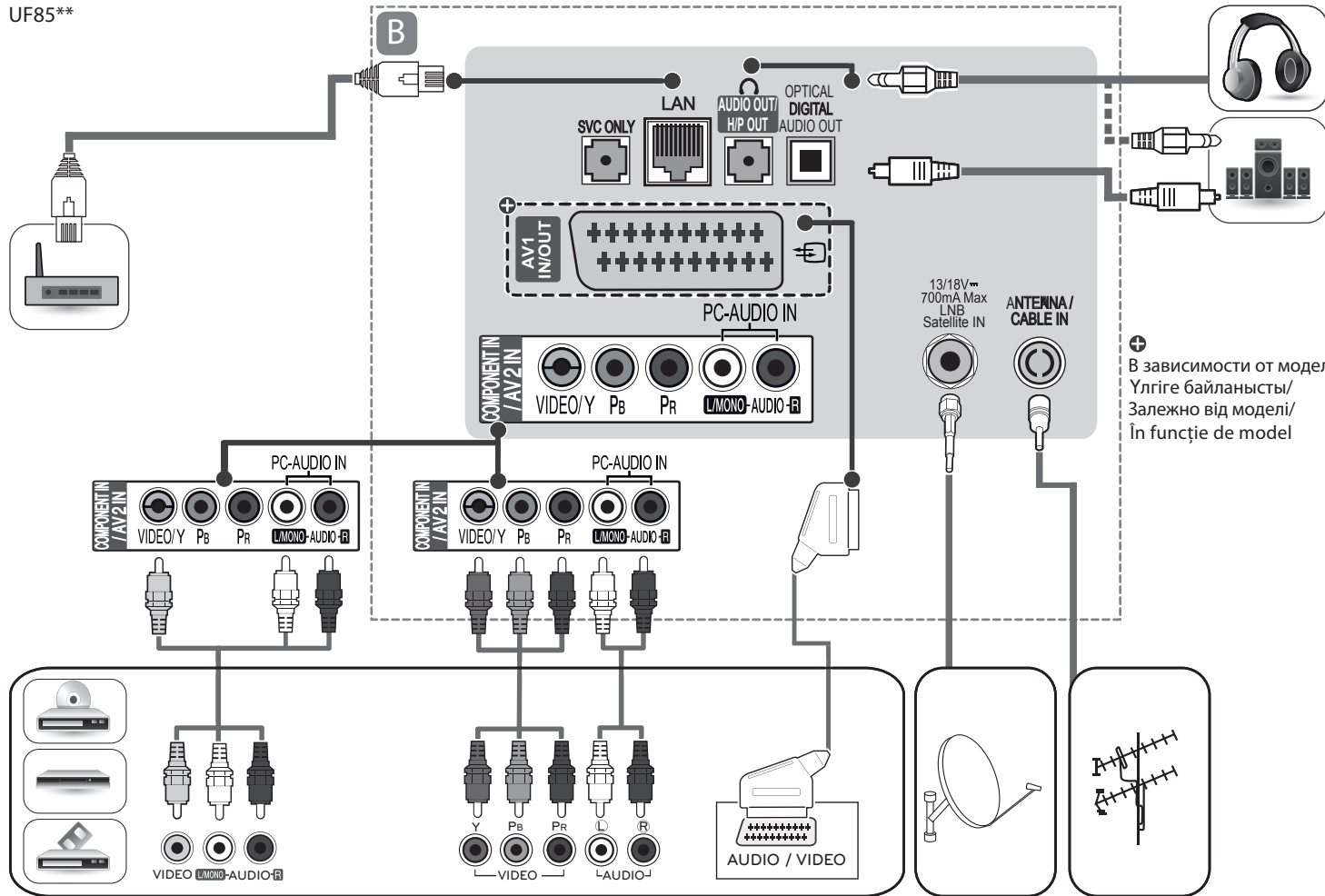

40UF77\*7  
 40UF80\*7  
 43/49/50/55/60/65/70UF77\*\*  
 43/49/50/55/60/65/70UF80\*\*

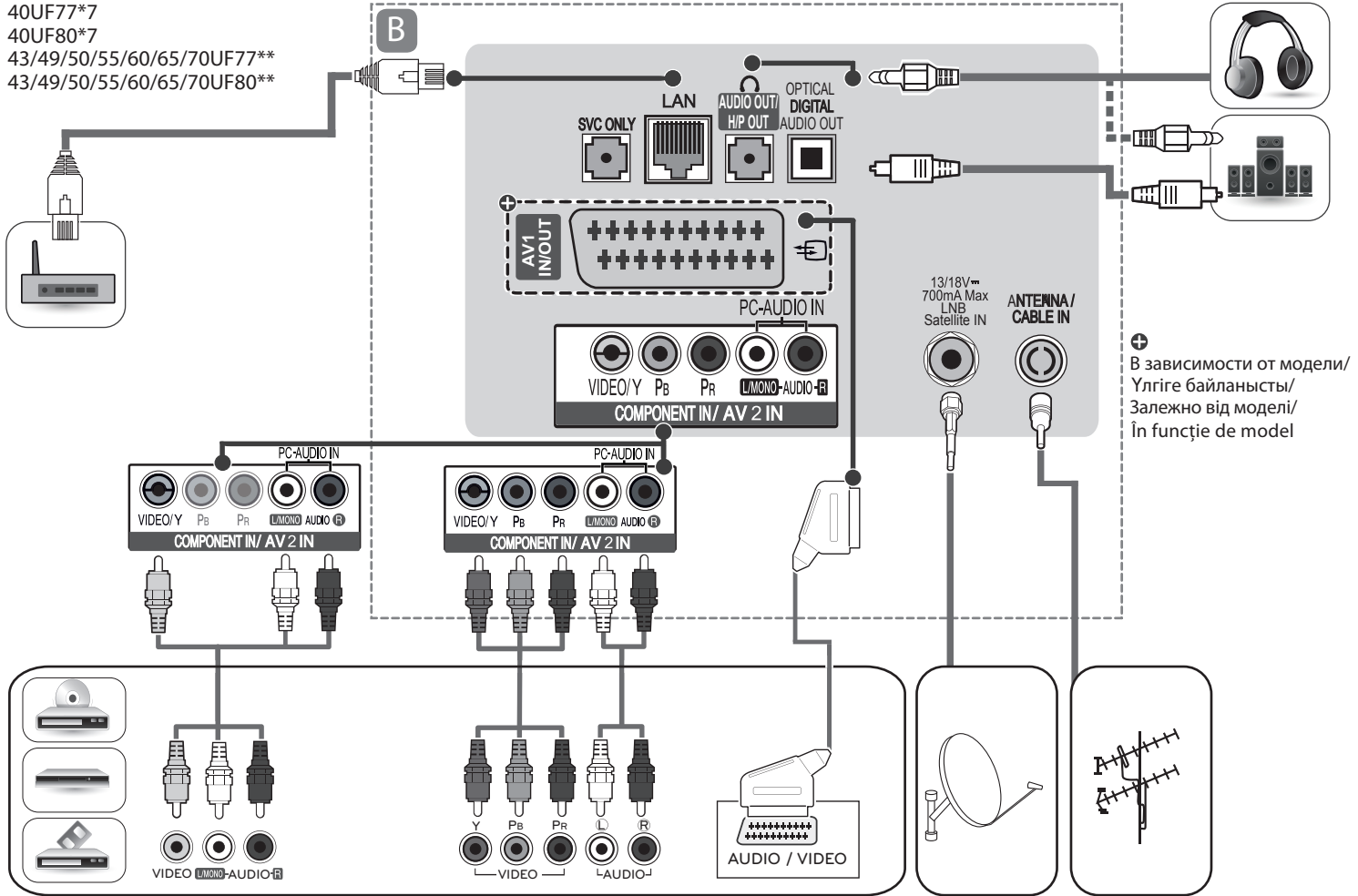

⊕  
 В зависимости от модели/  
 Үлгіге байланысты/  
 Залежно від моделі/  
 În funcție de model

40UF77\*9, 40UF77\*V  
40UF80\*9, 40UF80\*V

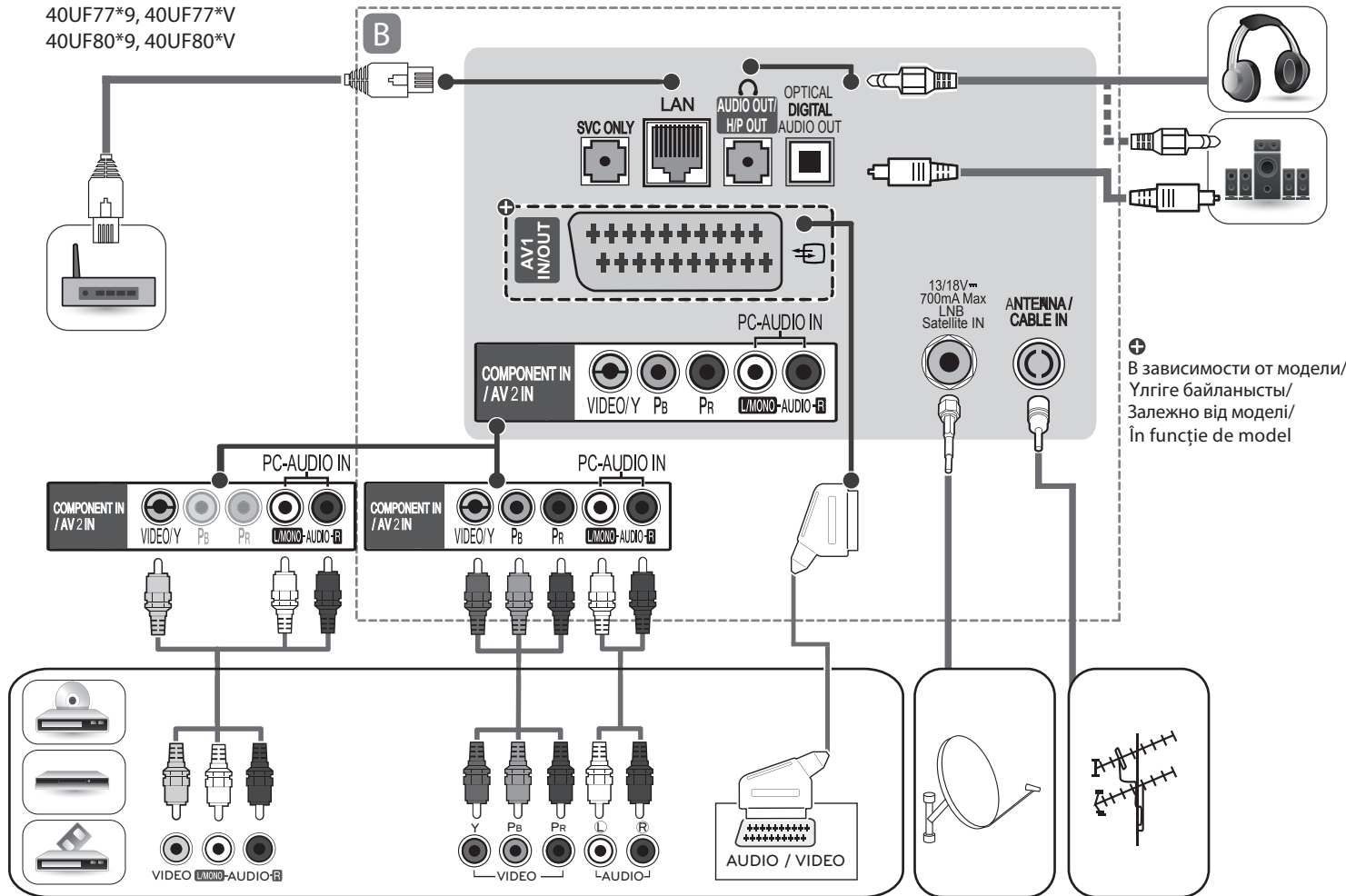

3

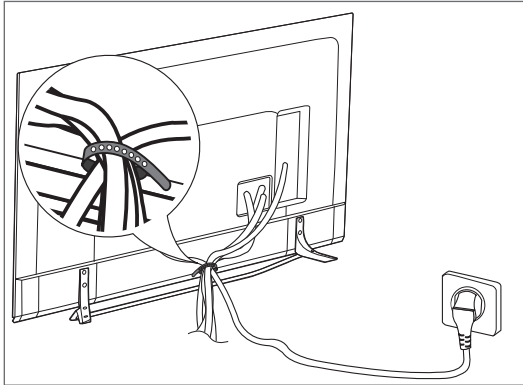

5

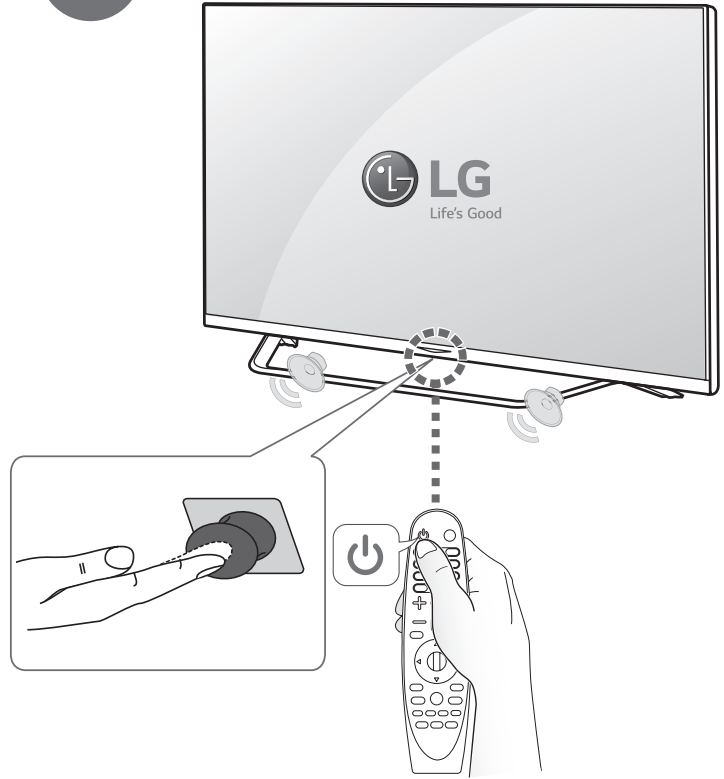

4

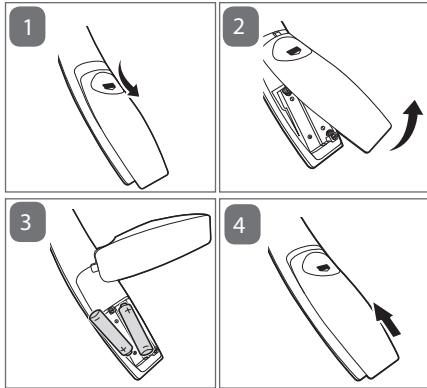





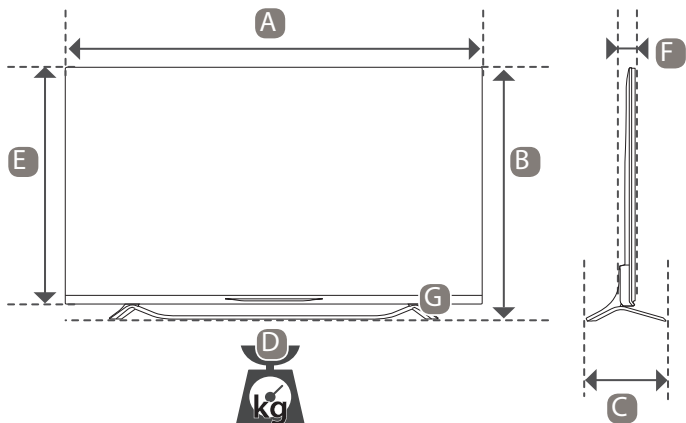

	40UF778V-ZA 40UF7787-ZA 40UF7789-ZA 40UF800V-ZA 40UF8007-ZA 40UF8009-ZA	43UF778V-ZA 43UF7787-ZA 43UF7789-ZA 43UF800V-ZA 43UF8007-ZA 43UF8009-ZA	49UF778V-ZA 49UF7787-ZA 49UF7789-ZA 49UF800V-ZA 49UF8007-ZA 49UF8009-ZA	55UF778V-ZA 55UF7787-ZA 55UF7789-ZA 55UF800V-ZA 55UF8007-ZA 55UF8009-ZA	60UF778V-ZA 60UF7787-ZA 60UF7789-ZA 60UF800V-ZA 60UF8007-ZA 60UF8009-ZA	65UF778V-ZA 65UF7787-ZA 65UF7789-ZA 65UF800V-ZA 65UF8007-ZA 65UF8009-ZA
<b>A</b> x <b>B</b> x <b>C</b> (mm)	906 X 576 X 218	971 X 625 X 218	1104 X 704 X 261	1240 X 781 X 261	1348 X 846 X 273	1460 X 903 X 273
<b>A</b> x <b>E</b> x <b>F</b> (mm)	906 X 524 X 56.7	971 X 570 X 56.4	1104 X 645 X 56.7	1240 X 722 X 56.7	1348 X 782 X 58.5	1460 X 846 X 58.5
<b>D</b> (kg)	10.0	11.4	15.1	18.9	24.4	28.6
<b>D</b> - <b>G</b> (kg)	9.1	10.5	14.0	17.8	23.3	27.0
Требования к электропитанию Електропідприємству шарттары Вимоги до електроживлення Cerințe la rețeaua de alimentare	AC 100 - 240 V ~ 50 / 60 Hz					
Потребляемая мощность (номинальная) Пайдаланылатын қуаты (номиналды) Споживана потужність Putere consumată (nominală)	110 Вт	110 Вт	130 Вт	150 Вт	170 Вт	190 Вт

	70UF771V-ZK 70UF7717-ZK	49UF850V-ZB 49UF8507-ZB 49UF8509-ZB 49UF851V-ZC 49UF8517-ZC 49UF8519-ZC 49UF852V-ZE 49UF8527-ZE 49UF8529-ZE 49UF853V-ZE 49UF8537-ZE	55UF850V-ZB 55UF8507-ZB 55UF8509-ZB 55UF851V-ZC 55UF8517-ZC 55UF8519-ZC 55UF852V-ZE 55UF8527-ZE 55UF8529-ZE 55UF853V-ZE 55UF8537-ZE	60UF850V-ZB 60UF8507-ZB 60UF8509-ZB 60UF851V-ZC 60UF8517-ZC 60UF8519-ZC 60UF852V-ZE 60UF8527-ZE 60UF8529-ZE 60UF853V-ZE 60UF8537-ZE	65UF850V-ZB 65UF8507-ZB 65UF8509-ZB 65UF851V-ZC 65UF8517-ZC 65UF8519-ZC 65UF852V-ZE 65UF8527-ZE 65UF8529-ZE 65UF853V-ZE 65UF8537-ZE
<b>A</b> x <b>B</b> x <b>C</b> (mm)	1572 X 964 X 284	1095.1 X 699 X 260.6	1234.8 X 781.6 X 260.6	1342.6 X 840.3 X 273	1453.7 X 903.3 X 273
<b>A</b> x <b>E</b> x <b>F</b> (mm)	1572 X 909 X 59.7	1095.1 X 649.5 X 51.3	1234.8 X 727.3 X 50.8	1342.6 X 788 X 51.0	1453.7 X 850.5 X 51.6
<b>D</b> (kg)	30.1	17.3	20.4	25.4	32.8
<b>D</b> - <b>G</b> (kg)	28.7	16.2	19.3	24.3	31.3
Требования к электропитанию Электрүтүгүнү шарттары Вимоги до електроживлення Cerințe la rețeaua de alimentare	AC 100 - 240 V ~ 50 / 60 Hz				
Потребляемая мощность (номинальная) Пайдаланылатын куаты (номиналды) Споживана потужність Putere consumată (nominală)	200 Вт	130 Вт	140 Вт	180 Вт	200 Вт

### Данные по энергоэффективности для моделей телевизоров LG

\* Указанные модели телевизоров не имеют «выключенного режима» Для полного отключения телевизора - отсоедините его от сети питания.

Модель	Удельная мощность рабочего режима: Вт/см <sup>2</sup>	Потребляемая мощность изделием в режиме ожидания: Вт	Потребляемая мощность изделием в выключенном режиме	Модель	Удельная мощность рабочего режима: Вт/см <sup>2</sup>	Потребляемая мощность изделием в режиме ожидания: Вт	Потребляемая мощность изделием в выключенном режиме
40UF778V-ZA	0.026	0.3	отсутствует	55UF778V-ZA	0.019	0.3	отсутствует
40UF7787-ZA				55UF7787-ZA			
40UF7789-ZA				55UF7789-ZA			
40UF800V-ZA				55UF800V-ZA			
40UF8007-ZA				55UF8007-ZA			
40UF8009-ZA				55UF8009-ZA			
43UF778V-ZA	0.023	0.3	отсутствует	60UF778V-ZA	0.018	0.3	отсутствует
43UF7787-ZA				60UF7787-ZA			
43UF7789-ZA				60UF7789-ZA			
43UF800V-ZA				60UF800V-ZA			
43UF8007-ZA				60UF8007-ZA			
43UF8009-ZA				60UF8009-ZA			
49UF778V-ZA	0.020	0.3	отсутствует	65UF778V-ZA	0.017	0.3	отсутствует
49UF7787-ZA				65UF7787-ZA			
49UF7789-ZA				65UF7789-ZA			
49UF800V-ZA				65UF800V-ZA			
49UF8007-ZA				65UF8007-ZA			
49UF8009-ZA				65UF8009-ZA			
				70UF771V-ZK	0.016	0.3	отсутствует
				70UF7717-ZK			

Модель	Удельная мощность рабочего режима: Вт/см <sup>2</sup>	Потребляемая мощность изделием в режиме ожидания: Вт	Потребляемая мощность изделием в выключенном режиме	Модель	Удельная мощность рабочего режима: Вт/см <sup>2</sup>	Потребляемая мощность изделием в режиме ожидания: Вт	Потребляемая мощность изделием в выключенном режиме
49UF850V-ZB	0.020	0.3	отсутствует	60UF850V-ZB	0.019	0.3	отсутствует
49UF8507-ZB				60UF8507-ZB			
49UF8509-ZB				60UF8509-ZB			
49UF851V-ZC				60UF851V-ZC			
49UF8517-ZC				60UF8517-ZC			
49UF8519-ZC				60UF8519-ZC			
49UF852V-ZE				60UF852V-ZE			
49UF8527-ZE				60UF8527-ZE			
49UF8529-ZE				60UF8529-ZE			
49UF853V-ZE				60UF853V-ZE			
49UF8537-ZE				60UF8537-ZE			
55UF850V-ZB				0.018			
55UF8507-ZB	65UF8507-ZB						
55UF8509-ZB	65UF8509-ZB						
55UF851V-ZC	65UF851V-ZC						
55UF8517-ZC	65UF8517-ZC						
55UF8519-ZC	65UF8519-ZC						
55UF852V-ZE	65UF852V-ZE						
55UF8527-ZE	65UF8527-ZE						
55UF8529-ZE	65UF8529-ZE						
55UF853V-ZE	65UF853V-ZE						
55UF8537-ZE	65UF8537-ZE						

## РУКОВОДСТВО ПОЛЬЗОВАТЕЛЯ

# Руководство о технике безопасности

LED TV\*

\* В LED-телевизоре LG установлен ЖК-дисплей со светодиодной подсветкой.

Перед началом эксплуатации устройства внимательно прочтите настоящее руководство и сохраните его для будущего использования.

Изготовитель:

ООО «ЛГ Электроникс РУС»

Адрес: 143160, РФ, Московская область, Рузский район,  
с.п. Дороховское, 86-й км. Минского шоссе, д. 9



\* M F L 6 8 7 8 0 1 4 3 \*



032

[www.lg.com](http://www.lg.com)

P/NO : MFL68780143 (1505-REV02)

Напечатано в России

# Правила по технике безопасности



Прежде чем пользоваться устройством, внимательно прочтите данные инструкции по технике безопасности.

## ⚠ ПРЕДУПРЕЖДЕНИЕ!



Не размещайте телевизор и пульт ДУ в следующих местах:

- под воздействием прямых солнечных лучей;
- в местах с повышенной влажностью, например, в ванной комнате;
- вблизи источников тепла, например, печей, обогревателей и др.;
- вблизи кухонных столов или увлажнителей, где на них легко может попасть пар или масло;
- в местах, не защищенных от дождя или ветра;
- вблизи сосудов с водой, например, ваз.

Несоблюдение указанных мер предосторожности может привести к возгоранию, поражению электрическим током, неисправности или деформации устройства.



Не размещайте устройство в местах, где оно может подвергнуться воздействию пыли. Это может привести к пожару.

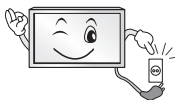

Сетевая вилка служит для отключения устройства. Вилка должна оставаться исправной.



Не прикасайтесь к вилке мокрыми руками. Кроме того, если шнур влажный или покрыт пылью, как следует просушите вилку или сотрите со шнура пыль. Избыточная влага может привести к поражению электрическим током.



Розетка, к которой подключается устройство, должна быть заземлена (кроме незаземляемых устройств). В противном случае, возможно поражение электрическим током или иная травма.



Плотно вставляйте кабель питания в разъем. Если кабель питания вставлен неплотно, может возникнуть пожар.



Кабель питания не должен соприкасаться с такими предметами, как нагреватели. Это может привести к пожару или поражению электрическим током.



Не следует ставить тяжелые предметы или сам телевизор на шнур питания. Это может привести к пожару или поражению электрическим током.



Во избежание попадания дождевой воды по антенному кабелю, его следует вводить снаружи здания в помещение снизу вверх. Попадание воды внутрь устройства может привести к его повреждению и поражению электрическим током.



При монтаже телевизора на стену следует убедиться, что телевизор не висит на кабеле питания и сигнальных кабелях. Это может стать причиной пожара или поражения электрическим током.

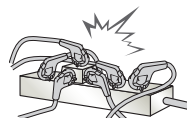

Не подключайте слишком много электрических устройств к одной розетке на несколько потребителей. Это может привести к возгоранию по причине перегрева.

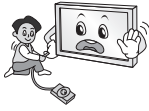

При подключении внешних устройств следите за тем, чтобы телевизор не упал или не опрокинулся. Это может привести к нанесению вам травмы или повреждению телевизора.



Держите влагонепроницаемый упаковочный материал и виниловую упаковку в месте, недоступном для детей. Влагопоглощающий материал может нанести вред при проглатывании. При случайном попадании материала внутрь организма, следует вызвать у пострадавшего рвоту и обратиться в ближайшее медучреждение. Кроме того, виниловая упаковка может привести к удушью. Держите ее в недоступном для детей месте.



Не разрешайте детям забираться или держаться за телевизор. Телевизор может упасть, что может привести к тяжелым травмам.



Утилизируйте использованные батареи должным образом и следите за тем, чтобы дети не проглотили их. Если это произошло, немедленно обратитесь за медицинской помощью.



Когда кабель питания вставлен в розетку, не вставляйте проводник (например, металлическую спицу) в другой конец кабеля. Кроме того, не прикасайтесь к другому концу кабеля питания, когда кабель вставлен в розетку. Возможно поражение электрическим током.



Не размещайте и не храните горючие вещества около устройства. Из-за неосторожного обращения с горючими веществами может возникнуть взрыв или пожар.



Не роняйте внутрь устройства металлические предметы (монеты, заколки для волос, спицы, куски провода и т.п.), а также легковоспламеняющиеся предметы (например, бумагу или спички). Следует внимательно следить за детьми, когда они находятся вблизи устройства. Возможно поражение электрическим током, пожар или иные травмы. Если в устройство попал посторонний предмет, отсоедините кабель питания и обратитесь в сервисный центр.



Не распыляйте воду на устройство и не очищайте его горючими веществами (бензин или растворитель). Возможно поражение электрическим током или пожар.



Не допускайте ударов по устройству и попадания посторонних предметов внутрь устройства, не стучите по экрану. Несоблюдение этих мер предосторожности может привести к нанесению вам травмы или повреждению устройства.



Не прикасайтесь к устройству или антенне во время грозы. Возможно поражение электрическим током.



Не прикасайтесь к стенной розетке в случае утечки газа. Откройте окна и проветрите помещение. Искра может вызвать пожар, и вы можете получить ожог.



Не следует самостоятельно разбирать, ремонтировать и модифицировать устройство. Возможно поражение электрическим током или пожар. Для проверки, калибровки или ремонта устройства обращайтесь в сервисный центр.



Если произойдет что-либо из перечисленного, немедленно отключите устройство от электросети и обратитесь в сервисный центр:

- Устройство было подвергнуто электрическому разряду.
- Устройство было повреждено.
- В устройство попали посторонние предметы.
- Из устройства шел дым или странный запах.

Это может привести к пожару или поражению электрическим током.



Если вы не собираетесь пользоваться устройством в течение длительного времени, отсоедините от него кабель питания. Пыль или влага, могут стать причиной утечки тока и нарушения изоляции, что может привести к пожару или поражению электрическим током.



На устройство не должны попадать капли жидкости или брызги. Нельзя также ставить на него предметы, наполненные жидкостью (например, вазы).

Не устанавливайте это устройство на стену, где оно может быть подвержено воздействию масляных паров (например, на кухне, рядом с плитой). Это может повредить устройство и привести к его падению.



Если в устройство (например, адаптер переменного тока, кабель питания, телевизор) попадет вода или другое вещество, отключите кабель питания и немедленно обратитесь в сервисный центр. В противном случае это может привести к пожару или поражению электрическим током.

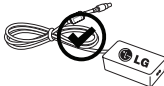

Используйте только одобренные компанией LG Electronics адаптер переменного тока и кабель питания. В противном случае это может привести к пожару, поражению электрическим током, повреждению или деформации устройства.



Никогда не разбирайте адаптер переменного тока и кабель питания. В противном случае это может привести к пожару или поражению электрическим током.

**⚠ ВНИМАНИЕ!**



Установите устройство в месте, где нет радиопомех.



Следует обеспечить достаточное расстояние между наружной антенной и кабелем питания во избежание их соприкосновения даже в случае падения антенны. Это может привести к поражению электрическим током.



Не устанавливайте устройство на неустойчивые полки или наклонные поверхности. Также следует избегать мест, где устройство подвергается вибрациям, или мест с неполной опорой. Несоблюдение указанных мер предосторожности может привести к тому, что устройство упадет или перевернется, что может повлечь за собой нанесение вам травмы или повреждение устройства.

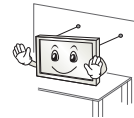

При установке телевизора на подставку нужно предпринять меры по предотвращению его опрокидывания. При несоблюдении указанных мер предосторожности устройство может упасть, что может привести к нанесению вам травмы.

Если требуется закрепить устройство на стене, установите стандартное VESA-крепление для монтажа на стене (дополнительные детали) на его задней панели. При установке устройства на стене с помощью настенного монтажного кронштейна (дополнительные детали) надежно закрепите его во избежание падения устройства.

Используйте только крепления / аксессуары, рекомендованные изготовителем.



Для установки антенны обратиться к квалифицированному специалисту. Самостоятельная установка может привести к пожару или поражению электрическим током.



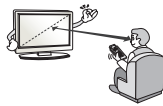

При просмотре телевизора рекомендуется соблюдать расстояние, равное не менее 2—7 диагоналям экрана телевизора. Просмотр телевизора в течение длительного времени может привести к снижению остроты зрения.

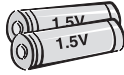

Используйте только указанный тип батарей. Несоблюдение этого требования может привести к повреждению пульта ДУ.

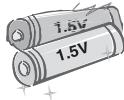

Не используйте новые батареи вместе со старыми. Это может привести к перегреву и протечкам батарей.

Элементы питания не должны подвергаться нагреву от прямых солнечных лучей, огня или электрических обогревателей.

Не вставляйте неперезаряжаемые элементы питания в зарядное устройство.



Между пультом ДУ и датчиком не должно быть никаких предметов.



Сигнал от пульта ДУ может быть подавлен солнечным светом или другим источником яркого света. В этом случае в комнате следует сделать свет менее ярким.

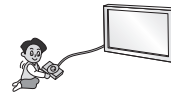

При подключении внешних устройств, таких как игровые консоли, убедитесь в том, что подключаемые кабели имеют достаточную длину. Иначе устройство может упасть, что приведет к нанесению вам травмы или повреждению устройства.



Не следует включать/выключать телевизор, подсоединяя или отсоединяя вилку от настенной розетки (не используйте вилку для включения). Это может стать причиной механического отказа или поражения электрическим током.

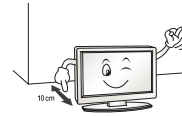

Соблюдайте инструкции по установке, приведенные далее, чтобы предотвратить перегрев устройства:

- Расстояние между телевизором и стеной должно быть не менее 10 см.
- Не устанавливайте устройство в местах без вентиляции (например, на книжной полке или в серванте).
- Не устанавливайте устройство на ковёр или подушку.
- Убедитесь в том, что вентиляционные отверстия не закрыты скатертью или шторой.

В противном случае, может произойти возгорание.

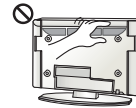

Не прикасайтесь к вентиляционным отверстиям при просмотре телевизора в течение долгого времени, поскольку они могут сильно нагреться. Это не влияет на работу или производительность устройства.

Периодически осматривайте кабель устройства и в случае видимого износа или повреждения выньте его из розетки и замените на кабель, рекомендованный авторизованным специалистом по обслуживанию.

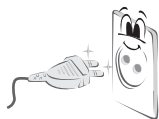

Не допускайте скопления пыли на контактах разъемов или на розетке. Это может привести к пожару.



Не допускайте физического или механического воздействия на шнур электропитания, а именно перекручивания, завязывания, перегибания шнура. Не зажимайте шнур дверью и не наступайте на него. Обращайте особое внимание на вилки, настенные розетки и точки соединения провода с устройством.



Не нажимайте сильно на панель рукой или острым предметом (гвоздем, карандашом или ручкой). Не царапайте панель.



Старайтесь не прикасаться к экрану и не держат на нем пальцы в течение продолжительного периода времени. Это может вызвать временные искажения на экране.



При чистке устройства и его компонентов, сначала, отсоедините вилку шнура питания от розетки, а затем протрите устройство мягкой тканью. Применение избыточных усилий может привести к появлению царапин или обесцвечиванию поверхности. Не распыляйте воду и не протирайте устройство мокрой тканью. Никогда не пользуйтесь очистителями для стекол, автомобильными или промышленными полиролями, абразивными средствами или воском, бензолом, спиртом и т. п., которые могут повредить устройство и его панель. Несоблюдение указанных мер предосторожности может привести к возгоранию, поражению электрическим током или повреждению устройства (деформации, коррозии или поломке).

Если устройство подключено к розетке переменного тока, оно не отключается от источника питания переменного тока, даже при выключении с помощью переключателя питания.



Отключая прибор от электрической розетки, беритесь рукой за вилку.

Отсоединение проводов внутри кабеля может привести к возгоранию.



При перемещении устройства сначала убедитесь в том, что оно отключено от сети. Затем отсоедините кабели питания, антенные кабели и остальные подключаемые кабели. Телевизор или кабель питания могут быть повреждены, что может создать опасность возгорания или поражения электрическим током.



Перемещение или распаковку устройства следует производить двум людям, т.к. оно тяжелое. Иначе возможно получение травмы.



Раз в год отдавайте устройство в сервисный центр для чистки его внутренних частей. Накопившаяся пыль может привести к механическому повреждению.



Любое обслуживание должны производить квалифицированные специалисты. Обслуживание требуется, когда устройство было повреждено каким-либо образом (поврежден кабель питания или вилка, пролита жидкость, внутрь попал посторонний предмет, устройство пострадало от дождя или влаги, устройство не работает должным образом, или его уронили).

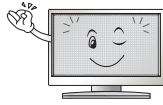

Если устройство кажется холодным на ощупь, при его включении возможно небольшое мерцание. Это нормальное явление, с устройством все в порядке.



ЖК-панель — это высокотехнологичное изделие с матрицей с разрешением от 2 до 6 миллионов пикселей. На панели могут появляться мелкие черные точки и/или яркие цветные точки (красные, синие или зеленые) размером 1 ppp. Это не является неисправностью и не влияет на производительность и надежность устройства.

Эта проблема также встречается в сторонних продуктах и не является поводом для обмена или денежного возмещения (денежной компенсации).



В зависимости от места просмотра (слева/справа/сверху/снизу) яркость и цветность панели может изменяться.

Этот происходит ввиду особенностей строения панели. Это не связано с производительностью устройства и не является неисправностью.



Отображение неподвижного изображения (например, логотипа вещаемого канала, экранного меню, сцены из видеоигры) в течение длительного времени может привести к повреждению экрана и появлению остаточного изображения. Настоящая гарантия на устройство не распространяется на появление остаточного изображения.

Не допускайте отображения статичного изображения в течение длительного времени (двух и более часов для ЖК-телевизоров, одного и более часов для плазменных телевизоров).

Кроме того, остаточное изображение по краям экрана может появиться при просмотре изображения в формате 4:3 в течение длительного периода времени.

Эта проблема также встречается в сторонних продуктах, и не является поводом для обмена или денежного возмещения.

### Звуки, издаваемые устройством

Треск: который можно услышать при просмотре или выключении телевизора, вызван тепловым сжатием пластика в результате изменения температуры и влажности. Данный шум является обычным явлением при использовании продуктов, подверженных температурной деформации.

Гудение электрической цепи/жужжание панели: из высокоскоростной коммутационной схемы устройства может исходить тихий шум, образованный при прохождении большого тока, необходимого для работы устройства. Это зависит от устройства. Данный звук не влияет на работу и надежность продукта.

Не используйте электроизделия высокого напряжения вблизи телевизора (например, электрическую мухобойку). В результате устройство может быть повреждено.

## Просмотр в трехмерном режиме (3D) (только для моделей с поддержкой 3D)

### ! ПРЕДУПРЕЖДЕНИЕ!

#### Условия просмотра

- Время просмотра
  - При просмотре 3D каждый час следует делать 5—15-минутные перерывы. Просмотр 3D в течение длительного времени может стать причиной головной боли, головокружения, усталости или дискомфорта.

#### Люди, подверженные припадкам от светового воздействия или имеющие хронические заболевания

- Некоторые зрители могут испытывать припадки или другие симптомы в результате воздействия импульсов света или определенного его сочетания в 3D.
- Не следует смотреть 3D-видео, если чувствуется тошнота, при беременности и / или хронических заболеваниях, таких как эпилепсия, расстройство сердечной деятельности или при проблемах с давлением и т.д.
- 3D не рекомендуется к просмотру людям со стереослепотой или стереоаномалиями. Может появиться двойное изображение или дискомфорт.
- В случае страбизма (косоглазие), амблиопии (пониженное зрение) или астигматизма могут возникнуть сложности в распознавании глубины, может быстро наступать усталость из-за двоения изображения. Рекомендуется делать более частые перерывы.
- Если зрение левым и правым глазом различается, то перед просмотром 3D следует пройти осмотр у окулиста.

#### Симптомы, при которых требуется прекратить просмотр 3D или сделать перерыв

- Не следует смотреть 3D при усталости от недостатка сна, переутомлении или опьянении.
- В этом случае следует прекратить просмотр 3D и отдохнуть, чтобы данные симптомы прошли.
  - Если симптомы сохраняются, то следует обратиться к врачу. Симптомы включают головную боль, боль в глазах, головокружение, тошноту, сердцебиение, расфокусировку изображения, дискомфорт, двоение изображения, зрительный дискомфорт и усталость.

### ! ВНИМАНИЕ!

#### Условия просмотра

- Расстояние просмотра
  - При просмотре 3D-видео рекомендуется находиться на расстоянии не менее двух диагоналей экрана от телевизора. Если при просмотре 3D-видео вы чувствуете дискомфорт, отодвиньтесь от телевизора дальше.

#### Возраст зрителей

- Младенцы/дети
  - Просмотр 3 детьми до 6 лет запрещен.
  - Дети до 10 лет, поскольку их зрение развивается, имеют повышенную восприимчивость и перевозбуждаются (например, пытаются дотронуться до экрана или прыгнуть в него). Просмотр 3D детьми должен строго контролироваться.
  - У детей более выражена бинокулярная диспаратность 3D, чем у взрослых, поскольку расстояние между глазами у них меньше. Таким образом, одно и то же стереоизображение для них выглядит более глубоким, чем для взрослых.
- Подростки
  - Подростки до 19 лет могут иметь повышенную чувствительность из-за световой стимуляции 3D. Рекомендуем им воздерживаться от длительного просмотра 3D в состоянии усталости.
- Пожилые люди
  - Для пожилых людей стереозэффект 3D может быть менее выражен, чем для молодых. Не следует располагаться к телевизору ближе, чем рекомендуется.

#### Меры предосторожности при использовании 3D-очков

- Убедитесь в том, что вы используете 3D-очки производства LG. Иначе качественное отображение 3D-видео может не обеспечиваться.
- Не используйте 3D-очки вместо очков для коррекции зрения, солнечных очков и защитных очков.
- Применение модифицированных 3D-очков может привести к напряжению зрения или искажению изображения.
- Не подвергайте 3D-очки воздействию чрезвычайно высоких или низких температур. Это может привести к их деформации.
- 3D-очки легко сломать или поцарапать. Используйте только чистую мягкую ткань для очистки линз. Не царапайте поверхность линз 3D-очков острыми предметами и не очищайте их химическими веществами.

# Подготовка

## ! ПРИМЕЧАНИЕ

- При первом включении нового телевизора, после приобретения, инициализация телевизора может занять несколько минут.
- Приведенное изображение может отличаться от вашего телевизора.
- Экранное меню вашего телевизора может незначительно отличаться от изображенного на рисунке.
- Доступные меню и параметры могут отличаться в зависимости от используемого источника входа или модели устройства.
- Функции устройства могут быть изменены без уведомления в дальнейшем.
- Для снижения энергопотребления переключайте телевизор в режим ожидания. Если вы не намереваетесь использовать устройство в течение длительного времени, следует выключить его из розетки для снижения рисков возгорания и потребления энергии.
- Энергопотребление во время использования может быть значительно снижено путем уменьшения яркости и подстветки изображения на экране.
- Комплектация устройства может отличаться в зависимости от модели.
- Спецификации устройства или содержание данного руководства может изменяться без предварительного уведомления ввиду модернизации функций устройства.
- Для обеспечения оптимального соединения кабели HDMI и USB-устройства должны иметь корпус разъема толщиной не более 10 мм и шириной не более 18 мм. Используйте удлинитель, который поддерживает USB 2.0, если кабель USB или флэш-накопитель USB не вставляется в порт USB на вашем телевизоре.

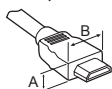

\*A ≤ 10 мм

\*B ≤ 18 мм

- Используйте сертифицированный кабель с логотипом HDMI.
- При использовании не сертифицированного кабеля HDMI экран может отображаться неправильно, или может возникнуть ошибка подключения. (Рекомендуемые типы кабелей HDMI)
  - Высокоскоростной HDMI™-кабель (3 мм или короче)
  - Высокоскоростной HDMI™-кабель с Ethernet (3 мм или короче)

## ⚠ ВНИМАНИЕ!

- Для обеспечения безопасности и продолжительного срока службы устройства не используйте детали, не одобренные изготовителем.
- Какие-либо повреждения или ущерб, вызванные использованием деталей не одобренных производителем, не являются гарантийным случаем.
- На экране некоторых моделей может быть ТОНКАЯ ПЛЁНКА - НЕ ОТКЛЕИВАЙТЕ ЕЁ.
- Не пытайтесь снять панель при помощи пальцев или каких-либо инструментов. В противном случае это может привести к повреждению устройства. (Только для UF95\*\*)

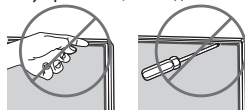

- При подсоединении подставки к телевизору положите его экраном вниз на мягкую плоскую поверхность, чтобы предотвратить появление царапин.
- Убедитесь в том, что винты правильно установлены и хорошо затянуты. (Если они не будут надежно затянуты, телевизор может наклониться вперед после установки.) Не затягивайте винты слишком сильно; в противном случае они могут быть повреждены и затянуты неправильно.

## Принадлежности, приобретаемые отдельно

Отдельные элементы каталога могут быть изменены или модифицированы без уведомления. Для приобретения этих принадлежностей обратитесь к дилеру. Данные устройства работают только с совместимыми моделями. Название модели или ее конструкция может изменяться в зависимости от функциональных обновлений, решения производителя или от его политики.

(В зависимости от модели)

<b>AG-F***</b> 3D-очки	<b>AN-MR600</b> Пульт ДУ Magic	<b>AG-F***DP</b> Очки Dual Play
<b>AN-VC550</b> Смарт камера	Саундбар LG	

## Обслуживание

### Очистка телевизора

Для сохранения превосходного качества изображения и длительного срока службы продукта необходимо регулярно чистить телевизор.

- Перед очисткой телевизора выключите питание и отключите шнур питания и другие кабели.
- Если телевизор не используется в течение длительного времени, отключите шнур питания от розетки, чтобы избежать повреждения из-за разряда молнии или скачка напряжения.

### Экран, панель, корпус и основание

Для удаления пыли или незначительных загрязнений используйте сухую, чистую и мягкую ткань.

Для удаления значительных загрязнений протирайте поверхность мягкой тканью, смоченной в чистой воде или мягком растворе моющего средства. После этого сразу же протрите экран и рамку сухой тканью.

- Всегда избегайте касания экрана, так как это может привести к его повреждению.
- Не нажимайте, не трите и не бейте по поверхности ногтями или острыми предметами, так как это может привести к появлению царапин на экране и искажению изображения.
- Не используйте химические вещества, так как это может привести к повреждению поверхности.
- Не наносите жидкость непосредственно на поверхность. При попадании воды внутрь корпуса телевизора существует риск возникновения пожара, поражения электрическим током и неисправности.

### Кабель питания

Регулярно очищайте шнур питания от накопившейся пыли или грязи.

## Поднятие и перемещение

Перед перемещением или поднятием телевизора ознакомьтесь со следующими инструкциями во избежание повреждения и для обеспечения безопасной транспортировки независимо от типа и размера телевизора.

- Телевизор предпочтительно перемещать в оригинальной коробке или упаковочном материале.
- Перед перемещением или поднятием телевизора отключите кабель питания и все остальные кабели.
- Во избежание царапин, когда вы держите телевизор, экран должен быть направлен в сторону от вас.



- Крепко удерживайте верхнюю и нижнюю части корпуса телевизора. Не дотрагивайтесь до прозрачной части, динамика или области решетки динамика.

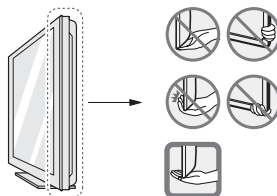

- Большой телевизор должны переносить не менее 2-х человек.
- При транспортировке телевизора в руках удерживайте его, как показано на следующем рисунке.

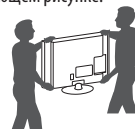

- При транспортировке не подвергайте телевизор тряске или избыточной вибрации.
- При транспортировке держите телевизор вертикально, не ставьте его на бок и не наклоняйте влево или вправо.
- Не оказывайте чрезмерного давления на каркас рамы, ведущего к ее сгибанию / деформации, так как это может привести к повреждению экрана.
- При обращении с телевизором будьте осторожны, чтобы не повредить кнопку-джойстик, выступающую из корпуса.

### ⚠ ВНИМАНИЕ!

- Избегайте касания экрана, так как это может привести к его повреждению.
- Не перемещайте телевизор за держатели для кабелей, т.к. они могут порваться, что может привести к травмам и повреждениям телевизора.

# Использование кнопки-джойстика

(Приведенное изображение может отличаться от вашего телевизора.)

Возможность легко управлять функциями телевизора с помощью кнопки-джойстика, сдвигая ее вверх, вниз, влево или вправо.

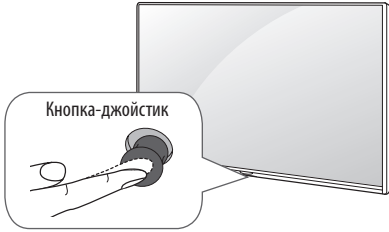

## Основные функции

	Включение питания	Когда телевизор выключен, нажмите пальцем кнопку-джойстик один раз и отпустите ее.
	Выключение питания	Когда телевизор включен, нажмите и удерживайте пальцем кнопку-джойстик в течение нескольких секунд, затем отпустите ее. Все запущенные приложения будут закрыты, а любые текущие записи будут остановлены.
	Управление громкостью	Сдвигая пальцем кнопку-джойстик влево или вправо, можно регулировать уровень громкости звука.
	Переключение ТВ каналов	Сдвигая пальцем кнопку-джойстик вверх или вниз, можно выбирать программы из списка сохраненных программ.

## Настройка меню

Когда телевизор включен, нажмите кнопку-джойстик один раз. Можно настраивать элементы меню сдвигая кнопку-джойстик вверх, вниз, влево или вправо.

	Выключение питания телевизора.
	Закрытие окон просмотра на экране и возврат к просмотру ТВ.
	Изменение источника входного сигнала.
	Доступ к быстрым настройкам.

## ПРИМЕЧАНИЕ

- Сдвигая пальцем кнопку-джойстик вверх, вниз, влево или вправо, будьте внимательны и не нажимайте на кнопку. Если нажать кнопку-джойстик, невозможно будет выполнить настройку уровня громкости и сохранить программы.

## Установка на столе

(Приведенное изображение может отличаться от вашего телевизора.)

1 Поднимите и вертикально установите телевизор на столе.

- Оставьте зазор минимум 10 см от стены для достаточной вентиляции.

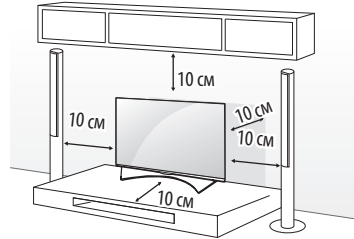

2 Подключите шнур питания к розетке.

## ВНИМАНИЕ!

- Не размещайте телевизор вблизи источников тепла, так как это может привести к пожару или другим повреждениям.

## Использование системы безопасности Kensington

(этот компонент доступен не для всех моделей.)

- Приведенное изображение может отличаться от вашего телевизора.

Разъем системы безопасности Kensington находится на задней крышке телевизора. Дополнительная информация об установке и использовании приведена в руководстве к системе безопасности Kensington или на сайте <http://www.kensington.com>. Проведение кабеля системы безопасности Kensington через телевизор и отверстие в столе.

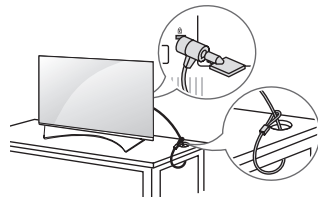

## Закрепление телевизора на стене

(этот компонент доступен не для всех моделей.)

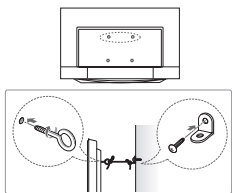

- 1 Вставьте и затяните болты с ушками или болты кронштейнов ТВ на задней панели телевизора.
  - Если в местах для болтов с ушками уже установлены другие болты, то сначала вывинтите их.
- 2 Закрепите кронштейны на стене с помощью болтов. Совместите кронштейн и болты с ушками на задней панели телевизора.
- 3 Крепким шнуром надежно привяжите болты с ушками к кронштейнам. Убедитесь в том, что шнур расположен горизонтально.

### ⚠ ВНИМАНИЕ!

- Следите за тем, чтобы дети не забирались и не висели на телевизоре.

### ! ПРИМЕЧАНИЕ

- Используйте платформу или шкаф достаточно большой и прочный, чтобы выдержать вес устройства.
- Кронштейны, винты и шнуры не входят в комплект поставки. Дополнительные аксессуары можно приобрести у местного дилера.

## Крепление на стене

Осторожно прикрепите настенный кронштейн (приобретаемый отдельно) к задней части телевизора и прикрепите его к прочной стене перпендикулярно полу. Для монтажа телевизора на стены из других строительных материалов обращайтесь к квалифицированным специалистам. Компания LG рекомендует вызывать квалифицированного мастера для крепления телевизора к стене. Рекомендуется использовать кронштейн для настенного крепления LG. Кронштейн для настенного крепления LG обеспечивает удобство настройки положения с подключенными кабелями. Если вы используете кронштейн для настенного крепления другого производителя, рекомендуется использовать кронштейн, который обеспечивает надежное крепление устройства на стене и наличие достаточного места за устройством, для удобного подсоединения всех внешних устройств. Рекомендуется подключать все кабели до установки фиксированных настенных креплений.

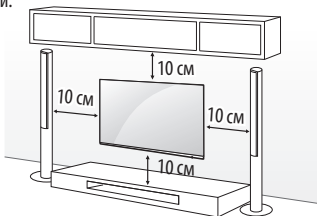

Убедитесь в том, что винты и настенный кронштейн отвечают стандартам VESA. В следующей таблице приведены стандартные габариты для комплектов настенного крепления.

## Принадлежности, приобретаемые отдельно (кронштейн для настенного крепления)

Модель	43UF69**	49UF69**
	40/43UF77**	49/55UF77**
	40/43UF80**	49/55UF80**
		49/55UF85**
		55UF86**
		55UF95**
		55UG87**
VESA (mm) (A x B)	200 x 200	300 x 300
Стандартный винт	M6	M6
Количество винтов	4	4
Кронштейн для настенного крепления	LSW240B MSW240	LSW350B MSW240
Модель	60/65UF77**	70/79UF77**
	60/65UF80**	
	60/65UF85**	
	65UF86**	
	65UF95**	
	65UG87**	
VESA (mm) (A x B)	300 x 300	600 x 400
Стандартный винт	M6	M8
Количество винтов	4	4
Кронштейн для настенного крепления	LSW350B	LSW640B

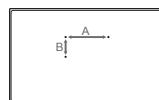

### ⚠ ВНИМАНИЕ!

- Перед перемещением и установкой телевизора отключите кабель питания. Несоблюдение этого правила может привести к поражению электрическим током.
- Отсоедините подставку перед установкой настенного крепления телевизора, выполнив процедуру подсоединения подставки в обратном порядке.
- Установка телевизора на потолок или наклонную стену может привести к его падению и получению травмы. Следует использовать одобренный кронштейн LG для настенного крепления и обратиться к местному дилеру или квалифицированному специалисту.
- Не заворачивайте винты с избыточной силой, т.к. это может привести к повреждению телевизора и потере гарантии.
- Следует использовать винты и настенные крепления, отвечающие стандарту VESA. Гарантия не распространяется на повреждения или травмы, полученные в результате неправильного использования или использования неправильных аксессуаров.



**! ПРИМЕЧАНИЕ**

- Следует использовать винты, указанные в спецификации для винтов стандарта VESA.
- Комплект кронштейна для настенного крепления снабжается инструкцией по монтажу и необходимыми комплектующими.
- Настенный кронштейн является дополнительным аксессуаром. Дополнительные аксессуары можно приобрести у местного дилера.
- Длина винтов может зависеть от кронштейна для настенного крепления. Убедитесь в том, что винты имеют соответствующую длину.
- Дополнительная информация приведена в руководстве к кронштейну для настенного крепления.
- При установке устройства для настенного монтажа используйте защитную заглушку. Заглушка защитит отверстие от скапливания пыли и загрязнений. (Только если предоставлен элемент, приведенный в следующей форме)

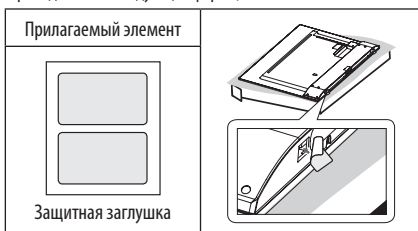

- При креплении телевизора к кронштейну для настенного крепления другого производителя вставьте фигурные шайбы настенного крепления в отверстия для крепления телевизора к стене для сохранения его вертикального положения. (Только если предоставлен элемент, приведенный в следующей форме)

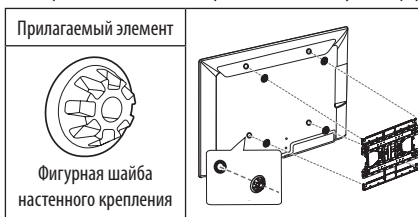

- В зависимости от типа подставки используйте плоский инструмент для снятия заглушек крепления подставки, как показано на рисунке ниже. (например, плоскую отвертку). (Только для подставок, как изображено ниже)

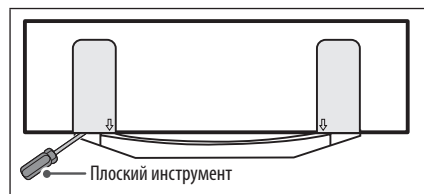
**Подключение внешних устройств****! ВНИМАНИЕ!****ПОДКЛЮЧЕНИЕ ВНЕШНИХ УСТРОЙСТВ**

Убедитесь в том, что розетки, в которые вставлены кабели питания внешних устройств и телевизора заземлены.

**ПЕРЕД ПОДКЛЮЧЕНИЕМ НЕОБХОДИМО ОБЕСТОЧИТЬ ВСЕ ПОДКЛЮЧАЕМЫЕ УСТРОЙСТВА И ТЕЛЕВИЗОР! ОТКЛЮЧИТЕ АНТЕННУ ОТ ТЕЛЕВИЗОРА!**

Подключите сигнальные кабели от внешних устройств к телевизору, а затем подключите все устройства к электросети. Обязательно используйте антенный изолятор (входит в комплект поставки в зависимости от модели) для подключения антенного кабеля.

**НИ В КОЕМ СЛУЧАЕ НЕ ВКЛЮЧАЙТЕ ТЕЛЕВИЗОР И ПОДКЛЮЧАЕМЫЕ УСТРОЙСТВА В ЭЛЕКТРОСЕТЬ ДО ТЕХ ПОР,**

**ПОКА НЕ ЗАКОНЧИЛИ ПОДСОЕДИНЯТЬ К НЕМУ СИГНАЛЬНЫЕ КАБЕЛИ. ЭТО МОЖЕТ ПРИВЕСТИ К ПОВРЕЖДЕНИЮ ТЕЛЕВИЗОРА И ПОДКЛЮЧАЕМЫХ УСТРОЙСТВ.**

Помните, что электропроводка помещения, где планируется эксплуатировать телевизор должна соответствовать требованиям СНиП 3.05.06-85.

Подключите к телевизору различные внешние устройства и переключайте режимы источников для выбора внешнего устройства. Для получения дополнительной информации о подключении внешнего устройства см. руководства пользователя каждого устройства.

Допустимо подключение следующих внешних устройств: ресиверов HD, DVD-проигрывателей, видеомагнитофонов, аудиосистем, устройств хранения данных USB, ПК, игровых приставок и других внешних устройств.

**! ПРИМЕЧАНИЕ**

- Процесс подключения внешнего устройства отличается в зависимости от модели.
- Подключите внешние устройства независимо от порядка расположения разъемов телевизора.
- При записи телевизионной передачи с помощью устройства записи DVD или видеомагнитофона проверьте, что входной телевизионный сигнал поступает на вход телевизора через устройство записи DVD или видеомагнитофон. Для получения дополнительной информации о записи см. руководство пользователя подключенного устройства.
- Инструкции по эксплуатации см. в документации внешнего устройства.
- При подключении к телевизору игровой приставки используйте кабель, который поставляется в комплекте игровой приставки.
- В режиме РС (ПК) может наблюдаться шум, из-за выбранного разрешения, частоты вертикальной развертки, контрастности или яркости. При возникновении помех выберите для выхода РС (ПК) другое разрешение, измените частоту обновления или отрегулируйте яркость и контрастность в меню ЭКРАН так, чтобы изображение стало четким.

- В режиме РС (ПК) некоторые настройки разрешения экрана могут не работать должным образом в зависимости от видеокарты.
- При воспроизведении материалов в формате Ultra HD с компьютера видео- и аудиопоток могут попеременно прерываться, в зависимости от производительности вашего компьютера. (В зависимости от модели)

## Подключение антенны

Подключите телевизионный антенный кабель (75 Ω) к входному гнезду в ТВ (Antenna/Cable).

- Для подключения нескольких телевизоров используйте антенный разветвитель.
- Если присутствуют помехи и Вы используете личную антенну, сориентируйте её в направлении на ТВ вышку.
- При плохом качестве изображения правильно установите усилитель сигнала, чтобы обеспечить изображение более высокого качества.
- Антенный кабель, усилитель и разветвитель в комплект поставки не входят.
- Поддерживаемый формат цифрового аудио: MPEG, Dolby Digital, Dolby Digital Plus, HE-AAC
- В странах, где официально отсутствует телевидение ULTRA HD, этот телевизор не может напрямую получать сигналы вещания ULTRA HD. (В зависимости от модели)

## Подключение спутниковой тарелки

(Только для моделей с поддержкой спутникового ТВ)

Подключите кабель от спутниковой тарелки (75 Ω), или к специальной спутниковой розетке с проходом по питанию.

## Подключение с помощью Euro SCART

(В зависимости от модели)

Для передачи аналоговых видео- и аудиосигналов от внешнего устройства на телевизор. Подключите телевизор к внешнему устройству с помощью кабеля Euro Scart.

Текущий режим ввода \ Тип выхода	AV1 (ТВ-выход <sup>1</sup> )
Цифровое ТВ	Цифровое ТВ
Аналоговое ТВ, AV	Аналоговое ТВ
Компонентный	
HDMI	

1 ТВ-выход : Вывод аналогового или цифрового ТВ-сигнала.

- Используемый кабель SCART должен иметь защиту сигнала.
- При просмотре цифрового ТВ в режиме 3D-изображения только выходные сигналы 2D могут выводиться через кабель SCART. (Только для моделей с поддержкой 3D)
- При использовании на цифровом ТВ функции Time Machine (в зависимости от страны) выходные сигналы ТВ не могут выводиться через кабель SCART.

## Подключение CAM (CI) - модуля

(В зависимости от модели)

Просмотр закодированных (платных) каналов в режиме цифрового ТВ.

- Проверьте, правильно ли установлен CAM (CI) - модуль в разъем PCMCIA. Неправильная установка модуля может привести к повреждению CAM (CI) - модуля и разъема PCMCIA.
- Если в телевизоре отсутствуют видеозображение и звук при подключенном CI+ CAM - модуль, свяжитесь с оператором клиентской службы наземного/кабельного/спутникового вещания.

## Подключение USB

Некоторые концентраторы USB могут не работать. Если USB - устройство, подключенное с помощью концентратора USB, не обнаружено, подсоедините его непосредственно к порту USB на телевизоре.

## Другие подключения

Подключите телевизор к внешнему устройству. Для получения наилучшего качества изображения и звука подключите телевизор к внешнему устройству HDMI-кабелем. Не все кабели входят в комплект поставки.

•  →  →  → **Экран** → **HDMI ULTRA HD Deep Colour**

- **Вкл.** : Поддержка 4K @ 50/60 Гц (4:4:4, 4:2:2, 4:2:0)

- **Выкл.** : Поддержка 4K @ 50/60 Гц (4:2:0)

Если устройство, подключенное к порту Ввод, также поддерживает ULTRA HD Deep Colour, изображение может быть четче. Но если устройство его не поддерживает, изображение может быть искажено. В таком случае подключите устройство к другому порту HDMI или **Выкл.** параметр **HDMI ULTRA HD Deep Colour** в настройках ТВ.

(Данная функция поддерживается на определенных моделях, поддерживающих технологию ULTRA HD Deep Colour.)

# Пульт дистанционного управления (пульт ДУ)

Описания в данном руководстве относятся к кнопкам на пульте ДУ. Внимательно прочитайте настоящее руководство и правильно используйте пульт ДУ с телевизором.

Чтобы заменить батареи, откройте крышку батарейного отсека, замените батареи (1,5 В AAA) с учётом ⊕ и ⊖, указанных на маркировке в отсеке, и закройте крышку отсека. Для извлечения батарей выполните действия по их установке в обратном порядке.

## ⚠ ВНИМАНИЕ!

- Не используйте новые батареи вместе со старыми, это может вызвать повреждение пульта ДУ.
- Комплектация ТВ различными пультами ДУ, в зависимости от модели и страны.

Направляйте пульт ДУ на телевизор.

(В зависимости от модели)

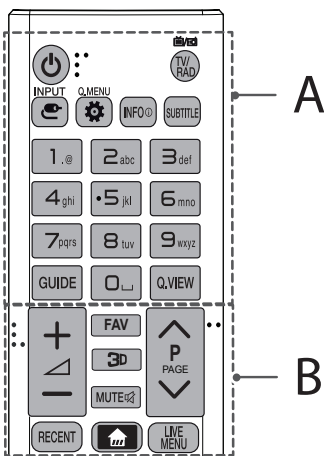

## A

**⏻ (ПИТАНИЕ)** Включение и выключение телевизора.

**↶ INPUT** (Вход) Изменение источника входного сигнала.

**Q. MENU / ⚙ (Быстрые настройки)** Доступ к быстрым настройкам.

**INFO ⓘ** Отображение информации о текущей программе и экране.

**SUBTITLE** Отображение субтитров в цифровых каналах (при вещании).

**TV/RAD 📺/📻** Переключение режимов: радио/ цифр. ТВ/аналог. ТВ.

**Цифровые кнопки** Ввод чисел.

**GUIDE** Отображение программы передач.

**␣ (Пробел)** Ввод пробела на экранной клавиатуре.

**Q.VIEW** Возврат к ранее просматриваемой программе.

## B

**+ / -** Настройка громкости.

**FAV** Доступ к списку избранных каналов.

**3D** Вкл./ Откл. 3D-режима.

**MUTE 🔇** Вкл./ Откл. звука.

**^ P v** Последовательное переключение каналов.

**^ PAGE v** Постраничное пролистывание списков.

**RECENT** Отображение предыдущих действий.

**🏠 (Home)** Доступ к домашней панели SMART TV.

**LIVE MENU** Отображение списков Рекомендуемое, Каналы, Поиск и Записанные. (В зависимости от модели)

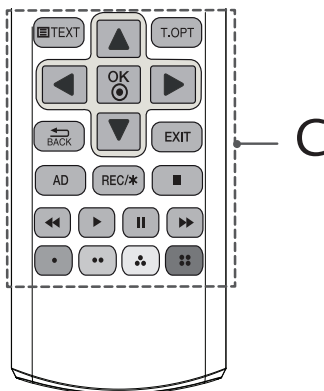

## C

**Кнопки телетекста (📄 TEXT / T.OPT)** Эти кнопки используются для работы с телетекстом.

**Кнопки навигации (вверх/вниз/влево/вправо)**

Последовательная навигация в меню в выбранном направлении.

**OK Ⓞ** Выбор меню или параметров и подтверждение ввода.

**↶ BACK** Возврат к предыдущему уровню меню.

**EXIT** Закрытие окон просмотра на экране и возврат к просмотру ТВ.

**AD** При нажатии кнопки AD включается функция аудио описаний.

**REC/\*** Начало записи и отображение меню записи. (Только для ТВ с поддержкой Time Machine<sup>Ready</sup>) (В зависимости от модели и страны)

**Кнопки управления (⏪, ▶, ⏸, ⏩, ⏴, ⏵)** Управление содержимым Премиум-контента, Time Machine<sup>Ready</sup> (в зависимости от модели и страны), меню SmartShare или SIMPLINK-совместимыми устройствами (USB, SIMPLINK или Time Machine<sup>Ready</sup>).

**Цветные клавиши** Доступ к специальным функциям некоторых меню.

(●): Красная, (●●): Зеленая, (●●●): Желтая, (●●●●): Синяя

(В зависимости от модели)

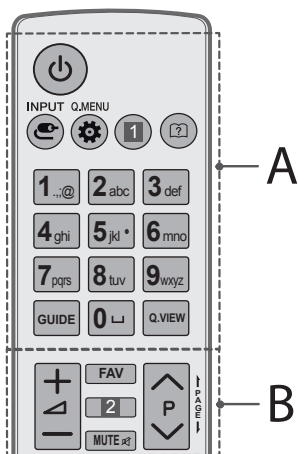

## A

**П** (ПИТАНИЕ) Включение и выключение телевизора.

**INPUT** Изменение источника входного сигнала.

**Q.MENU / ⚙️ (Быстрые настройки)** Доступ к быстрым настройкам. Доступ к быстрому меню.

**1 INFO ⓘ** Отображение информации о текущей программе и экране. (В зависимости от модели)

**1 RATIO** Изменение размеров изображения. (В зависимости от модели)

**? (Руководство пользователя)** Просмотр руководства пользователя.

**Цифровые кнопки** Ввод чисел.

**␣ (Пробел)** Ввод пробела на экранной клавиатуре.

**GUIDE** Отображение программы передач.

**Q.VIEW** Возврат к ранее просматриваемой программе.

## B

**+ / -** Настройка громкости.

**FAV** Доступ к списку избранных каналов.

**2 3D** Вкл./ Откл. 3D-режима. (В зависимости от модели)

**2 INFO ⓘ** Отображение информации о текущей программе и экране. (В зависимости от модели)

**MUTE** Вкл./ Откл. звука.

**^ / v** Последовательное переключение каналов.

**← / → PAGE** Пустраничное пролистывание списков.

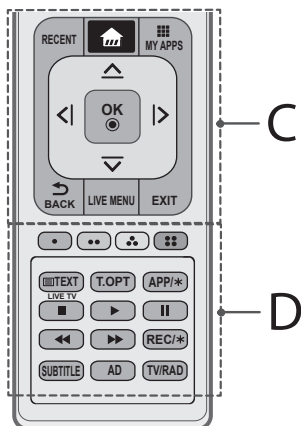

## C

**RECENT** Отображение предыдущих действий.

**🏠 (Home)** Доступ к домашней панели SMART TV.

**📺 MY APPS** Отображение списка приложений.

**Кнопки навигации (вверх/ вниз/ влево/ вправо)**

Последовательная навигация в меню в выбранном направлении.

**OK** Выбор меню или параметров и подтверждение ввода.

**↶ BACK** Возврат к предыдущему уровню меню.

**LIVE MENU** Отображение списков Рекомендуемое, Каналы, Поиск и Записанные. (В зависимости от модели)

**EXIT** Закрытие окон просмотра на экране и возврат к просмотру ТВ.

## D

**Цветные клавиши** Доступ к специальным функциям некоторых меню.

**⬢**: Красная, **⬢**: Зеленая, **⬢**: Желтая, **⬢**: Синяя

**Кнопки ТЕЛЕТЕКСТА (TEXT / T.OPT)** Эти кнопки используются для работы с телетекстом.

**APP/Ж** Выбор нужного источника в меню MHP телевизора. (В зависимости от модели)

**LIVE TV** Возврат к ПРЯМОЙ ТРАНСЛЯЦИИ.

**Кнопки управления (⏪, ▶, ⏸, ⏩, ⏮, ⏭)** Управление содержимым Премиум-контента, Time Machine<sup>ready</sup> (в зависимости от модели и страны), меню SmartShare или SIMPLINK-совместимыми устройствами (USB, SIMPLINK или Time Machine<sup>ready</sup>).

**REC/★** Начало записи и отображение меню записи. (Только для ТВ с поддержкой Time Machine<sup>ready</sup>) (В зависимости от модели и страны)

**SUBTITLE** Отображение субтитров в цифровых каналах (при вещании).

**AD** При нажатии кнопки AD включается функция аудио описаний.

**TV/RAD** Переключение режимов: радио/ цифр. ТВ/ аналог. ТВ.

# Условия использования пульта ду magic

(В зависимости от модели)

При появлении сообщения “Низкий заряд батареи пульта ДУ Magic. Замените батарею.” необходимо заменить батареи.

Чтобы заменить батареи, откройте крышку батарейного отсека, замените батареи (1,5 В AA) с учетом  $\oplus$  и  $\ominus$ , указанных на наклейке в отсеке, и закройте крышку.

Направляйте пульт ДУ на телевизор. Чтобы извлечь батареи, выполните указания по их установке в обратном порядке.

## ⚠ ВНИМАНИЕ!

- Не используйте новые батареи вместе со старыми, это может вызвать повреждение пульта ДУ.

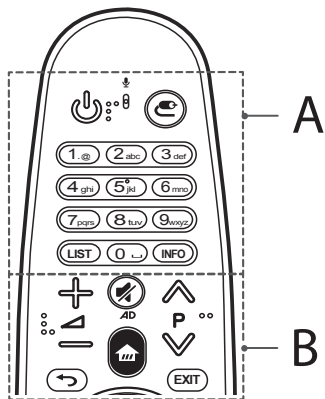

**A** **(ПИТАНИЕ)** Включение и выключение телевизора.

**(ВХОД)** Изменение источника входа.

\* При нажатии и удерживании кнопки отобразится список ввода всех внешних источников.

**Цифровые кнопки** Ввод чисел.

**LIST** Доступ к списку сохраненных каналов или программ.

**(Пробел)** Ввод пробела на экранной клавиатуре.

**INFO** Отображение информации о текущей программе и экране.

## B

Настройка уровня громкости.

Прокрутка списка сохраненных каналов.

**(БЕЗ ЗВУКА)** Откл./ Вкл. звука.

\* Для включения функции описаний аудио нажмите и удерживайте кнопку (в зависимости от модели)

**(Home)** Доступ к домашней панели SMART TV.

**(НАЗАД)** Возврат к предыдущему уровню меню.

**EXIT** Закрытие окон просмотра на экране и возврат к последнему просмотру.

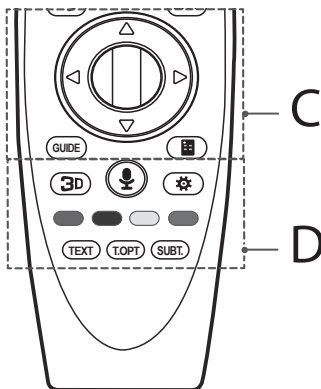

## C

**⊙ (Колесико (OK))** Нажмите центральную кнопку Колесико для выбора меню. Переключать каналы и прокручивать меню можно с помощью кнопки-колесика.

**△▽◀▶ (вверх/ вниз/ влево/ вправо)** Навигацию в меню можно осуществлять нажатием кнопки вверх, вниз, влево, вправо. При нажатии кнопки △▽◀▶ во время использования указателя, указатель исчезнет с экрана, и пульт ДУ Magic будет использоваться в качестве основного пульта ДУ. Чтобы вернуть указатель на экран, потрясите Пульт ДУ Magic влево и вправо.

**GUIDE** Отображение каналов и программы передач.

**☰ (Экранный пульт ДУ)** Отображение экранного пульта ДУ.

\* Доступ к меню универсального пульта. (в зависимости от модели)

## D

**3D** Вкл./ Откл. 3D режима. (Только для моделей с поддержкой 3D)

**🗣 (Распознавание голоса)** (В зависимости от модели)

Для использования функции распознавания голоса требуется подключение к сети.

1 Нажмите кнопку распознавания голоса.

2 Начните говорить при появлении окна отображения голоса в левой части экрана телевизора.

- При использовании пульта ДУ Magic расстояние между пультом и лицом не должно превышать 10 см.

- Голосовой поиск может быть не выполнен, если вы говорите слишком быстро или слишком медленно.

- Уровень распознаваемости голоса зависит от пользовательских характеристик (голос, произношение, интонация и скорость) и от окружающих условий (шум и уровень громкости телевизора).

**⚙ (Быстрые настройки)** Доступ к быстрым настройкам.

\* При нажатии и удерживании кнопки отобразится меню

**Цветные кнопки** Доступ к специальным функциям некоторых меню.

(): Красная, (): Зеленая, (): Желтая, (): Синяя)

**Кнопки ТЕЛЕТЕКСТА (ТЕХТ, Т.ОПТ)** Эти кнопки используются для работы с телетекстом.

**SUBT.** Отображение субтитров в цифровых каналах.



## Регистрация пульта ДУ magic

### Регистрация пульта ДУ magic

Чтобы пользоваться пультом ДУ Magic сначала выполните его сопряжение с телевизором.

- 1 Вставьте элементы питания в пульт ДУ Magic и включите телевизор.
  - 2 Направьте пульт ДУ Magic в сторону телевизора и нажмите кнопку  **Колесико (OK)** на пульте ДУ.
- \* Если зарегистрировать пульт ДУ Magic на телевизоре не удается, повторите попытку, предварительно выключив и снова включив телевизор.

### Отмена регистрации пульта ДУ magic

Одновременно нажмите кнопки  (**НАЗАД**) и  (**Home**) и удерживайте их в течение 5 секунд, чтобы отключить пульт ДУ Magic от телевизора.

- \* При нажатии и удерживании кнопки **EXIT** можно отменить и повторно зарегистрировать Пульт ДУ Magic.

### Использование пульта ДУ magic



- Аккуратно встряхните пульт ДУ Magic справа налево или нажмите кнопки  (**Home**),  (**ВХОД**), **ЗД** чтобы указатель появился на экране.  
(Для некоторых моделей телевизоров указатель будет отображаться при прокрутке кнопки  **Колесико (OK)**.)
- Если не использовать указатель в течение некоторого времени или положить пульт ДУ Magic на ровную поверхность, указатель исчезнет с экрана телевизора.
- Если указатель перемещается недостаточно плавно, его можно настроить заново, переместив в край экрана.
- Пульт ДУ Magic расходует заряд элементов питания быстрее, чем обычный пульт ДУ по причине наличия дополнительных функций.

### Меры предосторожности

- Используйте пульт ДУ в пределах указанного диапазона (до 10 м). При использовании устройства за пределами указанного диапазона или при наличии препятствий в зоне действия устройства могут возникнуть сбои передачи сигналов.
- В зависимости от наличия аксессуаров могут возникнуть сбои передачи сигналов. Такие устройства, как СВЧ-печи и беспроводные ЛВС используют тот же диапазон частот (2,4 ГГц), что и пульт ДУ Magic. Это может привести к сбоям передачи сигналов.

- Пульт ДУ Magic может работать некорректно, если беспроводной маршрутизатор (точка доступа) установлен в пределах одного метра от телевизора. Беспроводной маршрутизатор следует устанавливать на расстоянии более 1 м. от телевизора.
- Не разбирайте и не нагревайте элементы питания.
- Не роняйте элементы питания. Избегайте ударов и иных сильных воздействий на элементы питания.
- Неправильная установка элементов питания может привести к взрыву.

## Лицензии

Поддерживаемые лицензии могут отличаться в зависимости от модели. Дополнительная информация о лицензиях находится по адресу [www.lg.com](http://www.lg.com).





## Уведомление о программном обеспечении с открытым исходным кодом

Для получения исходного кода по условиям лицензий GPL, LGPL, MPL и других лицензий с открытым исходным кодом, который содержится в данном продукте, посетите веб-сайт: <http://opensource.lge.com>.

Кроме исходного кода, для загрузки доступны все соответствующие условия лицензии, отказ от гарантий и уведомления об авторских правах.

LG Electronics также предоставляет исходный код на компакт-диске за плату, которая покрывает стоимость выполнения этой рассылки (в частности, стоимость медианосителя, пересылки и обработки) посредством запросов в LG Electronics по адресу: [opensource@lge.com](mailto:opensource@lge.com). Данное предложение действительно в течение трех (3) лет с даты приобретения изделия.

# Устранение неисправностей

Проблема	Решение
Телевизор не реагирует на команды пульта дистанционного управления (пульта ДУ).	<ul style="list-style-type: none"> <li>* Убедитесь в отсутствии препятствий между ТВ и пультом дистанционного управления.</li> <li>* Убедитесь, что батареи заряжены и правильно установлены (⊕ к ⊕, ⊖ к ⊖).</li> <li>* При необходимости замените батареи новыми.</li> <li>* При использовании пульта ДУ Magic [в зависимости от модели] потрясите пульт из стороны в сторону. Убедитесь в том, что пульт и ТВ сопряжены.</li> </ul>
ТВ не включается: отсутствуют изображение и звук.	<ul style="list-style-type: none"> <li>* Убедитесь, что розетка работает, сетевое напряжение присутствует, подключив к ней другие электроприборы.</li> <li>* Убедитесь, что шнур питания надёжно подключен к розетке и к ТВ.</li> <li>* Убедитесь, что ТВ включён (включите ТВ кнопкой, расположенной на панели).</li> </ul>
Телевизор самопроизвольно выключается.	<ul style="list-style-type: none"> <li>* Проверьте надежность подключения электросети (место: розетка/ТВ). Возможно, произошел сбой в сети электропитания, плохой контакт в розетке.</li> <li>* Если на ТВ не подавались сигналы управления с ПДУ в течение двух часов, ТВ отключается по таймеру для сбережения энергии.</li> <li>* Проверьте функции <b>Таймер сна</b> и <b>Время выкл.</b> - активируется в настройках <b>«ВРЕМЯ»</b>. См. «Таймер сна».</li> <li>* Если отсутствует входной сигнал в течение 15 минут, телевизор выключится автоматически.</li> </ul>
При подсоединении к компьютеру (RGB/HDMI), отображается сообщение «Нет сигнала» или «Неверный формат».	<ul style="list-style-type: none"> <li>* Убедитесь, что выбран правильный источник входного сигнала - меню <b>«ВХОД»</b> (кнопка <b>INPUT</b>).</li> <li>* Убедитесь, что ТВ поддерживает разрешение и частоту кадров видеокарты. Если установлена неподдерживаемая частота или разрешение в настройках видеокарты - установите рекомендуемые параметры.</li> <li>* Выключите/включите ТВ с помощью пульта ДУ.</li> <li>* Переподключите кабель RGB/HDMI.</li> <li>* Перезагрузите компьютер не выключая ТВ.</li> </ul>
Во время просмотра отсутствует или искажен звук.	<ul style="list-style-type: none"> <li>* Нажмите кнопку  или  на ПДУ.</li> <li>* Убедитесь, что не включен режим <b>«Без звука»</b> .</li> <li>* Переключите канал. Возможно проблема связана с каналом. Для аналоговых каналов проблема может быть связана с определением системы вещания, измените в меню <b>КАНАЛЫ</b> → <b>Ручная настройка</b> → <b>Система</b>.</li> <li>* Если звук отсутствует/искажен на определенных ТВ каналах, измените звуковую дорожку или переключите моно/стерео через меню быстрого доступа (<b>Q.Menu</b>).</li> <li>* Убедитесь, что аудиокабели подключены правильно и не повреждены.</li> <li>* При воспроизведении видеоконтента с USB-носителя, формат звуковой дорожки может не поддерживаться.</li> <li>* Проверьте вывод звука в меню <b>«ЗВУК»</b>, опция <b>«Аудиовыход»</b>.</li> </ul>
Отображается чёрно-белое изображение или низкое качество цветопередачи.	<ul style="list-style-type: none"> <li>* Отрегулируйте <b>Цветность</b>, <b>Оттенки</b> и <b>Цветовую температуру</b> в меню <b>«ЭКРАН»</b>.</li> <li>* Произведите <b>Сброс настроек экрана</b> в меню <b>«ЭКРАН»</b>.</li> <li>* Произведите сброс на <b>Заводские настройки</b> в меню <b>«УСТАНОВКИ»</b>. (Все пользовательские настройки и каналы будут удалены).</li> </ul>
Питание включено, но отображается очень тёмное изображение.	<ul style="list-style-type: none"> <li>* Проверьте функцию Экономия энергии (<b>Еco</b>) в меню <b>«ЭКРАН»</b>. При необходимости отключите.</li> <li>* Отрегулируйте <b>Яркость</b> и <b>Контрастность</b> в меню <b>«ЭКРАН»</b>.</li> <li>* Произведите <b>Сброс настроек экрана</b> в меню <b>«ЭКРАН»</b>.</li> <li>* Произведите сброс на <b>Заводские настройки</b> в меню <b>«УСТАНОВКИ»</b>. (Все пользовательские настройки и каналы будут удалены).</li> </ul>
На экране отображается надпись <b>«Нет сигнала»</b> .	<ul style="list-style-type: none"> <li>* Проверьте правильность выбора входного сигнала в меню <b>«ВХОД»</b> (кнопка <b>INPUT</b>).</li> <li>* Убедитесь, что внешнее устройство надёжно подключено с помощью сигнального кабеля, включено и работоспособно.</li> <li>* Попробуйте поменять сигнальный кабель, возможно проблема с ним.</li> <li>* Обратитесь к разделу <b>Подключений</b> инструкции пользователя и подключите внешнее устройство.</li> </ul>
Изображение на экране ТВ с ПК отображается не полностью или с искажениями.	<ul style="list-style-type: none"> <li>* Выполните автонастройку или настройте параметры позиции вручную с помощью опции <b>Экран</b> в меню <b>«ЭКРАН»</b> - только для RGB [в зависимости от модели].</li> <li>* При использовании HDMI-кабеля, переименуйте соответствующий вход в <b>PC (ПК)</b> кнопкой <b>Input (Вход)</b> [Используйте масштабирование в настройках видеокарты на ПК].</li> <li>* Убедитесь, что ТВ поддерживает разрешение и частоту кадров видеокарты. Если установлена неподдерживаемая частота или разрешение в настройках видеокарты - установите рекомендуемые параметры.</li> </ul>
Не описанная (другая) проблема воспроизведения и передачи сигналов. Не работает какая-либо функция.	<ul style="list-style-type: none"> <li>* Произведите сброс на <b>Заводские настройки</b> в меню <b>«УСТАНОВКИ»</b>. (Все пользовательские настройки и каналы будут удалены).</li> <li>* Обновите программное обеспечение (ПО).</li> <li>ПО в соответствии с моделью ТВ и инструкцией по обновлению можно найти на официальном сайте <a href="http://www.lg.com">www.lg.com</a>.</li> </ul>

Проблема	Решение
Низкое качество изображения некоторых каналов. Полосы, линии, штрихи на изображении или изображение размыто.	<ul style="list-style-type: none"> <li>* Переключите канал. Возможно, проблема связана с каналом. Для аналоговых каналов проблема может быть связана с определением системы вещания, измените в меню <b>КАНАЛЫ</b> → <b>Ручная настройка</b> → <b>Система</b>.</li> <li>* Сигнал станции слишком слабый. Направьте антенну в правильном направлении.</li> <li>* Убедитесь, в отсутствии источников помех, например, других электрических устройств или электроинструментов.</li> <li>* Произведите сброс на <b>Заводские настройки</b> в меню «<b>УСТАНОВКИ</b>». (Все пользовательские настройки и каналы будут удалены).</li> </ul>
Не настраивает каналы, настраивает не все каналы.	<ul style="list-style-type: none"> <li>* Выберите правильный режим поиска: Антенна (если у Вас собственная антенна, направленная на ТВ вышку) или кабельное ТВ (если Ваша квартира подключена к домовой антенне) и заново произведите автопоиск.</li> <li>Если Вашего кабельного оператора нет в списке при выборе Кабельное ТВ - выберите опцию <b>Другие операторы</b> → тип поиска <b>Быстрый</b> → Введите начальную частоту (46000) или выберите ПОЛНЫЙ поиск (занимает дополнительное время).</li> <li>* Проверьте правильность направления собственной антенны, целостность кабеля, разъемов, надежность подключения.</li> <li>* Произведите сброс на <b>Заводские настройки</b> в меню «<b>УСТАНОВКИ</b>». (Все пользовательские настройки и каналы будут удалены).</li> <li>* Обновите <b>Программное Обеспечение (ПО)</b>. ПО в соответствии с моделью ТВ и инструкцию по обновлению можно найти на официальном сайте <a href="http://www.lg.com">www.lg.com</a>.</li> <li>* Обратитесь к кабельному оператору для проверки сигнала.</li> </ul>

Если у вас возникла какая-либо проблема с работой ТВ и вы не нашли ее в списке или решение вам не подходит, Вы всегда можете воспользоваться бесплатной информационной службой (см. последнюю страницу инструкции). Звонок бесплатный.



# Технические характеристики

## Беспроводной модуль: технические характеристики

- Поскольку диапазон, используемый для страны, может отличаться, пользователь не может изменять и настраивать рабочую частоту. Этот продукт настроен в соответствии с таблицей частот в регионах.
- Минимальное рабочее расстояние до пользователя при установке устройства составляет 20 см. Данную инструкцию можно считать общим положением при настройке условий работы.

# CE 0197

(Только для UF69\*\*, UF77\*\*, UF80\*\*, UF85\*\*, UF86\*\*, UG87\*\*)

Беспроводной модуль: технические характеристики (LGSBW41)			
беспроводной LAN		Bluetooth	
Стандартный	IEEE 802.11a/b/g/n	Стандартный	Bluetooth версии 4.0
Диапазон частот	2400 — 2483,5 МГц 5150 — 5250 МГц 5725 — 5850 МГц (Для стран, не входящих в ЕС)	Диапазон частот	2400 — 2483,5 МГц
Выходная мощность (Макс.)	802.11a: 13 дБм 802.11b: 15 дБм 802.11g: 14 дБм 802.11n - 2,4 ГГц: 16 дБм 802.11n - 5 ГГц: 16 дБм	Выходная мощность (Макс.)	10 дБм или ниже

(Только для UF95\*\*)

Беспроводной модуль: технические характеристики (LGSBW51)			
Wireless LAN		Bluetooth	
Стандартный	IEEE 802.11a/b/g/n/ac	Стандартный	Bluetooth версии 4.0
Диапазон частот	2400 — 2483,5 МГц 5150 — 5250 МГц 5725 — 5850 МГц (Для стран, не входящих в ЕС)	Диапазон частот	2400 — 2483,5 МГц
Выходная мощность (Макс.)	802.11a: 14,5 дБм 802.11b: 14 дБм 802.11g: 13 дБм 802.11n - 2,4 ГГц: 14 дБм 802.11n - 5 ГГц: 15,5 дБм 802.11ac - 5 ГГц: 16 дБм	Выходная мощность (Макс.)	10 дБм или ниже

\* Стандарт IEEE802.11ac не доступен в некоторых странах.

Размер модуля С1 (Ш x В x Г)	100,0 мм x 55,0 мм x 5,0 мм	
Условия эксплуатации	Рабочая температура	0 °C – 40 °C
	Рабочая влажность	Менее 80 %
	Температура хранения	-20 °C – 60 °C
	Влажность хранения	Менее 85 %

	Цифровое ТВ	Аналоговое ТВ
Стандарт вещания	DVB-T/T2* DVB-C DVB-S*/S2*	PAL/SECAM B/G/I/D/K, SECAM L/L'
Принимаемые диапазоны	VHF, UHF, C-Band*, Ku-Band*	VHF: E2 – E12 UHF: E21 – E69 CATV: S1 – S20 *HYPER: S21 – S47 *в зависимости от страны
Максимальное количество сохраненных программ	6000	1500
Волновое сопротивление антенны	75 Ω	

\* Только для моделей с поддержкой DVB-T2/C/S/S2.



РУКОВОДСТВО ПОЛЬЗОВАТЕЛЯ

# НАСТРОЙКА ВНЕШНЕГО УСТРОЙСТВА УПРАВЛЕНИЯ

Внимательно прочтите это руководство перед тем, как начать использовать устройство, и сохраните его на будущее.

# КОДЫ КНОПОК

- Этот компонент доступен не для всех моделей.

Код (шестнадцатеричный)	Функция	Примечание	Код (шестнадцатеричный)	Функция	Примечание
00	Канал +, Программа +	Кнопка пульта ДУ	53	Список	Кнопка пульта ДУ
01	Канал -, Программа -	Кнопка пульта ДУ	5B	Выйти	Кнопка пульта ДУ
02	Громкость +	Кнопка пульта ДУ	60	PIP(AD)	Кнопка пульта ДУ
03	Громкость -	Кнопка пульта ДУ	61	Синий	Кнопка пульта ДУ
06	> (Кнопка со стрелкой / правая кнопка)	Кнопка пульта ДУ	63	Желтый	Кнопка пульта ДУ
07	> (Кнопка со стрелкой / левая кнопка)	Кнопка пульта ДУ	71	Зеленый	Кнопка пульта ДУ
08	Питание	Кнопка пульта ДУ	72	Красный	Кнопка пульта ДУ
09	Без звука	Кнопка пульта ДУ	79	Кoeffициент/Формат экрана	Кнопка пульта ДУ
0B	Ввод	Кнопка пульта ДУ	91	Описание аудио	Кнопка пульта ДУ
0E	СПЯЩИЙ РЕЖИМ	Кнопка пульта ДУ	7A	Руководство пользователя	Кнопка пульта ДУ
0F	Аналоговое ТВ/ ТВ/ РАДИО	Кнопка пульта ДУ	7C	Smart / Главное меню	Кнопка пульта ДУ
10 - 19	* Клавиши с цифрами 0 - 9	Кнопка пульта ДУ	7E	SIMPLINK	Кнопка пульта ДУ
1A	Быстрый просмотр/ Архивные кадры	Кнопка пульта ДУ	8E	▶▶ (Вперед)	Кнопка пульта ДУ
1E	Избранный канал	Кнопка пульта ДУ	8F	◀◀ (Назад)	Кнопка пульта ДУ
20	Текст (Телетекст)	Кнопка пульта ДУ	AA	Информация	Кнопка пульта ДУ
21	T. Opt (Опция телетекста)	Кнопка пульта ДУ	AB	Программа передач	Кнопка пульта ДУ
28	Возврат (НАЗАД)	Кнопка пульта ДУ	B0	▶ (Воспроизведение)	Кнопка пульта ДУ
30	AV (Аудио / Видео) режим	Кнопка пульта ДУ	B1	■ (Остановить/ Список файлов)	Кнопка пульта ДУ
39	Субтитры	Кнопка пульта ДУ	BA	(Стоп-кадр / Медленное воспроизведение / Пауза)	Кнопка пульта ДУ
40	Λ (Кнопка со стрелкой / Курсор вверх)	Кнопка пульта ДУ	BB	Футбол	Кнопка пульта ДУ
41	V (Кнопка со стрелкой / Курсор вниз)	Кнопка пульта ДУ	BD	● (ЗАПИСЬ)	Кнопка пульта ДУ
42	Мои приложения	Кнопка пульта ДУ	DC	3D	Кнопка пульта ДУ
43	Меню/ Настройки	Кнопка пульта ДУ	99	Автонастройка	Кнопка пульта ДУ
44	OK / Ввод	Кнопка пульта ДУ	9F	Приложение/ *	Кнопка пульта ДУ
45	Q.Меню (Быстрое меню)	Кнопка пульта ДУ			
4C	Список, - (Только для ATSC)	Кнопка пульта ДУ			

\* Код кнопки 4C (0x4C) доступен на моделях ATSC/ISDB, использующих главный/вспомогательный канал.

(Для моделей Южной Кореи, Японии, Северной Америки, Латинской Америки за исключением Колумбии)

# НАСТРОЙКА ВНЕШНЕГО УСТРОЙСТВА УПРАВЛЕНИЯ

- Приведенное изображение может отличаться от изображения на вашем телевизоре.

Подключите USB к последовательному порту/разъему RS-232C внешнего устройства управления (например, к компьютеру или системе контроля аудио/видео) для управления функциями изделия с внешнего устройства.

Примечание: Тип порта управления на ТВ может отличаться в зависимости от серии модели.

- \* Следует помнить, что не все модели поддерживают этот тип подключения.
- \* Кабель в комплект поставки не входит.

## Конвертер USB/последовательный порт с кабелем USB

Тип USB

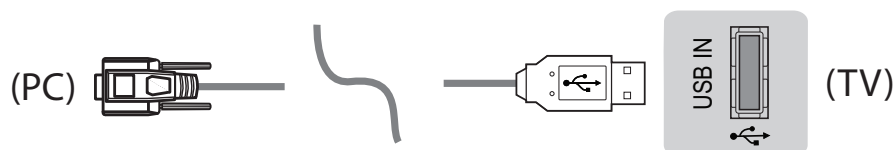

- Телевизор LGTV поддерживает конвертер USB/последовательный порт, реализованный на чипе PL2303 (идентификатор производителя: 0x0557, идентификатор продукта: 0x2008), который не является продуктом и не распространяется компанией LG.
- Его можно приобрести в магазине компьютерной техники, где продают компьютерные комплектующие для IT-специалистов.

## RS232C с кабелем RS-232C

Тип разъема DE9 (9-контактный D-Sub)

- Требуется приобрести кабель RS-232C (тип разъема: DE9 D-Sub, 9-контактный, гнездовой-гнездовой) на RS-232C, который необходим для подключения ПК к телевизору, как указано в руководстве пользователя.



Интерфейс подключения может отличаться от интерфейса вашего телевизора.

Тип гнезда для телефона

- Необходимо приобрести переходник с телефонного кабеля на RS-232 для подключения ПК к телевизору, специальный тип которого указан в руководстве.
- \* Для других моделей устанавливайте соединение через порт USB.
- \* Интерфейс подключения может отличаться от интерфейса вашего телевизора.

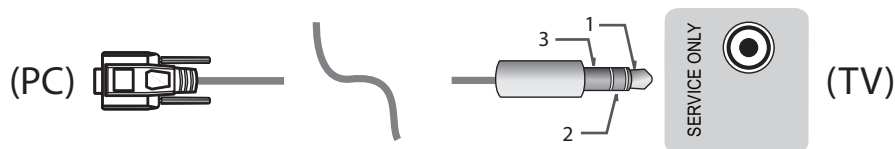

- или

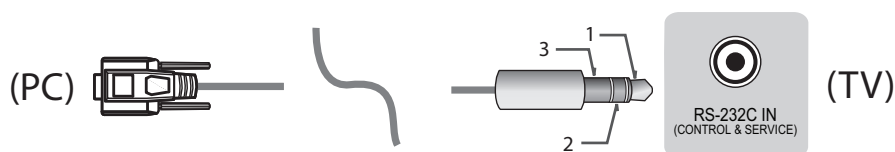

Компьютер пользователя

Конфигурации RS-232C

Конфигурации с 3 проводами (нестандартный кабель)

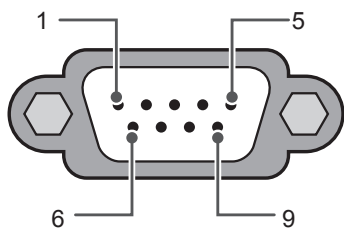

RS-232C  
(Последовательный порт)

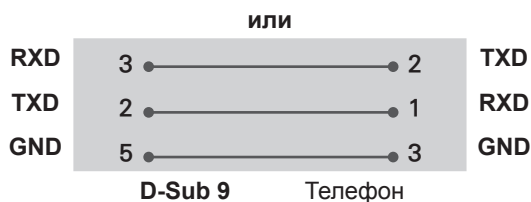
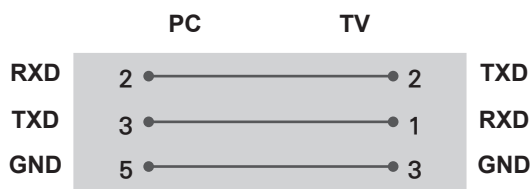

Set ID

Для установки идентификатора см. **Реальное соответствие данных** на стр.6

1. Для доступа к главному меню нажмите кнопку **Настройки**.
2. С помощью кнопок навигации перейдите к элементу (\***Общие** → **Сведения о телевизоре** или **УСТАНОВКИ**) и нажмите **ОК**.
3. С помощью кнопок навигации перейдите к элементу **Установить идентификатор** и нажмите **ОК**.
4. Перейдите влево или вправо для установки идентификатора, а затем выберите **ЗАКРЫТЬ**. Значения могут быть в диапазоне от 1 до 99.
5. После завершения нажмите **ВЫЙТИ**.

\* (в зависимости от модели)

## Параметры обмена данными

- Скорость передачи: 9600 бит/сек (UART)
- Разрядность: 8 бит
- Четность: нет
- Стоповый бит: 1 бит
- Код обмена данными: код ASCII
- Используйте кросс-кабель (реверсивный).

## Список команд

(в зависимости от модели)

	COMMAND1	COMMAND2	DATA (в шестнадцатеричном коде)		COMMAND1	COMMAND2	DATA (в шестнадцатеричном коде)
01. Мощность*	k	a	от 00 до 01	15. Баланс	k	t	от 00 до 64
02. Формат экрана	k	c	(стр.7)	16. Цветовая температура	x	u	от 00 до 64
03. Screen Mute (Выключение экрана)	k	d	(стр.7)	17. ISM Method (Метод ISM) (только плазменные телевизоры)	j	p	(стр.8)
04. Volume Mute (Выключение звука)	k	e	от 00 до 01	18. Эквалайзер	j	v	(стр.8)
05. Volume Control (Управление громкостью)	k	f	от 00 до 64	19. Экономия энергии	j	q	от 00 до 05
06. Контрастность	k	g	от 00 до 64	20. Tune Command (Команда настройки канала)	m	a	(стр.9)
07. Яркость	k	h	от 00 до 64	21. Канал (Программа) Добавить/Удалить (Пропустить)	m	b	от 00 до 01
08. Цветность	k	i	от 00 до 64	22. Key (Клавиша)	m	c	Коды кнопок
09. Оттенки	k	j	от 00 до 64	23. Control Backlight (Подсветка), Control Panel Light (Подсветка панели управления)	m	g	от 00 до 64
10. Чёткость	k	k	от 00 до 32	24. Input select (Выбор входа) (Основной)	x	b	(стр.11)
11. OSD Select (Выбор экранного меню)	k	l	от 00 до 01	25. 3D (только для моделей с поддержкой 3D)	x	t	(стр.11)
12. Remote Control Lock Mode (Блокировка дистанционного управления)	k	m	от 00 до 01	26. Extended 3D (Расширенный 3D-режим) (только для моделей с поддержкой 3D)	x	v	(стр.11)
13. Treble (Высокие частоты)	k	r	от 00 до 64	27. Auto Configure (Автоматическая настройка) (Command: j u)	j	u	(стр.12)
14. Bass (Низкие частоты)	k	s	от 00 до 64				

\* Примечание : При воспроизведении и записи медиаданных все команды, кроме Питание (ka) и Ключ (mc) не выполняются и обрабатываются как NG.  
По кабелю RS232C телевизор может передавать команду "ka command" в выключенном и включенном состоянии. При использовании преобразователя USB на последовательный порт управление командами доступно только при включенном телевизоре.

## Протокол передачи/приема

### Передача

[Command1][Command2][ ][Set ID][ ][Data][Cr]

[Command 1] : Первая команда для управления телевизором. (j, k, m или x)

[Command 2] : Вторая команда для управления телевизором.

[Set ID] : Можно установить значение меню [Set ID] для выбора нужного идентификатора монитора в меню параметров.

Диапазон значений для телевизора: от 1 до 99. Если значение идентификатора монитора для меню [Set ID] равно "0", все подключенные мониторы будут доступны.

\*Значение меню [Set ID] указывается в десятичном виде (от 1 до 99) в меню и в шестнадцатеричном виде (от 0x00 до 0x63) по протоколу передачи/приема.

[DATA] : Передача данных команды (в шестнадцатеричном коде). Передайте данные "FF" для чтения состояния команды.

[Cr] : Возврат кабельной трансляции - код ASCII '0x0D'

[ ] : Пробел – код ASCII '0x20'

### Подтверждение нормальных данных

[Command2][ ][Set ID][ ][OK][Data][x]

\* Устройство передает ACK (подтверждение) в таком формате при получении нормальных данных. В настоящее время, если данные находятся в режиме чтения, будет указано текущее состояние. Если данные находятся в режиме записи, данные будут возвращены на компьютер.

### Подтверждение ошибки

[Command2][ ][Set ID][ ][NG][Data][x]

\* Телевизор передает ACK (подтверждение) в таком формате при получении неправильных данных от недействующих функций или при возникновении коммуникационных ошибок.

Data 00: Недопустимый код

### Реальное соответствие данных (Шестнадцатеричный → Десятичный)

\* При вводе данных [data] в шестнадцатеричном виде пользуйтесь приведенной таблицей пересчета.

\* Настройка канала (ma) Command использует двубитные шестнадцатеричные значения ([data]) для выбора номера канала.

00 : Шар 0	32 : Шар 50 (Set ID 50)	FE : Шар 254
01 : Шар 1 (Set ID 1)	33 : Шар 51 (Set ID 51)	FF : Шар 255
...	...	...
0A : Шар 10 (Set ID 10)	63 : Шар 99 (Set ID 99)	01 00 : Шар 256
...	...	...
0F : Шар 15 (Set ID 15)	C7 : Шар 199	27 0E : Шар 9998
10 : Шар 16 (Set ID 16)	C8 : Шар 200	27 0F : Шар 9999
...	...	...

\* Работа команд может отличаться в зависимости от модели или сигнала.

### 01. Мощность (Command: k a)

- ▶ Управление \*включением и выключением телевизора.

Transmission [k][a][ ][Set ID][ ][Data][Cr]

Data 00: Выключение 01 : \*Включение питания питания

Ack [a][ ][Set ID][ ][OK/NG][Data][x]

- ▶ Для отображения состояния телевизора: включен или \*выключен

Transmission [k][a][ ][Set ID][ ][FF][Cr]

Ack [a][ ][Set ID][ ][OK][Data][x]

- \* Также, если другие функции передают данные "FF" на основе этого формата, полученные данные представляют состояние каждой функции.

### 02. Формат экрана (Command: k c)

(Основной формат изображения экрана)

- ▶ Выбор формата экрана (Основной формат экрана)  
Кроме того, можно настроить формат экрана с помощью пункта "Формат экрана" в меню Q.MENU или в меню PICTURE.

Transmission [k][c][ ][Set ID][ ][Data][Cr]

Data 01: Стандартный экран (4:3)	07: 14:9 (Европа, Колумбия, Средний Восток, Азия - кроме Южной Кореи и Японии)
02: Широкий экран (16:9)	09: *Исходный
04: Увеличение	0B: Во весь экран
05: Увеличение 2 (только для Латинской Америки, кроме Колумбии)	(Европа, Колумбия, Средний Восток, Азия - кроме Южной Кореи и Японии)
06: Автоматический/Исходный	от 10 до 1F: Масштабирование от 1 до 16

Ack [c][ ][Set ID][ ][OK/NG][Data][x]

- \* Используя входной сигнал ПК, вы выбираете соотношение сторон формата экрана 16:9 или 4:3.
- \* В режиме DTV/HDMI/Компонент (режим высокого разрешения) доступен режим "Исходный".
- \* Работа полноэкранного режима может отличаться в зависимости от модели и поддержки стандарта полного цифр. ТВ или частичного аналог. ТВ, AV.

### 03. Screen Mute (Выключение экрана) (Command: k d)

- ▶ Включение/выключение экрана.

Transmission [k][d][ ][Set ID][ ][Data][Cr]

Data 00: функция отключения экрана выключена (есть изображение)  
функция выключения видео выключена  
01: Функция выключения экрана включена (нет изображения)  
10: Функция выключения видео включена

Ack [d][ ][Set ID][ ][OK/NG][Data][x]

- \* При выключении только видео на телевизоре будет отображаться только экранное меню. Но при выключении экрана на телевизоре не будет отображаться даже экранное меню.

### 04. Volume Mute (Выключение звука) (Command: k e)

- ▶ Включение/выключение звука. Включать/выключать звук можно также с помощью кнопки MUTE на пульте ДУ.

Transmission [k][e][ ][Set ID][ ][Data][Cr]

Data 00: Функция выключения звука включена (звук выключен)  
01: Функция выключения звука выключена (звук включен)

Ack [e][ ][Set ID][ ][OK/NG][Data][x]

### 05. Volume Control (Управление громкостью) (Command: k f)

- ▶ Настройка громкости. Настроить громкость можно также с помощью кнопок громкости на пульте дистанционного управления.

Transmission [k][f][ ][Set ID][ ][Data][Cr]

Data мин. 00 до макс.: 64

Ack [f][ ][Set ID][ ][OK/NG][Data][x]

### 06. Контрастность (Command: k g)

- ▶ Настройка контрастности экрана. Контрастность также можно настроить с помощью меню PICTURE.

Transmission [k][g][ ][Set ID][ ][Data][Cr]

Data мин. 00 до макс.: 64

Ack [g][ ][Set ID][ ][OK/NG][Data][x]

### 07. Яркость (Command: k h)

- ▶ Настройка яркости экрана. Яркость также можно настроить с помощью меню PICTURE.

Transmission [k][h][ ][Set ID][ ][Data][Cr]

Data мин. 00 до макс.: 64

Ack [h][ ][Set ID][ ][OK/NG][Data][x]

### 08. Цветность (Command: k i)

- ▶ Настройка цветов экрана. Настроить цвета можно также с помощью меню настройки изображения PICTURE.

Transmission [k][i][ ][Set ID][ ][Data][Cr]



Data мин. 00 до макс.: 64

Ack [i][ ][Set ID][ ][OK/NG][Data][x]

09. Оттенки (Command: k j)

- ▶ Настройка оттенков экрана. Оттенки также можно настроить с помощью меню PICTURE.

Transmission [k][j][ ][Set ID][ ][Data][Cr]

Data Красный: 00 до Зеленый: 64

Ack [j][ ][Set ID][ ][OK/NG][Data][x]

10. Чёткость (Command: k k)

- ▶ Настройка четкости экрана. Четкость также можно настроить с помощью меню PICTURE.

Transmission [k][k][ ][Set ID][ ][Data][Cr]

Data мин. 00 до макс.: 32

Ack [k][ ][Set ID][ ][OK/NG][Data][x]

11. OSD Select (Выбор экранного меню) (Command: k l)

- ▶ Дистанционное включение или отключение экранного меню.

Transmission [k][l][ ][Set ID][ ][Data][Cr]

Data 00: Экранное меню отключено 01: Экранное меню включено

Ack [l][ ][Set ID][ ][OK/NG][Data][x]

12. Remote control lock mode (Блокировка дистанционного управления) (Command: k m)

- ▶ Блокировка пульта дистанционного управления и кнопок на передней панели телевизора.

Transmission [k][m][ ][Set ID][ ][Data][Cr]

Data 00: Снятие блокировки 01: Включение блокировки

Ack [m][ ][Set ID][ ][OK/NG][Data][x]

- \* Если пульт ДУ не используется, работайте в этом режиме. При включении/отключении основного питания (через 20-30 секунд) блокировка внешнего источника управления отключается.

- \* В режиме ожидания (питание отключается таймером или командами "ка", "мс"), и при включенной блокировке кнопок телевизор не включится нажатием кнопки включения на ИК-пульте или кнопки на корпусе телевизора.

13. Treble (Высокие частоты) (Command: k r)

- ▶ Настройка высоких частот. Высокие частоты также можно настроить в меню ЗВУК.

Transmission [k][r][ ][Set ID][ ][Data][Cr]

Data мин. 00 до макс.: 64

Ack [r][ ][Set ID][ ][OK/NG][Data][x]

\* (в зависимости от модели)

14. Bass (Низкие частоты) (Command: k s)

- ▶ Настройка низких частот. Низкие частоты также можно настроить в меню ЗВУК.

Transmission [k][s][ ][Set ID][ ][Data][Cr]

Data мин. 00 до макс.: 64

Ack [s][ ][Set ID][ ][OK/NG][Data][x]

\* (в зависимости от модели)

15. Баланс (Command: k t)

- ▶ Настройка баланса. Баланс также можно настроить с помощью меню AUDIO.

Transmission [k][t][ ][Set ID][ ][Data][Cr]

Data мин. 00 до макс.: 64

Ack [t][ ][Set ID][ ][OK/NG][Data][x]

16. Цветовая температура (Command: x u)

- ▶ Настройка цветовой температуры. Цветовую температуру также можно настроить с помощью меню PICTURE.

Transmission [x][u][ ][Set ID][ ][Data][Cr]

Data мин. 00 до макс.: 64

Ack [u][ ][Set ID][ ][OK/NG][Data][x]

17. ISM Method (Метод ISM) (Command: j p) (только для плазменных телевизоров)

- ▶ Управление методом ISM. Также настроить метод ISM можно в меню OPTION.

Transmission [j][p][ ][Set ID][ ][Data][Cr]

Data мин.: 02: Орбитер  
08: Нормальный  
20: Color Wash

Ack [p][ ][Set ID][ ][OK/NG][Data][x]

18. Эквалайзер (Command: j v)

- ▶ Установка настроек эквалайзера.

Transmission [j][v][ ][Set ID][ ][Data][Cr]

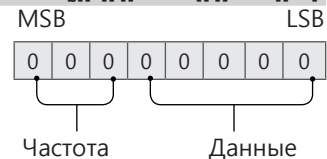

7	6	5	Частота	4	3	2	1	0	Шаг
0	0	0	1-ая полоса	0	0	0	0	0	0 (десятичный)
0	0	1	2-ая полоса	0	0	0	0	1	1 (десятичный)
0	1	0	3-ая полоса	...	...	...	...	...	...
0	1	1	4-ая полоса	0	0	0	1	1	19 (десятичный)

1	0	0	5-ая полоса	0	0	1	0	1	20 (десятичный)
---	---	---	----------------	---	---	---	---	---	--------------------

Acknowledgement [v][ ][Set ID][ ][OK/NG][Data][x]

\* В зависимости от модели, можно настраивать, если для режима звука выбрано значение настраиваемого эквалайзера.

19. Экономия энергии (Command: j q)

► Снижение энергопотребления телевизора. Можно также настроить параметр "Экономия энергии" в меню PICTURE.

Transmission [j][q][ ][Set ID][ ][Data][Cr]

Данные

- 00: Выкл.
- 01: Минимальное
- 02: Среднее
- 03: Максимальное
- 04: Авто (для ЖК-телевизора / LED-телевизора)/ Интеллектуальный сенсор (для телевизоров с плазменной панелью)
- 05: Отключение экрана

\* (в зависимости от модели)

Ack [q][ ][Set ID][ ][OK/NG][Data][x]

20. Tune Command (Команда настройки канала) (Command: m a)

\* Работа команды может отличаться в зависимости от модели или сигнала.

- Для стран Европы, Среднего Востока, Колумбии, Азии кроме Южной Кореи и Японии
- Настройка канала на нужный физический номер.

Transmission [m][a][ ][Set ID][ ][Data 00][ ][Data 01][ ][Data 02][Cr]

\* Аналоговое антенна/Кабельное

[Data 00][Data 01] Данные канала  
Data 00 : Старший байт номера канала  
Data 01 : Младший байт номера канала  
- 00 00 ~ 00 C7 (десятичный код: 0 ~ 199)

Data 02: Источник входа (Аналоговый)  
- 00: антенна ТВ (ATV)  
- 80: Кабельное ТВ (CATV)

\* Цифровое антенна/Кабельное/Спутник

[Data 00][Data 01]: Данные канала  
Data 00: Старший байт номера канала  
Data 01: Младший байт номера канала  
- 00 00 ~ 27 0F (десятичный код: 0 ~ 9999)

Data 02: Источник входа (Цифровой)  
- 10: антенна ТВ (DTV)  
- 20: антенна радиовещание (Радио)  
- 40: Спутниковое ТВ (SDTV)  
- 50: Спутниковое радио (S-радио)  
- 90: Кабельное ТВ (CADTV)  
- a0: Радио (кабельное) (CA-радио)

\* Примеры команд настройки канала:

1. Настройка на аналоговый канал наземного стандарта вещания (PAL) 10.

Set ID = All = 00

Data 00 & 01 = Данные канала 10 = 00 0a

Data 02 = Аналоговое антенна ТВ = 00

Результат = **ma 00 00 0a 00**

2. Настройка на цифровой канал наземного стандартна вещания (DVB-T) 01.

Set ID = All = 00

Data 00 & 01 = Данные канала 1 = 00 01

Data 02 = Цифровое антенна ТВ = 10

Результат = **ma 00 00 01 10**

3. Настройка на спутниковый канал вещания (DVB-S) 1000.

Set ID = All = 00

Data 00 & 01 = Данные канала 1000 = 03 E8

Data 02 = Цифровое спутниковое ТВ = 40

Результат = **ma 00 03 E8 40**

Ack [a][ ][Set ID][ ][OK][Data 00][Data 01]

[Data 02][x][a][ ][Set ID][ ][NG][Data 00][x]

- Для стран Южной Кореи, Северной и Латинской Америки, кроме Колумбии
- Настройка канала на указанные далее физические, главные или вспомогательные номера.

Transmission [m][a][ ][0][ ][Data00][ ][Data01]

[ ][Data02][ ][Data03][ ][Data04][ ][Data05][Cr]

Цифровые каналы имеют физический, главный и второстепенный номер канала. Физический номер является фактическим номером цифрового канала, главный номер — это номер для сопоставления канала, второстепенный — подканал. Так как тюнер ATSC автоматически сопоставляет канал с главным/второстепенным номером, физический номер при отпровке команды в цифровом формате не требуется.

\* Аналоговое антенна/Кабельное

Data 00 : Физический номер канала

- антенна(ATV): 02~45 (десятичный код: 2 ~ 69)

- Кабельное(CATV): 01, 0E~7D (десятичный код: 1, 14~125)

[Data 01 ~ 04]: Главный/вспомогательный номер канала

Data 01 и 02: xx (не имеет значения)

Data 03 и 04: xx (не имеет значения)

Data 05:Источник входа (аналоговый)

- 00: антенна ТВ (Аналог. ТВ)

- 01: Кабельное ТВ (CATV)

\* Цифровое антенна/Кабельное

Data 00: xx (не имеет значения)

[Data 01][Data 02]: Главный номер канала

Data 01: Старший байт номера канала

Data 02: Младший байт номера канала

- 00 01 ~ 27 0F (десятичный код: 1 ~ 9999)

[Data 03][Data 04]: Вспомогательный номер канала

Data 03: Старший байт номера канала

Data 04: Младший байт номера канала

Data 05: Источник входа (Цифровой)

- 02: антенна ТВ (DTV) – Использовать зический номер канала

- 06: Кабельное ТВ (CADTV) – Использовать

- физический номер канала
- 22: антенна ТВ (DTV) – Не использовать физический номер канала
- 26: Кабельное ТВ (CADTV) – Не использовать физический номер канала
- 46: Кабельное ТВ (CADTV) – Использовать только главный номер канала (канал с одинарной нумерацией)

Для информации о каждом главном и вспомогательном канале доступно два байта, но обычно младший байт используется отдельно (старший байт равен 0).

\* Примеры команд настройки канала:

#### 1. Настройка на аналоговый кабельный канал (NTSC) 35.

Set ID = All = 00  
 Data 00 = Данные канала 35 = 23  
 Data 01 & 02 = Без главного = 00 00  
 Data 03 & 04 = Без вспомогательного = 00 00  
 Data 05 = Аналоговое кабельное ТВ = 01  
 Общее = **ma 00 23 00 00 00 00 01**

#### 2. Настройка на цифровой канал наземного стандарта вещания (ATSC) 30-3.

Set ID = All = 00  
 Data 00 = Физ. номер не известен = 00  
 Data 01 & 02 = Главный 30 = 00 1E  
 Data 03 & 04 = Вспомогательный 3 = 00 03  
 Data 05 = Цифровое антенна ТВ = 22  
 Общее = **ma 00 00 00 1E 00 03 22**

```
Ack [a][ ][Set ID][ ][OK][Data 00][Data 01]
[Data 02][Data 03][Data 04][Data 05]
[x][a][ ][Set ID][ ][NG][Data 00][x]
```

#### • Модели для Японии

- ▶ Настройка канала на указанные далее физические, главные или вспомогательные номера.

```
Transmission [m][a][ ][0][ ][Data00][ ][Data01]
[ ][Data02][ ][Data03][ ][Data04][ ][Data05][Cr]
```

#### \* Цифровое антенна/Спутник

Data 00: xx (не имеет значения)  
 [Data 01][Data 02]: Главный номер канала  
 Data 01: Старший байт номера канала  
 Data 02: Младший байт номера канала  
 - 00 01 ~ 27 0F (десятичный код: 1 ~ 9999)  
 [Data 03][Data 04]: Вспомогательный/дополнительный номер канала  
 (не имеет значения для спутникового сигнала)

Data 03: Старший байт номера канала  
 Data 04: Младший байт номера канала  
 Data 05: Источник входа (цифровой/спутниковый для Японии)

- 02: антенна ТВ (DTV)
- 07: BS (спутниковое вещание)
- 08: CS1 (спутниковая связь 1)
- 09: CS2 (спутниковая связь 2)

\* Примеры команд настройки канала:

#### 1 Настройка на цифровой канал наземного стандарта вещания (ISDB-T) 17-1.

Set ID = All = 00  
 Data 00 = Физ. номер не известен = 00  
 Data 01 & 02 = Главный 17 = 00 11  
 Data 03 & 04 = Вспомогательный/дополнительный = 00 01

Data 05 = Цифровое антенна ТВ = 02  
 Общее = **ma 00 00 00 11 00 01 02**

#### 2. Настройка на канал BS (ISDB-BS) 30.

Set ID = All = 00  
 Data 00 = Физ. номер не известен = 00  
 Data 01 & 02 = Главный 30 = 00 1E  
 Data 03 & 04 = Не имеет значения = 00 00  
 Data 05 = Цифровое ТВ BS = 07  
 Общее = **ma 00 00 00 1E 00 00 07**

\* Данная функция отличается в зависимости от модели.

```
Ack [a][ ][Set ID][ ][OK][Data 00][Data 01]
[Data 02][Data 03][Data 04][Data 05]
[x][a][ ][Set ID][ ][NG][Data 00][x]
```

#### 21. Канал (Программа) Добавить/ Удалить(Пропустить) (Command: m b)

- ▶ Для пропуска текущего канала (программы) в следующий раз.

```
Transmission [m][b][ ][Set ID][ ][Data][Cr]
```

Data 00: Удалить (ATSC,ISDB)/ 01:  
 Пропустить(DVB) Добавить

```
Ack [b][ ][Set ID][ ][OK/NG][Data][x]
```

\* Установка статуса сохраненного канала на значение del (ATSC, ISDB)/skip(DVB) (удалить (ATSC, ISDB)/пропустить(DVB)) или add (добавить).

#### 22. Key (Клавиша) (Command: m c)

- ▶ Отправка кода кнопки ИК-пульту ДУ.

```
Transmission [m][c][ ][Set ID][ ][Data][Cr]
```

Данные Код клавиши - p.2.

```
Ack [c][ ][Set ID][ ][OK/NG][Data][x]
```

#### 23. Control Backlight (Подсветка) (Command: m g)

- Для ЖК-телевизора / LED-телевизора
- ▶ Управление подсветкой.

```
Transmission [m][g][ ][Set ID][ ][Data][Cr]
```

Data мин. 00 до макс.: 64

```
Ack [g][ ][Set ID][ ][OK/NG][Data][x]
```

- Для плазменных телевизоров
- ▶ Для управления подсветкой панели управления.

```
Transmission [m][g][ ][Set ID][ ][Data][Cr]
```

Data мин. 00 до макс.: 64

```
Ack [g][ ][Set ID][ ][OK/NG][Data][x]
```

24. Input select (Выбор входа) (Command: x b)  
(Входной сигнал основного изображения)

► Выбор источника входного сигнала телевизора.

Transmission [x][b][ ][Set ID][ ][Data][Cr]

Данные

- 00: Цифр. ТВ
- 01: CADTV
- 02: Цифровое спутниковое ТВ
- 02: ISDB-BS (Япония)
- 10: Аналог. ТВ
- 03: ISDB-CS1 (Япония)
- 04: ISDB-CS2 (Япония)
- 11: SATV
- 20 : AV или AV1
- 21: AV2
- 40: Компонентный1
- 41: Компонентный2
- 60: RGB
- 90: HDMI1
- 91: HDMI2
- 92: HDMI3
- 93: HDMI4

Ack [b][ ][Set ID][ ][OK/NG][Data][x]

\* Данная функция зависит от модели и стандарта сигнала.

25. 3D (Command: x t) (только для моделей с поддержкой 3D)  
(В зависимости от модели)

► Чтобы изменить на 3D-режим на телевизоре.

Transmission [x][t][ ][Set ID][ ][Data 00][ ][Data 01][ ][Data 02][ ][Data 03][Cr]

\* (в зависимости от модели)

Data Структура

- [Data 00] 00: 3D Вкл.
- 01: 3D Выкл.
- 02: 3D в 2D
- 03: 2D в 3D
- [Data 01] 00: Вертикальная стереопара
- 01: Горизонтальная стереопара
- 02: В шахматном порядке
- 03: Последовательные кадры
- 04: Чередование столбцов
- 05: Чередование рядов
- [Data 02] 00: Справа налево
- 01: Слева направо
- [Data 03] 3D-эффект (Глубина 3D): мин.: 00 - макс.: 14 (\*передача в шестнадцатеричном коде)

- \* Функции [Данные 02], [Данные 03] зависят от модели и сигнала.
- \* Если для [Data 00] задано значение 00 (3D Вкл.), [Data 03] не имеет значения.
- \* Если для [Data 00] задано значение 01 (3D Выкл.) или 02 (3D в 2D), [Data 01], [Data 02] и [Data 03] не имеют значения.
- \* Если для [Data 00] задано значение 03(2D на 3D), [Data 01] и [Data 02] не имеют значений.
- \* Если для [Data 00] задано значение 00 (3D Вкл.) или 03 (2D в 3D), [Data 03] работает только при ручной настройке 3D-режима (Жанр).
- \* Параметры 3D шаблонов ([Data 01]) могут быть недоступны в зависимости от широкоэмитательного-/видеосигнала.

[Data 00]	[Data 01]	[Data 02]	[Data 03]
-----------	-----------	-----------	-----------

00	O	O	O
01	X	X	X
02	X	X	X
03	X	O	O

X: не имеет значения

Ack [t][ ][Set ID][ ][OK][Data00][Data01][Data02][Data03][x]  
[t][ ][Set ID][ ][NG][Data00][x]

26. Extended 3D (Расширенный 3D-режим) (Command: x v) (только для моделей с поддержкой 3D)  
(в зависимости от модели)

► Смена 3D-режима на телевизоре.

Transmission [x][v][ ][Set ID][ ][Data 00][ ][Data 01][Cr]

[Data 00] 3D-опция

- 00: Коррекция 3D картинки
- 01: Глубина 3D (3D-режим только для настройки вручную)
- 02: Точка обзора 3D
- 06: Цветокоррекция 3D
- 07: Масштабирование 3D-звука
- 08: Обычный вид изображения
- 09: 3D-режим (Жанр)

[Data 01] Для каждой 3D-опции, определяемой параметром [Data 00].

1) Если для [Data 00] задано значение 00  
00: Справа налево  
01: Слева направо

2) Если для [Data 00] задано значение 01, 02  
Data Мин.: 0 — Макс.: 14 (\*передача в шестнадцатеричном коде)

Диапазон значения данных (от 0 до 20) преобразует диапазон Точки зрения (от -10 до +10) автоматически (в зависимости от модели)

\* Данная опция работает только при ручной настройке 3D-режима (Жанр).

3) Если для [Data 00] задано значение 06, 07  
00: Выкл.  
01: Вкл.

4) Если для [Data 00] задано значение 08  
00: Возврат в 3D-видео из 3D-видео, конвертированного из 2D в 3D  
01: Преобразование 3D-видео в 2D-видео, кроме видеозаписей, конвертированных из 2D в 3D

\* Если условия преобразования не соблюдены, команда рассматривается как NG.

5) Если для [Data 00] задано значение 09

- 00: Стандартный
- 01: Спорт
- 02: Кино
- 03: Экстремально
- 04: Вручную
- 05: Авто

Ack [v][ ][Set ID][ ][OK][Data00][Data01][x]  
[v][ ][Set ID][ ][NG][Data00][x]

27. Auto Configure (Автоматическая настройка)

(Command: j u)

(в зависимости от модели)

- ▶ Автоматическая настройка положения картинки и минимизация дрожания изображения. Эта функция работает в следующем режиме: RGB (PC).

```
Transmission [j][u][ ][Set ID][ ][Data][Cr]
```

Данные 01: установка

```
Ack [u][ ][Set ID][ ][OK/NG][Data][x]
```



ИЕЛЕНУШЫ НҰСҚАУЛЫҒЫ

## Қауіпсіздік пен анықтама

LED TV\*

\* LG ЖШД теледидар ЖШД артқы жарығы бар СКД экранына қолданылады.

Құрылғыны қолданар алдында осы нұсқаулықты мұқият оқып, анықтамалық құрал ретінде қолдану үшін сақтап қойыңыз.

Ресейде басып шығарылған.  
Өндіруші: ААҚ «ЛГ Электроникс РУС»  
Мекен-жайы: 143160, РФ, Мәскеу облысы, Руза ауданы,  
Дороховское ауылы, Минск тас жолының 86 км., 9 үй.



[www.lg.com](http://www.lg.com)

# Қауіпсіздік жөніндегі нұсқаулар



Өнімді қолданар алдында осы сақтық шараларын мұқият оқып шығыңыз.

## ⚠ АБАЙЛАҢЫЗ



Теледидарды және қашықтан басқару құралын келесі орталарға қоймаңыз:

- Тікелей күн сәулесі түсетін жер
- Ылғалдылық жоғары аймақ, мысалы, ванна
- Пештер және жылуды тудыратын басқа құрылғылар сияқты кез келген жылу көзінің жанында
- Бу немесе май оңай әсер етуі мүмкін асхана есептегіштерінің немесе дымқылдаушыларының жанында
- Жаңбыр немесе жел әсер ететін аймаққа
- Вазалар сияқты су ыдыстарының жанында

Әйтпесе, бұл өртке, электр тогының соғуына, дұрыс емес жұмыс істеуге немесе өнімнің деформациялануына әкелуі мүмкін.



Өнімді шаң жиналатын жерге қоймаңыз. Бұл өрт шығу қаупін төндіруі мүмкін.

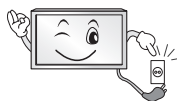

Штепсель – ажырату құрылғысы. Штепсель пайдалануға дайын күйде қалуы керек.



Қуат штепселін сулы қолмен ұстамаңыз. Оған қоса, сымның істікшесі сулы болса немесе шаң басып тұрса, қуат штепселін толық құрғатыңыз немесе шаңды сүртіп тастаңыз.

Шамадан тыс ылғалдылыққа байланысты сізді ток соғуы мүмкін.



Қуат сымын жерге қосылған ток көзіне жалғаңыз. (Жерге қосылған құрылғылардан басқа.) Сізді электр тогы соғуы немесе жарақаттануыңыз мүмкін.



Қуат сымын толық бекітіңіз. Егер қуат сымы толық бекітілмесе, өрт шығуы мүмкін.



Қуат сымының жылытқыш секілді ыстық заттарға тимеуін қадағалаңыз. Бұл өрт туындауына немесе электр тогының соғуына әкелуі мүмкін.



Қуат сымдарының үстіне ауыр затты немесе өнімнің өзін қоймаңыз. Әйтпесе, өрт шығуы немесе электр тогы соғуы мүмкін.



Жаңбырдың ішке ағып кіруін болдырмау үшін ғимараттың ішінде және сыртында антеннаны бүгіңіз. Бұл судың өнім ішін зақымдауына және электр тогының соғуына әкелуі мүмкін.



Теледидарды қабырғаға бекіткенде, теледидардың артындағы қуат және сигнал кабельдерін ілу арқылы теледидарды орнатпаңыз. Бұл өрт туындауына, электр тогының соғуына әкелуі мүмкін.

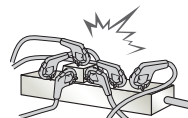

Бір электр розеткасына тым көп электр құрылғыларын қоспаңыз. Әйтпесе, шамадан тыс қызуға байланысты өрт шығуы мүмкін.

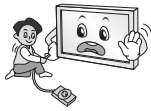

Сыртқы құрылғыларды қосып жатқанда өнімді түсіріп алмаңыз немесе оның құлап кетуіне жол бермеңіз. Әйтпесе, бұл жарақат алуға немесе өнімнің зақымдалуына әкелуі мүмкін.



Ылғалға қарсы материалдар бумасын немесе винил орауышты балалар қол жеткізе алмайтын жерде ұстаңыз. Ылғалдыққа қарсы материалды жұту зиянды. Абайсызда жұтып қойған жағдайда, науқасты құстырып, жақын ауруханаға апарыңыз. Оған қоса, винил орауыш тұншығуға себеп болуы мүмкін. Балалардың қолы жетпейтін жерде сақтаңыз.



Балалардың телевизорға жорғаламауын және асылып тұрмауын қадағалаңыз. Әйтпесе, теледидар аударылып, жарақаттауы мүмкін.



Бала жұтып қоймауы үшін пайдаланылған батареяларды тиісті түрде тастаңыз. Бала жұтып қойған жағдайда дереу дәрігерге барыңыз.



Қуат кабелінің бір ұшы қабырға розеткасына сұғылып тұрғанда, екінші ұшына өткізгіш (металл таяқша сияқты) енгізбеңіз. Оған қоса, қуат кабелін қабырға розеткасына жалғай салысымен ұстамаңыз. Сізді электр тоғы соғуы мүмкін. (Үлгіге байланысты)



Өнімнің жанына өртенгіш заттар қоймаңыз немесе сақтамаңыз. Өртенгіш заттарды ұқыпсыз пайдаланудан жарылыс немесе өрт шығу қаупі пайда болады.



Өнімнің ішіне тиын, шаш түйрегіштері секілді темір заттарды, таяқшалар немесе сымды, қағаз, шырпы секілді тез өртенгіш заттарды салмаңыз. Балалар ерекше назар аударуы керек. Электр тоғы соғуы, өрт шығуы немесе жарақат алынуы мүмкін. Егер өнімнің ішіне бөгде зат түсіп кетсе, оны өшіріп, қызмет көрсету орталығына хабарласыңыз.



Өнімге су сеппеңіз немесе өртенгіш заттармен сүртпеңіз (еріткіш немесе бензол). Өрт шығуы немесе ток соғуы мүмкін.



Өнімнің соғылуына немесе бір нәрселердің үстіне құлап кетуін болдырмаңыз немесе экранын ұрмаңыз. Жарақаттануыңыз немесе өнім зақымдалуы мүмкін.



Өнімді немесе оның антеннасын ешқашан найзағай немесе дауыл кезінде ұстамаңыз. Сізді электр тоғы соғуы мүмкін.

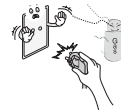

Қабырға розеткасын, онда газ жылыстауы орын алса ұстамаңыз. Терезені ашып, бөлмені желдетіп алыңыз. Бұл өрт шығуына немесе ұшқын пайда болуына әкелуі мүмкін.



Өнімді өз бетіңізше бөлшектеуші, жөндеуші немесе өзгертуші болмаңыз. Өрт шығуы немесе ток соғуы мүмкін. Тексерту, калибрлеу немесе жөндеу үшін қызмет көрсету орталығына хабарласыңыз.





Келесі жағдайлардың кез келгені орын алса, өнімді дереу ажыратып, жергілікті қызмет көрсету орталығына хабарласыңыз.

- Өнімге соққы әсер етті
- Өнім зақымдалды
- Өнімге бөгде заттар кірді
- Өнімнен түтін немесе оғаш иіс шықты

Бұл өрт шығуына немесе электр тогы соғуына әкелуі мүмкін.



Егер өнімді ұзақ уақыт қолданбайтын болсаңыз, қуат кабелін өнімнен ажыратып тастаңыз. Шаңның жиналуы өрт шығуына немесе изоляцияның бұзылуы тоқтың жылыстауына, электр тогының соғуына немесе өртке әкелуі мүмкін.



Аппаратқа су тамшыламауы немесе шашырамауы тиіс немесе оның үстіне ваза секілді су құйылған заттарды қоюға болмайды.

Май немесе майлы ауа әсер етуі мүмкін болса, бұл өнімді қабырғаға орнатпаңыз.

Бұл өнімді зақымдауы және ол құлап түсуі мүмкін.



Егер су немесе басқа нәрсе өнімнің (айнымалы ток адаптері, қуат сымы, теледидар сияқты) ішіне кірсе, қуат сымын ажыратып, бірден қызмет көрсету орталығына хабарласыңыз. Әйтпесе, өрт шығуы немесе ток соғуы мүмкін.

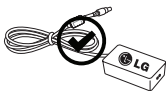

Тек LG Electronics компаниясы мақұлдаған айнымалы ток адаптерін және қуат сымын пайдаланыңыз. Әйтпесе, өрт шығуы, тогы соғуы, дұрыс жұмыс істемейуі немесе өнім пішінінің бүлнуі мүмкін.



Ешқашан айнымалы ток адаптерін немесе қуат сымын бөлшектемеңіз. Өрт шығуы немесе ток соғуы мүмкін.

## ⚠ ЕСКЕРТУ



Өнімді радио толқындар пайда болмайтын жерге орнатыңыз.

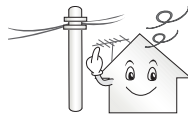

Құлап түссе де антеннаның қуат желілеріне тимеуін қамтамасыз ету үшін сыртқы антенна мен қуат желілерінің арасында жеткілікті қашықтық болуы керек. Бұл ток соғу қаупіне себеп болуы мүмкін.



Өнімді тұрақсыз сәрелер немесе көлбеу беттер сияқты орындарда орнатпаңыз. Сондай-ақ, діріл бар немесе өнім толығымен тұрмайтын орындарды пайдаланбаңыз. Әйтпесе, өнім құлап немесе аударылып, жарақаттауы немесе өнімді зақымдауы мүмкін.



Теледидарды тірекке орнатсаңыз, өнімнің аударылуын болдырмау әрекеттерін орындау керек. Әйтпесе, өнім аударылып, жарақаттауы мүмкін.

Мониторды қабырғаға орнату керек болса, VESA стандартты орнату интерфейсіні (қосымша бөлшектер) өнімнің артқы жағына бекітіңіз. Қабырғаға орнату интерфейсіні (қосымша бөлшектер) пайдаланып, теледидарды орнатқанда, түсіп кетпейтіндей мұқият бекітіңіз.

Тек өндіруші көрсеткен қосымша жабдықтарды қолданыңыз.



Антеннаны орнатқанда білікті қызмет көрсету маманнан кеңес алыңыз. Бұл өрт шығу қаупін немесе электр тогының соғуына әкелуі мүмкін.

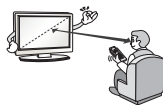

Теледидарды көргенде экран диагоналінің ұзындығынан 2-7 еселік қашықтықты сақтау ұсынылады. Теледидарды ұзақ уақыт көргеннен кейін көзіңіз бұлдырауы мүмкін.

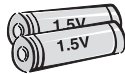

Тек көрсетілген батарея түрін пайдаланыңыз. Бұл қашықтан басқару құралын зақымдауы мүмкін.

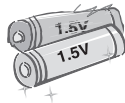

Жаңа батареяларды ескі батареялармен араластырмаңыз. Бұл батареялардың шамадан тыс қызуын және ағып кетуін тудыруы мүмкін.

Батареялар шамадан тыс қызу әсеріне ұшырамауы тиіс, мысалы, тікелей күн сәулесі түспейтін, ашық от пен электр жылытқыштардан алыс жерде сақтаңыз.

Зарядталмайтын батареяларды зарядтағышқа салушы **БОЛМАҢЫЗ**.

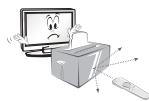

Қашықтан басқару құралы мен сенсордың арасында еш нәрсе тұрмауын тексеріңіз.



Қашықтан басқару құралының сигналына күн сәулесі немесе басқа күшті жарық кедергі тигізуі мүмкін. Бұл жағдайда бөлмені күңірттеңіз.

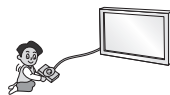

Бейне ойын консольдері сияқты сыртқы құрылғыларды жалғау алдында жалғау кабельдерінің ұзындығы жеткілікті екенін тексеріңіз. Әйтпесе, өнім құлап немесе аударылып, жарақаттауы немесе өнімді зақымдауы мүмкін.



Өнімді қуат сымын қабырға розеткасына қосу немесе шығару арқылы қосып/өшірмеңіз. (Штепсельдік ұшты қосқыш ретінде пайдаланбаңыз.) Бұл механикалық ақаулық немесе сымнан электр тогының соғуына әкелуі мүмкін.



Өнімнің шамадан тыс қызуын болдырмау үшін төмендегі орнату туралы нұсқауларды орындаңыз.

- Өнім мен қабырғаның арасындағы қашықтық 10 см көбірек болуы керек.
- Өнімді желдетілмейтін жерге (мысалы, кітап сөресіне немесе шкафқа) қоймаңыз.
- Өнімді кілем немесе жастық үстіне орнатпаңыз.
- Ауа тесігін төсемнің немесе перденің жауып тұрмағанын тексеріңіз.

Әйтпесе, бұл өртке әкелуі мүмкін.



Теледидарды ұзақ уақыт қарап отырған кезде желдеткіш тесіктеріне қолыңызды тигізбеңіз, себебі олар ыстық болуы мүмкін. Бұл өнімнің жұмыс жағдайына әсер етпейді.

Құрылғының сымын жиі тексеріп тұрыңыз. Егер ол зақымдалғанын немесе бұзылғанын көрсеңіз, сымды ажыратып, құрылғыны бұдан әрі пайдаланбаңыз және сымды өкілетті қызмет көрсету маманынан дәл сондай сымға ауыстырып алыңыз.

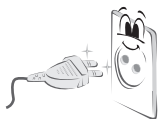

Штепсельдік ұшта немесе розеткада шаң жиналуын болдырмаңыз. Бұл өрт шығу қаупін төндіруі мүмкін.



Қуат сымын орау, бұрмалау, қысу, есікпен жабу немесе үстінен басу секілді физикалық немесе механикалық зақым тиюден қорғаныз. Штепсельдерге, розеткаларға және құрылғыдан сым шығатын жерге ерекше көңіл бөліңіз.



Панелін қолыңызбен немесе тырнақ, қарындаш немесе қалам секілді өткір затпен қатты баспаңыз немесе үстін сырмаңыз.



Экранды ұзақ уақыт ұстамаңыз немесе саусақты (саусақтарды) тигізбеңіз. Олай істегенде, экранда уақытша бұрмалану орын алуы мүмкін.



Өнімді тазалаған кезде, қуат сымын розеткадан ажыратып, сырып алмау үшін жұмсақ шүберекпен ақырын сүртіңіз. Шамадан тыс қысым сызаттарды немесе түстің кетуін тудыруы мүмкін. Су бүркімеңіз немесе ылғалды шүберекпен сүртпеңіз. Өнімді және оның панелін зақымдауы мүмкін әйнек тазалағышын, көлікті немесе жылтыратқыш заттарды, абразивті заттарды немесе балауызды, бензинді, алкогольді, т.б. ешқашан пайдаланбаңыз. Әйтпесе, бұл өртке, электр тогының соғуына немесе өнімнің зақымдалуына (деформация, тот басу немесе бұзылу) әкелуі мүмкін.

Бұл өнім айнымалы ток розеткасына қосылатын болғандықтан, ол айнымалы ток көзінен ҚОСҚЫШ арқылы сөндірсеңіз де, ажыратылмайды.



Кабельді ажыратқанда, штепсельден ұстап ажыратыңыз. Қуат кабельдерінің ішіндегі сымдар ажыратылса, бұл өрт тудыруы мүмкін.



Өнімді жылжитқанда, алдымен қуатты өшіріңіз. Содан кейін, қуат кабельдерін, антенна кабельдерін және барлық жалғау кабельдерін ажыратыңыз. Теледидар немесе қуат сымы зақымдалып, бұл өрт немесе электр тогының соғу қаупін тудыруы мүмкін.



Өнімді жылжитқанда немесе орауыштан шығарғанда, жұп болып жұмыс істеңіз, өйткені өнім ауыр. Әйтпесе, бұл жарақат алуға әкелуі мүмкін.



Өнімнің ішкі бөлімдерін тазалау үшін жылына бір рет қызмет көрсету орталығына хабарласыңыз. Шаң жиналып қалса, механикалық ақаулықтар пайда болуы мүмкін.



Бүкіл қызмет көрсетуді білікті қызмет көрсету қызметкерлеріне жіберіңіз. Өнім қуат сымы немесе штепсельдік ұшы зақымдалған болса, оған су тиіп немесе үстіне заттар түсіп кеткен болса, жабдыққа жаңбыр немесе ылғалды заттар тисе, ол дұрыс жұмыс істемей тұрса немесе құлап қалған және тағы да басқаша зақымдалған болса, қызмет көрсетуді қажет етеді.



Ұстағанда, өнім салқын көрінсе, қосылғанда өнім «жыпылықтауы» мүмкін. Бұл қалыпты жағдай, өнімдегі ақау емес.



Бұл панель – ажыратымдылығы екі миллионға алты миллион пиксел болатын жоғары технология өнімі. Панельде өлшемі 1 б/м майда қара нүктелерді және/немесе жарық түсті нүктелерді (қызыл, көк немесе жасыл) көруіңіз мүмкін. Бұндай дыбыстың шығуы өнімнің жұмыс сапасы мен сенімділігіне әсер етпейді. Сондай-ақ, бұл құбылыс үшінші тарап өнімдерінде орын алады және алмастыруға немесе ақшаны қайтаруға жатпайды.



Көру күйіне (сол/оң/үсті/асты) байланысты панельдің әр түрлі жарықтығын және түсін табуға болады. Сондай-ақ, бұл құбылыс панельдің сипаттамасына байланысты орын алады. Ол өнімнің жұмысына қатысты емес, әрі ақаулық болып табылмайды.



Қозғалыссыз кескінді (мысалы, тарату арнасының логотипі, экрандағы мәзір, бейне ойынынан алынған көрініс) ұзақ уақыт бойы көру экранды зақымдап, кескіннің сақталуына әкелуі мүмкін. Бұл қалдық кескін ретінде белгілі. Бұл кепілдік өнімдегі қалдық кескінді қамтымайды. Теледидар экранында ұзақ уақыт бойы бекітілген кескінді көрсетпеңіз (СҚД үшін 2 сағат немесе одан көп, плазма дисплейі үшін 1 сағат немесе одан көп). Сондай-ақ, егер теледидардың кадр пішімі ұзақ уақыт бойы 4:3 болса, экранның жоғарғы және төменгі жағында кескін ізі пайда болуы мүмкін. Сондай-ақ, бұл құбылыс үшінші тарап өнімдерінде орын алады және алмастыруға немесе ақшаны қайтаруға жатпайды.

### Шығарылған дыбыс

Тырс еткен дыбыс: теледидарды көріп отырғанда немесе өшіргенде шығатын дыбыс, температура мен ылғалдылыққа байланысты пластикалық жылу сығылуы нәтижесінде пайда болады. Бұл дыбыс — температура деформациясы талап етілетін барлық өнімдер үшін ортақ құбылыс. Электр тізбегінің гүлдеген/панельдің дызылдаған дыбыс шығаруы: өнімді істету үшін токтың үлкен мөлшерін жеткізгенде, жылдамдығы жоғары коммутация схемасынан шығады. Өнімге байланысты әртүрлі болады. Бұндай дыбыстың шығуы өнімнің жұмыс сапасы мен сенімділігіне әсер етпейді.

Теледидар жанында жоғары кернеулі электрік құрылғыларды пайдаланбаңыз (мысалы, электр маса өлтіргіші). Бұл өнім жұмысының бұзылуына әкелуі мүмкін.

## 3D кескіндерді көру (тек 3D модельдер)

### ! АБАЙЛАҢЫЗ

#### Көру ортасы

- Көру уақыты
  - 3D мазмұнды көргенде, сағат сайын 5 - 15 минуттық үзілістер жасаңыз. 3D мазмұнды ұзақ уақыт бойы көру бастың ауыруын, бас айналуын, қалжырауды немесе көзге жүктеме түсіну тудыруы мүмкін.

#### Фотосезгіштік ұстамасы немесе созылмалы ауруы бар адамдар

- 3D мазмұндағы жыпықтайтын жарықты көргенде, кейбір пайдаланушыларда ұстама немесе әдеттен тыс белгілер болуы мүмкін.
- Құсқыңыз келсе, жүкті болсаңыз және/немесе эпилепсия, жүрек ауруы немесе қан тамыр ауруы, т.б. сияқты созылмалы ауруыңыз болса, 3D бейнелерді көрмеңіз.
- 3D мазмұндар стерео соқырлыққа немесе стерео аномалиясына шалдыққан адамдарға ұсынылмайды. Қос кескіндерді көру немесе көруде ыңғайсыздық пайда болуы мүмкін.
- Егер сізде страбизм (қылылық), амблиопия (нашар көру) немесе астигматизм босла, тереңдікті сезуде мәселенің болуы мүмкін және қос кескіндерге байланысты қалжырауды сезуіңіз мүмкін. Орташа үлкендермен салыстырғанда жиірек үзілістер жасау ұсынылады.
- Егер көру қабілетіңіз оң және сол көзіңізде әр түрлі болса, 3D мазмұнды көру алдында көру қабілетіңізді тексертіңіз.

#### 3D мазмұнды көруді тоқтатуды немесе одан ұстануды қажет ететін белгілер

- 3D мазмұнды ұйықтамаудан, тым көп жұмыс істегеннен немесе ішкеннен қалжырауды сезінгенде көрмеңіз.
- Осы белгілерді сезгенде, 3D мазмұнды пайдалануды/көруді тоқтатыңыз және белгі кеткенше жеткілікті демалыңыз.
  - Бұл белгілер кетпесе, дәрігерге қаралыңыз. Белгілер бас ауыруын, көздің алмасының ауыруын, бас айналуы, жүрек айнуын, тез жүрек соғуын, бұлдырауды, ыңғайсыздықты, қос кескінді, көру ыңғайсыздығын немесе қалжырауды қамтиды.

### ! ЕСКЕРТУ

#### Көру ортасы

- Көру қашықтығы
  - 3D пішіміндегі бейнелерді экран диагоналінің ұзындығынан екі еселік қашықтықта көруді ұсынамыз. 3D мазмұнды көргенде ыңғайсыздықты сезінсеңіз, теледидардан алыстау отырыңыз.

#### Көру жасы

- Сәбилер/балалар
  - 6 жастан төмен балалар үшін 3D мазмұнды пайдалану/көруге тыйым салынады.
  - 10-нан төмен жастағы балалар шамадан тыс жауап береді және тым әсерленеді, өйткені олардың көздері жетілуде (мысалы: экранды тұрту әрекеті немесе оған секіру әрекеті). 3D мазмұнды көріп отырған балаларға ерекше назар аудару керек.
  - Балалардың 3D көрсетілімдердегі бинокулярлық диспараттығы үлкендерден жоғарырақ, өйткені көздерінің арасындағы қашықтық үлкендердікінен қысқарақ. Сондықтан олар бір 3D кескіні үшін үлкендермен салыстырғанда көбірек стереоскопиялық тереңдікті алады.
- Жасөспірімдер
  - 19-дан төмен жасөспірімдер 3D мазмұндағы жарықтың әсерінен сезімталдықпен жауап беруі мүмкін. Оларға шаршап тұрғанда 3D мазмұнды көруден ұстануға кеңес беріңіз.
- Қариялар
  - Қариялар жастарға қарағанда азырақ 3D әсерін түйінеді. Теледидарға ұсынылғаннан жақынырақ қашықтықта отырмаңыз.

#### 3D көзілдірігін қолдану кезіндегі ескертулер

- LG 3D көзілдірігін пайдаланыңыз. Өйтпесе, 3D бейнелерді тиісті түрде көрмеуіңіз мүмкін.
- 3D көзілдірігін қалыпты көзілдіріктің, күннен қорғайтын немесе қорғаныс көзілдірігінің орнына пайдаланбаңыз.
- Өзгертулер енгізген 3D көзілдірікті пайдалану көзге жүктеме түсіруі немесе кескінді бұрмалауы мүмкін.
- 3D көзілдірігін қатты ыстық немесе суық температурада ұстамаңыз. Бұл деформациялануды тудырады.
- 3D көзілдірігі нәзік және оңай сызылады. Линзаларды сұрткенде әрқашан жұмсақ, таза шүберекті пайдаланыңыз. 3D көзілдірігінің линзаларын өткір заттармен қырмаңыз немесе оларды химиялық заттармен сұртпеңіз.

# Дайындау

## ! ЕСКЕРТПЕ

- Теледидар зауыттан жеткізілгеннен кейін бірінші рет қосылса, теледидарды баптандыру бірнеше минутқа созылуы мүмкін.
- Көрсетілген бейне теледидарда көрсетілгеннен өзгеше болуы мүмкін.
- Теледидардың экрандық дисплейі нұсқаулықта көрсетілгеннен сәл өзгешелеу болуы мүмкін.
- Бар мәзірлер мен опциялар сіз қолданатын кіріс көзінен немесе өнім үлгісінен өзгешелеу болуы мүмкін.
- Болашақта бұл теледидарға жаңа мүмкіндіктер қосылуы мүмкін.
- Тұтынылатын қуат мөлшерін азайту мақсатында теледидарды күту режиміне қоюға болады. Егер біраз уақыт қарамайтын болса, теледидарды өшіріп қою қажет. Бұл тұтынылатын қуат мөлшерін азайтады.
- Кескін жарқындығының деңгейі төмендетілсе, қолданис үстінде тұтынылатын қуат мөлшері айтарлықтай азайып, бұл өз ретінде жалпы қуат ақысын азайтады.
- Өніммен бірге берілген заттар оның үлгісіне қарай әртүрлі болуы мүмкін.
- Өнім сипаттамалары немесе осы нұсқаулықтың мазмұны өнім функцияларының жетілдірілуіне байланысты алдын ала ескертусіз өзгертілуі мүмкін.
- Оңтайлы байланыс болу үшін, HDMI кабельдері және USB құрылғылары ұштарының қалыңдығы 10 мм-ден және ені 18 мм-ден аспауы керек. USB кабелі немесе USB жад картасы теледидардың USB портына сай келмесе, USB 2.0 қолдайтын ұзарту кабелін пайдаланыңыз.

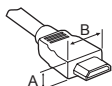

\*A ≅ 10 мм

\*B ≅ 18 мм

- HDMI логотипі жабыстырылған сертификатталған кабельді пайдаланыңыз.
- Сертификатталған HDMI кабелін пайдаланбасаңыз, экран көрінбеуі немесе байланыс қатесі орын алуы мүмкін. (Ұсынылған HDMI кабель түрлері)  
- Жоғары жылдамдықты HDMI®/TM кабелі (3 м немесе қысқа)  
- Ethernet бар жоғары жылдамдықты HDMI®/TM кабелі (3 м немесе қысқа)

## ⚠ ЕСКЕРТУ

- Қауіпсіздікті қамтамасыз етіп, өнімнің жұмыс мерзімін арттыру үшін, мақұлданбаған өнімдерді пайдаланбаңыз.
- Мақұлданбаған өнімдерді пайдаланудан туындаған зақымдар немесе залал кепілдікке кірмейді.
- Кейбір модельдердің экранына жұқа қабат бекітілген және оны алып тастау керек.
- Панельді саусағыңызбен немесе құралдармен шығаруға болмайды. Өнімді бүлдіруі мүмкін. (Тек UF95\*\*)

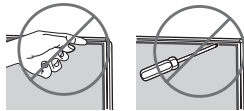

- Тіректі теледидарға бекіткен кезде, экран сырылып қалмауы үшін оның бетін төмен қаратып, төсем төселген үстелге немесе тепіс бетке қойыңыз.
- Бұрандалардың дұрыс кіргізіліп, мықтап қатайтылғаны тексеріңіз. (Егер олар жеткілікті дәрежеде мықтап қатайтылмаса, теледидар орнатылғаннан кейін алға қарай еңкейіп қалуы мүмкін.) Бұрандаларға тым көп күш жұмсап, тым қатты тартпаңыз, әйтпесе бұранда бүлініп, дұрыс бұралмауы мүмкін.

## Бөлек сатылады

Бөлек сатып алынатын бұйымдар сапаны жақсарту үшін еш ескертусіз өзгертілуі мүмкін.

Осы заттарды сатып алу үшін дилеріңізге хабарласыңыз. Бұл құрылғылар белгілі бір модельдерде ғана жұмыс істейді. Үлгі аты немесе дизайны өнім функциясының жаңартылуына, өндіруші жағдайларына немесе саясаттарына байланысты өзгертілуі мүмкін.

(Үлгіге байланысты)

AG-F***	AN-MR600	AG-F***DP
Cinema 3D көзілдірігі	Сиқырлы сермеу қашықтан басқару құралы	Dual play (Екі жақты ойнату) көзілдірігі
AN-VC550 Smart камерасы	LG дыбыс құрылғысы	

# Техникалық қызмет көрсету

## Теледидарды тазалау

Өнім жақсы істеуі және оның жұмыс мерзімін арттыру үшін теледидарды жиі жаңартып және тазалап тұрыңыз.

- Алдымен, теледидарды өшіріп, қуат сымы мен басқа кабельдерді ажыратыңыз.
- Теледидар ұзақ уақыт қараусыз қалса және пайдаланылмаса, найзағайдан және кернеудің өзгеруінен пайда болатын зақымдардан сақтау үшін, қуат сымын розеткадан ажыратыңыз.

## Экран, жақтау, корпус және тірек

Шаңды немесе кішкене кірді кетіру үшін, бетті құрғақ, таза және жұмсақ шүберекпен сүртіңіз.

Көп кірді кетіру үшін, бетті таза немесе жұмсақ жуғыш зат қосылған суға малынған жұмсақ шүберекпен сүртіңіз. Одан соң, дереу құрғақ шүберекпен сүртіп алыңыз.

- Өрқашан экранға тиюді болдырмаңыз, өйткені бұл экранның зақымдалуына әкелуі мүмкін.
- Тырнақпен немесе үшкір затпен бетін итермеңіз, ысқыламаңыз немесе соқпаңыз. Экран бетінде сызықтар пайда болып, бейне бұрмалануы мүмкін.
- Химиялық заттарды пайдаланбаңыз. Олар өнімді зақымдайды.
- Экран бетіне сұйықтық шашпаңыз. Теледидарға су кірген жағдайда, өрт, электр соғуы орын алуы немесе теледидар істемей қалуы мүмкін.

## Қуат сымы

Қуат сымында жиналған шаң мен кірді жиі сүртіп тұрыңыз.

## Теледидарды көтеру және жылжыту

Теледидарды жылжытқанда немесе көтергенде, теледидарды сырылу және зақымнан қорғап, түріне және көлеміне қарамастан қауіпсіз түрде тасымалдау үшін, төмендегі ақпаратты оқыңыз.

- Теледидарды зауытта салынған қорабында немесе орамында тасымалдаған жөн.
- Теледидарды жылжыту немесе көтеру үшін, алдымен қуат сымын және барлық кабельдерді ажырату керек.
- Теледидарды ұстағанда, зақымды болдырмау үшін экран сізге қарамай тұруы керек.



- Теледидар жақтауының жоғарғы жағы мен түбін жақсылап ұстаңыз. Мөлдір бөлікті, динамикті немесе динамик торының аймағын ұстамаңыз.

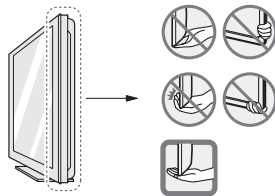

- Үлкен теледидарды кемінде 2 адам тасымалдауы керек.
- Теледидарды қолмен тасымалдағанда, төмендегі суретте көрсетілгендей ұстау керек.

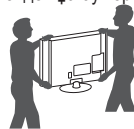

- Тасымалдағанда, теледидарды қатты шайқамаңыз.
- Тасымалдағанда, теледидарды тігінен ұстаңыз. Жанына жатқызыбаңыз және сол немесе оң жағына қарай еңкейтпеңіз.
- Жақтау шассиін иетін/майыстыратындай шамадан тыс күш салмаңыз, себебі бұл экранды зақымдауы мүмкін.
- Теледидарды ұстағанда шығыңқы джойстик түймесін зақымдап алмаңыз.

## ! ЕСКЕРТУ

- Өрқашан экранға тиюді болдырмаңыз, өйткені бұл экранның зақымдалуына әкелуі мүмкін.
- Теледидарды жылжытқанда, кабель ұстағышынан ұстамаңыз: ол үзіліп, жарақаттауы немесе теледидарды зақымдауы мүмкін.





## Джойстик түймесін қолдану

(Көрсетілген бейне теледидарда көрсетілгеннен өзгеше болуы мүмкін.)

Джойстик түймесін басу немесе жоғары, төмен, солға немесе оңға жылжыту арқылы теледидар функцияларын оңай басқаруға болады.







## Негізгі функциялар

	Қуатты қосу	Теледидар өшіп тұрғанда, бармағыңызды джойстик түймесіне қойып, бір рет басып, жіберіңіз.
	Қуатты өшіру	Теледидар қосылып тұрғанда, бармағыңызды джойстик түймесіне қойып, бірнеше секундқа бір рет басып, жіберіңіз. Барлық ашық қолданбалар жабылып, қандай да бір жүріп жатқан жазу тоқтайды.
	Дыбыс деңгейін басқару	Бармағыңызды джойстик түймесінің үстіне қойып, солға немесе оңға итерсеңіз, дыбыс деңгейін керемінше реттеуіңізге болады.
	Бағдарламаларды басқару	Бармағыңызды джойстик түймесінің үстіне қойып, жоғары немесе төмен итерсеңіз, сақталған бағдарламалар тізімінің бойымен жылжуға болады.

## Мәзірді реттеу

Теледидар қосылып тұрғанда, джойстик түймесін бір рет басыңыз. Мәзір тармақтарын джойстик түймесін жоғары, төмен, солға немесе оңға жылжыту арқылы реттеуге болады.

	Қуатты өшіру.
	Экрандағы дисплейлерді кетіріп, теледидарды көру режиміне қайтарады.
	Сигнал көзін өзгертеді.
	Жылдам параметрлер мәзіріне өткізеді.

## ⚠ ЕСКЕРТПЕ

- Бармағыңызды джойстик түймесінің үстіне қойып, жоғары, төмен, солға немесе оңға итергенде джойстик түймесінің басылып кетпеуін қадағалаңыз. Алдымен джойстик түймесін бассаңыз, дыбыс деңгейі мен сақталған бағдарламаларды реттеу мүмкін болмайды.

## Үстелге орнату

(Көрсетілген бейне теледидарда көрсетілгеннен өзгеше болуы мүмкін.)

- Теледидарды көтеріп, үстелге тігінен қойыңыз.
- Тиісті түрде желдету үшін, қабырғадан 10 см (ең азы) бос орын қалдырыңыз.
- Қуат сымын қабырғадағы розеткаға қосыңыз.

## ⚠ ЕСКЕРТУ

- Теледидарды жылу көзінің жанына немесе үстіне қоймаңыз. Өрт шығуы немесе басқа зақым орын алуы мүмкін.

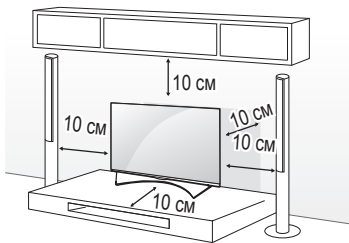

## Kensington қауіпсіздік жүйесін пайдалану Бұл

(Бұл функция барлық үлгілер үшін мүмкін емес.)

- Көрсетілген бейне теледидарда көрсетілгеннен өзгеше болуы мүмкін.

Kensington қауіпсіздік жүйесінің жалғағышы теледидардың артында орналасқан. Орнату мен пайдалану туралы қосымша ақпаратты Kensington қауіпсіздік жүйесімен бірге берілген нұсқаулықтан қараңыз немесе <http://www.kensington.com> торабына кіріңіз. Kensington қауіпсіздік жүйесінің кабелі арқылы теледидар мен үстелді жалғаңыз.

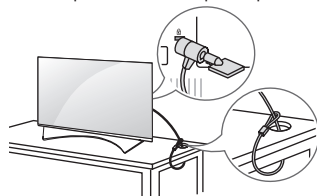

## Теледидарды қабырғаға бекіту

(Бұл функция барлық үлгілер үшін мүмкін емес.)

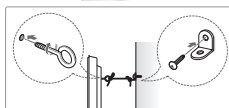
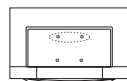

- Сақиналы болттарды немесе теледидардың артқы жағындағы кронштейндер мен болттарды кіргізіп, тартыңыз.
  - Сақиналы болттардың орнында басқа болттар болса, алдымен соларды шығарып алыңыз.
- Қабырға кронштейндерін болттармен қабырғаға бекітіңіз. Теледидар артындағы қабырға кронштейні мен сақиналы болттардың орнын сәйкестендіріңіз.
- Сақиналы болттарды және қабырға кронштейндерін мықты баумен тартып байлап қойыңыз. Бауды тегіс бетке көлденеңінен ұстаңыз.

## ⚠ ЕСКЕРТУ

- Балалардың теледидарға шықпауын және асылып тұрмауын қадағалаңыз.



## ! ЕСКЕРТПЕ

- Теледидар теңселмей тұратын мықты және үлкен үстел немесе түпқойманы пайдаланыңыз.
- Кронштейн, тростар, болттармен жабдықталмайды. Қосымша керек-жарақтарды жергілікті диллерлерден бөлек сатып алуыңызға болады.

## Қабырғаға орнату

Теледидардың артындағы қабырғаға бекіту кронштейнін орнатып, кронштейнді еденге перпендикуляр қабырғаға орнатыңыз. Теледидарды басқа құрылыс бөліктеріне орнату үшін, білікті мамандарға хабарласыңыз. LG компаниясы қабырғаға бекітуді білікті кәсіби орнатушы орындауын ұсынады. LG компаниясының қабырғаға бекіту кронштейнін пайдалануды ұсынамыз. LG компаниясының қабырғаға бекіту кронштейнін жалғанған кабельдермен жылжыту оңай. LG компаниясының қабырғаға бекіту кронштейнін пайдаланбағанда құрылғы мен қабырға арасында сыртқы құрылғыға қосылым үшін жеткілікті орынды қамтамасыз ететін қабырғаға бекіту кронштейнін пайдаланыңыз. Қабырғаға бекіту кронштейндерін орнатпастан бұрын барлық кабельдерді жалғауға кеңес береміз.

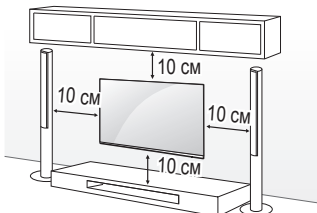

Міндетті түрде VESA стандартына сәйкес келетін бұрандаларды және қабырғаға бекіту қапсырмасын қолданыңыз. Қабырғаға бекіту жинақтарының стандартты өлшемдері төмендегі кестеде берілген.

## ! ЕСКЕРТУ

- Алдымен қуатты ажыратыңыз, содан кейін теледидарды жылжытыңыз немесе орнатыңыз. Әйтпесе, электр тоғы соғуы мүмкін.
- Теледидарды қабырғаға бекітпестен бұрын тіректі бекітуді керісінше орындау арқылы тіректі алыңыз.
- Төбеге немесе қисық қабырғаға орнатылса, теледидар құлап, ауыр жарақат тудыруы мүмкін. Рұқсат етілген LG қабырға бекіткішін пайдаланыңыз және жергілікті дилерге немесе білікті қызметкерлерге байланысыңыз.
- Бұрандаларды тым қатты бұрамаңыз: теледидар зақымданып, кепілдік күшін жоюы мүмкін.
- VESA стандартына сәйкес келетін бұрандалар мен қабырға бекітпелерін қолданыңыз. Дұрыс қолданбау немесе сәйкес келмейтін қосалқы құралды пайдалану нәтижесінде болған зақымдар мен жарақаттар кепілдікке кірмейді.

## Бөлек сатылады (қабырғаға бекіту қапсырмасы)

Үлгі	43UF69** 40/43UF77** 40/43UF80**	49UF69** 49/55UF77** 49/55UF80** 49/55UF85** 55UF86** 55UF95** 55UG87**
VESA (A x B) (mm)	200 x 200	300 x 300
Стандартты бұранда	M6	M6
Бұрандалар саны	4	4
Қабырғаға бекіту қапсырмасы	LSW240B MSW240	LSW350B MSW240
Үлгі	60/65UF77** 60/65UF80** 60/65UF85** 65UF86** 65UF95** 65UG87**	70/79UF77** 79UF86**
VESA (A x B) (mm)	300 x 300	600 x 400
Стандартты бұранда	M6	M8
Бұрандалар саны	4	4
Қабырғаға бекіту қапсырмасы	LSW350B	LSW640B

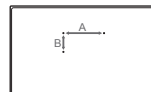

## ! ЕСКЕРТПЕ

- VESA стандартты бұранда сипаттамаларында берілген бұрандаларды ғана пайдаланыңыз.
- Қабырғаға бекіту жинағына орнату нұсқаулығы мен қажетті бөлшектер кіреді.
- Қабырғаға бекіту қапсырмасы қосымша бөлшек болып табылады. Қосымша қосалқы құралдарды жергілікті дилерден алуға болады.
- Бұрандалардың ұзындығы қабырға бекітпесіне байланысты әртүрлі болуы мүмкін. Дұрыс ұзындықтың таңдалғандығына көз жеткізіңіз.
- Қосымша ақпаратты қабырғаға бекіту тетігімен берілген нұсқаулықтан қараңыз.
- Қабырғаға бекіту қапсырмасын орнатқанда, қорғағыш жапсырманы пайдаланыңыз. Қорғағыш жапсырма саңылауды жиналатын шаң мен ластан қорғайды. (Тек келесі түрдегі зат қамтамасыз етілгенде)

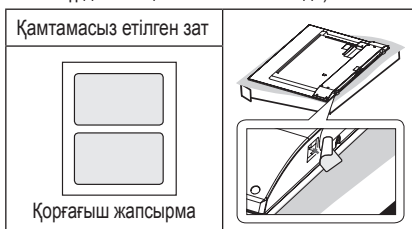

- Теледидарға үшінші тараптың қабырғаға бекіту кронштейнін бекіткенде, қабырғаға бекіту қабаттарын теледидарды бекіту тесіктеріне салып, теледидарды тік бұрышпен дұрыстаңыз. (Тек келесі түрдегі зат қамтамасыз етілгенде)

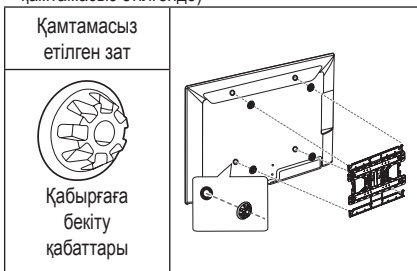

- Тірек пішініне байланысты төменде көрсетілгендей тірек қақтағын шығарып алу үшін, жалпақ құрылғыны пайдаланыңыз. (Мысалы, жалпақ бұрағыш) (Тек келесі түрдегі зат қамтамасыз етілгенде)



## Байланыстар (хабарландырулар)

### ⚠ ЕСКЕРТУ

#### СЫРТҚЫ ҚҰРЫЛҒЫЛАРДЫ ҚОСУ

Сыртқы құрылғылар мен теледидардың қоректендіру сымдары қосылған розетканың жерленгендігіне көз жеткізіңіз.

**СЫРТҚЫ ҚҰРЫЛҒЫЛАРДЫ ҚОСАР АЛДЫНДА, БАРЛЫҚ СЫРТҚЫ ҚҰРЫЛҒЫЛАРДЫ ЖӘНЕ ТЕЛЕДИДАРДЫ ТОҚ КӨЗІНЕН АЖЫРАТЫҢЫЗ! АНТЕННАНЫ ТЕЛЕДИДАРДАН АЖЫРАТЫҢЫЗ!**

Алдымен сыртқы құрылғылардың сигналдық сымдарын теледидарға қосыңыз, содан кейін ғана барлық құрылғыларды электр желісіне қосыңыз. Міндетті түрде антенналық оқшаулағышты қолданыңыз (тауар аксессуарлар құрамына кіреді).

**БАРЛЫҚ СИГНАЛДЫҚ СЫМДАРДЫ ЖАЛҒАП БТІРМЕГЕНШЕ, ТЕЛЕДИДАРДЫ ЖӘНЕ СЫРТҚЫ ҚҰРЫЛҒЫЛАРДЫ ЭЛЕКТР ЖЕЛІСІНЕ ҚОСПАҢЫЗ. БҰЛ ТЕЛЕДИДАРДЫҢ НЕМЕСЕ СЫРТҚЫ ҚҰРЫЛҒЫЛАРДЫҢ ЗАҚЫМДАНУЫНА ӘКЕП СОҒУЫ МҮМКІН.**

Есте сақтаңыз, теледидарды қолдану аймағындағы электр сымдары жүйесін жіргізу СНІП 3.05.06-85 талаптарына сәйкес болуы қажет

Теледидарға әр түрлі сыртқы құрылғыларды жалғап, сыртқы құрылғыны таңдау үшін, кіріс сигналы режимдерін

ауыстырып қосыңыз. Құрылғының сыртқы қосылымы туралы қосымша ақпарат алу үшін әр құрылғымен бірге берілетін нұсқаулықты қараңыз. Қолдануға болатын сыртқы құрылғылар: HD ресиверлері, DVD ойнатқыштары, бейнемагнитофондар, дыбыстық жүйелер, USB жад құрылғылары, компьютерлер, ойын құрылғылары және басқа да сыртқы құрылғылар.

### ! ЕСКЕРТПЕ

- Сыртқы құрылғыны жалғау түрі үлгіге қарай әртүрлі болуы мүмкін.
- Теледидарға сыртқы құрылғыларды теледидар портының ретіне қарамастан жалғаңыз.
- Егер теледидар бағдарламасын DVD рекордеріне немесе бейнемагнитофонға жазсаңыз, теледидардың сигнал кіріс кабелін теледидарға міндетті түрде DVD рекордері немесе бейнемагнитофон арқылы жалғаңыз. Жазу туралы қосымша ақпаратты жалғанған құрылғының нұсқаулығынан қараңыз.
- Пайдалану туралы нұсқауларды сыртқы құрылғының нұсқаулығынан қараңыз.
- Ойын құрылғысын теледидарға жалғаған кезде, құрылғымен бірге жабдықталған кабельді қолданыңыз.
- Компьютер режимінде ажыратымдылық, тік өрнек, түс контрасты немесе жарықтыққа байланысты кедергілер тууы мүмкін. Шу бар болса, компьютер шығысын басқа ажыратымдылыққа немесе жаңалау жиілігін басқа жиілікке өзгертіңіз немесе CUPET мәзіріндегі жарықтық және түс контрастын бейне таза болғанға дейін реттеңіз.
- Компьютер режимінде кейбір ажыратымдылық параметрлері графикалық тақтаға байланысты дұрыс жұмыс істемеуі мүмкін.
- Егер Ultra HD мазмұны компьютерде ойнатылса, бейне немесе аудио компьютер жұмысына байланысты ара-тұра зақымдалуы мүмкін. (Үлгіге байланысты)

## Антеннаны жалғау

RF кабелі (75 Ω) арқылы теледидарды қабырғадағы антенна ұясына жалғаңыз.

- 2-ден көп ТД пайдалану үшін сигнал сплиттерін пайдаланыңыз.
- Егер бейне сапасы нашар болса, бейне сапасын жақсарту үшін сигнал күшейткішін тиісті түрде орнатыңыз.
- Егер антенна қосылған күйде бейне сапасы нашар болса, антеннаның бағытын түзетіңіз.
- Антенна кабелі және конвертер қамтамасыз етілмеген.
- Қолдау көрсетілетін DTV аудио: MPEG, Dolby Digital, Dolby Digital Plus, HE-AAC
- ULTRA HD хабар тарату арқылы қолданылмайтын жерде бұл ТД ULTRA HD хабарларын тікелей қабылдай алмайды. (Үлгіге байланысты)

## Жерсерік тәрелкесі қосылымы

(Тек жерсерік үлгілері)

Теледидарды жерсеріктің ұяшығына жерсерік RF кабелімен (75 Ω) жалғаңыз.

## Euro Scart қосылымы

(Үлгіге байланысты)

Бейне және дыбыс сигналдарын сыртқы құрылғыдан теледидарға жібереді. Сыртқы құрылғы мен теледидарды Euro-SCART кабелімен жалғаңыз.

Шығыс түрі	AV1 (ТД шығысы 1)
Ағымдағы кіріс режимі	
Сандық ТД	Сандық ТД
Аналогтық ТД , AV	Аналогтық ТД
Component	
HDMI	

1 ТД шығысы : Аналогтық ТД немесе Сандық ТД сигналдарын шығарады.

- Кез келген Евро «Scart» кабелі сигналдан қорғалған болу керек.
- Сандық теледидарды 3D бейне режимінде көргенде, 2D шығыс сигналдары SCART кабелі арқылы шығарылады. (Тек 3D үлгілерінде)
- Time Machine функциясын сандық теледидарда пайдаланып отырсаңыз, монитордың шығыс сигналдары SCART кабелі арқылы шығарылмайды.

## CI модулінің connection

(Үлгіге байланысты)

Шифрленген (ақылы) қызметтерді сандық теледидар режимінде көру.

- CI модулінің PCMCIA карта ұясына дұрыс салынғанын тексеріңіз. Егер модуль сәйкесінше енгізілмесе, теледидар немесе PCMCIA карта ұяшығына зақым келуі мүмкін.
- CI+ CAM қосылғанда теледидарда ешбір бейне немесе аудио көрсетілмесе, Жер/Кабель/Жерсерік қызмет операторымен хабарласыңыз.

## USB байланысы

Кейбір USB жадтары жұмыс істемейді. USB жады арқылы жалғанған USB құрылғысы анықталмаса, оны теледидарға тікелей USB порты арқылы жалғаңыз.

## Басқа қосылымдар

Теледидарды сыртқы құрылғыларға қосыңыз. Сурет пен дыбыс сапасы барынша жақсы болу үшін, сыртқы құрылғы мен теледидарды HDMI кабелімен жалғаңыз. Кейбір бөлек кабель берілмейді.

- → → → Сурет → HDMI ULTRA HD Deep Colour

- Қосулы : 4K @ 50/60 Гц (4:4:4, 4:2:2, 4:2:0) қолдау

- Өшірулі : 4K @ 50/60 Гц (4:2:0) қолдау

Егер құрылғы Кіріс портына қосылған болса, ол ULTRA HD Deep Colour параметріне де қолдау көрсетеді, бұдан суретіңіз анығырақ болады. Дегенмен, егер құрылғы бұған қолдау көрсетпесе, ол дұрыс істемеуі мүмкін. Ондай жағдайларда құрылғыны әр түрлі HDMI портына қосыңыз немесе теледидардың HDMI ULTRA

HD Deep Colour параметрін Өшірулі етіп өзгертіңіз (Бұл мүмкіндік тек ULTRA HD Deep Colour қолдайтын кейбір үлгілерде қолданылады.)

## Қашықтан басқару құралы

Бұл нұсқаулықтағы сипаттамалар қашықтан басқару құралындағы түймелерге негізделген. Берілген нұсқаулықты мұқият оқып, теледидарды дұрыс пайдаланыңыз.

Батареяларды (1,5 В AAA) ауыстыру үшін, батарея қақпағын ашып, батареяларды ⊕ және ⊖ жақтарын ішіндегі белгілерге келтіріп салыңыз да, батарея қақпағын жабыңыз. Батареяларды алу үшін орнату ережелерін келі ретпен орындаңыз.

### ⚠ ЕСКЕРТУ

- Ескі және жаңа батареяларды бірге салмаңыз. Қашықтан басқару құралы зақымдануы мүмкін.
- Қашықтан басқару құралы кейбір сауда орталықтарында жинаққа кірмеуі мүмкін.

Қашықтан басқару құралын теледидардағы қашықтан басқару датчигіне қарай бағыттаңыз. (Үлгіге байланысты)

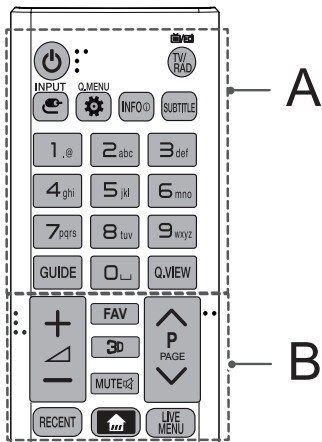

### A

(ҚУАТ) Теледидарды қосады немесе өшіреді.

INPUT Сигнал көзін өзгертеді.

Q. MENU / (Жылдам параметрлер) Жылдам параметрлер мәзіріне өткізеді.

INFO Ағымдағы бағдарламаның және экранның ақпаратын көрсетеді.

SUBTITLE Сандық режимде қалаулы субтитрді қайта шығарады.

TV/RAD Радио, теледидар және DTV бағдарламаларын таңдайды.

Сан түймелері Сандарды енгізеді.

GUIDE Бағдарлама нұсқаулығын көрсетеді.

A

B

**┐ (Бос орын)** Экран клавиатурасындағы бос орынды ашады.

**Q.VIEW** Алдыңғы көрілген бағдарламаға қайтады.

**Түсті түймелер** Бұлар кейбір мәзірлердегі арнайы функцияларға қатынасады.

(●): қызыл, (●●): жасыл, (●●●): сары, (●●●●): көк

(Үлгіге байланысты)

## В

**+ / -** Дыбыс деңгейін реттейді.

**FAV** Таңдаулы бағдарламалар тізімін көрсетеді.

**3D** 3D бейнені көру үшін пайдаланылады.

**MUTE** 📢 Барлық дыбыстарды өшіреді.

**^ P v** Сақталған бағдарламалар немесе арналар бойынша жылжиды.

**^ PAGE v** Алдыңғы немесе келесі экранға өтеді.

**RECENT** Алдыңғы журналды көрсетеді.

**🏠 (Бастапқы)** Бастапқы мәзірлерін ашады.

**LIVE MENU** «Ұсынылған», «Бағдарлама», «Іздеу» және «Жазылған» тізімін көрсетеді. (Үлгіге байланысты)

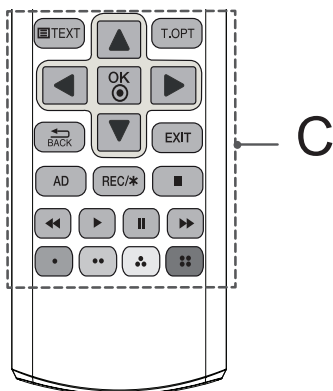
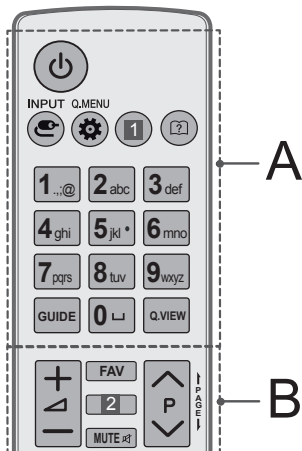

## С

**Телемәтін түймелері** (TEXT / T.OPT) Бұл түймелер телемәтін үшін пайдаланылады.

**Жылжу түймелері (жоғары/төмен/солға/оңға)**

Мәзірлер мен параметрлерде жылжиды.

**OK** 🗄 Мәзірлер мен параметрлерді таңдап, енгізуді растайды.

**↶ BACK** Алдыңғы деңгейге қайтады.

**EXIT** Экрандық дисплейді тазалап, теледидар көруге оралады.

**AD** AD түймесін басу арқылы дыбыс сипаттамалары функциясы қосылады.

**REC/\*** Жазуды бастап, жазу мәзірін көрсетіңіз. (тек Time Machine<sup>Ready</sup> қолдайтын үлгіде) (Үлгіге байланысты)

**Басқару түймелері** (■, ▶, II, ◀, ►) Премиум мазмұнды, Time Machine<sup>Ready</sup> немесе SmartShare мәзірлерін немесе SIMPLINK сыйысымды құрылғыларды (USB немесе SIMPLINK немесе Time Machine<sup>Ready</sup>) басқарады.

## А

**🔌 (ҚҰАТ)** Теледидарды қосады немесе өшіреді.

**👁 INPUT** Сигнал көзін өзгертеді.

**Q.MENU / ⚙ (Жылдам параметрлер)** Жылдам параметрлер мәзіріне өткізеді.

**1 INFO** ⓘ Ағымдағы бағдарламаның және экранның ақпаратын көрсетеді. (Үлгіге байланысты)

**1 RATIO** 📏 Бейненің өлшемін өзгертеді. (Үлгіге байланысты)

**🔍 (Пайдаланушы нұсқаулығы)** Пайдаланушы нұсқаулығын көрсетеді.

**Сан түймелері** Сандарды енгізеді.

**┐ (Бос орын)** Экран клавиатурасындағы бос орынды ашады.

**GUIDE** Бағдарлама нұсқаулығын көрсетеді.

**Q.VIEW** Алдыңғы көрілген бағдарламаға қайтады.

## В

**+ / -** Дыбыс деңгейін реттейді.

**FAV** Таңдаулы бағдарламалар тізімін көрсетеді.

**2 3D** 3D бейнені көру үшін пайдаланылады. (Үлгіге байланысты)

**2 INFO** ⓘ Ағымдағы бағдарламаның және экранның ақпаратын көрсетеді. (Үлгіге байланысты)

**MUTE** 📢 Барлық дыбыстарды өшіреді.

**^ P v** Сақталған бағдарламалар немесе арналар бойынша жылжиды.

**↶ PAGE ↷** Алдыңғы немесе келесі экранға өтеді.

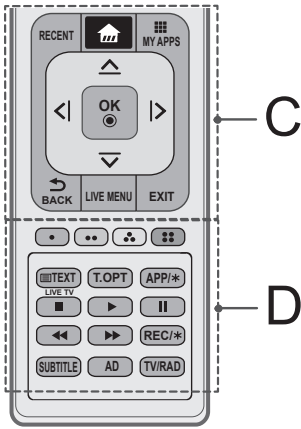

# Magic remote БАСҚАРУ ҚҰРАЛЫН функциялары

(Үлгіге байланысты)

« Magic remote БАСҚАРУ ҚҰРАЛЫН батареясындағы заряд деңгейі төмен. Батареяны ауыстырыңыз.» хабары көрсетілгенде, батареяны ауыстырыңыз. Батареяларды ауыстыру үшін батарея қақпағын ашыңыз, батареяларды (1.5 V AA) (+) және (-) сондарын бөлімдегі белгіге сәйкестендіріп ауыстырыңыз да, батарея қақпағын жабыңыз. Қашықтан басқару құралын теледидардағы қашықтан басқару датчигіне қарай бағыттаңыз. Батареяларды шығару үшін, орнату әрекеттерін кері тәртіппен орындаңыз.

## ⚠ ЕСКЕРТУ

- Ескі және жаңа батареяларды бірге салмаңыз. Қашықтан басқару құралы зақымдануы мүмкін.

## C

**RECENT** Алдыңғы журналды көрсетеді.

**🏠 (Бастапқы)** Бастапқы мәзірлерін ашады.

**📺 MY APPS** Жүктелген қосымшаларды көрсетеді.

**Жылжу түймелері (жоғары/төмен/солға/оңға)**

Мәзірлер мен параметрлерде жылжиды.

**OK** **⊙** Мәзірлер мен параметрлерді таңдап, енгізуді растайды.

**↶ BACK** Алдыңғы деңгейге қайтады.

**LIVE MENU** «Ұсынылған», «Бағдарлама», «Іздеу» және

«Жазылған» тізімін көрсетеді. (Үлгіге байланысты)

**EXIT** Экрандық дисплейді тазалап, теледидар көруге оралады.

## D

**Түсті түймелер** Бұлар кейбір мәзірлердегі арнайы функцияларға қатынасады.

(●: қызыл, ●●: жасыл, ●●●: сары, ●●●●: көк)

**Телемәтін түймелері (☰ TEXT / T.OPT)** Бұл түймелер телемәтін үшін пайдаланылады.

**APP/\*** MHP TV мәзірінің көзін таңдаңыз. (Үлгіге байланысты)

**LIVE TV** Тікелей эфирге қайтарады.

**Басқару түймелері (■, ▶, ||, ◀, ▶▶)** Премиум мазмұнды, Time Machine<sup>Ready</sup> немесе SmartShare мәзірлерін немесе SIMPLINK сыйсымды құрылғыларды (USB немесе SIMPLINK немесе Time Machine<sup>Ready</sup>) басқарады.

**REC/\*** Жазуды бастап, жазу мәзірін көрсетіңіз. (тек Time Machine<sup>Ready</sup> қолдайтын үлгіде) (Үлгіге байланысты)

**SUBTITLE** Сандық режимде қалаулы субтитрді қайта шығарады.

**AD** AD түймесін басу арқылы дыбыс сипаттамалары функциясы қосылады.

**TV/RAD** Радио, теледидар және DTV бағдарламаларын таңдайды.

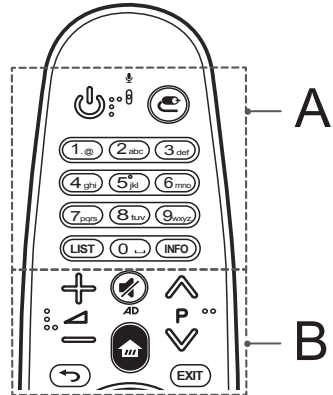

## A

**⏻ (ҚҰАТ)** Теледидарды қосады немесе өшiредi.

**👁 (КІРІС)** Сигнал көзін өзгертеді.

**\* 👁** түймесін басып тұру сыртқы енгізулердің барлық тізімдерін көрсетеді.

**Сан түймелері** Сандарды енгізеді.

**LIST** Сақтаулы арналарды немесе бағдарламалар тізімін ашады.

**⏪ (Бос орын)** Экран клавиатурасындағы бос орынды ашады.

**INFO** Ағымдағы арналар немесе бағдарламалар және экран туралы ақпаратты көрсетеді.

## B

**⏮ ⏪ ⏩ ⏭** Дыбыс деңгейін реттейді.

**⏮ P ⏩** Сақталған арналарды немесе бағдарламаларды ашады.

**🔊 (ДЫБЫСТЫ ӨШІРУ)** Барлық дыбысты өшіреді.

\* Егер **🔊** түймесін басып тұрсаңыз, бейне/аудио сипаттамалар функциясы қосылады. (Үлгіге байланысты)

 **(Бастапқы)** Бастапқы мәзірлерін ашады.

 **(АРТҚА)** Алдыңғы экранға қайтарады.

**EXIT** Экрандағыларды өшіреді және соңғы көру режиміне қайтарады.

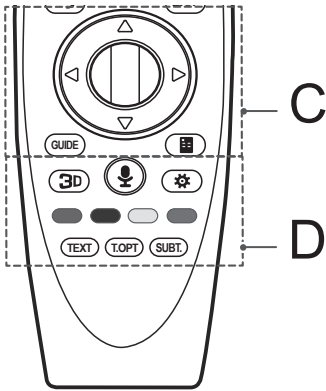

(даусы, айтуы, интонациясы мен жылдамдығы) мен ортаға (шуыл мен теледидар дыбысының деңгейі) байланысты әр түрлі болуы мүмкін.

 **(Жылдам параметрлер)** Жылдам параметрлер мәзіріне өткізеді.

\*  түймесін басып тұру Қосымша параметрлер мәзірін көрсетеді.

**Түсті түймелер** Бұлар кейбір мәзірлердегі арнайы функцияларды ашады.

(): қызыл, (): жасыл, (): сары, (): көк)

**ТЕЛЕМӘТІН ТҮЙМЕЛЕРІ (ТЕХТ, Т.ОРТ)** Бұл түймелер телемәтін үшін пайдаланылады.

**SUBT.** Сандық режимде қалаған субтитрді қайта шығарады.

## Magic remote БАСҚАРУ ҚҰРАЛЫН тіркеу



### Magic remote БАСҚАРУ ҚҰРАЛЫН тіркеу жолы

Magic remote басқару құралын пайдалану үшін алдымен оны теледидармен жұптастыру керек.

- 1 Magic remote басқару құралына батареяларды салып, теледидарды қосыңыз.
- 2 Magic remote басқару құралын теледидарға бағыттап, қашықтан басқару құралындағы  **дөңгелекті(ОК)** түймесін басыңыз.

\* Теледидар сиқырлы қашықтан басқару құралын тіркей алмаса, теледидарды өшіріп, қайта қосқаннан кейін әрекетті қайталап көріңіз.

### Magic remote БАСҚАРУ ҚҰРАЛЫН тіркеуден шығару жолы

Magic remote басқару құралының теледидармен жұпталуын тоқтату үшін  **(АРТҚА)** және  **(Бастапқы)** түймелерін бес секунд бір уақытта басып тұрыңыз.

\* **EXIT** түймесін басып тұру әрекеттен бас тартуға және Magic remote басқару құралын бірден қайта тіркеуге мүмкіндік береді.









## Magic remote БАСҚАРУ ҚҰРАЛЫН пайдалану жолы



- Меңзерді экранға шығару үшін Magic remote басқару құралын оңға-солға шайқаңыз немесе  **(Бастапқы)**,  **(KIPIC)**,  **3D** түймелерін басыңыз. (Кейбір теледидар модельдерінде  **дөңгелекті (ОК)** түймесін бұраған кезде меңзер пайда болады.)

## C

 **дөңгелекті (ОК)** Дөңгелек түймені пайдалану арқылы бағдарламаларды немесе арналарды өзгертуге және мәзірді айналдыруға болады. Дөңгелек түймені пайдаланып бағдарламаларды өзгертуге болады.

    **(жоғары/төмен/солға/оңға)** Мәзірді айналдыру үшін жоғары, төмен, сол жақ немесе оң жақ түймені басыңыз. Меңзер пайдаланылғанда     түймелерін бассаңыз, меңзер экраннан кетеді және сиқырлы қашықтан басқару құралы кәдімгі қашықтан басқару құралы сияқты қолданылады. Меңзерді экранда қайтадан көрсету үшін сиқырлы қашықтан басқару құралын солға-оңға шайқаңыз.

**GUIDE** Арналар немесе бағдарламалар нұсқаулығын көрсетеді.

 **(Экрандағы қашықтан басқару құралы)** Экранды қашықтан басқару құралын көрсетеді.

\* Кейбір аймақтарда «Әмбебап басқару» мәзіріне кіреді. (Үлгіге байланысты)

## D

 **3D** 3D бейнесін көру үшін пайдаланылады. (тек 3D модельдер)

 **(Дауысты тану)** (Үлгіге байланысты)

Дауысты тану функциясын пайдалану үшін желілік байланыс қажет.

- 1 Дауысты тану түймесін басыңыз.
- 2 Теледидар экранының сол жағында дауыс дисплей терезесі көрсетілгенде сөйлеңіз.
  - Сиқырлы қашықтан басқару құралын бетіңізден 10 см алыстатпай пайдаланыңыз.
  - Тым жылдам не тым баяу сөйлесеңіз, дауыс тану функциясы жұмыс істемеуі мүмкін.
  - Тану көрсеткіші пайдаланушының жеке ерекшеліктері

- Меңзер біраз уақыт бойы қолданылмаса немесе Magic remote басқару құралын тегіс жерге қойылса, онда меңзер экраннан жоғалып кетеді.
- Егер меңзер бір қалыпты жауап бермесе, экранның шетіне жылжыту арқылы меңзерді қалпына келтіруге болады.
- Қосымша мүмкіндіктерге байланысты Magic remote басқару құралында батарея қуаты қалыпты қашықтан басқару құралына қарағанда тезірек бітеді.

Бастапқы кодқа қоса, барлық қажетті лицензиялардың шарттарын, келіпдік міндеттерінен бас тарту құжаттарын және авторлық құқық туралы мәліметтерін алуға болады.

LG Electronics компаниясы тарату шығынын қамтитын ақыға (дерек тасығышының құны, жеткізу және өңдеу) [opensource@lge.com](mailto:opensource@lge.com) мекенжайына электрондық пошта арқылы сұрау жіберілгенде бастапқы кодты ықшам дискіде жеткізуді ұсынады. Бұл ұсыныс осы өнімді сатып алған уақыттан бастап үш (3) жыл ішінде жарамды болады.

## Magic remote БАСҚАРУ ҚҰРАЛЫН пайдаланудағы сақтандыру шаралары

- Қашықтан басқару құралын белгіленген ауқымда (10 м) ғана пайдаланыңыз. Құрылғыны белгіленген ауқымнан тыс пайдаланғанда немесе сол ауқымда кедергілер бар болса, байланыс қателері орын алуы мүмкін.
- Қосалқы құралдарға байланысты байланыс қателері орын алуы мүмкін.  
Микротолқынды пеш сияқты құрылғылар және сымсыз жергілікті желі сиқырлы қашықтан басқару құралымен бірдей (2,4 ГГц) жиілікте істейді. Сол себептен байланыс қателері орын алуы мүмкін.
- Сымсыз маршрутизатор (КН) теледидардан 1 метр қашықтықта болса, Magic remote басқару құралы дұрыс істемеуі мүмкін. Сымсыз маршрутизатор теледидардан 1 м-ден көбірек қашықтықта болуы керек.
- Батареяны бөлшектеуге немесе қыздыруға болмайды.
- Батареяны түсіріп алмаңыз. Батареяны қатты соғып алмаңыз.
- Батарея дұрыс салынбаса, жарылуы мүмкін.

## Лицензиялар

Қолдау көрсетілетін лицензиялар модельге қарай әр түрлі болуы мүмкін. Лицензиялар туралы қосымша ақпаратты [www.lg.com](http://www.lg.com) торабынан қараңыз.



## Бастапқы коды ашық бағдарламалық құрал ескертуі туралы ақпарат

Осы өнімдегі GPL, LGPL, MPL және басқа да бастапқы коды ашық лицензиялардағы бастапқы кодты алу үшін <http://opensource.lge.com> веб-торабына өтіңіз.



# Ақаулықтарды жою

Проблема	Шешімі
Теледидарды қашықтан басқару пульты арқылы басқару мүмкін емес.	<ul style="list-style-type: none"> <li>* Теледидар мен қашықтан басқару пульты арасында ешбір кедергі жоқ екеніне көз жеткізіңіз.</li> <li>* Батареялар зарядталғанына және дұрыс орнатылғанына (⊕ ті ⊕ ке, ⊖ ті ⊖ ке) көз жеткізіңіз. Керек жағдайда батареяларды жаңасына алмастырыңыз.</li> </ul>
Теледидар қосылмайды: бейне мен дыбыс жоқ.	<ul style="list-style-type: none"> <li>* Басқа электр аспаптарды қосу арқылы розетканың жұмыс атқаратынына, ондағы кернеудің бар екеніне көз жеткізіңіз.</li> <li>* Қорек кабелінің розеткаға және Теледидарға жөнді жалғанғанын тексеріңіз.</li> <li>* Теледидардың қосылуы екеніне көз жеткізіңіз (Теледидарды панельдегі түйме арқылы қосыңыз).</li> </ul>
Теледидар өздігінен өшеді	<ul style="list-style-type: none"> <li>* Электрқуат тізбегіне дұрыс қосылғанын тексеріңіз (Орны: розетка/Теледидар). Электрқуат тізбегінде ақаулық орын алуы мүмкін, розеткадағы контакт нашар болуы мүмкін.</li> <li>* Егер Теледидарға Қашықтан басқару пультынан екі сағат бойы еш сигнал берілмесе, Теледидар таймер бойынша энергияны үнемдеу мақсатымен өздігінен өшеді.</li> <li>* <b>Ұйқы таймері</b> және <b>Өшу уақыты</b> функцияларын тексеріңіз. Бұл функциялар <b>УАҚЫТ</b> орнатылымдарында басқарылады. "Ұйқы таймерін" қараңыз.</li> <li>* Егер 15 минут бойы кіріс сигналы болмаса, теледидар автоматты түрде өздігінен өшеді.</li> </ul>
Компьютерге қосқан кезде (RGB/HDMI) "Сигнал жоқ" немесе "Өзге формат" мәтіні көрсетіледі.	<ul style="list-style-type: none"> <li>* Дұрыс кіріс сигнал көзі таңдалғанына көз жеткізіңіз - <b>КІРІС</b> менюі (<b>INPUT</b> түймесі).</li> <li>* Теледидар видеокартаның бейне көлемі мен жиілігін қамти алатынына көз жеткізіңіз. Егер видеокартада қамтылмайтын жиілік пен бейне көлемі орнатылған болса - талап етілген параметрлерді орнатыңыз.</li> <li>* Теледидарды қашықтан басқару пульты арқылы өшіріп қосыңыз.</li> <li>* RGB/HDMI кабельдерін қайта қосыңыз.</li> <li>* Теледидарды өшірмей компьютерді қайта қосыңыз.</li> </ul>
Теледидар қарау кезінде дыбыс мүлдем жоқ немесе бұрмалануы шығады.	<ul style="list-style-type: none"> <li>* Қашықтан басқару пультындағы <math>\leftarrow +</math> немесе <math>\leftarrow -</math> түймесін басыңыз.</li> <li>* <b>Дыбыссыз (Без звука)</b> режимі қосылып тұрмағанына көз жеткізіңіз.</li> <li>* Арнаны ауыстырыңыз. Проблема сол арнаға байланысты болуы мүмкін. Аналогты арналар үшін проблема, тарату системасын анықтаумен байланысты болуы мүмкін, менюде өзгертіңіз - <b>АРНАЛАР (КАНАЛЫ)</b> → <b>Қолдан орнату (Ручная настройка)</b> → <b>Система</b>.</li> <li>* Егер дыбысы жоқ болса/белгілі бір арналарда бұрмаланған болса, дыбыстық ұнтаспаны өзгертіп көріңіз немесе жедел енгізулер арқылы (<b>Q.Menu</b>) моно/стереоны ауыстырыңыз.</li> <li>* Аудиокабельдердің дұрыс орнатылғанын және зақымданбағанын тексеріңіз.</li> <li>* USB құрылғысы арқылы ойнатылған кейбір видеоконтенттердің дыбыстық форматы оқылмауы мүмкін.</li> <li>* <b>Дыбыс</b> менюіндегі дыбыс шығысын тексеріңіз. <b>Аудиошығыс</b> опциясы.</li> </ul>
Қара-ала кескіндеме бейнеленеді немесе төмен сапалы түстік кескіндеме бейнеленеді.	<ul style="list-style-type: none"> <li>* <b>ЭКРАН</b> менюінде <b>Түс, Рең</b> және <b>Түс температурасын</b> реттеңіз.</li> <li>* <b>ЭКРАН</b> менюінде экран орнатылымдарын кетіріп көріңіз.</li> <li>* <b>ОРНАТЫЛЫМДАР (УСТАНОВКИ)</b> менюінде Заводтық орнатылымдарға түсіру функциясын қолданыңыз. (Бүкіл қолданушы орнатылымдары мен арналар жойылады).</li> </ul>
Қорек көзіне қосулы, бірақ бейне тым қараңғы.	<ul style="list-style-type: none"> <li>* <b>ЭКРАН</b> менюінде <b>Энергия үнемдеу (Еco)</b> функциясын тексеріңіз. Керек болған жағдайда функцияны өшіріңіз.</li> <li>* <b>ЭКРАН</b> менюінде <b>Жарықтықты</b> және <b>Контрастты</b> реттеңіз.</li> <li>* <b>ЭКРАН</b> менюінде экран орнатылымдарын кетіріп көріңіз.</li> <li>* <b>ОРНАТЫЛЫМДАР (УСТАНОВКИ)</b> менюінде Заводтық орнатылымдарға түсіру функциясын қолданыңыз. (Бүкіл қолданушы орнатылымдары мен арналар жойылады).</li> </ul>
Экранда "Сигнал жоқ" мәтіні көрсетілген	<ul style="list-style-type: none"> <li>* <b>КІРІС</b> менюінде кіріс сигналының дұрыс таңдалғанын тексеріңіз (<b>INPUT</b> түймесі).</li> <li>* Сыртқы құрылғының қосулы және жұмыс жасап тұрғанына, сигналдық кабельдің дұрыс жалғанғанына көз жеткізіңіз.</li> <li>* Сигналдық кабельді алмастырып көріңіз, проблема содан болуы мүмкін.</li> <li>* Қолданушы нұсқаулығындағы <b>Қосылымдар (Подключения)</b> бөліміне көшіп, сыртқы құрылғыны қосыңыз.</li> </ul>
Компьютердің Теледидар экранындағы кескіндемесі толықтай емес немесе бұрмаланумен бейнеленген.	<ul style="list-style-type: none"> <li>* Автоорнатуды қолданыңыз немесе <b>ЭКРАН</b> менюіндегі <b>Экран</b> опциясы арқылы позиция параметрлерін қолдан орнатыңыз.</li> <li>* <b>HDMI</b> кабелін қолданған кезде <b>Кіріс (Input)</b> түймесі арқылы сәйкесінше <b>Компьютер</b> кірісінің атын өзгертіңіз.</li> <li>* Теледидар видеокартаның бейне көлемі мен жиілігін қамти алатынына көз жеткізіңіз. Егер видеокартада қамтылмайтын жиілік пен бейне көлемі орнатылған болса - талап етілген параметрлерді орнатыңыз.</li> </ul>
Анықтама жоқ (өзге проблема), Бейнелеу және сигнал тарату проблемасы. Теледидарға енгізілген белгілі бір функциясы жұмыс атқармайды.	<ul style="list-style-type: none"> <li>* <b>ОРНАТЫЛЫМДАР (УСТАНОВКИ)</b> менюінде Заводтық орнатылымдарға түсіру функциясын қолданыңыз. (Бүкіл қолданушы орнатылымдары мен арналар жойылады).</li> <li>* Бағдарламалық қамтамасыз етуді (БҚ) жаңартыңыз. Теледидарға байланысты БҚ және жаңарту жайында нұсқаулықты ресми сайтта таба аласыз <a href="http://www.lg.com">www.lg.com</a>.</li> </ul>



Проблема	Шешімі
Кейбір аналогты арналардың бейнеленуі төмен сапалы. Кескіндемеде жолақтар, сызықтар, штрихтар немесе кескіндеме анық емес бейнеленген.	<ul style="list-style-type: none"> <li>* Арнаны ауыстырыңыз. Проблема сол арнаға байланысты болуы мүмкін. Аналогты арналар үшін проблема тарату системасын анықтаумен байланысты болуы мүмкін, менюде өзгертіңіз - <b>АРНАЛАР (КАНАЛЫ) → Қолдан орнату (Ручная настройка) → Система.</b></li> <li>* Станция сигналы тым әлсіз. Антеннаны дұрыс бағыттаңыз.</li> <li>* Сигнал кедергілері көзінің жоқ екенін тексеріңіз, мысалы, өзге электр аспаптар және қурылғылар.</li> <li>* <b>ОРНАТЫЛЫМДАР (УСТАНОВКИ)</b> менюында Заводтық орнатылымдарға түсіру функциясын қолданыңыз. (Бүкіл қолданушы орнатылымдары мен арналар жойылады).</li> </ul>
Сандық арналар орнатылмайды, бүкіл каналдарды орнатпайды. Сандық арналарды бақылағанда кескіндеме кубиктар күйінде бейнеленген.	<ul style="list-style-type: none"> <li>* Іздеудің дұрыс режимын таңдаңыз: Антенна (егер сізде теледидар станциясы мұнарасына бағытталған өзіңіздің антеннаңыз болса) немесе Кабельдік арна (егер Сіздің пәтеріңіз жалпы үй антеннасына жалғанған болса) содан кейін автоіздеуді қайта қосыңыз.</li> <li>* Егер <b>Кабельдік ТВ</b> таңдаған кезде тізімде Сіздің кабельдік операторыңыз жоқ болса, келесіні таңдаңыз: <b>Басқа Операторлар (Другие Операторы) → іздеу түрі Тез (Быстрый) →</b> Бастапқы жиілікті енгізіңіз (46000) немесе <b>ТОЛЫҚ</b> іздеуді таңдаңыз (қосымша уақыт алады).</li> <li>* Өзіңіздің антеннаңыздың дұрыс бағытталғанын, кабель бүтіндігін, разъемды, қосылу сапасын тексеріңіз.</li> <li>* <b>ОРНАТЫЛЫМДАР (УСТАНОВКИ)</b> менюында Заводтық орнатылымдарға түсіру функциясын қолданыңыз. (Бүкіл қолданушы орнатылымдары мен арналар жойылады).</li> <li>* Бағдарламалық қамтамасыз етуді (БҚ) жаңартыңыз. Теледидарға байланысты БҚ және жаңарту жайында нұсқаулықты ресми сайтта таба аласыз <a href="http://www.lg.com">www.lg.com</a>.</li> <li>* Сигналды тексеру үшін кабельдік операторға жүгініңіз.</li> </ul>

Егер Сізде Теледидар жұмысында кез-келген ақаулық пайда болса және оның шешімі берілген тізімде жоқ немесе дәл келмейтін болса, Сіз әрдайым тегін ақпараттық қызметін қолдана аласыз (нұсқаулықтың соңғы бетін қараңыз). Қоңырау шалу тегін.

	<p>«Тамақ өнімдеріне арналмаған» таңбасы\Кедендік одақтың 005/2011 техникалық регламентіне сәйкес қолданылады және осы өнімнің қаптамасын екінші рет пайдалануға арналмағанын және жоюға жататынын көрсетеді.</p> <p>Осы өнімнің қаптамасын азық-түлік өнімдерін сақтау үшін пайдалануға тыйым салынады.</p>
	<p>«Мебиус ілмегі» таңбасы қаптаманы жою мүмкіндігін көрсетеді.</p> <p>Таңба сандық код және/немесе әріп белгілері түріндегі қаптама материалының белгісімен толықтырылуы мүмкін.</p>

# Техникалық сипаттар

Сымсыз модулінің техникалық сипаттары

- Елде пайдаланылатын диапазон арнасы басқа болуы мүмкін болғандықтан, пайдаланушы жұмыс жиілігін өзгерте немесе реттей алмауы мүмкін. Бұл өнім аймақтық жиілік кестесіне сай реттелген.
- Орнатылып, жұмыс істейтін құрылғы мен адам арасындағы қашықтық кемінде 20 см болуы тиіс. Бұл фраза — пайдаланушы ортасын қарастыруға арналған жалпы мәлімдеме.

## CE 01970

(Тек UF69\*\*, UF77\*\*, UF80\*\*, UF85\*\*, UF86\*\*, UG87\*\*)

Сымсыз модулінің (LGSBW41) техникалық сипаттары			
Сымсыз LAN		Bluetooth	
Стандартты	IEEE 802.11a/b/g/n	Стандартты	Bluetooth 4.0 нұсқасы
Жілік диапазоны	2400 - 2483,5 МГц 5150 - 5250 МГц 5725 - 5850 МГц (for Non EU)	Жілік диапазоны	2400 ~ 2483,5 MHz
Шығыс қуаты (макс.)	802.11a: 13 dBm 802.11b: 15 dBm 802.11g: 14 dBm 802.11n - 2,4 GHz: 16 dBm 802.11n - 5 GHz: 16 dBm	Шығыс қуаты (макс.)	10 дБм немесе одан төмен

(Тек UF95\*\*)

Сымсыз модулінің (LGSBW51) техникалық сипаттары			
Сымсыз LAN		Bluetooth	
Стандартты	IEEE 802.11a/b/g/n/ac	Стандартты	Bluetooth 4.0 нұсқасы
Жілік диапазоны	2400 - 2483,5 МГц 5150 - 5250 МГц 5725 - 5850 МГц (for Non EU)	Жілік диапазоны	2400 ~ 2483,5 MHz
Шығыс қуаты (макс.)	802.11a: 14,5 dBm 802.11b: 14 dBm 802.11g: 13 dBm 802.11n - 2,4 GHz: 14 dBm 802.11n - 5 GHz: 15,5 dBm 802.11ac - 5 GHz: 16 dBm	Шығыс қуаты (макс.)	10 дБм немесе одан төмен

\* «IEEE802.11ac» барлық елдерде қолжетімді бола бермейді.

CI модулінің өлшемі (Е x Б x Қ)		100,0 мм x 55,0 мм x 5,0 мм
Қоршаған орта шарттары	Жұмыс температурасы	0 °C пен 40 °C
	Жұмыс ортасының ылғалдылығы	80 %-дан төмен
	Сақтау температурасы	-20 °C пен 60 °C
	Сақтау ылғалдылығы	85%-дан төмен

	Сандық ТД	Аналогтық ТД
Теледидар жүйесі	DVB-T/T2* DVB-C DVB-S*/S2*	PAL/SECAM B/G/I/D/K, SECAM L/L'
Бағдарламалар ауқымы	VHF, UHF, C-Band*, Ku-Band*	VHF: E2 пен E12 UHF : E21 пен E69 CATV: S1 пен S20 HYPER: S21 пен S47* <small>*(Мемлекетке байланысты)</small>
Сақталатын бағдарламалардың ең көп саны	6000	1500
Сыртқы антенна импедансы	75 Ω	

\* Тек DVB-T2/C/S/S2 қолдайтын модельдер.



ПАЙДАЛАНУШЫ НҰСҚАУЛЫҒЫ

# СЫРТҚЫ БАСҚАРУ ҚҰРЫЛҒЫСЫН ОРНАТУ

Құрылғыны қолданар алдында нұсқаулықты мұқият оқып, анықтамалық құрал ретінде қолдану үшін сақтап қойыңыз.

# ПЕРНЕ КОДТАРЫ

- Бұл функция барлық үлгілерде бола бермейді.

Код (он алтылық)	Функция	Ескертпе	Код (он алтылық)	Функция	Ескертпе
00	CH +, PR +	Қбқ түймесі	53	List (Тізім)	Қбқ түймесі
01	CH -, PR -	Қбқ түймесі	5B	Exit (Шығу)	Қбқ түймесі
02	Дыбыс деңгейі +	Қбқ түймесі	60	PIP(AD)	Қбқ түймесі
03	Дыбыс деңгейі -	Қбқ түймесі	61	Көк	Қбқ түймесі
06	> (Көрсеткі перне / Оң жақ перне)	Қбқ түймесі	63	Сары	Қбқ түймесі
07	< (Көрсеткі перне / Сол жақ перне)	Қбқ түймесі	71	Жасыл	Қбқ түймесі
08	Қуат	Қбқ түймесі	72	Қызыл	Қбқ түймесі
09	Mute (Дыбысты өшіру)	Қбқ түймесі	79	Ratio / Aspect Ratio (Арақатынас/Арасалмақ еселігі)	Қбқ түймесі
0B	Input (Кіріс)	Қбқ түймесі	91	AD (Дыбыс сипаттамасы)	Қбқ түймесі
0E	SLEEP (Автосөндіру)	Қбқ түймесі	7A	Пайдаланушы нұсқаулығы	Қбқ түймесі
0F	TV, TV/RAD (ТД/Радио)	Қбқ түймесі	7C	Смарт / Бастапқы	Қбқ түймесі
10 - 19	* 0 - 9 сандық пернелері	Қбқ түймесі	7E	SIMPLINK	Қбқ түймесі
1A	Q.View / Flashback	Қбқ түймесі	8E	▶▶ (Алға қарай)	Қбқ түймесі
1E	FAV (Таңдаулы арна)	Қбқ түймесі	8F	◀◀ (Кері айналдыру)	Қбқ түймесі
20	Text (Телемәтін)	Қбқ түймесі	AA	Info (Ақпарат)	Қбқ түймесі
21	T. Opt (Телемәтін параметрі)	Қбқ түймесі	AB	Бағдарламалар кестесі	Қбқ түймесі
28	Қайту (BACK)	Қбқ түймесі	B0	▶ (Ойнату)	Қбқ түймесі
30	AV (Дыбыс / Бейне) режимі	Қбқ түймесі	B1	■ (Тоқтату / Файлдар тізімі)	Қбқ түймесі
39	Тақырып/Субтитр	Қбқ түймесі	BA	(Қатыру / Жай ойнату / Кідірту)	Қбқ түймесі
40	Λ (Көрсеткі пернесі / Курсор жоғары)	Қбқ түймесі	BB	Футбол	Қбқ түймесі
41	V (Көрсеткі пернесі / Курсор төмен)	Қбқ түймесі	BD	● (REC)	Қбқ түймесі
42	Қолданбаларым	Қбқ түймесі	DC	3D	Қбқ түймесі
43	Menu (Мәзір) > Settings (Параметрлер)	Қбқ түймесі	99	Auto Configure (Автоконфигурация)	Қбқ түймесі
44	OK / Enter	Қбқ түймесі	9F	App (Қолданба) / *	Қбқ түймесі
45	Q.Menu	Қбқ түймесі			
4C	List (Тізім), - (тек ATSC)	Қбқ түймесі			

\* 4C (0x4C) перне коды мажор-минор арнасын пайдаланатын ATSC/ISDB үлгілерінде бар. (Оңтүстік Корея, Жапония, Солтүстік Америка мен Колумбиядан басқа Латын Америкасындағы үлгілер үшін)

# СЫРТҚЫ БАСҚАРУ ҚҰРЫЛҒЫСЫН ОРНАТУ

- Көрсетілген сурет теледидарыңыздан өзгеше болуы мүмкін.

Өнімнің функцияларын сырттан басқару үшін USB-тізбек түрлендіргіші/RS-232C кіріс ұясын сыртқы басқару құрылғысына (компьютер немесе A/V (дыбыс-бейне) басқару жүйесі сияқты) қосыңыз.

Ескертпе: теледидардағы басқару портының түрі үлгі сериялары арасында басқаша болуы мүмкін.

- \* Қосылым мүмкіндігінің бұл түрін барлық үлгілер қолдай бермейтінінен хабардар болыңыз.
- \* Кабель берілмеген.

## USB кабелі бар USB-тізбек түрлендіргіші

USB түрі

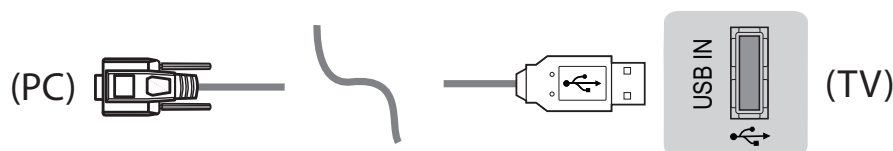

- LGTV PL2303 чип негізіндегі (Сатушы идентификаторы: 0x0557, Өнім идентификаторы: 0x2008) USB құрылғысын LG компаниясы жасамаған немесе қамтамасыз етпеген тізбекті түрлендіргішке жалғауды қолдамайды.
- Оны АТ қолдау көрсету мамандарына арналған құрал-жабдықтарды сататын компьютер дүкендерінен сатып алуға болады.

## RS232C кабелі бар RS-232C

DE9 (9 істікшелі D-Sub) түрі

- Нұсқаулықта көрсетілгендей компьютер мен теледидарды жалғау үшін қажет RS-232C (DE9, 9 істікшелі D-Sub, «аналықтан аналыққа» түрі) үшін RS-232C кабелін сатып алуыңыз қажет.



Қосылым интерфейсі теледидардан басқаша болуы мүмкін.

Телефон ұясының түрі

- Нұсқаулықта көрсетілген компьютер мен теледидарды қосу үшін қажет RS-232 кабеліне телефон розеткасын алу керек.
- \* Басқа үлгілер үшін USB портына қосыңыз.
- \* Қосылым интерфейсі теледидардан басқаша болуы мүмкін.

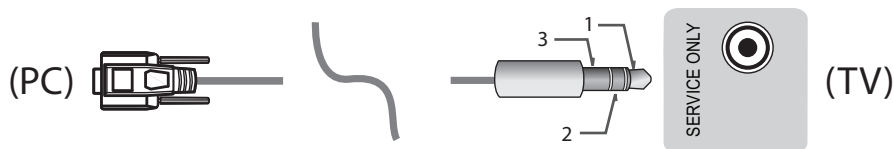

- немесе

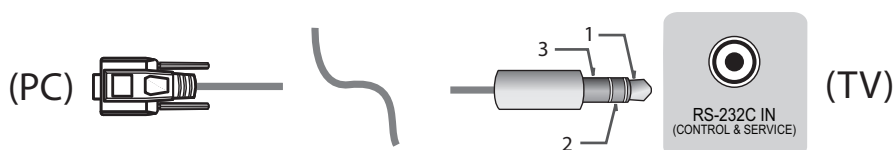

Тұтынушы компьютері

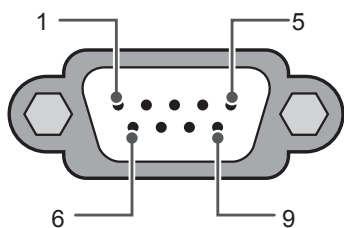

RS-232C  
(Тізбекті порт)

RS-232C конфигурациялары

3 сымды конфигурациялар(Стандартты емес)

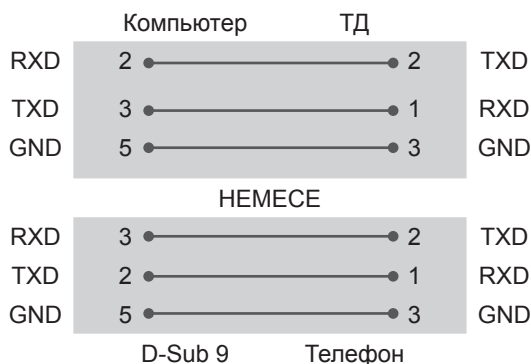

Set ID (Құрылғы идентификаторы)

Құрылғы идентификаторының нөмірін келесі беттегі «**Нақты деректерді экранға шығару**» бөлімінен қараңыз. р.6

1. Негізгі мәзірлерді ашу үшін **ПАРАМЕТРЛЕР** түймесін басыңыз.
2. (\*Жалпы → **Осы теледидар туралы** немесе **ПАРАМЕТР**) тармағына жылжу үшін шарлау түймелерін және **ОК** түймесін басыңыз.
3. **Кодты орнату** тармағына жылжу үшін шарлау түймелерін және **ОК** түймесін басыңыз.
4. Құрылғы идентификаторы нөмірін таңдау үшін солға немесе оңға жылжыңыз және **ЖАБУ** пәрменін таңдаңыз. Реттеу ауқымы 1-99 болып табылады.
5. Аяқтаған кезде, **ШЫҒУ** түймесін басыңыз.

## Байланыс параметрлері

- Тасымалдау жылдамдығы: 9600 бит/с (UART)
- Деректің ұзындығы: 8 бит
- Жұптылық: жоқ
- Стоп-бит: 1 бит
- Байланыс коды: ASCII коды
- Айқыш (қарама-қарсы бағытты) кабель пайдаланыңыз.

## Пәрмендердің анықтамалық тізімі

(Үлгіге байланысты)

	COMMAND1	COMMAND2	Деректер (Он алтылық)		COMMAND1	COMMAND2	Деректер (Он алтылық)
01. Қуат*	k	a	00 - 01	15. Баланс	k	t	00 - 64
02. Арасалмақ еселігі	k	c	(p.7)	16. Түс температурасы	x	u	00 - 64
03. Screen Mute (Экран дыбысын өшіру)	k	d	(p.7)	17. ISM Method (ISM әдісі) (Тек плазмалық теледидар)	j	p	(p.8)
04. Volume Mute (Дыбысты өшіру)	k	e	00 - 01	18. Эквалайзер	j	v	(p.8)
05. Volume Control (Дыбыс деңгейін бақылау)	k	f	00 - 64	19. Энергияны сақтау	j	q	00 - 05
06. Контраст	k	g	00 - 64	20. Tune Command (Реттеу пәрмені)	m	a	(p.9)
07. Жарықтық	k	h	00 - 64	21. Арна (Бағдарлама) Add/Del (Қосу/Жою) (Өткізіп жіберу)	m	b	00 - 01
08. Түс	k	i	00 - 64	22. Key (Перне)	m	c	перне КОДТАРЫ
09. Реңкі	k	j	00 - 64	23. Control Back Light, Control Panel Light (Басқару құралының артқы жарығы, Басқару тақтасының шамы)	m	g	00 - 64
10. Дәлдік	k	k	00 - 32	24. Input select (Кірісті таңдау) (Басты)	x	b	(p.11)
11. OSD Select (OSD таңдау)	k	l	00 - 01	25. 3D (Тек 3D үлгілері)	x	t	(p.11)
12. Remote Control Lock Mode (Қашықтан басқару құралының құлыптау режимі)	k	m	00 - 01	26. Extended 3D (Кеңейтілген 3D) (Тек 3D үлгілерінде)	x	v	(p.11)
13. Treble (Жоғары жиіліктер)	k	r	00 - 64	27. Auto Configure (Автоконфигурация)	j	u	(p.12)
14. Bass (Басс)	k	s	00 - 64				

\* Ескертпе: DivX немесе EMF сияқты USB әрекеттері кезінде Power (ka) және Key (mc) пәрмендерінен басқа барлық пәрмендер орындалмайды және NG ретінде қарастырылады. RS232C кабелімен теледидар «ka command» пәрменімен қосу немесе өшіру күйінде байланыса алады. бірақ USB-to-Serial түрлендіргіш кабелімен команда тек ТД қосылып тұрғанда жұмыс істейді.

## Тасымалдау / қабылдау протоколы

### Transmission

[Command1][Command2][ ][Set ID][ ][Data][Cr]

[Command 1] : Теледидарды басқаруға арналған бірінші пәрмен. (j, k, m немесе x)

[Command 2] : Теледидарды басқаруға арналған екінші пәрмен.

[Set ID] : Параметр мәзірінен қажетті монитор идентификаторының нөмірін таңдау үшін [Set ID] параметрін реттей аласыз.

Теледидардағы реттелетін ауқым: 1-99. [Set ID] шамасы «0» деп қойылса, жалғанған әрбір орнатуды басқаруға болады.

\* Кодты орнату мәзірде ондық (1 - 99) және тасымалдау/қабылдау протоколында он алтылық (0x00 - 0x63) түрінде көрсетіледі.

[DATA] : Пәрмен деректерін тасымалдау үшін (он алтылық). Пәрмен күйін оқу үшін, «FF» деректерін жіберіңіз.

[Cr] : Каретканы қайтару - ASCII коды «0x0D»

[ ] : Бос орын – ASCII коды «0x20»

### OK Acknowledgement

[Command2][ ][Set ID][ ][OK][Data][x]

\* Қалыпты деректерді қабылдағанда, өнім осы пішім негізінде ACK (растату) хабарын жібереді. Бұл кезде деректер оқу режимінде болса, деректер ағымдағы күй деректерін білдіреді. Деректер жазу режимінде болса, деректер компьютердің деректерін береді.

### Error Acknowledgement

[Command2][ ][Set ID][ ][NG][Data][x]

\* Жұмыс істемейтін функциялардан немесе байланыс қателерінен қате деректер алғанда, құрылғы осы пішім негізінде ACK (растату) таратады.

Деректер 00: Тыйым салынған код

### Нақты деректерді экранға шығару (Он алтылық → Ондық)

\* Енгізілген [data] он алтылық сан болса, келесі түрлендіру кестесін қараңыз.

\* Арна нөмірін таңдау үшін Арнаны реттеу (ma) пәрмені екі байтты он алтылық мәнді ([data]) пайдаланады.

00: 0-қадам	32: 50-қадам (Set ID 50)	FE: 254-қадам
01: 1-қадам (Set ID 1)	33: 51-қадам (Set ID 51)	FF: 255-қадам
...	...	...
0A: 10-қадам (Set ID 10)	63: 99-қадам (Set ID 99)	01 00: 256-қадам
...	...	...
0F: 15-қадам (Set ID 15)	C7: 199-қадам	27 0E: 9998-қадам
10: 16-қадам (Set ID 16)	C8: 200-қадам	27 0F: 9999-қадам
...	...	...



\* Үлгіге және сигналға байланысты пәрмендер басқаша жұмыс істеуі мүмкін.

01. Қуат (Command: k a)

- ▶ Теледидардың қуатын \*қосу немесе өшіру күйін басқару үшін.

Transmission[k][a][ ][Set ID][ ][Data][Cr]

Деректер 00 : Өшіру 01 : \*Қуатты қосу

Ack [a][ ][Set ID][ ][OK/NG][Data][x]

- ▶ Теледидардың қуатын қосу немесе \*өшіру күйін көрсету үшін

Transmission[k][a][ ][Set ID][ ][Data][Cr]

Ack [a][ ][Set ID][ ][OK][Data][x]

- \* Сол сияқты, басқа функциялар «FF» деректерін осы пішім негізінде тасымалдаса, Рақтау кері байланысы әрбір функция туралы күйді көрсетеді.

02. Арасалмақ еселігі (Command: k c)  
(Негізгі сурет өлшемі)

- ▶ Экранның пішімін реттеу үшін. (Негізгі сурет пішімі) Сондай-ақ, экран пішімін Q.MENU мәзіріндегі «Арасалмақ еселігі» параметрін пайдаланып реттеуге болады. немесе СҮРЕТ мәзірі.

Transmission [k][c][ ][Set ID][ ][Data][Cr]

Деректер 01: Қалыпты экран (4:3)	07: 14:9 (Еуропа, Таяу Шығыс, Колумбия,
02: Жалпақ экран (16:9)	Азия (Оңтүстік Корея мен Жапония үлгісінен басқа))
04: Масштабтау	09: * Тек іздеу
05: Масштабтау 2 (Латын Америкасы (тек Колумбия үлгісінен басқа))	0В: Толық кеңейту (Еуропа, Таяу Шығыс, Колумбия, Азия (Оңтүстік Корея мен Жапония үлгісінен басқа))
06: Бағдарлама/ түпнұсқа арқылы орнатылды	10 - 1F : Фильм ұлғайту 1 мен 16 арасында

Ack [c][ ][Set ID][ ][OK/NG][Data][x]

- \* Компьютер кірісін пайдаланып 16:9 немесе 4:3 экранның арасалмақ еселігін таңдайсыз.
- \* DTV/HDMI/Құрамдас режимінде (жоғары ажыратымдылық) Тек қарап шығу мүмкіндігі қол жетімді.
- \* Толық кеңейту режимі үлгіге қарай басқаша жұмыс істеуі мүмкін және оған DTV үшін толығымен және ATV, AV үшін жартылай қолдау көрсетіледі.

03. Screen Mute (Экран дыбысын өшіру) (Command: k d)

- ▶ Экран дыбысын қосуды/өшіруді таңдау үшін.

Transmission [k][d][ ][Set ID][ ][Data][Cr]

Деректер 00 : Экран дыбысын өшіру функциясы қосулы (Сурет қосулы)  
Бейне дыбысын өшіру функциясы ажыратулы  
01: Экранды өшіру функциясы қосулы (Сурет ажыратулы)  
10: Бейне дыбысын өшіру функциясы қосулы

Ack [d][ ][Set ID][ ][OK/NG][Data][x]

- \* Тек Бейне дыбысын өшіру функциясы қосылған жағдайда, теледидар Экранда көрсету (OSD) дисплейін көрсетеді. Бірақ Экранды өшіру функциясы қосылған жағдайда, теледидар Экранда көрсету дисплейін көрсетпейді.

04. Volume Mute (Дыбысты өшіру) (Command: k e)

- ▶ Дыбыс деңгейін қосу/ажырату функциясын басқару үшін.  
Дыбысты өшіру функциясын қашықтан басқару құралындағы MUTE түймесін пайдаланып реттеуге де болады.

Transmission [k][e][ ][Set ID][ ][Data][Cr]

Деректер 00 : Дыбысты өшіру функциясы қосулы (Дыбыс өшірулі)  
01 : Дыбысты өшіру функциясы өшірулі (Дыбыс қосулы)

Ack [e][ ][Set ID][ ][OK/NG][Data][x]

05. Volume Control (Дыбыс деңгейін басқару) (Command: k f)

- ▶ Дыбыс деңгейін реттеу үшін.  
Дыбыс деңгейін қашықтан басқару құралындағы дыбыс деңгейі түймелерімен де реттеуге болады.

Transmission [k][f][ ][Set ID][ ][Data][Cr]

Деректер Ең төмені : 00 - Ең жоғары: 64

Ack [f][ ][Set ID][ ][OK/NG][Data][x]

06. Contrast (Контраст) (Command: k g)

- ▶ Экран контрастын реттеу үшін.  
Контрасты СҮРЕТ мәзірінде де реттеуге болады.

Transmission [k][g][ ][Set ID][ ][Data][Cr]

Деректер Ең төмені : 00 - Ең жоғары: 64

Ack [g][ ][Set ID][ ][OK/NG][Data][x]

07. Brightness (Жарықтық) (Command: k h)

- ▶ Экран жарықтығын реттеу үшін.  
Жарықтықты СҮРЕТ мәзірінде де реттеуге болады.

Transmission [k][h][ ][Set ID][ ][Data][Cr]

Деректер Ең төмені : 00 - Ең жоғары: 64

Ack [h][ ][Set ID][ ][OK/NG][Data][x]

08. Түс (Command: k i)

- ▶ Экран түсін (Түс) реттеу үшін.  
Түсті СҮРЕТ мәзірінде де реттеуге болады.

Transmission [k][i][ ][Set ID][ ][Data][Cr]

Деректер Ең төмені : 00 - Ең жоғары: 64

Ack [i][ ][Set ID][ ][OK/NG][Data][x]

09. Реңк (Command: k j)

- ▶ Экран реңкін реттеу үшін. Реңкті СУРЕТ мәзірінде де реттеуге болады.

Transmission [k][j][ ][Set ID][ ][Data][Cr]

Деректер қызыл : 00 - Жасыл : 64

Ack [j][ ][Set ID][ ][OK/NG][Data][x]

10. Анықтық (Command: k k)

- ▶ Экран анықтығын реттеу үшін. Анықтықты СУРЕТ мәзірінде де реттеуге болады.

Transmission [k][k][ ][Set ID][ ][Data][Cr]

Деректер Ең төмені: 00 - Ең жоғары: 32

Ack [k][ ][Set ID][ ][OK/NG][Data][x]

11. OSD Select (Экранда көрсету дисплейін таңдау) (Command: k l)

- ▶ Қашықтан басқарғанда OSD (Экранда көрсету дисплейі) дисплейін қосу/өшіру функциясын таңдау үшін.

Transmission [k][l][ ][Set ID][ ][Data][Cr]

Деректер 00 : OSD Өшіру 01: OSD қосу

Ack [l][ ][Set ID][ ][OK/NG][Data][x]

12. Remote control lock mode (Қашықтан басқару құралының құлып режимі) (Command: k m)

- ▶ Алдыңғы панельдің басқару элементтерін және қашықтан басқару құралын құлыптау үшін.

Transmission [k][m][ ][Set ID][ ][Data][Cr]

Деректер 00 : Құлыпты 01: Құлыпты қосу Өшіру

Ack [m][ ][Set ID][ ][OK/NG][Data][x]

\* Қашықтан басқару құралын пайдаланбасаңыз, осы режимді пайдаланыңыз.

- Желі қуаты өшірулі және қосылу болғанда (20 - 30 секундтан кейін өшіру және қосу), сыртқы басқару элементінің құлпы ашылады.
- \* Күту режимінде (тұрақты қуат көзі таймер арқылы немесе «ка», «тс» пәрмені арқылы ажыратылғанда) перне құлпы қосылған болса, теледидар ИҚ және жергілікті перненің қуат қосу пернесі арқылы қосылмайды.

13. Treble (Жоғары жиіліктер) (Command: k r)

- ▶ Жоғарғы жиілікті реттеу үшін. АУДИО мәзірінде де реттеуге болады.

Transmission [k][r][ ][Set ID][ ][Data][Cr]

Деректер Ең төмені : 00 - Ең жоғары: 64

Ack [r][ ][Set ID][ ][OK/NG][Data][x]

\* (Үлгіге байланысты)

14. Bass (Басс) (Command: k s)

- ▶ Бассты реттеу үшін. АУДИО мәзірінде де реттеуге болады.

Transmission [k][s][ ][Set ID][ ][Data][Cr]

Деректер Ең төмені : 00 - Ең жоғары: 64

Ack [s][ ][Set ID][ ][OK/NG][Data][x]

\* (Үлгіге байланысты)

15. Баланс (Command: k t)

- ▶ Балансты реттеу үшін. Балансты АУДИО мәзірінде де реттеуге болады.

Transmission [k][t][ ][Set ID][ ][Data][Cr]

Деректер Ең төмені : 00 - Ең жоғары: 64

Ack [t][ ][Set ID][ ][OK/NG][Data][x]

16. Color(Colour) Temperature (Түс температурасы) (Command: x u)

- ▶ Түс температурасын реттеу үшін. Түс температурасын СУРЕТ мәзірінде де реттеуге болады.

Transmission [x][u][ ][Set ID][ ][Data][Cr]

Деректер Ең төмені : 00 - Ең жоғары: 64

Ack [u][ ][Set ID][ ][OK/NG][Data][x]

17. ISM Method (ISM әдісі) (Command: j p) (тек плазмалық теледидарда)

- ▶ ISM әдісін басқару үшін. ISM әдісін ПАРАМЕТР мәзірінде де реттеуге болады.

Transmission [j][p][ ][Set ID][ ][Data][Cr]

Деректер Ең төмені : 02: Орбитер

08: Қалыпты

20: Түсті жуу

Ack [p][ ][Set ID][ ][OK/NG][Data][x]

18. Эквалайзер (Command : j v)

- ▶ Құрылғының EQ мәнін реттеу үшін.

Transmission [j][v][ ][Set ID][ ][Data][Cr]

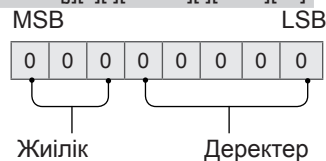

7	6	5	Жиілік	4	3	2	1	0	Қадам
0	0	0	1-жолақ	0	0	0	0	0	0(ондық)
0	0	1	2-жолақ	0	0	0	0	1	1(ондық)
0	1	0	3-жолақ	...	...	...	...	...	...
0	1	1	4-жолақ	0	0	0	1	1	19(ондық)

1	0	0	5-жолақ	0	0	1	0	1	20(ондық)
---	---	---	---------	---	---	---	---	---	-----------

Acknowledgement [v] [Set ID] [OK/NG][Data][x]

\* Ол үлгіге байланысты болады және дыбыс режимі EQ реттелетін мәні болғанда реттей аласыз.

19. Energy Saving (Энергияны үнемдеу) (Command: j q)

► Теледидардың қуат тұтынуын азайту үшін. Energy Saving (Энергияны үнемдеу) функциясын СУРЕТ мәзірінде де реттеуге болады.

Transmission [j][q][Set ID][Data][Cr]

Деректер

- 00 : Өшіру
- 01 : Ең аз
- 02 : Орташа
- 03 : Ең көп
- 04 : Авто (СҚД ТД / ЖШД ТД үшін) / Зерделі сенсор (PDP ТД үшін)
- 05 : Экранды өшіру

\* (Үлгіге байланысты)

Ack [q][Set ID][OK/NG][Data][x]

20. Tune Command (Реттеу пәрмені) (Command: m a)

- \* Бұл пәрмен үлгіге және сигналға байланысты басқаша жұмыс істеуі мүмкін.
- Еуропа, Таяу Шығыс, Колумбия, Азия (Оңтүстік Корея мен Жапония үлгісінен басқа) үшін
- Келесі физикалық нөмірге арнаны таңдаңыз.

Transmission [m][a][Set ID][Data 00][Data 01][Data 02][Cr]

\* Аналогтық жерүсті/кабель

[Data 00][Data 01] Арна деректері  
 Деректер 00 : Арна деректерінің жоғарғы байты  
 Деректер 01 : Арна деректерінің төменгі байты  
 - 00 00 ~ 00 C7 (Ондық : 0 ~ 199)

Деректер 02 : Кіріс көзі (Аналогтық)  
 - 00 : Жерүсті теледидары (ATV)  
 - 80 : Кабельді теледидар (CATV)

\* Сандық жерүсті/кабель/жерсерік

[Data 00][Data 01]: Арна деректері  
 Data 00 : Жоғары арна деректері  
 Data 01 : Төмен арна деректері  
 - 00 00 ~ 27 0F (Ондық: 0 ~ 9999)

Data 02 : Кіріс көзі (Сандық)  
 - 10 : Жерүсті теледидары (DTV)  
 - 20 : Жерүсті радиосы (Radio)  
 - 40 : Жерсерік теледидары (SDTV)  
 - 50 : Жерсерік радиосы (S-Radio)  
 - 90 : Кабельді теледидар (CADTV)  
 - a0 : Кабельді радио (CA-Radio)

\* Реттеу пәрменінің мысалдары:

1. Аналогтық жерүсті (PAL) 10-арнаға реттеңіз.

Set ID = Барлығы = 00

Деректер 00 және 01 = Арна деректері: 10 = 00 0a  
 Деректер 02 = Аналогтық жерүсті теледидары = 00  
 Нәтиже = **ma 00 00 0a 00**

2. Сандық жерүсті (DVB-T) 01-арнаға реттеңіз.

Set ID = Барлығы = 00  
 Деректер 00 және 01 = Арна деректері: 1 = 00 01  
 Деректер 02 = Сандық жерүсті теледидары = 10  
 Нәтиже = **ma 00 00 01 10**

3. Жерсерік (DVB-S) 1000-арнаға реттеңіз.

Set ID = Барлығы = 00  
 Деректер 00 және 01 = Арна деректері: 1000 = 03 E8  
 Деректер 02 = Сандық жерсерік теледидары = 40  
 Нәтиже = **ma 00 03 E8 40**

Ack [a][Set ID][OK][Data 00][Data 01][Data 02][x][a][Set ID][NG][Data 00][x]

- Оңтүстік Корея, Солтүстік/Латын Америкасы (Колумбия үлгісінен басқа) үшін
- Арнаны келесі физикалық/мажор/минор нөмірге реттеу үшін.

Transmission [m][a][0][Data00][Data01][Data02][Data03][Data04][Data05][Cr]

Сандық арналарда физикалық, мажор және минор арна нөмірі бар. Физикалық нөмір — нақты сандық арна нөмірі, Мажор — арна салыстырылуы керек нөмір, ал Минор — бағыныңқы арна. ATSC тюнері арнаны Мажор/минор нөмірінен автоматты түрде салыстыратындықтан, Физикалық нөмір пәрменді сандық түрде жібергенде қажет емес.

\* Аналогтық жерүсті/кабель

Деректер 00 : Физикалық арна нөмірі  
 - Жерүсті (ATV) : 02~45 (Ондық: 2 ~ 69)  
 - Кабель (CATV) : 01, 0E~7D (Ондық : 1, 14~125)

[Data 01 ~ 04]: Мажор/минор арна нөмірі

Деректер 01 және 02: xx (Бәрі бір)  
 Деректер 03 және 04: xx (Бәрі бір)  
 Деректер 05: Кіріс көзі (Аналогтық)  
 - 00 : Жерүсті теледидары (ATV)  
 - 01 : Кабельді теледидар (CATV)

\* Сандық жерүсті/кабель

Деректер 00 : xx (Бәрі бір)

[Data 01][Data 02]: Мажор арна нөмірі  
 Деректер 01 : Арна деректерінің жоғарғы байты  
 Деректер 02 : Арна деректерінің төменгі байты  
 - 00 01 ~ 27 0F (Ондық: 1 ~ 9999)

[Data 03][Data 04]: Минор арна нөмірі  
 Деректер 03 : Арна деректерінің жоғарғы байты  
 Деректер 04 : Арна деректерінің төменгі байты

Деректер 05 : Кіріс көзі (Сандық)  
 - 02 : Жергілікті теледидар (DTV) – Физикалық арна нөмірін пайдалану  
 - 06 : Кабельді теледидар (CADTV) – Физикалық

- арна нөмірін пайдалану
- 22 : Жергілікті теледидар (DTV) – Физикалық арна нөмірін пайдаланбау
- 26 : Кабельді теледидар (CADTV) - Физикалық арна нөмірін пайдаланбау
- 46 : Кабельді теледидар (CADTV) – Тек мажор арна нөмірін пайдалану (Бір бөлікті арна)

Үлкен және кіші арна деректері үшін екі байт қолданылады, бірақ әдетте төмен байт жалғыз пайдаланылады (жоғары байт — 0).

\* Реттеу пәрменінің мысалдары:

1. Аналогтық кабельдің (NTSC) 35-арнасына реттеңіз.

Set ID = Барлығы = 00

Деректер 00 = Арна деректері: 35 = 23

Деректер 01 және 02 = Мажор жоқ = 00 00

Деректер 03 және 04 = Минор жоқ = 00 00

Деректер 05 = Аналогтық кабель теледидары = 01

Барлығы = **ma 00 23 00 00 00 01**

2. Сандық жергілікті (ATSC) 30-3-арнасына реттеңіз.

Set ID = Барлығы = 00

Деректер 00 = Физикалықты білмеймін = 00

Деректер 01 және 02 = Мажор: 30 = 00 1E

Деректер 03 және 04 = Минор: 3 = 00 03

Деректер 05 = Сандық жергілікті теледидар = 22

Барлығы = **ma 00 00 00 1E 00 03 22**

Ack [a][ ][Set ID][ ][OK][Data 00][Data 01]

[Data 02][Data 03][Data 04][Data 05]

[x][a][ ][Set ID][ ][NG][Data 00][x]

• Жапония үлгісі үшін

- ▶ Арнаны келесі физикалық/мажор/минор нөмірге реттеу үшін.

Transmission [m][a][ ][0][ ][Data00][ ][Data01]

[ ][Data02][ ][Data03][ ][Data04][ ][Data05][Cr]

\* Сандық жерүсті/жерсерік

Деректер 00: xx (Бәрі бір)

[Data 01][Data 02]: Мажор арна нөмірі

Деректер 01 : Арна деректерінің жоғарғы байты

Деректер 02 : Арна деректерінің төменгі байты

- 00 01 ~ 27 0F (Ондық: 1 ~ 9999)

[Data 03][Data 04]: Минор/Бөлім арнасының нөмірі

(Жерсерікте бәрі бір)

Деректер 03 : Арна деректерінің жоғарғы байты

Деректер 04 : Арна деректерінің төменгі байты

Деректер 05 : Кіріс көзі (Жапония үшін сандық/жерсеріктік)

- 02 : Жерүсті теледидары (DTV)

- 07 : BS (Жерсерік таратуы)

- 08 : CS1 (1-байланыс жерсерігі)

- 09 : CS2 (2-байланыс жерсерігі)

\* Реттеу пәрменінің мысалдары:

- 1 Сандық жерүсті (ISDB-T) 17-1 арнасына реттеңіз.

Set ID = Барлығы = 00

Деректер 00 = Физикалықты білмеймін = 00

Деректер 01 және 02 = Мажор: 17 = 00 11

Деректер 03 және 04 = Минор/Бөлім: 1 = 00 01

Деректер: 05 = Сандық жерүсті теледидары = 02

Барлығы = **ma 00 00 00 11 00 01 02**

2. BS (ISDB-BS) 30-арнасына реттеңіз.

Set ID = Барлығы = 00

Деректер 00 = Физикалықты білмеймін = 00

Деректер 01 және 02 = Мажор: 30 = 00 1E

Деректер: 03 және 04 = Бәрі бір = 00 00

Деректер 05 = Сандық BS теледидары = 07

Барлығы = **ma 00 00 00 1E 00 00 07**

- \* Бұл мүмкіндік үлгіге байланысты басқаша болады.

Ack [a][ ][Set ID][ ][OK][Data 00][Data 01]

[Data 02][Data 03][Data 04][Data 05]

[x][a][ ][Set ID][ ][NG][Data 00][x]

21. Channel(Programme) (Арна(Бағдарлама)) Add/Del(Skip) (Қосу/Жою(Өткізу)) (Command: m b)

- ▶ Келесі жолы ағымдағы арнаны (бағдарламаны) өткізу үшін.

Transmission [m][b][ ][Set ID][ ][Data][Cr]

Деректер 00: Del(ATSC,ISDB/

Skip(DVB) (Жою(ATSC,ISDB/

Өткізу(DVB))

01: Қосу

Ack [b][ ][Set ID][ ][OK/NG][Data][x]

- \* Жою (ATSC, ISDB)/ өткізу(DVB) немесе қосу үшін сақталған арна күйін орнатыңыз.

22. Key (Перне) (Command: m c)

- ▶ Қашықтағы ИҚ перненің кодын жіберу үшін.

Transmission [m][c][ ][Set ID][ ][Data][Cr]

Деректер Перне коды- p.2.

Ack [c][ ][Set ID][ ][OK/NG][Data][x]

23. Control Back Light (Артқы жарықты басқару) (Command: m g)

- СКД теледидары/ЖШД теледидары үшін

- ▶ Артқы жарықты басқару үшін.

Transmission [m][g][ ][Set ID][ ][Data][Cr]

Деректер Ең төмені : 00 - Ең жоғары: 64

Ack [g][ ][Set ID][ ][OK/NG][Data][x]

Control Panel Light (Басқару панелінің шамы) (Command: m g)

- Плазмалы теледидар үшін

- ▶ Панель шамын басқару үшін.

Transmission [m][g][ ][Set ID][ ][Data][Cr]

Деректер Ең төмені : 00 - Ең жоғары: 64

Ack [g][ ][Set ID][ ][OK/NG][Data][x]

24. Input select (Кіріс көзін таңдау) (Command: x b)  
(Нерізгі сурет кірісі)

► Нерізгі сурет үшін кіріс көзін таңдау үшін.

Transmission [x][b][ ][Set ID][ ][Data][Cr]

Деректер

- 00: DTV                                01: CADTV
- 02: DTV жерсерігі                10: ATV  
ISDB-BS  
(Жапония)
- 03: ISDB-CS1  
(Жапония)
- 04: ISDB-CS2  
(Жапония)
- 11: CATV
- 20: AV немесе AV1                21: AV2
- 40: Component1                 41: Component2
- 60: RGB
- 90: HDMI1                         91: HDMI2
- 92: HDMI3                         93: HDMI4

Ack [b][ ][Set ID][ ][OK/NG][Data][x]

\* Бұл функция үлгіге және сигналға байланысты болады.

25. 3D(Command: x t) (тек 3D үлгілер)  
(Үлгіге байланысты)

► Теледидар үшін 3D режиміне өзгерту үшін.

Transmission [x][t][ ][Set ID][ ][Data 00][ ][Data 01]  
[ ][Data 02][ ][Data 03][Cr]

\* (Үлгіге байланысты)

Деректер құрылымы

- [Data 00] 00 : 3D қосулы  
01 : 3D өшірулі  
02 : 3D - 2D  
03 : 2D - 3D
- [Data 01] 00 : Жоғарғы және төменгі  
01 : Қатар  
02 : Тексеру тақтасы  
03 : Кадр бірізді  
04 : Баған аралығын орнату  
05 : Жол аралығын орнату
- [Data 02] 00 : Оңнан солға  
01 : Солдан оңға
- [Data 03] 3D әсері(3D тереңдігі): Ең төмен : 00 - Ең жоғарғы : 14  
(\*Он алтылық код арқылы тасымалданады)

\* [Деректер 02], [Деректер 03] функциялары үлгіге және сигналға байланысты болады.

\* Егер [Data 00] 00 (3D қосулы) болса, [Data 03] мағынасы жоқ.

\* Егер [Data 00] 01 (3D өшірулі) немесе 02 (3D - 2D) болса, [Data 01], [Data 02] және [Data 03] мағынасы жоқ.

\* Егер [Data 00] 03(2D - 3D) болса, [Data 01] және [Data 02] мағынасы жоқ.

\* Егер [Data 00] параметрі 00 (3D қосулы) немесе 03 (2D-3D) болса, [Data 03] параметрі тек 3D режимі (Жанр) тек қолмен болғанда жұмыс істейді.

\* Барлық 3D үлгі параметрлері ([Data 01]) таратуға/бейне сигналына сай қол жетімді болмауы мүмкін.

[Data 00]	[Data 01]	[Data 02]	[Data 03]
-----------	-----------	-----------	-----------

00	O	O	O
01	x	x	x
02	x	x	x
03	x	O	O

X : бәрі бір

Ack [t][ ][Set ID][ ][OK][Data00][Data01][Data02]  
[Data03][x]  
[t][ ][Set ID][ ][NG][Data00][x]

26. Extended 3D (Кеңейтілген 3D)(Command: x v) (тек 3D үлгілер)  
(Үлгіге байланысты)

► Теледидар үшін 3D опциясына өзгерту үшін.

Transmission [x][v][ ][Set ID][ ][Data 00][ ][Data 01][Cr]

[Data 00] 3D параметрі

- 00 : 3D суретін түзету
- 01 : 3D тереңдігі (3D режимі тек қолмен)
- 02 : 3D Қарау нүктесі
- 06 : 3D түсін түзету
- 07 : 3D дыбысын масштабтау
- 08 : Қалыпты сурет көрінісі
- 09 : 3D режимі (Жанр)

[Data 01] Онда әрбір 3D параметрі үшін [Data 00] тарапынан анықталған жеке ауқым бар.

1) [Data 00] 00

- 00 болған кезде : Оңнан солға
- 01 : Солдан оңға

2) [Data 00] 01, 02 болған кезде

Деректер Ең төмен: 0 - Ең жоғарғы: 14 (\*он алтылық код арқылы тасымалдау)

Деректер мәнінің ауқымы (0 - 20) қарау нүктесі ауқымын (-10-+10) автоматты түрде түрлендіреді (Үлгіге байланысты)

\* Бұл опция тек 3D режимі (Жанр) қолмен болғанда жұмыс істейді.

3) [Data 00] 06 болған кезде, 07

- 00 : Өшірулі
- 01 : Қосулы

4) [Data 00] 08

- 00 болған кезде: 3D-2D режимінен түрлендірілген 2D бейнесін 3D бейнесіне қайтару
- 01 : 3D бейнесінен 2D бейнесіне өзгерту, 2D-3D бейнесінен басқа

\* Түрлендіру жағдайы сәйкес келмесе, пәрмен қате ретінде қаралады.

5) [Data 00] 09 болғанда

- 00: Стандартты                        01: Спорт
- 02: Кинотеатр                        03: Экстремалды
- 04: Қолмен                             05: Авто

Ack [v][ ][Set ID][ ][OK][Data00][Data01][x]  
[v][ ][Set ID][ ][NG][Data00][x]

27. Auto Configure (Параметрлерді автоматты түрде реттеу) (Command: j u)  
(Үлгіге байланысты)

- ▶ Автоматты түрде суреттің орнын реттеп, бейненің дірілдеуін азайтады. Бұл функция тек қана RGB (PC) режимінде жұмыс істейді.

Transmission [j][u][ ][Set ID][ ][Data][Cr]

Data 01: орнату

Ack [u][ ][Set ID][ ][OK/NG][Data][x]

ПОСІБНИК КОРИСТУВАЧА

# Правила безпеки та довідкова інформація

LED TV\*

\* Телевізор зі світлодіодною підсвіткою  
LG – це рідкокристалічний екран зі  
світлодіодною підсвіткою.

Уважно прочитайте цей посібник, перш ніж вмикати пристрій, і збережіть посібник для довідки у майбутньому.



Продукти без радіочастотних модулів.



Продукти з радіочастотними модулями.

Надруковано в Росії.

Виробник: ТОВ «ЛГ Електронікс РУС»

Адреса: 143160, РФ, Московська область,

Рузьський район, СП Дороховське, 86-й км. Мінського шосе, д. 9

Адреса імпортера : ПП «ЛГ ЕЛЕКТРОНІКС Україна» вул. Басейна, 6, м. Київ, 01004,  
тел.: +38 (044) 201-43-50

[www.lg.com](http://www.lg.com)

# Інструкції з техніки безпеки



Перед використанням виробу уважно прочитайте ці правила техніки безпеки.

## ⚠ ПОПЕРЕДЖЕННЯ



Не ставте телевизор і пульт дистанційного керування:

- у місці, яке зазнає впливу прямих сонячних променів;
- у місці з високою вологістю, наприклад, у ванній кімнаті;
- поблизу джерел тепла, наприклад, печей, та інших пристроїв, які виділяють тепло;
- поблизу кухонних робочих столів або зволожувачів повітря, де вони легко можуть контактувати з паром чи олією;
- у місці, яке зазнає впливу дощу чи вітру;
- поблизу посудин із водою, наприклад, ваз.

В іншому випадку, це може призвести до виникнення пожежі, ураження електричним струмом, збою у роботі виробу або його деформації.



Не встановлюйте виріб у місцях, де на нього може осідати багато пилу. Це може спричинити пожежу.

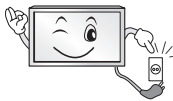

Мережевий штекер кабелю є пристроєм, що забезпечує від'єднання від джерела живлення. Доступ до нього не має бути ускладненим.



Не торкайтеся штекера кабелю мокрими руками. Також, якщо контакт кабелю мокрий або забруднений, його слід насухо і чисто витерти. Надмірна вологість може призвести до ураження електричним струмом.



Кабель живлення необхідно під'єднувати лише до заземлених розеток (крім пристроїв, які не заземлено). Інакше ви ризикуєте травмуватися або бути ураженим електричним струмом.



Кабель живлення має бути зафіксовано належним чином. Інакше може виникнути пожежа.



Стежте, щоб кабель живлення не торкався гарячих предметів, наприклад нагрівача. Це може спричинити пожежу або ураження електричним струмом.



Не ставте важкі предмети чи сам виріб на кабелі живлення. Недотримання цієї вимоги може стати причиною пожежі чи ураження електричним струмом.



Зігніть кабель антени між внутрішньою і зовнішньою частинами будівлі для запобігання затіканню води під час опадів. Вода може пошкодити виріб всередині та спричинити ураження електричним струмом.



У разі кріплення телевизора до стіни слідкуйте, щоб не підвісити його за кабелі живлення і передачі сигналу на задній панелі. Це може спричинити пожежу та ураження електричним струмом.

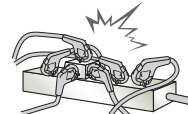

Не вставляйте в один продовжувач надто багато електричних пристроїв. Недотримання цієї вимоги може стати причиною пожежі через перегрівання.



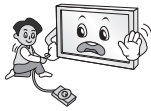

Слідкуйте, щоб під час під'єднання зовнішніх пристроїв телевізор не впав і не перевернувся. Недотримання цієї вимоги може призвести до травмування або пошкодження виробу.



Тримайте вологопоглинаючий матеріал і вінілове пакування у місцях, недосяжних для дітей. Вологопоглинаючий матеріал становить загрозу здоров'ю, якщо його проковтнути. Якщо дитина випадково ковтнула його, слід спровокувати блювоту і негайно звернутися до лікаря. Вінілове пакування може спричинити удушся. Тримайте його в місцях, недосяжних для дітей.



Слідкуйте, щоб діти не вилазили на телевізор і не чіплялися за нього.

Інакше телевізор може перевернутися, що може призвести до серйозних травм.



Уважно утилізуйте використані батареї, щоб діти їх не проковтнули. У разі потрапляння батареї в організм негайно зверніться до лікаря.



Не вставляйте пристроїв, що є провідниками (наприклад, столові прилади, викрутки) в один кінець кабелю, тоді як інший під'єднано до електророзетки. Крім того, не торкайтеся кабелю живлення одразу після під'єднання до електророзетки. Це може призвести до ураження електричним струмом. (залежно від моделі)



Не кладіть і не зберігайте легкозаймисті речовини поблизу виробу. Недбале поводження із легкозаймистими речовинами може спричинити вибух або пожежу.



Не кидайте всередину виробу дрібні металеві предмети, такі як монети, шпильки, та шматки дроту, або легкозаймисті предмети, такі як папір та сірники. Особливо уважними слід бути дітям. Це може призвести до ураження електричним струмом, виникнення пожежі або травмування. Якщо у виріб потрапив сторонній предмет, від'єднайте кабель живлення від електромережі та зверніться до сервісного центру.



Не бризкайте воду на виріб і не протирайте його легкозаймистими речовинами (розчинником чи бензолом). Це може спричинити пожежу або ураження електричним струмом.



Оберігайте виріб від ударів та потрапляння всередину нього сторонніх предметів. Інакше можна травмуватися або пошкодити виріб.



У жодному разі не торкайтеся даного виробу чи його антени під час грози чи блискавки. Це може призвести до ураження електричним струмом.



У разі витoku газу ніколи не торкайтеся електророзеток. Відкрийте вікна і провітритіть приміщення. Торкання розеток може спричинити пожежу або опіки іскрою.



Не розбирайте, не ремонтуєте і не модифікуйте виріб самостійно. Це може спричинити пожежу або ураження електричним струмом. Для перевірки, калібрування або ремонту виробу зверніться до сервісного центру.



Негайно від'єднуйте виріб від електромережі та звертайтеся до місцевого сервісного центру в таких випадках, коли:

- виріб зазнав удару;
- виріб було пошкоджено;
- у виріб потрапили сторонні предмети;
- з виробу йде дим або чути незвичний запах.

Це може стати причиною пожежі чи ураження електричним струмом.



Якщо ви не плануєте використовувати виріб упродовж тривалого часу, від'єдняйте кабель живлення від електромережі. Накопичення пилу може спричинити займання, а погіршення рівня ізоляції — витік струму, ураження струмом або пожежу.



Оберігайте виріб від потрапляння крапель або бризок рідини; не ставте на нього предмети, заповнені рідиною, наприклад вази.

Не встановлюйте виріб на стіні у місці, де на нього може потрапити жир та жирові випари. Вони можуть пошкодити виріб і спричинити падіння.



Якщо у виріб (наприклад, в адаптер змінного струму, кабель живлення чи телевизор) потрапить вода чи інша речовина, від'єдняйте кабель живлення і негайно зверніться у центр обслуговування. Недотримання цієї вимоги може стати причиною займання чи ураження електричним струмом.

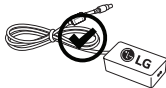

Використовуйте лише адаптер змінного струму і кабель живлення, схвалені компанією LG Electronics. Недотримання цієї вимоги може призвести до займання, ураження електричним струмом, збою у роботі виробу або його деформації.



Не розбирайте адаптер змінного струму чи кабель живлення. Нехтування цією вимогою може призвести до займання чи ураження електричним струмом.

## ⚠ УВАГА



Встановлюйте виріб у місцях, де немає випромінювання радіохвиль.

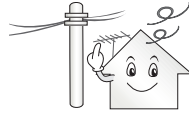

Зовнішня антена повинна знаходитися на достатній відстані від ліній живлення, щоб вона не торкалася їх, у випадку падіння. Інакше це може призвести до ураження електричним струмом.



Не встановлюйте виріб на нестійких полицях або похилих поверхнях. Крім того, не встановлюйте виріб у місцях, які не підтримують його повністю. Інакше виріб може впасти чи перевернутися, через що можна травмуватися або пошкодити його.

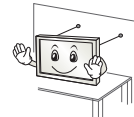

У разі встановлення телевизора на підставку потрібно вжити відповідних заходів, щоб він не впав. Інакше виріб може перевернутися, що може призвести до травм.

Щоб прикріпити виріб до стіни, від'єдняйте до його задньої панелі стандартний кронштейн VESA (продається окремо). Щоб телевизор не впав, надійно закріпіть настінний кронштейн (продається окремо).

Використовуйте лише ті аксесуари/додаткові приладдя, які вказано виробником.



У разі встановлення антени зверніться до кваліфікованої особи, для того, щоб уникнути пожежі або ураження електричним струмом.

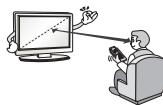

Дивитися телевизор рекомендується із відстані, яка щонайменше в 2-7 разів перевищує діагональ екрана. Тривалий телеперегляд може призвести до розфокусування зору.

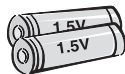

Використовуйте лише батареї вказаного типу. Інакше можна пошкодити пульт дистанційного керування.

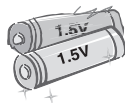

Не використовуйте одночасно нові та старі батареї. Це може призвести до їх перегрівання і витікання із них електrolіту.

Оберегайте батареї від надмірного нагрівання, зокрема від прямого сонячного проміння, відкритого вогню та обігрівачів.

НЕ вставляйте не перезаряджувані батареї в зарядний пристрій.

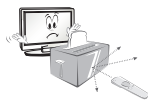

Стежте, щоб між пультом дистанційного керування та його сенсором на виробі не було перешкод.



Сигнал пульта дистанційного керування може перериватися сонячним світлом або іншим потужним світлом. У такому разі затемніть кімнату.

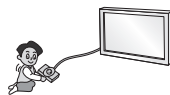

Під'єднуючи зовнішні пристрої, такі як ігрові відеоприставки, використовуйте кабелі достатньої довжини. Інакше виріб може впасти чи перевернутися, через що можна травмуватися або пошкодити його.



Не вмикайте та не вимикайте виріб, вставляючи штекер у розетку і виймаючи його (не використовуйте штекер як перемикач). Це може спричинити механічне пошкодження або ураження електричним струмом.



Для запобігання перегріванню виробу дотримуйтесь поданих нижче інструкцій зі встановлення.

- Відстань між виробом і стіною має становити не менше 10 см.
- Не встановлюйте виріб у місці без вентиляції (наприклад, на книжкову полицю або в сервант).
- Не встановлюйте виріб на килим або подушку.
- Слідкуйте, щоб вентиляційні отвори не було накрито скатертиною чи занавіскою.

Інакше може виникнути пожежа.



Якщо телевизор увімкнено довгий час, не торкайтеся вентиляційних отворів, оскільки вони можуть нагріватися. Це не впливає на функціональність чи робочі характеристики виробу.

Час від часу оглядайте кабель пристрою і в разі виявлення пошкодженень чи зношення від'єднайте його і скористайтеся послугами спеціаліста для заміни його ідентичним кабелем.



Стежте, щоб на контактах вилки і на розетці не збирався пил.  
Це може спричинити пожежу.

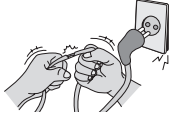

Оберегайте кабель від фізичних чи механічних пошкоджень.  
Стежте, щоб він не перекручувався, не заплутувався, не торкався  
гострих предметів, не затискався дверима і не лежав під ногами.  
Особливо стежте за штекерами, розетками та місцем під'єднання  
кабелю до пристрою.



Не натискайте на панель пристрою пальцями або гострими  
предметами (нігтем, олівцем чи ручкою) і не дряпайте її.



Не торкайтеся екрана та не тримайте на ньому палець (пальці)  
тривалий період часу. Це може спричинити тимчасові викривлення  
зображення на екрані.



У разі чищення виробу та його компонентів спочатку від'єднайте  
його від електромережі, а потім протріть м'якою ганчіркою. Не  
застосовуйте надмірної сили під час чищення. Це може спричинити  
появу подряпин або зміну кольору. Не розпилюйте на виріб воду  
та не протирайте його мокрою ганчіркою. У жодному разі не  
використовуйте засоби для чищення скла та автомобілів, засоби  
для чищення промислового призначення, абразивні засоби для  
чищення, віск, бензол, спирт та інші засоби, які можуть пошкодити  
виріб і його екран.

Недотримання цієї вимоги може призвести до виникнення пожежі,  
ураження електричним струмом або пошкодження виробу  
(деформації, корозії чи ламання).

Поки пристрій підключено до розетки змінного струму, на нього  
постійно подається живлення, навіть якщо перемикач живлення  
на пристрої переведено в положення "вимкнено".



Щоб від'єднати кабель, візьміть за штекер і вийміть його.  
Якщо дрти всередині кабелю живлення пошкоджено, може  
виникнути пожежа.



Перед переміщенням виробу спочатку вимкніть живлення. Потім  
від'єднайте кабелі живлення, кабелі антени та всі кабелі, які  
використовуються для під'єднання.

Телевізор або кабель живлення може бути пошкоджено, що може  
привести до виникнення пожежі чи ураження електричним  
струмом.



Переносьте та розпакуйте виріб удвох, оскільки він важкий.  
Інакше можна травмуватися.



Для очищення внутрішніх компонентів виробу раз на рік  
звертайтеся до сервісного центру.

Накопичення пилу всередині може спричинити механічне  
пошкодження.



Якщо виникає потреба в обслуговуванні, звертайтеся до  
кваліфікованих спеціалістів. Обслуговування необхідне в разі  
пошкодження виробу або його частини, наприклад, кабелю  
живлення або вилки, розлиття рідини або потрапляння сторонніх  
предметів у виріб, впливу дощу або підвищеної вологи, порушення  
належної роботи або падіння.



Якщо виріб є холодним на дотик, після його вмикання може спостерігатися незначне мерехтіння. Це звичне явище, і воно не є ознакою несправності.



Екран – це високотехнологічний виріб із роздільною здатністю від двох до шести мільйонів пікселів. На екрані можна побачити маленькі чорні точки та/або яскраві кольорові точки (червоні, блакитні чи зелені) з концентрацією 1 частина на мільйон. Це не є ознакою несправності виробу та не впливає на його роботу і надійність.

Таке явище також спостерігається у виробках інших виробників і не передбачає заміну або повернення грошей.



Яскравість і колір екрана можуть різнитися залежно від вашого місцезнаходження під час перегляду (зліва/справа/вгорі/внизу). Це характерно для екрана. Це явище не пов'язане з роботою виробу і не є ознакою несправності.



Тривале відтворення статичного зображення на екрані (наприклад, логотипу увімкненого каналу, екранного меню, зображення із відеогри) може пошкодити його, спричинивши появу залишкового зображення. Гарантія не поширюється на пошкодження, пов'язані з цим явищем.

Уникайте відображення нерухомих зображень на екрані протягом тривалого часу (2 або більше годин для рідкокристалічних дисплеїв; 1 або більше годин для плазмових панелей). Крім того, якщо тривалий час використовувати формат кадру 4:3, залишкове зображення може з'явитися на краях екрана. Таке явище також спостерігається у виробках інших виробників і не передбачає заміну або повернення грошей.

### Чути шум

Звук потрiскування: звук потрiскування, який чути під час перегляду телепрограм або вимикання телевізора, спричинений тепловим стисненням пластмаси через зміну температури та вологості. Це звичайний звук для виробів, у яких відбувається теплова деформація. Електрична схема гуде/панель дзижчить: тихий шум виникає у схемі, яка перемикається з великою швидкістю та пропускає струм великої сили для роботи продукту. Він відрізняється залежно від виробу.

Цей звук не впливає на роботу та надійність виробу.

Не користуйтеся поряд із телевізором приладами, які працюють під високою напругою (як-от електричною пасткою для комах). Нехтування цією вимогою може призвести до несправності.

## Перегляд 3D-зображень (лише моделі з підтримкою режиму 3D)

### ⚠ ПОПЕРЕДЖЕННЯ

#### Умови перегляду

- Час перегляду
  - Під час перегляду 3D-контенту робіть перерви на 5-15 хвилин щогодини. Тривалий перегляд 3D-контенту може стати причиною головних болів, запаморочення, втоми або напруження очей.

#### Інформація для осіб, які страждають від нападів через світлочутливість і мають хронічні захворювання

- Спалахи світла або певні фігури в 3D-контенті можуть викликати в деяких людей напади чи інші незвичні симптоми.
- Не переглядайте 3D-відео, якщо у вас нудота, ви вагітні та/або маєте хронічні захворювання, такі як епілепсія, порушення роботи серця, гіпертонія, гіпотонія тощо.
- Переглядайте 3D-контент людям, які страждають від стереосліпоти або мають проблеми, пов'язані зі сприйняттям об'ємних зображень, не рекомендується. Під час перегляду зображення може двоїтися або можливе відчуття дискомфорту.
- Якщо ви страждаєте від косоокості, астигматизму чи погано бачите, можуть виникнути проблеми зі прийняттям глибини і швидко наступатиме втома через подвоєння зображень. Рекомендується частіше робити перерви (на відміну від дорослих, які не мають цих порушень).
- Якщо гострота зору правого ока відрізняється від гостроти зору лівого ока, перед тим як переглядати 3D-контент, слід її перевірити.

#### Симптоми, які вимагають припинення перегляду 3D-контенту або утримання від нього

- Не переглядайте 3D-контент, якщо ви відчуваєте втому через брак сну, понаднормову працю або вживання алкоголю.
- У разі виникнення поданих нижче симптомів припиніть використання/перегляд 3D-контенту та добре відпочиньте, поки вони не зникнуть.
  - Якщо симптоми не зникають, зверніться до лікаря. До симптомів можуть належати: головний біль, біль в очах, запаморочення, нудота, сильне серцебиття, розпливчатість, відчуття дискомфорту, подвоєння зображення, проблеми зі сприйняттям зображення або втома.

### ⚠ УВАГА

#### Умови перегляду

- Відстань до екрана
  - Переглядайте 3D-контент із відстані, яка принаймні вдвічі перевищує діагональ екрана. Якщо під час перегляду 3D-контенту ви відчуваєте дискомфорт, віддаліться від телевізора.

#### Вікова категорія

- Немовлята/діти молодшого віку
  - Забороняється використовувати та переглядати 3D-контент дітям до 6 років.
  - Діти до 10 років можуть неадекватно реагувати та надмірно хвилюватися (наприклад, у них може виникнути бажання торкнутися екрана або застрибнути всередину), оскільки їхній зір все ще розвивається. За дітьми, які переглядають 3D-контент, необхідно пильно стежити.
  - Порівняно з дорослими, в дітей більш виражена невідповідність біокулярного сприйняття 3D-зображень через меншу відстань між очима. Через це одне й те саме 3D-зображення вони сприйматимуть із більшою глибиною, ніж дорослі.
- Підлітки
  - Підлітки до 19 років можуть гостро реагувати на 3D-контент через його світло. Якщо вони втолені, порадьте їм утриматися від тривалого перегляду 3D-контенту.
- Люди похилого віку
  - Для людей похилого віку 3D-ефект може бути менш помітним, ніж для молодих. Дотримуйтесь рекомендованої відстані від телевізора.

#### Застереження щодо використання 3D-окулярів

- Використовуйте 3D-окуляри LG. Інакше переглянути 3D-відео належним чином буде неможливо.
- Не використовуйте 3D-окуляри замість звичайних окулярів, окулярів від сонця чи захисних окулярів.
- Використання деформованих 3D-окулярів може призвести до напруження очей або спотворення зображення.
- Не зберігайте 3D-окуляри на надзвичайно низькій чи високій температурі. Це спричинить їх деформацію.
- 3D-окуляри ламкі і їх легко подряпати. Для чищення лінз завжди використовуйте чисту м'яку ганчірку. Будьте обережні, щоб не подряпати лінзи 3D-окулярів гострими предметами; не чистить лінзи хімічними речовинами.

# Приготування

## ! ПРИМІТКА

- Якщо вперше ввімкнути телевізор після доставки із заводу, ініціалізація може тривати кілька хвилин.
- Зображення може дещо відрізнятися від реального вигляду вашого телевізора.
- Екранне меню телевізора може дещо відрізнятися від зображеного у цьому посібнику.
- Доступні меню та параметри можуть відрізнятися залежно від використовуваного джерела вхідного сигналу та моделі пристрою.
- У майбутньому до цього телевізора можуть бути додані нові функції.
- Для зменшення споживання електроенергії телевізор можна перевести в режим очікування. Також для економії електроенергії телевізор слід вимикати, коли протягом певного часу його ніхто не дивитиметься.
- За рахунок зниження рівня яскравості зображення під час перегляду телепрограм можна значно зменшити споживання електроенергії та експлуатаційні витрати.
- Комплектація виробу може дещо відрізнятися залежно від моделі.
- Характеристики виробу або зміст цього посібника може бути змінено без попередження у зв'язку із вдосконаленням виробу.
- Для нормального під'єднання кабелів HDMI та пристроїв USB товщина зовнішнього обрамлення роз'ємів не повинна перевищувати 10 мм, а ширина – 18 мм. Якщо USB-кабель або USB-пристрій неможливо вставити в USB-роз'єм телевізора, скористайтеся кабелем-подовжувачем, який підтримує роз'єм USB 2.0.

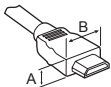

\*A ≦ 10 мм

\*B ≦ 18 мм

- Використовуйте сертифікований кабель із логотипом HDMI.
- Нехтування цією вимогою може призвести до помилок з'єднання або може не відображати зображення. (Рекомендовані типи кабелів HDMI)
  - Високошвидкісний кабель HDMI®/TM (довжиною до 3 м)
  - Високошвидкісний кабель HDMI®/TM з підтримкою Ethernet (довжиною до 3 м)

## ⚠ УВАГА

- Не використовуйте неліцензійне приладдя для забезпечення безпеки та для продовження терміну використання виробу.
- На будь-які пошкодження або травми, які виникли внаслідок використання неліцензійних компонентів, гарантія не поширюється.
- На деяких моделях до екрана прикріплено тонку плівку, яку не можна знімати.
- Не знімайте панель руками чи за допомогою якихось інструментів. Інакше можна пошкодити виріб. (Тільки UF95\*\*)

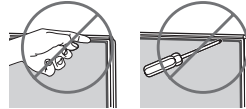

- Під'єднуючи підставку до телевізора, покладіть телевізор екраном донизу на стіл із м'якою поверхнею або рівну поверхню, щоб захистити екран від подряпин.
- Слідкуйте за тим, щоб усі гвинти були правильно вставлені та надійно закручені. (Якщо гвинти затягнуті недостатньо сильно, телевізор може нахилитися вперед після встановлення). Не застосовуйте надмірну силу і не перетягуйте гвинти, щоб не пошкодити їх.

## Приладдя, яке не входить у комплект

Приладдя, яке не входить у комплект, може бути змінено або вдосконалено без повідомлення. Щоб придбати це приладдя, зверніться до дилера. Це приладдя сумісне лише з певними моделями. Назву моделі або дизайн може бути змінено через покращення продукту та його функцій, або через зміну політики компанії-виробника.

(Залежно від моделі)

<b>AG-F***</b> Окуляри Cinema 3D	<b>AN-MR600</b> Пульт дистанційного керування Magic Motion	<b>AG-F***DP</b> Окуляри Dual Play
<b>AN-VC550</b> Смарт Камера	Аудіопристрій LG	

## Обслуговування

### Чищення телевізора

Для забезпечення найкращої роботи пристрою та для продовження терміну його використання рекомендовано регулярно чистити телевізор.

- Обов'язково спершу вимкніть телевізор, вийміть штепсель кабелю живлення з розетки та від'єднайте всі інші кабелі.
- Якщо ви не використовуєте телевізор тривалий час, вийміть штепсель кабелю живлення з розетки, щоб попередити виникнення можливих пошкоджень під час грози або стрибків напруги в електромережі.

### Екран, рамка, корпус і підставка

Витираючи пил або незначні забруднення, використовуйте суху, чисту та м'яку ганчірку.

Щоб усунути значніші забруднення, витирайте поверхню м'якою ганчіркою, змоченою у чистій воді або розчині м'якого миючого засобу. Після цього одразу витирайте поверхню сухою ганчіркою.

- Не торкайтеся екрана, оскільки таким чином його можна пошкодити.
- Не притискайте, не тріть і не вдаряйте поверхню екрана нігтями чи гострими предметами, оскільки її можна подряпати, що призведе до спотворення зображення.
- Не використовуйте хімічні речовини, оскільки вони можуть пошкодити виріб.
- Не розпилюйте рідини на поверхню виробу. Якщо всередину телевізора потрапить вода, це може спричинити пожежу, ураження електричним струмом або пошкодження телевізора.

### Кабель живлення

Регулярно витирайте пил і бруд, що збирається на кабелі живлення.

## Піднімання та перенесення телевізора

Перш ніж підняти чи перенести телевізор, незалежно від його типу чи розміру, прочитайте подані нижче вказівки; викладена далі інформація дозволить попередити пошкодження телевізора чи появу подряпин, а також дасть змогу безпечно транспортувати пристрій.

- Транспортувати телевізор найкраще в коробці або пакувальних матеріалах, у яких телевізор доставлено.
- Перш ніж перенести чи підняти телевізор, від'єднайте кабель живлення та всі інші кабелі.
- Тримайте телевізор екраном від себе, щоб не пошкодити його.



- Міцно тримайте телевізор за корпус вгорі та знизу. У жодному разі не тримайте пристрій за прозору частину, динамік чи сітку динаміка.

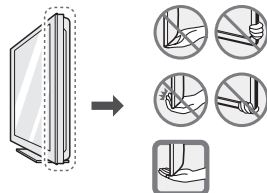

- Щоб перенести великий телевізор, потрібно щонайменше 2 людини.
- Переносячи телевізор у руках, тримайте його так, як показано на малюнку нижче.

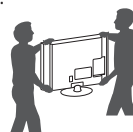

- Переносьте телевізор обережно, без різких струсів і сильних вібрацій.
- Коли переносите телевізор, тримайте його вертикально, ніколи не перевертайте на бік і не нахилийте праворуч чи ліворуч.
- Не допускайте прикладання надмірних зусиль на згинання рамки корпусу, оскільки це може спричинити пошкодження екрана.
- Розпаковуючи та пересуваючи телевізор, будьте обережні, щоб не пошкодити кнопку джойстика, яка виступає.

### ⚠ УВАГА

- Не торкайтеся екрана, оскільки таким чином його можна пошкодити.
- Не пересувайте телевізор, тримаючи його за затискачі для кабелів, адже якщо вони зламуються, телевізор може впасти й розбитися або спричинити травму.



# Кнопка джойстика

(Зображення може дещо відрізнятися від реального вигляду вашого телевізора.)

Функціями телевізора можна управляти простим натисненням чи переміщенням кнопки джойстика вгору, вниз, ліворуч і праворуч.



## Базові функції

	Увімкнення живлення	Коли телевізор вимкнено, прикладіть палець до кнопки джойстика, натисніть один раз і відпустіть.
	Вимкнення живлення	Коли телевізор увімкнено, прикладіть палець до кнопки джойстика, натисніть і утримуйте його кілька секунд, тоді відпустіть. Усі відкриті програми закриються, а запис, що відбувається, зупиниться.
	Регулювання гучності	Натисненням кнопки джойстика у напрямку ліворуч чи праворуч можна відрегулювати рівень гучності за бажанням.
	Управління каналами	Натисненням кнопки джойстика у напрямку вгору чи вниз можна прокрутити список збережених каналів.

## Налаштування меню

Коли телевізор вимкнено, один раз натисніть кнопку джойстика. Параметри меню можна налаштувати натисненням кнопки джойстика вгору, вниз, ліворуч чи праворуч.

	Вимкнення живлення телевізора.
	Вихід з екранного меню та повернення до режиму перегляду телепрограм.
	Зміна джерела вхідного сигналу.
	Доступ до швидких налаштувань.

## ПРИМІТКА

- Тримайте палець над кнопкою джойстика і керуючи ним вгору, вниз, праворуч чи ліворуч, вважайте, щоб не натиснути на кнопку джойстика. Якщо натиснути кнопку джойстика перший раз, неможливо регулювати гучність і керувати збереженими програмами.

## Встановлення на столі

(Зображення може дещо відрізнятися від реального вигляду вашого телевізора.)

1 Підніміть телевізор і поставте його вертикально на столі.

- Для належної вентиляції відстань від монітора до стіни має становити не менше 10 см.

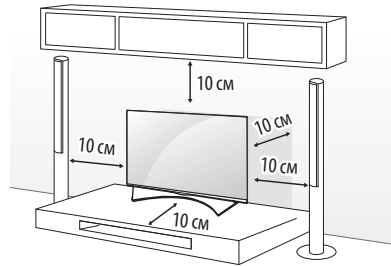

2 Під'єднайте кабель живлення до розетки.

## УВАГА

- Не ставте телевізор поблизу джерел тепла, оскільки це може призвести до пожежі або інших пошкоджень.

## Використання системи безпеки Kensington

(Доступно не для всіх моделей.)

- Зображення може дещо відрізнятися від реального вигляду вашого телевізора.

Гніздо для під'єднання системи безпеки Kensington розташоване на задній панелі телевізора. Детальніше про встановлення та використання читайте в посібнику до системи безпеки Kensington або на веб-сайті <http://www.kensington.com>. За допомогою кабелю системи безпеки Kensington прикріпіть телевізор до столу.

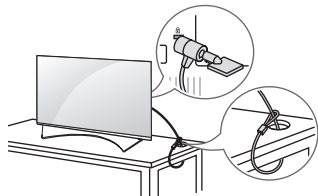

## Кріплення телевізора до стіни

(Доступно не для всіх моделей.)

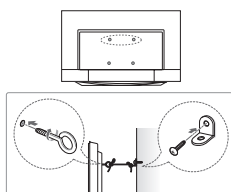

- 1 Надійно вкрутіть гвинти з кільцями або звичайні шурупи з кронштейнами позаду телевізора.
  - Надійно вкрутіть гвинти з кільцями або звичайні шурупи з кронштейнами позаду телевізора.
- 2 Прикріпіть кронштейни до стіни за допомогою шурупів. Кронштейни мають бути розташовані на стіні приблизно навпроти гвинтів із кільцями на задній панелі телевізора.
- 3 За допомогою міцного шнура прив'яжіть гвинти з кільцями до кронштейнів на стіні. Шнур має натягуватися горизонтально, перпендикулярно до стіни.

### **УВАГА**

- Слідкуйте, щоб діти не вилазили на телевізор і не виснули на ньому.

### **ПРИМІТКА**

- Ставте телевізор тільки на стійку та міцну підставку або шафу, яка витримає вагу телевізора.
- Кронштейни, шурупи та шнури для кріплення не входять до комплекту поставки з ТВ. Якщо ви хочете придбати ці аксесуари, зверніться до локальних постачальників.

## Кріплення до стіни

Обережно прикріпіть настінний кронштейн, що продається окремо, до задньої панелі телевізора, після чого надійно закріпіть його на міцній стіні, перпендикулярно до підлоги. З питань кріплення телевізора до інших будівельних матеріалів зверніться до кваліфікованого майстра. Компанія LG радить залучити до встановлення телевізора на стіні кваліфікованого спеціаліста. Рекомендуємо використовувати кронштейн настінного кріплення LG. Кронштейн настінного кріплення LG дозволяє легко під'єднувати кабелі та пересувати виріб. Якщо ви не використовуєте кронштейн настінного кріплення LG, використовуйте кронштейн, який надійно кріпить пристрій до стіни, забезпечуючи достатньо простору для під'єднання до зовнішніх пристроїв. Спершу під'єднайте усі кабелі, а тоді встановлюйте кронштейн настінного кріплення.

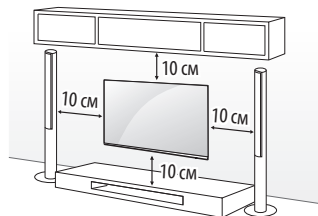

Використовуйте тільки гвинти та настінні кронштейни стандарту VESA. Стандартні розміри наборів для настінного кріплення описано в таблиці нижче.

### Приладдя, яке не входить у комплект (настінний кронштейн)

<b>Модель</b>	43UF69** 40/43UF77** 40/43UF80**	49UF69** 49/55UF77** 49/55UF80** 49/55UF85** 55UF86** 55UF95** 55UG87**
<b>VESA (A x B) (mm)</b>	200 x 200	300 x 300
<b>Стандартний гвинт</b>	M6	M6
<b>Кількість гвинтів</b>	4	4
<b>настінний кронштейн</b>	LSW240B MSW240	LSW350B MSW240
<b>Модель</b>	60/65UF77** 60/65UF80** 60/65UF85** 65UF86** 65UF95** 65UG87**	70/79UF77** 79UF86**
<b>VESA (A x B) (mm)</b>	300 x 300	600 x 400
<b>Стандартний гвинт</b>	M6	M8
<b>Кількість гвинтів</b>	4	4
<b>настінний кронштейн</b>	LSW350B	LSW640B

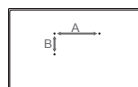

## ⚠ УВАГА

- Перед встановленням або перенесенням телевізора обов'язково від'єднайте кабель живлення. Недотримання цієї вимоги може призвести до ураження електричним струмом.
- Перш ніж встановлювати телевізор на стіну, зніміть із нього підставку, виконуючи кроки з її встановлення у зворотному порядку.
- Якщо встановити телевізор на стелі або похилій стіні, він може впасти та спричинити серйозні травми. Використовуйте лише настінні кріплення, рекомендоване компанією LG. Із питаннями щодо встановлення звертайтеся за місцем придбання телевізора або до кваліфікованого спеціаліста.
- Не затягуйте гвинти надміру, адже це може призвести до пошкодження телевізора та втрати гарантії.
- Використовуйте тільки гвинти та настінні кріплення стандарту VESA. Гарантія на цей виріб не поширюється на будь-які пошкодження чи травми, що виникли через неналежне використання або використання невідповідного приладдя.

## ! ПРИМІТКА

- Використовуйте гвинти, вказані у списку характеристик стандартних гвинтів VESA.
- Набір для настінного кріплення містить посібник зі встановлення та всі необхідні частини.
- Настінний кронштейн продається окремо. Додаткове приладдя можна придбати в місцевого дилера.
- Залежно від настінного кріплення довжина гвинтів може відрізнятись. Використовуйте гвинти належної довжини.
- Детальніше читайте в посібнику, що додається до настінного кронштейна.
- Встановлюючи настінний кронштейн, використовуйте захисну панель. Захисна панель захистить отвір від накопичення у ньому бруду та пилу. (Лише за наявності деталі наведеної форми)

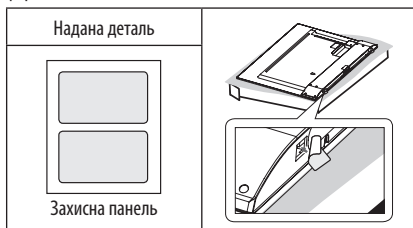

- У разі під'єднання до телевізора настінного кронштейна вставте розпірки для настінного кронштейна в отвори для настінного кронштейна телевізора, щоб перемістити телевізор по вертикалі. (Лише за наявності деталі наведеної форми)

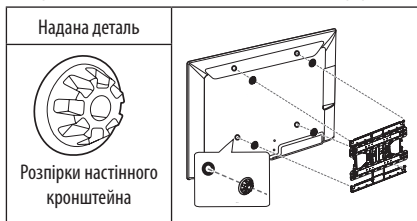

- Залежно від форми підставки за допомогою плоского інструмента зніміть кришку підставки, як показано нижче. (наприклад, пласку викрутку). (Лише за наявності деталі наведеної форми)



## З'єднання (повідомлення)

### ⚠ УВАГА

#### ПІДКЛЮЧЕННЯ ЗОВНІШНІХ ПРИЛАДІВ

Переконайтеся в тому, що розетки, в які вставлено кабелі живлення зовнішніх пристроїв і телевізора заземлені.

**ПЕРЕД ПІДКЛЮЧЕННЯМ ПОТРІБНО ЗНЕСТРУМИТИ (ВІДКЛЮЧИТИ ВІД РОЗЕТКИ) ВСІ ПРИСТРОЇ ЩО ПРИЄДНУЮТЬСЯ ТА ТЕЛЕВІЗОР! ВІД'ЄДНАЙТЕ АНТЕНУ ВІД ТЕЛЕВІЗОРА!**

Підключіть сигнальні кабелі від зовнішніх пристроїв до телевізора, а потім підключіть усі пристрої до електромережі. Обов'язково використовуйте антенний ізолятор (входить в комплект поставки залежно від моделі) для підключення антенного кабелю.

**НІ В ЯКОМУ РАЗІ НЕ ВМИКАЙТЕ ТЕЛЕВІЗОР ТА ПРИСТРОЇ, ЩО ДО НЬОГО ПІД'ЄДНУЮТЬСЯ, У ЕЛЕКТРОМЕРЕЖУ ДО ТИХ ПІР, ПОКИ НЕ ЗАКІНЧИЛИ ПІД'ЄДНУВАТИ ДО НЬОГО СИГНАЛЬНІ КАБЕЛІ. ЦИМ МОЖНА ПОШКОДИТИ ТЕЛЕВІЗОР І ПРИСТРОЇ.**

Пам'ятайте, що електропроводка приміщення, де планується експлуатувати телевізор повинна відповідати вимогам СНІП 3.05.06-85.

До телевізора можна під'єднувати різні зовнішні пристрої; щоб вибрати зовнішній пристрій, слід змінити режим вхідного сигналу. Детальніше про під'єднання зовнішнього пристрою читайте в інструкції з використання кожного пристрою.

Доступні такі зовнішні пристрої: приймачі високої чіткості, DVD-програвачі, відеоманіфони, аудіосистеми, USB-накопичувачі, ПК, ігрові пристрої та інші зовнішні пристрої.

### ! ПРИМІТКА

- Спосіб під'єднання зовнішнього пристрою може бути дещо іншим залежно від моделі.
- Під'єднувати зовнішні пристрої до телевізора можна не зважаючи на порядок розмірів телевізора.
- Щоб записувати телевізійні програми на DVD-програвач або відеоманіфон, під'єднайте кабель вхідного сигналу до пристрою запису, а пристрій – до телевізора. Детальніше про запис читайте в посібнику користувача під'єданого пристрою.
- Інструкції з експлуатації читайте в посібнику користувача зовнішнього пристрою.
- Під'єднуючи ігровий пристрій до телевізора, використовуйте кабель, який додається в комплекті з ігровим пристроєм.
- У режимі комп'ютера можуть спостерігатися шуми, що пов'язано з налаштуванням роздільної здатності, вертикальної частоти, контрастності чи яскравості. У такому

разі виберіть для сигналу комп'ютера іншу роздільну здатність, змініть частоту оновлення або відрегулюйте яскравість і контрастність у меню "ЗОБРАЖЕННЯ", щоб зображення стало чітким.

- У режимі комп'ютера деякі налаштування роздільної здатності можуть не спрацювати належним чином залежно від відеокарти.
- Якщо на ПК відтворюється вміст ULTRA HD, залежно від ефективності ПК зображення або звук може перериватися. (Залежно від моделі)

## Під'єднання антени

За допомогою кабелю для передачі радіочастотного сигналу під'єднайте телевізор до настінного гнізда для антени (75 Ω).

- Для під'єднання двох і більше телевізорів використовуйте розгалужувач сигналу.
- Якщо зображення низької якості, для його покращення встановіть підсилювач сигналу.
- Якщо під'єднано антену і якість зображення погана, спряміуйте її в сторону з належним прийомом сигналу.
- Кабель антени і перетворювач сигналу не додаються.
- Підтримуваний аудіоформат цифрового телебачення: MPEG, Dolby Digital, Dolby Digital Plus, HE-AAC
- У тих місцях, в яких не підтримується мовлення ULTRA HD, телевізор не може отримувати напряму сигнал ULTRA HD. (Залежно від моделі)

## Під'єднання супутникової антени

(Тільки для моделей із підтримкою супутникового мовлення)

Під'єднайте телевізор до гнізда супутникової антени за допомогою кабелю для передачі супутникового радіочастотного сигналу (75 Ω).

## З'єднання Euro scart

(Залежно від моделі)

Передає на телевізор аудіо- та відеосигнали із зовнішнього пристрою. З'єднайте зовнішній пристрій і телевізор за допомогою кабелю Euro scart.

Поточний режим вхідного сигналу \ Тип виходу	АВ1 (телевізійний вихід <sup>1</sup> )
Цифрове ТБ	Цифрове ТБ
Аналогове ТБ, аудіовідео	Аналогове ТБ
Компонентний	
HDMI	

<sup>1</sup> Телевізійний вихід: виведення аналогових або цифрових телесигналів.

- Кабель Euro Scart має бути екранований для захисту сигналу.
- У разі перегляду цифрового телеканалу в режимі 3D лише вихідні 2D-сигнали надсилатимуться за допомогою кабелю SCART. (тільки для моделей із підтримкою режиму 3D).
- Якщо функція Time Machine використовується для цифрового телебачення, ви не зможете передавати вихідні сигнали телевізора за допомогою кабелю SCART.

## Під'єднання модуля CI

(Залежно від моделі)

Дає змогу переглядати закодовані (платні) канали у режимі цифрового мовлення.

- Модуль стандартного інтерфейсу має бути встановлено у гнізді для карт PCMCIA у правильному напрямку. Якщо модуль не встановлено належним чином, це може призвести до пошкодження телевізора чи гнізда для карт PCMCIA.
- Якщо після підключення CI+ CAM телевізор не відображає ні відео, ні аудіо, слід звернутися до оператора послуг наземного/кабельного/супутникового мовлення.

## З'єднання USB

Деякі USB-концентратори можуть не працювати. Якщо USB-пристрій, підключений за допомогою USB-концентратора, не виявлено, підключіть його безпосередньо до роз'єму USB на телевізорі.

## Інші з'єднання

Використовуються для підключення телевізора до зовнішніх пристроїв. Для кращої якості зображення і звуку з'єднайте зовнішній пристрій і телевізор за допомогою кабелю HDMI.

Окремий кабель не надається.

-  →  →  → **Зображення** → **HDMI ULTRA HD Deep Colour**
  - **Вимк.** : підтримка роздільної здатності 4K @ 50/60 Гц (4:4:4, 4:2:2, 4:2:0)
  - **Вимк.** : підтримка роздільної здатності 4K @ 50/60 Гц (4:2:0)
- Якщо пристрій, підключений до порту Вхід, також підтримує ULTRA HD Deep Colour, зображення може бути чіткіше. Але якщо пристрій його не підтримує, він може працювати неправильно. У такому разі підключіть пристрій до іншого порту HDMI або **Вимк.** параметр **HDMI ULTRA HD Deep Colour** на телевізорі. (Ця можливість доступна для окремих моделей, які підтримують функцію ULTRA HD Deep Colour.)

## Пульт дистанційного керування

У цьому посібнику описано кнопки пульта дистанційного керування. Уважно прочитайте цей посібник і використовуйте телевізор належним чином.

Для заміни батарей відкрийте кришку відсіку для батарей, замініть батареї (1,5 В AAA), вставляючи їх з урахуванням полярності (позначки ⊕ та ⊖ у середині відсіку) і закрийте кришку відсіку. Щоб вийняти батареї, виконайте ті самі дії у зворотному порядку.

### УВАГА

- Не використовуйте одночасно старі та нові батареї, інакше можна пошкодити пульт дистанційного керування.
- Пульт дистанційного керування входить у комплект не у всіх країнах.

Натискаючи кнопки, спрямовуйте пульт дистанційного керування на сенсор дистанційного керування на телевізорі.

(Залежно від моделі)

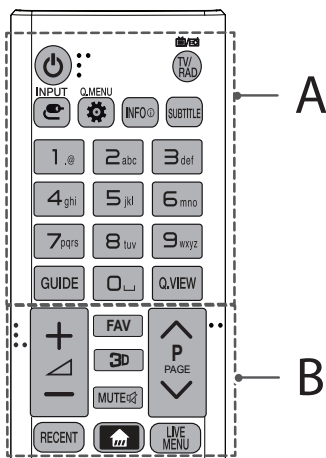

## A

**⏻ (ЖИВЛЕННЯ)** Увімкнення та вимкнення живлення телевізора.

**INPUT** Зміна джерела вхідного сигналу.

**Q.MENU / ⚙️ (Швидкі налаштування)** Доступ до швидких налаштувань.

**INFO ⓘ** Перегляд інформації поточної програми та екрана.

**SUBTITLE** Виклик вибраних вами субтитрів у цифровому режимі.

**TV/RAD** Вибір каналу радіо-, телемовлення або цифрового мовлення.

**Кнопки з цифрами** Введення цифр.

**GUIDE** Виклик довідника програм.

**⏏️ (Пробіл)** Введення пробілу в тексті на екрані.

**Q.VIEW** Повернення до попереднього каналу.

## B

**+ / -** Регулювання рівня гучності.

**FAV** Доступ до списку вибраних каналів.

**3D** Перегляд 3D-відео.

**MUTE** Вимкнення звуку.

**^ P v** Перегляд збережених програм або каналів.

**^ PAGE v** Перехід до попереднього чи наступного екрана.

**RECENT** Відображення історії попередніх сеансів.

**🏠 (Home)** Доступ до меню Головне меню.

**LIVE MENU** Відображення списків рекомендованого, програм, пошуку та записаного. (Залежно від моделі)

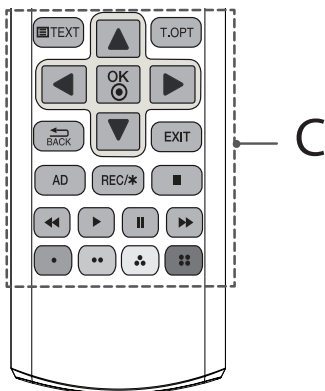

## C

**Кнопки режиму телетексту (TEXT / T.OPT)** Ці кнопки використовуються для управління телетекстом.

**Навігаційні кнопки (вгору/донизу/ліворуч/праворуч)** Переміщення пунктами меню та параметрами.

**OK** Вибір пункту чи параметра меню та підтвердження вибору.

**↶ BACK** Повернення до попереднього рівня.

**EXIT** Вихід з екранного меню та повернення до режиму перегляду телепрограм.

**AD** Натиснення кнопки AD вмикає функцію звукового опису.

**REC/\*** Початок запису і відображення меню запису. (лише для моделей із підтримкою Time Machine<sup>Ready</sup>) (Залежно від моделі)

**Кнопки керування (■, ▶, ||, ◀, ▶▶)** Управління вмістом "преміум", Time Machine<sup>Ready</sup>, меню "SmartShare" і пристроями, сумісними з технологією SIMPLINK (USB, SIMPLINK або Time Machine<sup>Ready</sup>).

**Кольорові кнопки** Доступ до певних функцій у деяких меню. (●: червона, ●: зелена, ●: жовта, ●: синя)

(Залежно від моделі)

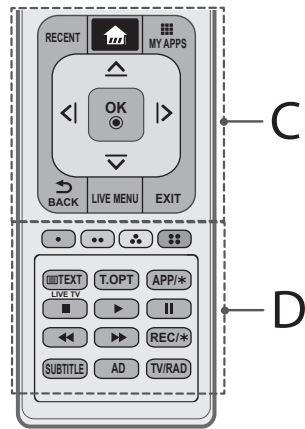
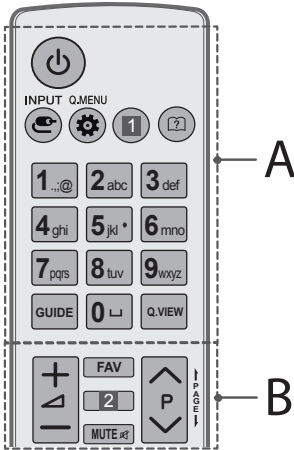

### A

- (ЖИВЛЕННЯ)** Увімкнення та вимкнення живлення телевізора.
- INPUT** Зміна джерела віддіного сигналу.
- Q. MENU** / **(Швидкі налаштування)** Доступ до швидких налаштувань.
- INFO** Перегляд інформації поточної програми та екрана. (Залежно від моделі)
- RATIO** Зміна формату зображення на екрані. (Залежно від моделі)
- (Посібник користувача)** Відображення посібника користувача.
- Кнопки з цифрами** Введення цифр.
- (Пробіл)** Введення пробілу в текст на екрані.
- GUIDE** Виклик довідника програм.
- Q.VIEW** Повернення до попереднього каналу.

### B

- Регулювання рівня гучності.
- FAV** Доступ до списку вибраних каналів.
- 3D** Перегляд 3D-відео. (Залежно від моделі)
- INFO** Перегляд інформації поточної програми та екрана. (Залежно від моделі)
- MUTE** Вимкнення звуку.
- Перегляд збережених програм або каналів.
- PAGE** Перехід до попереднього чи наступного екрана.

### C

- RECENT** Відображення історії попередніх сеансів.
- (Home)** Доступ до меню Головне меню.
- MY APPS** Відображення списку програм.
- Навігаційні кнопки (вгору/донизу/ліворуч/праворуч)** Переміщення пунктами меню та параметрами.
- OK** Вибір пункту чи параметра меню та підтвердження вибору.
- BACK** Повернення до попереднього рівня.
- LIVE MENU** Відображення списків рекомендованого, програм, пошуку та записаного. (Залежно від моделі)
- EXIT** Вихід з екранного меню та повернення до режиму перегляду телепрограм.

### D

- Кольорові кнопки** Доступ до певних функцій у деяких меню. (: червона, : зелена, : жовта, : синя)
- Кнопки режиму телетексту** ( **TEXT** / **T.OPT**) Ці кнопки використовуються для управління телетекстом.
- APP/\*** Виклик меню служби MHP. (Залежно від моделі)
- LIVE TV** Повернення до прямого телемовлення.
- Кнопки керування** ( **◀**, **▶**, **||**, **⏮**, **⏭**) Управління вмістом "преміум", Time Machine<sup>Ready</sup>, меню "SmartShare" і пристроями, сумісними з технологією SIMPLINK (USB, SIMPLINK або Time Machine<sup>Ready</sup>).
- REC/\*** Початок запису і відображення меню запису.(лише для моделей із підтримкою Time Machine<sup>Ready</sup>) (Залежно від моделі)
- SUBTITLE** Виклик вибраних вами субтитрів у цифровому режимі.
- AD** Натиснення кнопки AD вмикає функцію звукового опису.
- TV/RAD** Вибір каналу радіо-, телемовлення або цифрового мовлення.

# Функції кнопок на пульті дистанційного керування Magic motion

(залежно від моделі)

Якщо з'являється повідомлення "Низький заряд батареї пульта Magic Remote. Замініть батарею.", замініть батарею.

Для заміни батарей відкрийте кришку відсіку для батарей, замініть батареї (1,5 В, АА), вставляючи їх із урахуванням полярності (позначки ⊕ та ⊖ всередині відсіку) і закрийте кришку відсіку. Натискаючи кнопки, спрямуйте пульт дистанційного керування на сенсор дистанційного керування на телевізорі.

Щоб виїняти батареї, виконайте ті самі дії у зворотному порядку.

## ⚠ УВАГА

- Не використовуйте одночасно старі та нові батареї, інакше можна пошкодити пульт дистанційного керування.

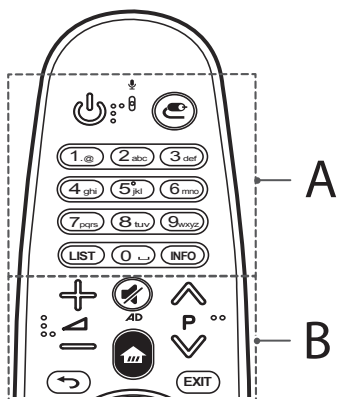

## A

**⏻ (ЖИВЛЕННЯ)** Увімкнення та вимкнення живлення телевізора.

**📶 (ВХІД)** Зміна джерела вхідного сигналу.

\* Якщо натиснути і утримувати кнопку вибору **📶** сигналу, відобразяться усі списки зовнішніх джерел вхідного сигналу.

**Кнопки з цифрами** Введення цифр.

**LIST** Доступ до збережених каналів або списку програм.

**⏏ (Пробіл)** Введення пробілу в тексті на екрані.

**INFO** Перегляд інформації поточної програми та екрана.

## B

**🔊** Регулювання рівня гучності.

**📺 P** Перегляд збережених каналів або програм.

**🔊 (ВИМКНЕННЯ ЗВУКУ)** Вимкнення звуку.

\* Якщо натиснути і утримувати кнопку **🔊 AD**, увімкнеться функція аудіокоментаря. (залежно від моделі)

**🏠 (Home)** Виклик головного меню.

**⏪ (НАЗАД)** Повернення до попереднього екрана.

**EXIT** Видалення екранних меню і повернення до останнього перегляду.

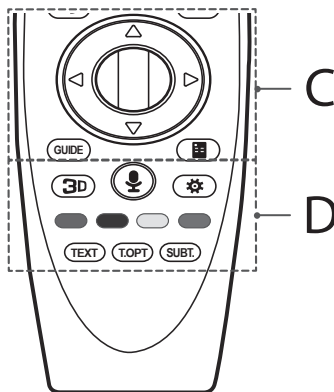

## C

**⏻ (Коліщатко (OK))** Щоб вибрати потрібне меню, натисніть на центр диска навігації. За допомогою коліщатка можна перемикати телепередачі.

**⬆ ⬇ ⬅ ⬆ (вгору/вниз/вліво/вправо)** Для прокручування меню натискайте кнопки вгору, вниз, вліво або вправо. Якщо під час використання вказівника натиснути кнопки **⬆ ⬇ ⬅ ⬆** вказівник зникне з екрана, і пульт дистанційного керування Magic працюватиме, як звичайний пульт дистанційного керування. Щоб знову відобразити вказівник на екрані, струсніть пультом дистанційного керування Magic вліво-вправо.

**GUIDE** Відображення довідника каналів або програм.

**📺 (Екранний пульт ДК)** Відображення екранного пульта ДК.

\* Доступ до універсального меню керування у деяких регіонах. (залежно від моделі)

## D

**3D** Перегляд 3D-відео. (лише моделі з підтримкою режиму 3D)

**🎤 (розпізнавання голосу)** (залежно від моделі)

Для користування функцією розпізнавання голосу потрібне підключення мережі.

1 Натисніть кнопку розпізнавання голосу.

2 Коли зліва на екрані телевізора з'явиться вікно індикації голосу, скажіть, що ви хочете.

- Тримайте пульт дистанційного керування Magic на відстані не більше 10 см від обличчя.
- Якщо говорити надто швидко або надто повільно, розпізнавання голосу може бути неможливе.
- Успішність розпізнавання може залежати від особливостей конкретного користувача (голосу, вимови, інтонації чи швидкості мови) та оточення (сторонніх шумів та гучності звуку телевізора).

**⚙️ (Швидкі налаштування)** Доступ до швидких налаштувань.

\* Якщо натиснути і утримувати кнопку **⚙️** відобразиться меню **Додаткові налаштувки**.

**Кольорові кнопки** Доступ до певних функцій у деяких меню.  
(🔴: червона, 🟢: зелена, 🟡: жовта, 🔵: синя)

**Кнопки режиму телетексту (TEXT, T.OPP)** Ці кнопки

використовуються для управління телетекстом.

**SUBT.** Вивикл вибраних вами субтитрів у цифровому режимі.

## Реєстрація пульта дистанційного керування Magic motion

### Реєстрація пульта дистанційного керування Magic

Щоб користуватися пультом дистанційного керування Magic, спочатку з'єднайте його в пару з телевізором.

1 Вставте батареї у пульт дистанційного керування Magic та ввімкніть телевізор.

2 Спрямуйте пульт дистанційного керування Magic на телевізор і натисніть на ньому **⏪ Коліщатко (OK)**.

\* Якщо телевізору не вдасться зареєструвати пульт дистанційного керування Magic, повторіть спробу після вимкнення та увімкнення телевізора.

### Скасування реєстрації пульта дистанційного керування Magic

Щоб скасувати з'єднання пульта дистанційного керування Magic із телевізором, одночасно натисніть та утримуйте кнопки **⏪ (НАЗАД)** та **🏠 (Home)** протягом п'яти секунд.

\* Якщо натиснути й утримувати кнопку **EXIT**, дію буде скасовано, і пульт дистанційного керування Magic буде одразу перереєстровано.

## Використання пульта дистанційного керування Magic Motion



- Для появи вказівника на екрані легенько струсіть пультом дистанційного керування Magic вправо-вліво або натисніть кнопки **🏠 (Home)**, **⏪ (ВХІД)**, **3D**. (У деяких моделях телевізора вказівник з'являтиметься після повертання кнопки **⏪ Коліщатко (OK)**).
- Якщо вказівник не використовується протягом певного часу або пульт дистанційного керування Magic поклали на рівну поверхню, вказівник зникне з екрана.
- Якщо вказівник відповідає незлагоджено, його можна переналаштувати, навівши на край екрана.
- У зв'язку з наявністю додаткових функцій батареї пульта дистанційного керування Magic розряджаються швидше, ніж батареї звичайного пульта.

## Застереження під час використання пульта дистанційного керування Magic Motion

- Використовуйте пульт дистанційного керування у межах вказаного діапазону (10 м). У разі використання пристрою за межами зони покриття чи наявності перешкод у зоні покриття може перериватися зв'язок.
- Зв'язок може перериватися залежно від наявності інших пристроїв.  
Такі пристрої, як мікрохвильова піч і бездротова локальна мережа, працюють у тому самому частотному діапазоні (2,4 ГГц), що й пульт дистанційного керування Magic. Це може спричинити втрату зв'язку.
- Пульт дистанційного керування Magic може не працювати належним чином, якщо в межах 1 метра від телевізора розташовано бездротовий маршрутизатор (точку доступу). Бездротовий маршрутизатор має знаходитися на відстані більше 1 м від телевізора.
- Не розбирайте та не нагрівайте батареї.
- Не кидайте батареї. Не допускайте сильних ударів по батареях.
- Неправильне встановлення батарей може спричинити вибух.



# Ліцензії

Набір ліцензій може бути різним залежно від моделі. Детальнішу інформацію про ліцензії дивіться на веб-сайті [www.lg.com](http://www.lg.com).



## Повідомлення щодо програмного забезпечення з відкритим кодом

Щоб отримати вихідний код за ліцензією GPL, LGPL, MPL чи іншими відповідними ліцензіями, який міститься у цьому виробі, відвідайте сторінку <http://opensource.lge.com>.

На додаток до вихідного коду можна завантажити усі умови відповідних ліцензій, відмови від відповідальності і повідомлення про авторські права.

Компанія LG Electronics надасть також відкритий вихідний код на компакт-диску за оплату вартості виконання такого розповсюдження (наприклад, вартості носія, пересилання і транспортування) після надсилання відповідного запиту на електронну адресу [opensource@lge.com](mailto:opensource@lge.com). Ця пропозиція дійсна впродовж трьох (3) років з моменту придбання продукту.

# Усунення несправностей

Проблема	Рішення
Неможливо керувати телевізором за допомогою пульта дистанційного керування.	<ul style="list-style-type: none"> <li>* Переконайтеся у відсутності перешкод між ТБ і пультом дистанційного керування.</li> <li>* Переконайтеся, що батареї заряджені і правильно встановлені (⊕ до ⊕, ⊖ до ⊖).</li> <li>При необхідності замініть батареї.</li> </ul>
ТБ не вмикається: відсутні зображення та звук.	<ul style="list-style-type: none"> <li>* Переконайтеся, що розетка працює та напруга в мережі присутня, підключивши до неї інші електроприлади.</li> <li>* Переконайтеся, що шнур живлення надійно підключений до розетки і до ТБ.</li> <li>* Переконайтеся, що ТБ включений (включіть ТБ кнопкою розташованою на панелі).</li> </ul>
Телевізор раптово вимикається.	<ul style="list-style-type: none"> <li>* Перевірте надійність підключення до електромережі (місце: розетка / ТБ). Можливо, стався збій в мережі електроживлення, поганий контакт в розетці.</li> <li>* Якщо на ТБ не подавалися сигнали управління з ПДУ на протязі двох годин, ТБ відключається за таймером для заощадження енергії.</li> <li>* Перевірте чи активовано функцію Час вимк. у налаштуваннях Таймер сну.</li> <li>Див "Таймер сну".</li> <li>* Якщо відсутній вхідний сигнал протягом 15 хвилин, телевізор вимкнеться автоматично.</li> </ul>
При підключенні до комп'ютера (RGB / HDMI), відображається повідомлення "Немає сигналу" або "Невірний формат".	<ul style="list-style-type: none"> <li>* Переконайтеся, що обрано правильне джерело вхідного сигналу - меню <b>ВХІД</b> (Кнопка <b>INPUT</b>).</li> <li>* Переконайтеся, що ТБ підтримує роздільну здатність і частоту кадрів відеокарти. Якщо встановлена частота що не підтримується або роздільна здатність в налаштуваннях відеокарти - встановіть рекомендовані параметри.</li> <li>* Вимкніть / ввімкніть ТБ за допомогою пульта ДК.</li> <li>* Перепідключіть кабель RGB / HDMI.</li> <li>* Перезапустіть комп'ютер не вимикаючи ТБ.</li> </ul>
Під час перегляду звук відсутній або спотворений.	<ul style="list-style-type: none"> <li>* Натисніть кнопку на ПДК <b>⏪</b> або <b>⏩</b>.</li> <li>* Переконайтеся, що не включено режим Без звуку.</li> <li>* Переключіть канал. Можливо, проблема пов'язана з каналом. Для аналогових каналів проблема може бути пов'язана з визначенням системи мовлення, змініть в меню <b>КАНАЛИ</b> → <b>Ручна настройка</b> → <b>Система</b>.</li> <li>* Якщо звук відсутній / спотворений на певних ТВ каналах, змініть звукову доріжку або переключіть моно / стерео через меню швидкого доступу (<b>Q.Menu</b>).</li> <li>* Переконайтеся, що аудіокабелі підключені правильно і не пошкоджені.</li> <li>* При відтворенні відеоконтенту з USB носія, формат звукової доріжки може не підтримуватися.</li> <li>* Перевірте вихідні налаштування звуку в меню <b>ЗВУК</b>, опція <b>Аудіовихід</b>.</li> </ul>
Відображається чорно-біле зображення або низька якість передачі кольору. Живлення включено, але відображається дуже темне зображення.	<ul style="list-style-type: none"> <li>* Відрегулюйте <b>Кольоровість</b>, <b>Відтінки</b> і <b>температуру кольору</b> в меню <b>ЕКРАН</b>.</li> <li>* Проведіть <b>Скидання налаштувань екрану</b> в меню <b>ЕКРАН</b>.</li> <li>* Скиньте на <b>Заводські настройки</b> в меню <b>УСТАНОВКИ</b>. (Всі призначені для користувача настройки і канали будуть видалені).</li> <li>* Перевірте функцію <b>Економія енергії (Есо)</b> в меню <b>ЕКРАН</b>. При необхідності вимкніть.</li> <li>* Відрегулюйте <b>Яскравість</b> і <b>Контраст</b> в меню <b>ЕКРАН</b>.</li> <li>* Проведіть <b>Скидання налаштувань екрану</b> в меню <b>ЕКРАН</b>.</li> <li>* Скиньте на <b>Заводські настройки</b> в меню <b>УСТАНОВКИ</b>. (Всі призначені для користувача настройки і канали будуть видалені).</li> </ul>
На екрані відображається напис «Немає сигналу».	<ul style="list-style-type: none"> <li>* Перевірте правильність вибору вхідного сигналу в меню <b>ВХІД</b> (Кнопка <b>INPUT</b>).</li> <li>* Переконайтеся, що зовнішній пристрій надійно підключено за допомогою сигнального кабелю, ввімкнений та коректно працюючий.</li> <li>* Замініть сигнальний кабель, можливо проблема з ним.</li> <li>* Зверніться до розділу Підключень інструкції користувача і підключіть зовнішній пристрій.</li> </ul>
Зображення на екрані ТБ з ПК відображається не повністю або зі спотвореннями.	<ul style="list-style-type: none"> <li>* Виконайте автоналаштування або налаштуйте параметри позиції вручну за допомогою опції <b>Екран</b> меню <b>ЕКРАН</b>.</li> <li>* При використанні HDMI кабелю, перейменуйте відповідний вхід в <b>PC (ПК)</b> за допомогою кнопки <b>Input (Входи)</b>.</li> <li>* Переконайтеся, що ТБ підтримує роздільну здатність та частоту кадрів відеокарти. Якщо встановлена невідповідна частота або роздільна здатність в налаштуваннях відеокарти - встановіть рекомендовані параметри.</li> </ul>
Низька якість зображення деяких аналогових каналів. Смуги, лінії, штрихи на зображенні або зображення розміте.	<ul style="list-style-type: none"> <li>* Переключіть канал. Можливо, проблема пов'язана з каналом. Для аналогових каналів проблема може бути пов'язана з визначенням системи мовлення, змініть в меню <b>КАНАЛИ</b> → <b>Ручна настройка</b> → <b>Система</b>.</li> <li>* Сигнал станції занадто слабкий. Направте антену в правильному напрямку.</li> <li>* Переконайтеся у відсутності джерел перешкод, наприклад, інших електричних пристроїв або електроінструментів.</li> <li>* Скиньте на <b>Заводські настройки</b> в меню <b>УСТАНОВКИ</b>. (Всі призначені для користувача настройки і канали будуть видалені).</li> </ul>

Проблема	Рішення
<p>Не налаштує цифрові канали, налаштує не всі канали. При перегляді цифрових каналів зображення в кубиках.</p>	<ul style="list-style-type: none"> <li>* Виберіть правильний режим пошуку: <b>Антенa</b> (якщо у Вас власна антена , спрямована на ТБ вишку) або <b>Кабельне ТБ</b> ( якщо Ваша квартира підключена до антени будинку) і заново зробіть автопошук.</li> <li>* Якщо Вашого кабельного оператора немає в списку при виборі Кабельне ТБ - виберіть опцію <b>Інші Оператори</b> → тип пошуку <b>Швидкий</b> → Введіть початкову частоту ( 46000 ) або виберіть ПОВНИЙ пошук (займає додатковий час).</li> <li>* Перевірте правильність напрямку власної антени, цілісність кабелю, роз'ємів, надійність підключення.</li> <li>* Скин'йте на <b>Заводські настройки</b> в меню <b>УСТАНОВКИ</b> (Всі призначені для користувача настройки і канали будуть видалені).</li> <li>* Оновлення програмне забезпечення (ПЗ). ПО відповідно до моделі ТВ та інструкцію по оновленню можна знайти на офіційному сайті <a href="http://www.lg.com">www.lg.com</a>.</li> <li>* Зверніться до кабельного оператора для перевірки сигналу.</li> </ul>
<p>Проблема відтворення та передачі сигналів, що не описана. Не працює якась функція закладена в ТБ.</p>	<ul style="list-style-type: none"> <li>* Скин'йте на <b>Заводські настройки</b> в меню <b>УСТАНОВКИ</b>. (Всі призначені для користувача настройки і канали будуть видалені).</li> <li>* Оновлення програмне забезпечення (ПЗ). ПЗ відповідно до моделі ТВ та інструкцію по оновленню можна знайти на офіційному сайті <a href="http://www.lg.com">www.lg.com</a>.</li> </ul>

Якщо у вас виникла якась проблема з роботою ТВ і ви не знайшли її у списку або рішення вам не підходить, Ви завжди можете скористатися безкоштовною інформаційною службою (див. останню сторінку інструкції).  
Дзвінок безкоштовний.

# Технічні характеристики

Бездротовий модуль : технічні характеристики

- У різних країнах використовуються різні діапазони каналів. Користувач не може змінювати чи регулювати робочу частоту. Цей пристрій налаштовано відповідно до таблиці регіональних частот.
- Цей пристрій слід встановлювати і використовувати на відстані понад 20 см від тіла. Ця фраза є загальним положенням, яке слід враховувати в контексті середовища користувача.

# CE 01970

(Тільки UF69\*\*, UF77\*\*, UF80\*\*, UF85\*\*, UF86\*\*, UG87\*\*)

Бездротовий модуль (LGSBW41): технічні характеристики			
бездротового мережевого зв'язку		Bluetooth	
Стандарт	IEEE 802.11a/b/g/n	Стандарт	Bluetooth 4.0
Частотний діапазон	2400 - 2483,5 МГц 5150 - 5250 МГц 5725 - 5850 МГц (Не для ЄС)	Частотний діапазон	2400 ~ 2483,5 МГц
Вихідна потужність (макс.)	802.11a: 13 дБм 802.11b: 15 дБм 802.11g: 14 дБм 802.11n - 2,4 ГГц: 16 дБм 802.11n - 5 ГГц: 16 дБм	Вихідна потужність (макс.)	10 дБм або менше

(Тільки UF95\*\*)

Бездротовий модуль (LGSBW51): технічні характеристики			
бездротового мережевого зв'язку		Bluetooth	
Стандарт	IEEE 802.11a/b/g/n/ac	Стандарт	Bluetooth 4.0
Частотний діапазон	2400 - 2483,5 МГц 5150 - 5250 МГц 5725 - 5850 МГц (Не для ЄС)	Частотний діапазон	2400 ~ 2483,5 МГц
Вихідна потужність (макс.)	802.11a: 14,5 дБм 802.11b: 14 дБм 802.11g: 13 дБм 802.11n - 2,4 ГГц: 14 дБм 802.11n - 5 ГГц: 15,5 дБм 802.11ac - 5 ГГц: 16 дБм	Вихідна потужність (макс.)	10 дБм або менше

\* Стандарт IEEE802.11ac підтримується не у всіх країнах.

Розмір модуля СІ (Ш x В x Г)		100,0 мм x 55,0 мм x 5,0 мм
Умови зовнішнього середовища	Робоча температура	0 °С до 40 °С
	Робоча вологість	Менше 80 %
	Температура зберігання	-20 °С до 60 °С
	Вологість під час зберігання	Менше 85 %

	Цифрове ТБ	Аналогове ТБ
Телевізійна система	DVB-T/T2* DVB-C DVB-S*/S2*	PAL/SECAM B/G/I/D/K, SECAM L/L'
Діапазон каналів	VHF, UHF, C-Band*, Ku-Band*	VHF: E2 до E12 UHF: E21 до E69 CATV: S1 до S20 HYPER: S21 до S47* *(залежно від моделі)
Максимальна кількість програм, які можна зберегти	6000	1500
Опір зовнішньої антени	75 Ω	

\* Лише для моделей із підтримкою стандарту DVB-T2/C/S/2.



ПОСІБНИК КОРИСТУВАЧА

# НАЛАШТУВАННЯ ЗОВНІШНЬОГО ПРИСТРОЮ КЕРУВАННЯ

Уважно ознайомтеся з цим посібником, перш ніж почнете користуватися пристроєм, та збережіть його для довідки в майбутньому.

# КОДИ КНОПОК

- Ця функція доступна лише в окремих моделях.

Код (шістнадцятковий)	Функція	Примітка	Код (шістнадцятковий)	Функція	Примітка
00	CH +, PR +	Кнопка на пульті ДК	53	List (Список)	Кнопка на пульті ДК
01	CH -, PR -	Кнопка на пульті ДК	5B	Вийти	Кнопка на пульті ДК
02	Гучність +	Кнопка на пульті ДК	60	PIP(AD)	Кнопка на пульті ДК
03	Гучність -	Кнопка на пульті ДК	61	Синя кнопка	Кнопка на пульті ДК
06	> (Кнопка зі стрілкою / Права кнопка)	Кнопка на пульті ДК	63	Жовта кнопка	Кнопка на пульті ДК
07	< (Кнопка зі стрілкою / Ліва кнопка)	Кнопка на пульті ДК	71	Зелена кнопка	Кнопка на пульті ДК
08	Живлення	Кнопка на пульті ДК	72	Червона кнопка	Кнопка на пульті ДК
09	Без звуку	Кнопка на пульті ДК	79	Формат екрану	Кнопка на пульті ДК
0B	Вхід	Кнопка на пульті ДК	91	AD (Опис аудіо)	Кнопка на пульті ДК
0E	SLEEP (таймер вимкнення)	Кнопка на пульті ДК	7A	Посібник користувача	Кнопка на пульті ДК
0F	TV, TV/RAD	Кнопка на пульті ДК	7C	Smart / Home (Інтелектуальний режим / Головна)	Кнопка на пульті ДК
10 - 19	Кнопки з цифрами від 0 до 9	Кнопка на пульті ДК	7E	SIMPLINK	Кнопка на пульті ДК
1A	Q.View / Flashback (Швидкий перегляд / Ретроспектива)	Кнопка на пульті ДК	8E	▶▶ (Прокручування вперед)	Кнопка на пульті ДК
1E	FAV (Вибраний канал)	Кнопка на пульті ДК	8F	◀◀ (Прокручування назад)	Кнопка на пульті ДК
20	Text (Телетекст)	Кнопка на пульті ДК	AA	ВІДОМОСТІ	Кнопка на пульті ДК
21	T. Opt (Параметр телетексту)	Кнопка на пульті ДК	AB	Program Guide (Довідник програм)	Кнопка на пульті ДК
28	Return (BACK) (Повернутися (НАЗАД))	Кнопка на пульті ДК	B0	▶ Відтворення	Кнопка на пульті ДК
30	Режим AV (аудіо/відео)	Кнопка на пульті ДК	B1	■ (Зупинити / Список файлів)	Кнопка на пульті ДК
39	Caption/Subtitle (Субтитри)	Кнопка на пульті ДК	BA	(Утримання кадру/Повільне відтворення/Пауза)	Кнопка на пульті ДК
40	Λ (Кнопка зі стрілкою / Курсор вгору)	Кнопка на пульті ДК	BB	ФУТБОЛ	Кнопка на пульті ДК
41	V (Кнопка зі стрілкою / Курсор вниз)	Кнопка на пульті ДК	BD	● (REC)	Кнопка на пульті ДК
42	Мої програми	Кнопка на пульті ДК	DC	3D	Кнопка на пульті ДК
43	Меню / Налаштування	Кнопка на пульті ДК	99	Автоконфігурація	Кнопка на пульті ДК
44	OK / Enter	Кнопка на пульті ДК	9F	App / *(Прогр. / *)	Кнопка на пульті ДК
45	Меню швидкого доступу	Кнопка на пульті ДК			Кнопка на пульті ДК
4C	List (Список), - (тільки ATSC)	Кнопка на пульті ДК			

- \* Код кнопки 4C (0x4C) передбачено на моделях ATSC/ISDB, в яких використовується основний і вторинний номер каналу.  
(Для моделей, що продаються у Південній Кореї, Японії, Північній і Латинській Америці, окрім Колумбії)

# НАЛАШТУВАННЯ ЗОВНІШНЬОГО ПРИСТРОЮ КЕРУВАННЯ

- Зображення може дещо відрізнятися від реального вигляду вашого телевізора.

З'єднайте перетворювач "USB-послідовний порт"/вхідний роз'єм RS-232C із зовнішнім пристроєм керування (наприклад, комп'ютером або системою управління аудіовідеосигналами), щоб керувати функціями пристрою ззовні.

Примітка : Тип роз'єму для керування на телевізорі може відрізнятися залежно від серії моделі.

- \* Слід пам'ятати, що не всі моделі підтримують такий спосіб з'єднання.
- \* Кабель не входить у комплект.

## Перетворювач "USB-послідовний порт"

Тип USB

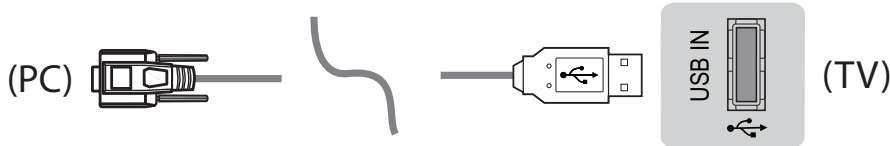

- Телевізор LG підтримує перетворювач "USB-послідовний порт" на основі мікросхеми PL2303 (ідентифікатор продавця: 0x0557, ідентифікатор виробу: 0x2008), який не виготовляється і не надається компанією LG.
- Його можна придбати в комп'ютерному магазині, де продаються аксесуари для спеціалістів з IT-підтримки.

## RS232C із кабелем RS-232C

Тип DE9 (9-контактний D-Sub)

- Слід придбати кабель RS-232C (DE9, 9-контактний D-Sub, типу гніздо-гніздо) до RS-232C для з'єднання між ПК та телевізором, про що згадується в посібнику.



Інтерфейс з'єднання на телевізорі може відрізнятися.

Тип телефонного роз'єму

- Необхідно придбати кабель з телефонним роз'ємом та інтерфейсом RS-232 (який вказано в посібнику) для з'єднання комп'ютера та телевізора.
- \* Для інших моделей використовуйте для з'єднання роз'єм USB.
- \* Інтерфейс з'єднання на телевізорі може відрізнятись.

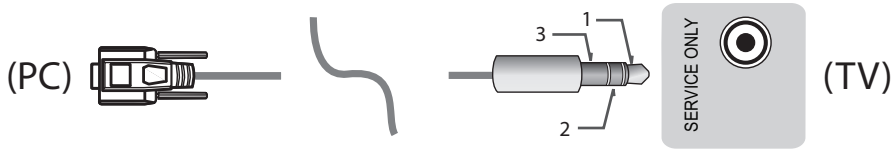

- або

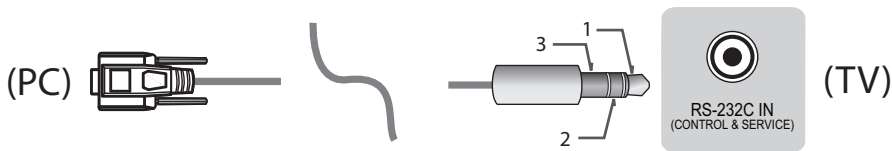

### Комп'ютер споживача

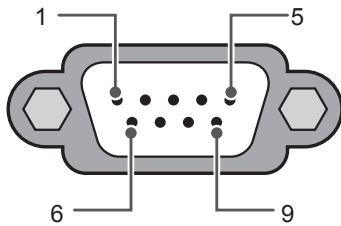

RS-232C  
(послідовний інтерфейс)

### Конфігурації RS-232C

3-контактне з'єднання (спеціальне)

	PC (ПК)	TV (ТВ)	
RXD	2	2	TXD
TXD	3	1	RXD
GND	5	3	GND
<b>АБО</b>			
RXD	3	2	TXD
TXD	2	1	RXD
GND	5	3	GND
	<b>D-Sub 9</b>	<b>Телефон</b>	

#### Set ID

Інформацію щодо ідентифікаційного номера пристрою дивіться у "Таблиці відповідності даних" на с. 6

1. Щоб перейти до головних меню, натисніть кнопку **НАЛАШТУВАННЯ**.
2. За допомогою навігаційних кнопок перейдіть до пункту (\*Загальні → **Відомості про телевізор або ПАРАМЕТРИ**) та натисніть кнопку **ОК**.
3. За допомогою навігаційних кнопок перейдіть до пункту **Встановити ID** і натисніть кнопку **ОК**.
4. Прокрутіть ліворуч або праворуч, щоб вибрати ідентифікаційний номер пристрою, після чого натисніть **ЗАКРИТИ**. Діапазон налаштування: від 1 до 99.
5. Завершивши, натисніть кнопку **ВИХІД**.  
\* (Залежно від моделі)



## Параметри обміну даними

- Швидкість передачі даних: 9600 біт/сек (UART)
- Довжина пакета даних: 8 біт
- Парність: ні
- Стоповий біт: 1 біт
- Код зв'язку: код ASCII
- Використовуйте зворотний кабель.

## Довідковий перелік команд

(Залежно від моделі)

	COMM AND1	COMM AND2	DATA (у шістнадцятковій системі)		COMM AND1	COMM AND2	DATA (у шістнадцятковій системі)
01. Power* (Живлення)	k	a	00 - 01	15. Баланс	k	t	00 - 64
02. Формат екрану	k	c	(нас.7)	16. Color (Colour) Temperature (Температура кольору)	x	u	00 - 64
03. Screen Mute (Вимкнення зображення на екрані)	k	d	(нас.7)	17. ISM Method (Метод ISM) (тільки плазмові телевізори)	j	p	(нас.8)
04. Volume Mute (Вимкнення звуку)	k	e	00 - 01	18. Еквалайзер	j	v	(нас.8)
05. Volume Control (Регулювання гучності)	k	f	00 - 64	19. Енергозбереження	j	q	00 - 05
06. Контрастність	k	g	00 - 64	20. Tune Command (Команда настройки каналів)	m	a	(нас.9)
07. Яскравість	k	h	00 - 64	21. Канал (Програма) Add/Del(Skip) (Додати/Видалити (Пропустити))	m	b	00 - 01
08. Колір	k	i	00 - 64	22. Key (Кнопка)	m	c	КОДИ кнопок
09. Відтінок	k	j	00 - 64	23. Керування задньою підсвіткою, керування підсвіткою панелі	m	g	00 - 64
10. Чіткість	k	k	00 - 32	24. Input select (Main) (Вибір вхідного сигналу - основного)	x	b	(нас.11)
11. OSD Select (Вибір екранного меню)	k	l	00 - 01	25. 3D (тільки 3D-моделі)	x	t	(нас.11)
12. Режим блокування пульта дистанційного керування	k	m	00 - 01	26. Extended 3D (Розширений 3D) (тільки 3D-моделі)	x	v	(нас.11)
13. Treble (Високі частоти)	k	r	00 - 64	27. Автоконфігурація	j	u	(нас.12)
14. Bass (Низькі частоти)	k	s	00 - 64				

\* Примітка: Під час відтворення або запису мультимедійних файлів усі команди, окрім "живлення" (ка) та "кнопки" (мс), заблоковані та ігноруються.

За допомогою кабеля RS232C телевізор може надсилати команди "ка command" у стані з увімкненим і вимкненим живленням. Проте, якщо використовується кабель USB-последовного зв'язку, команда працюватиме лише, якщо телевізор увімкнено.

## Протокол передавання / отримання

### Передавання

[Command1][Command2][ ][Set ID][ ][Data][Cr]

[Command 1] : перша команда керування телевізором. (j, k, m or x)

[Command 2] : друга команда керування телевізором.

[Set ID] : можна налаштувати [Set ID], щоб вибрати потрібний ідентифікаційний номер монітора в меню параметрів. Діапазон налаштування для ТВ: від 1 до 99. Якщо як значення [Ід. пристрою] вибрано "0", тоді можна буде контролювати кожен підключений пристрій.  
\* [Ід. пристрою] відображається як десяткове число (від 1 до 99) у меню і як число у шістнадцятковому форматі (від 0x00 до 0x63) у протоколі передачі/отримання.

[DATA] : передавання даних команди (шістнадцяткова система). Для зчитування стану команди передається значення "FF".

[Cr] : повернення каретки – код ASCII "0x0D"

[ ] : пробіл – код ASCII "0x20"

### ОК Підтвердження

[Command2][ ][Set ID][ ][OK][Data][x]

\* У разі успішного отримання даних монітор надсилає команду підтвердження, виходячи з наведеного формату. У цей момент, якщо команда передбачає зчитування даних, він вказує дані свого поточного стану. Якщо команда надходить у режимі запису даних, він повертає дані комп'ютера.

### Підтвердження помилки

[Command2][ ][Set ID][ ][NG][Data][x]

\* Пристрій передає команду ACK (підтвердження) на основі цього формату в разі отримання невідповідних даних через недіючі функції або помилки зв'язку.

Data 00: недопустимий код

### Таблиця відповідності даних (шістнадцяткова система → десяткова система)

\* Коли ви вводите [data] у шістнадцятковій системі, див. подану таблицю перетворення.

\* Команда налаштування каналу (ma) використовує двобайтове шістнадцяткове значення ([Data]) для вибору номера каналу.

00 : Крок 0	32 : Крок 50 (Set ID 50)	FE : Крок 254
01 : Крок 1 (Set ID 1)	33 : Крок 51 (Set ID 51)	FF : Крок 255
...	...	...
0A : Крок 10 (Set ID 10)	63 : Крок 99 (Set ID 99)	01 00 : Крок 256
...	...	...
0F : Крок 15 (Set ID 15)	C7 : Крок 199	27 0E : Крок 9998
10 : Крок 16 (Set ID 16)	C8 : Крок 200	27 0F : Крок 9999
...	...	...

\* Команди можуть працювати по-різному залежно від моделі та сигналу.

### 01. Живлення (Command: k a)

- Керування \*увімкненням і вимкненням живлення виробу.

Transmission [k][a][ ][Set ID][ ][Data][Cr]

Data 00 : вимкнути                    01 : \*увімкнути живлення живлення

Ack [a][ ][Set ID][ ][OK/NG][Data][x]

- Відображення стану увімкнення чи \*вимкнення

Transmission [k][a][ ][Set ID][ ][FF][Cr]

Ack [a][ ][Set ID][ ][OK][Data][x]

- \* Подібним чином, якщо інші функції передають дані "FF" на основі цього формату, зворотні дані підтвердження несуть інформацію про стан кожної функції.

### 02. Формат зображення (Command: k c) (розмір основного зображення)

- Регулювання формату зображення. (Формат основного зображення). Формат екрана можна також налаштувати в пункті Формат зображення, перейшовши до меню "Формат екрану" в Q.MENU. або в меню "PICTURE".

Transmission [k][c][ ][Set ID][ ][Data][Cr]

Data 01 : звичайний екран (4:3)	07 : 14:9 (Європа, Колумбія, Середній Схід, Азія окрім Південної Кореї і Японії)
02 : широкий екран (16:9)	08 : * Сканування (Just Scan)
04 : масштаб	09 : Широкий екран (Європа, Колумбія, Середній Схід, Азія окрім Південної Кореї і Японії)
05 : масштаб 2 (Латинська Америка, окрім лише Колумбії)	10 to 1F : Масштаб екрана 1 to 16
06 : встановлено програмою/вихідний	

Ack [c][ ][Set ID][ ][OK/NG][Data][x]

- \* Використовуючи вхідний сигнал з ПК, вибирайте формат екрана 16:9 або 4:3.
- \* У режимі цифрового ТБ/HDMI/компонентного сигналу (високої роздільної здатності) доступна функція "Сканування (Just Scan)".
- \* Робота в широкоформатному режимі може відрізнятися в різних моделях і повністю підтримується для цифрового ТБ та частково для ATV та AV.

### 03. Вимкнення зображення на екрані (Command: k d)

- Увімкнення/вимкнення зображення на екрані.

Transmission [k][d][ ][Set ID][ ][Data][Cr]

Data 00 : функцію вимкнення екрана вимкнено (зображення відтворюється) функцію вимкнення відео вимкнено  
01 : функцію вимкнення зображення на екрані увімкнено (зображення вимкнено)  
10 : функцію вимкнення відео увімкнено

Ack [d][ ][Set ID][ ][OK/NG][Data][x]

- \* Якщо увімкнути лише функцію вимкнення відео, на телевізорі відобразиться екранне меню. Проте якщо увімкнено функцію вимкнення зображення на екрані, екранне меню не відобразиться.

### 04. Вимкнення звуку (Command: k e)

- Керування увімкненням/вимкненням функції вимкнення звуку. Керувати функцією вимкнення звуку можна також за допомогою кнопки "MUTE" на пульті дистанційного керування.

Transmission [k][e][ ][Set ID][ ][Data][Cr]

Data 00 : функцію вимкнення звуку увімкнено (звук вимкнено)  
01 : функцію вимкнення звуку вимкнено (звук увімкнено)

Ack [e][ ][Set ID][ ][OK/NG][Data][x]

### 05. Volume Control (Регулювання гучності) (Command: k f)

- Регулювання гучності. Регулювати гучність можна також за допомогою кнопок регулювання гучності на пульті дистанційного керування.

Transmission [k][f][ ][Set ID][ ][Data][Cr]

Data від : 00 to До : 64

Ack [f][ ][Set ID][ ][OK/NG][Data][x]

### 06. Контрастність (Command: k g)

- Налаштування контрастності екрана. Налаштувати контрастність можна також у меню "PICTURE".

Transmission [k][g][ ][Set ID][ ][Data][Cr]

Data від : 00 to До : 64

Ack [g][ ][Set ID][ ][OK/NG][Data][x]

### 07. Brightness (Яскравість) (Command: k h)

- Налаштування яскравості екрана. Налаштувати яскравість можна також у меню "PICTURE".

Transmission [k][h][ ][Set ID][ ][Data][Cr]

Data від : 00 to До : 64

Ack [h][ ][Set ID][ ][OK/NG][Data][x]

### 08. Колір (Command: k i)

- Налаштування кольору екрана. Налаштувати колір можна також у меню "PICTURE".

Transmission [k][i][ ][Set ID][ ][Data][Cr]

Data від : 00 to До : 64

Ack [i][ ][Set ID][ ][OK/NG][Data][x]

09. Відтінок (Command: k j)

► Налаштування відтінку екрана. Налаштувати відтінок можна також у меню "PICTURE".

Transmission [k][j][ ][Set ID][ ][Data][Cr]

Data – від червоний: 00 до зелений: 64

Ack [j][ ][Set ID][ ][OK/NG][Data][x]

10. ЧІТКІСТЬ (Command: k k)

► Налаштування чіткості екрана. Налаштувати чіткість можна також у меню "PICTURE".

Transmission [k][k][ ][Set ID][ ][Data][Cr]

Data від : 00 to До : 32

Ack [k][ ][Set ID][ ][OK/NG][Data][x]

11. Вибір меню (Command: k l)

► Увімкнення/вимкнення екранних меню в режимі віддаленого управління телевизором.

Transmission [k][l][ ][Set ID][ ][Data][Cr]

Data 00 : вимкнути 01 : увімкнути екранне меню

Ack [l][ ][Set ID][ ][OK/NG][Data][x]

12. Режим блокування пульта дистанційного керування (Command: k m)

► Блокування кнопок пульта дистанційного керування та кнопок на передній панелі телевизора.

Transmission [k][m][ ][Set ID][ ][Data][Cr]

Data 00 : вимкнути 01 : увімкнути блокування блокування

Ack [m][ ][Set ID][ ][OK/NG][Data][x]

\* Якщо ви не користуєтесь пультом дистанційного керування, скористайтеся цим режимом. Після вимкнення та увімкнення живлення (відключення і підключення, через 20–30 секунд) розблоковується зовнішнє блокування керування.

\* У режимі очікування (коли постійний струм вимкнено таймером вимкнення або командою "ка", "мс") та якщо увімкнено функцію блокування кнопок, телевизор не вдається увімкнути за допомогою кнопки живлення на інфрачервоному пульті та локальної кнопки.

13. Високі частоти (Command: k r)

► Налаштування високих частот. Налаштувати високі частоти можна також у меню "Аудіо".

Transmission [k][r][ ][Set ID][ ][Data][Cr]

Data від : 00 до 64

Ack [r][ ][Set ID][ ][OK/NG][Data][x]

\* (Залежно від моделі)

14. Низькі частоти (Command: k s)

► Налаштування низьких частот. Налаштувати низькі частоти можна також у меню "AUDIO".

Transmission [k][s][ ][Set ID][ ][Data][Cr]

Data від : 00 to До : 64

Ack [s][ ][Set ID][ ][OK/NG][Data][x]

\* (Залежно від моделі)

15. Баланс (Command: k t)

► Налаштування балансу. Налаштувати баланс можна також у меню "AUDIO".

Transmission [k][t][ ][Set ID][ ][Data][Cr]

Data від : 00 to До : 64

Ack [t][ ][Set ID][ ][OK/NG][Data][x]

16. Температура кольору (Command: x u)

► Регулювання температури кольору. Налаштувати температуру кольору можна також у меню "PICTURE".

Transmission [x][u][ ][Set ID][ ][Data][Cr]

Data від : 00 to До : 64

Ack [u][ ][Set ID][ ][OK/NG][Data][x]

17. Метод ISM (Command: j p) (тільки для плазмових телевизорів)

► Керування методом ISM. Метод ISM можна налаштувати в меню OPTION.

Transmission [j][p][ ][Set ID][ ][Data][Cr]

Data від : 02: Orbiter

08: Звичайний

20: Colour Wash (Стирання кольору)

Ack [p][ ][Set ID][ ][OK/NG][Data][x]

18. Еквалайзер (Command : j v)

► Настроювання еквалайзера телевизора.

Transmission [j][v][ ][Set ID][ ][Data][Cr]

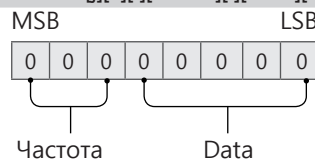

7	6	5	Частота	4	3	2	1	0	Дія
0	0	0	1-й діапазон	0	0	0	0	0	0 (десятковий)
0	0	1	2-й діапазон	0	0	0	0	1	1 (десяткове)
0	1	0	3-й діапазон	...	...	...	...	...	...
0	1	1	4-й діапазон	0	0	0	1	1	19 (десяткове)

1	0	0	5-й діапазон	0	0	1	0	1	20 (десятькове)
---	---	---	--------------	---	---	---	---	---	-----------------

Acknowledgement [v][ ][Set ID][ ][OK/NG][Data][x]

\* Залежно від моделей може наструювати, якщо режим звуку - значення з настройкою еквалайзера.

### 19. Енергозбереження (Command: j q)

► Для зменшення споживання живлення телевізором. Налаштування "Енергозбереження" можна також відрегулювати в меню "PICTURE".

Transmission [j][q][ ][Set ID][ ][Data][Cr]

Data

- 00 : вимкнено
- 01 : Мін.
- 02 : Середній
- 03 : Макс.
- 04 : Автоматично (для РК-телевізорів / телевізорів LED) / Інтелектуальний сенсор (для PDP TV)
- 05 : Вимк. екрану

\* (Залежно від моделі)

Ack [q][ ][Set ID][ ][OK/NG][Data][x]

### 20. Команда настройки каналів (Command: m a)

- \* Ця команда може працювати по-різному залежно від моделі та сигналу.
- Для моделей, що продаються у Європі, на Близькому Сході, в Колумбії, Азії, крім Південної Кореї та Японії
- Виберіть канал для наступного фізичного номера.

Transmission [m][a][ ][Set ID][ ][Data 00][ ][Data 01][ ][Data 02][Cr]

\* Аналогове антена / кабельне

[Data 00][Data 01] дані каналу

Data 00 : дані каналу (старший байт)

Data 01 : дані каналу (молодший байт)

від - 00 00 до 00 C7 (десятькова : 0 ~ 199)

Data 02 : джерело вхідного сигналу (аналоговий)

- 00 : Антена ТБ (ATV)

- 80 : Кабельне ТБ (CATV)

\* Цифровий наземний/кабельний/супутниковий

[Data 00][Data 01]: дані каналу

Data 00 : дані каналу (старший байт)

Data 01 : дані каналу (молодший байт)

від - 00 00 до 27 0F (десятькова: 0 ~ 9999)

Data 02 : Джерело вхідного сигналу (цифровий)

- 10 : Антена ТБ (DTV)

- 20 : Антена радіо (Радіо)

- 40 : Супутникове ТБ (SDTV)

- 50 : Супутникове радіо (S-Radio)

- 90 : Кабельне ТБ (CADTV)

- a0 : Кабельне Радіо (CA-Radio)

\* Приклади команд наструювання:

1. Налаштування наземного аналогового (PAL) каналу 10.

Set ID = All = 00

Data 00 & 01 = дані каналу 10 = 00 0a

Data 02 = аналогове антена ТБ = 00

Результат = **ma 00 00 0a 00**

2. Налаштування наземного цифрового (DVB-T) каналу 01.

Set ID = All = 00

Data 00 & 01 = дані каналу - 1 = 00 01

Data 02 = цифрове антена ТБ = 10

Результат = **ma 00 00 01 10**

3. Налаштування кабельного (DVB-S) каналу 1000.

Set ID = All = 00

Data 00 & 01 = дані каналу - 1000 = 03 E8

Data 02 = цифрове кабельне ТБ = 40

Результат = **ma 00 03 E8 40**

Ack [a][ ][Set ID][ ][OK][Data 00][Data 01]

[Data 02][x][a][ ][Set ID][ ][NG][Data 00][x]

- Для моделей, що продаються у Південній Кореї, Північній/Латинській Америці, крім Колумбії

► Щоб налаштувати канал на такий фізичний/основний/вторинний номер.

Transmission [m][a][ ][0][ ][Data00][ ][Data01]

[ ][Data02][ ][Data03][ ][Data04][ ][Data05][Cr]

Цифрові канали мають фізичний, основний і вторинний номер каналу. Фізичний номер – це фактичний номер цифрового каналу, основний – це номер, до якого слід закріпити канал, а вторинний – це субканал. Оскільки тюнер ATSC автоматично закріплює канал з основного/вторинного номера, фізичний номер не потрібний під час надсилання команди в цифровому режимі.

\* Аналогове антена / кабельне

Data 00 : фізичний номер каналу

- Наземний (ATV): 02-45 (десятькова: 2 - 69)

- Кабельний (CATV) : 01, 0E-7D (десятькова: 1, 14-125)

[Data 01 ~ 04]: основний/вторинний номер каналу

Data 01 та 02: xx (не має значення)

Data 03 та 04: xx (не має значення)

Data 05: джерело вхідного сигналу (аналоговий)

- 00 : Антена ТБ (ATV)

- 01 : Кабельне ТБ (CATV)

\* Цифровий наземний/кабельний

Data 00 : xx (не має значення)

[Data 01][Data 02]: основний номер каналу

Data 01 : дані каналу (старший байт)

Data 02 : дані каналу (молодший байт)

- 00 01 ~ 27 0F (десятькова: 1 ~ 9999)

[Data 03][Data 04]: вторинний номер каналу

Data 03 : дані каналу (старший байт)

Data 04 : дані каналу (молодший байт)

Data 05 : Джерело вхідного сигналу (цифровий)

- 02 : антена ТБ (DTV) – використовувати фізичний номер каналуNumber

- 06 : кабельне ТБ (CADTV) – використовувати фізичний номер каналу

- 22 : антена ТБ (DTV) – не використовувати фізичний номер каналу
- 26 : кабельне ТБ (CADTV) – не використовувати фізичний номер каналу
- 46 : кабельне ТБ (CADTV) – використовувати лише основний номер каналу (канал з однією частиною)

Для основних і вторинних даних каналу доступні два байти, але зазвичай використовується лише молодший байт (старший байт – 0).

\* Приклади команди налаштування:

1. Налаштування аналогового кабельного (NTSC) каналу 35.

Set ID = All = 00  
 Data 00 = дані каналу - 35 = 23  
 Data 01 & 02 = No Major is 00 00  
 Data 03 & 04 = No Minor = 00 00  
 Data 05 = аналогове кабельне ТБ = 01  
 Total = **ma 00 23 00 00 00 01**

2. Налаштування цифрового наземного (ATSC) каналу 30-3.

Set ID = All = 00  
 Data 00 = Don't know Physical = 00  
 Data 01 & 02 = Major is 30 = 00 1E  
 Data 03 & 04 = Minor is 3 = 00 03  
 Data 05 = цифрове антена ТБ = 22  
 Total = **ma 00 00 00 1E 00 03 22**

Ack [a][ ][Set ID][ ][OK][Data 00][Data 01]  
 [Data 02][Data 03][Data 04][Data 05]  
 [x][a][ ][Set ID][ ][NG][Data 00][x]

• Для моделей, що продаються у Японії

- Щоб налаштувати канал на такий фізичний/основний/вторинний номер.

Transmission [m][a][ ][0][ ][Data00][ ][Data01]  
 [ ][Data02][ ][Data03][ ][Data04][ ][Data05][Cr]

\* Цифровий наземний/супутниковий  
 Data 00: xx (Не має значення)

[Data 01][Data 02]: основний номер каналу

Data 01: дані каналу (старший байт)

Data 02: дані каналу (молодший байт)

- 00 01 ~ 27 0F (десятькова: 1 ~ 9999)

[Data 03][Data 04]: вторинний/допоміжний номер каналу(немає значення для супутникового)

Data 03: дані каналу (старший байт)

Data 04: дані каналу (молодший байт)

Data 05 : Джерело вхідного сигналу (цифровий/супутниковий для Японії)

- 02 : Антена ТБ (DTV)
- 07 : BS (супутник трансляції)
- 08 : CS1 (Супутник зв'язку 1)
- 09 : CS2 (Супутник зв'язку 2)

\* Приклади команд настроювання:

- 1 Налаштування цифрового наземного (ISDB-T) каналу 17-1.

Set ID = All = 00  
 Data 00 = Don't know Physical = 00  
 Data 01 & 02 = Major is 17 = 00 11  
 Data 03 & 04 = Minor/Branch is 1 = 00 01

Data 05 = Цифрове антена ТБ = 02

Total = **ma 00 00 00 11 00 01 02**

2. Tune to the BS (ISDB-BS) channel 30.

Set ID = All = 00

Data 00 = Don't know Physical = 00

Data 01 & 02 = Major is 30 = 00 1E

Data 03 & 04 = Не має значення = 00 00

Data 05 = Digital BS TV = 07

Total = **ma 00 00 00 1E 00 00 07**

\* Ця функція відрізняється у різних моделях.

Ack [a][ ][Set ID][ ][OK][Data 00][Data 01]  
 [Data 02][Data 03][Data 04][Data 05]  
 [x][a][ ][Set ID][ ][NG][Data 00][x]

21. Додавання/видалення (пропускання) каналу (програми) (Command: m b)

► Пропускання поточного каналу (програми) наступного разу.

Transmission [m][b][ ][Set ID][ ][Data][Cr]

Data 00 : Del(ATSC,ISDB)/Skip(DVB) 01 : додати (Видалити (ATSC,ISDB)/Пропустити (DVB))

Ack [b][ ][Set ID][ ][OK/NG][Data][x]

\* Налаштування стану збереженого каналу на видалення (ATSC, ISDB)/пропускання (DVB) або додавання.

22. Key Кнопка (Command: m c)

► Надсилання коду кнопки з пульта дистанційного керування.

Transmission [m][c][ ][Set ID][ ][Data][Cr]

Data Код кнопки - нас.2.

Ack [c][ ][Set ID][ ][OK/NG][Data][x]

23. Керування підсвічуванням (Command: m g)

• Для РК-телевізорів/світлодіодних телевізорів  
 ► Керування підсвічуванням.

Transmission [m][g][ ][Set ID][ ][Data][Cr]

Data від : 00 - До : 64

Ack [g][ ][Set ID][ ][OK/NG][Data][x]

Керування підсвічуванням панелі (Command: m g)

• Для телевізорів із плазмовим екраном  
 ► Керування підсвічуванням панелі.

Transmission [m][g][ ][Set ID][ ][Data][Cr]

Data від : 00 - До : 64

Ack [g][ ][Set ID][ ][OK/NG][Data][x]

24. Вибір вхідного сигналу (Command: x b)  
(основний вхідний відеосигнал)

► Вибір джерела вхідного сигналу для основного зображення.

Transmission [x][b][ ][Set ID][ ][Data][Cr]

Data

- 00 : DTV
- 01 : CADTV
- 02 : Цифрове супутникове ТБISDB-BS (Японія)
- 10 : ATV
- 03 : ISDB-CS1 (Японія)
- 04 : ISDB-CS2 (Японія)
- 11 : CATV
- 20 : AV або AV1
- 21 : AV2
- 40 : Component1
- 41 : Component2
- 60 : RGB
- 90 : HDMI1
- 91 : HDMI2
- 92 : HDMI3
- 93 : HDMI4

Ack [b][ ][Set ID][ ][OK/NG][Data][x]

\* Ця функція залежить від моделі та сигналу.

25. 3D (Command: x t) (лише моделі з підтримкою режиму 3D) (Залежно від моделі)

► Зміна режиму 3D на телевізорі.

Transmission [x][t][ ][Set ID][ ][Data 00][ ][Data 01][ ][Data 02][ ][Data 03][Cr]

\* (Залежно від моделі)

Data Структура

- [Data 00] 00 : 3D увімкнено
- 01 : 3D вимкнено
- 02 : 3D у 2D
- 03 : 2D у 3D
- [Data 01] 00 : вгорі та внизу
- 01 : поруч по горизонталі
- 02 : шахова дошка
- 03 : серія кадрів
- 04 : чергування стовпчиків
- 05 : чергування рядків
- [Data 02] 00 : справа наліво
- 01 : зліва направо
- [Data 03] 3D-ефект (глибина 3D): мін.: 00 – макс. : 14 (\*передача шістнадцятковим кодом)

- \* Функції [Data 02] й [Data 03] залежать від моделі пристрою та потужності сигналу..
- \* Якщо значення [Data 00] – 00 (3D увімкнено), то елемент [Data 03] не має значення.
- \* Якщо значення [Data 00] – 01 (3D вимкнено) чи 02 (3D у 2D), то елементи [Data 01], [Data 02] та [Data 03] не мають значення.
- \* Якщо значення [Data 00] – 03 (2D у 3D), то елементи [Data 01] та [Data 02] не мають значення.
- \* Якщо значення [Data 00] – 00 (3D увімк.) або 03 (2D у 3D), то елемент [Data 03] використовується тільки коли "3D-режим" (жанр) встановлено вручну.
- \* Усі опції 3D-шаблонів ([Data 01]) можуть не бути доступними відповідно до сигналу трансляції/ відеосигналу.

[Data 00]	[Data 01]	[Data 02]	[Data 03]
-----------	-----------	-----------	-----------

00	O	O	O
01	X	X	X
02	X	X	X
03	X	O	O

X : не має значення

Ack [t][ ][Set ID][ ][OK][Data00][Data01][Data02][Data03][x]  
[t][ ][Set ID][ ][NG][Data00][x]

26. Extended 3D (Розширений 3D) (Command: x v) (лише моделі з підтримкою режиму 3D) (Залежно від моделі)

► Зміна параметрів 3D-зображення на телевізорі.

Transmission [x][v][ ][Set ID][ ][Data 00][ ][Data 01][Cr]

[Data 00] Параметр 3D

- 00 : Picture Correction (Корекція зображення 3D)
- 01 : Глибина 3D (режим 3D лише ручний)
- 02 : Точка перегляду 3D
- 06 : Кор. кольору 3D-зобр.
- 07 : Масштабування 3D-звуку
- 08 : Звичайний вигл. зобр.
- 09 : Режим 3D (жанр)

[Data 01] Діапазон значень індивідуальний для кожного конкретного параметра 3D-зображення, який визначається змінною [Data 00].

- 1) Коли [Data 00] is 00
  - 00 : справа наліво
  - 01 : зліва направо
- 2) Коли [Data 00] is 01, 02
  - Data від 0 до 14 (\*передача шістнадцятковим кодом)
  - Введені дані (діапазон 0 - 20) автоматично розпізнаються як значення точки перегляду (-10 - +10) (залежно від моделі)
  - \* Ця функція працює лише, якщо режим 3D (Жанр) знаходиться у ручному режимі.
- 3) Коли [Data 00] is 06, 07
  - 00 : вимкнено
  - 01 : увімкнено
- 4) Коли [Data 00] is 08
  - 00 : відновлення 3D-відео з режиму перетворення 3D-відео з 2D у 2D
  - 01 : Зміна 3D-відео у 2D-відео, крім режиму перетворення відео з 2D у 3D
  - \* Якщо умова перетворення не виконується, команда трактується як NG.

5) Коли [Data 00] – 09

- 00 : Standard
- 01 : Sport
- 02 : Cinema
- 03 : Extreme
- 04 : Manual
- 05 : Auto

Ack [v][ ][Set ID][ ][OK][Data00][Data01][x]  
[v][ ][Set ID][ ][NG][Data00][x]

27. Auto Configure (Автоматичне налаштування)

(Command: j u)

(Залежно від моделі)

- ▶ Автоматичне налаштування положення зображення і зменшення його тремтіння. Ця функція працює лише в режимі RGB (ПК).

```
Transmission [j][u][ ][Set ID][ ][Data][Cr]
```

Дані 01: налаштувати

```
Ack [u][ ][Set ID][ ][OK/NG][Data][x]
```



MANUAL DE UTILIZARE

## Siguranță și referințe

LED TV\*

\* Televizorul LG cu LED-uri are ecranul LCD cu lumini de fundal LED.

Citiți acest manual cu atenție înainte de a utiliza monitorul și păstrați-l pentru consultări ulterioare.

Imprimat în Rusia.

Producător: SRL "LG Electronics Rus"

Adresa: 143160, Federația Rusă, regiunea Moscovei, Raionul Ruza, Dorohovskoe, km 86 șoseaua Minsk, №9

[www.lg.com](http://www.lg.com)

# Instrucțiuni de siguranță

Citiți cu atenție aceste măsuri de siguranță înainte de a utiliza produsul.



## ⚠️ AVERTISMENT



Nu amplasați televizorul și telecomanda în următoarele medii:

- Într-un loc expus luminii directe a soarelui
- Într-o zonă cu nivel crescut de umiditate, cum ar fi o cameră de baie
- În apropierea unei surse de căldură, cum ar fi sobe și alte dispozitive care produc căldură
- În apropierea blaturilor de bucătărie sau a umidificatoarelor, unde produsele pot fi expuse rapid la abur sau ulei
- Într-o zonă expusă ploii sau vântului
- În apropierea containerelor de apă, cum ar fi vasele

Nerespectarea acestor indicații poate avea ca urmare izbucnirea unui incendiu, electrocutarea, defectarea produsului sau deformarea acestuia.



Nu amplasați produsul în locuri în care poate fi expus la praf. Aceasta poate cauza pericol de incendiu.

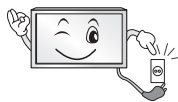

Ștecherul de alimentare permite deconectarea produsului. Ștecherul trebuie să fie întotdeauna ușor accesibil.



Nu atingeți ștecherul cu mâinile ude. În plus, dacă pinul cablului este ud sau acoperit de praf, uscați complet ștecherul sau ștergeți praful. Există riscul de electrocutare din cauza umezelii în exces.



Asigurați-vă că ați conectat cablul de alimentare la o sursă de alimentare cu împământare. (Exceptând dispozitivele care nu sunt împământate.) Există riscul de electrocutare sau de rănire.



Introduceți complet cablul de alimentare. În cazul în care cablul de alimentare nu este introdus complet, există riscul izbucnirii unui incendiu.



Asigurați-vă că nu lăsați cablul de alimentare să intre în contact cu obiecte fierbinți, cum ar fi un corp de încălzire. Aceasta poate cauza pericol de incendiu sau electrocutare.



Nu amplasați obiecte grele sau chiar produsul pe cablurile de alimentare. În caz contrar, este posibil ca acest lucru să cauzeze un incendiu sau electrocutare.



Îndoțiți cablul antenei între interiorul și exteriorul clădirii, pentru a împiedica pătrunderea ploii. Aceasta ar putea cauza pătrunderea apei în produs și electrocutarea.



La montarea televizorului pe perete, asigurați-vă că în urma instalării nu lăsați cablul de alimentare și cel pentru semnal să atârne în spatele televizorului. Aceasta poate cauza un incendiu sau electrocutare.

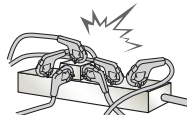

Nu conectați prea multe dispozitive electrice la o singură priză electrică multiplă. În caz contrar, acest lucru poate provoca un incendiu cauzat de supraîncălzire.

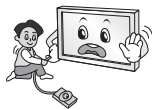

Nu scăpați produsul și aveți grijă ca acesta să nu cadă când conectați dispozitivele externe. În caz contrar, acest lucru poate cauza vătămări corporale sau deteriorarea produsului.



Nu lăsați materialul de ambalare anti-umezeală sau ambalajul de vinilin la îndemâna copiilor. Dacă este înghițit, materialul de protecție împotriva umezelii este nociv. Dacă o persoană înghite material din greșeală, încercați să îi induceți voma și mergeți la cel mai apropiat spital. În plus, ambalajul de vinilin poate cauza sufocare. Nu îl lăsați la îndemâna copiilor.



Nu lăsați copiii să se urce pe sau să se agațe de televizor. În caz contrar, televizorul poate cădea, cauzând vătămări corporale grave.



Aveți grijă cum depozitați la deșeurile bateriile consumate, pentru a feri copiii de pericolul de a le înghiți. În cazul în care un copil înghite o baterie, transportați-l imediat la medic.



Nu introduceți un conductor (cum ar fi bețișoare metalice) în unul din capetele cablului de alimentare atunci când celălalt capăt este conectat la terminalul de intrare din perete. De asemenea, nu atingeți cablul de alimentare imediat după ce l-ați conectat la terminalul de intrare din perete. Există riscul electrocutării. (În funcție de model)



Nu așezați sau depozitați substanțe inflamabile în apropierea produsului. Există riscul de explozie sau de incendiu, ca urmare a manevrării neatențe a substanțelor inflamabile.



Nu scăpați în produs obiecte metalice, cum ar fi monede, ace de păr, bețișoare sau fire de sârmă, și nici produse inflamabile, cum ar fi hârtie sau chibrituri. Copiii trebuie să fie foarte atenți când sunt în apropierea produsului. Există pericol de electrocutare, incendiu sau vătămare corporală. Dacă scăpați un corp străin în produs, deconectați cablul de alimentare și contactați centrul de service.



Nu pulverizați apă pe produs și nu-l curățați cu substanțe inflamabile (diluant sau benzen). Acest lucru poate cauza electrocutarea sau un incendiu.



Nu supuneți produsul la impacturi, nu lăsați alte obiecte să cadă în produs și nu scăpați obiecte pe ecran. Există riscul de rănire sau de deteriorare a produsului.



Nu atingeți niciodată produsul sau antena acestuia în timpul unei furtuni cu descărcări electrice. Există riscul electrocutării.



Nu atingeți niciodată priza de perete dacă există scurgeri de gaz; deschideți fereastra și aerisiți. Aceasta poate cauza un incendiu sau arsuri provocate de scântei.



Nu dezasablați, reparați sau modificați produsul la propria apreciere. Acest lucru poate cauza electrocutarea sau un incendiu. Contactați un centru de service pentru verificare, calibrare sau reparații.



În cazul în care survine oricare dintre următoarele situații, deconectați imediat produsul de la sursa de alimentare și contactați centrul local de service.

- Produsul a fost supus unui impact puternic
- Produsul a fost deteriorat
- În produs au pătruns obiecte străine
- Produsul a emanat fum sau un miros ciudat

Aceasta poate avea ca rezultat un incendiu sau electrocutarea.



Dacă intenționați să nu utilizați produsul pentru un timp îndelungat, deconectați cablul de alimentare de la produs. Praful care se depune poate cauza un incendiu, iar deteriorarea izolației poate cauza scurgeri de electricitate, electrocutare sau incendiu.



Aparatul nu trebuie să fie expus la picurare sau stropire și nu trebuie să amplasați recipiente cu lichid, cum ar fi vase de flori, pe aparat.

Nu montați produsul pe un perete dacă este posibil să fie expus la ulei sau vapori de ulei. Acest lucru poate deteriora produsul și poate cauza căderea acestuia.



Dacă în produs (adaptor c.a., cablu de alimentare, TV) pătrund apă sau alte substanțe, deconectați cablul de alimentare și contactați imediat centrul de service. În caz contrar, este posibil ca acest lucru să aibă drept rezultat un incendiu sau electrocutare.

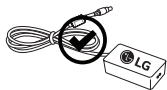

Utilizați doar un adaptor c.a. autorizat și cablul de alimentare aprobat de LG Electronics. Nerespectarea acestor indicații poate avea ca urmare izbucnirea unui incendiu, electrocutarea, defectarea produsului sau deformarea acestuia.



Nu dezasamblați niciodată adaptorul c.a. sau cablul de alimentare. Aceasta poate avea drept rezultat un incendiu sau electrocutarea.

## ⚠ ATENȚIE



Instalați produsul în locuri în care nu există unde radio.



Între antena de exterior și liniile de alimentare trebuie să existe o distanță suficientă, pentru a preveni atingerea antenei de exterior de acestea chiar și în cazul căderii sale. Acest lucru poate cauza electrocutarea.



Nu instalați produsul pe rafturi instabile, pe suprafețe înclinate sau în alte locuri de acest fel. De asemenea, evitați locurile în care există vibrații sau care nu pot asigura susținerea sigură a produsului. În caz contrar, produsul poate cădea sau se poate răsturna, cauzând vătămări corporale sau deteriorarea acestuia.



Dacă instalați televizorul pe un suport, trebuie să luați măsuri de prevenire a răsturnării produsului. În caz contrar, produsul poate cădea, cauzând vătămări corporale.

Dacă doriți să montați produsul pe un perete, atașați interfața de montare VESA standard (componente opționale) la partea din spate a produsului. Când instalați televizorul utilizând consola de montare pe perete (componente opționale), fixați-l cu atenție, pentru a nu-l scăpa.

Utilizați doar atașamentele/accesoriile specificate de producător.



La instalarea antenei, consultați un tehnician de service calificat. Altfel, se poate produce pericol de incendiu sau de electrocutare.

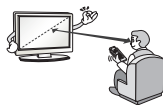

Vă recomandăm să mențineți o distanță de cel puțin 2 - 7 ori mai mare decât diagonala ecranului, în timpul vizionării la televizor. Dacă vă uitați la televizor o perioadă de timp îndelungată, acest lucru vă poate provoca vedere neclară.

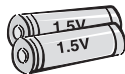

Utilizați numai tipul de baterii specificat. Altfel, telecomanda se poate deteriora.

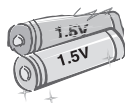

Nu amestecați baterii noi și baterii vechi. Acest lucru poate cauza supraîncălzirea și curgerea bateriilor.

Nu expuneți bateriile la căldură excesivă, de exemplu păstrați-le la distanță de lumina directă a soarelui, șeminee deschise sau radiatoare electrice.

NU amplasați bateriile nereîncărabile în dispozitivul de încărcare.



Asigurați-vă că nu există obiecte între telecomandă și senzorii acesteia.



Semnalul telecomenzii poate fi perturbat de lumina soarelui sau de o altă lumină puternică. În acest caz, creați întuneric în încăpere.

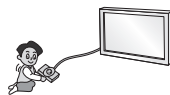

La conectarea unor dispozitive externe, cum ar fi console pentru jocuri video, asigurați-vă că utilizați cabluri de conectare suficient de lungi. În caz contrar, produsul se poate răsturna, cauzând vătămări corporale sau deteriorarea produsului.



Nu porniți/opriți produsul conectând sau deconectând cablul de alimentare la/de la priză de perete. (Nu utilizați cablul de alimentare în locul comutatorului.) Acest lucru poate cauza defecțiuni mecanice sau electrocutare.

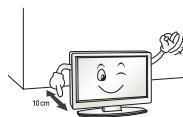

Vă rugăm să respectați instrucțiunile de instalare de mai jos, pentru a împiedica supraîncălzirea produsului.

- Distanța dintre produs și perete trebuie să fie mai mare de 10 cm.
- Nu instalați produsul într-un loc în care nu există ventilație (de ex., pe un raft de bibliotecă sau într-un dulap).
- Nu instalați produsul pe un covor sau pe o pernă.
- Asigurați-vă că fanta de ventilație nu este obturată de o față de masă sau o perdea.

În caz contrar, acest lucru poate avea ca rezultat izbucnirea unui incendiu.



Aveți grijă să nu atingeți orificiile de ventilare în timp ce vizionați la televizor un timp îndelungat deoarece acestea se pot încălzi. Acest lucru nu afectează funcționarea sau performanța produsului.

Verificați periodic cablul aparatului, iar dacă aspectul acestuia indică deteriorări, scoateți-l din priză, întrerupeți utilizarea aparatului și înlocuiți cablul cu unul de schimb de același fel, de la un furnizor autorizat de service.



Nu lăsați praful să se așeze pe piniștecherului sau pe priză. Aceasta poate cauza pericol de incendiu.



Protejați cablul de alimentare împotriva șocurilor fizice sau mecanice, cum ar fi răsucirea, îndoirea, strangularea, prinderea cu ușa sau călcarea pe acesta. Acordați o atenție deosebită ștecherelor, prizelor de perete și locului în care cablul iese din aparat.



Nu apăsați cu putere pe panou cu mâna sau cu un obiect ascuțit, cum ar fi unghia, un creion sau un pix, și nu îl zgâriați.



Evitați atingerea ecranului sau apăsarea îndelungată a acestuia cu degetul (degetele). Dacă nu respectați această instrucțiune, pe ecran pot apărea efecte temporare de distorsiune.



La curățarea produsului și a componentelor acestuia, întâi deconectați alimentarea și curățați ștergând cu o lavetă moale. Aplicarea unei forțe excesive poate cauza zgârieturi sau decolorare. Nu pulverizați apă și nu ștergeți cu o lavetă umedă. Nu utilizați niciodată produse de curățat sticla, produse de lustruit destinate autovehiculelor sau de uz industrial, substanțe abrazive sau ceară, benzen, alcool etc., ce pot deteriora produsul și panoul acestuia.

În caz contrar, acest lucru poate avea ca rezultat izbucnirea unui incendiu, electrocutare sau deteriorarea produsului (deformare, corodare sau spargere).

Cât timp această unitate este conectată la priză de perete c.a., aceasta nu va fi deconectată de la sursa de alimentare c.a. chiar dacă o opriți de la ÎNTRERUPĂTOR.



La deconectarea cablului, țineți de șteacă și scoateți-l din priză. Dacă firele din interiorul cablului de alimentare se deconectează, acest lucru poate cauza izbucnirea unui incendiu.



La mutarea produsului, asigurați-vă că întâi opriți alimentarea cu energie. Apoi, deconectați cablurile de alimentare, cablurile antenei și toate cablurile de conectare. Televizorul sau cablul de alimentare se pot deteriora, ceea ce poate duce la apariția unui pericol de incendiu sau la electrocutare.



La mutarea sau la despachetarea produsului, lucrați cu încă o persoană, deoarece produsul este greu. În caz contrar, acest lucru poate avea ca rezultat vătămarea corporală.



Contactați un centru de service o dată pe an pentru a curăța componentele interne ale produsului. Praful acumulat poate cauza defecțiuni mecanice.



Pentru service, consultați personalul de service calificat. Service-ul este necesar atunci când aparatul a fost deteriorat în vreun fel, cum ar fi deteriorarea cablului de alimentare sau a ștecherului, vărsarea de lichid sau scăparea de obiecte pe aparat, expunerea la ploaie sau umezeală a aparatului, nefuncționarea normală a aparatului sau dacă acesta a fost scăpat.



Dacă produsul pare a fi rece la atingere, este posibil să apară o mică „scintilație” pe ecran când acesta este pornit. Acest lucru este normal, nu este nimic în neregulă cu produsul.



Panoul este un produs de înaltă tehnologie, cu rezoluția de două până la șase milioane de pixeli. Este posibil să vedeți pe panou mici puncte negre și/sau puncte puternic colorate (roșii, albastre sau verzi) cu dimensiunea de 1 ppm. Acest lucru nu indică o defecțiune și nu afectează performanța și siguranța produsului.

Acest fenomen este prezent și la produse ale terților și nu constituie motiv pentru schimbarea produsului sau înapoierea banilor.



Puteți observa diferențe de luminozitate și culoare ale panoului, în funcție de poziția din care vizionați (stânga/dreapta/sus/jos).

Acest fenomen are loc din cauza caracteristicii panoului. Nu are legătură cu performanța panoului și nu constituie o defecțiune.



Afișarea unei imagini statice (de ex., sigla unui canal de transmisie, meniul de pe ecran, o scenă dintr-un joc video) timp îndelungat poate cauza deteriorarea ecranului, având ca rezultat reținerea imaginii, cunoscută sub denumirea de remanență a imaginii. Garanția nu acoperă produsul în caz de remanență a imaginii.

Evitați afișarea unei imagini statice pe ecranul televizorului pe o perioadă lungă de timp (2 sau mai multe ore pentru televizoare LCD, 1 sau mai multe ore pentru televizoare cu plasmă).

De asemenea, dacă vizionați la televizor utilizând formatul de imagine 4:3 timp îndelungat, este posibil ca pe marginile panoului să apară fenomenul de remanență a imaginii.

Acest fenomen este prezent și la produse ale terților și nu constituie motiv pentru schimbarea produsului sau înapoierea banilor.

### Sunet generat

Zgomot ca de „crăpare”: Zgomotul ca de crăpare care apare când vizionați la televizor sau când opriți televizorul este generat de contracția termică plastică provocată de temperatură și umiditate. Acest zgomot este obișnuit pentru produse în care este necesară deformarea termică. Băzâit de la circuitul electric/zumzet de la panou: Un zgomot de nivel redus este generat de un circuit de comutare de viteză mare, care oferă o cantitate mare de curent pentru a opera un produs. Diferă în funcție de produs.

Acest sunet generat nu afectează performanța și fiabilitatea produsului.

Nu utilizați electrocasnicele cu tensiuni înalte în apropierea televizorului (de ex. aparat electric pentru țânțari). Acest lucru poate avea drept rezultat funcționarea defectuoasă a produsului.

## Vizionarea imaginilor 3D (Doar pentru modelele 3D)

### AVERTISMENT

#### Mediul de vizionare

- Durata de vizionare
  - Când vizionați conținut 3D, faceți câte o pauză de 5 - 15 minute la fiecare oră. Vizionarea de conținut 3D o perioadă de timp îndelungată poate cauza dureri de cap, amețeală, oboseală sau tensiune oculară.

#### Persoanele care manifestă epilepsie fotosenzitivă sau boli cronice

- Este posibil ca unii utilizatori să manifeste o criză sau alte simptome anormale când sunt expuși la lumină intermitentă sau la anumite secvențe repetitive ale conținutului 3D.
- Nu priviți conținut video 3D dacă vă este greață, dacă sunteți o femeie însărcinată și/sau dacă suferiți de o boală cronică, cum ar fi epilepsie, afecțiuni cardiace sau tulburări ale tensiunii arteriale etc.
- Conținutul 3D nu este recomandat persoanelor suferind de incapacitate sau de anomalii de vedere stereoscopică. Este posibil să apară fenomenul de vedere dublă sau disconfort la vizionare.
- Dacă suferiți de strabism (privire încrucișată), ambliopie (vedere leneșă) sau astigmatism, este posibil să aveți dificultăți în a percepe profunzimea și să obosiți repede din cauza imaginilor duble. Se recomandă să faceți pauze mai frecvente decât telespectatorii adulți obișnuiți.
- Dacă vedeți diferit cu ochiul stâng și cu cel drept, corectați-vă vederea înainte de a viziona conținut 3D.

#### Simptomele care impun întreruperea vizionării sau renunțarea la a mai viziona conținut 3D

- Nu vizionați conținut 3D când vă simțiți obosit din cauza lipsei de somn, a muncii prelungite sau a consumului de băutură.
- Când simțiți aceste simptome, încetați să mai utilizați/vizionați conținut 3D și odihniți-vă suficient, până la dispariția simptomului.
  - Dacă simptomele persistă, adresați-vă medicului. Simptomele pot include durere de cap, dureri globale oculare, amețeală, greață, palpitații, vedere încețoșată, disconfort, vedere dublă, disconfort vizual sau oboseală.

### ATENȚIE

#### Mediul de vizionare

- Distanța de vizionare
  - Mențineți o distanță de cel puțin două ori mai mare decât lungimea diagonalei ecranului, când vizionați conținut 3D. Dacă resimțiți disconfort la vizionarea de conținut 3D, mutați-vă și mai departe de televizor.

#### Vârsta de vizionare

- Bebelușii/Copiii
  - Utilizarea/Vizionarea de conținut 3D de către copiii cu vârste mai mici de 6 ani sunt interzise.
  - Copiii cu vârste mai mici de 10 ani pot avea reacții exagerate și pot deveni prea agitați, deoarece vederea lor este în curs de dezvoltare (de exemplu: pot încerca să atingă ecranul sau să sară în ecran. Copiii care vizionează conținut 3D trebuie supravegheați în mod deosebit și cu foarte mare atenție.
  - Copiii prezintă o disparitate bioculară mai mare decât cea a adulților la vizionarea de prezentări 3D, deoarece la ei distanța dintre ochi este mai mică decât cea a adulților. Prin urmare, ei vor percepe o adâncime stereoscopică mai mare comparativ cu adulții, la aceeași imagine 3D.
- Adolescenții
  - Adolescenții cu vârste mai mici de 19 ani pot avea reacții de sensibilizare din cauza stimulării exercitate de lumina conținutului 3D. Recomandați-le să se abțină de la a viziona conținut 3D timp îndelungat atunci când sunt obosiți.
- Persoanele în vârstă
  - Este posibil ca persoanele în vârstă să perceapă mai puține efecte 3D comparativ cu tinerii. Nu stați la televizor la o distanță mai mică decât distanța recomandată.

#### Precauții la utilizarea ochelarilor 3D

- Asigurați-vă că utilizați ochelari 3D LG. În caz contrar, este posibil să nu puteți viziona conținutul video 3D în mod adecvat.
- Nu utilizați ochelarii 3D în locul ochelarilor dvs. normali, al ochelarilor de soare sau al ochelarilor de protecție.
- Utilizarea unor ochelari 3D modificate poate cauza tensiune oculară sau distorsiunea imaginii.
- Nu păstrați ochelarii 3D la temperaturi extrem de ridicate sau de scăzute. Acest lucru va cauza deformare.
- Ochelarii 3D sunt fragili și se pot zgâria ușor. Utilizați întotdeauna o cârpă moale, curată atunci când ștergeți lentilele. Nu zgâriați lentilele ochelarilor 3D cu instrumente ascuțite și nu le curățați/ștergeți cu substanțe chimice.



# Pregătirea

## ! NOTĂ

- Dacă televizorul este pornit pentru prima dată după livrarea din fabrică, inițializarea acestuia poate dura câteva minute.
- Imaginea ilustrată poate fi diferită de televizorul dvs.
- Afșișajul pe ecran (On Screen Display - OSD) al televizorului dvs. poate să difere puțin de cel prezentat în acest manual.
- Este posibil ca meniurile și opțiunile disponibile să fie diferite de sursa de intrare sau de modelul produsului pe care o/îl folosiți.
- În viitor acestui televizor i se pot adăuga caracteristici noi.
- Televizorul poate fi plasat în modul de așteptare pentru a reduce consumul de energie. Iar televizorul trebuie oprit dacă nu este vizionat o perioadă de timp, deoarece acest lucru va reduce consumul de energie.
- Energia consumată în timpul utilizării poate fi redusă semnificativ dacă este redus nivelul de luminozitate a imaginii și astfel se vor reduce costurile totale de exploatare.
- Elementele furnizate cu produsul dvs. pot varia în funcție de model.
- Specificațiile produsului sau cuprinsul acestui manual pot fi modificate fără notificare prealabilă datorită realizării de upgrade pentru funcțiile produsului.
- Pentru o conectare optimă, cablurile HDMI și dispozitivele USB trebuie să aibă margini mai subțiri de 10 mm și mai înguste de 18 mm. Utilizați un cablu extern care acceptă USB 2.0 în cazul în care cablul de memorie USB sau stickul de memorie USB nu intră în portul USB al televizorului dvs.

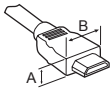

\*A ≤ 10 mm

\*B ≤ 18 mm

- Utilizați un cablu certificat cu sigla HDMI atașată.
- Dacă nu utilizați un cablu certificat HDMI, este posibil ca ecranul să nu mai afișeze sau să apară o eroare de conexiune. (Tipuri de cabluri HDMI recomandate)
  - Cablu HDMI®/TM de mare viteză (3 m sau mai puțin)
  - Cablu HDMI®/TM de mare viteză cu Ethernet (3 m sau mai puțin)

## ⚠ ATENȚIE

- Nu utilizați niciun element neaprobat pentru a asigura siguranța produsului și durata sa de viață.
- Orice deteriorări sau vătămări corporale din cauza utilizării elementelor neaprobatate nu sunt acoperite de garanție.
- Anumite modele au o peliculă subțire atașată pe ecran și aceasta nu trebuie îndepărtată.
- Nu scoateți panoul cu degetele sau cu unelte. Această ar putea deteriora produsul. (Doar UF95\*\*)

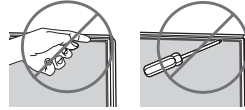

- Când atașați suportul la televizor, așezați ecranul cu fața în jos pe o masă cu suprafață moale sau pe o suprafață plană pentru a proteja ecranul împotriva zgărierurilor.
- Asigurați-vă că șuruburile sunt introduse corect și sunt strânse ferm. (Dacă nu sunt strânse suficient de sigur, este posibil ca televizorul să se incline în față după instalare.) Nu utilizați prea multă forță și nu strângeți excesiv șuruburile; în caz contrar, acestea se pot deteriora și nu se vor strânge corect.

## Achiziționare separată

Elementele care se achiziționează separat pot fi schimbate sau modificate în vederea îmbunătățirii calității, fără nicio notificare. Contactați distribuitorul pentru a achiziționa aceste articole. Aceste dispozitive funcționează doar cu anumite modele. Numele modelului sau designul poate fi modificat în funcție de actualizarea funcțiilor produsului, circumstanțele sau politicile producătorului.

(În funcție de model)

<b>AG-F***</b> Ochelari Cinema 3D	<b>AN-MR600</b> Telecomandă magică	<b>AG-F***DP</b> Ochelari Dual Play
<b>AN-VC550</b> Cameră Smart	Dispozitiv audio LG	

# Întreținere

## Curățarea televizorului

Curățați televizorul în mod regulat pentru a obține cele mai bune performanțe și a prelungi durata de viață a produsului.

- Mai întâi asigurați-vă că opriți alimentarea și deconectați cablul de alimentare și toate celelalte cabluri.
- Când televizorul este lăsat nesupravegheat și nu este utilizat pentru o perioadă îndelungată, deconectați cablul de alimentare de la priza de perete pentru a împiedica posibile deteriorări din cauza descărcărilor electrice sau supratensiunilor.

## Ecranul, rama, carcasa și suportul

Pentru a îndepărta praful sau murdăria ușoară, ștergeți suprafața cu o cârpă uscată, curată și moale.

Pentru a îndepărta murdăria persistentă, ștergeți suprafața cu o cârpă moale umezită în apă curată sau în detergent slab diluat. Apoi ștergeți imediat cu o cârpă uscată.

- Evitați în orice moment să atingeți ecranul, deoarece acest lucru poate avea drept rezultat deteriorarea ecranului.
- Nu împingeți, nu frecăți și nu loviți suprafața ecranului cu unghia sau cu un obiect ascuțit, deoarece acest lucru poate duce la apariția zgârieturi și la distorsiuni ale imaginilor.
- Nu utilizați substanțe chimice, deoarece acestea pot deteriora produsul.
- Nu pulverizați lichide pe suprafață. Dacă pătrunde apă în televizor, aceasta poate conduce la incendii, electrocutare sau la o funcționare defectuoasă.

## Cablul de alimentare

Îndepărtați în mod regulat praful sau murdăria acumulate pe cablul de alimentare.

# Ridicarea și deplasarea televizorului

Atunci când deplasați sau ridicați televizorul, citiți următoarele pentru a împiedica zgărirea sau deteriorarea televizorului și pentru transportare sigură, indiferent de tip și dimensiune.

- Este recomandat să deplasați televizorul în cutia sau în materialul de ambalare în care acesta a sosit inițial.
- Înainte de a deplasa sau de a ridica televizorul, deconectați cablul de alimentare și toate cablurile.
- Atunci când țineți televizorul în mână, ecranul nu trebuie să fie orientat spre dvs. pentru a evita deteriorarea.



- Țineți ferm partea inferioară și cea superioară ale cadrului televizorului. Asigurați-vă că nu țineți mâna în partea transparentă, în zona difuzoarelor sau a grilajului difuzoarelor.

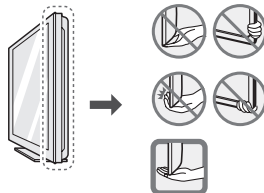

- Atunci când transportați un televizor mare, trebuie să existe cel puțin 2 persoane.
- Atunci când transportați televizorul în mână, țineți televizorul așa cum se arată în ilustrația următoare.



- Atunci când transportați televizorul, nu îl expuneți la șocuri sau la vibrații excesive.
- Atunci când transportați televizorul, țineți televizorul vertical, nu întoarceți niciodată televizorul lateral și nu îl înclinați către stânga sau către dreapta.
- Nu aplicați presiune excesivă pentru a cauza curbarea/îndoirea șasiului cadrului deoarece ecranul s-ar putea deteriora.
- La utilizarea televizorului, aveți grijă să nu deteriorați butonul joystick scos în relief.

## ⚠ ATENȚIE

- Evitați în orice moment să atingeți ecranul, deoarece acest lucru poate avea drept rezultat deteriorarea ecranului.
- Nu deplasați televizorul ținând în mână suporturile pentru cabluri, deoarece acestea se pot rupe și se pot produce vătămări corporale și deteriorarea televizorului.

# Utilizarea butonului joystick

## NOTĂ

(Imaginea ilustrată poate fi diferită de televizorul dvs.)

Puteți folosi funcțiile televizorului într-un mod simplu, apăsând sau deplasând butonul joystick în sus, în jos, la stânga sau dreapta.

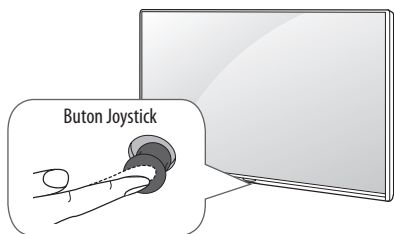

- Dacă atingeți cu degetul butonul joystick și îl împingeți în sus, în jos, la stânga sau la dreapta, aveți grijă să nu apăsați butonul joystick. Dacă apăsați mai întâi butonul joystick, nu puteți regla nivelul volumului și programele salvate.

## Montarea pe o masă

(Imaginea ilustrată poate fi diferită de televizorul dvs.)

1 Ridicați și înclinați televizorul în poziția sa verticală pe o masă.

- Lăsați un spațiu de (minimum) 10 cm de la perete pentru ventilare adecvată.

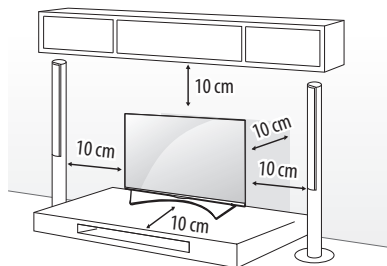

2 Conectați cablul de alimentare la o priză de perete.

## ATENȚIE

- Nu așezați televizorul în apropierea surselor de căldură sau pe acestea, deoarece pot apărea incendii sau alte deteriorări.

## Funcții de bază

	Pornire	Când televizorul este oprit, atingeți cu degetul butonul joystick, apăsați o dată și eliberați-l.
	Oprire	Când televizorul este pornit, atingeți cu degetul butonul joystick, apăsați o dată câteva secunde și eliberați-l. Toate aplicațiile în curs de executare se vor închide, și toate înregistrările în curs se vor opri.
	Control volum	Dacă atingeți cu degetul butonul joystick și îl împingeți spre stânga sau dreapta, puteți regla nivelul volumului pe care îl doriți.
	Controlul programelor	Dacă atingeți cu degetul butonul joystick și îl împingeți în sus sau în jos, puteți derula prin programele salvate ce doriți.

## Setarea meniului

Când televizorul este activat, apăsați butonul joystick o dată.

Puteți seta elementele meniului deplasând butonul joystick în sus, în jos, la stânga sau la dreapta.

	Opriri alimentarea.
	Șterge afișările de pe ecran și revine la vizionarea la televizor.
	Modifică sursa de intrare.
	Accesați Setări rapide.

## Utilizarea sistemului de securitate Kensington

(Această caracteristică nu este disponibilă pentru toate modelele.)

- Imaginea ilustrată poate fi diferită de televizorul dvs.

Conectorul sistemului de securitate Kensington este amplasat la spatele televizorului. Pentru mai multe informații privind instalarea și utilizarea, consultați manualul furnizat cu sistemul de securitate Kensington sau vizitați <http://www.kensington.com>.

Conectați sistemul de securitate Kensington între televizor și o masă.

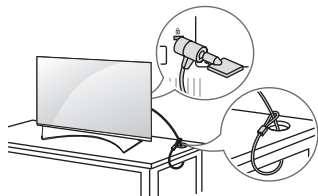

## Fixarea televizorului pe un perete

(Această caracteristică nu este disponibilă pentru toate modelele.)

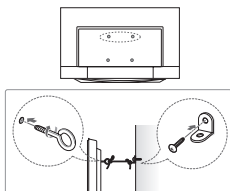

1 Introduceți și strângeți șuruburile cu ureche sau suporturile și șuruburile televizorului pe spatele televizorului.

- Dacă există șuruburi introduse în locul șuruburilor cu ureche, scoateți mai întâi șuruburile.

2 Montați consolele de perete cu șuruburi pe perete.

Faceți să corespundă locația suportului de perete cu șuruburile cu ureche de pe spatele televizorului.

3 Conectați strâns șuruburile cu ureche și suporturile de perete cu o frânghie robustă.

Asigurați-vă că mențineți frânghia orizontal față de suprafața plană.

### ⚠ ATENȚIE

- Nu permiteți copiilor să se urce pe televizor sau să se agațe de acesta.

### ! NOTĂ

- Utilizați o platformă sau un dulap suficient de puternic și de mare pentru a sprijini televizorul în siguranță.
- Suporturile, șuruburile și frânghiile nu sunt furnizate. Puteți obține accesorii suplimentare de la distribuitorul dvs. local.

## Montarea pe perete

Atașați cu atenție o consolă de montare pe perete opțională pe spatele televizorului și instalați consola pe un perete solid, perpendicular pe podea. Când atașați televizorul la alte elemente ale construcției, vă rugăm să contactați personal calificat. LG recomandă efectuarea montării pe perete de către un instalator profesionist, calificat. Vă recomandăm utilizarea unui suport de perete LG. Suportul de montare pe perete LG este ușor de mutat, chiar și când cablurile sunt conectate. Atunci când nu utilizați suportul de perete LG, vă rugăm să utilizați un suport de perete cu ajutorul căruia dispozitivul este fixat corespunzător cu spațiu suficient pentru a permite conectarea la dispozitivele externe. Se recomandă conectarea tuturor cablurilor înainte de instalarea suporturilor fixe pentru perete.

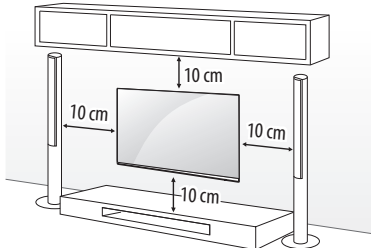

Asigurați-vă că utilizați șuruburi și console de montare pe perete care respectă standardul VESA. Dimensiunile standard pentru kiturile de montare pe perete sunt descrise în tabelul următor.

## Achiziționare separată (Consolă de montare pe perete)

<b>Model</b>	43UF69** 40/43UF77** 40/43UF80**	49UF69** 49/55UF77** 49/55UF80** 49/55UF85** 55UF86** 55UF95** 55UG87**
<b>VESA (A x B) (mm)</b>	200 x 200	300 x 300
<b>Șurub standard</b>	M6	M6
<b>Număr de șuruburi</b>	4	4
<b>Consolă de montare pe perete</b>	LSW240B MSW240	LSW350B MSW240
<b>Model</b>	60/65UF77** 60/65UF80** 60/65UF85** 65UF86** 65UF95** 65UG87**	70/79UF77** 79UF86**
<b>VESA (A x B) (mm)</b>	300 x 300	600 x 400
<b>Șurub standard</b>	M6	M8
<b>Număr de șuruburi</b>	4	4
<b>Consolă de montare pe perete</b>	LSW350B	LSW640B

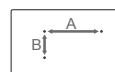

## ⚠️ ATENȚIE

- Deconectați mai întâi alimentarea, apoi deplasați sau instalați televizorul. În caz contrar, există pericol de electrocutare.
- Scoateți suportul înainte de a instala televizorul pe un dispozitiv de montare pe perete, efectuând atașarea suportului în ordine inversă.
- Dacă instalați televizorul pe un plafon sau pe un perete înclinat, acesta poate cădea, cauzând răni grave. Utilizați un suport de perete LG autorizat și contactați distribuitorul local sau personal calificat.
- Nu strângeți șuruburile prea tare, deoarece acest lucru poate deteriora televizorul și anula garanția.
- Utilizați șuruburile și suporturile de perete care respectă standardul VESA. Orice deteriorări sau vătămări corporale din cauza utilizării necorespunzătoare sau a utilizării unui accesoriu impropriu nu sunt acoperite de garanție.

## ! NOTĂ

- Utilizați șuruburile care sunt listate în specificațiile pentru șuruburi ale standardului VESA.
- Kitul suportului de perete include un manual de instalare și componentele necesare.
- Consola de montare pe perete este opțională. Puteți obține accesorii suplimentare de la distribuitorul dvs. local.
- Lungimea șuruburilor poate diferi în funcție de suport. Asigurați-vă că utilizați lungimea adecvată.
- Pentru mai multe informații, consultați manualul furnizat cu suportul de perete.
- Atunci când instalați consola de montare pe perete, utilizați eticheta de protecție. Eticheta de protecție va proteja orificiul împotriva acumulării de praf și mizerie. (Numai când elementul din următorul formular este furnizat)

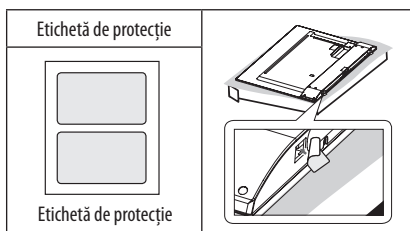

- Când atașați la televizor un suport de perete, introduceți distanțierele pentru suportul de perete în orificiile pentru suportul de perete a televizorului, pentru a deplasa televizorul în unghi drept. (Numai când elementul din următorul formular este furnizat)

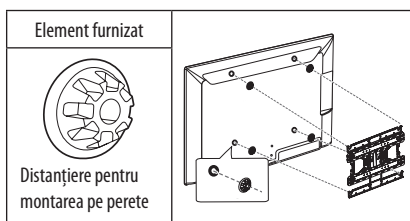

- În funcție de forma suportului, utilizați un instrument plat pentru a demonta capacul suportului, așa cum se arată mai jos. (de ex., o șurubelniță plată) (Numai când elementul din următorul formular este furnizat)

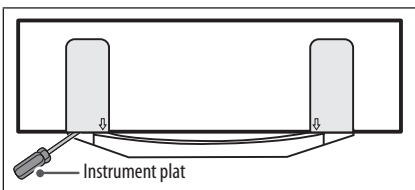

## Conexiuni (notificări)

### ⚠️ ATENȚIE

#### CONECTAREA ECHIPAMENTELOR EXTERNE

Verificați, ca prizele în care cuplați cablurile de alimentare a dispozitivelor externe și a televizorului au cuplare cu Pământul.

ÎNAINTE DE CONECTARE, ESTE NECESAR SĂ DECUPLAȚI TOATE DISPOZITIVELE CONECTATE ȘI TELEVIZORUL!  
DECONECTAȚI ANTENNA DE LA TELEVIZOR!

Cuplați cablurile de conexiuni ale dispozitivelor externe cu televizorul, iar apoi cuplați-le la rețeaua de alimentare. Folosiți izolatorul de antenă (intră în setul de suplinare în funcție de model) pentru conectarea cablului antenei.

NICI ÎNTR-UN CAZ NU PORNIȚI TELEVIZORUL ȘI DISPOZITIVELE CONECTATE LA ACESTA ÎN REȚEAUA DE ALIMENTARE MAI DEVREME DECÎT DUPĂ CE AȚI CUPLAT TOATE CABLURILE DE CONEXIUNE LA EL. ACEASTA POATE DUCE LA DEFECTAREA TELEVIZORULUI ȘI A DISPOZITIVELOR CONECTATE.

Rețineți, că tensiunea de alimentare în localul unde se planifică exploatarea televizorului trebuie să corespundă cerințelor СНИП 3.05.06-85.

Conectați diferite dispozitive externe la televizor și comutați modulele de intrare pentru a selecta un dispozitiv extern. Pentru mai multe informații privind conectarea dispozitivului extern, consultați manualul furnizat cu fiecare dispozitiv.

Dispozitivele externe disponibile sunt: receptoare HD, playere DVD, VCR-uri, sisteme audio, dispozitive de stocare USB, PC, dispozitive pentru jocuri și alte dispozitive externe.

### ! NOTĂ

- Conectarea dispozitivului extern poate diferi de model.
- Conectați dispozitivele externe la televizor, indiferent de ordinea portului televizorului.
- Dacă înregistrați un program TV pe un dispozitiv de înregistrare DVD-uri sau pe un VCR, asigurați conectarea cablului de intrare pentru semnalul TV la televizor printr-un dispozitiv de înregistrare

- DVD-uri sau printr-un VCR. Pentru mai multe informații privind înregistrarea, consultați manualul furnizat cu dispozitivul conectat.
- Consultați manualul echipamentului extern pentru instrucțiuni de funcționare.
- În cazul în care conectați un dispozitiv pentru jocuri la televizor, utilizați cablul furnizat cu dispozitivul pentru jocuri.
- În modul PC, este posibil să existe interferență legată de rezoluție, model vertical, contrast sau luminozitate. Dacă există interferență, schimbați modul PC la altă rezoluție, schimbați rata de reîmprospătare sau reglați luminozitatea și contrastul din meniul IMAGINE până când imaginea este clară.
- În modul PC, este posibil ca unele setări ale rezoluției să nu opereze corect, în funcție de placa video.
- Dacă conținutul ULTRA HD este redat pe PC-ul dvs., conținutul video sau audio poate fi întrerupt în funcție de performanța PC-ului dvs. (În funcție de model)

## Conexiune antenă

Conectați televizorul la priza unei antene de perete cu un cablu RF (75 Ω).

- Utilizați un splitter de semnal pentru a utiliza mai mult de 2 televizoare.
- În cazul în care calitatea imaginii este slabă, instalați în mod corect un amplificator de semnal pentru a îmbunătăți calitatea imaginii.
- În cazul în care calitatea imaginii este slabă cu antena conectată, încercați să orientați din nou antena în direcția corectă.
- Cablul antenei și transformatorul nu sunt furnizate.
- Format audio DTV acceptat: MPEG, Dolby Digital, Dolby Digital Plus, HE-AAC
- Pentru o locație în care nu se acceptă transmisiile ULTRA HD, acest televizor nu poate recepționa transmisiile ULTRA HD direct. (În funcție de model)

## Conexiune cu o antenă de satelit

(Numai pentru modelele Satelit)

Conectați televizorul la priza unei antene de perete cu un cablu RF (75 Ω).

## Conexiune Euro scart

(În funcție de model)

Transmite semnale audio și video de la un dispozitiv extern la televizor. Conectați dispozitivul extern și televizorul cu cablul Euro scart.

Tip de ieșire	AV1 (Ieșire TV <sup>1</sup> )
Mod intrare curent	
Televizor digital	Televizor digital
Televizor analogic, AV	Televizor analogic
Component	
HDMI	

1 Ieșire TV: transmite semnalul TV analogic sau TV digital.

- Orice cablu Euro scart utilizat trebuie să fie ecranat față de semnal.
- Când urmăriți televiziunea digitală în modul pentru imagini 3D,

numai semnalele de ieșire 2D pot fi transmise prin cablul SCART. (Numai modelele 3D)

- Dacă utilizați funcția Time Machine pe televizorul digital, semnalele de ieșire ale televizorului nu pot fi transmise prin cablul SCART.

## Conexiune modulul CI

(În funcție de model)

Pentru a vizualiza serviciile criptate (contra cost) în modul TV digital.



- Verificați dacă modulul CI este introdus în fanta pentru card PCMCIA în direcția corectă. Dacă modulul nu este introdus corect, acest lucru poate cauza deteriorarea televizorului și a fantei pentru card PCMCIA.
- Dacă televizorul nu redă niciun conținut video sau audio când CI+ CAM este conectat, vă rugăm contactați operatorul de servicii terestre/prin cablu/prin satelit.

## Conexiune USB

Este posibil ca anumite hub-uri USB să nu funcționeze. Dacă un dispozitiv USB conectat utilizând un hub USB nu este detectat, conectați-l direct la portul USB de pe televizor.

## Alte conexiuni

Conectați-vă televizorul la dispozitive externe. Pentru o imagine și un sunet de cea mai bună calitate, conectați dispozitivul extern și televizorul cu cablul HDMI. Nu este prevăzut un cablu separat.

-  →  →  → **Imagine** → **HDMI ULTRA HD Deep Colour**
- **Pornit** : Acceptă 4K la 50/60 Hz (4:4:4, 4:2:2, 4:2:0)
- **Oprit** : Acceptă 4K la @ 50/60 Hz (4:2:0)

Dacă dispozitivul conectat la Intrare acceptă și ULTRA HD Deep Colour, imaginea dvs. poate fi mai clară. Cu toate acestea, dacă dispozitivul nu acceptă această setare, este posibil să nu funcționeze corespunzător. În acest caz, conectați dispozitivul la un alt port HDMI sau **Oprit** setarea **HDMI ULTRA HD Deep Colour** a televizorului.

(Această funcție este disponibilă pentru anumite modele care acceptă numai ULTRA HD Deep Colour.)

## Telecomandă

Descrierile din acest manual se bazează pe butoanele de pe telecomandă. Citiți acest manual cu atenție și utilizați corect televizorul.

Pentru a înlocui bateriile, deschideți capacul pentru baterii, înlocuiți bateriile (AAA de 1,5 V) aliniind capetele (+) și (-) cu marcajul din interiorul compartimentului și închideți capacul pentru baterii. Pentru a scoate bateriile, efectuați în ordine inversă acțiunile pe care le-ați făcut pentru instalarea acestora.

### ATENȚIE

- Nu amestecați baterii vechi cu baterii noi deoarece acest lucru ar putea deteriora telecomanda.
- Telecomanda nu va fi inclusă pe toate piețele de vânzare.

Asigurați-vă că îndreptați telecomanda către senzorul pentru telecomandă de pe televizor.

(În funcție de model)

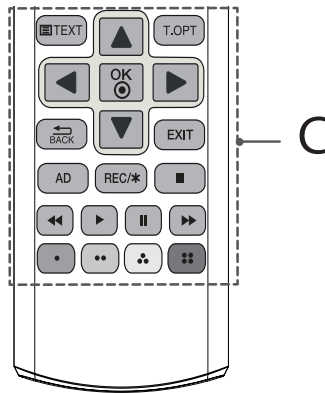
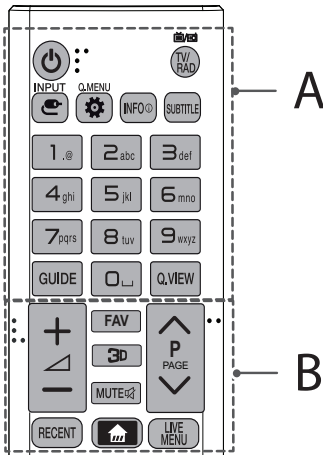

## A

- ⏻ (PORNIRE/OPRIRE)** Porneste sau opreste televizorul.
- INPUT** Modifica sursa de intrare.
- Q. MENU / ⚙️ (Setări r.)** Accesați Setări rapide.
- INFO ⓘ** Vizualizează informațiile programului și ecranului curente.
- SUBTITLE** Reduce subtitrarea preferată în modul digital.
- TV/RAD** Selectează programul Radio, TV și DTV.
- Butoane numerice** Introduce numere.
- GUIDE** Afișează ghidul de programe.
- ⏏️ (Spațiu)** Deschide un spațiu liber pe tastatura ecranului.
- Q.VIEW** Revine la programul vizionat anterior.

## B

- + / -** Reglează nivelul volumului.
- FAV** Accesează lista dvs. de canale preferate.
- 3D** Se utilizează pentru vizionarea de conținut video 3D.
- MUTE** Dezactivează toate sunetele.
- ^ P v** Derulează prin programele sau canalele salvate.
- ^ PAGE v** Se deplasează la ecranul anterior sau la cel următor.
- RECENT** Afișează istoricul.
- 🏠 (ACASĂ)** Accesează Meniul ACASĂ.
- LIVE MENU** Afișează lista de Recomandate, Program, Căutare și Înregistrate. (În funcție de model)

## C

- Butoane teletext** **TEXT / T.OPT** Aceste butoane se utilizează pentru teletext.
- Butoane de navigare (sus/jos/stânga/dreapta)** Derulează prin meniuri sau opțiuni.
- OK** Selectează meniurile sau opțiunile și confirmă ceea ce ați introdus.
- ↶ BACK** Revine la nivelul anterior.
- EXIT** Șterge afișările de pe ecran și revine la vizionarea la televizor.
- AD** Apăsând butonul AD, va fi activată funcția de descriere audio.
- REC/\*** Începeți înregistrarea și afișați meniul înregistrării. (numai pentru modelele compatibile cu Time Machine<sup>Ready</sup>) (În funcție de model)
- Butoane de control** Controlează conținuturi Premium, meniuri Time Machine<sup>Ready</sup> sau SmartShare sau dispozitive compatibile SIMPLINK (USB sau SIMPLINK sau Time Machine<sup>Ready</sup>).
- Butoane colorate** Acestea accesează funcții speciale în unele meniuri.  
(): Roșu, (): Verde, (): Galben, (): Albastru)

(În funcție de model)

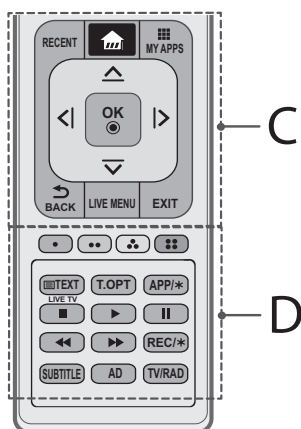
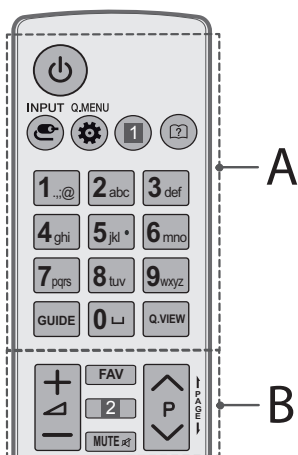

## A

**⏻ (PORNIRE/OPRIRE)** Porneste sau opreste televizorul.

**INPUT** Modifică sursa de intrare.

**Q. MENU** / **⚙️ (Setări r.)** Accesezi Setări rapide.

**1 INFO** **ⓘ** Vizualizează informațiile programului și ecranului curente. (În funcție de model)

**1** **📺** **RATIO** Resizes an image. (În funcție de model)

**2** **📖 (Ghid de utilizare)** Afășează ghidul de utilizare.

**Butoane numerice** Introduce numere.

**⏏️ (Spațiu)** Deschide un spațiu liber pe tastatura ecranului.

**GUIDE** Afășează ghidul de programe.

**Q.VIEW** Revine la programul vizionat anterior.

## B

**+ / -** Reglează nivelul volumului.

**FAV** Accesează lista dvs. de canale preferate.

**2 3D** Se utilizează pentru vizionarea de conținut video 3D. (În funcție de model)

**2 INFO** **ⓘ** Vizualizează informațiile programului și ecranului curente. (În funcție de model)

**MUTE** **🔇** Dezactivează toate sunetele.

**^ / v** Derulează prin programele sau canalele salvate.

**← PAGE →** Se deplasează la ecranul anterior sau la cel următor.

## C

**RECENT** Afășează istoricul.

**🏠 (ACASĂ)** Accesează Meniul ACASĂ.

**📺 MY APPS** Afășează lista de Aplicații.

**Butoane de navigare (sus/jos/stânga/dreapta)** Derulează prin meniuri sau opțiuni.

**OK** **⊙** Selectează meniurile sau opțiunile și confirmă ceea ce ai introdus.

**↶ BACK** Revine la nivelul anterior.

**LIVE MENU** Afășează lista de Recomandate, Program, Căutare și Înregistrate. (În funcție de model)

**EXIT** Șterge afășările de pe ecran și revine la vizionarea la televizor.

## D

**Butoane colorate** Acestea accesează funcții speciale în unele meniuri.

**⦿**: Roșu, **⦿**: Verde, **⦿**: Galben, **⦿**: Albastru)

**Butoane teletext** (**TEXT / T.OPT**) Aceste butoane se utilizează pentru teletext.

**APP/\*** Selectați sursa de meniu dorită MHP TV. (În funcție de model)

**LIVE TV** Revenire la LIVE TV.

**Butoane de control** (**▶**, **⏪**, **⏩**, **⏮**, **⏭**) Controlează conținuturi Premium, meniuri Time Machine<sup>Ready</sup> sau SmartShare sau dispozitive compatibile SIMPLINK (USB sau SIMPLINK sau Time Machine<sup>Ready</sup>).

**REC/\*** Începeți înregistrarea și afășăți meniul înregistrării. (numai pentru modelele compatibile cu Time Machine<sup>Ready</sup>) (În funcție de model)

**SUBTITLE** Reduce subtitrarea preferată în modul digital.

**AD** Apăsând butonul AD, va fi activată funcția de descriere audio.

**TV/RAD** Selectează programul Radio, TV și DTV.



# Funcțiile telecomenzii magice B

(În funcție de model)

Atunci când este afișat mesajul „Bateria telecomenzii magice este descărcată. Schimbați bateria.” înlocuiți bateria. Pentru a înlocui bateriile, deschideți capacul bateriei, înlocuiți bateriile (1,5 V AA) făcând să corespundă capetele (+ și -) cu eticheta din interiorul compartimentului și închideți capacul bateriei. Asigurați-vă că îndreptați telecomanda către senzorul pentru telecomandă de pe televizor. Pentru a scoate bateriile, efectuați acțiunile de instalare în ordine inversă.

## ⚠ ATENȚIE

- Nu amestecați baterii vechi cu baterii noi deoarece acest lucru ar putea deteriora telecomanda.

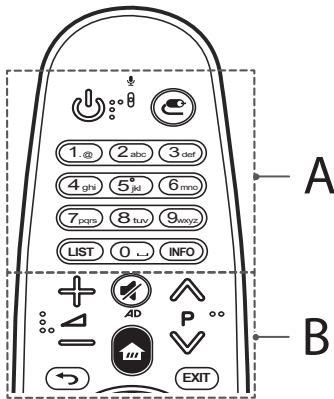

## A

**🔌 (PORNIRE/OPRIRE)** Porneste sau opreste televizorul.

**📺 (INTRARE)** Modifică sursa de intrare.

\* Prin apăsarea și menținerea butonului **📺** se afișează toate listele de intrări externe.

**Butoane numerice** Introduce numere.

**LIST** Accesează lista de programe salvată.

**⏏ (Spațiu)** Deschide un spațiu liber pe tastatura ecranului.

**INFO** Vizualizează informațiile programului și ecranului curente.

**🔊** Reglează nivelul volumului.

**📺 P** Derulează prin programele sau canalele salvate.

**🔇 (FĂRĂ SONOR)** Dezactivează toate sunetele.

\* Apăsând și ținând apăsat butonul **🔇**, funcția de descriere video/audio va fi activată. (În funcție de model)

**🏠 (ACASĂ)** Accesează Meniul ACASĂ.

**↶ (ÎNAPOI)** Revine la nivelul anterior.

**EXIT** Șterge afișările de pe ecran și revine la vizionarea ultimelor elemente introduse.

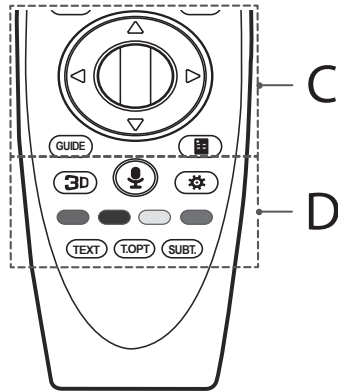

## C

**📀 (Disc OK)** Apăsați centrul butonului Disc pentru a selecta un meniu. Puteți schimba programele utilizând butonul Disc.

**⏪ ⏩ (sus/jos/stânga/dreapta)** Apăsați butonul sus, jos, stânga sau dreapta pentru a derula meniul. Dacă apăsați pe butoanele **⏪ ⏩** în timp ce este folosit indicatorul, acesta va dispărea de pe ecran și telecomanda Magic va funcționa ca una generală. Pentru a afișa din nou indicatorul de pe ecran, agitați Telecomanda Magic la stânga și la dreapta.

**GUIDE** Afișează ghidul de programe.

**📺 (Telecomandă ecran)** Afișează Telecomanda ecranului.

\* În unele regiuni, accesează meniul de control universal. (În funcție de model)

## D

**3D** Se utilizează pentru vizionarea de conținut video 3D. (Numai modele 3D)

**🗣️ (Recunoaștere vocală)** (În funcție de model)

Pentru utilizarea funcției de recunoaștere vocală este necesară conectarea la rețea.

- 1 Apăsați pe butonul Recunoaștere vocală.
- 2 Vorbiți atunci când fereastra cu afișajul vocal apare pe ecranul TV.
  - Utilizați telecomanda Magic la cel mult 10 cm de fața dvs.
  - Recunoașterea vocală este posibil să eșueze dacă vorbiți prea repede sau prea lent.
  - Rata de recunoaștere poate varia în funcție de caracteristicile utilizatorului (voce, pronunție, intonație și viteză) și mediu (zgomot și volumul televizorului).

**⚙️ (Setări r.)** Accesați Setări rapide.

\* Prin apăsarea și menținerea butonului **⚙️** se afișează meniul

**Setări avansate.**

**Butoane colorate** Acestea accesează funcții speciale în unele meniuri.

(🔴: Roșu, 🟢: Verde, 🟡: Galben, 🔵: Albastru)

**Butoane teletext (TEXT, T.OPT)** Aceste butoane se utilizează pentru teletext.

**SUBT.** Reduce subtitrarea preferată în modul digital.

## Înregistrarea telecomenzii magice

### Cum se înregistrează telecomanda Magic

Pentru a folosi telecomanda Magic, mai întâi asociați-o cu televizorul propriu.

- 1 Introduceți bateriile în telecomanda Magic și porniți televizorul.
- 2 Îndreptați telecomanda Magic înspre televizor și apăsați pe **⏻ Disc (OK)** de pe telecomandă.

\* Dacă televizorul nu poate înregistra telecomanda Magic, încercați din nou după oprirea și repornirea acestuia.

### Cum se anulează înregistrarea telecomenzii Magic

Apăsați simultan butoanele **⏪ (ÎNAPOI)** și **🏠 (ACASĂ)** în același timp, pentru cinci secunde, pentru a dezasocia telecomanda Magic și televizorul dvs.

\* Dacă apăsați și mențineți apăsat butonul **EXIT** veți putea anula și înregistra Telecomanda Magic simultan.

## Cum se utilizează telecomanda magică



- Agitați ușor Telecomanda Magic spre dreapta și spre stânga sau apăsați butoanele **🏠 (ACASĂ)**, **📺 (INTRARE)**, **3D** pentru a face ca indicatorul să apară pe ecran. (La unele modele TV, indicatorul apare atunci când rotiți butonul **⏻ Disc (OK)**)
- Dacă indicatorul nu a fost utilizat o anumită perioadă de timp sau Telecomanda Magic se poziționează pe o suprafață plană, indicatorul va dispărea de pe ecran.
- Dacă indicatorul nu răspunde prompt, îl puteți reseta deplasându-l către marginea ecranului.
- Telecomanda Magic consumă bateriile mai rapid decât o telecomandă normală, din cauza caracteristicilor suplimentare.

## Măsurile de precauție la utilizarea telecomenzii magice

- Utilizați telecomanda în zona specificată (pe o rază de 10 m). Vă puteți confrunta cu erori de comunicare atunci când utilizați dispozitivul în afara zonei de acoperire sau dacă există obstacole în cadrul zonei de acoperire.
- Vă puteți confrunta cu erori de comunicare, în funcție de accesorii. Anumite dispozitive, cum ar fi cuptorul cu microunde și rețelele LAN wireless funcționează în aceeași bandă de frecvențe (2,4 GHz) ca telecomanda Magic. Acest lucru poate provoca erori de comunicare.
- Telecomanda Magic poate să nu funcționeze corect dacă un router wireless (AP) se află pe o rază de 1 metru față de televizor. Routerul wireless trebuie să se afle la o distanță mai mare de 1 m față de TV.
- Nu dezasamblați și nici nu încălziți bateria.
- Nu lăsați bateria să cadă. Feriți bateria de șocuri puternice.
- Introducerea bateriilor în mod greșit poate determina o explozie.

# Licențe

Este posibil ca licențele acceptate să difere în funcție de model. Pentru mai multe informații despre licențe, vizitați [www.lg.com](http://www.lg.com).







## Informații de notificare privind software-ul open source

Pentru a obține codul sursă din GPL, LGPL, MPL și alte licențe open source, care sunt conținute în acest produs, vă rugăm să vizitați <http://opensource.lge.com>.

În plus față de codul sursă, toate condițiile licenței, denegările de responsabilitate privind garanția și NOTĂLE despre drepturile de autor la care se face referire sunt disponibile pentru descărcare.

LG Electronics va oferi și codul sursă pe CD-ROM în schimbul unei sume care să acopere costurile unei asemenea distribuții (cum ar fi costurile suporturilor media, de transport și de procesare), în urma unei solicitări prin e-mail la [opensource@lge.com](mailto:opensource@lge.com). Această ofertă este valabilă timp de trei (3) ani de la data la care ați achiziționat produsul.

# Depanare

Problema	Soluție
Televizorul nu reacționează la comenzile telecomenzii.	<ul style="list-style-type: none"> <li>* Convingeți-vă că între TV și telecomandă nu există obstacole.</li> <li>* Convingeți-vă că bateriile sunt încărcate și conectate corect (⊕ la ⊕, ⊖ la ⊖).</li> <li>* În caz de necesitate înlocuiți bateriile cu altele noi.</li> <li>* În cazul folosirii telecomenzii Magic [în dependență de model] mișcați telecomanda dintr-o parte în alta. Verificați ca telecomanda și televizorul să fie conjugate între ele</li> </ul>
Televizorul nu se pornește: Lipsește imaginea și sunetul.	<ul style="list-style-type: none"> <li>* Convingeți-vă că priza funcționează, tensiunea în rețea este prezentă, conectând la ea alte aparate electrice.</li> <li>* Convingeți-vă că cablul de alimentare este conectat bine la priză și televizor.</li> <li>* Convingeți-vă că televizorul este pornit (porniți televizorul de la butonul amplasat pe panou).</li> </ul>
Televizorul se deconectează involuntar.	<ul style="list-style-type: none"> <li>* Verificați fiabilitatea conectării rețelei electrice (locul: priză/TV). Posibil a avut loc o pană în rețeaua electrică, un contact slab în priză.</li> <li>* Dacă nu au fost trimise semnale de dirijare televizorului de la telecomandă timp de două ore, TV se deconectează după timer pentru a economisi energie.</li> <li>* Verificați funcțiile Timer somn și Timpul de deconectare – se activează în setările „<b>Timpt</b>”, citiți „Timer somn”.</li> <li>* Dacă semnalul de intrare lipsește timp de 15 minute, televizorul se deconectează automat.</li> </ul>
La conectarea cu calculatorul (RGB/HDMI), apare mesajul „Nu este semnal” sau „Formatul nu este suportat”.	<ul style="list-style-type: none"> <li>* Convingeți-vă că a fost aleasă sursa de intrare corectă – meniul „<b>Intrare</b>” (butonul <b>INPUT</b>)</li> <li>* Convingeți-vă că TV suportă rezoluția și frecvența de cadre a videocartei. Dacă este setată o frecvență sau rezoluție nesuportată în setările videocartei, setați parametrii recomandați.</li> <li>* Opriti/porniți TV cu ajutorul telecomenzii.</li> <li>* Reconectați cablul RGB/HDMI.</li> <li>* Reîncărcați calculatorul fără a deconecta televizorul.</li> </ul>
În timpul privirii TV sunetul lipsește sau este deformat.	<ul style="list-style-type: none"> <li>* Tastați butonul   sau   de pe telecomandă.</li> <li>* Convingeți-vă că nu este activat regimul „<b>Fără sunet</b>” </li> <li>* Schimbați canalul. Posibil ca problema să fie legată de detectarea sistemului de transmisie, schimbați în meniu CANALE → Setare manuală → Sistem.</li> <li>* Dacă sunetul lipsește sau este deformat la anumite canale TV, schimbați canalul de sunet sau conectați mono/stereo prin meniul de acces rapid (<b>Q. Menu</b>).</li> <li>* Convingeți-vă că cablurile audio sunt conectate corect și nu sunt deteriorate.</li> <li>* În timpul redării conținutului video de pe purtătorii USB, formatul canalului audio ar putea să nu fie suportat.</li> <li>* Verificați ieșirea sunetului în meniul „<b>SUNET</b>”, opțiunea „<b>Ieșirea audio</b>”.</li> </ul>
Imaginea prezentată este alb-negru ori nivelul culorilor este micșorat.	<ul style="list-style-type: none"> <li>* Reglați <b>Culorile, Umbrele și Temperatura culorilor</b> în meniul „<b>Ecran</b>”.</li> <li>* Faceți „<b>Resetarea setărilor de ecran</b>” în meniul „<b>Ecran</b>”</li> <li>* Faceți resetare la „Setările de fabrică” în meniul „<b>SETĂRI</b>” (Toate setările personale și canalele vor fi șterse).</li> </ul>
Alimentarea este conectată, dar imaginea prezentată este foarte întunecată.	<ul style="list-style-type: none"> <li>* Verificați funcția Economisirea energiei (<b>Eco</b>) în meniul „<b>Ecran</b>”. În caz de necesitate, deconectați-o.</li> <li>* Reglați Luminozitatea și Contrastul în meniul „<b>Ecran</b>”.</li> <li>* Faceți „<b>Resetarea setărilor de ecran</b>” în meniul „<b>Ecran</b>”</li> <li>* Faceți resetare la „<b>Setările de fabrică</b>” în meniul „<b>SETĂRI</b>” (Toate setările personale și canalele vor fi șterse).</li> </ul>
Pe ecran apare mesajul „ <b>Nu este semnal</b> ”	<ul style="list-style-type: none"> <li>* Verificați corectitudinea de alegere a sursei de intrare – meniul „<b>Intrare</b>” (butonul <b>INPUT</b>)</li> <li>* Convingeți-vă ca dispozitivul să fie conectat fiabil cu ajutorul cablului de semnal, să fie conectat și în stare funcțională.</li> <li>* Încercați să schimbați cablul de semnal, posibil ca problema să fie în el.</li> <li>* Adresați-vă la capitolul <b>Conectări</b> din instrucțiunea de exploatare și conectați dispozitivul extern.</li> </ul>
Imaginea pe ecranul televizorului de la calculator este incompletă sau deformată.	<ul style="list-style-type: none"> <li>* Efectuați setarea automată sau setați parametrii poziției manual cu ajutorul opțiunii <b>Ecran</b> în meniul „<b>Ecran</b>” – doar pentru RGB [în dependență de model]</li> <li>* În cazul folosirii cablului HDMI, redenumiți intrarea corespunzătoare în PC (PC) prin butonul <b>Input (Intrare)</b> [Folosiți scalarea în setările cartei video la calculator].</li> <li>* Convingeți-vă că TV suportă rezoluția și frecvența de cadre a videocartei. Dacă este setată o frecvență sau rezoluție nesuportată în setările videocartei, setați parametrii recomandați.</li> </ul>

Problema	Soluția
Calitate proastă a imaginii la anumite canale. Dungi, linii pe imagine sau imaginea este neclară.	<ul style="list-style-type: none"> <li>* Schimbați canalul. Posibil ca problema să fie legată de canal. Pentru canalele analogice problema poate să fie legată de detectarea sistemului de transmisiune, schimbați în meniul CANALE → Setare manuală → Sistem.</li> <li>* Semnalul stației este prea slab. Îndreptați antena în direcția corectă.</li> <li>* Convingeți-vă în lipsa surselor de obstacole, de exemplu, alte echipamente electrice sau instrumente electrice.</li> <li>* Faceți resetare la „Setările de fabrică” în meniul „SETĂRI” (Toate setările personale și canalele vor fi șterse).</li> </ul>
Nu se setează canalele, nu se setează toate canalele.	<ul style="list-style-type: none"> <li>* Alegeți regimul de căutare corect: Antenă (dacă aveți antenă personală îndreptaă spre turnul TV) sau TV prin cablu (dacă apartamentul Dvs. este conectat la antena de casă) și repetați căutarea automată din nou.</li> <li>Dacă operatorul Dvs. de cablu lipsește din lista alegerii TV prin Cablu, alegeți opțiunea <b>Alți Operatori</b> → tipul de căutare <b>Rapid</b> → Introduceți frecvența de începere (46000) sau alegeți căutarea TOTALĂ (durează mai mult timp).</li> <li>* Verificați ca antena personală să fie îndreptată corect, cablul și conectoarele să fie întregi, verificați fiabilitatea conexiunii.</li> <li>* Faceți resetare la „Setările de fabrică” în meniul „SETĂRI” (Toate setările personale și canalele vor fi șterse).</li> <li>* Actualizați Software-ul (SW). În funcție de modelul televizorului, software-ul și instrucțiunea de actualizare pot fi găsite pe pagina oficială <a href="http://www.lg.com">www.lg.com</a>.</li> <li>* Adresați-vă la operatorul de cablu pentru verificarea semnalului.</li> </ul>
Nu este indicată (altă) problemă de redare și transmitere a semnalelor. Nu lucrează o anumită funcție inclusă în TV.	<ul style="list-style-type: none"> <li>* Faceți resetare la „Setările de fabrică” în meniul „SETĂRI” (Toate setările personale și canalele vor fi șterse).</li> <li>* Actualizați Software-ul (SW). În funcție de modelul televizorului, software-ul și instrucțiunea de actualizare pot fi găsite pe pagina oficială <a href="http://www.lg.com">www.lg.com</a>.</li> </ul>

Dacă la Dvs. a apărut vre-o problemă cu funcționarea televizorului și nu ați găsit-o în listă sau soluțiile nu v-au ajutat, puteți să vă adresați la serviciul informațional gratuit (vedeți ultima pagină a instrucțiunii). Apelul este gratuit.

# Specificații

Specificații pentru modulul fără fir

- Deoarece canalul de bandă utilizat de țară poate fi diferit, utilizatorul nu poate modifica sau regla frecvența de funcționare și acest produs este setat pentru tabelul de frecvențe regionale.
- Acest dispozitiv trebuie instalat și utilizat la o distanță minimă de 20 cm între dispozitiv și corpul dvs. Această frază este o afirmație generală din considerație pentru mediul optim pentru utilizator.

# CE0197

(Doar UF69\*\*, UF77\*\*, UF80\*\*, UF85\*\*, UF86\*\*, UG87\*\*)

Specificații pentru modulul fără fir (LGSBW41)			
LAN fără fir		Bluetooth	
Standard	IEEE 802.11a/b/g/n	Standard	Versiune Bluetooth 4.0
Domeniu de frecvențe	2.400 - 2.483,5 MHz 5.150 - 5.250 MHz 5.725 - 5.850 MHz (Pentru non-EU)	Domeniu de frecvențe	2.400 ~ 2.483,5 MHz
Putere de ieșire (Max.)	802.11a: 13 dBm 802.11b: 15 dBm 802.11g: 14 dBm 802.11n - 2,4 GHz: 16 dBm 802.11n - 5 GHz: 16 dBm	Putere de ieșire (Max.)	10 dBm sau mai mică

(Doar UF95\*\*)

Specificații pentru modulul fără fir (LGSBW51)			
LAN fără fir		Bluetooth	
Standard	IEEE 802.11a/b/g/n/ac	Standard	Versiune Bluetooth 4.0
Domeniu de frecvențe	2.400 - 2.483,5 MHz 5.150 - 5.250 MHz 5.725 - 5.850 MHz (Pentru non-EU)	Domeniu de frecvențe	2.400 ~ 2.483,5 MHz
Putere de ieșire (Max.)	802.11a: 14,5 dBm 802.11b: 14 dBm 802.11g: 13 dBm 802.11n - 2,4 GHz: 14 dBm 802.11n - 5 GHz: 15,5 dBm 802.11ac - 5 GHz: 16 dBm	Putere de ieșire (Max.)	10 dBm sau mai mică

\* „IEEE802.11ac” nu este disponibil în toate țările.

Modul CI (L x L x İ)		100,0 mm x 55,0 mm x 5,0 mm
Condiții de mediu	Temperatură de funcționare	De la 0 °C la 40 °C
	Umiditate de funcționare	Mai puțin de 80 %
	Temperatură de depozitare	De la -20 °C la 60 °C
	Umiditate de depozitare	Mai puțin de 85 %

	Televizor digital	Televizor analogic
Sistem televizor	DVB-T/T2* DVB-C DVB-S*/S2*	PAL/SECAM B/G/I/D/K, SECAM L/L'
Acoperire programe	VHF, UHF, C-Band*, Ku-Band*	VHF: E2 la E12 UHF : E21 la E69 CATV: S1 la S20 *HYPER: S21 la S47 *in funcție de țara
Număr maxim de programe care pot fi salvate	6.000	1.500
Impedanța antenei externe	75 Ω	

\* Numai modelele compatibile DVB-T2/C/S/S2.



MANUAL DE UTILIZARE

# SETAREA DISPOZITIVULUI EXTERN DE CONTROL

Citiți acest manual cu atenție înainte de a utiliza televizorul și păstrați-l pentru consultări ulterioare.

# CODURI TASTE

- Această funcție nu este disponibilă pentru toate modelele.

Cod (Hexa)	Funcție	Notă	Cod (Hexa)	Funcție	Notă
00	CH +, PR +	Buton R/C	53	Listă	Buton R/C
01	CH -, PR -	Buton R/C	5B	leșire	Buton R/C
02	Volum +	Buton R/C	60	PIP(AD)	Buton R/C
03	Volum -	Buton R/C	61	Albastru	Buton R/C
06	> (Tastă săgeată/Tastă dreapta)	Buton R/C	63	Galben	Buton R/C
07	< (Tastă săgeată/Tastă stânga)	Buton R/C	71	Verde	Buton R/C
08	Putere	Buton R/C	72	Roșu	Buton R/C
09	Fără sonor	Buton R/C	79	Raport/Raport de aspect	Buton R/C
0B	Introducere	Buton R/C	91	AD (Descriere audio)	Buton R/C
0E	REPAUS	Buton R/C	7A	Ghid de utilizare	Buton R/C
0F	TV, TV/RAD	Buton R/C	7C	Smart / Home	Buton R/C
10 - 19	* Taste numerice 0 - 9	Buton R/C	7E	SIMPLINK	Buton R/C
1A	Vizualizare rapidă/ Flashback	Buton R/C	8E	▶▶ (Înainte)	Buton R/C
1E	FAV (Canal preferat)	Buton R/C	8F	◀◀ (Derulare înapoi)	Buton R/C
20	Text (Teletext)	Buton R/C	AA	Informații	Buton R/C
21	T. Opt (Opțiuni teletext)	Buton R/C	AB	Ghid de programe	Buton R/C
28	Revenire (ÎNAPOI)	Buton R/C	B0	▶ (Redare)	Buton R/C
30	Mod AV (Audio/Video)	Buton R/C	B1	■ (Stop / Listă de fișiere)	Buton R/C
39	Titlu/Subtitrare	Buton R/C	BA	(Închegare/Redare încetinită/Pauză)	Buton R/C
40	^ (Tastă săgeată/Cursor sus)	Buton R/C	BB	Fotbal	Buton R/C
41	V (Tastă săgeată/Cursor jos)	Buton R/C	BD	● (ÎNREGISTRARE)	Buton R/C
42	Aplicațiile mele	Buton R/C	DC	3D	Buton R/C
43	Meniu/Setări	Buton R/C	99	Configurare automată	Buton R/C
44	OK / Enter	Buton R/C	9F	Aplicație / *	Buton R/C
45	Meniu rapid	Buton R/C			
4C	Listă - (doar ATSC)	Buton R/C			

\* Codul de tastă 4C (0x4C) este disponibil pentru modelele ATSC/ISDB care utilizează un canal principal/secundar.

(Pentru Coreea de Sud, Japonia, America de Nord, America Latină, cu excepția modelelor pentru Columbia)



# SETAREA DISPOZITIVULUI EXTERN DE CONTROL

- Imaginea ilustrată poate fi diferită de televizorul dvs.

Conectați convertorul USB-serial/mufa de intrare RS-232C la un dispozitiv extern de control (cum ar fi un calculator sau un sistem de control A/V) pentru a controla funcțiile produsului din exterior.

Notă: Tipul de port de control de pe televizor poate fi diferit de la o serie de modele la alta.

- \* Vă rugăm să rețineți că nu toate modelele acceptă acest tip de conectivitate.
- \* Cablul nu este furnizat.

## Convertor USB-serial cu cablu USB

Tip USB

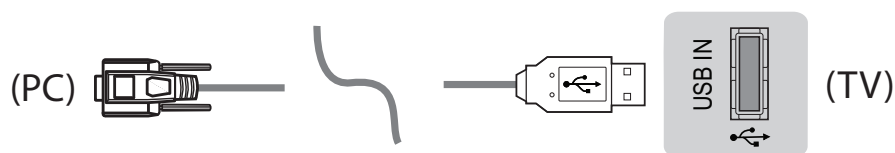

- Televizorul LG acceptă convertorul USB-serial PL2303 integrat (ID furnizor: 0x0557, ID produs: 0x2008), care nu este nici produs, nici furnizat de LG.
- Acesta poate fi achiziționat de la magazinele de calculatoare care comercializează accesorii pentru profesioniștii în domeniul asistenței IT.

## RS-232C cu cablu RS232C

Tip DE9 (D-Sub 9 pini)

- Trebuie să achiziționați cablul RS-232C (DE9, D-Sub 9 pini tip mamă-mamă) - RS-232C necesar pentru conexiunea dintre PC și televizor, specificată în manual.



Interfața de conectare poate fi diferită de televizorul dvs.

Tip de mufă pentru telefon

- Trebuie să achiziționați cablul cu mufă pentru telefon și mufă RS-232, necesar pentru conexiunea dintre PC și televizor, specificată în manual.
- \* Pentru alte modele, conectați la portul USB.
- \* Interfața de conectare poate fi diferită de televizorul dvs.

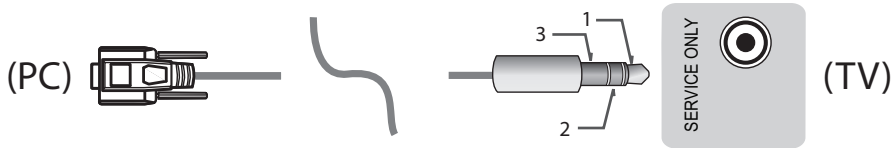

- sau

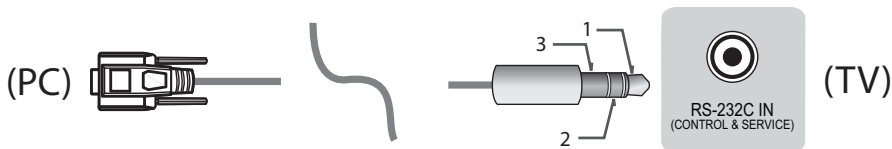

## Calculator client

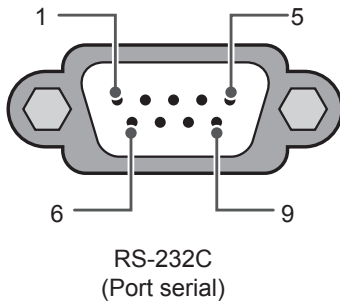

## Configurații RS-232C

Configurație 3 fire (fără standard)

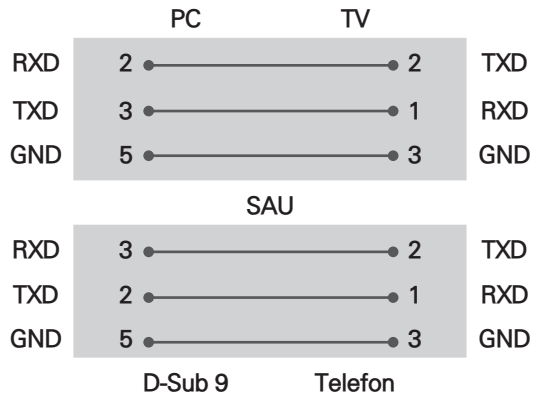

### Set ID

Pentru numărul de identificare al televizorului, consultați „Cartografierea datelor reale” de la pag.6

1. Apăsați **SETĂRI** pentru a accesa meniurile principale.
2. Apăsați pe butoanele de navigare pentru a derula până la (**\*General** → **Despre acest TV** sau **OPȚIUNI**) și apăsați pe **OK**.
3. Apăsați pe butoanele de navigare pentru a derula până la **Setare ID** și apăsați pe **OK**.
4. Derulați la stânga sau la dreapta pentru a selecta un număr de identificare de aparat și selectați **ÎNCHIDERE**. Intervalul de ajustare este 1-99.
5. Când ați terminat, apăsați pe **IEȘIRE**.  
(În funcție de model)

## Parametrii de comunicare

- Rată de transfer: 9600 bps (UART)
- Lungime date: 8 biți
- Paritate: Fără
- Bit de oprire: 1 bit
- Cod de comunicare: cod ASCII
- Utilizați un cablu invers.

## Listă de referință pentru comenzi

(În funcție de model)

	COMMAND1	COMMAND2	Date (Hexazecimal)		COMMAND1	COMMAND2	Date (Hexazecimal)
01. Power (Putere)*	k	a	00 - 01	15. Balance (Balans)	k	t	00 - 64
02. Aspect Ratio (Raport de aspect)	k	c	(pag.7)	16. Color (Culoare) Temperatură	x	u	00 - 64
03. Screen Mute (Oprire ecran)	k	d	(pag.7)	17. ISM Method (Metodă ISM) (Numai pentru televizoarele cu plasmă)	j	p	(pag.8)
04. Volume Mute (Fără sonor)	k	e	00 - 01	18. Equalizer (Egalizator)	j	v	(pag.8)
05. Volume Control (Control volum)	k	f	00 - 64	19. Energy Saving (Economisire energie)	j	q	00 - 05
06. Contrast (Contrast)	k	g	00 - 64	20. Tune Command (Comandă reglaj)	m	a	(pag.9)
07. Brightness (Luminozitate)	k	h	00 - 64	21. Channel (Canal) (Program) Adăugare/Ștergere (Omitere)	m	b	00 - 01
08. Color/Colour (Culoare)	k	i	00 - 64	22. Key (Tastă)	m	c	CODURI taste
09. Tint (Nuanță)	k	j	00 - 64	23. Control Back Light, Control Panel Light (Control lumină fundal, Lumină panou de control)	m	g	00 - 64
10. Sharpness (Claritate)	k	k	00 - 32	24. Input select (Main) (Selectare intrare (principală))	x	b	(pag.11)
11. OSD Select (Selecție OSD)	k	l	00 - 01	25. 3D (Doar pentru modele 3D)	x	t	(pag.11)
12. Remote Control Lock Mode (Mod blocare telecomandă)	k	m	00 - 01	26. Extended 3D (3D extins) (Numai modele 3D)	x	v	(pag.11)
13. Treble (Înalte)	k	r	00 - 64	27. Configurare automată (În funcție de model)	j	u	(pag.12)
14. Bass (Bas)	k	s	00 - 64				

\* Notă: În timpul redării sau înregistrării de conținut media, nicio comandă, în afară de Alimentare (ka) și Tastă (mc) nu va fi executată, acestea fiind tratate ca NG.  
Cu ajutorul cablului RS232C, televizorul poate comunica „comanda ka” în starea pornit sau oprit.  
Dar, prin cablul convertorului USB-serial, comanda funcționează numai dacă televizorul este pornit.

## Protocolul de transmisie/recepție

### Transmisie

[Command1][Command2][ ][Set ID][ ][Data][Cr]

[Command 1] : Prima comandă pentru a controla televizorul. (j, k, m sau x)

[Command 2] : A doua comandă pentru a controla televizorul.

[Set ID] : Puteți regla [Set ID] pentru a alege numărul de ID de monitor dorit în meniul de opțiuni. Intervalul de ajustare al televizorului este cuprins între 1 și 99. Dacă pentru [Set ID] se selectează valoarea „0”, fiecare televizor conectat poate fi controlat.

\* [Set ID] este indicat în baza 10 (de la 1 la 99) în meniu și în hexazecimal (de la 0x00 la 0x63) în protocolul de transmisie/recepție.

[DATA] : Pentru a transmite datele comenzii (hexazecimale). Transmite datele „FF” pentru a citi starea comenzii.

[Cr] : Retur de car - Cod ASCII „0x0D”

[ ] : Spațiu – Cod ASCII „0x20”

### Confirmare OK

[Command2][ ][Set ID][ ][OK][Data][x]

\* Televizorul transmite semnalul ACK (confirmare) pe baza acestui format atunci când primește date normale. În acest moment, dacă datele sunt transmise în mod citire, acestea indică datele stării prezente. Dacă datele sunt transmise în mod scriere, datele sunt returnate la PC.

### Confirmarea erorilor

[Command2][ ][Set ID][ ][NG][Data][x]

\* Televizorul transmite semnalul ACK (confirmare) pe baza acestui format atunci când primește date anormale de la funcții neviabile sau erori de comunicare.

Date 00: Cod ilegal

### Cartografiere date reale (hexazecimal → zecimal)

\* Când introduceți [data] în hexazecimal, consultați următorul tabel de conversie.

\* Comanda Reglare canal (ma) utilizează valoarea hexazecimală pe 2 octeți ([data]) pentru a selecta numărul de canal.

00: Pasul 0	32: Pasul 50 (Set ID 50)	FE: Pasul 254
01: Pasul 1 (Set ID 1)	33: Pasul 51 (Set ID 51)	FF: Pasul 255
...	...	...
0A: Pasul 10 (Set ID 10)	63: Pasul 99 (Set ID 99)	01 00: Pasul 256
...	...	...
0F: Pasul 15 (Set ID 15)	C7: Pasul 199	27 0E: Pasul 9998
10: Pasul 16 (Set ID 16)	C8: Pasul 200	27 0F: Pasul 9999
...	...	...

\* Comenzile pot funcționa diferit în funcție de model și de semnal.

01. Alimentare (Command: k a)

- Pentru a comanda pornirea\* sau oprirea dispozitivului.

Transmission[k][a][ ][Set ID][ ][Data][Cr]

Date 00 : Power Off (Oprit)01 : \*Power On (Pornire)

Ack [a][ ][Set ID][ ][OK/NG][Data][x]

- Pentru a arăta dacă televizorul este pornit sau \*oprit

Transmission[k][a][ ][Set ID][ ][Data][Cr]

Ack [a][ ][Set ID][ ][OK][Data][x]

\* În mod similar, dacă alte funcții transmit date „FF” bazate pe acest format, feedbackul de confirmare prezintă starea fiecărei funcții.

02. Format imagine (Command: k c)  
(Dimensiune imagine principală)

- Pentru reglarea formatului ecranului. (Format principal imagine)  
Puteți regla de asemenea formatul ecranului utilizând Aspect Ratio (Format imagine) din meniul Q.MENU. sau meniul PICTURE.

Transmission [k][c][ ][Set ID][ ][Data][Cr]

Date 01: Ecran normal (4:3)	07 : 14:9 (Europa, Columbia, Orientul
02 : Ecran lat (16:9)	Mijlociu, Asia cu excepția
04: Zoom	Coreei de Sud și Japoniei)
05: Zoom 2	09: * Numai scanare
(America Latină cu excepția Columbiei)	0B: Lat complet (Europa, Columbia,
06 : Setare după program/ Original	Orientul Mijlociu, Asia cu excepția Coreei de Sud și Japoniei)
	10 la 1F : Zoom Cinema de la 1 la 16

Ack [c][ ][Set ID][ ][OK/NG][Data][x]

\* Cu ajutorul intrării PC, selectați formatul imaginii de pe ecran la 16:9 sau 4:3.

\* În modul DTV/HDMI/Component (înalță definiție), este disponibil Just Scan (Numai scanare).

\* Modul Full wide (Lat complet) poate funcționa diferit în funcție de model și este compatibil total pentru DTV și parțial pentru ATV și AV.

03. Oprire sunet ecran (Command: k d)

- Pentru selectarea ascunderii/afișării ecranului.

Transmission [k][d][ ][Set ID][ ][Data][Cr]

Date 00 : Oprire sunet ecran dezactivată (Imagine pornită)

Oprire sunet video dezactivată  
01: Ascundere ecran pornită (Imagine oprită)  
10: Oprire sunet video activată

Ack [d][ ][Set ID][ ][OK/NG][Data][x]

\* Numai în caz de activare a opririi sunetului video, televizorul va afișa On Screen Display(OSD) [(Afișaj pe ecran) (OSD)]. Însă, în cazul opririi sunetului ecranului, televizorul nu va afișa OSD.

04. Volume Mute (Fără sonor) (Command: k e)

- Pentru pornirea/oprirea sonorului.  
Puteți accesa modul silențios și cu ajutorul butonului MUTE (FĂRĂ SONOR) de pe telecomandă.

Transmission [k][e][ ][Set ID][ ][Data][Cr]

Date 00 : Mod fără sonor pornit (Volum oprit)  
01 : Mod fără sonor oprit (Volum pornit)

Ack [e][ ][Set ID][ ][OK/NG][Data][x]

05. Volume Control (Control volum) (Command: k f)

- Pentru reglarea volumului.  
Puteți regla volumul și cu ajutorul butoanelor de volum de pe telecomandă.

Transmission [k][f][ ][Set ID][ ][Data][Cr]

Data Min : 00 până la Max : 64

Ack [f][ ][ID aparat][ ][OK/NG][Date][x]

06. Contrast (Command: k g)

- Pentru a ajusta contrastul ecranului.  
Contrastul poate fi reglat și din meniul PICTURE.

Transmission [k][g][ ][Set ID][ ][Data][Cr]

Data Min : 00 până la Max : 64

Ack [g][ ][Set ID][ ][OK/NG][Data][x]

07. Luminozitate (Command: k h)

- Pentru a ajusta luminozitatea ecranului.  
Luminozitatea poate fi reglată și din meniul PICTURE.

Transmission [k][h][ ][Set ID][ ][Data][Cr]

Data Min : 00 până la Max : 64

Ack [h][ ][Set ID][ ][OK/NG][Data][x]

08. Culoare (Command: k i)

- Pentru a ajusta culoarea ecranului.  
Culoarea poate fi reglată și din meniul PICTURE.

Transmission [k][i][ ][Set ID][ ][Data][Cr]

Data Min : 00 până la Max : 64

Ack [i][ ][Set ID][ ][OK/NG][Data][x]

09. Tentă (Command: k j)

- Pentru a ajusta nuanța ecranului.  
Nuanța poate fi reglată și din meniul PICTURE.

Transmission [k][j][ ][Set ID][ ][Data][Cr]

Date Roșu : 00 până la verde : 64

Ack [j][ ][Set ID][ ][OK/NG][Data][x]

10. Claritate (Command: k k)

- Pentru a ajusta claritatea ecranului.  
Claritatea poate fi reglată și din meniul PICTURE.

Transmission [k][k][ ][Set ID][ ][Data][Cr]

Data Min : 00 până la Max : 32

Ack [k][ ][Set ID][ ][OK/NG][Data][x]

11. Selectare OSD (Command: k l)

- Pentru a selecta din telecomandă pornirea/oprirea On Screen Display(OSD) [(Afisaj pe ecran) (OSD)].

Transmission [k][l][ ][Set ID][ ][Data][Cr]

Data 00 : OSD Oprit      01: OSD pornit

Ack [l][ ][Set ID][ ][OK/NG][Data][x]

12. Mod blocare telecomandă (Command: k m)

- Pentru a bloca comenzile panoului frontal de pe monitor și de pe telecomandă.

Transmission [k][m][ ][Set ID][ ][Data][Cr]

Data 00 : Blocare      01: Blocare activată  
deactivată

Ack [m][ ][Set ID][ ][OK/NG][Data][x]

\* Dacă nu utilizați telecomanda, utilizați acest mod. Atunci când alimentarea de la rețea este oprită și pornită (deconectați și conectați, după 20 - 30 secunde), blocarea controlului extern este eliberată.

\* În modul de așteptare (c.c. oprit de temporizatorul de oprire sau comanda „ka”, „mc”), și dacă blocarea tastelor este pornită, televizorul nu va porni prin apăsarea pe IR și tasta locală.

13. Înalte (Command: k r)

- Pentru ajustarea sunetelor înalte.  
Sunetele înalte pot fi reglate și din meniul AUDIO.

Transmission [k][r][ ][Set ID][ ][Data][Cr]

Data Min : 00 până la Max : 64

Ack [r][ ][Set ID][ ][OK/NG][Data][x]

\* (În funcție de model)

14. Joase (Command: k s)

- Pentru ajustarea sunetelor joase.  
Sunetele joase pot fi reglate și din meniul AUDIO.

Transmission [k][s][ ][Set ID][ ][Data][Cr]

Data Min : 00 până la Max : 64

Ack [s][ ][Set ID][ ][OK/NG][Data][x]

\* (În funcție de model)

15. Balans (Command: k t)

- Pentru ajustarea balansului.  
Balansul poate fi reglat și din meniul AUDIO.

Transmission [k][t][ ][Set ID][ ][Data][Cr]

Data Min : 00 până la Max : 64

Ack [t][ ][Set ID][ ][OK/NG][Data][x]

16. Temperatură de culoare (Command: x u)

- Pentru reglarea temperaturii culorii. Temperatura culorii poate fi reglată și din meniul PICTURE.

Transmission [x][u][ ][ID aparat][ ][Date][Cr]

Data Min : 00 până la Max : 64

Ack [u][ ][Set ID][ ][OK/NG][Data][x]

17. Metoda ISM (Command: j p) (Numai pentru televizoarele cu plasmă)

- Pentru a controla metoda ISM. De asemenea, puteți regla metoda ISM în meniul OPTION.

Transmission [j][p][ ][Set ID][ ][Data][Cr]

Data Min : 02: Orbiter

08: Normal

20: Ștergere culoare

Ack [p][ ][Set ID][ ][OK/NG][Data][x]

18. Egalizator (Command : j v)

- Reglați egalizatorul televizorului.

Transmission [j][v][ ][Set ID][ ][Data][Cr]

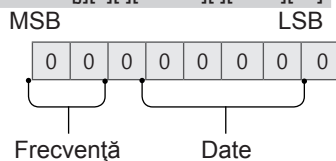

7	6	5	Frecvență	4	3	2	1	0	Pas
0	0	0	Banda 1	0	0	0	0	0	0 (zecimală)
0	0	1	Banda 2	0	0	0	0	1	1 (zecimală)
0	1	0	Banda 3	...	...	...	...	...	...

0	1	1	Banda 4	0	0	0	1	1	20 (zecimală)
---	---	---	---------	---	---	---	---	---	---------------

Acknowledgement [v][ ][Set ID][ ][OK/NG][Data][x]

\* Depinde de model și poate fi ajustată când modul sunet este o valoare reglabilă prin EQ.

### 19. Economisire energie (Command: j q)

► Pentru reducerea consumului de energie al televizorului. De asemenea, puteți regla Energy Saving (Economisire energie) din meniul PICTURE.

Transmission [j][q][ ][Set ID][ ][Data][Cr]

#### Date

- 00 : Oprit
- 01 : Minim
- 02 : Mediu
- 03 : Maxim
- 04 : Automat (Pentru televizor LCD/ televizor LED) / Sensor inteligent (pentru televizorul PDP)
- 05 : Dezactivare ecran

\* (În funcție de model)

Ack [q][ ][Set ID][ ][OK/NG][Data][x]

### 20. Comandă reglaj (Command: m a)

\* Această comandă poate funcționa diferit în funcție de model și de semnal.

- Pentru Europa, Orientul Mijlociu, Columbia, Asia, cu excepția modelelor pentru Coreea de Sud și Japonia
- Selectați canalul conform următorului număr fizic.

Transmission [m][a][ ][Set ID][ ][Data 00][ ][Data 01][ ][Data 02][Cr]

\* Analogic antenă/Cablu

[Data 00][Data 01]: Date canal

Date 00 : Date canal octet superior

Date 01 : Date canal octet inferior  
- 00 00 ~ 00 C7 (Zecimal: 0 ~ 199)

Date 02 : Sursă de intrare (Analogică)

- 00 : Televiziune terestră (ATV)
- 80 : Televiziune prin cablu (CATV)

\* Digital antenă/Cablu/Satelit

[Data 00][Data 01]: Date canal

Date 00 : Date canal superior

Date 01 : Date canal inferior  
- 00 00 ~ 27 0F (Zecimal: 0 ~ 9999)

Date 02 : Sursă de intrare (Digitală)

- 10 : Televiziune terestră (DTV)
- 20 : Radio antenă (Radio)
- 40 : Televiziune prin satelit (SDTV)
- 50 : Radio prin satelit (S-Radio)
- 90 : Televiziune prin cablu (CADTV)
- a0 : Radio prin cablu (CA-Radio)

\* Exemple de comandă de reglaj:

1. Reglați la canalul analogic antenă (PAL) 10.

Set ID = Toate = 00

Date 00 și 01 = Datele canal sunt 10 = 00 0a

Date 02 = Televiziune analogică terestră = 00

Rezultat = **ma 00 00 0a 00**

2. Reglați la Canalul 01 digital antenă (DVB-T).

Set ID = Toate = 00

Date 00 și 01 = Datele canal sunt 1 = 00 01

Date 02 = Televiziune digitală terestră = 10

Rezultat = **ma 00 00 01 10**

3. Reglați la Canalul 1000 prin satelit (DVB-S).

Set ID = Toate = 00

Date 00 și 01 = Datele canal sunt 1000 = 03 E8

Date 02 = Televiziune digitală prin satelit = 40

Rezultat = **ma 00 03 E8 40**

Ack [a][ ][Set ID][ ][OK][Data 00][Data 01]

[Data 02][x][a][ ][Set ID][ ][NG][Data 00][x]

• Pentru Coreea de Sud, America Latină/de Nord, cu excepția modelului pentru Columbia

► Pentru a regla canalul la următoarele numere fizice/principale/secundare.

Transmission [m][a][ ][0][ ][Data00][ ][Data01]

[ ][Data02][ ][Data03][ ][Data04][ ][Data05][Cr]

Canalele digitale au un număr de canal fizic, principal și secundar. Numărul fizic este numărul propriu-zis al canalului digital, numărul principal este numărul cu care ar trebui cartografiat canalul, iar cel secundar este subcanalul. Deoarece tunerul ATSC cartografiază automat canalul la numărul principal/secundar, numărul fizic nu este necesar la trimiterea unei comenzi în modul Digital.

\* Analogic antenă/Cablu

Date 00 : Număr fizic canal

- Antenă (ATV) : 02~45 (Zecimal: 2 ~ 69)

- Cablu (CATV) : 01, 0E~7D (Zecimal: 1, 14~125)

[Date 01 ~ 04]: Număr canal principal/secundar

Date 01 & 02: xx (Indiferent)

Date 03 & 04: xx (Indiferent)

Date 05: Sursă de intrare (Analogică)

- 00 : Televiziune terestră (ATV)
- 01 : Televiziune prin cablu (CATV)

\* Digital antenă/Cablu

Date 00 : xx (Indiferent)

[Data 01][Data 02]: Număr canal principal

Date 01 : Date canal octet superior

Date 02 : Date canal octet inferior

- 00 01 ~ 27 0F (Zecimală: 1 ~ 9999)

[Data 03][Data 04]: Număr canal secundar

Date 03 : Date canal octet superior

Date 04 : Date canal octet inferior

Date 05 : Sursă de intrare (Digitală)

- 02 : Televiziune terestră (DTV) – Utilizați numărul fizic de canal
- 06 : Televiziune terestră (CADTV) – Utilizați

- Numărul fizic de canal
- 22 : Televiziune terestră (DTV) – Nu utilizați  
Numărul fizic de canal
  - 26 : Televiziune terestră (CADTV) - Nu utilizați  
Numărul fizic de canal
  - 46 : Televiziune prin cablu (CADTV) – Utilizați  
exclusiv numărul de canal principal (Canal cu  
o parte)

Doi octeți sunt disponibili pentru fiecare număr de canal principal și secundar, dar de obicei octetul inferior este utilizat singur (octetul superior este 0).

\* Exemple de comandă reglaj:

1. Reglați la canalul 35 al cablului analogic (NTSC).

Set ID = Toate = 00  
Date 00 = Datele canal sunt 35 = 23  
Date 01 și 02 = niciunul principal = 00 00  
Date 03 și 04 = niciunul secundar = 00 00  
Date 05 = Televiziune analogică prin cablu = 01  
Total = **ma 00 23 00 00 00 01**

2. Reglați la canalul 30-3 digital antenă (ATSC).

Set ID = Toate = 00  
Date 00 = Nu se cunoaște numărul fizic = 00  
Date 01 și 02 = Numărul principal este 30 = 00 1E  
Date 03 și 04 = Numărul secundar este 3 = 00 03  
Date 05 = Televiziune digitală terestră = 22  
Total = **ma 00 00 00 1E 00 03 22**

Ack [a][ ][Set ID][ ][OK][Data 00][Data 01]

[Data 02][Data 03][Data 04][Data 05]

[x][a][ ][Set ID][ ][NG][Data 00][x]

• Pentru modelul din Japonia

► Pentru a regla canalul la următoarele numere fizice/  
principale/secundare.

Transmission [m][a][ ][0][ ][Data00][ ][Data01]

[ ][Data02][ ][Data03][ ][Data04][ ][Data05][Cr]

\* Digital antenă/Satelit

Data 00: xx (indiferent)

[Data 01][Data 02]: Număr canal principal

Date 01: Date canal octet superior

Date 02: Date canal octet inferior

- 00 01 ~ 27 0F (Zecimală: 1 ~ 9999)

[Date 03][Date 04]: Număr canal secundar/suplimentar  
(Indiferent de satelit)

Date 03: Date canal octet superior

Date 04: Date canal octet inferior

Date 05 : Sursă de intrare (Digital/Satelit pentru  
Japonia)

- 02 : Televiziune terestră (DTV)

- 07 : BS (Transmisie prin satelit)

- 08 : CS1 (Comunicare prin satelit 1)

- 09 : CS2 (Comunicare prin satelit 2)

\* Exemple de comandă de reglaj:

1 Reglați la canalul 17-1 digital antenă (ISDB-T).

Set ID = Toate = 00  
Date 00 = Nu se cunoaște numărul fizic = 00  
Date 01 și 02 = Numărul principal este 17 = 00 11  
Date 03 și 04 = Numărul mic/secundar este 1 = 00 01

Date 05 = Televiziune digitală terestră = 02

Total = **ma 00 00 00 11 00 01 02**

2. Reglați la canalul 30 BS (ISDB-BS).

Set ID = Toate = 00

Date 00 = Nu se cunoaște numărul fizic = 00

Date 01 și 02 = Numărul principal este 30 = 00 1E

Date 03 și 04 = indiferent = 00 00

Data 05 = Digital BS TV = 07

Total = **ma 00 00 00 1E 00 00 07**

\* Această caracteristică variază în funcție de model.

Ack [a][ ][Set ID][ ][OK][Data 00][Data 01]

[Data 02][Data 03][Data 04][Data 05]

[x][a][ ][Set ID][ ][NG][Data 00][x]

21. Adăugare/Ștergere (Omitere) canal (program)  
(Command: m b)

► Pentru a omite canalul (programul) curent pentru  
data viitoare.

Transmission [m][b][ ][Set ID][ ][Data][Cr]

Date 00 : Ștergere(ATSC,ISDB)/

Omitere(DVB)

01:

Adăugare

Ack [b][ ][Set ID][ ][OK/NG][Data][x]

\* Setăți starea canalului salvat la ștergere (ATSC,  
ISDB)/omitere(DVB) sau adăugare.

22. Tastă (Command: m c)

► Pentru a transmite codul cheie IR de la distanță.

Transmission [m][c][ ][Set ID][ ][Data][Cr]

Date Cod tastă - p.2.

Ack [c][ ][Set ID][ ][OK/NG][Data][x]

23. Control lumină fundal (Command: m g)

• Pentru televizor LCD/ televizor LED

► Pentru a controla lumina de fundal.

Transmission [m][g][ ][Set ID][ ][Data][Cr]

Data Min : 00 până la Max : 64

Ack [g][ ][Set ID][ ][OK/NG][Data][x]

• Pentru televizor cu plasmă

► Pentru a controla lumina panoului.

Transmission [m][g][ ][Set ID][ ][Data][Cr]

Data Min : 00 până la Max : 64

Ack [g][ ][Set ID][ ][OK/NG][Data][x]



24. Selectare intrare (Command: x b)

(Intrare imagine principală)

- Pentru a selecta sursa de intrare pentru imaginea principală.

Transmission [x][b][ ][Set ID][ ][Data][Cr]

Date

- 00 : DTV
- 01 : CADTV
- 02 : Satelit DTV
- 10 : ATV
- ISDB-BS (Japonia)
- 03 : ISDB-CS1 (Japonia)
- 04 : ISDB-CS2 (Japonia)
- 11 : CATV
- 20 : AV sau AV1
- 21 : AV2
- 40 : Component1
- 41 : Component2
- 90 : HDMI1
- 91 : HDMI2
- 92 : HDMI3
- 93 : HDMI4

Ack [b][ ][Set ID][ ][OK/NG][Data][x]

- \* Această funcție depinde de model și de semnal.

25. 3D(Command: x t) (numai modele 3D)

(în funcție de model)

- Pentru a modifica modul 3D pentru televizor.

Transmission [x][t][ ][Set ID][ ][Data 00][ ][Data 01][ ][Data 02][ ][Data 03][Cr]

\* (În funcție de model)

Date Structură

- [Date 00] 00 : 3D Pornit
- 01 : 3D Oprit
- 02 : 3D - 2D
- 03 : 2D - 3D
- [Date 01] 00 : Sus și jos
- 01 : Alăturat
- 02 : Tablă de șah
- 03 : Secvențial cu cadru
- 04 : Intercalare coloane
- 05 : Intercalare rânduri
- [Date 02] 00 : De la dreapta la stânga
- 01 : De la stânga la dreapta
- [Date 03] Efect 3D (Adâncime 3D): Min : 00 - Max : 14 (\*transmisie prin cod hexazecimal)

- \* Funcțiile [Date 02], [Date 03] depind de model și semnal.
- \* Dacă [Data 00] este 00 (3D pornit), [Data 03] nu are nicio semnificație.
- \* Dacă [Data 00] este 01 (3D oprit) sau 02 (3D - 2D), [Data 01], [Data 02] și [Data 03] nu au nicio semnificație.
- \* Dacă [Data 00] este 03(2D - 3D), [Data 01] și [Data 02] nu au nicio semnificație.
- \* Dacă [Data 00] este 00 (3D Pornit) sau 03 (2D - 3D), [Data 03] funcționează când 3D Mode (Genre) [Modul 3D (Gen)] este numai la manual.
- \* Este posibil ca nicio opțiune a modelului 3D ([Date 01]) să nu fie disponibilă în funcție de semnalul de transmisie/video.

[Data 00]	[Data 01]	[Data 02]	[Data 03]
-----------	-----------	-----------	-----------

00	O	O	O
01	X	X	X
02	X	X	X
03	X	O	O

X: indiferent

Ack [t][ ][Set ID][ ][OK][Data00][Data01][Data02][Data03][x]  
[t][ ][Set ID][ ][NG][Data00][x]

26. Extended 3D(Command: x v) (numai modele 3D) (în funcție de model)

- Pentru a modifica opțiunea 3D pentru televizor.

Transmission [x][v][ ][Set ID][ ][Data 00][ ][Date 01][Cr]

[Date 00] opțiune 3D

- 00 : Corecție imagine 3D
- 01 : Adâncime 3D (modul 3D Mode este exclusiv manual)
- 02 : Punct de vizualizare 3D
- 06 : Corectare culoare 3D
- 07 : Zoom Sunet 3D
- 08 : Vizualizare normală a imaginii
- 09 : Mod 3D (Gen)

[Date 01] Are propria gamă pentru fiecare opțiune 3D stabilită conform [Date 00].

- 1) Atunci când [Date 00] este 00
  - 00 : De la dreapta la stânga
  - 01 : De la stânga la dreapta

2) Atunci când [Date 00] este 01, 02

Date Min: 0 - Max: 14 (\*transmisie prin cod hexazecimal)

Intervalul de valori de date (0 - 20) convertește automat intervalul punctelor de vizualizare (-10 - +10) (în funcție de model)

\* Această opțiune funcționează când 3D Mode (Genre) (Modul 3D (Gen)) este numai la manual.

3) Atunci când [Date 00] este 06, 07

- 00 : Oprit
- 01 : Pornit

4) Atunci când [Data 00] este 08

- 00 : Reveniți la videoclipurile 3D de la videoclipurile 3D convertite la 2D
- 01 : Transformați videoclipul 3D în videoclip 2D, cu excepția videoclipurilor 2D convertite la 3D

\* Dacă nu este îndeplinită condiția de conversie, comanda este tratată ca NG.

5) Atunci când [Date 00] este 09

- 00 : Standard
- 01 : Sport
- 02 : Cinema
- 03 : Extrem
- 04 : Manual
- 05 : Automat

Ack [v][ ][Set ID][ ][OK][Data00][Data01][x]  
[v][ ][Set ID][ ][NG][Data00][x]

27. Configurare automată (Command: j u)

(În funcție de model)

- Pentru reglarea automată a poziției imaginii și minimizarea tremurului imaginii. Funcționează doar în modul RGB (PC).

Transmission [j][u][ ][Set ID][ ][Data][Cr]

Date 01 : Setare

Ack [u][ ][Set ID][ ][OK/NG][Data][x]

## Обмеження України на наявність небезпечних речовин

- Устаткування відповідає вимогам технічного регламенту щодо обмеженого використання небезпечних речовин в електричному і електронному обладнанні.



### Русский

Символ «не для пищевой продукции» применяется в соответствии с техническим регламентом Таможенного союза «О безопасности упаковки» 005/2011 и указывает на то, что упаковка данного продукта не предназначена для повторного использования и подлежит утилизации. Упаковку данного продукта запрещается использовать для хранения пищевой продукции.



### Русский

Символ «петля Мебиуса» указывает на возможность утилизации упаковки. Символ может быть дополнен обозначением материала упаковки в виде цифрового и/или буквенного обозначения.



Запишите название модели и серийный номер телевизора, которые расположены на задней крышке телевизора, на случай, если вам понадобится техническое обслуживание.

Артқы қақпақта орналасқан этикеткаға қарап, теледидардың моделінің аты мен сериялық номерін жазып алыңыз. Егер Сізге сервистік көмек керек болған жағдайда сатушыға осы ақпараттарды көрсетіңіз.

Запишіть назву моделі та серійний номер телевизора які розташовані на задній панелі телевизора, на випадок якщо вам знадобиться технічне обслуговування.

Transcrieți denumirea modelului și numărul de serie al televizorului, amplasate pe capacul din spate al televizorului în cazul necesității deservirii tehnice.

Model / Модель / \_\_\_\_\_  
Serial number / Серийный номер / Сериялық номер/  
Серійний номер/ Număr de serie \_\_\_\_\_

**DVB**<sup>®</sup>  
Digital Video  
Broadcasting

**Всю интересующую Вас информацию  
Вы можете получить по бесплатным телефонным линиям  
и на сайтах компании.**

LG Customer Information Centre			
Country	LG Service ☎	Country	LG Service ☎
Österreich	0 810 144 131	Nederland	0900 543 5454
België	015 200 255	Norge	800 187 40
Luxembourg	0032 15 200255	Polska	801 54 54 54
<b>България</b>	07001 54 54	Portugal	808 78 54 54
Česká Rep.	810 555 810	România	031 228 3542
Danmark	8088 5758	Slovensko	0850 111 154
Suomi	0800 0 54 54	España	963 05 05 00
France	3220 dites LG ou tapez 54	Sverige	0770 54 54 54
Deutschland	01806 11 54 11 (0,20€ pro Anruf aus dem Festnetz der DTA; Mobilfunk: max. 0,60€ pro Anruf)	Schweiz	0848 543 543
<b>Ελλάδα</b>	801 11 200 900, 210 4800 564	United Kingdom	0344 847 5454
Magyarország	06 40 54 54 54	<b>Россия</b>	8 800 200 7676
Éire	01 686 9454	Eesti	800 9990
Italia	199600099	<b>Украина</b>	0 800 303 000
<b>Беларусь</b>	8 820 0071 1111	<b>Казахстан</b>	8 8000 805 805, 2255(GSM)
Latvija	80200201	<b>Узбекистан</b>	8 800 120 2222
Lietuva	880008081	<b>Кыргызстан</b>	8 0000 710 005
Türkiye	444 6 543		

www.lg.com