



OWNER'S MANUAL

WASHING MACHINE

ENGLISH

РУССКИЙ

EESTI

LATVIĒŠU

LIETUVIŲ



Before beginning installation, read these instructions carefully.

This will simplify installation and ensure that the product is installed correctly and safely. Leave these instructions near the product after installation for future reference.

FH4A8 Q/T (D)(N)(W)(0~9)
FH2A8 Q/T (D)(N)(W)(0~9)

MFL67794637
ver. 19082015.00

www.lg.com

TABLE OF CONTENTS

This manual is produced for a group of products and may contain images or content different from the model you purchased.

This manual is subject to revision by the manufacturer.

SAFETY INSTRUCTIONS	03
Important Safety Instructions	05
INSTALLATION.....	08
Specifications	08
Accessories	08
Installation Place Requirements	09
Unpacking and Removing Shipping Bolts	10
Using Non-Skid Pads (Optional).....	11
Wooden Floors (Suspended Floors).....	11
Leveling the Washing Machine.....	12
Connecting Inlet Hose	12
Installation of Drain Hose	15
Electrical Connections (In the UK Only)	15
OPERATION	16
Using the Washing Machine.....	16
Sorting laundry	17
Adding Cleaning Products	18
Control Panel.....	20
Programme Table	21
Option Cycle.....	25
Using Smart Function (Optional)	28
MAINTENANCE.....	29
Cleaning your Washing Machine.....	29
Cleaning the Water Inlet Filter	29
Cleaning the Drain Pump Filter	30
Cleaning the Dispenser Drawer.....	31
Tub Clean (Optional)	31
Caution on Freezing During Winter	32
Using the Smart Diagnosis™ Function	34
TROUBLESHOOTING	35
Diagnosing Problems	35
Error Messages	37
WARRANTY	39
OPERATING DATA.....	42

SAFETY INSTRUCTIONS

The following safety guidelines are intended to prevent unforeseen risks or damage from unsafe or incorrect operation of the product.

The guidelines are separated into 'WARNING' and 'CAUTION' as described below.

 This symbol is displayed to indicate matters and operations that can cause risk. Read the part with this symbol carefully and follow the instructions in order to avoid risk.

 **WARNING** - This indicates that the failure to follow the instructions can cause serious injury or death.

 **CAUTION** - This indicates that the failure to follow the instructions can cause the minor injury or damage the product.

WARNING

To reduce the risk of fire, electric shock, or injury to persons when using your product, basic safety precautions should be followed, including the following.

CHILDREN IN THE HOUSEHOLD

This appliance is not intended for use by persons (including children) with reduced physical, sensory or mental capabilities, or lack of experience and knowledge, unless they have been given supervision or instruction concerning use of the appliance by a person responsible for their safety. Children should be supervised to ensure that they do not play with the appliance.

For use in Europe:

This appliance can be used by children aged from 8 years and above and persons with reduced physical, sensory or mental capabilities or lack of experience and knowledge if they have been given supervision or instruction concerning use of the appliance in a safe way and understand the hazards involved. Children shall not play with the appliance. Cleaning and user maintenance shall not be made by children without supervision. Children of less than 3 years should be kept away unless continuously supervised.

GROUNDING REQUIREMENTS

WARNING

For your safety, the information in this manual must be followed to minimize the risk of fire, explosion, or electric shock, or to prevent property damage, injury to persons, or death.

- This appliance must be grounded. In the event of malfunction or breakdown, grounding will reduce the risk of electric shock by providing a path of least resistance for electric current.
- This appliance is equipped with a cord having an equipment-grounding conductor and grounding plug. The plug must be plugged into an appropriate outlet that is properly installed and grounded in accordance with all local codes and ordinances.
- Improper connection of the equipment-grounding conductor can result in risk of electric shock. Check with a qualified electrician or service person if you are in doubt as to whether the appliance is properly grounded.
- Do not modify the plug provided with the appliance. If it does not fit the outlet, have a proper outlet installed by a qualified electrician.

DISPOSAL OF YOUR OLD APPLIANCE



1. All electrical and electronic products should be disposed of separately from the municipal waste stream via designated collection facilities appointed by the government or the local authorities.
2. The correct disposal of your old appliance will help prevent potential negative consequences for the environment and human health.
3. For more detailed information about disposal of your old appliance, please contact your city office, waste disposal service or the shop where you purchased the product.

Important Safety Instructions

WARNING

To reduce the risk of fire, electric shock, or injury to persons when using your product, basic safety precautions should be followed, including the following.

Installation

- Never attempt to operate this appliance if it is damaged, malfunctioning, partially disassembled, or has missing or broken parts, including a damaged cord or plug. It can cause electric shock or injury.
- This appliance is heavy. Two or more people may be needed to install and move the appliance. Failure to do so can result in injury.
- Store and install this appliance where it will not be exposed to temperatures below freezing or exposed to outdoor weather conditions. Failure to do so can result in leakage.
- Tighten the drain hose to avoid separation. Splashing of water may cause electric shock.
- If the supply cord is damaged, it must be replaced by the manufacturer or its service agents or similarly qualified person in order to avoid a hazard.
- The appliance must not be installed behind a lockable door, a sliding door or a door with a hinge on the opposite side to that of the tumble dryer, in such a way that a full opening of the tumble dryer door is restricted.

Operation

- Do not use a sharp object like drill or pin to press or separate an operation unit. It can cause the electric shock or injury.
- Only an authorized repair person from LG Electronics service centre should disassemble, repair, or modify the product. Improper service may cause injury, electric shock or fire.
- Do not spray the water inside or outside the product to clean it. Water can damage the insulation, causing electric shock or fire.
- Keep the area underneath and around your appliances free of combustible materials such as lint, paper, rags, chemicals, etc. Improper use can cause fire or explosion.
- Do not put living animals, such as pets into the product. It may cause injury.
- Do not leave this appliance door open. Children may hang on the door or crawl inside the appliance, causing damage or injury.

- Never reach into this appliance while it is operating. Wait until the drum has completely stopped. Failure to do so may result in injury.
- Do not put in, wash or dry articles that have been cleaned in, washed in, soaked in, or spotted with combustible or explosive substances (such as wax, oil, paint, gasoline, degreasers, drycleaning solvents, kerosene, vegetable oil, cooking oil, etc.). Improper use can cause fire or explosion.
- In case of flood, stop using the product and contact the LG Electronics service centre. Contact with water can cause electric shock.
- Do not push down the door excessively, when the appliance door is open. Doing so may topple over the appliance and it can cause the injury.
- Use new hose-sets supplied with the appliance. Old hose-sets should not be reused. Water leakage may cause property damage.
- Do not touch the door during steam cycles, drying or high-temperature washing. The door surface can become very hot. Allow the door lock to release before opening the door. Failure to do so may result in injury.
- Do not use inflammable gas and combustible substances (benzene, gasoline, thinner, petroleum, alcohol, etc.) around the product. It may cause explosion or fire.
- If the drain hose or inlet hose is frozen during winter, use it only after thawing. Freezing may cause fire or electric shock, and frozen parts may cause product malfunction or reduction in product life span.
- Keep all washing detergent's adjust priority and bleach away from children. These products contain poisonous materials.
- Do not plug multiple products into multiple socket-outlets or extension cords. This can cause fire.
- Remove the power plug when you clean the product. Not removing the plug may result in electric shock or injury.
- Do not touch the power plug with wet hands. It can cause the electric shock or injury.
- When pulling out the power plug from an outlet, hold the power plug, not the cable. Damage of the cable can cause the electric shock or injury.
- Do not bend the power cable excessively or place a heavy object on top of it. Damage of the power cable can cause electric shock or fire.

Disposal

- Before discarding an old appliance, unplug it. Render the plug useless. Cut off the cable directly behind the appliance to prevent misuse.
- Dispose of the packaging material (such as vinyl and styrofoam) away from children. The packaging material can suffocate a child.
- Remove the door to the washing compartment before this appliance is removed from service or discarded to avoid the danger of children or small animals getting trapped inside. Failure to do so can result in serious injury to persons or death.

INSTALLATION

Specifications

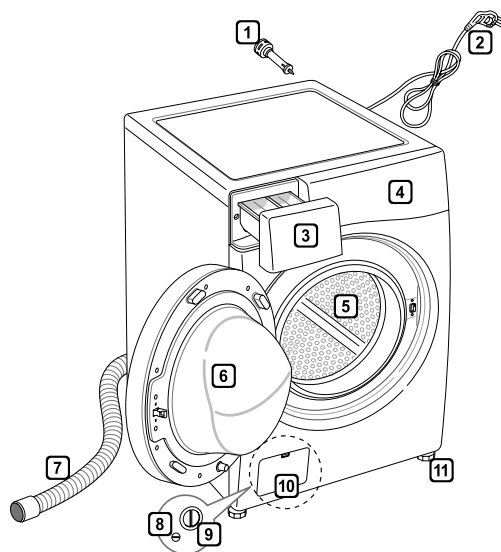

- 1 Transit bolts
- 2 Power plug
- 3 Drawer
- 4 Control panel
- 5 Drum
- 6 Door
- 7 Drain hose
- 8 Drain plug
- 9 Drain pump filter
- 10 Cover cap
(Location may vary depending on products)
- 11 Adjustable feet

- Power supply : 220–240 V~, 50 Hz
- Size : 600 mm (W) X 590 mm (D) X 850 mm (H)
- Product weight : 62 kg
- Wash Capacity : 8/7 kg
- Permissible water pressure : 0.1–1.0 MPa (1.0–10.0 kgf / cm²)
- Appearance and specifications may vary without notice to improve the quality of the product.

Accessories



Inlet hose (1EA)
(Option: Hot (1EA))



Spanner



Caps for covering shipping
bolt holes



Anti-slip sheets (2EA)
(Optional)

Installation Place Requirements

Location

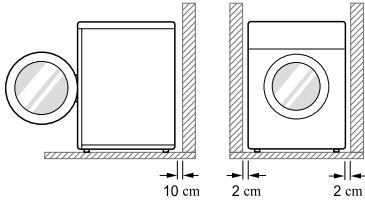

Level floor : Allowable slope under the entire washing machine is 1°.

Power outlet : Must be within 1.5 meters of either side of the location of the washing machine.

- Do not overload the outlet with more than one appliance.

Additional Clearance : For the wall, 10 cm: rear /2 cm: right & left side

- Do not place or store laundry products on top of the washing machine at any time.
- These products may damage the finish or controls.

Positioning

- Install the washing machine on a flat hard floor.
- Make sure that air circulation around the washing machine is not impeded by carpets, rugs, etc.
- Never try to correct any unevenness in the floor with pieces of wood, cardboard or similar materials under the washing machine.
- If it is impossible to avoid positioning the washing machine next to a gas cooker or coal burning insulation (85x60 cm) covered with aluminum foil on the side facing the cooker or stove must be inserted between the two appliances.

- Do not install your washing machine in rooms where freezing temperatures may occur. Frozen hoses may burst under pressure. The reliability of the electronic control unit may be impaired at temperatures below freezing point.
- Please ensure that when the washing machine is installed, it is easily accessible for an engineer in the event of a breakdown.
- With the washing machine installed, adjust all four feet using the transit bolt spanner provided to ensure the appliance is stable, and a clearance of approximately 20 mm is left between the top of the washing machine and the underside of any work-top.
- This equipment is not designed for maritime use or for use in mobile installations such as caravans, aircraft etc.

Electrical Connection

- Do not use an extension cord or double adapter.
- Always unplug the washing machine and turn off the water supply after use.
- Connect the washing machine to an earthed socket in accordance with current wiring regulations.
- The washing machine must be positioned so that the plug is easily accessible.
- Repairs to the washing machine must only be carried out by qualified personnel. Repairs carried out by inexperienced persons may cause injury or serious malfunctioning. Contact your local service centre.
- If the washing machine is delivered in winter and temperatures are below freezing, place the washing machine at room temperature for a few hours before putting it into operation.

Unpacking and Removing Shipping Bolts

- 1 Lift the washing machine off the foam base.
 - After removing the carton and shipping material, lift the washing machine off the foam base. Make sure the tub support comes off with the base and is not stuck to the bottom of the washing machine.
 - If you must lay the washing machine down to remove the carton base, always protect the side of the washing machine and lay it carefully on its side. **DO NOT** lay the washing machine on its front or back.

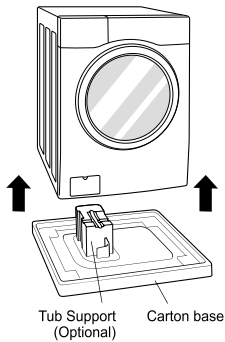

- 2 Remove the bolt assemblies.
 - Starting with the bottom two shipping bolts, use the spanner (included) to fully loosen all shipping bolts by turning them counterclockwise. Remove the bolt assemblies by wiggling them slightly while pulling them out.

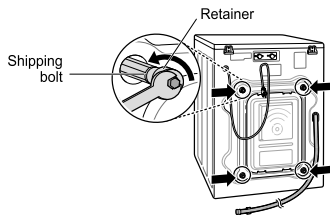

- 3 Install the hole caps.
 - Locate the hole caps included in the accessory pack and install them in the shipping bolt holes.

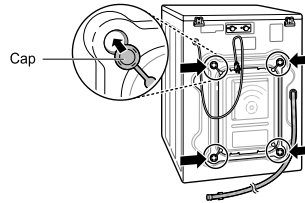

NOTE

- Save the bolt assemblies for future use. To prevent damage to internal components, **DO NOT** transport the washing machine without reinstalling the shipping bolts.
- Failure to remove shipping bolts and retainers may cause severe vibration and noise, which can lead to permanent damage to the washing machine. The cord is secured to the back of the washing machine with a shipping bolt to help prevent operation with shipping bolts in place.

Using Non-Skid Pads (Optional)

If you install the washing machine on a slippery surface, it may move because of excessive vibration. Incorrect leveling may cause malfunction through noise and vibration. If this occurs, install the non-skid pads under the leveling feet and adjust the level.

- 1 Clean the floor to attach the non-skid pads.
 - Use a dry rag to remove and clean foreign objects and moisture. If moisture remains, the non-skid pads may slip.
- 2 Adjust the level after placing the washing machine in the installation area.
- 3 Place the adhesive side of the non-skid pad on the floor.
 - It is most effective to install the non-skid pads under the front legs. If it is difficult to place the pads under the front legs, place them under the back legs.

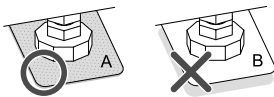
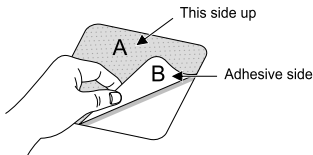

- 4 Ensure the washing machine is level.
 - Push or rock the top edges of the washing machine gently to make sure that the washing machine does not rock. If the washing machine rocks, level the washing machine again.

Wooden Floors (Suspended Floors)

- Wooden floors are particularly susceptible to vibration.
- To prevent vibration we recommend you place rubber cups at least 15 mm thick of the each foot of the washing machine, secured to at least two floor beams with screws.

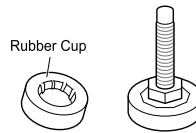

- If possible install the washing machine in one of the corners of the room, where the floor is more stable.
- Fit the rubber cups to reduce vibration.
- You can obtain rubber cups (p/no.4620ER4002B) from the LG Service Centre.

NOTE

- Proper placement and leveling of the washing machine will ensure long, regular, and reliable operation.
- The washing machine must be 100% horizontal and stand firmly in position.
- It must not 'Seesaw' across corners under the load.
- The installation surface must be clean, free from floor wax and other lubricant coatings.
- Do not let the feet of the washing machine get wet. Failure to do so may cause vibration or noise.

Leveling the Washing Machine

If the floor is uneven, turn the adjustable feet as required (Do not insert pieces of wood etc. under the feet). Make sure that all four feet are stable and resting on the floor and then check that the appliance is perfectly level (Use a spirit level).

- Once the washing machine is level, tighten the lock nuts up towards the base of the washing machine. All lock nuts must be tightened.

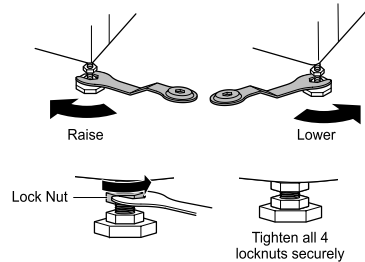

- **Diagonal Check**

When pushing down the edges of the washing machine top plate diagonally, the washing machine should not move up and down at all (Check both directions). If the washing machine rocks when pushing the machine top plate diagonally, adjust the feet again.

NOTE

- Timber or suspended type flooring may contribute to excessive vibration and unbalance.
- If the washing machine is installed on a raised platform, it must be securely fastened in order to eliminate the risk of falling off.

Connecting Inlet Hose

- Water supply pressure must be between 0.1 MPa and 1.0 MPa (1.0–10.0 kgf/cm²).
- Do not strip or crossthread when connecting inlet hose to the valve.
- If the water supply pressure is more than 1.0 MPa, a decompression device should be installed.
- Periodically check the condition of the hose and replace the hose if necessary.

Checking Rubber Seal Inlet Hose

Two rubber seals are supplied with the water inlet hoses. They are used for preventing water leaks. Make sure the connection to taps is sufficiently tight.

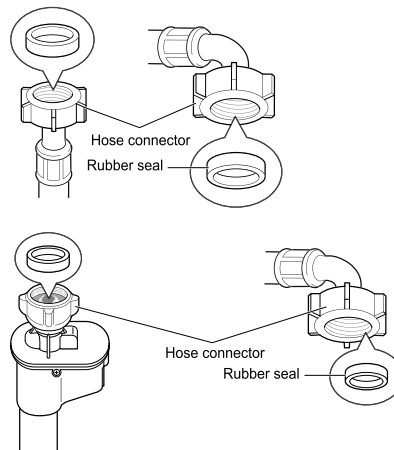

Connecting Hose to Water Tap

Connecting screw-type hose to tap with thread

Screw the hose connector onto the water supply tap.

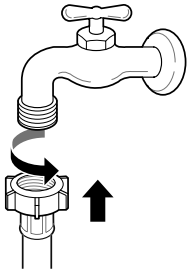

- Push the inlet hose vertically upwards so that the rubber seal within the hose can adhere completely to the tap and then tighten it by screwing it to the right.

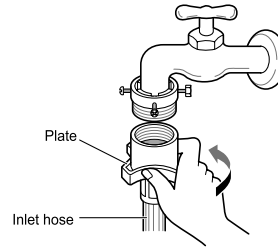

Connecting screw-type hose to tap without thread

- Loose the four fixing screws.

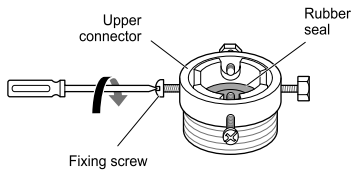

- Push the adapter onto the end of the tap so that the rubber seal forms a watertight connection. Tighten the four fixing screws.

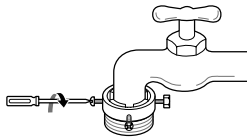

Connecting one touch type hose to tap without thread

- Unscrew the adapter ring plate and loose the four fixing screws.

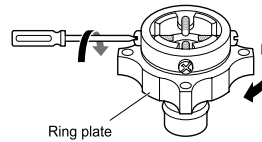

- Remove the guide plate if the tap is too large to fit the adapter.

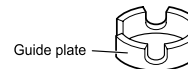

Guide plate

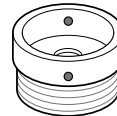

- 3** Push the adapter onto the end of the tap so that the rubber seal forms a watertight connection.

Tighten the adapter ring plate and the four fixing screws.

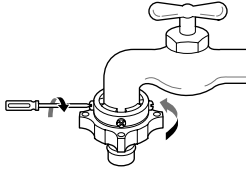

- 4** Pull the connector latch plate down, push the inlet hose onto the adapter, and release the connector latch plate. Make sure the adapter locks into place.

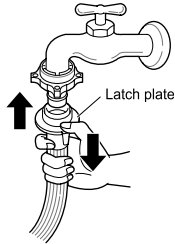

NOTE

- After connecting the inlet hose to the water tap, turn on the water tap to flush out foreign substances (dirt, sand, sawdust, etc.) in the water lines. Let the water drain into a bucket, and check the water temperature.

Connecting Hose to Washing Machine

Make sure that there are no kinks in the hose and that they are not crushed.

When your washing machine has two valves.

- The Inlet hose with the red connector is for the hot water tap.

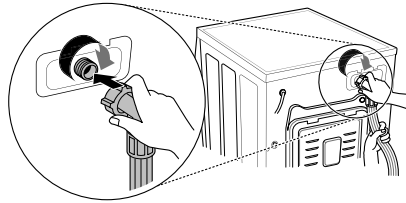

NOTE

- After completing connection, if water leaks from the hose, repeat the same steps. Use the most conventional type of tap for the water supply. In case the tap is square or too big, remove the guide plate before inserting the tap into the adaptor.

Using the horizontal tap

Horizontal tap



Extension tap

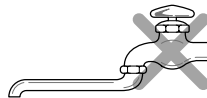

Square tap

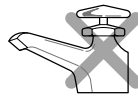

Installation of Drain Hose

- The drain hose should not be placed higher than 100 cm above the floor. Water in the washing machine may not drain or may drain slowly.
- Securing the drain hose correctly will protect the floor from damage due to water leakage.
- If the drain hose is too long, do not force it back into the washing machine. This will cause abnormal noise.

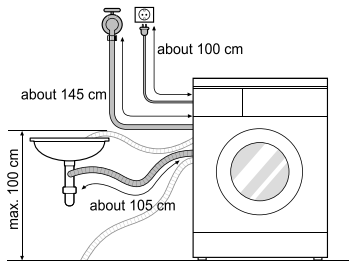

- When installing the drain hose to a sink, secure it tightly with string.
- Securing the drain hose correctly will protect the floor from damage due to water leakage.

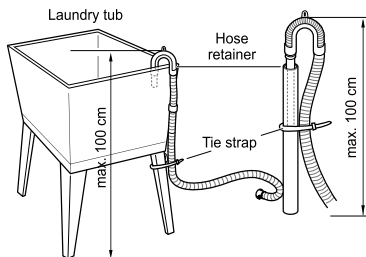
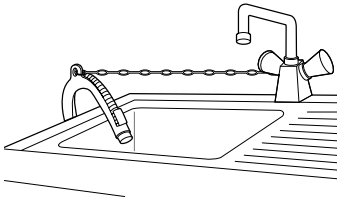

Electrical Connections (In the UK Only)

The wires in the mains lead are coloured in accordance with the following code:

Green and Yellow: Earth

Blue: Neutral

Brown: Live

This appliance must be earthed.

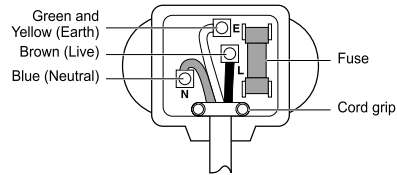

As the colours of the wires in the mains lead of this apparatus may not correspond with the coloured markings identifying the terminals in your plug, proceed as follows:

The green and yellow wire must be connected to the terminal in the plug which is marked with the letter E or by the earth symbol (\perp) or coloured Green or Green and Yellow.

The blue wire must be connected to the terminal which is marked with the letter N or coloured Black.

The brown wire must be connected to the terminal which is marked with the letter L or coloured Red.

If a 13 amp (BS 1363) plug is used, fit a 13 amp BS 1362 fuse.

OPERATION

Using the Washing Machine

Before the first wash, select a cycle (Cotton 60 °C, add a half load of detergent), allow the washing machine to wash without clothing. This will remove residue and water from the drum that may have been left during manufacturing.

1 Sort laundry and load items.

- Sort laundry by fabric type, soil level, colour and load size as needed. Open the door and load items into the washing machine.

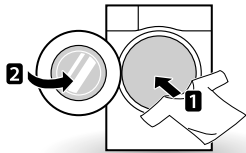

2 Add cleaning products and/or detergent and softener.

- Add the proper amount of detergent to the detergent dispenser drawer. If desired, add bleach or fabric softener to the appropriate areas of the dispenser.

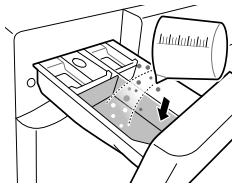

3 Turn on the washing machine.

- Press the **Power** button to turn ON the washing machine.

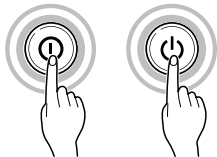

4 Choose the desired washing cycle.

- Press the Cycle button repeatedly or turn the cycle selector knob until the desired cycle is selected.

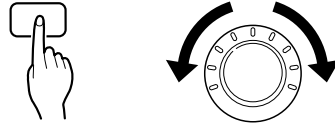

5 Begin cycle.

- Press the **Start/Pause** button to begin the cycle. The washing machine will agitate briefly without water to measure the weight of the load. If the **Start/Pause** button is not pressed within 5 minutes, the washing machine will shut off and all settings will be lost.



6 End of cycle.

- When the cycle is finished, a melody will sound. Immediately remove your clothing from the washing machine to reduce wrinkling. Check around the door seal when removing the load for small items that may be caught in the seal.

Sorting laundry

1 Look for a care label on your clothes.

- This will tell you about the fabric content of your garment and how it should be washed.
- Symbols on the care labels.



Normal machine wash

Permanent press

Delicate

Hand wash

Do not wash

2 Sorting laundry.

- To get the best results, sort clothes into loads that can be washed with the same wash cycle.
- Different fabrics need to be washed at varying temperatures and spin speeds.
- Always sort dark colours from pale colours and whites. Wash separately as dye and lint transfer can occur causing discolouration of white and pale garments. If possible, do not wash heavily soiled items with lightly soiled ones.
 - Soil (Heavy, Normal, Light)
Separate clothes according to amount of soil.
 - Colour (White, Lights, Darks)
Separate white fabrics from coloured fabrics.
 - Lint (Lint producers, Collectors)
Wash lint producers and lint collectors separately.

3 Caring before loading.

- Combine large and small items in a load. Load large items first.
- Large items should not be more than half the total wash load. Do not wash single items. This may cause an unbalanced load. Add one or two similar items.
- Check all pockets to make sure that they are empty. Items such as nails, hair clips, matches, pens, coins and keys can damage both your washing machine and your clothes.

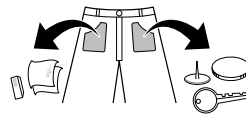

- Close zippers, hooks and strings to make sure that these items don't snag on other clothes.
- Pre-treat dirt and stains by brushing a small amount of detergent dissolved water onto stains to help lift dirt.
- Check the folds of the flexible gasket (gray) and remove any small articles.
- Check inside the drum and remove any items from a previous wash.

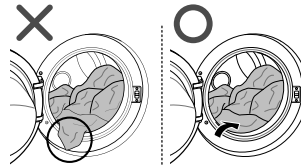

- Remove any clothing or items from the flexible gasket to prevent clothing and gasket damage.

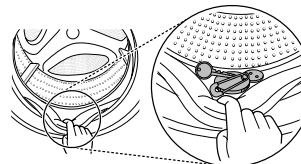

Adding Cleaning Products

Detergent Dosage

- Detergent should be used according to the instruction of the detergent manufacturer and selected according to type, colour, soiling of the fabric and washing temperature.
- If too much detergent is used, too many suds can occur and this will result in poor washing results or cause heavy load to the motor.
- If you wish to use liquid detergent follow the guidelines provided by the detergent manufacturer.
- You can pour liquid detergent directly into the main detergent drawer if you are starting the cycle immediately.
- Do not use liquid detergent if you are using Time delay, or if you have selected Pre Wash, as the liquid may harden.
- If too many suds occur, reduce the detergent amount.
- Detergent usage may need to be adjusted for water temperature, water hardness, size and soil level of the load. For best results, avoid oversudsing.
- Refer to the label of the clothes, before choosing the detergent and water temperature:
- When using the washing machine, use designated detergent for each type of clothing only:
 - General powdered detergents for all types of fabric
 - Powdered detergents for delicate fabric
 - Liquid detergents for all types of fabric or designated detergents only for wool
- For better washing performance and whitening, use detergent with the general powdered bleach.
- Detergent is flushed from the dispenser at the beginning of the cycle.

NOTE

- Do not let the detergent harden. Doing so may lead to blockages, poor rinse performance or odour.
- Full load : According to manufacturer's recommendation.
- Part load : 3/4 of the normal amount
- Minimum load : 1/2 of full load

Adding Detergent and Fabric Softener

Adding detergent

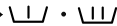
- Main wash only → 
- Pre wash+Main wash → 

NOTE

- Too much detergent, bleach or softener may cause an overflow.
- Be sure to use the appropriate amount of detergent.

Adding fabric softener

- Do not exceed the maximum fill line. Overfilling can cause early dispensing of the fabric softener, which may stain clothes. Close the dispenser drawer slowly.

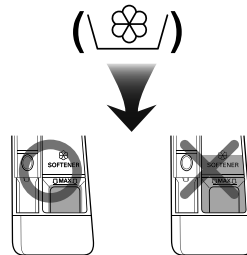

- Do not leave the fabric softener in the detergent drawer for more than 2 days (Fabric softener may harden).
- Softener will automatically be added during the last rinse cycle.
- Do not open the drawer when water is being supplied.
- Solvents (benzene, etc) should not be used.

NOTE

- Do not pour fabric softener directly on the clothes.

Adding water softener

- A water softener, such as Anti-limescale (e.g. Calgon) can be used to cut down on the use of detergent in extremely hard water areas. Dispense according to the amount specified on the packaging. First add detergent and then the water softener.
- Use the quantity of detergent required for soft water.

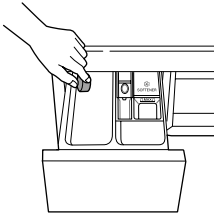
**Using tablet**

- 1 Open the door and put tablets into the drum.

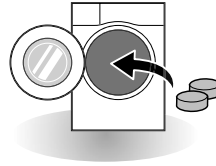

- 2 Load the laundry into the drum and close the door.

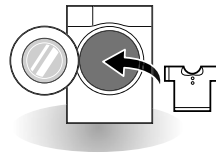

Control Panel

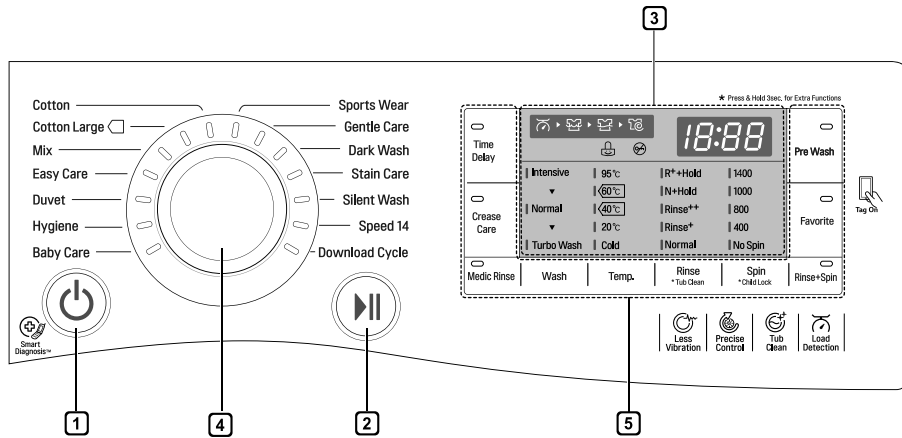

1 Power button

- Press the **Power** button to turn the washing machine on.
- To cancel the Time Delay function, the power button should be pressed.

2 Start/Pause button

- This **Start/Pause** button is used to start the wash cycle or pause the wash cycle.
- If a temporary stop of the wash cycle is needed, press the **Start/Pause** button.

3 Display

- The display shows the settings, estimated time remaining, options, and status messages. When the product is turned on, the default settings in the display will illuminate.
- The display shows estimate time remaining. While the size of the load is being calculated automatically, blinking  or 'Detecting' appears.

4 Programme dial

- Programmes are available according to laundry type.
- Lamp will light up to indicate the selected programme.

5 Options

- This allows you to select an additional cycle and will light when selected.
- Use these buttons to select the desired cycle options for the selected cycle.

Programme Table

Washing Programme

Programme	Description	Fabric Type	Proper Temp.	Maximum Load
Cotton	Provides better performance by combining various drum motions.	Coloured fast garments (shirts, nightdresses, pajamas, etc) and normally soiled cotton load (underwear).	40°C (Cold to 95°C)	Rating
Cotton Large	Provides optimised washing performance for large amount of laundry with less energy consumption.		60°C (Cold to 60°C)	
Easy Care	This cycle is suitable for casual shirts that do not need ironing after washing.	polyamide, acrylic, polyester	40°C (Cold to 60°C)	3.0 kg
Mix	Enables various fabrics to be washed simultaneously.	Various kind of fabrics except special garments (silk/delicate, sports wear, dark clothes, wool, duvet/curtains).	40°C (Cold to 40°C)	
Hygiene	Washes laundry in a hot cycle	cotton, underwear, pillow covers, bed sheets, baby wear	60 °C	
Silent Wash	Provides less noise and vibration and saves money by using overnight electricity.	Color fast garments (shirts, nightdresses, pajamas, etc) and lightly soiled white cotton (underwear).	40°C (Cold to 60°C)	4.5 kg
Baby Care	Removes solid and protein stains, provides better rinse performance.	Lightly soiled baby wear.	60°C (60°C to 95°C)	
Duvet	This cycle is for large items such as bed covers, pillows, sofa covers, etc.	Cotton bedding except special garments (delicates, wool, silk, etc.) with filling: duvets, pillows, blankets, sofa covers with light filling	40°C (Cold to 40°C)	1 single size
Sports Wear	This cycle is suitable for sports wear such as jogging clothes and running wear.	coolmax, gore-tex, fleece and sympatex		2.0 kg
Dark Wash	If it's possible for clothes to decolourate, please use this cycle. The cycle prevent decolorization. (Please use detergent for colored fabrics.)	Dark garments made from cotton or mixed fabrics.	20°C (Cold to 40°C)	
Speed 14	This cycle provides fast washing time for small loads and lightly soiled clothes.	Coloured laundry which is lightly soiled fast. CAUTION : Use less than 20g of detergent (for 2.0kg load) otherwise detergent may remain on the clothes.	20°C (20°C to 40°C)	

Programme	Description	Fabric Type	Proper Temp.	Maximum Load
Gentle Care	This cycle is for hand and machine washable delicate clothes such as washable wool, lingerie, dresses etc. (Use detergent for machine washable woolens).	wool, hand washable clothes, delicate, easily damaged laundry	20°C (Cold to 20°C)	1.5 kg
Stain Care	Wash off several kinds of stain such as wine, juice, dirt, etc. (Water temperature is increased step by step for washing various stains.)	cotton blended fabrics, NO delicate clothes	40°C (40°C to 60°C)	3.0 kg
Download Cycle	For downloadable cycles. If you did not download any cycles, the default is Rinse+Spin.			

- Water Temperature: Select the appropriate water temperature for chosen wash cycle. Always follow garment manufacturer's care label or instructions when washing.
- Set program at "Cotton Large 40°C (Half Load)", "Cotton Large 60°C (Half Load)", "Cotton Large 60°C (Full Load)" option for test in conformity with EN60456 and Regulation 1015/2010.
 - Standard 60°C cotton program : Cotton Large + (60°C) (Full Load)
 - Standard 60°C cotton program : Cotton Large + (60°C) (Half Load)
 - Standard 40°C cotton program : Cotton Large + (40°C) (Half Load)
 (They are suitable to clean normally soiled cotton laundry.)
 (They are the most efficient programmes in terms of combined energy and water consumptions for washing that type of cotton laundry.)
 * Actual water temperature may differ from the declared cycle temperature.
- The test results depend on water pressure, water hardness, water inlet temperature, room temperature, type and amount of load, degree of soiling utilized detergent, fluctuations in the main electricity supply and chosen additional options.

NOTE

- Neutral detergent is recommended.

Extra Options

Programme	Turbo Wash	Pre Wash	Rinse+	Intensive	Rinse Hold	Medic Rinse	Crease Care	Favorite	Time Delay
Cotton	●	●	●	●	●	●	●	●	●
Cotton Large	●	●	●		●	●	●	●	●
Easy Care	●	●	●	●	●	●	●	●	●
Mix	●	●	●	●	●	●	●	●	●
Hygiene			●	●	●	●	●	●	●
Silent Wash			●	●	●		●	●	●
Baby Care		●**	●	●	●	●**	●	●	●
Duvet			●	●	●		●	●	●
Sports Wear			●	●	●		●	●	●
Dark Wash			●	●	●		●	●	●
Speed 14	●*		●				●	●	●
Gentle Care			●				●	●	●
Stain Care		●	●		●	●	●	●	●

* : This option is automatically included in the cycle and can not be deleted.

** : This option is automatically included in the cycle and can be deleted.

Operating Data

Programme	Max RPM	
	FH4**	FH2**
Cotton	1400	1200
Cotton Large	1400	1200
Easy Care	800	800
Mix	1400	1200
Hygiene	1400	1200
Silent Wash	1000	1000
Baby Care	1000	1000
Duvet	1000	1000
Sports Wear	800	800
Dark Wash	1400	1200
Speed 14	800	800
Gentle Care	800	800
Stain Care	1400	1200

NOTE

- Information of main washing programmes at half load.

Program	Time in minutes		Remaining moisture content		Water in Liter		Energy in kWh	
	8kg	7kg	1400rpm	1200rpm	8kg	7kg	8kg	7kg
Cotton (40°C)	96		40 %	53 %	65		0.55	
Cotton Large (60°C)	244	224	44 %	53 %	35	33	0.45	0.42

Option Cycle

Time Delay

You can set a time delay so that the washing machine will start automatically and finish after a specified time interval.

- 1 Press the **Power** button.
- 2 Select a washing programme.
- 3 Press the **Time Delay** button and set time required.
- 4 Press the **Start/Pause** button.

NOTE

- The delay time is the time to the end of the programme, not the start. The actual running time may vary due to water temperature, wash load and other factors.

Crease Care

If you want to prevent creasing, select Crease Care option.

- 1 Press the **Power** button.
- 2 Select a washing programme.
- 3 Press the **Crease Care** button.
- 4 Press the **Start/Pause** button.

Medic Rinse

For best results or for cleaner rinsing. This allows the final rinse to be heated to 40 degrees.

- 1 Press the **Power** button.
- 2 Select a washing programme.
- 3 Select the **Medic Rinse** button and set time required.
- 4 Press the **Start/Pause** button.

Favorite

Favorite programme allows you to store a customized wash cycle for future use.

- 1 Press the **Power** button.
- 2 Select a washing programme.
- 3 Select the cycle (Washing method, number of rinses, spin speed, water temperature etc.).
- 4 Press and hold the **Favorite** button for 3 seconds. The favorite programme is now stored for future use.
To reuse the programme, select favorite programme and press the **Start/Pause** button.

Pre Wash

If the laundry is heavily soiled, the Pre Wash cycle is recommended.

- 1 Press the **Power** button.
- 2 Select a washing programme.
- 3 Press the **Pre Wash** button.
- 4 Press the **Start/Pause** button.

Wash

Turbo Wash

Wash cycle in under 1 hour with energy and water saving. (based on half of laundry)

Intensive

If the laundry is normal and heavily soiled, the **Intensive** option is effective.

- 1 Press the **Power** button.
- 2 Select a washing programme.
- 3 To choose "**Turbo Wash**" or "**Intensive**" touch the Wash button.
- 4 Press the **Start/Pause** button.

Temp.

The **Temp.** button selects the wash and rinse temperature combination for the selected cycle. Press this button until the desired setting is lit. All rinses use cold tap water.

- Select the water temperature suitable for the type of load you are washing. Follow the garment fabric care labels for best results.

Rinse

Rinse+

Add rinse once.

Rinse++

Add rinse once.

R++Hold

Add rinse once then after rinsing process, the course is paused until Start/Pause button is pressed again.

N+Hold

The cycle is paused until start button is pressed again when rinse is finished.

Spin

- Spin speed level can be selected by pressing the **Spin** button repeatedly.

- Spin Only

- 1 Press the **Power** button.
- 2 Press the **Spin** button to select RPM.
- 3 Press the **Start/Pause** button.

NOTE

- When you select 'No Spin', it will still rotate for a short time to drain quickly.

Rinse+Spin

This can be helpful in preventing fresh stains from setting in fabrics.

This is a separate cycle.

- 1 Press the Power button.
- 2 Select a washing programme.
- 3 Touch the Rinse+Spin button.
- 4 Press the Start/Pause button.

Child Lock ()

Select this function to lock the buttons on the control assembly to prevent tampering.

Locking the control panel

- 1 Press the **Child Lock** simultaneously for 3 seconds.
- 2 A beeper will sound, and 'LL' will appear on the display.
When the child lock is set, all buttons are locked except the **Power** button.

NOTE

- Turning off the power will not reset the child lock function. You must deactivate child lock before you can access any other functions.

Unlocking the control panel

Press the **Child Lock** simultaneously for 3 seconds.

- A beeper will sound and the remaining time for the current programme will reappear on the display.

Beep On / Off

- 1 Press the **Power** button.
- 2 Press the **Start/Pause** button.
- 3 Press and hold the **Crease Care** and **Pre Wash** button simultaneously for 3 seconds to set the Beep on/off function.

NOTE

- Once the Beep on/off function is set, the setting is memorized even after the power is turned off.
- If you want to turn the Beeper off, simply repeat this process.

Using Smart Function (Optional)

Using the Tag On Function

The Tag On function allows you to conveniently use the LG Smart Diagnosis™ and Cycle Download features to communicate with your appliance right from your own smart phone.

- The Tag On function can only be used with most smart phones equipped with the NFC function and based on the Android operating system (OS).

Installation of the application

- Search "LG Smart Laundry" on the Google Play Store from your smart phone.

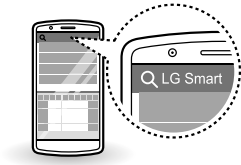

Using the Application

LG Smart Laundry application allows you to use various features for your convenience.

- Cycle Download
- Smart Diagnosis™
- Tag On Cycle Set
- Laundry Stats

NOTE

- Press  in the LG Smart Laundry application for a more detailed guide on how to use the Tag On function.
- Depending on the smart phone manufacturer and Android OS version, the NFC activation process may differ. Refer to the manual of your smart phone for details.
- Because of the characteristics of NFC, if the transmission distance is too far, or if there is a metal sticker or a protective case on the phone, transmission will not be good. In some cases, NFC-equipped phones may be unable to transmit successfully.
- The content found in this manual may differ depending on the version of "LG Smart Laundry" application, and it may be modified without informing customers.

EU Conformity Notice



LG Electronics hereby declares that this product is in compliance with the following Directives.

R&TTE Directive 1999/5/EC

MAINTENANCE

⚠ WARNING

- Unplug the washing machine before cleaning to avoid the risk of electric shock. Failure to follow this warning may result in serious injury, fire, electric shock, or death.
- Never use harsh chemicals, abrasive cleaners, or solvents to clean the washing machine. They may damage the finish.

Cleaning your Washing Machine

Care After Wash

- After the cycle is finished, wipe the door and the inside of the door seal to remove any moisture.
- Leave the door open to dry the drum interior.
- Wipe the body of the washing machine with a dry cloth to remove any moisture.

Cleaning the Exterior

Proper care of your washing machine can extend its life.

Door:

- Wash with a damp cloth on the outside and inside and then dry with a soft cloth.

Exterior:

- Immediately wipe off any spills.
- Wipe with a damp cloth.
- Do not press the surface or the display with sharp objects.

Care and Cleaning of the Interior

- Use a towel or soft cloth to wipe around the washing machine door opening and door glass.
- Always remove items from the washing machine as soon as the cycle is complete. Leaving damp items in the washing machine can cause wrinkling, colour transfer, and odour.
- Run the Tub Clean cycle once a month (or more often if needed) to remove detergent buildup and other residue.

Cleaning the Water Inlet Filter

- Turn off the stopclock if the washing machine is to be left for any length of time (e.g. holiday), especially if there is no floor drain (gully) in the immediate vicinity.
- 'F' icon will be displayed on the control panel when water is not entering the detergent drawer.
- If water is very hard or contains traces of lime deposit, the water inlet filter may become clogged. It is therefore a good idea to clean it occasionally.

- 1 Turn off the water tap and unscrew the water inlet hose.

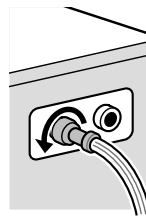

- 2 Clean the filter using a hard bristle brush.

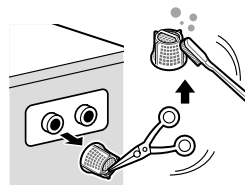

Cleaning the Drain Pump Filter

- The drain filter collects threads and small objects left in the laundry. Check regularly that the filter is clean to ensure smooth running of your washing machine.
- Allow the water to cool down before cleaning the drain pump, carrying out emergency emptying, or opening the door in an emergency.

- 1 Open the cover cap and pull out the hose.

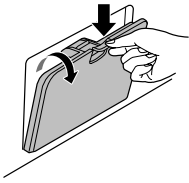

- 2 Unplug the drain plug and open the filter by turning it to the left.

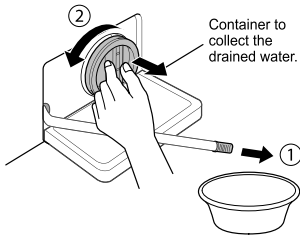

- 3 Remove any extraneous matter from the pump filter.

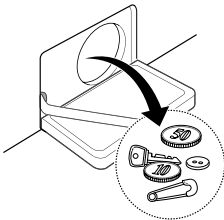

- 4 After cleaning, turn the pump filter and insert the drain plug.

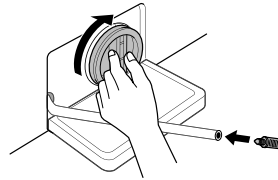

- 5 Close the cover cap.

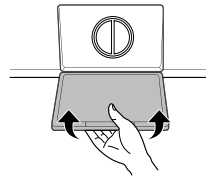

CAUTION

- First drain using the drain hose and then open the pump filter to remove any threads or objects.
- Be careful when draining, as the water may be hot.

Cleaning the Dispenser Drawer

Detergent and fabric softener may build up in the dispenser drawer. Remove the drawer and inserts and check for buildup once or twice a month.

- 1 Remove the detergent dispenser drawer by pulling it straight out until it stops.
 - Press down hard on the disengage button and remove the drawer.

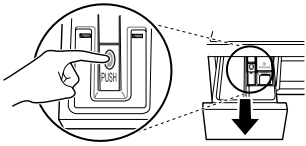

- 2 Remove the inserts from the drawer.
 - Rinse the inserts and the drawer with warm water to remove buildup from laundry products. Use only water to clean the dispenser drawer. Dry the inserts and drawer with a soft cloth or towel.
- 3 To clean the drawer opening, use a cloth or small, non-metal brush to clean the recess.
 - Remove all residue from the upper and lower parts of the recess.
- 4 Wipe any moisture off the recess with a soft cloth or towel.
- 5 Return the inserts to the proper compartments and replace the drawer.

Tub Clean (Optional)

Tub Clean is a special cycle to clean the inside of the washing machine.

A higher water level is used in this cycle at higher spin speed. Perform this cycle regularly.

- 1 Remove any clothing or items from the washing machine and close the door.
- 2 Open the dispenser drawer and add Anti limescale (e.g. Calgon) to the main wash compartment.
- 3 Close the dispenser drawer slowly.
- 4 Power On and then press and hold **Tub Clean** button for 3 seconds. Then 't c t' will be displayed on the display.
- 5 Press the **Start/Pause** button to start.
- 6 After the cycle is complete, leave the door open to allow the washing machine door opening, flexible gasket and door glass to dry.

⚠ CAUTION

- If there is a child, be careful not to leave the door open for too long.

NOTE

- Do not add any detergent to the detergent compartments. Excessive suds may generate and leak from the washing machine.

Caution on Freezing During Winter

- When frozen, the product does not operate normally. Make sure to install the product where it will not freeze during winter.
- In case the product must be installed outside on a porch or in other outdoor conditions, make sure to check the following.

- After closing the tap, disconnect the cold inlet hose from the tap, and remove water while keeping the hose facing downwards.

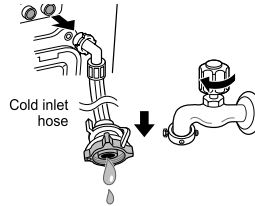

How to Keep the Product from Freezing

- After washing, remove water remaining inside the pump completely with the opening hose plug used for removal of residual water. When the water is removed completely, close the hose plug used for removal of residual water and cover cap.

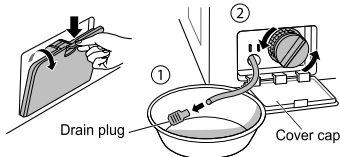

- Hang down drain hose to pull out water inside the hose completely.

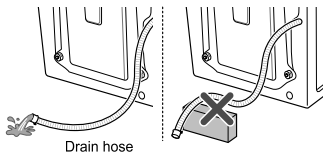

CAUTION

- When the drain hose is installed in a curved shape, the inner hose may freeze.

Check for Freezing

- If water does not drain when opening the hose plug used for removal of residual water, check the drainage unit.



- Turn the power on, select Rinse and Spin, and press the **Start/Pause** button.

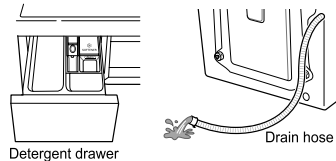

NOTE

- Check that water is coming into the detergent drawer while rinsing, and water is draining through the drain hose while spinning.
- When 'FF' is shown in display window while the product is in operation, check water supply unit and drainage unit (Some models do not have an alarm function that indicates freezing).

How to Handle Freezing

- Make sure to empty the drum, pour warm water of 50–60 °C up to the rubber part inside the drum, close the door, and wait for 1–2 hours.

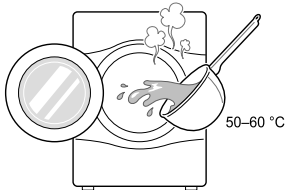

CAUTION

- Do not use boiling water. It may cause burns or damage to the product.
- Open the cover cap and hose plug used for removal of residual water to extract water completely.

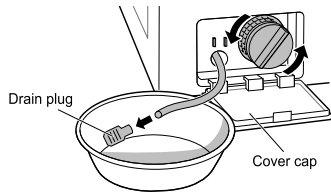

NOTE

- If when water does not drain, this means the ice is not melted completely. Wait more.

- When water is removed completely from the drum, close the hose plug used for removal of residual water, select Rinse and Spin, and press the **Start/Pause** button.

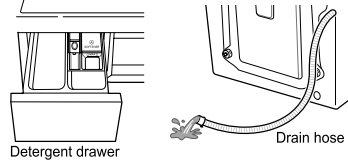

NOTE

- Check that water is coming into the detergent drawer while rinsing, and water is draining through the drain hose while spinning.
- When water supply problems occur, take the following measures.
 - Turn off the tap, and thaw out the tap and both connection areas of inlet hose of the product using a hot water cloth.
 - Take out inlet hose and immerse in warm water below 50–60 °C.

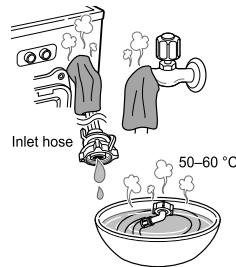

Using the Smart Diagnosis™ Function

Use this function if you need an accurate diagnosis by an LG Electronics service centre when the product malfunctions or fails. Use this function only to contact the service representative, not during normal operation.

- 1 Press the **Power** button to turn on the washing machine. Do not press any other buttons or turn the cycle selector knob.
- 2 When instructed to do so by the call centre, place the mouthpiece of your phone close to the **Power** button.

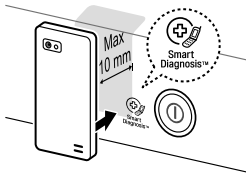

- 3 Press and hold the **Temp.** button for 3 seconds, while holding the phone mouthpiece to the icon or **Power** button.
- 4 Keep the phone in place until the tone transmission has finished. Time remaining for data transfer is displayed.
 - For best results, do not move the phone while the tones are being transmitted.
 - If the call centre agent is not able to get an accurate recording of the data, you may be asked to try again.



- 5 Once the countdown is over and the tones have stopped, resume your conversation with the call centre agent, who will then be able to assist you using the information transmitted for analysis.

NOTE

- The Smart Diagnosis™ function depends on the local call quality.
- The communication performance will improve and you can receive better service if you use the home phone.
- If the Smart Diagnosis™ data transfer is poor due to poor call quality, you may not receive the best Smart Diagnosis™ service.

TROUBLESHOOTING







- Your washing machine is equipped with an automatic error-monitoring system to detect and diagnose problems at an early stage. If your washing machine does not function properly or does not function at all, check the following before you call for service:















Diagnosing Problems

Symptoms	Reason	Solution
Rattling and clanking noise	Foreign objects such as coins or safety pins may be in drum or pump.	<ul style="list-style-type: none"> Stop washing machine, check drum and drain filter. If noise continues after washing machine is restarted, call your authorised service centre.
Thumping sound	Heavy wash loads may produce a thumping sound. This is usually normal.	<ul style="list-style-type: none"> If sound continues, washing machine is probably out of balance. Stop and redistribute wash load.
Vibrating noise	Have all the transit bolts and tub support been removed?	<ul style="list-style-type: none"> If not removed during installation, refer to Installation guide for removing transit bolts.
	Are all the feet resting firmly on the ground?	<ul style="list-style-type: none"> Wash load may be unevenly distributed in drum. Stop washing machine and rearrange wash load.
Water leaks	Inlet hoses or drain hose are loose at tap or washing machine.	<ul style="list-style-type: none"> Check and tighten hose connections.
	House drain pipes are clogged.	<ul style="list-style-type: none"> Unclog drain pipe. Contact plumber if necessary.
Oversudsing		<ul style="list-style-type: none"> Too much detergent or unsuitable detergent may cause excessive foaming which may result in water leaks.
Water does not enter washing machine or it enters slowly	Water supply is not adequate in that location.	<ul style="list-style-type: none"> Check another tap in the house.
	Water supply tap is not completely open.	<ul style="list-style-type: none"> Fully open tap.
	Water inlet hose(s) are kinked.	<ul style="list-style-type: none"> Straighten hose.
	The filter of the inlet hose(s) clogged.	<ul style="list-style-type: none"> Check the filter of the inlet hose.
Water in the washing machine does not drain or drains slowly	Drain hose is kinked or clogged.	<ul style="list-style-type: none"> Clean and straighten the drain hose.
	The drain filter is clogged.	<ul style="list-style-type: none"> Clean the drain filter.

Symptoms	Reason	Solution
Washing machine does not start	Electrical power cord may not be plugged in or connection may be loose.	<ul style="list-style-type: none"> • Make sure plug fits tightly in wall outlet.
	House fuse blown, circuit breaker tripped, or a power outage has occurred.	<ul style="list-style-type: none"> • Reset circuit breaker or replace fuse. Do not increase fuse capacity. If problem is a circuit overload, have it corrected by a qualified electrician.
	Water supply tap is not turned on.	<ul style="list-style-type: none"> • Turn on water supply tap.
Washing machine will not spin	Check that the door is firmly shut.	<ul style="list-style-type: none"> • Close the door and press the Start/Pause button. After pressing the Start/Pause button, it may take a few moments before the washing machine begins to spin. The door must be locked before spin can be achieved. Add 1 or 2 similar items to help balance the load. Rearrange load to allow proper spinning.
Door does not open		<ul style="list-style-type: none"> • Once washing machine has started, the door cannot be opened for safety reasons. Check if the 'Door Lock' icon is illuminated. You can safely open the door after the 'Door Lock' icon turns off.
Wash cycle time delayed		<ul style="list-style-type: none"> • The washing time may vary by the amount of laundry, water pressure, water temperature and other usage conditions. If an imbalance is detected or if the suds removing programme is on, the wash time will increase.
Fabric softener overflow	Too much softener may cause an overflow.	<ul style="list-style-type: none"> • Follow softener guidelines to ensure appropriate amount is used. Do not exceed the maximum fill line.
Softeners dispensed too early		<ul style="list-style-type: none"> • Close the dispenser drawer slowly. Do not open the drawer during the wash cycle.
Dry problem	Does not dry	<ul style="list-style-type: none"> • Do not overload. Check that the washing machine is draining properly to extract adequate water from the load. Clothes load is too small to tumble properly. Add a few towels.

Error Messages

	Symptoms	Reason	Solution
		<p>Water supply is not adequate in area.</p> <p>Water supply taps are not completely open.</p> <p>Water inlet hose(s) are kinked.</p> <p>The filter of the inlet hose(s) are clogged.</p> <p>If water leakage occurred in the inlet hose, indicator (A) will become red.</p>  <p>• May vary depending on the model.</p>	<ul style="list-style-type: none"> • Check another tap in the house. • Fully open tap. • Straighten hose(s). • Check the filter of the inlet hose.
		<p>Drain hose is kinked or clogged.</p> <p>The drain filter is clogged.</p>	<ul style="list-style-type: none"> • Clean and straighten the drain hose. • Clean the drain filter.
		<p>Load is too small.</p> <p>Load is out of balance.</p> <p>The appliance has an imbalance detection and correction system. If individual heavy articles are loaded (e.g. bath mat, bath robe, etc.) this system may stop spinning or even interrupt the spin cycle altogether.</p> <p>If the laundry is still too wet at the end of the cycle, add smaller articles of laundry to balance the load and repeat the spin cycle.</p>	<ul style="list-style-type: none"> • Add 1 or 2 similar items to help balance the load. • Add 1 or 2 similar items to help balance the load. • Rearrange load to allow proper spinning. • Rearrange load to allow proper spinning.

Symptoms		Reason	Solution
	  	Ensure door is not open.	<ul style="list-style-type: none"> • Close the door completely. • If 'dE, dE 1, dE 2' is not released, call for service.
			<ul style="list-style-type: none"> • Unplug the power plug and call for service.
		Water overfills due to the faulty water valve.	<ul style="list-style-type: none"> • Close the water tap. • Unplug the power plug. • Call for service.
		Water level sensor has malfunctioned.	<ul style="list-style-type: none"> • Close the water tap. • Unplug the power plug. • Call for service.
		Over load in motor.	<ul style="list-style-type: none"> • Allow the washing machine to stand for 30 minutes to allow the motor to cool, then restart the cycle.
		Water leaks.	<ul style="list-style-type: none"> • Call for service.

WARRANTY

This limited warranty does not cover:

- Service trips to deliver, pick up, or install or repair the product; instruction to the customer on operation of the product; repair or replacement of fuses or correction of wiring or plumbing, or correction of unauthorized repairs/ installation.
- Failure of the product to perform during power failures and interruptions or inadequate electrical service.
- Damage caused by leaky or broken water pipes, frozen water pipes, restricted drain lines, inadequate or interrupted water supply or inadequate supply of air.
- Damage resulting from operating the Product in a corrosive atmosphere or contrary to the instructions outlined in the Product's owner's manual.
- Damage to the Product caused by accidents, pests and vermin, lightning, wind, fire, floods, or acts of God.
- Damage or failure caused by unauthorized modification or alteration, or if it is used for other than the intended purpose, or any water leakage where the product was not properly installed.
- Damage or failure caused by incorrect electrical current, voltage, or plumbing codes, commercial or industrial use, or use of accessories, components, or consumable cleaning products that are not approved by LG.
- Damage caused by transportation and handling, including scratches, dents, chips, and/or other damage to the finish of your product, unless such damage results from defects in materials or workmanship.
- Damage or missing items to any display, open box, discounted, or refurbished Product.
- Products with original serial numbers that have been removed, altered, or cannot be readily determined. Model and Serial numbers, along with original retail sales receipt, are required for warranty validation.
- Increases in utility costs and additional utility expenses.
- Repairs when your Product is used in other than normal and usual household use or contrary to the instructions outlined in the Product's owner's manual.
- Costs associated with removal of your Product from your home for repairs.
- The removal and reinstallation of the Product if it is installed in an inaccessible location or is not installed in accordance with published installation instructions, including LG's owner's and installation manuals.
- Damage resulting from misuse, abuse, improper installation, repair, or maintenance. Improper repair includes use of parts not approved or specified by LG.

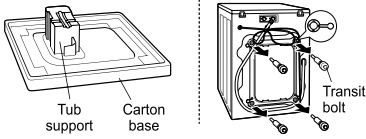
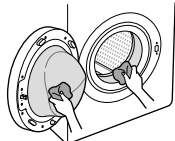
<p>Strange vibration or noise caused by not removing transit bolts or tub support.</p>		<p>Remove the transit bolts & tub support.</p>
<p>Leakage caused by dirt (hair, lint) on gasket and door glass.</p>		<p>Clean the gasket & door glass.</p>

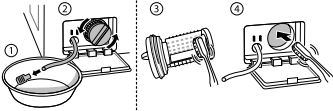
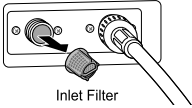
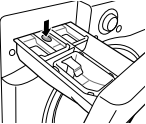
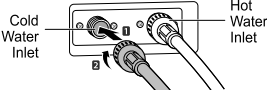
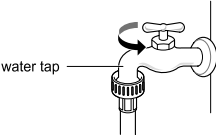
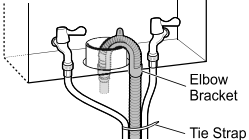
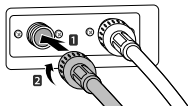
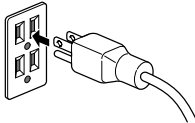
<p>Not draining caused by clogging of pump filter.</p>	<p>➔</p>		<p>Clean the pump filter.</p>
<p>Water is not coming because water inlet valve filters are clogged or water inlet hoses are kinked.</p>	<p>➔</p>	 <p>Inlet Filter</p>	<p>Clean the inlet valve filter or reinstall the water inlet hoses.</p>
<p>Water is not coming because too much detergent use.</p>	<p>➔</p>	 <p>Dispenser</p>	<p>Clean the detergent dispenser drawer.</p>
<p>Laundry is hot or warm after finished washing because the inlet hoses are installed in reverse.</p>	<p>➔</p>	 <p>Cold Water Inlet</p> <p>Hot Water Inlet</p>	<p>Reinstall the inlet hoses.</p>
<p>Water is not supplied because the water tap is not turned on.</p>	<p>➔</p>	 <p>water tap</p>	<p>Turn on the water tap.</p>
<p>Leakage caused by improper installation of drain hose or clogged drain hose.</p>	<p>➔</p>	 <p>Elbow Bracket</p> <p>Tie Strap</p>	<p>Reinstall the drain hose.</p>
<p>Leakage caused by improper installation of water inlet hose or using other brand inlet hoses.</p>	<p>➔</p>		<p>Reinstall the inlet hose.</p>
<p>No power problem caused by loose connection of power cord or electrical outlet problem.</p>	<p>➔</p>		<p>Reconnect the power cord or change the electrical outlet.</p>

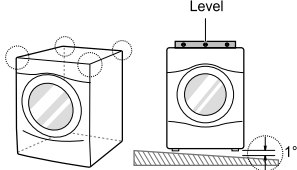
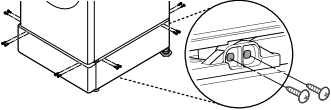
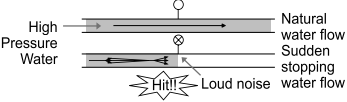
<p>Service trips to deliver, pick up, install the product or for instruction on product use. The removal and reinstallation of the Product.</p>	<p>➔</p>		<p>The warranty covers manufacturing defects only. Service resulting from improper Installation is not covered.</p>
<p>If all screws are not installed properly, it may cause excessive vibration (Pedestal model only).</p>	<p>➔</p>		<p>Install 4 screws at each corner (Total 16EA).</p>
<p>Water hammering (banging) noise when washing machine is filling with water.</p>	<p>➔</p>		<p>Adjust the water pressure by turning down the water valve or water tap in the home.</p>

OPERATING DATA

Product fiche_Commission Delegated Regulation(EU) No 1061/2010			
Supplier's name or trade mark	LG		
Supplier's model	FH4A8 T/Q (D) (N)(W)(0-9)	FH2A8 T/Q (D) (N)(W)(0-9)	
Rated capacity	8/7	8/7	kg
Energy efficiency class	A+++	A+++	
Awarded an "EU Ecolabel award" under Regulation (EC) No 66/2010	No	No	
Weighted annual energy consumption (AEC) in kWh per year based on 220 standard washing cycles for cotton programs at 60 °C and 40 °C at full and partial load, and the consumption of the low-power modes. Actual energy consumption will depend on how the appliance is used.	117/104	117/104	kWh/ year
The energy consumption			
the standard 60 °C cotton programme at full load	0.60/0.53	0.60/0.53	kWh
the standard 60 °C cotton programme at partial load	0.45/0.42	0.45/0.42	kWh
the standard 40 °C cotton programme at partial load.	0.41/0.40	0.41/0.40	kWh
Weighted power consumption of the off-mode and of the left-on mode.	0.45	0.45	W
Weighted annual water consumption (AWC) in litres per year based on 220 standard washing cycles for cotton programmes at 60 °C and 40 °C at full and partial load. Actual water consumption will depend on how the appliance is used.	8900/8500	8900/8500	litres/ year
Spin-drying efficiency class on a scale from G (least efficient) to A (most efficient).	A	B	
Maximum spin speed attained for the standard 60 °C cotton programme at full load or the standard 40 °C cotton programme at partial load, whichever is the lower, and remaining moisture content attained for the standard 60 °C cotton programme at full load or the standard 40 °C cotton programme at partial load, whichever is the greater.	1400	1200	rpm
	44	53	%
Standard washing programmes to which the information in the label and the fiche relates, that these programmes are suitable to clean normally soiled cotton laundry and that they are the most efficient programmes in terms of combined energy and water consumption;	"Cotton Large 60 °C/40 °C"		
The programme time			
the standard 60 °C cotton programme at full load	297/297	297/297	min.
the standard 60 °C cotton programme at partial load	244/224	244/224	min.
the standard 40 °C cotton programme at partial load.	239/219	239/219	min.
The duration of the left-on mode (TI)	10	10	min.
Airborne acoustical noise emissions expressed in dB(A) re 1 pW and rounded to the nearest integer during the washing and spinning phases for the standard 60 °C cotton programme at full load	52	52	dB(A)
	73	72	
Free-Standing			

Memo

Memo



РУССКИЙ

РУКОВОДСТВО
ПОЛЬЗОВАТЕЛЯ

СТИРАЛЬНАЯ МАШИНА



Перед установкой внимательно прочтите данное руководство. Это облегчит установку стиральной машины и обеспечит ее надлежащую и безопасную установку. После установки сохраните его для дальнейшего использования.

FH4A8 Q/T (D)(N)(W)(0~9)
FH2A8 Q/T (D)(N)(W)(0~9)

www.lg.com

СОДЕРЖАНИЕ

В данном руководстве описана группа изделий, поэтому могут встречаться изображения или материалы, не относящиеся к купленной вами модели.

Производитель может изменить руководство.

ИНСТРУКЦИИ ПО ТЕХНИКЕ БЕЗОПАСНОСТИ 03

Важные инструкции по технике безопасности..... 05

УСТАНОВКА08

Технические характеристики..... 08

Аксессуары..... 08

Требования к месту установки..... 09

Распаковка и снятие транспортировочных болтов 10

Использование шероховатых прокладок (поставляются дополнительно) 11

Деревянные полы (перекрытия без промежуточных опор) 11

Выравнивание стиральной машины 12

Подсоединение впускного шланга 12

Установка сливного шланга 15

Электрические соединения (только для Великобритании) 15

ЭКСПЛУАТАЦИЯ16

Использование стиральной машины 16

Сортировка белья 17

Добавление моющих средств 18

Панель управления 20

Таблица программ 21

Дополнительная программа 25

Использование интеллектуальной функции (устанавливается дополнительно)... 28

ТЕХНИЧЕСКОЕ ОБСЛУЖИВАНИЕ29

Очистка стиральной машины 29

Очистка впускного фильтра подачи воды 29

Очистка фильтра сливного насоса 30

Очистка раздаточного лотка 31

Tub Clean (Очистка барабана) (устанавливается дополнительно)..... 31

Предупреждение о замерзании воды в системах машины 32

Использование функции Smart Diagnosis™ 34

ПОИСК И УСТРАНЕНИЕ НЕПОЛАДКОВ35

Диагностика неисправностей..... 35

Сообщения об ошибке 37

ГАРАНТИЯ39

РАБОЧИЕ ХАРАКТЕРИСТИКИ42

ИНСТРУКЦИИ ПО ТЕХНИКЕ БЕЗОПАСНОСТИ

Следующие рекомендации по технике безопасности призваны предотвратить непредвиденные риски или поломки вследствие небезопасной или неправильной эксплуатации изделия.

Рекомендации делятся на две категории: **ОСТОРОЖНО** и **ВНИМАНИЕ** (см. ниже).

РУССКИЙ

 Этим символом помечены вопросы или операции, связанные с риском. Внимательно прочтите соответствующий абзац и следуйте инструкциям, чтобы избежать риска.

 **ОСТОРОЖНО!** Означает, что несоблюдение инструкций может привести к серьезной травме или смерти.

 **ВНИМАНИЕ!** Означает, что несоблюдение инструкций может привести к легкой травме или поломке изделия.

 **ОСТОРОЖНО!**

Чтобы снизить риск пожара, удара током или травм при использовании изделия необходимо принять общие меры предосторожности, включая следующее.

ДЕТИ В ДОМЕ

Изделие не предназначено для использования лицами (включая детей) со сниженными физическими, органолептическими или умственными способностями или недостаточным опытом и знаниями без присмотра или без обучения использованию лицами, ответственными за их безопасность. Следует проследить, чтобы дети не играли с изделием.

Использование в Европе

Изделие разрешается использовать детям от 8 лет и лицам со сниженными физическими, органолептическими или умственными способностями или недостаточным опытом и знаниями под присмотром или после обучения безопасному использованию изделия при условии, что они осознают сопутствующие риски. Дети не должны играть с изделием. Без присмотра взрослых дети не должны проводить очистку и техническое обслуживание.

Детей до 3 лет не следует допускать к изделию без постоянного присмотра.

ТРЕБОВАНИЯ К ЗАЗЕМЛЕНИЮ

ОСТОРОЖНО!

Для вашей безопасности необходимо следовать рекомендациям из настоящего руководства, чтобы свести к минимуму риск пожара, взрыва, удара током или предотвратить порчу имущества, травмы или смерть.

- Устройство необходимо заземлить. В случае неполадки или поломки заземление снизит риск удара током, создавая канал минимального сопротивления тока.
- Изделие снабжено шнуром с жилой заземления и штекером заземления. Штекер вставляется в подходящую розетку, правильно установленную и заземленную согласно всем местным нормам и указаниям.
- Неправильное подключение провода заземления создает риск удара током. Проконсультируйтесь с квалифицированным электриком или специалистом по обслуживанию, если сомневаетесь в правильности заземления машины.
- Не меняйте конструкцию штекера машины. Если он не входит в розетку, вызовите квалифицированного электрика для установки нужной розетки.

УТИЛИЗАЦИЯ СТАРОЙ МАШИНЫ



1. Все электрические и электронные изделия утилизируются отдельно от коммунальных отходов, на специализированном предприятии, уполномоченном правительством или местными органами.
2. Правильная утилизация старого оборудования помогает предотвратить возможные негативные последствия для окружающей среды и здоровья людей.
3. Более подробные сведения об утилизации старых машин можно получить в городской администрации, службе утилизации отходов или в магазине, в котором было куплено изделие.

Важные инструкции по технике безопасности

ОСТОРОЖНО!

Чтобы снизить риск пожара, удара током или травм при использовании изделия необходимо принять общие меры предосторожности, включая следующее.

РУССКИЙ

Установка

- Ни в коем случае не пытайтесь использовать поврежденное, неисправное, частично разобранное изделие, с отсутствующими или сломанными деталями (включая поврежденный шнур или штекер). Это может привести к удару током или травме.
- Данное изделие обладает большим весом. Для установки и перемещения может понадобиться два или более человека. Несоблюдение данной рекомендации может привести к травме.
- Храните и устанавливайте машину в местах, где температура не падает ниже точки замерзания и на машину не действуют атмосферные условия. Несоблюдение рекомендации может привести к возникновению утечек.
- Затяните сливной шланг, чтобы он не отскочил. Разбрызгивание воды может привести к удару током.
- Поврежденный шнур питания должен заменить производитель или его агент по обслуживанию, или лицо сходной квалификации (во избежание риска).
- Машина не должна устанавливаться за дверь с замком, сдвижной дверью или дверью с петлями на стороне, противоположной петлям дверцы сушильного барабана, чтобы обеспечить возможность свободного полного открывания дверцы сушильного барабана.

Эксплуатация

- Не пытайтесь прижать или отделить блок управления с помощью сверла, шпильки или другого острого предмета. Это может привести к удару током или травме.
- К демонтажу, ремонту и модификации изделия допускаются только авторизованные специалисты по ремонту из сервис-центра LG Electronics. Неправильное обслуживание может привести к травме, удару током или пожару.
- При очистке не распыляйте воду на наружную или внутреннюю часть изделия. Вода может повредить изоляцию и привести к удару током или пожару.
- Следите за тем, чтобы под изделием и вокруг него не было горючих материалов, например пуха, бумаги, тряпок, химикатов и т. д. Неправильное использование может привести к пожару или взрыву.
- Не позволяйте домашним животным забираться внутрь изделия. Это может привести к травме.
- Не оставляйте дверцу машины открытой. Дети могут повиснуть на ней или залезть внутрь и нанести себе травму или сломать машину.

- Ни в коем случае не просовывайте части тела в работающую машину. Дождитесь полной остановки барабана. Несоблюдение рекомендации может привести к травме.
- Не кладите внутрь, не стирайте и не сушите вещи, очищенные, смоченные, замоченные или забрызганные горючими или взрывоопасными веществами (например, воском, маслом, краской, бензином, обезжиривателями, растворителями для сухой чистки, керосином, растительным маслом и т. д.). Неправильное использование может привести к пожару или взрыву.
- В случае протечки выключите машину и обратитесь в сервис-центр LG Electronics. При контакте с водой можно получить удар током.
- Не отталкивайте открытую дверцу машины слишком сильно. При этом машина может опрокинуться, что представляет риск получения травмы.
- Используйте новые комплекты шлангов, прилагающиеся к машине. Не следует повторно использовать старые комплекты. Утечка воды может привести к порче имущества.
- Не касайтесь дверцы при обработке паром, сушке или высокотемпературной стирке. Поверхность может сильно нагреться. Перед открытием дверцы дождитесь разблокировки замка. Несоблюдение рекомендации может привести к травме.
- Не используйте вблизи изделия горючий газ или легковоспламеняющиеся вещества (бензол, бензин, растворитель, нефть, спирт и прочие). Это может привести к взрыву или пожару.
- Если в холодное время года сливной или впускной шланг замерзнет, то перед использованием необходимо дать ему оттаять. Замерзание может привести к пожару или удару током, неполадке изделия или сокращению срока службы.
- Прячьте все моющие средства, кондиционеры и отбеливатели от детей. Эти средства содержат ядовитые вещества.
- Не включайте несколько изделий в разветвитель или удлинитель. Это может привести к пожару.
- Перед мойкой изделия выньте штекер из розетки. В противном случае возможен удар током или травма.
- Не прикасайтесь к штекеру питания влажными руками. Это может привести к удару током или травме.
- Отключая машину, держитесь за штекер, а не за кабель. Повреждение кабеля может привести к удару током или травме.
- Не перегибайте шнур питания слишком сильно и не ставьте на него тяжелые предметы. Повреждение кабеля может привести к удару током или пожару.

Утилизация

- Перед утилизацией машину нужно отключить от розетки. Обрежьте кабель сразу за машиной, чтобы предотвратить ее ненадлежащее использование.
- Утилизируйте упаковочные материалы (например, винил и пенополистирол) в местах, недоступных для детей. Неаккуратное обращение детей с упаковочными материалами может стать причиной удушья.
- Перед снятием машины с эксплуатации или выбрасыванием снимите дверцу отсека для стирки, чтобы дети или небольшие животные не оказались запертыми внутри. Несоблюдение этого правила может привести к серьезной травме людей или смерти.

УСТАНОВКА

Технические характеристики

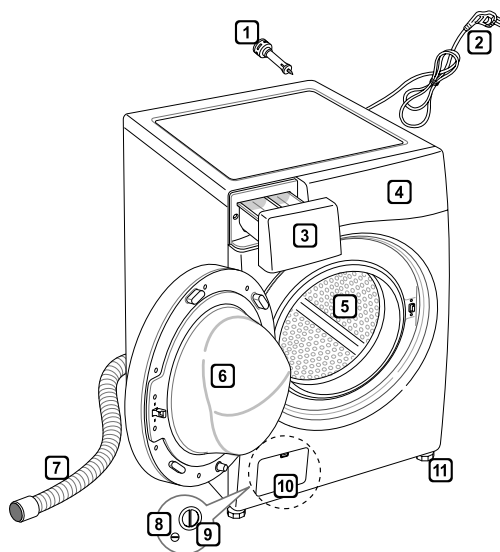

- 1 Транспортировочные болты
- 2 Штекер питания
- 3 Выдвижной отсек
- 4 Пульт управления
- 5 Барабан
- 6 Дверца
- 7 Сливной шланг
- 8 Сливная пробка
- 9 Фильтр сливного насоса
- 10 Крышка (расположение может меняться)
- 11 Регулируемые ножки

- Блок питания: 220–240 В перем. тока, 50 Гц
- Размер: 600 мм (Ш) × 590 мм (Г) × 850 мм (В)
- Вес изделия: 62 кг
- Вместимость: 8/7 кг
- Допустимое давление воды: 0,1–1,0 МПа (1,0–10,0 кг-сила/см²)

- Внешний вид и технические характеристики могут изменяться без предупреждения с целью улучшения качества изделия.

Аксессуары

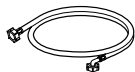

Впускной шланг (1 шт.)
(отдельно: шланг для горячей воды (1 шт.))



Ключ



Заглушки отверстий для транспортировочных болтов



Противоскользящие листы (2 шт.)
(поставляются дополнительно)

Требования к месту установки

Расположение

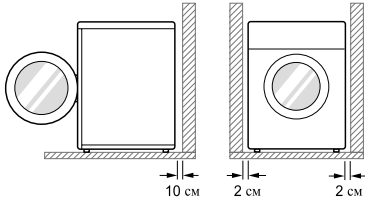

Ровный пол: допустимый уклон пола под всей площадью стиральной машины составляет 1° .

Розетка питания: не далее 1,5 м с любой стороны от стиральной машины.

- Не подключайте к одной розетке несколько устройств.

Дополнительный зазор до стены: 10 см сзади; 2 см справа и слева

- Ни в коем случае не оставляйте и не храните белье на стиральной машине.
- Возможно повреждение краски или элементов управления.

Размещение

- Установите стиральную машину на ровный жесткий пол.
- Убедитесь, что коврики и другие покрытия не мешают циркуляции воздуха вокруг машины.
- Ни в коем случае не пытайтесь компенсировать неровности пола уложенными под стиральную машину досками, картоном и т. д.
- Если стиральную машину нельзя установить вдали от газовой или угольной плиты, между устройствами нужно проложить кусок изоляции (85 × 60 см), покрытой алюминиевой фольгой.

- Не устанавливайте стиральную машину в помещениях, где температура может опуститься ниже нуля. Замерзшие шланги могут взорваться под давлением. При температуре ниже точки замерзания возможно снижение надежности электронного блока управления.
- Проследите за тем, чтобы у инженера был удобный доступ к установленной машине в случае поломки.
- Установив стиральную машину, отрегулируйте все четыре ножки с помощью прилагаемого ключа для транспортировочных болтов, чтобы стабилизировать машину, и оставьте зазор примерно 20 мм между ее верхней частью и нижней частью любого предмета, установленного сверху.
- Оборудование не предназначено для использования на морских судах или на транспортных средствах, например фургонах, самолетах и т. д.

Подключение к электросети

- Не используйте удлинитель или двойной адаптер.
- После использования машины обязательно отключайте ее от розетки и перекрывайте подачу воды.
- Подключите стиральную машину к заземленной розетке согласно действующим нормам по прокладке проводки.
- Машину нужно установить так, чтобы получить удобный доступ к штекеру.
- К ремонту стиральной машины допускается только квалифицированный персонал. Ремонт, выполненный неопытными лицами, может привести к травме или серьезной неполадке. Обратитесь в местный сервис-центр.
- Если стиральная машина доставляется зимой, при температуре ниже нуля, оставьте ее на несколько часов при комнатной температуре перед вводом в эксплуатацию.

Распаковка и снятие транспортных болтов

- 1 Снимите стиральную машину с пенопластовой подложки.
 - Сняв картон и упаковочные материалы, снимите машину с пенопластовой подложки. Убедитесь в том, что опоры отделились вместе с подложкой и не прилипли к нижней части стиральной машины.
 - Если потребуется положить стиральную машину, чтобы снять картонную подложку, обязательно обеспечьте защиту той боковой части, на которой будет лежать машина, и аккуратно положите машину на бок. НЕ кладите машину на переднюю или заднюю панель.

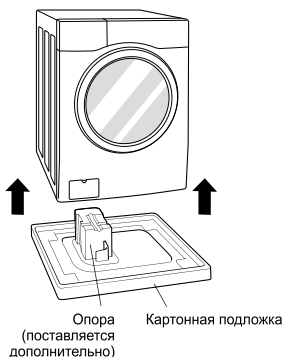

- 2 Снимите болтовые соединения.
 - Начиная с двух нижних болтов, ослабьте все транспортные болты с помощью ключа (прилагается), повернув их против часовой стрелки. Слегка покачайте болты из стороны в сторону и извлеките их.

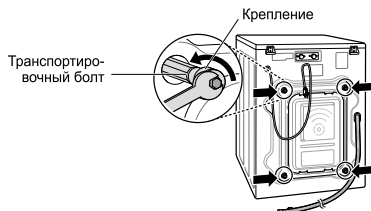

- 3 Установите в отверстия заглушки.
 - Найдите в комплекте аксессуаров заглушки и установите их в отверстия.

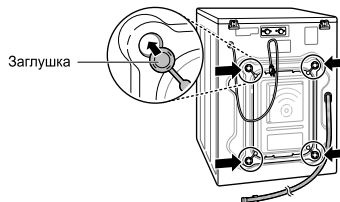

ПРИМЕЧАНИЕ

- Сохраните болтовые соединения для использования в будущем. Во избежание поломки внутренних компонентов НЕ перевозите стиральную машину, не установив транспортные болты.
- Если не снять крепежные болты и фиксаторы, может возникнуть сильная вибрация и шум, которые приведут к неустраняемой поломке стиральной машины. Шнур прикреплен к задней панели машины транспортным болтом, чтобы предотвратить включение его в розетку до снятия.

Использование шероховатых прокладок (поставляются дополнительно)

Установка стиральной машины на скользкой поверхности может привести к избыточной вибрации. При неудачном выравнивании может возникнуть шум и вибрация. В этом случае установите под ножки предохраняющие от скольжения прокладки и отрегулируйте уровень.

- 1 Выймите пол перед установкой предохраняющих от скольжения прокладок.
 - Удалите посторонние предметы и влагу сухой тряпкой. Если останется влага, предохраняющие от скольжения прокладки могут соскользнуть.
- 2 Установите стиральную машину на место и выровняйте.
- 3 Положите предохраняющие от скольжения прокладки клейкой стороной на пол.
 - Наиболее эффективно устанавливать предохраняющие от скольжения прокладки под передние ножки. Если это представляется затруднительным, разместите прокладки под задними ножками.

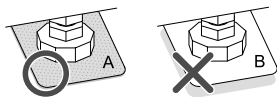
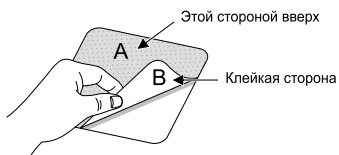

- 4 Убедитесь, что стиральная машина стоит ровно.
 - Слегка толкните или покачайте края стиральной машины, чтобы убедиться, что она не шатается. Если машина шатается, выровняйте положение машины повторно.

Деревянные полы (перекрытия без промежуточных опор)

- Деревянные полы особенно сильно подвержены вибрации.
- Во избежание вибрации мы рекомендуем надеть на каждую ножку резиновые колпачки толщиной не менее 15 мм и прикрепить их винтами как минимум к двум поперечным балкам.

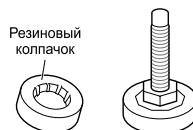

- Стиральную машину можно установить в одном из углов комнаты, в котором поверхность пола будет наименее способствовать вибрации.
- Установите резиновые колпачки, чтобы снизить вибрацию.
- Колпачки (№ 4620ER4002B) можно приобрести в сервис-центре LG.

ПРИМЕЧАНИЕ

- Правильное размещение и выравнивание стиральной машины гарантирует длительную, стабильную и надежную работу.
- Стиральная машина должна стоять абсолютно горизонтально и устойчиво.
- Она не должна «гулять» из стороны в сторону под нагрузкой.
- Установочная поверхность должна быть чистой, без воска для полировки и других смазывающих покрытий.
- Не допускайте попадания влаги на ножки стиральной машины. В противном случае могут возникнуть вибрация или шум.

Выравнивание стиральной машины

Если пол неровный, поверните регулируемые ножки в нужное положение (не ставьте под них деревянные бруски и прочие приспособления). Убедитесь, что все четыре ножки устойчиво опираются на пол, а затем убедитесь, что машина идеально выровнена (с помощью строительного уровня).

- Когда стиральная машина будет стоять ровно, затяните фиксирующие гайки по направлению к основанию. Все гайки должны быть затянуты.

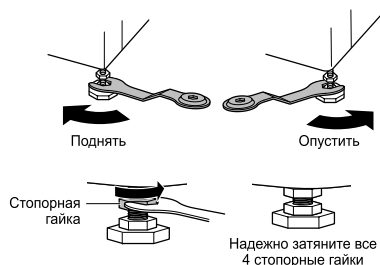

- При нажатии на края верхней панели по диагонали стиральная машина не должна смещаться вверх или вниз (необходимо проверить оба направления). Если при нажатии машина качается, отрегулируйте ножки повторно.

ПРИМЕЧАНИЕ

- Деревянные полы или перекрытия без промежуточных опор способствуют избыточной вибрации и нарушению равновесия машины.
- Если стиральная машина установлена на приподнятую платформу, ее необходимо надежно закрепить, чтобы устранить риск падения.

Подсоединение впускного шланга

- Давление подачи воды должно находиться в пределах от 0,1 до 1,0 МПа (1,0–10,0 кгс/см²).
- При подключении впускного шланга к клапану избегайте зачистки и соединения с неподходящей резьбой.
- Если давление подачи воды более 1,0 МПа, необходимо установить устройство для снижения давления подачи.
- Периодически проверяйте состояние шланга, при необходимости замените его.

Проверка резинового уплотнения впускного шланга

К шлангам подачи воды прилагается два резиновых уплотнения.

Они предотвращают утечку воды. Убедитесь, что соединение с кранами достаточно герметичное.

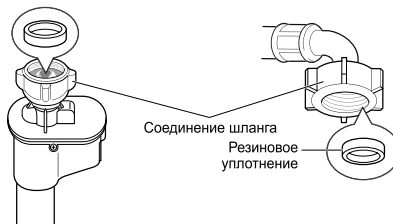
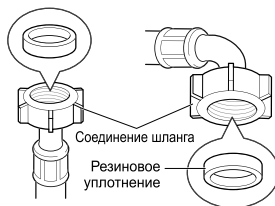

Подключение шланга к водопроводному крану

Подключение шланга с резьбой к резьбовому крану

Накрутите соединение шланга на резьбу крана.

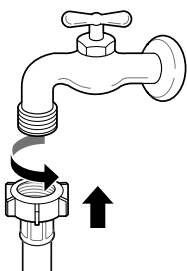

Подключение шланга с резьбой к крану без резьбы

1 Отпустите четыре крепежных винта.

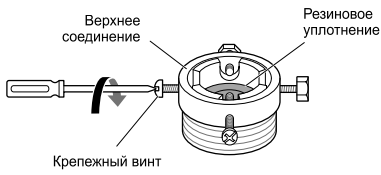

2 Наденьте адаптер на конец крана так, чтобы резиновое уплотнение создало герметичное соединение. Затяните четыре крепежных винта.

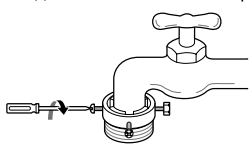

3 Толкните впускной шланг вертикально вверх таким образом, чтобы резиновое уплотнение внутри полностью прилегло к крану, затем затяните, закручивая слева направо.

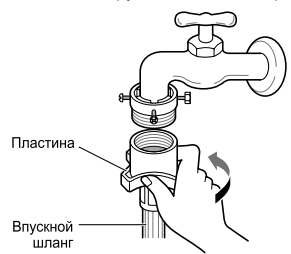

Подключение зажимного шланга к крану без резьбы

1 Отвинтите круглую промежуточную пластину и отпустите четыре крепежных винта.

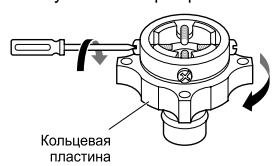

2 Если кран не входит в адаптер, выньте направляющую.

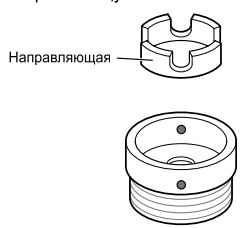

- 3** Наденьте адаптер на конец крана так, чтобы резиновое уплотнение создало герметичное соединение.

Затяните промежуточную кольцевую пластину и четыре крепежных винта.

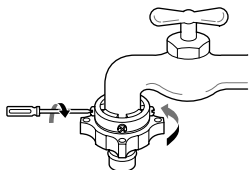

- 4** Потяните язычок защелки соединителя вниз, наденьте впускной шланг на адаптер и отпустите язычок. Убедитесь, что адаптер зафиксирован.

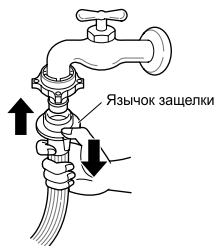

ПРИМЕЧАНИЕ

- Подключив впускной шланг к водопроводному крану, откройте воду, чтобы вымыть посторонние вещества (грязь, песок, опилки и т. д.) из линий. Слейте воду в ведро и проверьте температуру.

Подключение шланга к стиральной машине

Убедитесь, что шланг не перекручен и на нем нет потертостей.

В случае если у стиральной машины два клапана

- Впускной шланг с красным соединителем подключается к крану с горячей водой.

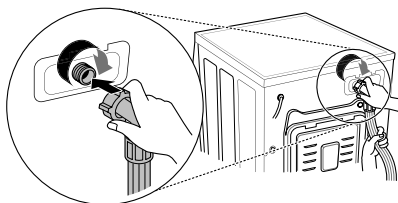

ПРИМЕЧАНИЕ

- Если после подключения возникла утечка воды через шланг, повторите процедуру. Используйте самый обычный кран подачи воды. Если кран квадратный или очень большой, перед его установкой в адаптер выньте направляющую.

Использование горизонтального крана

Горизонтальный кран



Удлиненный кран

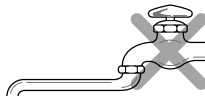

Квадратный кран

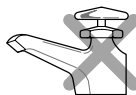

Установка сливного шланга

- Сливной шланг нельзя устанавливать выше 100 см. от пола. В противном случае вода не будет сливаться из стиральной машины или будет сливаться медленно.
- Правильное крепление сливного шланга предотвратит повреждение пола при утечке.
- Если сливной шланг слишком длинный, не вталкивайте его в стиральную машину. Возникнет повышенный шум.

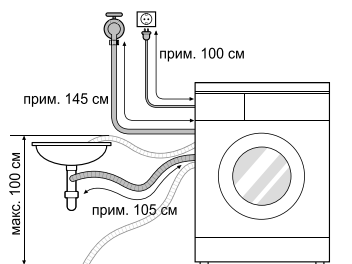

- При соединении с раковиной сливной шланг нужно надежно закрепить на цепочке.
- Правильное крепление сливного шланга предотвратит повреждение пола при утечке.

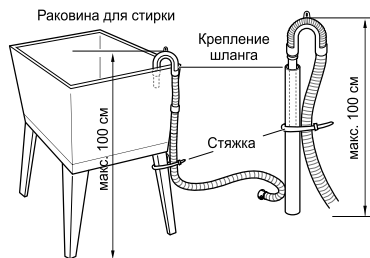
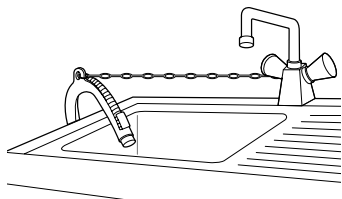

Электрические соединения (только для Великобритании)

Провода питания от сети имеют следующую цветовую кодировку.

Зелено-желтый: заземление

Синий: нейтральный

Коричневый: под напряжением

Машину необходимо заземлить.

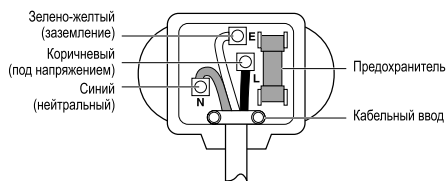

Поскольку цветовая кодировка проводов питания от сети этой машины не всегда соответствует идентификации контактов штекера, сделайте следующее.

Зелено-желтый провод подключается к контакту штекера с буквой E или с символом заземления (\perp) либо к контакту зеленого или зелено-желтого цвета.

Синий провод подключается к контакту с буквой N или к контакту черного цвета.

Коричневый провод подключается к контакту с буквой L или к контакту красного цвета.

Если используется штекер на 13 A (BS 1363), установите предохранитель 13 A BS 1362.

ЭКСПЛУАТАЦИЯ

Использование стиральной машины

Перед первой стиркой выберите режим Хлопок 60 °С, добавьте половину дозы моющего средства и дождитесь окончания стирки без загрузки. При этом из барабана удаляются отложения и вода, которые могли остаться после изготовления изделия.

1 Сортировка и закладка белья

- Рассортируйте белье по типу ткани, уровню загрязнения и при необходимости размеру. Откройте дверцу и положите его в стиральную машину.

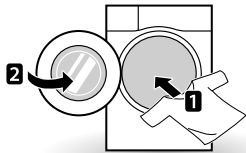

2 Добавление моющего средства и (или) порошка и кондиционера

- Добавьте нужное количество моющего средства в раздаточный лоток. При необходимости добавьте в соответствующие секции отбеливатель или кондиционер для ткани.

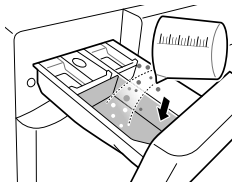

3 Включение стиральной машины

- Чтобы включить машину, нажмите кнопку **Питание**.

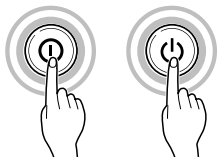

4 Выберите программу стирки.

- Несколько раз нажмите кнопку режим или поверните селекторную ручку и выберите режим.

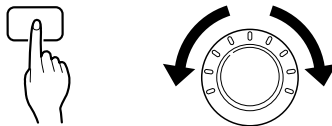

5 Запуск стирки

- Нажмите кнопку **Старт/Пауза**, чтобы начать стирку. Стиральная машина немного поработает без воды, чтобы определить вес белья. Если не нажать кнопку **Старт/Пауза** в течение 5 минут, стиральная машина отключится и все настройки сбросятся.



6 Завершение стирки

- После завершения цикла прозвучит мелодия. Чтобы белье меньше сминалось, сразу же выньте его из машины. Проверьте окружность уплотнения двери и выньте мелкие предметы, которые могли туда попасть.

Сортировка белья

1 Проверьте ярлыки на одежде.

- Там указан состав ткани и рекомендации по стирке.
- Символы на ярлыках.



Температура стирки



Обычная стирка в машине



Неснимаемые складки



Деликатная стирка



Ручная стирка



Не стирать

2 Сортировка белья

- Для получения оптимального результата рассортируйте одежду по типу стирки.
- Разные ткани стираются при разной температуре и оборотах.
- Обязательно складывайте черные вещи отдельно от неярких и белых. Стирайте их по отдельности, поскольку из-за перераспределения краски и ворса белые и неяркие вещи могут изменить цвет. По возможности не стирайте очень грязные вещи с не очень грязными.
 - Загрязнение (сильное, обычное, легкое)
Рассортируйте вещи по степени загрязнения.
 - Цвет (белое, цветное, темное)
Отделите белые вещи от цветных.
 - Ворс (ворсистые, собирающие ворс)
Стирайте ворсистые и собирающие ворс вещи отдельно.

3 Перед загрузкой.

- Стирайте крупные и мелкие вещи вместе. Большие вещи кладите первыми.
- Больших вещей должно быть не больше половины. Не стирайте вещи по одной. Возможна несбалансированная нагрузка. Добавьте одну-две похожие вещи.
- Проверьте все карманы и убедитесь, что там ничего нет. Гвозди, заковка, спички, ручки, монеты, ключи и прочее могут повредить стиральную машину и одежду.

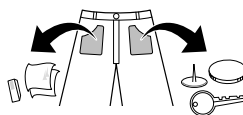

- Закройте молнии, застегните крючки, завяжите завязки, чтобы они не цеплялись за другую одежду.
- Предварительно нанесите на пятна небольшое количество разведенного в воде моющего средства, чтобы их было легче отстирать.
- Проверьте складки гибкой прокладки (серого цвета) и выньте все мелкие предметы.
- Проверьте барабан и выньте из него все, что осталось от предыдущей стирки.

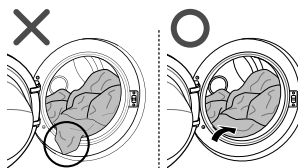

- Выньте из гибкой прокладки всю одежду и вещи, чтобы ничего не повредить.

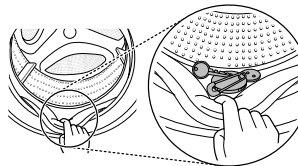

Добавление моющих средств

Дозирование моющего средства



- Моющее средство используется согласно инструкции производителя и выбирается с учетом типа, цвета, степени загрязнения ткани и температуры стирки.
- При избытке моющего средства образуется слишком много пены, которая снижает качество стирки и перегружает двигатель.
- При использовании жидкого моющего средства следуйте рекомендациям производителя.
- Если программа запускается сразу, можно налить жидкое средство прямо в главный лоток.
- При использовании функции Режим таймера или Предв. стирка не используйте жидкое средство, поскольку оно может затвердеть.
- Если пены слишком много, уменьшите количество моющего средства.
- Количество средства может зависеть от температуры воды, жесткости воды, размера и уровня загрязнения вещей. Для оптимального результата пены не должно быть слишком много.
- Перед тем как выбрать моющее средство и температуру воды, проверьте ярлычки на одежде.
- При стирке в машине используйте только моющее средство, предназначенное для данного типа одежды:
 - обычные порошки для всех типов ткани;
 - порошки для деликатной ткани;
 - жидкие моющие средства для всех типов ткани или только для шерсти.
- Для лучшей стирки и отбеливания используйте моющее средство с порошковым отбеливателем общего назначения.
- Моющее средство вымывается из раздаточного устройства в начале программы.

ПРИМЕЧАНИЕ

- Не давайте моющему средству засохнуть. Это может привести к засорению, плохому полосканию или появлению запаха.
- Полная загрузка: согласно рекомендации производителя.
- Частичная загрузка: 3/4 нормального количества
- Минимальная загрузка: 1/2 полной загрузки

Добавление моющего средства и кондиционера для ткани

Добавление моющего средства

- Только основная стирка → 
- Предварительная + основная стирка → 

ПРИМЕЧАНИЕ

- Избыток моющего средства, отбеливателя или кондиционера может привести к переполнению.
- Обязательно используйте нужное количество средства.

Добавление кондиционера

- Уровень не должен быть выше максимальной отметки. При переполнении кондиционер может быть вымыт раньше и на одежде появятся пятна. Медленно закройте раздаточный лоток.

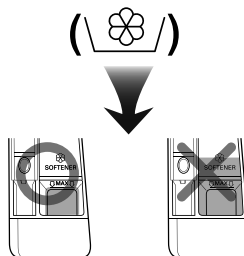

- Не оставляйте кондиционер для ткани в лотке больше 2 дней (он может засохнуть).
- Кондиционер автоматически добавляется во время последнего цикла полоскания.
- Не открывайте лоток, если туда поступает вода.
- Не следует использовать растворители (бензин и т. д.).

ПРИМЕЧАНИЕ

- Не наливайте кондиционер прямо на одежду.

Добавление смягчителя воды

- Средства для смягчения воды, например препятствующие образованию известковых отложений (Calgon и прочие), можно использовать для экономии моющего средства в случае жесткой воды. Добавьте количество, указанное на упаковке. Сначала добавьте моющее средство, затем смягчающее.
- Используйте моющее средство в количестве, предусмотренном для мягкой воды.

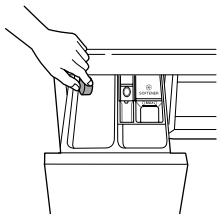

Использование таблеток

- 1 Откройте дверцу и положите таблетки в барабан.

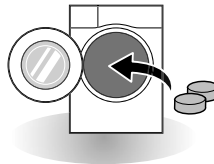

- 2 Положите в барабан белье и закройте дверцу.

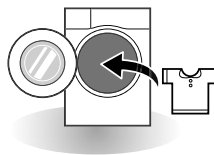

Панель управления

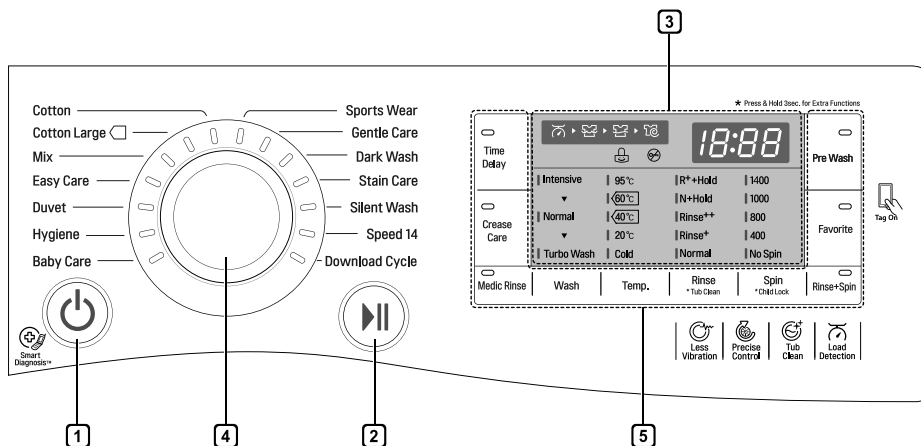

1 Кнопка Питание

- Нажмите кнопку **Питание**, чтобы включить стиральную машину.
- Кроме того, эту кнопку можно использовать для отмены опции **Режим таймера**.

2 Кнопка Старт/Пауза

- Кнопка **Старт/Пауза** позволяет запустить или приостановить программу стирки.
- Если программу нужно временно прервать, нажмите **Старт/Пауза**.

3 Дисплей

- На дисплее отображаются настройки, примерный остаток времени, опции и сообщения о состоянии. При включении машины на дисплей выводятся настройки по умолчанию.
- на дисплее отображается примерный остаток времени. Пока автоматически определяется размер загрузки, мигает  или отображается «Определение загрузки».

4 Шкала для установки программ

- Для разных типов белья есть разные программы стирки.
- Выбранную программу показывает индикатор.

5 Опции

- Позволяет выбрать дополнительную программу. Загорается соответствующий индикатор.
- С помощью этой кнопки можно выбрать опции выбранной программы.

Таблица программ

Программы стирки

Программа	Описание	Тип ткани	Необходимая температура	Максимальная загрузка
Cotton (Хлопок)	Улучшенный результат стирки благодаря сочетанию разных движений барабана.	Быстрая стирка мелких цветных вещей (рубашки, ночные рубашки, пижамы и т. д.) и хлопковых вещей обычного уровня загрязненности (нижнее белье)	40°C (От холодной до 95°C)	Номинальная
Cotton Large (Хлопок макс.)	Оптимизированный результат стирки большого количества вещей с меньшим потреблением энергии.		60°C (От холодной до 60°C)	
Easy Care (Повседневная)	Программа подходит для повседневных рубашек, не требующих глажки после стирки.	Полиамид, акрил, полиэстер	40°C (От холодной до 60°C)	3,0 кг
Mix (Смешанные ткани)	Одновременная стирка одежды из разных тканей.	Различные типы ткани, кроме особых (шелк/тонкая ткань, спортивная одежда, темная одежда, шерсть, пуховые вещи/шторы)	40°C (От холодной до 40°C)	
Hygiene (Гигиена)	Стирает в режиме горячей стирки.	Хлопок, нижнее белье, наволочки, простыни, детские вещи	60°C	
Silent Wash (Тихая стирка)	Меньше шума и вибрации; экономия денег за счет потребления электроэнергии в ночное время.	Быстрая стирка небольших цветных вещей (рубашки, ночные рубашки, пижамы и т. д.) и слабо загрязненных белых вещей из хлопка (нижнее белье).	40°C (От холодной до 60°C)	
Baby Care (Одежда малыша)	Удаляет пятна грязи и жира, обеспечивает оптимальные результаты полоскания.	Слегка загрязненная детская одежда.	60 °C (От 60 °C до 95 °C)	4,5 кг
Duvet (Пуховое одеяло)	Программа для стирки крупных вещей, например покрывал, подушек, диванных чехлов и т. д.	Вещи на основе хлопка, кроме особых вещей (тонкие ткани, шерсть, шелк и т. д.) с наполнителем: одеял, подушек, диванных чехлов с подбивкой	40°C (От холодной до 40°C)	1 односпальная вещь
Sports Wear (Спортивная одежда)	Программа для стирки спортивной одежды, например беговой.	Волокна coolmax, gore-tex, флис и sympatex		2,0 кг
Dark Wash (Темная одежда)	Воспользуйтесь этим режимом, если одежда может потерять цвет. Режим предотвращает выцветание. (Используйте моющие средства для цветных тканей.)	Темное белье из хлопка или смешанных тканей.	20°C (От холодной до 40°C)	
Speed 14 (Скорость 14)	Быстрая стирка небольшого количества слегка загрязненных вещей.	Цветное слегка загрязненное белье. ВНИМАНИЕ! Используйте менее 20 г моющего средства (при загрузке 2 кг), иначе оно может не смыться с одежды.	20 °C (От 20 °C до 40 °C)	

Программа	Описание	Тип ткани	Необходимая температура	Максимальная нагрузка
Gentle Care (Бережная)	Программа для деликатных тканей с ручной или машинной стиркой, таких как стираемая шель, дамское белье, платья и другие (используйте средство для машинной стирки шерстяных изделий).	Шерсть, одежда с ручной стиркой, деликатные ткани, тонкие вещи	20°C (От холодной до 30°C)	1,5 кг
Stain Care (Удаление пятен)	Удаление различных пятен, например от вина, сока, грязи и т. д. (температура воды постепенно повышается).	Смешанные ткани с хлопком, НЕ для деликатных тканей	40°C (От 40°C до 60°C)	3,0 кг
Download Cycle (Моя программа)	Настраиваемые программы. Если программа не скачана, по умолчанию используется программа Полоскание + Отжим.			

- Температура воды: выберите температуру, соответствующую текущей программе стирки. Обязательно следуйте инструкциям производителя, указанным на ярлыке.
- Выберите режимы «Cotton Large 40 °C, (Половинная загрузка)», «Cotton Large 60 °C, (Половинная загрузка)», «Cotton Large 60 °C, (Полная загрузка)» для проверки в соответствии со стандартом EN60456 и Регламентом 1015/2010.
 - Стандартная программа 60 °C Cotton : Cotton Large + 60°C (Полная загрузка)
 - Стандартная программа 60 °C Cotton : Cotton Large + 60°C (Половинная загрузка)
 - Стандартная программа 40 °C Cotton : Cotton Large + 40°C (Половинная загрузка)
 (Подходят для стирки белья обычного уровня загрязненности.)
 (Это самые эффективные программы для подобного вида загрязнения с точки зрения использования электроэнергии и воды.)
- * Фактическая температура воды может отличаться от температуры данного режима.
- Результаты теста могут отличаться в зависимости от давления и жесткости воды, температуры воды на впуске, температуры в комнате, типа и количества загруженного белья, степени его загрязнения, используемого моющего средства, колебания тока в электрических цепях и иных условий.

ПРИМЕЧАНИЕ

- Рекомендуется использовать нейтральное моющее средство.

Дополнительные опции

Программа	Turbo Wash (Суперполоסקание)	Pre Wash (Предв. стирка)	Rinse+ (Полоскание*)	Intensive (Intensive)	Rinse Hold (Без слива)	Medic Rinse (Суперполоскание)	Crease Care (Без складок)	Favorite (Предпочитаемый)	Time Delay (Режим таймера)
Cotton (Хлопок)	●	●	●	●	●	●	●	●	●
Cotton Large (Хлопок макс.)	●	●	●		●	●	●	●	●
Easy Care (Повседневная)	●	●	●	●	●	●	●	●	●
Mix (Смешанные ткани)	●	●	●	●	●	●	●	●	●
Hygiene (Гигиена)			●	●	●	●	●	●	●
Silent Wash (Тихая стирка)			●	●	●		●	●	●
Baby Care (Одежда малыша)		●**	●	●	●	●**	●	●	●
Duvet (Пуховое одеяло)			●	●	●		●	●	●
Sports Wear (Спортивная одежда)			●	●	●		●	●	●
Dark Wash (Темная одежда)			●	●	●		●	●	●
Speed 14 (Скорость 14)	●*		●				●	●	●
Gentle Care (Бережная)			●				●	●	●
Stain Care (Удаление пятен)		●	●		●	●	●	●	●

* Опция включается в программу автоматически и не удаляется.

** Опция включается в программу автоматически и может быть удалена.

Рабочие характеристики

Программа	Макс. обороты	
	FH4**	FH2**
Cotton (Хлопок)	1400	1200
Cotton Large (Хлопок макс.)	1400	1200
Easy Care (Повседневная)	800	800
Mix (Смешанные ткани)	1400	1200
Hygiene (Гигиена)	1400	1200
Silent Wash (Тихая стирка)	1000	1000
Baby Care (Одежда малыша)	1000	1000
Duvet (Пуховое одеяло)	1000	1000
Sport Wear (Спортивная одежда)	800	800
Dark Wash (Темная одежда)	1400	1200
Speed 14 (Скорость 14)	800	800
Gentle Care (Бережная)	800	800
Stain Care (Удаление пятен)	1400	1200

ПРИМЕЧАНИЕ

- Информация об основных программах стирки при половинной загрузке.

Программа	Время в минутах		Остаточная влажность		Вода в литрах		Электроэнергия в кВт	
	8кг	7кг	1400rpm	1200rpm	8кг	7кг	8кг	7кг
Cotton (40°C)	96		40 %	53 %	65		0.55	
Cotton Large (60°C)	244	224	44 %	53 %	35	33	0.45	0.42

Дополнительная программа

Time Delay (Режим таймера)

Можно задать задержку начала стирки, чтобы стиральная машина автоматически включилась и закончила стирку через указанный промежуток времени.

- 1 Нажмите кнопку **Питание**.
- 2 Выберите программу стирки.
- 3 Нажмите кнопку **Time Delay** и задайте время.
- 4 Нажмите кнопку **Старт/Пауза**.

ПРИМЕЧАНИЕ

- Задаваемое время — это время завершения цикла программы, а не его начала. Фактическое время работы зависит от температуры воды, загрузки и других факторов.

Crease Care (Без складок)

Для предотвращения образования складок выберите режим Без складок

- 1 Нажмите кнопку **Питание**.
- 2 Выберите программу стирки.
- 3 Нажмите кнопку **Crease Care**.
- 4 Нажмите кнопку **Старт/Пауза**.

Medic Rinse (Суперполоскание)

Для достижения наилучших результатов и более тщательного полоскания. При последнем полоскании вода подогревается до 40 градусов.

- 1 Нажмите кнопку **Питание**.
- 2 Выберите программу стирки.
- 3 Нажмите кнопку **Medic Rinse** и задайте время.
- 4 Нажмите кнопку **Старт/Пауза**.

Favorite (Предпочитаемый)

Настроенный цикл стирки можно сохранить как предпочитаемую программу.

- 1 Нажмите кнопку **Питание**.
- 2 Выберите программу стирки.
- 3 Выберите программу (метод стирки, количество полосканий, скорость отжима, температуру воды и т. д.).
- 4 Зажмите кнопку **Favorite** на 3 секунды. Предпочтительная программа сохранена. Для повторного использования нужно ее выбрать и нажать кнопку **Старт/Пауза**.

Pre Wash (Предв. стирка)

Если белье сильно загрязнено, рекомендуется выбрать программу Предв. стирка.

- 1 Нажмите кнопку **Питание**.
- 2 Выберите программу стирки.
- 3 Нажмите кнопку **Pre Wash**.
- 4 Нажмите кнопку **Старт/Пауза**.

Wash (Режим стирки)

Turbo Wash (Режим Турбо)

Режим стирки, длящийся менее 1 часа. Экономия энергии и воды (половина объема белья).

Intensive (Интенсивная)

При среднем и сильном уровне загрязнения успешно работает функция **Intensive**.

- 1 Нажмите кнопку **Питание**.
- 2 Выберите программу стирки.
- 3 Чтобы выбрать "**Режим Турбо**" или "**Интенсивная**" нажмите кнопку режим стирки.
- 4 Нажмите кнопку **Старт/пауза**.

Temp. (Температура)

Кнопка **Temp.** позволяет выбрать комбинацию температуры стирки и полоскания для выбранной программы. Нажимайте кнопку, пока не высветится нужная настройка. При любом полоскании используется холодная водопроводная вода.

- Выберите температуру воды, подходящую для загруженного белья. Для получения оптимального результата следуйте рекомендациям на ярлыках одежды.

Rinse (Полоскание)

Rinse+ (Полоскание+)

Добавление повторного полоскания.

Rinse++ (Полоскание++)

Добавьте двойное полоскание.

R++Hold (Полоскание++без слива)

По окончании полоскания цикл приостанавливается. Для продолжения нужно нажать кнопку Старт/Пауза.

N+Hold (Норма+без слива)

По окончании полоскания цикл приостанавливается. Запускается после нажатия кнопки пуска.

Spin (отжим)

- Скорость отжима можно выбрать нажатием кнопки **Spin**.
- Только отжим.

- 1 Нажмите кнопку **Питание**.
- 2 Нажмите кнопку **Spin**, чтобы выбрать скорость вращения барабана.
- 3 Нажмите кнопку **Старт/Пауза**.

ПРИМЕЧАНИЕ

- Если выбрать режим "No Spin", барабан будет некоторое время вращаться для ускорения слива.

Rinse+Spin (Полоскание+отжим)

Препятствует въеданию новых пятен в ткань. Это отдельный цикл.

- 1 Нажмите кнопку **Питание**.
- 2 Выберите программу стирки.
- 3 Нажмите кнопку **Rinse+Spin**.
- 4 Нажмите кнопку **Старт/пауза**.

Child Lock (Блокировка от детей) (🔒)

Выберите эту функцию, чтобы заблокировать кнопки на панели управления и предотвратить вмешательство.

Блокировка панели управления

- 1 Нажмите одновременно на кнопки **Child Lock** в течение 3 секунд.
- 2 Звуковой сигнализатор подтвердит нажатие, на дисплее отобразится . В режиме блокировки работает только кнопка **Питание**.

ПРИМЕЧАНИЕ

- При отключении питания блокировка не снимается. Перед использованием других функций нужно отключить ее.

Снятие блокировки панели управления

Нажмите одновременно на кнопки **Child Lock** в течение 3 секунд.

- Звуковой сигнализатор подтвердит нажатие, на дисплее отобразится оставшееся время работы запущенной программы.

Веер On / Off (Включение/выключение звукового сигнализатора)

- 1 Нажмите кнопку **Питание**.
- 2 Нажмите кнопку **Старт/Пауза**.
- 3 Нажмите кнопки **Crease Care** и **Pre Wash** одновременно на 3 секунды, чтобы включить/выключить звуковое устройство.

ПРИМЕЧАНИЕ

- Настройка работы звукового устройства сохраняется даже после отключения питания.
- Чтобы отключить его, просто повторите процедуру.

Использование интеллектуальной функции (устанавливается дополнительно)

Использование функции Tag On

Функция Tag On позволяет удобно использовать функции LG Smart Diagnosis™ и Скачать программу цикла для обмена данными с машиной прямо с вашего смартфона.

- Функция Tag On может использоваться только с большинством смартфонов на базе операционной системы (ОС) Android с функцией NFC.

Установка приложения

- Найдите в Google Play Store вашего телефона LG Smart Laundry.

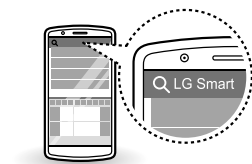

Использование приложения

Приложение LG Smart Laundry позволяет использовать различные удобные функции.

- Загрузка цикла
- Smart Diagnosis™
- Настройка цикла Tag On
- Статистика стирки

ПРИМЕЧАНИЕ

- Нажмите **?** в приложении LG Smart Laundry, чтобы получить подробные указания по применению функции Tag On.
- В зависимости от изготовителя смартфона и версии ОС Android процессы активации NFC могут различаться. Подробности смотрите в руководстве к вашему смартфону.
- Из-за характеристик NFC при большом расстоянии передачи или наличии на телефоне металлической наклейки или защитного футляра качество передачи может быть плохим. В некоторых случаях оказывается невозможным осуществить передачу с телефона с функцией NFC.
- Сведения, приведенные в данном руководстве, могут различаться в зависимости от версии приложения LG Smart Laundry и изменяться без предупреждения.

Заявление о соответствии нормам ЕС



Настоящим компания LG Electronics заявляет, что изделие соответствует следующим директивам.

Директива R&TTE 1999/5/EC

ТЕХНИЧЕСКОЕ ОБСЛУЖИВАНИЕ

ОСТОРОЖНО!

- Во избежание удара током выключите стиральную машину из розетки перед очисткой. Несоблюдение этого правила может привести к серьезной травме, пожару, удару током или смерти.
- Ни в коем случае не используйте сильнодействующие химикаты, абразивные очистители или растворители для чистки машины. Они могут повредить отделку.

Очистка стиральной машины

Уход после стирки

- После завершения программы протрите дверцу и внутреннюю часть уплотнения, чтобы удалить влагу.
- Оставьте дверцу открытой, чтобы высушить барабан изнутри.
- Сотрите с корпуса машины влагу сухой тканью.

Очистка наружной части

Правильный уход может продлить срок службы стиральной машины.

Дверца

- Протрите наружную и внутреннюю часть сначала влажной тканью, затем еще раз сухой.

Наружная часть

- Как можно быстрее вытрите всю пролитую воду.
- Протрите влажной тряпкой.
- Не нажимайте на поверхность или дисплей острыми предметами.

Уход и очистка наружной части

- Протрите окрестность дверцы и стекло в ней полотенцем или мягкой тканью.
- Обязательно выньте все из машины сразу после стирки. Если оставить влажные вещи внутри, на одежде могут появиться складки, одежда может полинять и приобрести неприятный запах.
- Раз в месяц (или чаще) запускайте очистку барабана, чтобы удалить отложения моющего средства и т. д.

РУССКИЙ

Очистка впускного фильтра подачи воды

- Закройте запорный кран, если оставляете машину на некоторое время (например, на выходные), особенно если рядом с полу нет стока (желоба).
- Значок  отображается на панели, если в лоток для моющего средства не поступает вода.
- Если вода очень жесткая или содержит известковые отложения, фильтр на впуске может засориться. Его полезно периодически очищать.

- 1 Перекройте водяной кран и отвинтите впускной шланг.

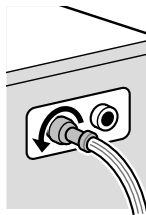

- 2 Очистите фильтр жесткой щеткой.

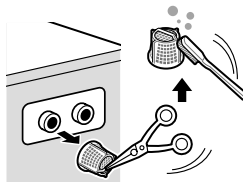

Очистка фильтра сливного насоса

- В сливном фильтре собираются нитки и мелкие предметы, попавшие в машину. Чтобы обеспечить нормальное функционирование машины, необходимо регулярно очищать фильтр.
- Предварительно остудите воду, выполнив аварийный слив или открыв дверь в аварийном режиме.

1 Откройте крышку и выньте шланг.

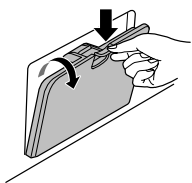

2 Откройте пробку слива, откройте фильтр, повернув влево.



3 Выньте из фильтра насоса посторонние предметы.

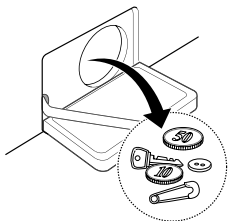

4 После очистки поверните фильтр насоса и вставьте пробку слива.

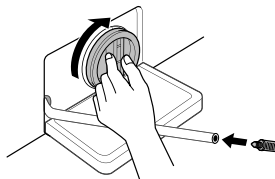

5 Закройте крышку.

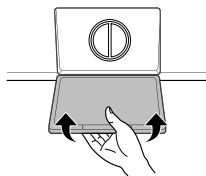

⚠ ВНИМАНИЕ!

- Сначала слейте воду через шланг, а затем откройте фильтр насоса, чтобы удалить нитки или предметы.
- Сливайте осторожно, вода может быть горячей.

Очистка раздаточного лотка

Моющее средство и кондиционер для ткани может засохнуть в лотке. Один-два раза в месяц вынимайте лоток и вставки и проверяйте на наличие осадка.

- 1 Чтобы вынуть лоток, нужно потянуть его на себя.
 - Сильно нажмите на кнопку разблокировки и выньте лоток.

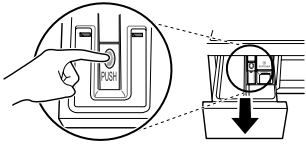

- 2 Выньте вставки из лотка.
 - Промойте вставки и лоток теплой водой, чтобы удалить отложения моющих средств. Промывайте только водой. Просушите вставки и лоток мягкой тканью или полотенцем.
- 3 Выемка в лотке очищается тканью или небольшой неметаллической щеткой.
 - Полностью удалите осадок из верхней и нижней части выемки.
- 4 Вытрите всю влагу мягкой тканью или полотенцем.
- 5 Установите вставки в нужные отсеки и установите лоток.

Tub Clean (Очистка барабана) (устанавливается дополнительно)

Специальная программа для очистки внутренней части стиральной машины с помощью большого количества воды и скорости отжима. Регулярно запускайте ее.

- 1 Выньте все из стиральной машины и закройте дверцу.
- 2 Откройте лоток и добавьте средство, препятствующее образованию известковых отложений (Calgon и т. д.) в основной отсек.
- 3 Медленно закройте раздаточный лоток.
- 4 Включите питание и зажмите кнопку **Tub Clean** на 3 секунды. На дисплее отобразится $\frac{t}{c} \frac{t}{c}$.
- 5 Нажмите кнопку **Старт/Пауза** для запуска.
- 6 После завершения цикла оставьте дверцу открытой, чтобы люк, гибкая прокладка и стекло просохли.

⚠ ВНИМАНИЕ!

- Если в доме есть ребенок, не оставляйте дверцу открытой надолго.

ПРИМЕЧАНИЕ

- Не добавляйте в отсеки моющее средство. Возможно образование избытка пены и утечка ее из машины.

Предупреждение о замерзании воды в системах машины

- Замерзшая машина не будет нормально работать. Обязательно установите ее там, где этого не может произойти.
- Если машину необходимо установить в прихожей или в другом месте вне дома, проверьте следующее.

- Закройте кран, отсоедините от него впускной шланг холодной воды и слейте воду, держа шланг отверстием вниз.

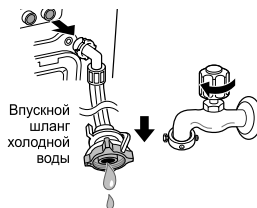

Защита изделия от замерзания

- После стирки полностью слейте воду из насоса, вынув пробку слива остатков воды. После слива всей воды закройте сливную пробку и крышку обслуживания.



- Повесьте сливной шланг так, чтобы из него вылилась вся вода.

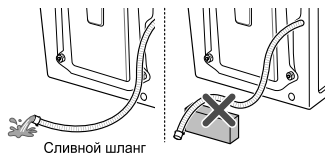

⚠ ВНИМАНИЕ!

- Если сливной шланг установлен с изгибом, его внутренняя часть может замерзнуть.

Проверка на замерзание

- Если после открытия пробки сливного шланга вода не выливается, проверьте сливной блок.



- Включите питание, выберите программы Полоскание и Отжим, затем нажмите кнопку **Старт/Пауза**.

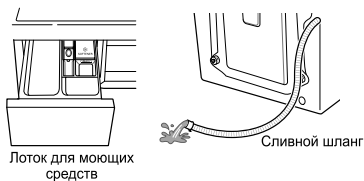

ПРИМЕЧАНИЕ

- Убедитесь, что при полоскании вода поступает в лоток для моющего средства при полоскании и сливается через шланг при отжиме.
- Если в процессе работы машины на дисплее отображается **FF**, проверьте подачу и слив воды (у некоторых моделей нет функции сигнализации замерзания).

Действия при замерзании

- Убедитесь в том, что барабан пуст, налейте воду температурой 50–60 °С до уровня резиновой детали внутри него, закройте дверцу и подождите 1–2 часа.

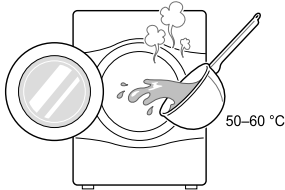

⚠ ВНИМАНИЕ!

- Не заливайте кипящую воду. Это может привести к ожогам или поломке изделия.
- Откройте крышку обслуживания и выньте из шланга пробку, чтобы слить остатки воды.

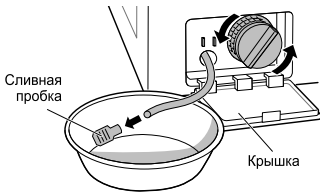

ПРИМЕЧАНИЕ

- Если вода не сливается, значит, лед растаял не до конца. Подождите еще.

- Когда из барабана выльется вся вода, закройте сливной шланг пробкой, выберите программы Полоскание и Отжим, затем нажмите кнопку **Старт/Пауза**.

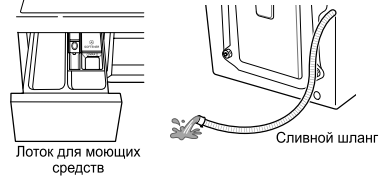

ПРИМЕЧАНИЕ

- Убедитесь, что при полоскании вода поступает в лоток для моющего средства при полоскании и сливается через шланг при отжиме.
- Если возникнут проблемы с подачей воды, сделайте следующее.
 - Закройте кран, разморозьте его, а также оба места подключения впускного шланга, обернув их куском ткани, смоченным в горячей воде.
 - Отсоедините впускной шланг и погрузите его в воду температурой не выше 50–60 °С.



Использование функции Smart Diagnosis™

С помощью этой функции в случае возникновения неполадок или сбоев машины можно предоставить сервис-центру LG Electronics точные диагностические данные. Используйте функцию только при общении со специалистом по обслуживанию, а не во время нормальной работы.

- 1 Чтобы включить машину, нажмите кнопку **Питание**. Не нажимайте другие кнопки и не поворачивайте селектор программ.
- 2 По команде специалиста кол-центра поднесите микрофон своего телефона к кнопке **Питание**.

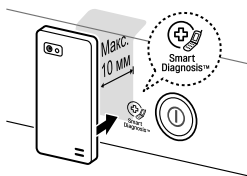

- 3 Зажмите кнопку **Temp.** на 3 секунды, держа микрофон рядом со значком или кнопкой **Питание**.
- 4 Не отводите телефон, пока тональный сигнал не будет передан полностью. Оставшееся время передачи отображается на дисплее.
 - Для оптимального результата не перемещайте телефон в процессе.
 - Если специалист кол-центра не сможет точно записать сигналы, возможно, вас попросят повторить попытку.

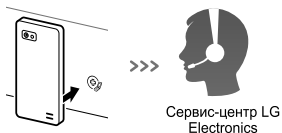

- 5 Когда отсчет закончится и тональный сигнал отключится, продолжайте разговор со специалистом кол-центра. Теперь он сможет помочь вам, используя переданные для анализа данные.

ПРИМЕЧАНИЕ

- Работоспособность функции Smart Diagnosis™ зависит от качества местной телефонной связи.
- При повышении уровня качества связи вы сможете получить обслуживание более высокого качества при использовании домашнего телефона.
- Если передача данных с помощью Smart Diagnosis™ невозможна вследствие низкого качества телефонной связи, вы не сможете получить максимальную пользу от функции Smart Diagnosis™.

ПОИСК И УСТРАНЕНИЕ НЕПОЛАДОК







- Ваша стиральная машина снабжена автоматической системой мониторинга ошибок, которая находит и диагностирует проблемы на раннем этапе. Если машина плохо работает или не работает совсем, перед обращением в сервис-центр нужно проверить следующее.

Диагностика неисправностей

Признаки	Причина	Решение
Стук и лязг	Возможно, в барабан и насос попали посторонние предметы, например монеты или булавки.	<ul style="list-style-type: none"> • Выключите стиральную машину, проверьте барабан и сливной фильтр. • Если при повторном включении шум не исчезнет, позвоните в авторизованный сервисный центр.
Стук	При стирке большого количества белья может возникнуть стук. Как правило, это нормально.	<ul style="list-style-type: none"> • Если звук не исчезает, возможно, стиральная машина разбалансирована. Остановите ее и перераспределите белье.
Вибрирующий шум	<p>Все ли транспортировочные болты и опоры сняты?</p> <p>Все ножки прочно стоят на поверхности?</p>	<ul style="list-style-type: none"> • Если болты не сняты при установке, см. инструкцию в руководстве по монтажу. • Возможно, белье в барабане распределено неравномерно. Остановите стиральную машину и перераспределите белье внутри машины.
Утечки воды	<p>Соединение впускного или сливного шланга с краном или стиральной машиной ослабло.</p> <p>Сливные трубы засорены.</p>	<ul style="list-style-type: none"> • Проверьте и затяните соединения. • Очистите сливную трубу. При необходимости вызовите сантехника.
Слишком много пены		<ul style="list-style-type: none"> • При избыточном количестве или неправильном выборе моющего средства возможно появление избытка пены и утечки воды.
Вода не поступает в машину или поступает медленно	<p>Недостаточный напор воды.</p> <p>Кран подачи воды не полностью открыт.</p> <p>Шланг (-и) подачи воды изогнуты.</p> <p>Фильтр впускного шланга (-ов) засорен.</p>	<ul style="list-style-type: none"> • Попробуйте подключиться к другому крану. • Полностью откройте кран. • Выпрямите шланг. • Проверьте фильтр шланга.
Вода не сливается из стиральной машины или сливается медленно	<p>Сливной шланг изогнут или засорен.</p> <p>Сливной фильтр засорен.</p>	<ul style="list-style-type: none"> • Очистите и выпрямите шланг. • Очистите сливной фильтр.

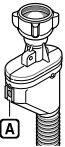
Признаки	Причина	Решение
Стиральная машина не включается	Возможно, шнур питания не вставлен или соединение ослабло.	<ul style="list-style-type: none"> Убедитесь, что штекер плотно вставлен в розетку.
	Перегорел внутренний переключатель, сработал размыкатель цепи, или прекращена подача питания.	<ul style="list-style-type: none"> Переключите размыкатель цепи или замените предохранитель. Не используйте предохранитель большей емкости. Если проблема в перегрузке сети, нужно пригласить квалифицированного электрика.
	Кран подачи воды не открыт.	<ul style="list-style-type: none"> Откройте кран.
Барабан машины не вращается	Убедитесь, что дверца плотно закрыта.	<ul style="list-style-type: none"> Закройте дверцу и нажмите кнопку Старт/Пауза. После нажатия кнопки Старт/Пауза барабан может начать вращаться через несколько секунд. Дверца должна заблокироваться до того, как барабан начнет вращаться. Добавьте 1 или 2 похожие вещи, чтобы сбалансировать нагрузку. Перераспределите нагрузку, чтобы барабан нормально вращался.
Дверца не открывается		<ul style="list-style-type: none"> После включения машины дверцу нельзя будет открыть по соображениям безопасности. Проверьте, горит ли индикатор «Блокировка дверцы». Когда индикатор «Блокировка дверцы» погаснет, дверцу можно будет открыть.
Увеличение времени стирки		<ul style="list-style-type: none"> Время стирки зависит от количества белья, давления и температуры воды и прочих условий использования. При обнаружении дисбаланса или выполнении программы удаления пятен время стирки увеличивается.
Переполнение кондиционером для ткани	При избыточном добавлении кондиционера для ткани вода из машины может выливаться наружу.	<ul style="list-style-type: none"> Выберите нужное количество, следуя рекомендациям по использованию. Уровень не должен быть выше максимальной отметки.
Кондиционеры подаются слишком рано		<ul style="list-style-type: none"> Медленно закройте раздаточный лоток. Не открывайте его во время стирки.
Неполадки при сушке	Белье не сохнет.	<ul style="list-style-type: none"> Не кладите слишком много белья. Убедитесь, что слив работает нормально, чтобы с белья стекало достаточно воды. Белья слишком мало для правильного переворачивания. Добавьте несколько полотенец.

Сообщения об ошибке

Признаки		Причина	Решение
		<p>Недостаточный напор воды в этом месте.</p> <p>Краны подачи воды не полностью открыты.</p> <p>Шланг (-и) подачи воды изогнуты.</p> <p>Фильтр впускного шланга (-ов) засорен.</p> <p>Если возникнет утечка воды из впускного шланга, индикатор A загорится красным.</p>  <ul style="list-style-type: none"> • Возможны изменения в зависимости от модели. 	<ul style="list-style-type: none"> • Попробуйте подключиться к другому крану. • Полностью откройте кран. • Выпрямите шланг (-и). • Проверьте фильтр шланга.
		<p>Сливной шланг изогнут или засорен.</p> <p>Сливной фильтр засорен.</p>	<ul style="list-style-type: none"> • Очистите и выпрямите шланг. • Очистите сливной фильтр.
		<p>Слишком мало белья.</p> <p>Белье неравномерно уложено.</p> <p>Машина снабжена системой обнаружения и коррекции дисбаланса. Если в барабане одна тяжелая вещь (например, коврик для ванной, халат и т. д.), система может прекратить или совсем отключить отжим.</p> <p>Если в конце цикла белье все еще слишком влажное, добавьте более мелкие вещи, чтобы сбалансировать нагрузку, и повторите отжим.</p>	<ul style="list-style-type: none"> • Добавьте 1 или 2 похожие вещи, чтобы сбалансировать нагрузку. • Добавьте 1 или 2 похожие вещи, чтобы сбалансировать нагрузку. • Перераспределите нагрузку, чтобы барабан нормально вращался. • Перераспределите нагрузку, чтобы барабан нормально вращался.



Признаки		Причина	Решение
	  	Убедитесь, что дверца открыта.	<ul style="list-style-type: none"> • Закройте дверцу до конца. Если dE, dE1, dE2 не сбрасывается, позвоните в отдел обслуживания.
			<ul style="list-style-type: none"> • Выньте вилку из розетки и позвоните в отдел обслуживания.
		Вода переливается из-за неполадки клапана.	<ul style="list-style-type: none"> • Закройте кран. • Выньте вилку из розетки. • Позвоните в отдел обслуживания.
		Датчик уровня воды неисправен.	<ul style="list-style-type: none"> • Закройте кран. • Выньте вилку из розетки. • Позвоните в отдел обслуживания.
		Перегрузка двигателя.	<ul style="list-style-type: none"> • Оставьте стиральную машину на 30 минут, чтобы двигатель остыл, а затем перезапустите цикл.
		Повторяющаяся утечка воды.	<ul style="list-style-type: none"> • Позвоните в отдел обслуживания.

ГАРАНТИЯ

Настоящая ограниченная гарантия не распространяется на указанные ниже случаи.

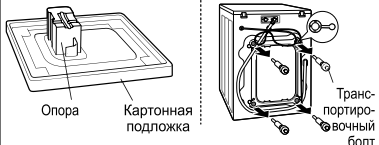
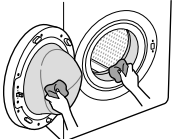
- Выезд для доставки, вывоза, установки или ремонта изделия; инструктаж покупателя относительно эксплуатации изделия; ремонт или замена предохранителей, модификация проводки или трубопроводов, коррекция несанкционированного ремонта/установки.
- Отключение изделия при отказе или перебоях питания или неадекватной работе электросети.
- Повреждение из-за утечки или порчи водопроводных труб, замерзания труб, засорения линий слива, недостатка или прекращения подачи воды или недостатка воздуха.
- Повреждение из-за использования изделия в едкой среде или не в соответствии с инструкциями из руководства пользователя.
- Повреждение изделия вследствие несчастных случаев, урона нанесенного насекомыми или вредителями, вследствие молнии, ветра, пожара, наводнения или обстоятельств непреодолимой силы.
- Повреждение или поломка вследствие несанкционированного изменения конструкции или использования не по назначению, утечка воды в результате неправильной установки машины.
- Повреждение или отказ из-за неверных характеристик тока, напряжения или класса трубопровода, коммерческого или промышленного применения или использования аксессуаров, компонентов и расходных моющих средств, не рекомендованных LG.
- Повреждение при перевозке и перемещении, включая царапины, сколы, задиры и (или) другие дефекты отделки изделия, если они не связаны с дефектами материала и изготовления.
- Повреждения или отсутствие деталей в любых выставочных, не упакованных, проданных со скидкой или восстановленных изделиях.
- Изделия со снятыми, измененными или нечитаемыми оригинальными серийными номерами. Для проверки гарантии необходим номер модели и серийный номер, а также оригинал чека.
- Увеличение расходов на коммунальные услуги или увеличение количества услуг.
- Ремонт изделия, используемого не в обычных домашних целях или не в соответствии с инструкциями из руководства пользователя.
- Расходы на вывоз изделия из дома для ремонта.
- Снятие и повторная установка изделия, находящегося в недоступном месте или установленного не в соответствии с опубликованными руководствами по монтажу, включая руководства по эксплуатации и установке LG.
- Повреждения из-за неправильного использования, грубого обращения, неправильной установки, ненадлежащего ремонта или обслуживания. В категорию неправильного ремонта входит использование деталей, не рекомендованных или не одобренных LG.

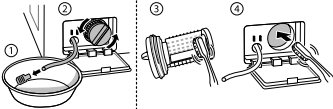
<p>Необычная вибрация или шум, связанные с неснятыми транспортировочными болтами или опорами.</p>		<p>Снимите транспортировочные болты и опоры.</p>
<p>Утечка из-за грязи (волос, ниток) на прокладке и стекле в дверце.</p>		<p>Очистите прокладку и стекло дверцы.</p>

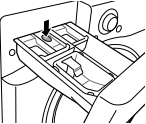
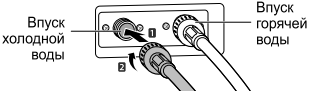
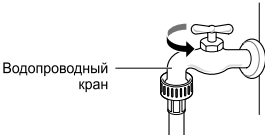
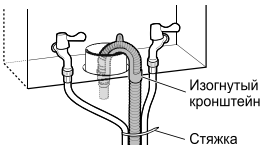
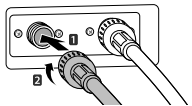
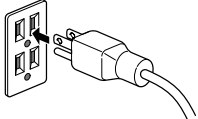
<p>Неработающий из-за засорения фильтра насоса слив.</p>	<p>➔</p>		<p>Очистите фильтр насоса.</p>
<p>Вода не выходит, поскольку фильтры клапана впуска воды засорены или шланги перекручены.</p>	<p>➔</p>	 <p>Впускной фильтр</p>	<p>Очистите фильтр клапана или переустановите шланги.</p>
<p>Вода не выходит из-за избытка моющего средства.</p>	<p>➔</p>	 <p>Лоток</p>	<p>Очистите раздаточный лоток моющего средства.</p>
<p>После завершения стирки белье может быть горячим или теплым из-за того, что впускные шланги подключены в обратном порядке.</p>	<p>➔</p>	 <p>Впуск холодной воды</p> <p>Впуск горячей воды</p>	<p>Подключите впускные шланги правильно.</p>
<p>Вода не поступает, поскольку кран закрыт.</p>	<p>➔</p>	 <p>Водопроводный кран</p>	<p>Откройте кран.</p>
<p>Утечка из-за неправильной установки или засорения сливного шланга.</p>	<p>➔</p>	 <p>Изогнутый кронштейн</p> <p>Стяжка</p>	<p>Повторно подключите сливной шланг.</p>
<p>Утечка из-за неправильной установки водопроводного шланга или использования шлангов других марок.</p>	<p>➔</p>		<p>Повторно подключите впускной шланг.</p>
<p>Отключение питания из-за выпавшей вилки питания или неисправной электрической розетки.</p>	<p>➔</p>		<p>Повторно подключите шнур питания или замените розетку.</p>

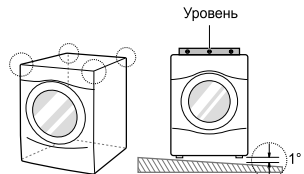
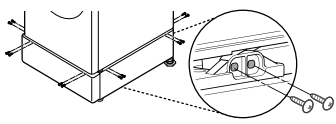
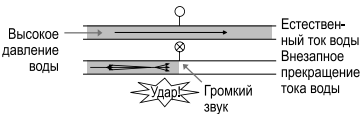
<p>Выезд для доставки, вывоза, установки изделия или инструктажа покупателя по поводу эксплуатации. Демонтаж и повторный монтаж изделия.</p>	<p>➔</p>		<p>Гарантия распространяется только на дефекты изготовления. Гарантия не распространяется на ремонт после неправильной установки.</p>
<p>Неправильная установка винтов может привести к повышенной вибрации (только модель с основанием).</p>	<p>➔</p>		<p>Установите по 4 винта на каждом из углов (всего 16 винтов).</p>
<p>Звук гидравлического удара при заполнении машины водой.</p>	<p>➔</p>		<p>Отрегулируйте давление воды, прикрыв водяной клапан или кран.</p>

РАБОЧИЕ ХАРАКТЕРИСТИКИ

Лист технических данных изделия_Делегированный регламент комиссии (ЕС) № 1061/2010

Наименование или торговая марка поставщика	LG		
	FH4A8 T/Q (D) (N)(W)(0-9)	FH2A8 T/Q (D) (N)(W)(0-9)	
Номинальная нагрузка	8/7	8/7	кг
Класс энергоэффективности	A+++	A+++	
Награда EU Ecolabel award в соответствии с регламентом (ЕС) № 66/2010	№	№	
Взвешенное годовое энергопотребление (AEC) в киловатт-часах для 220 стандартных циклов стирки с использованием программ для хлопка при температуре 60 и 40 °С при полной и частичной загрузке, а также энергопотребление при стирке на низкой мощности. Фактическое энергопотребление зависит от того, как используется изделие.	117/104	117/104	кВт·ч/год
Энергопотребление			
Стандартная программа стирки хлопка при температуре 60 °С и полной загрузке	0.60/0.53	0.60/0.53	кВт·ч
Стандартная программа стирки хлопка при температуре 60 °С и частичной загрузке	0.45/0.42	0.45/0.42	кВт·ч
Стандартная программа стирки хлопка при температуре 40 °С и частичной загрузке	0.41/0.40	0.41/0.40	кВт·ч
Взвешенное энергопотребление при отключенном и включенном питании	0.45	0.45	Вт
Взвешенный годовой расход воды (AWC) в литрах для 220 стандартных циклов стирки с использованием программ для хлопка при температуре 60 и 40 °С при полной и частичной загрузке. Фактический расход воды зависит от того, как используется изделие.	8900/8500	8900/8500	литры/год
Эффективность центробежной сушилки по шкале от G (наименее эффективная) до A (наиболее эффективная)	A	B	
Максимальная скорость вращения для стандартной программы стирки хлопка при температуре 60 °С при полной загрузке или стандартной программы стирки хлопка при температуре 40 °С при частичной загрузке (в зависимости от того, какая скорость ниже), а также оставшееся содержание влаги для одной из этих программ (в зависимости от того, для какой больше).	1400	1200	об/мин
	44	53	%
Стандартные программы, которые, согласно информации на этикетке и в листе технических данных, подходят для стирки хлопкового белья обычной степени загрязнения и являются самыми эффективными в отношении энергопотребления и расхода воды	«Cotton Large 60 °C / 40 °C»		
Время выполнения программы			
Стандартная программа стирки хлопка при температуре 60 °С и полной загрузке	297/297	297/297	мин.
Стандартная программа стирки хлопка при температуре 60 °С и частичной загрузке	244/224	244/224	мин.
Стандартная программа стирки хлопка при температуре 40 °С и частичной загрузке	239/219	239/219	мин.
Длительность режима при включенном питании (Ti)	10	10	мин.
Уровни шума (выраженные в дБ(А) при относительном уровне мощности 1 пВт и округленные до ближайшего целого значения) во время стирки и отжима для стандартной программы стирки хлопка при температуре 60 °С и полной загрузке	52 73	52 72	дБ(А)
Отдельно стоящее изделие			



Информацию по сертификации наших приборов, данные о номере сертификата и сроке его действия, вы можете получить в Службе поддержки клиентов LG по бесплатным телефонам.

Русский

Изготовитель: ООО «ЛГ Электроникс Вроцлав».
Польша, Кобежице 55-040, Бискупице-Подгурне,
ул. ЛГ Электроникс 1-2.
Сделано в Польше

Импортер:
 Эл Джи Электроникс Латвия ООО
 Ул. Греду 4а, Рига, ЛВ-1019
 Латвия

Дата изготовления указана на этикетке, расположенной за дверцей стиральной машины над барабаном.
 Формат даты: мм/гггг.

	Символ «не для пищевой продукции» применяется в соответствие с техническим регламентом Таможенного союза «О безопасности упаковки» 005/2011 и указывает на то, что упаковка данного продукта не предназначена для повторного использования и подлежит утилизации. Упаковку данного продукта запрещается использовать для хранения пищевой продукции.
	Символ «петля Мебиуса» указывает на возможность утилизации упаковки. Символ может быть дополнен обозначением материала упаковки в виде цифрового и/или буквенного обозначения.

Service-Centre	Telephone	e-mail	Full Russian	System Full
Renarki Kaubanduse OÜ	(372) 6050319	sven.kolts@renerk.ee andres.tiitus@renerk.ee	ул. Таммсааре 134В, 12918, Таллинн, Эстония	Tammisaare Tee 134B, 12918, Tallinn, Estonia
Simson OU	(372) 6453347	andrus@simson.ee kaie.looke@simson.ee	ул. Тюри 5, 11313, Таллинн, Эстония	Türi tn.5, 11313, Tallinn, Estonia
Infotech	(372) 6819701	maria@infotech.ee	ул. Тюри 5, 11313, Таллинн, Эстония	Türi tn.5, 11313, Tallinn, Estonia
AG Service	(370) 70055655	giedrius.jonaitis@agservice.lt	ул. Р. Калантос 32, LT-52494, Каунас, Литва	R. Kalantos str. 32, LT-52494, Kaunas, Lithuania
G.Sneiderio elektronikos imone	(370) 46340758	service@eris.lt priemimas@eris.lt	ул. Дубисос 31А, LT-91181, Клайпеда, Литва	Dubysos str. 31A, LT-91181, Klaipeda, Lithuania
UAB "Emtoservis"	(370) 52771764	report@emtosis.lt	ул. Саванорию 1, LT-03116, Вильнюс, Литва	Savanorių pr. 1, LT-03116, Vilnius, Lithuania
UAB "Baltic Continent"	(370) 70055595	buhalterija@bcsc.lt	ул. П. Лукшио 23, LT-09132, Вильнюс, Литва	P. Lukšio g. 23, LT-09132, Vilnius, Lithuania
Elkor Serviss	(371) 67070520	e.peshnina@elkor.lv	ул. Бривибас 201, LV-1039, Рига, Латвия	Brīvības 201, LV-1039, Rīga, Latvia
Elektronika Serviss	(371) 67717060	dk@elektronika.lv	ул. Тадайку 4, LV-1014, Рига, Латвия	Tadaiku 4, LV-1014, Rīga, Latvia
Proline D	(371) 65457750	sergej@prolined.lv	ул. Ятниеку 78-1В, LV-5410, Даугавпилс, Латвия	Jatnieku 78-1B, LV-5410, Daugavpils, Latvia



KASUTUSJUHEND

PESUMASIN

EESTI



Lugege enne seadme paigaldamist need juhised hoolikalt läbi. See hõlbustab seadistamist ja tagab seadme õige ja turvalise paigaldamise. Hoidke juhised ka peale paigaldamist seadme lähedal, et saaksite neid edaspidi viitena kasutada.

FH4A8 Q/T (D)(N)(W)(0~9)
FH2A8 Q/T (D)(N)(W)(0~9)

SISUKORD



See kasutusjuhend on koostatud toodete grupile ja võib sisaldada pilte või sisu, mis erinevad teie poolt ostetud mudelist.

Seda kasutusjuhendit revideerib tootja aeg-ajalt.

OHUTUSJUHISED	03
Olulised ohutusjuhised	05
PAIGALDAMINE	08
Spetsifikatsioonid.....	08
Lisatarvikud	08
Nõuded paigalduskohale	09
Lahtipakkimine ja transpordipoltide eemaldamine.....	10
Libisemisvastaste padjakeste kasutamine (valikuline)	11
Puitpõrandad (riip-põrandad)	11
Pesumasina loodimine	12
Pealevooluvooliku ühendamine.....	12
Äravoovoolu paigaldamine.....	15
Elektriühendused (vaid ÜK-s).....	15
KASUTAMINE	16
Pesumasina kasutamine	16
Pesu sorteerimine.....	17
Pesuainete lisamine	18
Juhtimispaneel.....	20
Programmide tabel	21
Valitav tsükkel.....	25
Nutifunktsiooni kasutamine (valikuline)	28
HOOLDUS	29
Pesumasina puhastamine	29
Vee pealevoolu filtri puhastamine.....	29
Äravoovoolupumba filtri puhastamine	30
Pesuaine sahtli puhastamine.....	31
Tub Clean (Trumli puhastustsükkel) (valikuline).....	31
Ettevaatusabinõud talvel külmumise vastu.....	32
Funktsiooni Smart Diagnosis™ kasutamine	34
VEA SELGITAMINE	35
Probleemi diagnoosimine	35
Veateade	37
GARANTII	39
ANDMED TÖÖ KOHTA	42

OHUTUSJUHISED

Allpool toodud ohutusjuhised aitavad ära hoida ettenägematuid riske ja kahjustusi, mis võivad tekkida toote mitteturvalisest või valest kasutamisest. Juhised on jaotatud teemadeks „OHT“ ja „ETTEVAATUST“, nagu edaspidi kirjeldatud.

-  See sümbol viitab asjaoludele ja operatsioonidele, mis võivad põhjustada riski. Lugege selle sümboli juures olev osa hoolikalt läbi ja järgige riski ärahoidmiseks antud juhiseid.
-  **OHT** - Viitab, et juhiste eiramine võib põhjustada tõsiseid vigastusi või surma.
-  **ETTEVAATUST** - Viitab, et juhiste eiramine võib tootele väiksemaid või suuremaid kahjustusi põhjustada.

 **OHT**
Tulekahju, elektrilöögi või inimvigastuste vältimiseks järgige toote kasutamisel üldisi, k.a. alljärgnevat ohutusnõudeid.

LAPSED MAJAPIDAMISES

Seda seadet ei tohi kasutada isikud (k.a. lapsed), kellel on piiratud füüsilised, sensoorsed või mentaalsed võimed, või kellel puuduvad kogemused ja teadmised masina kasutamise kohta, kui puudub järelvalve või nende turvalisuse eest vastutav isik ei ole andnud neile juhiseid masina kasutamise kohta. Lapsi tuleb valvata, et nad ei hakkaks seadmega mängima.

Euroopas kasutamisel:

Seda seadet tohivad kasutada lapsed alates 8. eluaastast ning piiratud füüsiliste, sensorsete ja mentaalsete võimetega isikud, või isikud, kellel puuduvad kogemused ja teadmised masina kasutamise kohta, kui neile on tagatud järelvalve, või antud juhised seadme turvalise kasutamise kohta ja nad saavad aru võimalikest ohtudest. Lapsed ei tohi seadmega mängida. Lapsed ei tohi teha seadme puhastus- ja hooldustöid ilma järelvalveta.

Alla 3-aastaseid lapsi ei tohi seadme juurde lubada ilma järelvalveta.

MAANDUSNÕUDED



OHT

Selles kasutusjuhendis olevaid juhiseid peab järgima tulekahju, plahvatus ja elektrilöögi ohu vältimiseks ning varakahjustuste, inimvigastuste või surma ärahoidmiseks.

- See seade peab olema maandatud. Lühise või elektrikatkestuse korral vähendab maandus elektrilöögi ohtu juhtides elektrivoolu sinna, kus takistus on väiksem.
- Seade on varustatud juhtmega, millel on maandussoon ja maanduspistik. Pistik peab olema ühendatud sobivasse pistikupesasse, mis on korralikult paigaldatud ja maandatud ning on vastavuses kohalikele eeskirjadega.
- Maanduse vale ühendusviis võib põhjustada elektrilöögi ohtu. Kui teil on kahtlusi seadme õige maandamise osas, laske seda kontrollida elektrikul või teeninduse esindajal.
- Ärge muutke seadmega kaasasolevat pistikut. Kui pistik ei sobi pesasse, laske kvalifitseeritud elektrikul sobiv pistikupesa paigaldada.

VANA SEADME KÄITLEMINE



1. Kõik elektroonika- ja elektriseadmete jäätmed tuleb käidelda olmeprügist eraldi, viies need kohaliku omavalitsuse poolt ettenähtud kogumispunkti.
2. Vana seadme õige käitlemine aitab ära hoida potentsiaalset negatiivset mõju keskkonnale ja inimeste tervisele.
3. Täpsemat teavet vana seadme käitlemise kohta küsige kohalikust omavalitsusest, jäätmekäitlusteenistusest või kauplusest, kust te selle seadme ostsite.

Olulised ohutusjuhised



OHT
Tulekahju, elektrilöögi või inimvigastuste vältimiseks järgige toote kasutamisel üldisi, k.a alljärgnevaid ohutusnõudeid.

Paigaldamine

- Ärge kunagi kasutage seadet, kui see on kahjustatud, kui sellel esineb talitlushäireid, kui see on osaliselt lahti võetud, või kui sellel on puuduvaid või katkiseid osasid, k.a kahjustatud juhe või pistik. See võib põhjustada elektrilööki või vigastusi.
- See seade on raske. Seadme paigaldamiseks ja liigutamiseks võib vaja minna kahte inimest. Vastasel korral võite end vigastada.
- Seadme hoidmiseks ja paigaldamiseks sobib koht, kus temperatuur ei lange alla nulli ja seade ei jää sademete kätte. Vastasel korral võivad seadmele tekkida lekked.
- Kinnitage äravooluvoolik kindlalt, et see lahti ei tuleks. Veepritsmed võivad põhjustada elektrilööki.
- Kui voolujuhe on kahjustada saanud, tuleb see lasta tootjal, teeninduse esindajal, või vastava kvalifikatsiooniga isikul ohu ärahoidmiseks välja vahetada.
- Seadet ei tohi paigaldada lukustatava ukse taha, liugukse või ukse taha, millel on uksehing tsentrifuugist vastaspool sellisel viisil, et tsentrifuugi ukse täielik avamine on takistatud.

Kasutamine

- Ärge kasutage teravat eset, nt puuri või ora, seadme osade survestamiseks või eraldamiseks. See võib põhjustada elektrilööki või vigastusi.
- Seadet tohib lahti võtta, parandada või muuta vaid LG Electronics teeninduskeskuse poolt volitatud isik. Vale teenindus võib põhjustada vigastusi, elektrilööke või tulekahju.
- Ärge valage seadme puhastamiseks selle peale ega sisse vett. Vesi võib kahjustada isolatsiooni, mis põhjustab elektrilööki või tulekahju.
- Hoidke seadme all ja selle ümbruses olev ala vaba kergesti süttivatest materjalidest nagu vatt, paber, kaltsud, kemikaalid jms. Need võivad põhjustada tulekahju või plahvatuse.
- Äge pange seadmesse elusolendeid, nt lemmikloomi. See võib põhjustada vigastusi.
- Ärge jätke seadme ust lahti. Lapsed võivad uksele kõõluda või seadme sisse ronida ning see võib põhjustada kahjustusi või vigastusi.

- Ärge kunagi puudutage seadet selle töötamise ajal. Oodake, kuni trummel on täielikult seisma jäänud. Vastasel korral võite vigastusi tekitada.
- Ärge kunagi peske ega kuivatage masinas esemeid, mida on puhastatud, pestud või leotatud kergestisüttivate või plahvatusohtlike ainetega, või esemeid, millel on taoliste ainete plekid (nt vahad, õlid, värvid, bensiin, rasvaärastid, keemilise puhastuse lahused, petrooleum, taimeõli, küpsetusõli, vms). Vale kasutamine võib põhjustada tulekahju või plahvatuse.
- Üleujutuse korral lõpetage seadme kasutamine ja pöörduge LG Electronics teeninduskeskuse poole. Veega kokkupuude võib põhjustada elektrilööki.
- Kui seadme uks on avatud, ärge seda üleliia alla suunas suruge. Sedasi toimides võib seade ümber kukkuda ja vigastusi põhjustada.
- Kasutage seadmega kaasasolevaid uusi voolikute komplekte. Vanu voolikuid ei tohi kasutada. Veelekked võivad põhjustada varalisi kahjustusi.
- Ärge katsuge ust aurutsüklite, kuivatamise või kõrgel temperatuuril pesemise ajal. Ukse pealispind võib väga kuumaks muutuda. Laske ukse lukustusel avaneda, enne kui ukse lahti teete. Vastasel korral võite vigastusi tekitada.
- Ärge kasutage toote läheduses kergestisüttivat gaasi ja muid aineid (benseeni, bensiini, vedeldajat, petrooleumi, alkoholi jne). See võib põhjustada plahvatuse või tulekahju.
- Kui vesi ära- või pealevooluvoolikus on talvel ära külmunud, kasutage seadet alles pärast selle ülesse sulamist. Külmumine võib põhjustada elektrilööki, seadme talitlushäireid, või lühendada seadme eluiga.
- Hoidke kõiki pesuaineid, pehmendajaid ja pleegitajaid lastele kättesaamatus kohas. Need tooted on mürgised.
- Ärge ühendage mitut seadet vargapesaga pikendusjuhtme abil. See võib põhjustada tulekahju.
- Võtke seade selle puhastamise ajaks vooluvõrgust välja. Vastasel korral võib tekkida elektrilöögi või vigastuste oht.
- Ärge puudutage elektriühendust märgade kätega. See võib põhjustada elektrilööki või vigastusi.
- Pistiku pesast eemaldamisel hoidke kinni pistikust, mitte juhtmest. Kaabli kahjustumine võib põhjustada elektrilööki või vigastusi.
- Ärge painutage juhet liigselt, ega jätke seda raskete esemete alla. Kaabli kahjustumine võib põhjustada elektrilööki või tulekahju.

Käitlemine

- Enne vana seadme eemaldamist ühendage see vooluvõrgust lahti. Muutke ühendus kasutuskõlbmatuks. Lõigake juhe otse seadme tagant läbi, et seda ei saaks enam kasutada.
- Pange pakkematerjal (vinüül, stürovaht) lastele kättesaamatusse kohta. Pakkematerjal võib põhjustada lämbumist.
- Eemaldage enne seadme kasutuselt eemaldamist ja ära viskamist selle pesemisosa uks, vältimaks laste või väikeloomade masinasse lõksujäämist. Kui te seda ei tee, võib see põhjustada tõsiseid vigastusi või surma.

PAIGALDAMINE

Spetsifikatsioonid

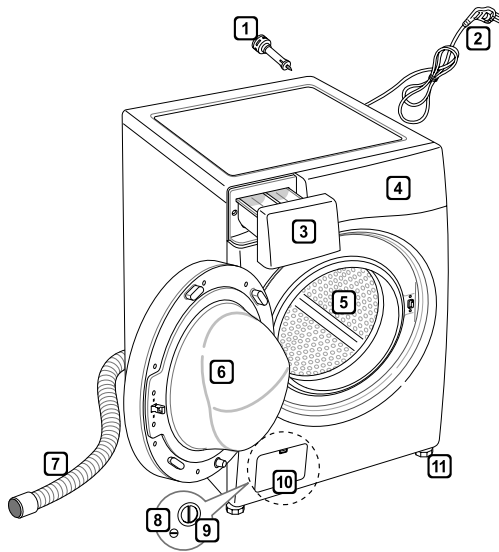

- 1 Transpordipoldid
- 2 Voolupistik
- 3 Sahtel
- 4 Juhtimispaneel
- 5 Trummel
- 6 Uks
- 7 Äravooluvoolik
- 8 Äravooluühendus
- 9 Äravoolupumba filter
- 10 Kattekaas (selle asukoht võib toodetel erineda)
- 11 Reguleeritavad jalad

- Vooluühendus: 220–240 V~, 50 Hz
- Mõõdud: 600 mm (L) x 590 mm (S) x 850 mm (K)
- Toote kaal: 62 kg
- Pesemise täitekogus: 8/7 kg
- Lubatud veesurve: 0,1–1,0 MPa (1,0–10,0 kgf / cm²)

- Tootja võib toote välimust ja tehnilisi nõudeid muuta, et selle kvaliteeti parandada.

Lisatarvikud

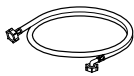

Peaveooluvoolik (1EA)
(valikus: Soe (1EA))



Mutrivõti



Katted transpordi poltide
avadele



Libisemisvastased
padjakesed (2EA)
(valikuline)

Nõuded paigalduskohale

Asukoht

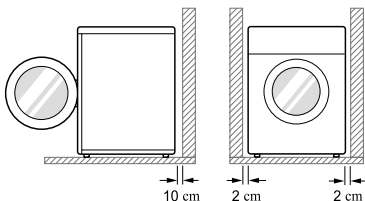

Põranda tasapind: Lubatud kalle kogu pesumasina all on 1°.

Pistikupesa: peab asuma 1,5 meetri kaugusel pesumasina igast küljest.

- Ärge ühendage pistikusse mitut seadet.

Muud vahemaad: seinast 10 cm: tagaküljest
/2 cm: paremalt & vasakult küljelt

- Ärge kunagi asetage ega hoiustage pesu masina peal.
- See võib kahjustada masina viimistlust või juhtpaneeli.

Kohale paigaldamine

- Paigaldage masin tasasele ja tugevale aluspinnale.
- Veenduge, et masina ümbruses oleks tagatud õhuliikumine ja seda ei takistaks vaibad vms.
- Ärge kasutage aluspinna tasandamiseks puutükke, pappi vms.
- Kui ei ole võimalik vältida masina paigaldamist gaasipliidi või küttekeha kõrvale, peab nende vahele paigaldama isolatsiooniplaadi (85x60 cm), mille alumiiniumfooliumiga kaetud külg jääks küttekeha poole.

- Ärge paigaldage pesumasinat ruumi, kus on külmumise oht. Külmunud voolikud võivad surve all lõhkeda. Miinuskraadid võivad kahjustada seadme elektrooniliste osade töökindlust.
- Veenduge, et masin oleks paigaldatud nii, et sellele oleks rikke korral võimalik lihtsasti ligi pääseda.
- Reguleerige masina paigaldamise ajal kõiki nelja jalga kaasasoleva mutrivõtme abil nii, et seade oleks stabiilne ja vahemaa masina ja aluspinna vahel oleks ligikaudu 20 mm.
- See seade ei ole mõeldud kasutamiseks merel ega liiklusvahendites nagu karavanid, lennukid jne.

Elektriühendus

- Ärge kasutage pikendusjuhet ega topeltadapterit.
- Pärast masina kasutamist eemaldage see alati vooluvõrgust ja keerake vee pealevool kinni.
- Ühendage pesumasin kehtivate regulatsioonidega vastavuses oleva maandusega pistikupesasse.
- Pesumasin peab olema paigaldatud nii, et ühenduskoht oleks lihtsasti ligipääsetav.
- Pesumasina juures tehtavaid parandustöid tohivad teha vaid kvalifitseeritud spetsialistid. Kogenematu isiku poolt tehtavad parandustööd võivad põhjustada vigastusi või tõsiseid talitlushäireid. Pöörduge oma kohaliku teeninduskeskuse poole.
- Kui masin toimetatakse kohale talvisel ajal miinuskraadidega, laske masinal enne selle kasutusele võtmist mõni tund toatemperatuuril seista.

Lahtipakkimine ja transpordipoltide eemaldamine

1 Tõstke masin vahtmaterjalist aluselt maha.

- Pärast pakendi papi ja muu materjali eemaldamist tõstke masin vahtmaterjalist aluselt maha. Veenduge, et trumli tugi tuleks koos alusega maha ja ei jääks pesumasina alla kinni.
- Kui te peate pesumasina alt pakendi eemaldamiseks masina külli keerama, tehke seda ettevaatlikult ja masina külge kaitstes. ÄRGE pange masinat maha selle esi- või tagaküljele.

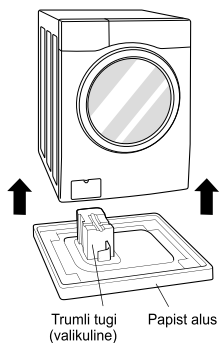

2 Eemaldage poldikomplektid.

- Alustage kahest alumisest transpordipoldist. Keerake kompleksis oleva mutrivõtme abil transpordipoldid täielikult lahti, keerates neid vastupäeva. Eemaldage poldikomplektid neid kergelt keerates ja välja tõmmates.

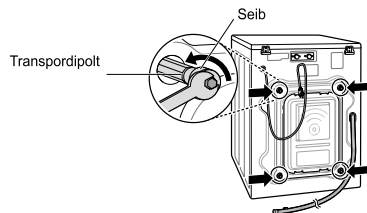

3 Paigaldage avakatted.

- Paigaldage lisatarvikute pakis olevad avakatted transpordipoltide avade peale.

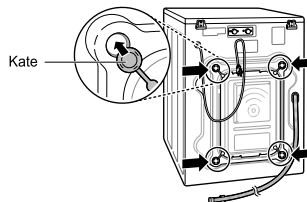

TÄHELEPANU

- Hoidke poldikomplektid edaspidiseks kasutamiseks alles. Sisemiste kahjustuste vältimiseks ÄRGE transportige pesumasinat ilma transpordipoldideta.
- Ilma transpordipoldide ja seibideta transportimine põhjustab rappumist ja see võib pesumasinat kahjustada. Voolujuhe on masina tagaküljele transpordipoldiga kinnitatud, ennetamaks masina kasutamist koos transpordipoldidega.

Libisemisvastaste padjakeste kasutamine (valikuline)

Kui te paigaldate pesumasina libedale aluspinnale, võib see suurema vibratsiooni korral liikuma hakata. Vale loodimine võib vibratsiooni tõttu talitlushäireid põhjustada. Selle ärahoidmiseks paigaldage tasandusjalgade alla libisemisvastased padjakesed ja loodige seade tasapinnaliseks.

- 1 Enne libisemisvastaste padjakeste paigaldamist puhastage põrand.
 - Kasutage võõrkehade ja niiskuse eemaldamiseks kuiva lappi. Kui põrand jääb niiskeks, ei saa libisemisvastased padjakesed kinnituda.
- 2 Loodige pesumasin pärast selle paigaldamist.
- 3 Asetage libisemisvastaste padjakeste kleepuv pool põrandapinna poole.
 - Kõige efektiivsem on libisemisvastased padjakesed paigaldada masina eesmistele jalgade alla. Kui eesmistele jalgade alla paigaldamine on keeruline, paigaldage need tagumistele jalgade alla.

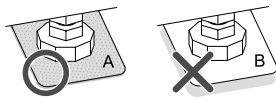
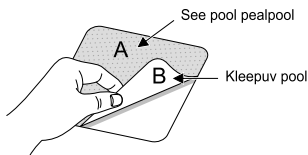

- 4 Veenduge, et masin oleks loodis.
 - Proovige masinat lükata või kiigutada veendumaks, et masin ei õõtsu. Kui masin õõtsub, loodige masin uuesti.

Puitpõrandad (ripp-põrandad)

- Puitpõrandad on vibratsiooni poolt eriti mõjutatavad.
- Vibratsiooni ennetamiseks soovitame pesumasina iga jala alla paigaldada vähemalt 15 mm paksused kummirõngad ja kinnitada need kruvide abil vähemalt kahe põrandalaua külge.

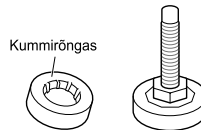

- Paigaldage pesumasin võimalusel ruumi nurka, kus põranda stabiilsus on suurem.
- Paigaldage kummirõngad vibratsiooni vähendamiseks.
- Kummirõngaid saate osta LG teeninduskeskusest (tel. nr. 4620ER4002B).

TÄHELEPANU

- Pesumasina õige asukoht ja loodimine tagab selle pikaajalise, korraliku ja häireteta töötamise.
- Pesumasin peab olema 100% horisontaalses asendis ja seisma kindlalt oma kohal.
- See ei tohi koormuse all olles nurkapidi „kiikuda“.
- Aluspind masina all peab olema puhas, vaba vahadest ja määrdeainetest.
- Ärge laske pesumasina jalgadel märjaks saada. See võib põhjustada vibratsiooni ja müra.

Pesumasina loodimine

Kui pörand on ebatasane, keerake reguleeritavat jalga vastavalt. (Ärge pange jala alla puutükke vms.) Veenduge, et kõik neli jalga oleks stabiilsed ja toetuks pörandale, seejärel kontrollige, kas seade on täielikult loodis (kasutage vesiloodi).

- Kui pesumasin on loodis, pingutage mutreid pesumasina põhja suunas. Kõik mutrid peavad olema kindlalt kinnitatud.

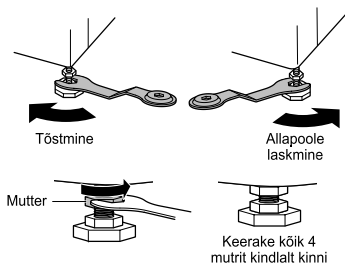

- Diagonaalide kontrollimine
Vajutades alla pesumasina pealisplaadi diagonaalseid nurkasid, ei tohi masin üles ega alla liikuda (kontrollige mõlemas suunas). Kui masin diagonaalnurkadele vajutades õõtsub, reguleerige jalad uuesti.

TÄHELEPANU

- Puit- või ripp-pörandad on vibratsioonile vastuvõtlikud ja seade võib tasakaalust välja minna.
- Kui pesumasin on paigaldatud tõstetud alusele, peab see olema kindlalt kinnitatud, et ta aluselt maha ei kukuks.

Pealevooluvooliku ühendamine

- Vee pealevoolu surve peab jääma 0,1 MPa ja 1,0 MPa vahele (1,0–10,0 kgf/cm²).
- Ärge rikkuge pealevooluvooliku ühendamisel kraani keeret.
- Kui veesurve on suurem kui 1,0 MPa, peab paigaldama dekompresiooni seadme.
- Kontrollige vooliku seisukorda regulaarselt ja vajadusel vahetage see välja.

Pealevooluvooliku kummitihendi kontrollimine

Pealevooluvoolikuga on kaasas kaks kummitihendit. Need on mõeldud lekete ärahoidmiseks. Veenduge, et ühendus veevõrguga oleks kindel.

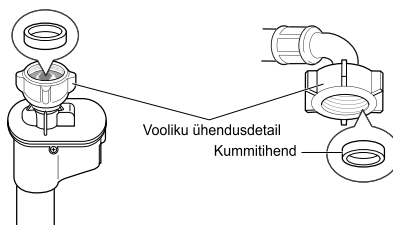
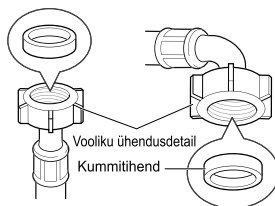

Vooliku ühendamine veevõrku

Keermega vooliku veevõrku ühendamine takuga

Keerake vooliku ühendusdetail veevõrgu kraani külge.

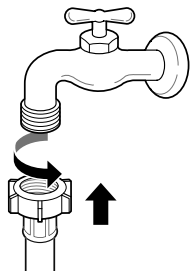

- 3 Lükake pealevooluvoolikut vertikaalselt ülespoole nii, et kummist tihend vooliku sees külguks täielikult veevõrgu kraaniga ning seejärel kinnitage ühendus keerates seda paremale.

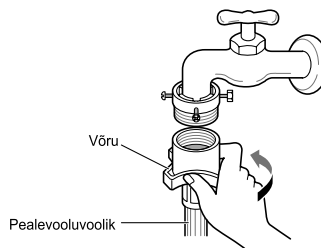

Keermega vooliku ühendamine veevõrku ilma takuta

- 1 Keerake lahti neli kinnituskrüvi.

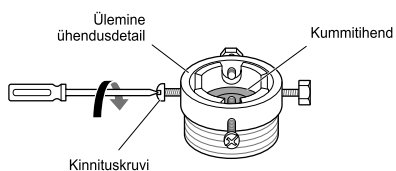

- 2 Vajutage adapter veevõrgu kraani otsa nii, et kummist tihend tagaks veekindla ühenduse. Kinnitage neli kinnituskrüvi.

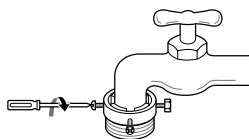

Kiirühendusega vooliku ühendamine kraaniga ilma takuta

- 1 Keerake lahti adaptervõru ja neli kinnituskrüvi.

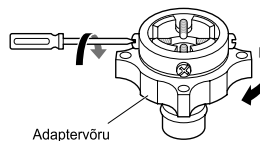

- 2 Eemaldage juhik, kui kraan on adapterile sobitumiseks liiga suur.

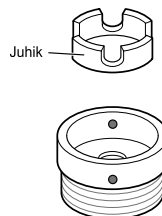

- 3** Vajutage adapter veevõrgu kraani otsa nii, et kummist tihend tagaks veekindla ühenduse. Kinnitage adapteri võru ja neli kinnituskrüvi.

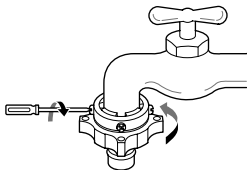

- 4** Tõmmake ühenduse lukustusvõru alla, lükake pealevooluvoolik adapteri peale ja laske ühenduse lukustusvõru lahti. Veenduge, et adapter on oma kohale lukustunud.

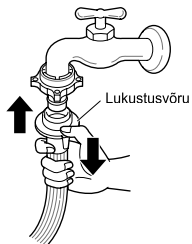

TÄHELEPANU

- Pärast pealevooluvooliku ühendamist veevõrguga keerake kraan lahti ja laske veel joosta, et torustikust eemalduks võõrkehad (mustus, liiv, saepuru, jne). Laske veel ämbrisse joosta ja kontrollige vee temperatuuri.

Vooliku ühendamine pesumasina külge

Veenduge, et voolik ei oleks kokku pitsunud ega murdunud.

Kui teie pesumasinal on kaks kraani.

- Punase ühendusdetailiga pealevooluvoolik on kuuma vee kraani jaoks.

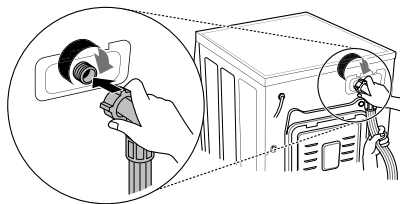

TÄHELEPANU

- Kui pärast ühendamise lõpetamist lekib voolikust vett, ühendage seade samm-sammult uuesti. Kasutage veevarustuse jaoks kõige tavalisemat kraani. Kui kraan on võrdne adapteriga või liiga suur, eemaldage tihendusrõngas enne kraani ja adapteri ühendamist.

Horisontaalse kraani kasutamine

Horisontaalne kraan



Pikendatud kraan

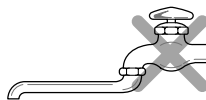

Kandiline kraan

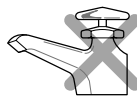

Äravooluvooliku paigaldamine

- Äravooluvoolik ei tohi asetada kõrgemal kui 100 cm põrandapinnast. Sel juhul ei pruugi vesi pesumasinas ära voolata, või voolab see liiga aeglaselt.
- Äravooluvooliku õige kinnitamine ennetab veeleketest tekkida võivaid põrandakahjustusi.
- Kui äravooluvoolik on liiga pikk, ärge suruge seda pesumasinasse tagasi. See võib tekitada ebanormaalset müra.

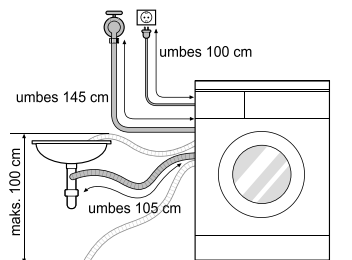

- Kui paigaldate äravooluvooliku valamu kohale, kinnitage see kindlalt nõõri abil.
- Äravooluvooliku õige kinnitamine ennetab veeleketest tekkida võivaid põrandakahjustusi.

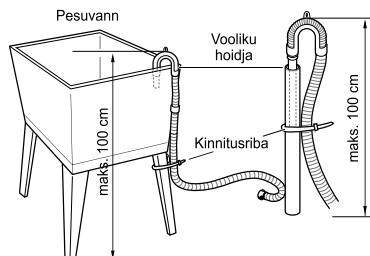
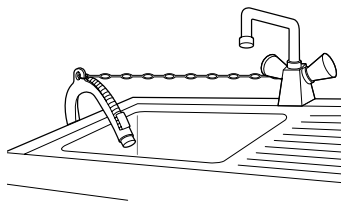

Elektriühendused (vaid ÜK-s)

Kaablis olevad juhtmed on värvitud vastavalt järgmisele koodile:

Roheline ja kollane: Maa

Sinine: Null

Pruun: Faas

See seade peab olema maandatud.

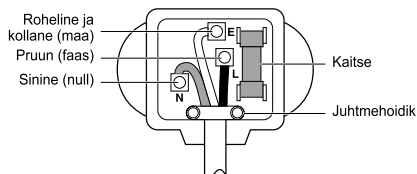

Kuna selle seadme juhtmete kaablis olevad värvused ei pruugi vastata teie pistikupesa terminalide värvimärgistustega, toimige alljärgnevalt:

Roheline ja kollane juhe tuleb ühendada pistikupesa terminaliga, mis on tähistatud tähega E või maanduse sümboliga (\perp), või on värvitud roheliseks või rohelise-kollase kirjuks.

Sinine juhe tuleb ühendada terminaliga, mis on tähistatud tähega N, või on värvitud mustaks.

Pruun juhe tuleb ühendada terminaliga, mis on tähistatud tähega L, või on värvitud punaseks.

Kui kasutate 13 amp (BS 1363) pistikupesa, kasutage 13 amp BS 1362 kaitset.

KASUTAMINE

Pesumasina kasutamine

Enne esimest pesemist valige tsükkel Puuvill 60 °C, lisage pool pesuaine kogusest), pange masin tööle ilma pesu masinasse panemata. See eemaldab trumlist jäägid ja vee, mis võisid sinna jääda tootmise ajal.

1 Pesu sorteerimine ja masinasse panek.

- Sorteerige pesu materjali tüübi, määrdumise astme, värvi ja vajadusel koguse järgi. Avage uks ja pange pesu masinasse.

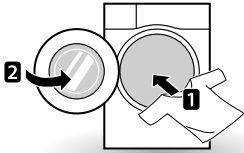

2 Pesuaine ja pehmendaja lisamine.

- Lisage sobiv kogus pesuainet pesuaine jaoturiga sahtlisse. Soovi korral lisage sahtli jaoturil õigetesse vahedesse valgendajat või kangapehmentajat.

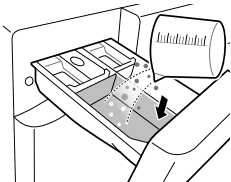

3 Pesumasina sisselülitamine.

- Pesumasina SISSE lülitamiseks vajutage **Voolutoite** nuppu.

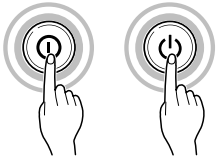

4 Soovitud pesutsükli valimine.

- Vajutage korduvalt nuppu Tsükkel või keerake tsükli sektori nuppu, kuni soovitud tsükkel saab valitud.

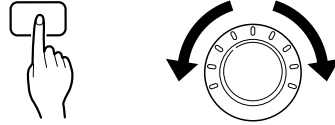

5 Tsükli alustamine.

- Tsükli alustamiseks vajutage **Start/Paus** nuppu. Pesumasin tegutseb lühiajaliselt ilma veeta, kaaludes pesukogust. Kui nuppu **Start/Paus** ei vajutata 5 minuti jooksul, lülitub pesumasin välja ja kõik seadistused tühistatakse.



6 Tsükli lõpetamine.

- Kui tsükkel on lõppenud, kostub meloodia. Eemaldage pesu koheselt pesumasinast, et vähendada pesu kortsumist. Kontrollige pesu väljavõtmise ajal ka ukse tihendit, kas sinna ei jääks väikeseid esemeid.

Pesu sorteerimine

1 Vaadake oma riietel olevaid hooldusdeleide.

- Sedelil on kirjas teie rõiva kanga koostis ning selgitused selle kohta, kuidas antud riiet pesta.
- Sümbolid hooldusdeleitel.



Pesemise temperatuur



Tavaline masinapesu



Viigitud riie



Õrmpesu



Käsi pesu



Mitte pesta

2 Pesu sorteerimine.

- Parima tulemuse saavutamiseks sorteerige riided sama tsükliga pestavate riiete kaupa.
- Erinevad kangad nõuavad erinevat temperatuuri ja tsentrifuugimise kiirust.
- Sorteerige tumedat värvi esemed eraldi heledatest ja valgetest. Peske nad eraldi, kuna tumedam värv ja puuvillaebemed võivad valgele ja heledale pesule üle kanduda. Kui võimalik, ärge peske tugevalt määratud esemeid koos vähem määratud esemetega.
 - Määrumine (tugev, keskmine, kerge)
Sorteerige riided määrumisastme järgi.
 - Värvus (valge, hele, tume)
Sorteerige valged riided eraldi värvilistest.
 - Puuvillaebemed (puuvillaebemete eritajad ja vastuvõtjad)
Peske puuvillaebemeid eritavaid ja neid vastuvõtavaid esemeid eraldi.

3 Enne masinasse panemist.

- Pange masinasse suuri ja väikesi esemeid korraga. Pange suured esemed esimesena masinasse.
- Suuri esemeid ei tohiks olla rohkem kui pool masinatäiest. Ärge peske üksikuid esemeid. See võib põhjustada trumli tasakaalust väljajäminemist. Lisage üks või kaks sarnast eset.
- Kontrollige üle kõik taskud ja veenduge, et need oleksid tühjad. Kõvad esemed nagu naelad, juukseklambriid, tikud, pliatsid, mündid ja võtmed võivad kahjustada nii masinat kui riideid.

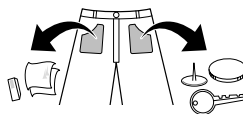

- Tõmmake kinni tõmbelukud, kinnitage haagid ja nõõrid, et need ei haakuks teiste riiete külge.
- Töödelge mustus ja plekid enne pesu, harjates neid väikese koguse vees lahustatud pesuvahendiga, see aitab neid eemaldada.
- Kontrollige üle uksetihendi voldid (hall) ja eemaldage sinna kogunenud osakesed.
- Kontrollige trumli sisemust ja eemaldage sealt esemed, mis võisid sinna eelmisest pesust jääda.

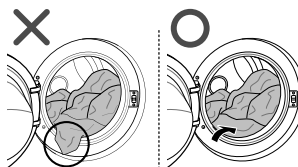

- Eemaldage kõik esemed pehme uksetihendi vahelt, et need ei kahjustaks riideid ega tihendit.

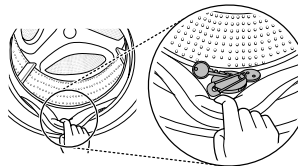

Pesuainete lisamine

Pesuaine doseerimine



- Kasutage pesuainet vastavalt selle tootja poolt antud juhistele ja valige õige pesuaine vastavalt riide tüübile, värvile, määrdumusele ja pesemistemperatuurile.
- Kui pesuainet liiga palju lisada, tekib ülemäära palju vahtu ning see ei anna häid pesemistulemusi ja koormab masina mootorit.
- Kui te soovite kasutada vedelat pesuainet, järgige selle tootja poolt antud juhiseid.
- Vedela pesuvahendi võib valada otse pesuaine sahtlisse, kui te alustate pesemistsükliga koheselt.
- Ärge kasutage vedelat pesuainet, kui kasutate viitajaga pesu Viivitusega start, või kui olete valinud eelpesu Eelpesu, kuna vedel pesuaine võib kõvastuda.
- Kui vahtu tekib liiga palju, vähendage pesuaine kogust.
- Pesuaine kogus tuleb kohandada vee temperatuurile, vee karedusele, pesu kogusele ja määrdumuse astmele. Parima tulemuse saamiseks vältige liigse vahu tekkimist.
- Järgige riietel olevaid silte, enne kui pesuaine ja vee temperatuuri valite:
- Kui kasutate pesumasinat, kasutage vaid vastavale rõivatüübile sobivat pesuainet:
 - Üldist pulberpesuainet kõikidele kangatüüpidele
 - Pulberpesuainet õrnale pesule
 - Vedelat pesuainet kõikidele kangatüüpidele või spetsiaalset pesuainet villasele
- Parima tulemuse saavutamiseks kasutage valge pesu pesemisel valgendajat sisaldavat üldist pulberpesuainet.
- Pesuaine uhutakse sahtlist masinasse kohe tsükli alguses.

TÄHELEPANU

- Ärge laske pesuainel kõvastuda. See võib põhjustada ummistusi, puudulikku loputust või halba lõhna.
- Täiskogus: Vastavalt tootja soovitudele.
- Osaline kogus: 3/4 täiskogusest
- Minimaalne kogus: 1/2 täiskogusest

Pesemisaine ja kangapehmedaja lisamine

Pesemisaine lisamine

- Vaid põhipesu → 
- Eelpesu + põhipesu → 

TÄHELEPANU

- Liiga palju pesuainet, valgendajat või pehmedajat kasutades võib tekkida ülejääk.
- Kasutage kindlasti õiget pesuaine kogust.

Kangapehmedaja lisamine

- Ärge ületage maksimaalse täitekoguse märgistust. Ületäitmine võib põhjustada liiga varase pehmedaja jaotamise ning see võib jätta riietele plekid. Sulgege pesuaine sahtel aeglaselt.

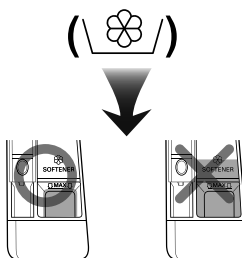

- Ärge jätke kangapehmedajat sahtlisse kauemaks kui 2 päevaks, pehmedajaja võib kõvastuda.
- Pehmedajaja lisatakse automaatselt viimase loputustsükli ajal.
- Ärge avage sahtlit, kui sellesse voolab vesi.
- Lahusteid (benseeni vms) ei tohi kasutada.

TÄHELEPANU

- Ärge valage kangapehmedajaja otse riitele.

Veepehmedajaja lisamine

- Veepehmedajajaid, näiteks lubjakivi eemaldajaja (nt Calgon), võib kasutada eriti kareda vee korral pesuaine koguse vähendamise eesmärgil. Lisage veepehmedajaja vastavalt selle pakendil olevatele tootja poolsetele juhistele. Esmalt lisage pesuaine ja seejärel veepehmedajaja.
- Lisage kogus, mis on vee pehmedamiseks ette nähtud.

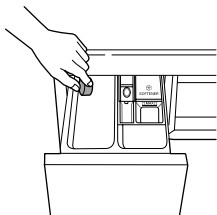

Tableti kasutamine

- 1 Avage uks ja pange tabletid trumlisse.

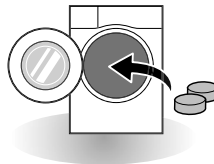

- 2 Pange pesu trumlisse ja sulgege uks.

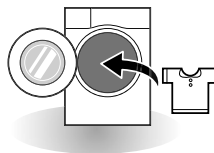

Juhtimispaneel

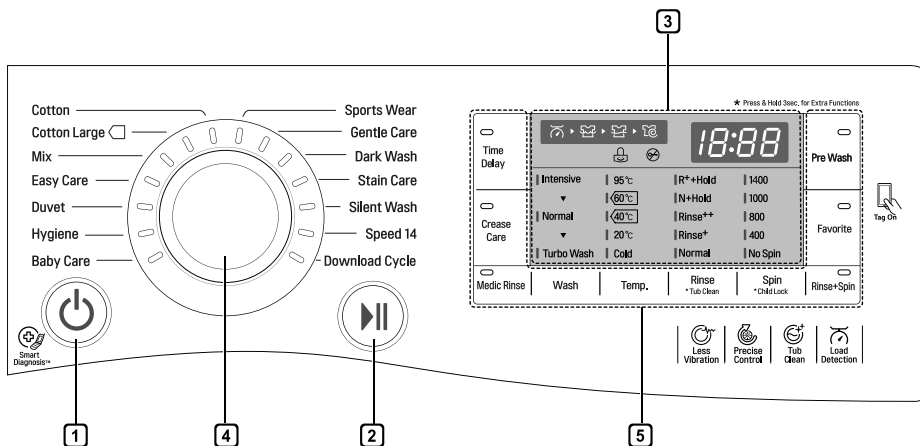

1 Voolutoite nupp

- Pesumasina sisselülitamiseks vajutage **Voolutoite** nuppu.
- Viivitusega stardi funktsiooni tühistamiseks tuleb vajutada **Voolutoite** nuppu.

2 Start/Paus nupp

- See **Start/Paus** nupp on tsükli alustamiseks või katkestamiseks.
- Kui pesutsükli on vaja ajutiselt peatada, vajutage **Start/Paus** nuppu.

3 Ekraan

- Ekraanil on seadistuste, hinnangulise ajajäägi, valikute ja oleku näidud. Kui masin on sisse lülitatud, helendavad seadistused ekraanil vaikumisi.
- Ekraanil on hinnatav järelejäänud aeg. Masinatäie suuruse automaatse kalkuleerimise ajal vilgub [] või ilmub „Detecting (Tuvastamine)“.

4 Programmi valikuketas

- Olemas on pesutüübile vastavad programmid.
- Valitud programmi lamp hakkab helendama.

5 Valikud

- See võimaldab teil valida lisatsükli, mille valides hakkab lamp helendama.
- Kasutage neid nuppe, kui soovite valitud tsüklile lisada tsüklivalikud.

Programmid tabel

Pesemisprogramm

Programm	Kirjeldus	Kanga tüüp	Sobiv temp.	Maksimaalne kogus
Cotton (Puu vill)	Parem tulemus saavutatakse erinevate trumlirežiimide kombineerimisega.	Värvilised kerged rõivad (šärgid, öösärgid, pidžaamad, jne) ja keskmiselt määratud puuvillane pesu (aluspesu).	40 °C (Külm kuni 95 °C)	Rating
Cotton Large (Puu vill suur kogus)	Optimaalne pesemistsükkel suure pesukoguse jaoks väikseima energiakuluga.		60 °C (Külm kuni 60 °C)	
Easy Care (Lihtne hooldus)	See tsüklil sobib päevasärgide pesuks, mis ei vaja triikimist.	polüamiid, akrüül, polüester	40 °C (Külm kuni 60 °C)	3.0 kg
Mix (Segu)	Võimaldab pesta erinevaid kangaid üheaegselt.	Erinevad kangad v.a. erilised rõivad (siid/ õrnpesu, spordirõivad, tumedad riided, villane, sulgtekid, kardinaid).	40 °C (Külm kuni 40 °C)	
Hygiene (Hügieen)	Peseb pesu kuuma tsükliga.	puuvillane, aluspesu, padjapöörid, voodiliinad, imikuriided	60 °C	
Silent Wash (Vaikne pesu)	Võimaldab väiksemat müra ja vibratsiooni ning säästab raha öise elektritarifi kasutamisel.	Värvilised kerged rõivad (šärgid, öösärgid, pidžaamad, jne) ja kergelt määratud puuvillane pesu (aluspesu).	40 °C (Külm kuni 60 °C)	4.5 kg
Baby Care (Beebipesu)	Removes solid and protein stains, provides better rinse performance.	Kergelt määratud beebipesu.	60 °C (60 °C kuni 95 °C)	
Duvet (Tekid ja Padjad)	See tsüklil on mõeldud suurte esemete jaoks, nagu voodikatted, padjad, diivanikatted jne.	Puuvillased voodiriided, v.a. erilised rõivad (õrnpesu, villane, siid, jne) täidisega: sulgtekid, padjad, linad, kerge täidisega diivanikatted	40 °C (Külm kuni 40 °C)	1 ese
Sports Wear (Spordirõivad)	See tsüklil sobib spordirõivastele, nagu trenni- ja jooksuriided.	coolmax, gore-tex, fliis and sympatex		
Dark Wash (Tume pesu)	Kasutage seda tsükli, kui rõivaste värv võib tuhmuda. See tsüklil hoiab ära värvi tuhmumise. (Palun kasutage värvilise pesu pesuainet.)	Tumedad, puuvillased või segamaterjalist rõivad.	20 °C (Külm kuni 40 °C)	2.0 kg
Speed 14 (Kiirus 14)	See tsüklil võimaldab kiiret pesu väikese masinatäie ja kergelt määratud rõivaste korral.	Värvilised, kergelt määratud rõivad. ETTEVAATUST: Ärge kasutage rohkem kui 20 g pesuainet (2,0 kg masinatäie kohta), vastasel korral võib riietele jääda pesuaine jääke.	20 °C (20 °C kuni 40 °C)	

ESTI

Programm	Kirjeldus	Kanga tüüp	Sobiv temp.	Maksimaalne kogus
Gentle Care (Örn hooldus)	See tsükkel on mõeldud käsitsipestava ja örnpesu programmiga pestava pesu jaoks, nagu pestav villane, pitspesu, kleidid jne. (kasutage masinaga pestava villase pesuainet).	villased esemed, käsitsi pestavad riided, örnpesu, kergesti kahjustatav pesu	20 °C (Külm kuni 20 °C)	1.5 kg
Stain Care (Plekihooldus)	Programm erinevat liiki plekkide väljapesuks, nagu veini, mahla, mustuse, jne. (Vee temperatuur tõuseb erinevate plekkide väljapesemiseks astmeliselt.)	puuvillasegud, MITTE örnpesu	40°C (40°C kuni 60°C)	3.0 kg
Download Cycle (Allalaadimistsükkel)	Allalaetavatele tsükliitele. Kui te ei ole alla laadinud ühtegi uut tsükliit, siis vaikimisi seade on Loputus+Tsentrifuugimine.			

- Vee temperatuur: Valige soovitud pesutsüklile sobiv veetemperatuur. Järgige alati rõivatootja sedelit või juhiseid.
- Seadke programm "Cotton Large 40 °C (pool masinatäit)", "Cotton Large 60°C (pool masinatäit)", "Cotton Large 60 °C (terve masinatäis)" valikule, testimaks vastavust EN60456 ja regulatsiooniga 1015/2010.
 - Standard 60 °C cotton programm : Cotton Large + 60°C (terve masinatäis)
 - Standard 60 °C cotton programm : Cotton Large + 60°C (pool masinatäit)
 - Standard 40 °C cotton programm : Cotton Large + 40°C (pool masinatäit)
 (Need sobivad normaalselt määratud puuvillase pesu pesemiseks.)
 (Need on kõige efektiivsemad programmid energia ja vee kokkuhoiu mõttes, pestes seda tüüpi puuvillast pesu.)
 * Tegelik vee temperatuur võib tsükli poolt esitatud temperatuurist erineda.
- Testi tulemused olenevad vee survest, vee karedusest, sissevõetava vee temperatuurist, ruumi temperatuurist, masinatäie tüübist ja kogusest, määrduvuse astmest, kasutatavast pesuainest, elektrivarustuse kõikumistest ning valitud lisavõimalustest.

TÄHELEPANU

- Soovituslik on kasutada neutraalset pesuainet.

Extra Options

Programm	Turbo Wash (Turbo Wash)	Pre Wash (Eelpesu)	Rinse+ (Loputus+)	Intensive (Intensiivne)	Rinse Hold (Loputustüklil Paus)	Medic Rinse (Meditsiiniline loputus)	Crease Care (Kortsudeta pesu)	Favorite (Lemmik)	Time Delay (Ajaline Viivitus)
Cotton (Puuvill)	•	•	•	•	•	•	•	•	•
Cotton Large (Puuvill suur kogus)	•	•	•		•	•	•	•	•
Easy Care (Lihtne hooldus)	•	•	•	•	•	•	•	•	•
Mix (Segu)	•	•	•	•	•	•	•	•	•
Hygiene (Hügieen)			•	•	•	•	•	•	•
Silent Wash (Vaikne pesu)			•	•	•		•	•	•
Baby Care (Beebipesu)		•**	•	•	•	•**	•	•	•
Duvet (Tekid ja Padjad)			•	•	•		•	•	•
Sports Wear (Spordirõivad)			•	•	•		•	•	•
Dark Wash (Tume pesu)			•	•	•		•	•	•
Speed 14 (Kiirus 14)	•*		•				•	•	•
Gentle Care (Õrn hooldus)			•				•	•	•
Stain Care (Plekihooldus)		•	•		•	•	•	•	•

* : See valik on tsüklile lisatud automaatselt ja seda ei saa kustutada.

** : See valik on tsüklile lisatud automaatselt ja seda saab kustutada.

Andmed töö kohta

Programm	Maks. p/min	
	FH4**	FH2**
Cotton (Puu vill)	1400	1200
Cotton Large (Puu vill suur kogus)	1400	1200
Easy Care (Lihtne hooldus)	800	800
Mix (Segu)	1400	1200
Hygiene (Hügieen)	1400	1200
Silent Wash (Vaikne pesu)	1000	1000
Baby Care (Beebipesu)	1000	1000
Duвет (Tekid ja Padjad)	1000	1000
Sport Wear (Spordirõivad)	800	800
Dark Wash (Tume pesu)	1400	1200
Speed 14 (Kiirus 14)	800	800
Gentle Care (Õrn hooldus)	800	800
Stain Care (Plekihooldus)	1400	1200

TÄHELEPANU

- Informatsioon peamiste pesemisprogrammide kohta poole masinatäie korral.

Programm	Aeg minutites		Järelejäänud niiskusesisaldus		Vett liitrites		Energia kWh	
	8kg	7kg	1400rpm	1200rpm	8kg	7kg	8kg	7kg
Cotton (40°C)	96		40 %	53 %	65		0.55	
Cotton Large (60°C)	244	224	44 %	53 %	35	33	0.45	0.42

Valitav tsükkel

Time Delay (Ajaline viivitus)

Te võite seadistada pesu alguse hilisemaks, pesumasin hakkab automaatselt tööle pärast määratud aja intervalli.

- 1 Vajutage **Voolutoite** nuppu.
- 2 Valige pesemisprogramm.
- 3 Vajutage **Time Delay** nuppu ja sisestage soovitud aeg.
- 4 Vajutage **Start/Paus** nuppu.

TÄHELEPANU

- Viitaeg näitab programmi töö lõpuaega, mitte algusaega. Tegelik töötamise aeg võib varieeruda olenevalt vee temperatuurist, masina täitekogusest ja muudest teguritest.

Crease Care (Kortsudeta pesu)

Kui te soovite ennetada kortsumist, valige Kortsudeta pesu programm.

- 1 Vajutage **Voolutoite** nuppu.
- 2 Valige pesemisprogramm.
- 3 Vajutage **Crease Care** nuppu.
- 4 Vajutage **Start/Paus** nuppu.

Medic Rinse (Meditsiiniline loputus)

Parimaks tulemuseks või puhtamaks loputuseks. See võimaldab viimast loputamist teha kuni 40 kraadiga..

- 1 Vajutage **Voolutoite** nuppu.
- 2 Valige pesemisprogramm.
- 3 Vajutage **Medic Rinse** nuppu ja sisestage soovitud aeg.
- 4 Vajutage **Start/Paus** nuppu.

Favorite (Lemmik)

Lemmikprogramm võimaldab teil salvestada oma harjumuspärase programmi edaspidiseks kasutamiseks.

- 1 Vajutage **Voolutoite** nuppu.
- 2 Valige pesemisprogramm.
- 3 Valige tsükkel (pesemise viis, loputuste arv, tsentrifuugi kiirus, vee temperatuur jne).
- 4 Vajutage ja hoidke all **Favorite** nuppu 3 sekundit. Teie lemmikprogramm on nüüd salvestatud ka tulevikus kasutamiseks. Programmi uuesti kasutamiseks valige lemmikprogramm ja vajutage **Start/Paus** nuppu.

Pre Wash (Eelpesu)

Kui pesu on väga tugevalt määrdunud, on soovituslik kasutada Eelpesu tsükli.

- 1 Vajutage **Voolutoite** nuppu.
- 2 Valige pesemisprogramm.
- 3 Vajutage **Pre Wash** nuppu.
- 4 Vajutage **Start/Paus** nuppu.

Wash (Pesemine)

Turbo Wash (Turbo pesu)

Pesemistsükkel alla 1 tunni koos energia ja vee säästmisega. (põhineb poolel pesuhulgal)

Intensive (Intensiivne)

Kui pesu on keskmiselt või väga määrdunud, on kõige efektiivsem valik **Intensive**.

- 1 Vajutage **Voolutoite** nuppu.
- 2 Valige pesemisprogramm.
- 3 Selleks, et valida "**Turbo pesu**" või "**Intensiivne**" puudutada Pesemine nuppu.
- 4 Vajutage **Start/Paus** nuppu.

Temp. (Temp.)

Nupp **Temp.** valib pesemise ja loputamise temperatuuri kombinatsiooni valitud tsüklile. Hoidke nuppu all, kuni soovitud seadistus hakkab helendama. Kõik loputustsüklid kasutavad külma vett.

- Valige temperatuur vastavalt masinas olevale pesu tüübile. Parima tulemuse saavutamiseks järgige rõivaste hoolduse silte.

Rinse (Loputus)

Rinse+ (Loputus+)

Ühe loputuse lisamine.

Rinse++ (Loputus++)

Lisage loputust kaks korda.

R++Hold (Loputus++Peatamine)

Lisage seejärel pärast loputusprotsessi üks loputus, loputustsükkel peatatakse, kuni on uuesti vajutatud Start/Paus nuppu.

N+Hold (N+Peatamine)

Loputustsükkel peatatakse, kuni pärast loputamise lõpetamist uuesti start nuppu vajutatakse.

Spin (Tsentrifugimine)

- Tsentrifugimise taset saab valida vajutades korduvalt **Spin** nuppu.
- Vaid tsentrifugimine

- 1 Vajutage **Voolutoite** nuppu.
- 2 P/min valimiseks vajutage **Spin** nuppu.
- 3 Vajutage **Start/Paus** nuppu.

TÄHELEPANU

- Kui valite „No Spin“, liigub tsentrifuug lühiajaliselt vaid äravoolu kiirendamiseks.

Rinse+Spin (Loputus+Tsentrifugimine)

See võib olla abiks värskete plekkide kinnitumise ärahoidmiseks.

See on eraldi tsükkel.

- 1 Vajutage **Voolutoite** nuppu.
- 2 Valige pesemisprogramm.
- 3 Vajutage **Rinse+Spin** nuppu.
- 4 Vajutage **Start/Paus** nuppu.

Child Lock (Lapselukk) (🔒)

Valige see funktsioon nuppude ja juhtimispaneeli lukustamiseks, et ära hoida juhuslikke nupuvajutusi.

Juhtimispaneeli lukustamine

- 1 Vajutage üheaegselt 3 sekundi jooksul **Child Lock**.
- 2 Kostub helisignaali ja ekraanile ilmub näit „L“.
Kui lapselukk on valitud, on lukus kõik nupud peale nupu **Voolutoide**.

TÄHELEPANU

- Voolutoite väljalülitamine ei võta lapselukku maha. Te peate lapseluku deaktiveerima, kui soovite mistahes muule funktsioonile ligi pääseda.

Juhtimispaneeli lahtilukustamine

Vajutage üheaegselt 3 sekundi jooksul **Child Lock**.

- Kostub helisignaali ja ekraanile ilmub jooksva programmi järelejäänud aeg.

Beep On / Off (Heli sisse/ välja)

- 1 Vajutage **Voolutoite** nuppu.
- 2 Vajutage **Start/Paus** nuppu.
- 3 Heli sisse/ välja funktsiooni seadistamiseks vajutage ja hoidke 3 sekundi jooksul üheaegselt all nuppe **Crease Care** ja **Pre Wash**.

TÄHELEPANU

- Kui heli sisse/ välja funktsioon on seadistatud, jääb see mälusse ka siis, kui vahepeal on esinenud elektrivoolu katkestusi.
- Kui te soovite heli välja lülitada, korrake lihtsalt eespool toodud toiminguid.

Nutifunktsiooni kasutamine (valikuline)

Funktsiooni Tag On kasutamine

Tag On funktsioon võimaldab teil mugavalt kasutada LG Smart Diagnosis™ programmi ja tsüklite allalaadimise võimalusi otse oma nutiseadmest.

- Tag On funktsiooni saab kasutada ainult nutitelefonidega, mis on varustatud NFC funktsiooniga ja mis põhinevad Android operatsioonisüsteemil (OS).

Rakenduse seadistamine

- Otsige oma telefonis Google Play Store'ist „LG Smart Laundry“.

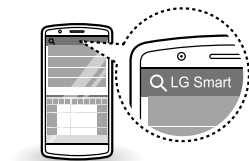

Äpi kasutamine

LG Smart Laundry rakendus võimaldab kasutada mitmesuguseid vahendeid teie käepärasuse huvides.

- Tsükli allalaadimine
- Smart Diagnosis™
- Tag On Tsükli valik
- Pesu statistika

TÄHELEPANU

- Vajutage LG Smart Laundry rakendusel , saamaks detailsemaid juhiseid, kuidas kasutada Tag On funktsiooni.
- Sõltuvalt nutitelefonitootjast ja Android OS versioonist, võib NFC aktivatsiooniprotsess varieeruda. Vaadake täpsustusteks oma nutitelefonit kasutusjuhendit.
- NFC omaduste tõttu juhul, kui ülekande vahemaa on liiga kauge või kui telefonil on metallist kleeps või kaitsev kaas, ei ole ülekanne hea. Mõningatel juhtudel ei pruugi NFC-varustatud telefonid suuta ülekannet edukalt sooritada.
- Selles kasutusjuhendis leiduv sisu võib erineda vastavalt rakenduse „LG Smart Laundry“ versioonist ning seda võidakse muuta ilma kliente teavitamata.

EL direktiivile vastavuse deklaratsioon



LG Electronics deklareerib käesolevaga, et see toode on vastavuses alljärgnevate direktiividega.

Raadio- ja telekommunikatsiooni terminalseadmete direktiiviga 1999/5/EC

HOOLDUS

OHT

- Eemaldage pesumasin vooluvõrgust enne, kui hakkate seda puhastama, see hoiab ära elektrilöögi ohu. Kui te seda ei tee, võib tekkida tõsiste vigastuste-, tulekahju-, elektrilöögi- või surma oht.
- Ärge kunagi kasutage pesumasina puhastamiseks tugevaid kemikaale, abrassiivseid puhastusvahendeid või lahusteid. Need võivad kahjustada masina viimistlust.

Pesumasina puhastamine

Hooldus pärast pesemist

- Kui tsükel on lõppenud, pühkige uks ja uksetihend seestpoolt kuivaks, et sinna ei jääks niiskust.
- Jätke uks lahti, et trumli sisemus saaks kuivada.
- Pühkige masina korpust kuiva lapiga niiskuse eemaldamiseks.

Masina välimise poole puhastamine

Pesumasina õige hooldamine võib pikendada selle eluiga.

Uks:

- Puhastage niiske pehme lapiga seest- ja väljastpoolt ja kuivatage pehme lapiga.

Välimine pool:

- Pühkige kohe maha kõik pritsmed.
- Pühkige pehme lapiga.
- Ärge vajutage terava esemega ekraanile.

Sisemuse hooldamine ja puhastamine

- Kasutage rätikut või pehmet lappi masina ukse ümbruse ja klaasi puhastamiseks.
- Alati eemaldage masinast kõik esemed kohe, kui tsükel on lõppenud. Märjade esemete masinasse jätmine võib põhjustada kortsumist, värviammist ja halba lõhna.
- Käivitage trumli puhastustsüklid kord kuus (vajadusel sagedamini) eemaldamiseks pesuaine- ja muid jääke.

Vee pealevoolu filtri puhastamine

- Keerake veekraan kinni, kui masin peab pikemaks ajaks seisma jääma (nt teie puhkuse ajaks). Seda eriti, kui teie põrandal ei ole masina läheduses äravooluava.
- „E“ ikoon ilmub juhtimispaneelile, kui vesi ei sisene pesuaine sahtlisse.
- Kui vesi on väga kare, või sisaldab lubjajääke, võib vee sissevoolufilter ummistuda. Seetõttu on hea seda vahetevahel puhastada.

- 1 Keerake veekraan kinni ja kruvige vee sissevooluvoolik maha.

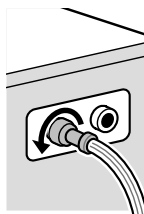

- 2 Puhastage filter tugeva harjaga.

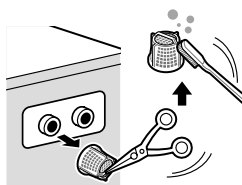

Äravoolumpumba filtri puhastamine

- Äravoolufilter kogub niite ja muid väikeseid osakesi, mis võivad pesu pesemisel koguneda. Kontrollige regulaarselt, et filter oleks puhas. See tagab masina sujuva töötamise.
- Laske veel enne äravoolumpumba puhastamist jahtuda, samuti enne masina hädaolukorras tühendamist või ukse avamist.

- 1 Avage kattedkaas ja tõmmake voolik välja.

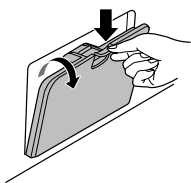

- 2 Ühendage äravoolu ühendusdetaili lahti ja avage filter, keerates seda vasakule.

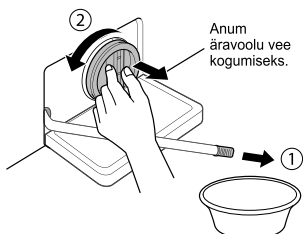

- 3 Eemaldage pumba filtrilt kogu mustus.

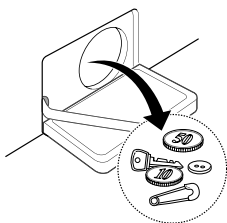

- 4 Pärast puhastamist keerake pumba filter tagasi ja pange äravooluühendus tagasi.

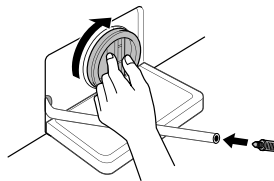

- 5 Sulgege kattedkaas.

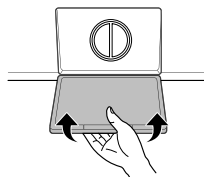

⚠ ETTEVAATUST

- Laske kõigepealt vesi äravooluvoolikust ära voolata ja seejärel avage pumba filter ning eemaldage sealt mustus.
- Olge äravoolu ajal ettevaatlik, vesi võib olla kuum.

Pesuaine sahtli puhastamine

Pesuaine ja kangapehmedaja võivad sahtli jaoturisse jääke jätta. Eemaldage sahtel ja selle sisu ning kontrollige selle puhtust üks või kaks korda kuus.

- 1 Pesuaine sahtli eemaldamiseks tõmmake see lõpuni välja.
 - Vajutage avamisnupp tugevasti alla ja võtke sahtel välja.

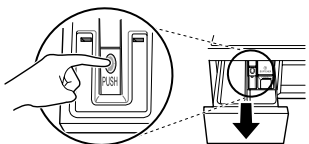

- 2 Eemaldage sahtli sisu sahtlist.
 - Loputage sahtli sisu ja sahtel sooja veega, et need pesuaine jääkidest puhastada. Kasutage pesuaine sahtli puhastamiseks vaid vett. Kuivatage sahtel ja selle sisu pehme lapi või rätikuga.
- 3 Sahtli ava puhastamiseks kasutage lappi või väikest mittemetallilist harja.
 - Eemaldage kõik jäägid sahtliava ülemiselt ja alumiselt poolt.
- 4 Kuivatage avast kogu niiskus pehme lapi või rätikuga.
- 5 Pange sahtli sisu sahtlisse tagasi ja lükake sahtel oma kohale.

Tub Clean (Trumli puhastustsükkel) (valikuline)

Trumli puhastustsükkel on spetsiaalne tsükkel, mis puhastab pesumasinat seestpoolt.

Selle tsükli ajal kasutatakse rohkem vett ja kiiremat tsentrifuugimist. Tehke see tsükkel regulaarselt läbi.

- 1 Eemaldage pesumasinast kõik esemed ja sulgege uks.
- 2 Avage pesuaine sahtel ja lisage lubjakivi eemaldaja (nt Calgon) põhipesuaine jaotisesse.
- 3 Sulgege pesuaine sahtel aeglaselt.
- 4 Lülitage voolutoide sisse ja hoidke **Tub Clean** nuppu 3 sekundit all. Ekraanile ilmub näit „t c t“.
- 5 Käivitamiseks vajutage **Start/Paus** nuppu.
- 6 Kui tsükkel on lõppenud, jätke uks lahti, et ukseava, pehme ukse tihend ja ukse klaas saaksid kuivada.

⚠ ETTEVAATUST

- Kui teil on majas laps, olge ettevaatlik ning ärge jätke ust liiga pikaks ajaks avatuks.

TÄHELEPANU

- Ärge lisage mingeid pesuaineid pesuaine sahtlisse. Üleliigne vaht võib põhjustada lekkeid.

Ettevaatusabinõud talvel külmumise vastu

- Kui masin on külmunud, ei tööta ta korralikult. Paigaldage masin kohta, kus ta talvel külma ei saaks.
- Juhul, kui masin tuleb paigaldada verandale või mujale välitingimustesse, lugege alljärgnevat.

Kuidas hoida masinat külmumise eest

- Pärast pesu eemaldage pumbast veejäägid täielikult. Selleks avage jääkvee eemaldamiseks mõeldud voolikuühendus. Kui vesi on täielikult eemaldatud, sulgege jääkvee eemaldamiseks mõeldud voolikuühendus ja kattekaas.

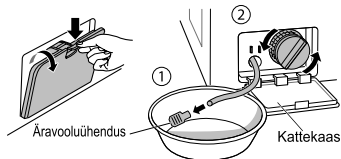

- Hoidke vooliku otsa all, et kogu vesi saaks sellest välja voolata.

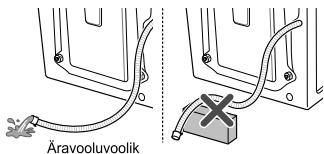

⚠ ETTEVAATUST

- Kui äravooluvoolik on paigaldatud kaarega, võib vooliku sisemus külmuda.

- Pärast kraani sulgemist ühendage külmaveevoolik kraani küljest lahti ja hoidke vooliku otsa all, et vesi saaks välja voolata.

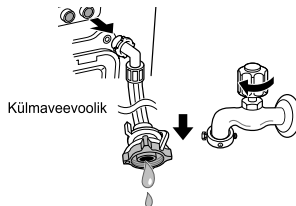

Külmumise kontrollimine

- Kui äravooluvooliku ühenduse avamisel ei hakka vesi voolama, kontrollige äravoolu osasid.

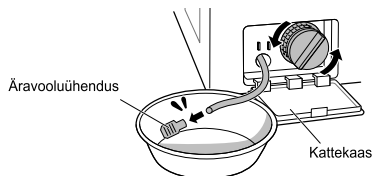

- Lülitage toide sisse, valige Loputus ja Tsentrifugimine ja vajutage Start/Paus nuppu.

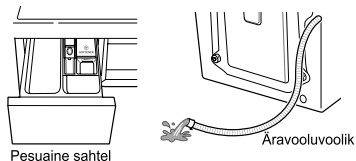

TÄHELEPANU

- Kontrollige, et vesi voolaks loputamise ajal pesuaine sahtlisse ning et vesi voolaks äravooluvoolikusse, kui töötab tsentrifuug.
- Kui masina töötamise ajal on ekraanil näit „F“, kontrollige vee pealevoolu ja -äravoolu osasid. (Mõnedel mudelitel puudub külmumist näitav häireteade.)

Kuidas külmumise puhul toimida

- Veenduge, et trummel oleks tühi, valage siis trumliisse 50–60 °C soe vesi nii, et see ulatuks kummiosani, sulgege uks ja oodake 1-2 tundi.

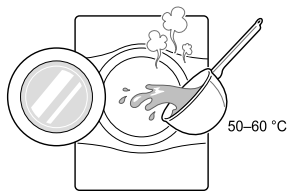

⚠ ETTEVAATUST

- Ärge kasutage keevat vett. See võib toodet põletada või kahjustada.
- Avage hoolduskate ja äravooluvooliku ühendus, et vesi täielikult eemaldada.

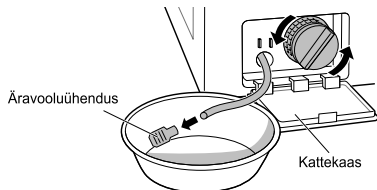

TÄHELEPANU

- Kui vett ei hakka voolama, tähendab see, et jää ei ole veel täielikult ära sulanud. Oodake kauem.

- Kui vesi on täielikult eemaldatud, ühendage äravooluvooliku ühendus, valige Loputus ja Tsentrifugimine ning vajutage **Start/Paus** nuppu.

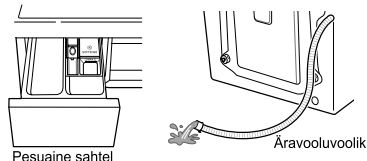

TÄHELEPANU

- Kontrollige, et vesi voolaks loputamise ajal pesuaine sahtlisse ning et vesi voolaks äravooluvoolikusse, kui töötab tsentrifuug.
- Kui ilmnevad veevarustuse probleemid, toimige järgnevalt.
 - Keerake veevõrgu kraan kinni ja sulatage kraan ning vee pealevoolu ühenduse mõlemad otsad kuuma veega niisutatud lapiga.
 - Võtke vee pealevooluvoolik välja ja kastke see sooja vette (50–60 °C).

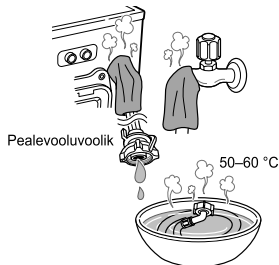

Funktsiooni Smart Diagnosis™ kasutamine

Kasutage seda funktsiooni, kui te vajate seadme talitlushäire või rikke korral LG Electronics teeninduskeskuse täpset diagnoosi. Kasutage seda funktsiooni vaid teeninduse esindajaga kontakteerumiseks, mitte masina tavapärase töötamise ajal.

- 1 Pesumasina sisselülitamiseks vajutage **Voolutoite** nuppu. Ärge vajutage ühtegi muud nuppu ega keerake tsüklite nuppu.
- 2 Kui teenindus teid palub, viige oma telefoni mikrofon **Voolutoite** nupu lähedale.

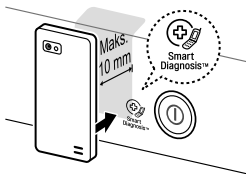

- 3 Vajutage ja hoidke all **Temp.** nuppu 3 sekundit, samal ajal hoidke telefoni mikrofoni ikooni või **Voolutoite** nupu poole.
- 4 Hoidke telefoni paigal, kuni heli ülekandmine on lõppenud. Ekraanil kuvatakse andmete ülekandmiseks järelejäänud aeg.
 - Parima tulemuse saamiseks ärge liigutage telefoni helide ülekandmise ajal.
 - Kui teeninduse esindaja ei saa andmeid korralikult salvestada, võidakse teil paluda protseduuri korrata.



- 5 Kui andmete lugemine on lõppenud ja helid on vaikseks jäänud, rääkige teeninduse esindajaga edasi, ta võib teile juhiseid anda, kuidas analüüsil saadud informatsiooni kasutada.

TÄHELEPANU

- Smart Diagnosis™ rakendus sõltub kohalikust telefonilevi kvaliteedist.
- Kasutades oma lauatelefoni loote parema ühenduse ja saate parema teeninduse.
- Kui Smart Diagnosis™ andmete ülekanne on halva kõne kvaliteedi tõttu puudulik, ei pruugi te saada parimat Smart Diagnosis™ teenust.

VEA SELGITAMINE







- Teie pesumasin on varustatud automaatse rikke jälgimise süsteemiga, see võimaldab probleeme avastada ja diagnoosida nende algstaadiumis. Kui teie pesumasin ei tööta korralikult, või ei tööta üldse, kontrollige enne teenindusse helistamist alljärgnevat:





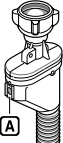







Probleemi diagnoosimine

Sümptomid	Põhjus	Lahendus
Kõlksuv ja kolisev heli	Trumliste või pumba sisse on sattunud võõrkehi, nagu münte või haaknõelu.	<ul style="list-style-type: none"> • Jätke pesumasin seisma, kontrollige trumlit ja äravoolu filtrit. • Kui kõlksuv heli pärast masina taaskäivitamist ei kao, helistage oma volitatud teeninduskeskusesse.
Tümpsuv heli	Tümpsuvat heli võib põhjustada liiga raske masinatäis. See on enamasti normaalne.	<ul style="list-style-type: none"> • Kui see heli jätkub, on pesumasin ilmselt tasakaalust väljas. Peatage masin ja paigutage pesu ümber.
Vibreeriv heli	<p>Kas olete eemaldanud kõik transpordipoldid ja trumli toe?</p> <p>Kas kõik jalad toetuvad kindlalt vastu maad?</p>	<ul style="list-style-type: none"> • Kui neid ei ole eemaldatud paigaldamise ajal, vaadake paigaldamise juhendit ja eemaldage transpordipoldid. • Pestav masinatäis ei ole trumliste ühtlaselt jaotatud. Peatage masin ja paigutage masinatäis ümber.
Vee lekked	<p>Pealevoolu- või äravooluvoolik on kraani või pesumasina küljest lahti tulnud.</p> <p>Maja äravoolutorud on ummistunud.</p>	<ul style="list-style-type: none"> • Kontrollige ja pingutage ühendusi. • Kõrvaldage torude ummistus. Vajadusel kutsuge torulukksepp.
Liigne vahutamine		<ul style="list-style-type: none"> • Liiga palju pesuainet, või vale pesuaine võib põhjustada liigset vahutamist, mis võib kaasa tuua vee lekkeid.
Masinasse ei tule vett, või vesi tuleb aeglaselt	<p>Vee pealevool ei ole selles asukohas õige.</p> <p>Vee pealevool ei ole täielikult avatud.</p> <p>Vee pealevooluvoolik(ud) on kinni pitsunud.</p> <p>Pealevooluvooliku(te) filter on ummistunud.</p>	<ul style="list-style-type: none"> • Kontrollige mõne muu veevõrgu kraaniga. • Avage kraan täielikult. • Õgvendage voolik. • Kontrollige pealevooluvooliku filtrit.
Vesi ei voola pesumasinast ära, või voolab ära aeglaselt	<p>Äravooluvoolik on kinni pitsunud.</p> <p>Äravoolu filter on ummistunud.</p>	<ul style="list-style-type: none"> • Puhastage ja õgvendage äravooluvoolik. • Puhastage äravoolu filter.

Sümptomid	Põhjus	Lahendus
Pesumasin ei hakka tööle	Voolutoitejuhe võib olla mitte ühendatud, või on lahti.	<ul style="list-style-type: none"> • Veenduge, et pistik oleks kindlalt pistikupesas.
	Viga on maja elektrikaitstes, elektrikatkestis või on voolukatkestus.	<ul style="list-style-type: none"> • Taastage katkesti või vahetage kaitse. Ärge suurendage kaitse võimsust. Kui probleem on katkesti ülekoormuses, laske see parandada kvalifitseeritud elektrikul.
	Veevõrgu kraan ei ole avatud.	<ul style="list-style-type: none"> • Avage veevõrgu kraan.
Pesumasin ei tsentrifuugi	Kontrollige, kas uks on kindlalt suletud.	<ul style="list-style-type: none"> • Sulgege uks ja vajutage Start/Paus nuppu. Pärast Start/Paus nupu vajutamist võib minna natuke aega, enne kui masin tsentrifuugima hakkab. Pesumasina uks peab olema lukustunud, et tsentrifuug saaks töötada. Lisage 1 või 2 sarnast eset masinatäie tasakaalustamiseks. Paigutage masinatäis ümber, et tsentrifuug saaks korralikult töötada.
Uks ei avane		<ul style="list-style-type: none"> • Kui pesumasin on tööd alustanud, ei ole ohutuse tagamiseks võimalik ust avada. Kontrollige, kas „Ukse lukustuse“ ikoon helendab. Te saate ukse avada, kui „Ukse lukustuse“ ikoon on kustunud.
Pesutsükli aeg venib		<ul style="list-style-type: none"> • Pesemise aeg oleneb pesu kogusest, veesurve, vee temperatuurist ja muudest kasutustingimustest. Kui masin on tasakaalust väljas, või kui töötab vahu eemaldamise programm, siis pesemise aeg pikeneb.
Kangapehmedaja liig	Liiga palju pehmedajat võib põhjustada ülevoolu.	<ul style="list-style-type: none"> • Järgige pehmedaja juhiseid ja kasutage õiget kogust. Ärge ületage maksimaalse täitekoguse märgistust.
Pehmedaja eraldub liiga vara		<ul style="list-style-type: none"> • Sulgege pesuaine sahtel aeglaselt. Ärge avage sahtlit pesemistsükli ajal.
Kuivatamise probleem	Ei kuivata	<ul style="list-style-type: none"> • Ärge koormake üle. Kontrollige, kas masina äravool töötab korralikult, et vesi saaks masinatäiest väljuda. pesu kogus on liiga väike, et seda saaks korralikult tsentrifuugida. Lisage mõned rätikud.

Veateade

Sümptomid	Põhjus	Lahendus
 	<p>Vee pealevool ei ole selles asukohas õige.</p> <p>Veevõrgu kraanid ei ole täielikult avatud.</p> <p>Vee pealevooluvoolik(ud) on kinni pitsunud.</p> <p>Pealevooluvooliku(te) filter on ummistunud.</p> <p>Kui vee leke on tekkinud pealevooluvoolikus, muutub näit [A]⁺ punaseks.</p>  <p>• See võib eri mudelitel erineda.</p>	<ul style="list-style-type: none"> • Kontrollige mõne muu veevõrgu kraaniga. • Avage kraan täielikult. • Õgvendage voolik(ud). • Kontrollige pealevooluvooliku filtrit.
 	<p>Äravooluvoolik on kinni pitsunud.</p> <p>Äravoolu filter on ummistunud.</p>	<ul style="list-style-type: none"> • Puhastage ja õgvendage äravooluvoolik. • Puhastage äravoolu filter.
 	<p>Masinatäis on liiga väike.</p> <p>Masinatäis on tasakaalust väljas.</p> <p>Seadmel on tasakaalust väljamineku tuvastuse ja korrigeerimise süsteem. Kui masinasse on pandud raskeid esemeid (nt vannioa matte, vaipu, jne), võib see süsteem tsentrifuugimise katkestada või koguni peatada.</p> <p>Kui pesu on tsükli lõppedes ikka veel liiga märg, lisage masinasse väiksemaid esemeid, see tasakaalustab masinatäit. Korrake siis tsentrifuugimise tsükli uuesti.</p>	<ul style="list-style-type: none"> • Lisage 1 või 2 sarnast eset masinatäie tasakaalustamiseks. • Lisage 1 või 2 sarnast eset masinatäie tasakaalustamiseks. • Paigutage masinatäis ümber, et tsentrifuug saaks korralikult töötada. • Paigutage masinatäis ümber, et tsentrifuug saaks korralikult töötada.

Sümptomid	Põhjus	Lahendus
   	<p>Veenduge, et uks ei oleks lahti.</p>	<ul style="list-style-type: none"> Sulgege uks korralikult. Kui „dE, dE1, dE2“ ei kao, pöörduge teeninduse poole.
 		<ul style="list-style-type: none"> Võtke pistik seinast välja ja pöörduge teeninduse poole.
 	<p>Vesi voolab rikkis kraani tõttu üle.</p>	<ul style="list-style-type: none"> Keerake veekraan kinni. Ühendage seade vooluvõrgust välja. Pöörduge teeninduse poole.
 	<p>Veetaseme andur on rikkis.</p>	<ul style="list-style-type: none"> Keerake veekraan kinni. Ühendage seade vooluvõrgust välja. Pöörduge teeninduse poole.
 	<p>Mootor on ülekoormatud.</p>	<ul style="list-style-type: none"> Laske masinal 30 minutit seista, et mootor saaks jahtuda ja käivitage siis tsükkel uuesti.
 	<p>Vesi lekib.</p>	<ul style="list-style-type: none"> Pöörduge teeninduse poole.

GARANTII

See piiratud garantii ei kehti järgmistel juhtudel:

- Tarnega seotud reisid, äratoomine, või seadme paigaldamine või parandamine; kliendi juhendamine seadme töö osas; kaitsmete parandamine või asendamine, või juhtmete või pistiku parandamine, või volitusteta parandus-/paigaldustööd.
- Toote töö häired voolukatkestuse ajal ja puuduliku elektriteenuse korral.
- Rikked, mis on põhjustatud lekkivatest või katkistest torudest, külmunud veetorudest, piiratud äravoolust, puudulikust või katkenud veevarustusest või puudulikust õhu juurdepääsust.
- Kahjustused, mis on tekkinud masina töötamisest korrosiooni tekitavas keskkonnas, või mis on vastuolus kasutusjuhendis toodud juhistega.
- Kahjud, mille on põhjustanud õnnetused, kahjurid, väik, tuul, tuli, üleujutused või vääraratu jõud.
- Kahjustused, mis on tekkinud volitusteta uuenduste või muudatuste tegemisest, või kui seadet ei ole kasutatud sihtotstarbeliselt, või kui seadme ebaõige paigaldamise tõttu on tekkinud vee lekked.
- Kahjustused, mis on tekkinud elektrivoolu riketest, -võimsusest või valest ühendamisest, kommertslikust või tööstuslikust kasutamisest või LG poolt mitte heakskiidetud puhastusainete kasutamisest.
- Kahjustused, mis on tekkinud transportimisest ja seadmega ümberkäimisest, k.a. kriimustused, mõlgid, killud ja/ või muud toote viimistuse kahjustused, kui need ei ole tekkinud defektsete materjalide või vale tehnoloogia kasutamisest.
- Kahjustused või puuduvad osad allahinnatud või remonditud tootel.
- Kui toote originaal- seerianumbrid on eemaldatud, muudetud, või mida ei ole võimalik lugeda. Garantii kehtimiseks peab koos originaal-ostudokumendiga esitama ka mudeli- ja seerianumbrid.
- Tarbija kulude tõus või lisandumine.
- Parandustööd, seetõttu, et toodet on kasutatud muul kui tavapärasel viisil ja mitte koduses majapidamises, või kui ei ole järgitud kasutusjuhendis antud juhiseid.
- Kulud, mis on seotud teie seadme remonti viimisega.
- Seadme eemaldamine ja uuesti paigaldamine, kui see on olnud paigaldatud ebasobivasse kohta, või kui ei ole järgitud avaldatud paigaldusjuhiseid, k.a. LG kasutus- ja paigaldusjuhendit.
- Kahjustused, mis on tekkinud valesti kasutamisest, kuritarvitamisest, valest paigaldamisest, parandamisest või hooldusest. Vale parandamine tähendab ka LG poolt mitte heakskiidetud või määratud osade kasutamist.

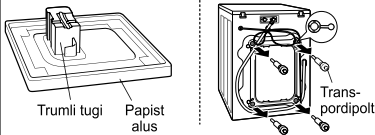
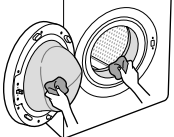
<p>Tugev vibratsioon või müra, mis on tekkinud transpordipoltide ja trumli toe eemaldamata jätmisest.</p>		<p>Eemaldage transpordipoldid ja trumli tugi.</p>
<p>Mustusest (juuksed, ebemed) tekkinud lekked tihendil ja ukseklaasil.</p>		<p>Puhastage tihend ja ukseklaas.</p>

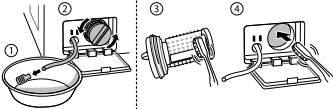
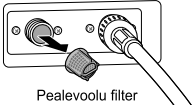
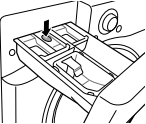
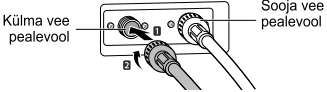
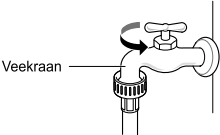
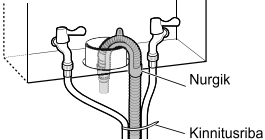
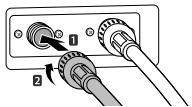
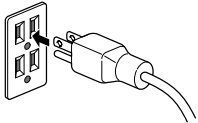
<p>Äravoolu puudumine ummistunud pumba filtri tõttu.</p>	<p>➔</p>		<p>Puhastage pumba filter.</p>
<p>Vett ei tule, kuna kraani filtrid on ummistunud, või pealevooluvoolikud on kinni pitsunud.</p>	<p>➔</p>		<p>Puhastage pealevoolu kraani filter või paigaldage pealevooluvoolik uuesti.</p>
<p>Vett ei tule, kuna on kasutatud liiga palju pesuainet.</p>	<p>➔</p>		<p>Peske jaoturiga pesuaine sahtel puhtaks.</p>
<p>Pesu on pärast pesemist kuum või soe, kuna pealevoolu külma ja sooja vee voolikud on vastupidiselt paigaldatud.</p>	<p>➔</p>		<p>Paigaldage pealevooluvoolikud uuesti.</p>
<p>Vett ei tule, kuna veekraan on suletud.</p>	<p>➔</p>		<p>Avage veekraan.</p>
<p>Valest äravooluvooliku paigaldamisest või ummistunud äravoolust tekkinud leke.</p>	<p>➔</p>		<p>Paigaldage äravooluvoolik uuesti.</p>
<p>Valest vee pealevooluvooliku paigaldamisest või mõne muu brändi pealevooluvooliku kasutamisest tekkinud leke.</p>	<p>➔</p>		<p>Paigaldage vee pealevooluvoolik uuesti.</p>
<p>Elektritrite puudumine lahtise kaabliühenduse või pistikupesa tõttu.</p>	<p>➔</p>		<p>Ühendage elektrijuhe uuesti või vahetage välja pistikupesa.</p>

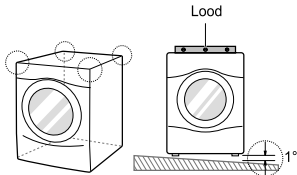
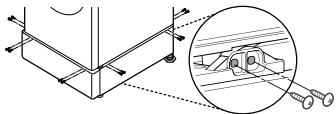
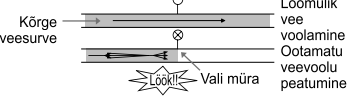
<p>Teeninduse sõidud tarnimiseks, äratoomiseks, paigaldamiseks või toote kasutamise juhendamiseks. Toote eemaldamine ja uuesti paigaldamine.</p>	<p>➔</p>		<p>Garantii katab vaid tootmisvigu. Ebaõigest paigaldamisest tingitud teenindusvajadust ei kaeta.</p>
<p>Kui kõik kruvid ei ole paigaldatud õigesti, võib tekkida tugev vibratsioon (vaid alusega mudelil).</p>	<p>➔</p>		<p>Paigaldage 4 kruvi igasse nurka (kokku 16EA).</p>
<p>Vee kolksuv heli masina veega täitumise ajal.</p>	<p>➔</p>		<p>Reguleerige veesurvet keerates veekraani või koduse veevõrgu kraani.</p>

EESTI

ANDMED TÖÖ KOHTA

Tootekirjeldus_Komisjoni delegeeritud määrus (EL) nr 1061/2010

Tarnija nimi või kaubamärk	LG		
	FH4A8 T/Q (D) (N)(W)(0-9)	FH2A8 T/Q (D) (N)(W)(0-9)	
Tarnija mudelitähis			
Nimitäitekogus	8/7	8/7	kg
Energiatõhususe klass	A+++	A+++	
Määruse (EÜ) nr 66/2010 alusel antud ELi ökomärgis	No	No	
Kaalutud aastane energiatarbimine (AEC) kilovatt-tundides aasta kohta võttes aluseks 220 tavalist pesemistsükli puuvillase pesu 60°C ja 40°C programmide puhul täiskoormuse ja osalise koormusega ning energiatarve väiksema elektritarbega mudelite puhul. Seadme tegelik energiatarbimine on selle kasutusviisist.	117/104	117/104	kWh/ metus
Energiatarbimine			
- standard 60°C tavaprogrammi puhul täiskoormusega	0.60/0.53	0.60/0.53	kWh
- standard 60°C tavaprogrammi puhul osalise koormusega	0.45/0.42	0.45/0.42	kWh
- standard 40°C tavaprogrammi puhul osalise koormusega	0.41/0.40	0.41/0.40	kWh
Kaalutud elektritarbimine väljalülitatud režiimis ja ooterežiimis	0.45	0.45	W
Kaalutud aastane veetarbimine (AWC) liitrites aasta kohta 220 tavalise pesemistsükli korral puuvillase pesu 60 °C ja 40 °C programmide puhul täiskoormuse ja osalise koormusega. Seadme tegelik veetarbimine on selle kasutusviisist	8900/8500	8900/8500	litru/ metus
Tsentrifugimistõhususe klass skaalal G-st (kõige ebatõhusam) A-ni (kõige tõhusam)	A	B	
Suurim tsentrifuugimiskiirus puuvillase pesu 60 °C tavaprogrammi korral täiskoormusega või puuvillase pesu 40 °C tavaprogrammi korral osalise koormusega, sõltuvalt sellest, kumb kiirus on väiksem, ning allesjääv niiskusesisaldus puuvillase pesu 60 °C tavaprogrammi korral täiskoormusega või puuvillase pesu 40 °C tavaprogrammi korral osalise koormusega, sõltuvalt sellest, kumb väärtus on suurem;	1400	1200	rpm
	44	53	%
Puuvill suur kogus 60°C/40° + Intensiivpesu tavaprogramm on tavalised pesemisprogrammid, mida käsitleb märgisel ja tootekirjelduses esitatud teave, et kõnealused programmid sobivad tavapärastel määratud puuvillase pesu puhastamiseks ning et need on energia- ja veetarbimise seisukohast kõige tõhusamad;			
Tavaprogrammi aeg			
- standard 60°C tavaprogrammi puhul täiskoormusega	297/297	297/297	min.
- standard 60°C tavaprogrammi puhul osalise koormusega	244/224	244/224	min.
- standard 40°C tavaprogrammi puhul osalise koormusega	239/219	239/219	min.
Ooterežiimi (TI) kestus	10	10	min.
Õhus leviva müra tase, väljendatuna dB(A) re 1 pW ja ümardatuna lähima täisarvuni, pesemis- ja tsentrifuugimisetapil puuvillase pesu 60°C tavaprogrammi puhul täiskoormusega	52 73	52 72	dB(A)
Eraldiseisev			

Memo

Memo



LIETOTĀJA
ROKASGRĀMATA

VEĻAS MAZGĀJAMĀ MAŠĪNA

LATVIEŠU



Pirms sākt uzstādīšanu uzmanīgi izlasiet šo rokasgrāmatu. Rezultātā būs vieglāk veikt uzstādīšanu un tiks nodrošināts, ka izstrādājums ir uzstādīts pareizi un droši. Pēc uzstādīšanas atstājiet rokasgrāmatu izstrādājuma tuvumā, lai varētu to skatīt arī turpmāk.

FH4A8 Q/T (D)(N)(W)(0~9)
FH2A8 Q/T (D)(N)(W)(0~9)

www.lg.com

SATURA RĀDĪTĀJS

Šī rokasgrāmata ir sagatavota izstrādājumu grupai, tāpēc tajā var būt attēli vai saturs, kas atšķiras no jūsu iegādātā izstrādājuma modeļa.

Ražotājam ir tiesības pārskatīt šo rokasgrāmatu.

DROŠĪBAS NORĀDĪJUMI	03
Svarīgi drošības norādījumi.....	05
UZSTĀDĪŠANA	08
Specifikācijas.....	08
Piederumi.....	08
Uzstādīšanas vietas prasības.....	09
Izsaigošana un transportēšanas skrūvju izņemšana.....	10
Neslidošo paliktņu izmantošana (papildaprīkojums).....	11
Koka grīdas (paceltās grīdas).....	11
Veļas mazgājamās mašīnas izlīdzināšana.....	12
Iepļūdes šļūtenes savienošana.....	12
Drenāžas šļūtenes uzstādīšana.....	15
Elektrības savienojums (tikai Lielbritānijā).....	15
EKSPLUATĀCIJA	16
Veļas mazgājamās mašīnas izmantošana.....	16
Veļas šķirošana.....	17
Tīrīšanas līdzekļu pievienošana.....	18
Vadības panelis.....	20
Programmu tabula.....	21
Opcijas cikls.....	25
Inteliģentās funkcijas izmantošana (papildaprīkojums).....	28
APKOPE	29
Veļas mazgājamās mašīnas tīrīšana.....	29
Ūdens iepļūdes filtra tīrīšana.....	29
Drenāžas sūkņa filtra tīrīšana.....	30
Sadalītāja atvilktnes tīrīšana.....	31
Tub Clean (Tvertnes tīrīšana) (papildaprīkojums).....	31
Brīdinājums par sasalšanu ziemā.....	32
Funkcijas Smart Diagnosis™ izmantošana.....	34
TRAUCĒJUMU MEKLĒŠANA	35
Problēmu diagnostika.....	35
Kļūdas ziņojumi.....	37
GARANTIJA	39
EKSPLUATĀCIJAS DATI	42

DROŠĪBAS NORĀDĪJUMI

Tālāk izklāstīto drošības vadlīniju mērķis ir novērst neparedzētus riskus vai bojājumus, kas izriet no nedrošas vai nepareizas izstrādājuma ekspluatācijas. Kā redzams tālāk, vadlīnijās tiek lietoti apzīmējumi “BRĪDINĀJUMS!” un “UZMANĪBU!”.

 Šis simbols norāda uz lietām un darbībām, kas var radīt risku. Uzmanīgi izlasiet ar šo simbolu apzīmēto daļu un ievērojiet norādījumus, tādējādi novēršot risku.

 **BRĪDINĀJUMS!** — šis apzīmējums norāda, ka, neievērojot norādījumus, iespējams gūt smagus miesas bojājumus vai var iestāties nāve.

 **UZMANĪBU!** — šis apzīmējums norāda, ka, neievērojot norādījumus, iespējams gūt vieglus miesas bojājumus vai iespējami izstrādājuma bojājumi.

BRĪDINĀJUMS!

Lai mazinātu ugunsgrēka, elektriskās strāvas trieciena vai miesas bojājumu gūšanas risku, ievērojiet galvenos drošības pasākumus, tostarp tālāk norādītos.

BĒRNI MĀJSAIMNIECĪBĀ

Nav paredzēts, ka šo iekārtu izmanto personas (tostarp bērni) ar pazeminātām fiziskām, sensorām vai garīgām spējām vai nepietiekamu pieredzi un zināšanām, izņemot gadījumus, ja šīs personas rīkojas par viņu drošību atbildīgās personas uzraudzībā vai saskaņā ar šādas personas norādījumiem par iekārtas izmantošanu. Bērni ir jāuzrauga, lai nodrošinātu, ka viņi nespēlējas ar iekārtu.

Izmantošanai Eiropā

Šo iekārtu var izmantot bērni no 8 gadu vecuma, kā arī personas ar pazeminātām fiziskām, sensorām vai garīgām spējām vai nepietiekamu pieredzi un zināšanām, ja šīm personām tiek nodrošināta uzraudzība vai sniegti norādījumi par iekārtas izmantošanu drošā veidā un šīs personas saprot iespējamo apdraudējumu. Bērni nedrīkst spēlēt ar iekārtu. Bērni bez uzraudzības nedrīkst veikt tīrīšanu un lietotāja veiktu apkopi.

Bērni, kas jaunāki par 3 gadiem, nedrīkst atrasties iekārtas tuvumā, ja netiek nodrošināta pastāvīga uzraudzība.

ZEMĒŠANAS NORĀDĪJUMI

BRĪDINĀJUMS!

Lai garantētu drošību un samazinātu ugunsgrēka, sprādziena, elektriskās strāvas trieciena, īpašuma bojājumu, miesas bojājumu vai nāves iestāšanās risku, ievērojiet šīs rokasgrāmatas informāciju.

- Šai iekārtai ir jābūt sazemētai. Zemējums samazina elektriskās strāvas trieciena risku iekārtas darbības traucējumu vai bojājumu gadījumā, nodrošinot elektrības novadi pa dzīslu ar mazāko pretestību.
- Iekārtas vadam ir zemējuma dzīsla un spraudnis ar zemējumu. Spraudnis ir jāiesprauž atbilstošā kontaktrozetē, kas ir pareizi uzstādīta un sazemēta saskaņā ar valstī spēkā esošajām normām un noteikumiem.
- Nepareizs zemējuma dzīslas savienojums var radīt elektriskās strāvas trieciena risku. Ja šaubāties, vai iekārta ir pareizi sazemēta, lūdziet kvalificētam elektriķim vai tehniskajam speciālistam to pārbaudīt.
- Nedrīkst pārveidot iekārtas vada spraudni. Ja tas nav piemērots kontaktrozetei, lūdziet kvalificētam elektriķim uzstādīt pareizu kontaktrozeti.

VECĀS IEKĀRTAS UTILIZĀCIJA



1. Visas elektriskās un elektroniskās iekārtas jāutilizē atsevišķi no sadzīves atkritumiem valdības un vietējo varas orgānu ierādītās īpašās savākšanas vietās.
2. Vecās iekārtas pareiza utilizācija palīdzēs novērst iespējamo kaitīgo ietekmi uz apkārtējo vidi un cilvēka veselību.
3. Lai saņemtu plašāku informāciju par vecās iekārtas utilizāciju, lūdzu, sazinieties ar vietējo pašvaldību, atkritumu pārstrādes uzņēmumu vai tirdzniecības vietu, kur iegādājāties izstrādājumu.

Svarīgi drošības norādījumi

BRĪDINĀJUMS!

Lai mazinātu ugunsgrēka, elektriskās strāvas trieciena vai miesas bojājumu gūšanas risku, ievērojiet galvenos drošības pasākumus, tostarp tālāk norādītos.

Uzstādīšana

- Nekad nemēģiniet izmantot iekārtu, ja tā ir bojāta, tai ir darbības traucējumi, tā ir daļēji izjaukta, tai trūkst detaļu vai detaļas ir bojātas, tostarp, ja ir bojāts vads vai spraudnis. Tas var izraisīt elektriskās strāvas triecienus vai radīt miesas bojājumus.
- Šī iekārta ir smaga. Lai uzstādītu un pārvietotu iekārtu, ir vajadzīgi divi vai vairāk cilvēki. Pretējā gadījumā iespējams gūt miesas bojājumus.
- Glabājiet un uzstādiet šo iekārtu vietās, kur tā nebūs pakļauta temperatūrai zem nulle grādiem vai āra laika apstākļiem. Pretējā gadījumā var rasties noplūdes.
- Pievelciet drenāžas šļūteni, lai novērstu tās atdalīšanos. Ūdens šļakatas var izraisīt elektriskās strāvas triecienus.
- Ja barošanas vads ir bojāts, tā nomaiņa ir jāveic ražotājam, tā tehniskā dienesta pārstāvjiem vai līdzīgas kvalifikācijas speciālistam, lai novērstu apdraudējumu.
- Iekārtu nedrīkst uzstādīt aiz aizslēdzamām durvīm, bīdāmām durvīm vai durvīm, kurām eņģes ir pretējā pusē nekā veļas žāvētājam, veidā, kas ierobežo pilnīgu veļas žāvētāja durvju atvēršanu.

Ekspluatācija

- Nedrīkst izmantot asu priekšmetu, piemēram, urbi vai saspraudi, lai spiestu uz vadības bloka vai atdalītu to. Tas var izraisīt elektriskās strāvas triecienus vai radīt miesas bojājumus.
- Izstrādājumu drīkst izjaukt, remontēt vai pārveidot tikai LG Electronics tehniskā atbalsta centra pilnvarots remontdarbu speciālists. Nepareiza tehniskā apkalpošana var izraisīt miesas bojājumus, elektriskās strāvas triecienus vai ugunsgrēku.
- Lai tīrītu iekārtu, nedrīkst smidzināt ūdeni nedz uz tās ārpuses, nedz iekšpusē. Ūdens var bojāt izolāciju, izraisot elektriskās strāvas triecienus vai ugunsgrēku.
- Sekojiet, lai zonā zem iekārtas un tai apkārt nebūtu uzliesmojošu materiālu, piemēram, plūksnas, papīrs, grīdsegas, ķīmikālijas u.tml. Nepareiza izmantošana var izraisīt ugunsgrēku vai sprādzienu.
- Izstrādājumā nedrīkst likt dzīvas būtnes, piemēram, mājdzīvniekus. Tas var radīt miesas bojājumus.
- Neatstājiet iekārtas durvis atvērtas. Bērni var ķerties pie durvīm vai ielīst iekārtas tvertnē, izraisot iekārtas bojājumus vai miesas bojājumus.

- Nekad netveriet ar rokām šo iekārtu laikā, kad tā darbojas. Pagaidiet, līdz tvertne ir pilnībā apstājusies. Pretējā gadījumā iespējams gūt savainojumus.
- Nedrīkst iekārtā likt, mazgāt vai žāvēt izstrādājumus, kuri tikuši tīrīti, mazgāti, iemērkti vai ir sasmērējušies ar uzliesmojošām vai sprādzienbīstamām vielām (piemēram, vasku, eļļu, krāsu, benzīnu, attaukotājiem, ķīmiskās tīrīšanas šķīdinātājiem, petroleju, augu eļļu, pārtikas eļļu u.c.). Nepareiza izmantošana var izraisīt ugunsgrēku vai sprādzienu.
- Aplūšanas gadījumā pārtrauciet izstrādājuma izmantošanu un sazinieties ar LG Electronics tehniskā atbalsta centru. Saskaņojiet ar ūdeni var izraisīt elektriskās strāvas triecienu.
- Kad iekārtas durvis ir atvērtas, tās nedrīkst spēcīgi spiest uz leju. Šādi rīkojoties, var apgāzt iekārtu un gūt savainojumus.
- Izmantojiet kopā ar iekārtu piegādāto jauno šļūteņu komplektu. Nedrīkst atkārtoti izmantot vecos šļūteņu komplektus. Ūdens noplūdes var izraisīt īpašuma bojājumus.
- Neaiztieciet durvis tvaika ciklu vai žāvēšanas laikā, kā arī mazgājot augstās temperatūrās. Durvju virsma var būt ļoti karsta. Pirms atvērt durvis gaidiet, līdz durvju slēdzene ir atbrīvota. Pretējā gadījumā iespējams gūt savainojumus.
- Iekārtas tuvumā nedrīkst izmantot viegli uzliesmojošu gāzi un sprādzienbīstamas vielas (benzolu, benzīnu, atšķaidītāju, naftu, spirtu u.tml.). Tas var izraisīt sprādzienu vai ugunsgrēku.
- Ja ziemas laikā drenāžas šļūtene vai ieplūdes šļūtene ir sasalusi, izmantojiet iekārtu tikai pēc tam, kad tās ir atkusušas. Sasalšana var izraisīt ugunsgrēku vai elektriskās strāvas triecienu, savukārt, sasalušās daļas var izraisīt iekārtas darbības traucējumus vai samazināt kalpošanas laiku.
- Glabājiet mazgāšanas līdzekļus, veļas mīkstinātājus un balinātājus bērniem nepieejamā vietā. Šo izstrādājumu sastāvā ir indīgas vielas.
- Kontaktozietēs vai pagarinātājos ar vairākām ligzdām nedrīkst iespraust vairākus spraudņus. Tas var izraisīt ugunsgrēku.
- Laikā, kad tīrīt izstrādājumu, atvienojiet spraudni no kontaktozietes. Neatvienojot spraudni no kontaktozietes, var izraisīt elektriskās strāvas triecienu.
- Neaiztieciet spraudni ar mitrām rokām. Tas var izraisīt elektriskās strāvas triecienu vai radīt miesas bojājumus.
- Izraujot spraudni no kontaktozietes, turiet spraudni, nevis vadu. Kabeļa bojājumi var izraisīt elektriskās strāvas triecienu vai miesas bojājumus.
- Kabeli nedrīkst salocīt vai novietot uz tā smagus priekšmetus. Kabeļa bojājumi var izraisīt elektriskās strāvas triecienu vai ugunsgrēku.

Utilizācija

- Pirms vecās iekārtas utilizācijas, atvienojiet spraudni no kontaktrozetes. Padariet spraudni neizmantojamu. Nogrieziet kabeli tieši pie iekārtas, lai nepieļautu nepareizu iekārtas izmantošanu.
- Utilizējiet iepakojuma materiālus (piemēram, vinilu un putuplastu) bērniem nepieejamā vietā. Iepakojuma materiāli var nosmacēt bērnu.
- Pirms šī iekārta tiek izņemta no ekspluatācijas vai utilizācijas, noņemiet mazgāšanas tvertnes durvis, lai novērstu iespēju, ka bērni vai nelieli dzīvnieki tiek iesprostoti tvertnē. Pretējā gadījumā ir iespējami miesas bojājumi vai nāve.

UZSTĀDĪŠANA

Specifikācijas

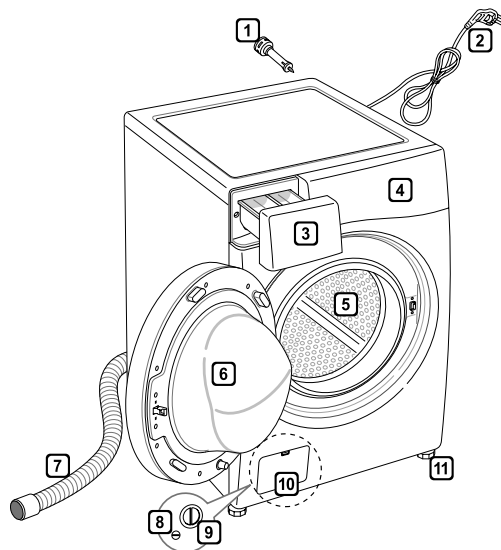

- 1 Transportēšanas skrūves
- 2 Spraudnis
- 3 Atvilkne
- 4 Vadības panelis
- 5 Tvertne
- 6 Durvis
- 7 Drenāžas šjūtene
- 8 Drenāžas aizbāznis
- 9 Drenāžas sūkņa filtrs
- 10 Korpusa vāciņš (atkarībā no izstrādājuma atrašanās vieta var atšķirties)
- 11 Regulējamas kājas

- Barošanas avots: 220–240 V~, 50 Hz
- Izmērs: 600 mm (Pl) x 590 mm (Dz) x 850 mm (A)
- Izstrādājuma svārs: 62 kg
- Ietilpība: 8/7 kg
- Pieļaujamais ūdens spiediens: 0,1–1,0 MPa (1,0–10,0 kgf/cm²)

- Iekārtas kvalitātes uzlabošanas nolūkos izskats un specifikācija var tikt mainīti bez iepriekšēja paziņojuma.

Piederumi

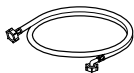

Iepļūdes šjūtene (1EA)
(izvēle: karstā (1EA))



Uzgriežņu atslēga



Vāciņi transportēšanas skrūvju atverēm



Neslidošie paliktņi (2EA)
(papildaprīkojums)

Uzstādīšanas vietas prasības

Atrašanās vieta

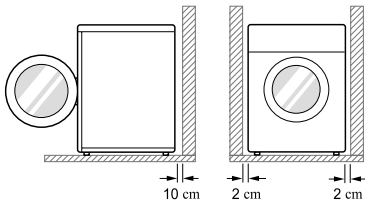

Līdzena grīda: pieļaujams slīpums zem veļas mazgājamās mašīnas ir 1°.

Kontaktrozete: tai jābūt 1,5 metru attālumā no veļas mazgājamās mašīnas atrašanās vietas.

- Nepārslogojiet kontaktrozeti, pievienojot vairāk nekā vienu iekārtu.

Papildu attālumi: no sienas, 10 cm: aizmugurē/
2 cm: pa labi un pa kreisi.

- Nenovietojiet un neglabājiet veļas mazgāšanas līdzekļus uz veļas mazgājamās mašīnas.
- Tie var bojāt apdari vai vadības ierīces.

Novietošana

- Uzstādiet veļas mazgājamo mašīnu uz līdzenas, cietas grīdas.
- Pārliecinieties, ka gaisa plūsmu ap veļas mazgājamo mašīnu neierobežo nekādi paklāji, grīdsegas u.c.
- Nedrīkst izlīdzināt nevienmērīgu grīdu, liekot zem veļas mazgājamās mašīnas koka gabalus, kartonu vai līdzīgus materiālus.
- Ja veļas mazgājamā mašīna tiek novietota blakus gāzes plītij vai apkures katlam, starp minētajām iekārtām ir jānovieto izolācija (85 x 60 cm), kam tā puse, kas vērsta pret plīti vai krāsnī, ir pārklāta ar alumīnija foliju.

- Neuzstādiet veļas mazgājamo mašīnu telpās, kur temperatūra var būt zemāka par nulli. Spiediena ietekmē sasalušas šūtenes var saplīst. Temperatūras, kas ir zemākas par nulli, var izraisīt elektroniskās vadības ierīces bojājumus.
- Lūdzu, nodrošiniet, lai pēc uzstādīšanas mehāniskais bojājumu gadījumā varētu viegli piekļūt veļas mazgājamai mašīnai.
- Kad veļas mašīna ir uzstādīta, izmantojot transportēšanas skrūvēm paredzēto uzgriežņu atslēgu, noregulējiet kāju augstumu, lai nodrošinātu, ka iekārta ir stabila un ka attālums starp jebkādu darbvirsmu un veļas mazgājamās mašīnas augšdaļu ir aptuveni 20 mm.
- Šī iekārta nav paredzēta izmantošanai uz kuģiem vai uzstādīšanai pārvietojamos objektos, piemēram, furgonos, lidmašīnās u.c.

Elektrības savienojums

- Neizmantojiet pagarinātāju vai sadalītāju.
- Pēc izmantošanas vienmēr izņemiet veļas mašīnas spraudni no kontaktrozētes un izslēdziet ūdens padevi.
- Savienojiet veļas mazgājamo mašīnu ar saņemtu kontaktrozeti atbilstoši spēkā esošajiem elektroinstalācijas noteikumiem.
- Novietojiet veļas mazgājamo mašīnu tā, lai varētu viegli piekļūt spraudnim.
- Veļas mazgājamo mašīnu drīkst remontēt tikai kvalificēts speciālists. Remonts, ko veikusi nepieredzusi persona, var izraisīt miesas bojājumus vai nopietnus darbības traucējumus. Sazinieties ar vietējo tehniskā atbalsta centru.
- Ja veļas mazgājamās mašīnas piegāde notiek ziemā un temperatūra ir zemāka par nulli, pirms sākt lietot veļas mazgājamo mašīnu, novietojiet to uz vairākām stundām istabas temperatūrā.

Izsaiņošana un transportēšanas skrūvju izņemšana

- 1 Noceliet veļas mazgājamo mašīnu no putuplasta pamatnes.
 - Pēc iepakojuma un transportēšanas materiāla noņemšanas, noceliet veļas mazgājamo mašīnu no putuplasta pamatnes. Pārlicinieties, vai tvertnes balsts nāk nost kopā ar pamatni un nav pieķēries veļas mazgājāmās mašīnas apakšdaļai.
 - Ja veļas mazgājamo mašīnu nepieciešams nolikt guļus stāvoklī, lai noņemtu kartona pamatni, vienmēr nodrošiniet veļas mazgājāmās mašīnas sānu aizsardzību un uzmanīgi noguldiet to uz sāna. **NEDRĪKST** veļas mazgājamo mašīnu noguldīt uz priekšdaļas vai aizmugurējās daļas.

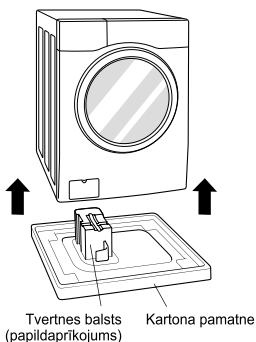

2 Izņemiet skrūves.

- Sākot ar abām apakšējām transportēšanas skrūvēm, izmantojiet uzgriežņu atslēgu (ietverta komplektācijā), lai pilnībā atskrūvētu visas transportēšanas skrūves, griežot pretēji pulksteņrādītāju kustības virzienam. Viegli kustinot, izvelciet skrūves.

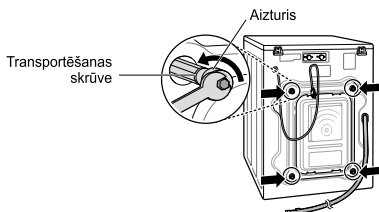

3 Uzstādiet vāciņus atverēm.

- Atrodiet atverēm paredzētos vāciņus, kas ir ietverti piederumu iesaiņojumā, un uzstādiet uz transportēšanas skrūvju atverēm.

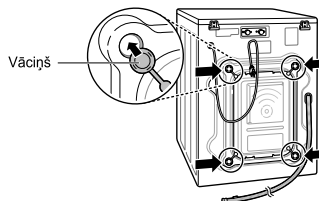

PIEZĪME.

- Saglabājiet skrūves izmantošanai turpmāk. Lai novērstu iekšējo komponentu bojājumus, **NEDRĪKST** veļas mazgājamo mašīnu transportēt, ja nav uzstādītas transportēšanas skrūves.
- Ja transportēšanas skrūves un aizturi netiek noņemti, iespējamās spēcīgas vibrācijas un troksnis, kas var izraisīt paliekošus veļas mazgājāmās mašīnas bojājumus. Vads ir nostiprināts veļas mazgājāmās mašīnas aizmugurē ar transportēšanas skrūvi, tādējādi neļaujot lietot veļas mazgājamo mašīnu, kamēr transportēšanas skrūves nav izņemtas.

Neslīdošo paliktņu izmantošana (papildaprīkojums)

Ja veļas mazgājamā mašīna tiek uzstādīta uz slidenas pamatnes, spēcīgu vibrāciju rezultātā tā var pārvietoties. Nepareizas izlīdzināšanas rezultātā radītais troksnis un vibrācija var izraisīt darbības traucējumus. Šādā gadījumā zem regulējamām kājām uzstādiet neslīdošos paliktņus un noregulējiet līmeni.

- 1 Lai uzstādītu neslīdošos paliktņus, grīdai ir jābūt tīrai.
 - Izmantojiet sausu drānu, lai saslaucītu un notīrītu jebkādu svešķermeņus un mitrumu. Ja grīda ir mitra, neslīdošie paliktņi var slīdēt.
- 2 Pēc veļas mazgājamās mašīnas novietošanas uzstādīšanas vietā noregulējiet līmeni.
- 3 Novietojiet neslīdošos paliktņus uz grīdas ar lipīgo pusi uz leju.
 - Neslīdošos paliktņus ieteicams uzstādīt zem priekšējām kājām. Ja neslīdošos paliktņus ir grūti uzstādīt zem priekšējām kājām, uzstādiet tos zem aizmugurējām kājām.

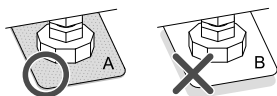
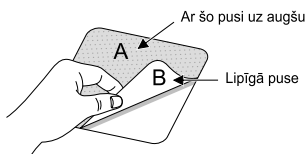

- 4 Nodrošiniet, lai veļas mazgājamā mašīna būtu izlīdzināta.
 - Viegli pastumiet vai pašūpojiēt veļas mazgājamās mašīnas stūrus, lai pārliecinātos, ka veļas mazgājamā mašīna nešūpojas. Ja veļas mazgājamā mašīna šūpojas, izlīdziniet to vēlreiz.

Koka grīdas (paceltās grīdas)

- Koka grīdas ir īpaši jutīgas pret vibrāciju.
- Lai nepieļautu vibrāciju, ieteicams zem veļas mazgājamās mašīnas katras kājas uzstādīt vismaz 15 mm biezu gumijas paliktņu, kas piestiprināti ar skrūvēm pie vismaz diviem grīdas dēļiem.

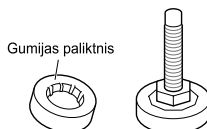

- Ja iespējams, uzstādiet veļas mazgājamo mašīnu kādā no istabas stūriem, kur grīda ir stabilāka.
- Pielāgojiet gumijas paliktņus, lai samazinātu vibrāciju.
- Gumijas paliktņus (detaljas Nr. 4620ER4002B) varat iegādāties LG tehniskā atbalsta centrā.

PIEZĪME.

- Veļas mazgājamās mašīnas pareizs novietojums un izlīdzināšana nodrošinās ilgu, pastāvīgu un drošu darbību.
- Veļas mazgājama mašīnai ir jābūt 100% horizontālā stāvoklī un stabilā pozīcijā.
- Piemērojot slodzi uz stūriem, tā nedrīkst "svārstīties".
- Uzstādīšanas vietā virsmai ir jābūt tīrai, uz tās nedrīkst būt uzklāts vasks vai cits eļļains pārklājums.
- Neļaujiet veļas mazgājamās mašīnas kājām samīrkt. Pretējā gadījumā var rasties vibrācija un troksnis.

Veļas mazgājamās mašīnas izlīdzināšana

Ja grīda ir nelīdzena, pēc vajadzības pagrieziet regulējamās kājas (nenovietojiet zem kājām koka gabalus u.tml.). Pārliecinieties, vai visas četras kājas ir stabilas un atrodas uz grīdas, pēc tam pārbaudiet, vai iekārta ir izlīdzināta (izmantojiet līmeņrādi).

- Kad veļas mazgājamā mašīna ir izlīdzināta, pievelciet pretuzgriežņus veļas mazgājamās mašīnas pamatnes virzienā. Jāpievelk visi pretuzgriežņi.

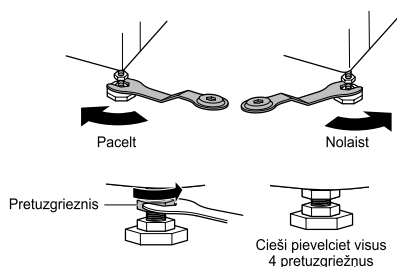

- Pārbaude pa diagonāli
Uzspiežot pa diagonāli uz veļas mazgājamās mašīnas augšējiem stūriem, veļas mazgājamā mašīna nedrīkst kustēties uz augšu un leju (pārbaudiet abus virzienus). Ja, uzspiežot pa diagonāli uz veļas mazgājamās mašīnas augšējiem stūriem, tā kustas, noregulējiet kājas vēlreiz.

PIEZĪME.

- Koka vai paceltās grīdas var radīt lielāku vibrāciju un nelīdzsvarotību.
- Ja veļas mazgājamā mašīna tiek uzstādīta uz paceltas platformas, tai ir jābūt cieši nostiprinātai, lai samazinātu nokrišanas risku.

Ieplūdes šļūtenes savienošana

- Ūdens padeves spiedienam ir jābūt 0,1 MPa un 1,0 MPa (1,0–10,0 kgf/cm²) robežās.
- Savienojot ieplūdes šļūteni ar vārstu, nedrīkst noraut vītņi vai pievilkt pārāk cieši.
- Ja ūdens padeves spiediens ir lielāks par 1,0 MPa, ir jāuzstāda spiediena mazināšanas ierīce.
- Regulāri pārbaudiet šļūtenes stāvokli un, ja vajadzīgs, nomainiet to.

Ieplūdes šļūtenes gumijas blīvju pārbaude

Kopā ar ūdens ieplūdes šļūteni ir piegādātas divas gumijas blīves.

Tās tiek izmantotas, lai novērstu ūdens noplūdes.

Pārliecinieties, vai savienojums ar krāniem ir pietiekami ciešs.

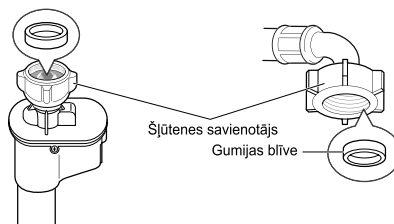
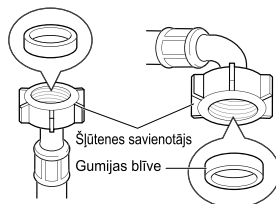

Šļūtenes savienošana ar ūdens krānu

Skrūvējamās šļūtenes savienošana ar vītņotu krānu

Uzskrūvējiet šļūtenes savienotāju uz ūdens padeves krāna.

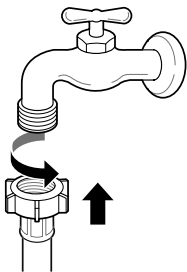

Skrūvējamās šļūtenes savienošana ar krānu bez vītnes

- 1 Atskrūvējiet četras stiprinājuma skrūves.

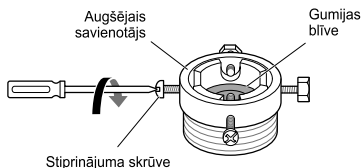

- 2 Uzstūmiet savienotājzuvu uz krāna gala tā, lai gumijas blīve izveidotu hermētisku savienojumu. Pievelciet četras stiprinājuma skrūves.

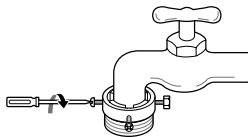

- 3 Uzstūmiet iepildes šļūteni vertikāli uz augšu, lai šļūtenes iekšpusē esošā gumijas starplika cieši piekļautos krānam, un pēc tam pievelciet to, griežot to pa labi.

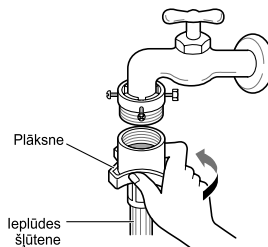

Ātra savienojuma tipa šļūtenes savienošana ar krānu bez vītnes

- 1 Atskrūvējiet savienotājzuvmas gredzenveida plāksni un četras stiprinājuma skrūves.

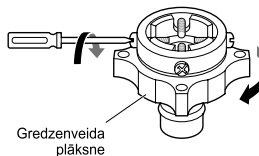

- 2 Noņemiet vadplāksni, ja savienotājzuvma neder, jo krāns ir pārāk liels.

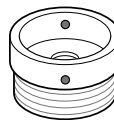
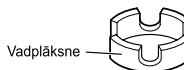

- 3** Uzstūmiet savienotājuzmavu uz krāna gala tā, lai gumijas blīve izveidotu hermētisku savienojumu. Pievelciet savienotājuzmavas gredzenveida plāksni un četras stiprinājuma skrūves.

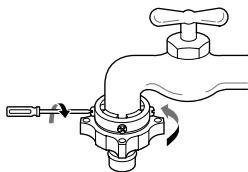

- 4** Pavelciet fiksācijas plāksni uz leju, uzstūmiet ieplūdes šļūteni uz savienotājuzmavas un atlaidiet savienotāja fiksācijas plāksni. Pārlecieties, vai savienotājuzmava ir nofiksējusies.

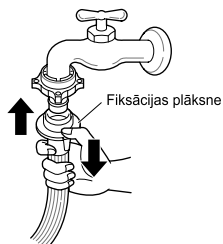

PIEZĪME.

- Kad ieplūdes šļūtene ir savienota ar ūdens krānu, atgrieziet ūdens krānu, lai no ūdensvada izskalotu jebkādu svešķermeņu (netīrumus, smiltis, zāģu skaidas u.c.). Ļaujiet ūdenim plūst spainī un pārbaudiet ūdens temperatūru.

Šļūtenes savienošana ar veļas mazgājamo mašīnu

Pārlecieties, vai šļūtene nav samezģojusies un vai tā nav saspiesta.

Ja veļas mazgājama mašīnai ir divi vārsti.

- Ieplūdes šļūtene ar savienotāju sarkanā krāsā ir paredzēta savienošanai ar karstā ūdens krānu.

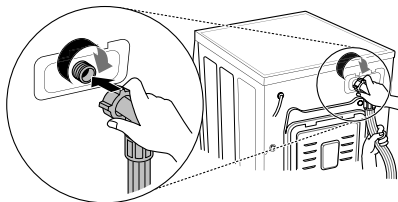

PIEZĪME.

- Ja pēc savienošanas šļūtenē ir ūdens noplūde, atkārtotiet iepriekš minētās darbības. Ūdens padevei izmantojiet visparastāko ūdens krānu. Ja krāns ir kvadrātveida vai pārāk liela izmēra, pirms savienotājuzmavas uzstādīšanas uz krāna izņemiet vadplāksni.

Horizontāla krāna izmantošana

Horizontāls krāns



Pagarināts krāns

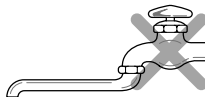

Kvadrātveida krāns

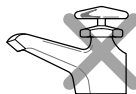

Drenāžas šļūtenes uzstādīšana

- Drenāžas šļūteni nedrīkst uzstādīt augstāk par 100 cm virs grīdas. Iespējams, ka ūdens no veļas mazgājamās mašīnas neizplūdis vai izplūdis ļoti lēni.
- Pareiza drenāžas šļūtenes nostiprināšana pasargās grīdu no bojājumiem, kas varētu rasties ūdens noplūdes rezultātā.
- Ja drenāžas šļūtene ir pārāk gara, nestumiet to atpakaļ veļas mazgājamā mašīnā. Tas var izraisīt skaju troksni.

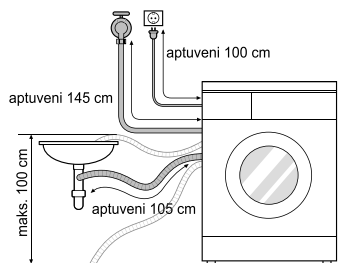

- Uzstādot drenāžas šļūteni izlietnē, stingri nostipriniet to ar saiti.
- Pareiza drenāžas šļūtenes nostiprināšana pasargās grīdu no bojājumiem, kas varētu rasties ūdens noplūdes rezultātā.

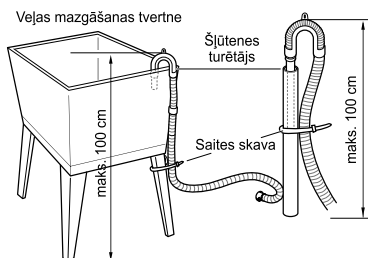
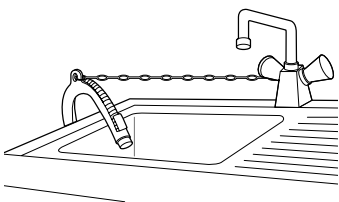

Elektrības savienojums (tikai Lielbritānijā)

Tīkla izvadu vadi ir apzīmēti ar krāsām saskaņā ar tālāk norādīto kodējumu.

Zaļā un dzeltenā krāsā: zemējums

Zilā krāsā: neitrāls

Brūnā krāsā: pieslēgts spriegumam

Šai iekārtai ir jābūt saņemtai.

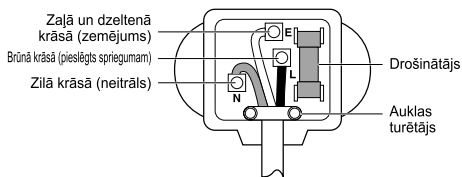

Iespējams, ka šīs iekārtas tīkla izvadu vadu krāsas neatbilst spraudņa spaiļu krāsu marķējumam. Šādā gadījumā rīkojieties, kā norādīts tālāk.

Vads zaļā un dzeltenā krāsā ir jāsavieno ar spraudņa spaili, kas apzīmēta ar burtu "E", zemējuma simbolu (\perp), ir zaļā krāsā vai ir zaļā un dzeltenā krāsā.

Vads zilā krāsā ir jāsavieno ar spaili, kas ir apzīmēta ar burtu "N" vai ir melnā krāsā.

Vads brūnā krāsā ir jāsavieno ar spaili, kas ir apzīmēta ar burtu "L" vai ir sarkanā krāsā.

Ja tiek izmantots 13 amp (BS 1363) spraudnis, uzstādi 13 amp BS 1362 drošinātāju.

EKSPLUATĀCIJA

Veļas mazgājamās mašīnas izmantošana

Pirms mazgāt pirmo reizi izvēlieties programmu Kokvilna 60 °C, pievienojiet pusi no mazgāšanas līdzekļa devas) un ļaujiet veļas mazgājamai mašīnai veikt mazgāšanas ciklu bez mazgājamiem izstrādājumiem. Tā no tvertnes tiks izvadīti atlikumi un ūdens, kas var būt palicis pēc ražošanas.

- 1 Sašķirojiet veļu un ielieciet to veļas mazgājamā mašīnā.
 - Pēc vajadzības sašķirojiet veļu pēc materiāla veida, netīrības pakāpes, krāsām un tvertnes tilpuma. Atveriet durvis un ielieciet veļu mašīnā.

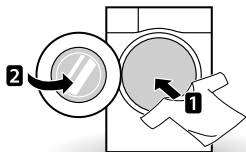

- 2 Pievienojiet tīrīšanas līdzekļus un/vai mazgāšanas līdzekļus, kā arī veļas mīkstinātāju.
 - Mazgāšanas līdzekļa sadalītāja atvilktnē pievienojiet pareizu mazgāšanas līdzekļa devu. Ja vēlaties, atbilstošajās atvilktnes daļās pievienojiet balinātāju vai veļas mīkstinātāju.

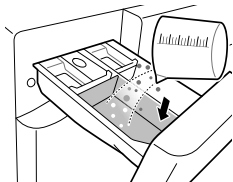

- 3 Ieslēdziet veļas mazgājamo mašīnu.
 - Lai IESLĒGTU veļas mazgājamo mašīnu, nospiediet pogu **Barošana**.

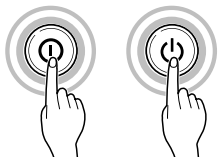

- 4 Izvēlieties vajadzīgo mazgāšanas režīmu.
 - Vairākas reizes nospiediet pogu Cikls vai pagrieziet mazgāšanas režīma selektorslēdzi, līdz ir izvēlēts vajadzīgais mazgāšanas režīms.

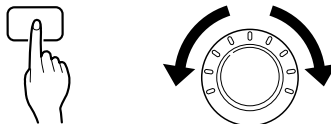

- 5 Sāciet mazgāšanu.
 - Lai sāktu mazgāšanu, nospiediet pogu **Sākt/Pauze**. Veļas mazgājamās mašīnas tvertne īsu brīdi griezīsies bez ūdens, lai noteiktu mazgājamo izstrādājumu svaru. Ja poga **Sākt/Pauze** netiks nospiesta 5 minūšu laikā, veļas mazgājamā mašīna izslēgsies, un visi iestatījumi tiks zaudēti.



- 6 Mazgāšanas cikla beigas.
 - Kad mazgāšanas režīms ir beidzies, atskan skaņas melodija. Lai samazinātu saburzīšanos, nekavējoties izņemiet drēbes no veļas mazgājamās mašīnas. Izņemot izstrādājumus, pārbaudiet, vai durvju blīvē nav palikuši nelieli izstrādājumi.

Veļas šķirošana

1 Apskatiet apģērbu etiķetes.

- Tajā ir norādīts izstrādājuma materiāla sastāvs un mazgāšanas norādījumi.
- Simboli apģērbu etiķetēs.



Mazgāšanas temperatūra



2 Veļas šķirošana

- Lai sasniegtu maksimālu rezultātu, sašķirojiet izstrādājumus tā, lai tie būtu mazgājami vienā mazgāšanas ciklā.
- Dažādi materiāli ir jāmazgā atšķirīgās temperatūrās un ar dažādu centrifūgas ātrumu.
- Vienmēr sašķirojiet izstrādājumus tumšās krāsās atsevišķi no izstrādājumiem gaišās krāsās un baltā krāsā. Mazgājiet atsevišķi, jo iespējama krāsošanās un plūksnošanās, kas var izraisīt balto un gaišo izstrādājumu noplukšanu. Ja iespējams, nemazgājiet ļoti netīrus izstrādājumus kopā ar viegli netīriem izstrādājumiem.
 - Traipi (daudz, normāli, maz)
Sašķirojiet izstrādājumus atbilstoši to netīrības pakāpei.
 - Krāsa (balti, gaiši, tumši)
Sašķirojiet izstrādājumus baltā krāsā atsevišķi no krāsainajiem izstrādājumiem.
 - Plūksnas (rada plūksnas, savāc plūksnas)
Mazgājiet izstrādājumus, kas rada plūksnas, atsevišķi no izstrādājumiem, kas savāc plūksnas.

3 Sagatavošana pirms iekraušanas mašīnā.

- Vienā mazgāšanas reizē kombinējiet lielus un mazus izstrādājumus. Vispirms ielieciet lielos izstrādājumus.
- Lielajiem izstrādājumiem ir jābūt ne vairāk kā pusei no kopējā mazgājamo izstrādājumu daudzuma. Nemazgājiet atsevišķus izstrādājumus. Tas var izraisīt nevienmērīgu slodzes sadalījumu. Pievienojiet vienu vai divus līdzīgus izstrādājumus.
- Pārbaudiet visas kabatas, lai pārliecinātos, ka tās ir tukšas. Priekšmeti, piemēram, naglas, matu sprādzes, sērkociņi, pildspalvas, monētas un atslēgas var sabojāt gan veļas mazgājamo mašīnu, gan apģērbus.

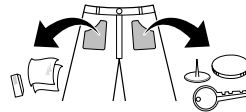

- Aizveriet rāvējslēdzējus, āķus un saites, lai nodrošinātu, ka šie priekšmeti neieķeras citos izstrādājumos.
- Iepriekš apstrādājiet netīrumus un traipus, ieberzējot nelielu daudzumu ūdeni izšķīdinātā mazgāšanas līdzeklī, lai atvieglotu to iztīrīšanu.
- Pārbaudiet elastīgās blīves (pelēkā krāsā) krokas un izņemiet visus nelielos priekšmetus.
- Pārbaudiet tvertnes iekšpusi un izņemiet jebkādus izstrādājumus, kas palikuši pēc iepriekšējās mazgāšanas.

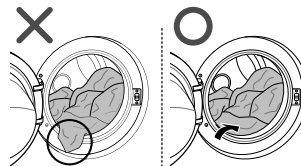

- Izņemiet no elastīgās blīves visus apģērbus vai izstrādājumus, lai novērstu apģērbus vai bojājumus.

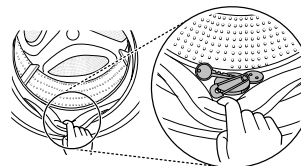

Tīrīšanas līdzekļu pievienošana

Mazgāšanas līdzekļa deva



- Mazgāšanas līdzeklis ir jāizmanto atbilstoši mazgāšanas līdzekļa ražotāja norādījumiem un jāizvēlas atbilstoši izstrādājumu materiāla veidam, krāsai, netīrībai un mazgāšanas temperatūrai.
- Ja tiek izmantots pārāk liels mazgāšanas līdzekļa daudzums, var būt ļoti daudz putu, radot sliktu mazgāšanas rezultātu vai lielu slodzi motoram.
- Ja vēlaties izmantot šķidro mazgāšanas līdzekli, ievērojiet mazgāšanas līdzekļa ražotāja norādījumus.
- Ja sāksiet mazgāšanas ciklu uzreiz, varat ieliet šķidro mazgāšanas līdzekli tieši galvenajā mazgāšanas līdzekļa atvilktnes nodalījumā.
- Neizmantojiet šķidro mazgāšanas līdzekli, ja tiek izmantota opcija Laika aizture vai ir izvēlēta opcija Priekšmazgāšana, jo šķidrās mazgāšanas līdzeklis var sacietēt.
- Ja putu ir pārāk daudz, samaziniet mazgāšanas līdzekļa daudzumu.
- Mazgāšanas līdzekļa daudzums ir jāpielāgo ūdens temperatūrai, ūdens cietībai, mazgājamo izstrādājumu daudzumam un netīrībai. Lai sasniegtu maksimālu rezultātu, izvairieties no liela putu daudzuma.
- Pirms izvēlēties mazgāšanas līdzekli un ūdens temperatūru, apskatiet apģērba etiķetes.
- Izmantojot veļas mazgājamo mašīnu, lietojiet tikai katram izstrādājumu veidam paredzēto mazgāšanas līdzekli.
 - Parastie pulverveida mazgāšanas līdzekļi visa veida izstrādājumiem
 - Pulverveida mazgāšanas līdzekļi smalkiem izstrādājumiem
 - Šķidrie mazgāšanas līdzekļi visa veida izstrādājumiem vai speciāli mazgāšanas līdzekļi tikai vilnai
- Lai gūtu labāku mazgāšanas rezultātu un balināšanu, izmantojiet mazgāšanas līdzekli ar parastu pulverveida balinātāju.
- Mazgāšanas līdzeklis tiek izskalots no sadalītāja atvilktnes cikla sākumā.

PIEZĪME.

- Neļaujiet mazgāšanas līdzeklim sacietēt. Ja tas sacietē, var rasties nosprostojumi, slikti skalošanas rezultāti vai nepatīkams aromāts.
- Pilna tvertne: atbilstoši ražotāja ieteikumiem.
- Nepilna tvertne: 3/4 no parastā daudzuma.
- Minimālais daudzums: 1/2 no pilnas tvertnes daudzuma.

Mazgāšanas līdzekļa un veļas mīkstinātāja pievienošana

Mazgāšanas līdzekļa pievienošana

- Tikai galvenais mazgāšanas cikls → 
- Priekšmazgāšana + galvenais mazgāšanas cikls → 

PIEZĪME.

- Pievienojot pārāk daudz mazgāšanas līdzekļa, balinātāja vai veļas mīkstinātāja, var izraisīt pārplūdi.
- Izmantojiet atbilstošu mazgāšanas līdzekļa daudzumu.

Veļas mīkstinātāja pievienošana

- Nepārsniedziet maksimālo atzīmi. Pievienojot pārāk daudz līdzekļa, iespējams, veļas mīkstinātājs tiks ieskalots priekšlaicīgi, un uz izstrādājumiem paliks traipi. Lēnām aizveriet sadalītāja atvilktni.

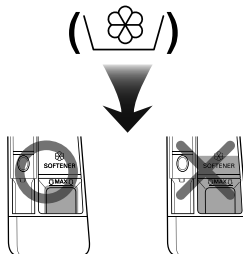

- Veļas mīkstinātāju nedrīkst atstāt sadalītāja atvilktnē ilgāk par 2 dienām (veļas mīkstinātājs var sacietēt).
- Mīkstinātājs tiek automātiski pievienots pēdējā skalošanas ciklā.
- Atvilktni nedrīkst atvērt laikā, kad notiek ūdens padeve.
- Nedrīkst izmantot šķīdinātājus (benzolu u.c.).

PIEZĪME.

- Nelejiet veļas mīkstinātāju tieši uz izstrādājumiem.

Ūdens mīkstinātāja pievienošana

- Var lietot ūdens mīkstinātājus/atkaļķotājus (piem., Calgon), lai reģionos ar īpaši cietu ūdeni samazinātu mazgāšanas līdzekļa patēriņu. Lietojiet atbilstoši uz iepakojuma norādītajam daudzumam. Vispirms pievienojiet mazgāšanas līdzekli un pēc tam — ūdens mīkstinātāju.
- Izmantojiet mīkstum ūdenim paredzēto mazgāšanas līdzekļa daudzumu.

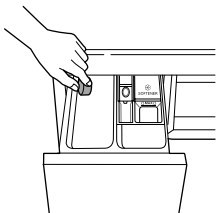

Tablešu izmantošana

- 1 Atveriet durvis un ielieciet tabletes tvertnē.

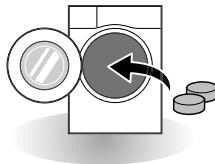

- 2 Iekraujiet mazgājamus izstrādājumus tvertnē un aizveriet durvis.

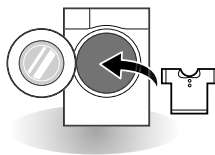

LATVIĒŠU

Vadības panelis

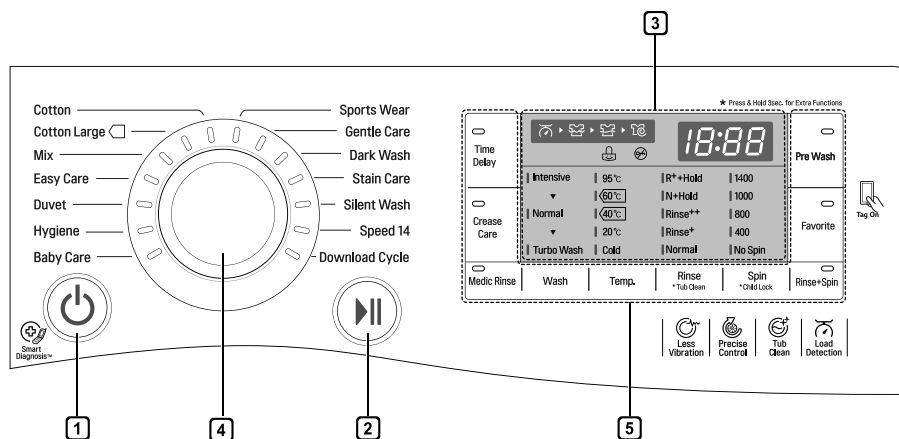

1 Poga Barošana

- Lai ieslēgtu veļas mazgājamo mašīnu, nospiediet pogu **Barošana**.
- Lai atceltu laika aiztures funkciju, jāpiespiež **Barošana** poga.

2 Poga Sākt/Pauze

- Poga **Sākt/Pauze** tiek izmantota, lai sāktu vai pārtrauktu mazgāšanu.
- Ja nepieciešams īslaicīgi apturēt mazgāšanu, nospiediet pogu **Sākt/Pauze**.

3 Displejs

- Displejā ir redzami iestatījumi, paredzamais atlikušais laiks, opcijas un statusa ziņojumi. Ieslēdzot iekārtu, displejā iedegas noklusējuma iestatījumi.
- Displejā ir redzams paredzamais atlikušais laiks. Laikā, kamēr automātiski tiek noteikts mazgājamo izstrādājumu apjoms, ir redzams mirgojošs  vai "Detecting" (Noteikšana).

4 Programmas ievadīšana

- Programmas ir pieejamas atbilstoši mazgājamo izstrādājumu veidam.
- Iedegties lampiņa, kas norādīs izvēlēto programmu.

5 Opcijas

- Tās ļauj izvēlēties papildu ciklu un, ja kāda opcija ir izvēlēta, tās lampiņa deg.
- Izmantojiet tālāk norādītās pogas, lai izvēlēto ciklu papildinātu ar vēlamajām ciklu opcijām.

Programmu tabula

Mazgāšanas programma

Programma	Apraksts	Materiāla veids	Pareizā temp.	Maksimālais daudzums
Cotton (Kokvilna)	Nodrošina labāku rezultātu, kombinējot atšķirīgas tvertnes kustības.	Krāsaini ikdienas apģērbi (krekli, naktskrekli, pidžamas u.c.) un vidēji netīri kokvilnas izstrādājumi (apakšveļa).	40 °C (auksta līdz 95 °C)	Novērtēt
Cotton Large (Lielī kokvilnas apjomi)	Ar mazāku enerģijas patēriņu nodrošina optimālu mazgāšanas rezultātu lielam izstrādājumu daudzumam.		60 °C (auksta līdz 60 °C)	
Easy Care (Viegli kopjama veļa)	Šis cikls ir piemērots parastiem kreklīm, kas pēc mazgāšanas nav jāgludina.	Poliamīds, akrils, poliesteris	40 °C (auksta līdz 60 °C)	3,0 kg
Mix (Jaukti audumi)	Ļauj vienlaikus mazgāt dažādu veidu audumus.	Dažādi audumu veidi, izņemot īpašus apģērbus (zīds/smalki apģērbi, sporta apģērbi, tumši izstrādājumi, vilna, izstrādājumi ar dūnu pildījumu/aizkari).	40 °C (auksta līdz 40 °C)	
Hygiene (Higiēna)	Mazgājamiem izstrādājumi tiek mazgāti ciklā ar karstu temperatūru.	Kokvilna, apakšveļa, spilvendrānas, palagi, zīdaiņu drēbes.	60 °C	
Silent Wash (Klusā mazgāšana)	Nodrošina mazāk trokšņa un vibrācijas, kā arī palīdz ietaupīt, izmantojot elektroenerģiju naktī.	Krāsaini ikdienas apģērbi (krekli, naktskrekli, pidžamas u.c.) un viegli netīri kokvilnas izstrādājumi (apakšveļa).	40 °C (auksta līdz 60 °C)	4,5 kg
Baby Care (Bērnu apģērbu kopšana)	Iztīra spēcīgus un proteīna traipus, nodrošina labāku skalošanas rezultātu.	Viegli netīri bērnu apģērbi.	60 °C (60 °C līdz 95 °C)	
Duvet (Apjomīga veļa)	Šis cikls paredzēts lieliem izstrādājumiem, piemēram, gultas pārklājiem, spilveniem, divānu pārklājiem u.c.	Kokvilnas gultas piederumi, izņemot īpašus izstrādājumus (smalkus apģērbus, vilnu, zīdu u.tml.), ar pildījumu: izstrādājumi ar dūnu pildījumu, spilveni, segas, divānu pārklāji ar vieglu pildījumu	40 °C (auksta līdz 40 °C)	1 izstrādājums
Sports Wear (Sporta apģērbs)	Šis cikls ir piemērots sporta apģērbiem, piemēram, lēna skrējiena un skriešanas apģērbiem.	Sporta materiāli, piemēram, coolmax, gore-tex, fliss un sympatex	20 °C (auksta līdz 40 °C)	2,0 kg
Dark Wash (Tumšu apģērbu mazgāšana)	Ja pastāv iespēja, ka apģērbi varētu krāsot, lūdzu, izmantojiet šo ciklu. Šis cikls novērš krāsošanos. (Lūdzu, izmantojiet mazgāšanas līdzekli krāsainiem audumiem.)	Tumši apģērbi, kas izgatavoti no kokvilnas vai jaukiem audumiem.		

LATVIEŠU

Programma	Apraksts	Materiāla veids	Pareizā temp.	Maksimālais daudzums
Speed 14 (Ātrums 14)	Šis cikls nodrošina īsu mazgāšanas laiku mazam izstrādājumu daudzumam un viegli netīriem apģērbiem	Ātrs režīms krāsainai veļai, kas ir viegli netīra. UZMANĪBU! Izmantojiet mazāk par 20 g mazgāšanas līdzekļa (2 kg mazgājamo izstrādājumu), pretējā gadījumā mazgāšanas līdzeklis var palikt uz apģērbiem.	20 °C (20 °C līdz 40 °C)	2,0 kg
Gentle Care (Saudzīgā mazgāšana)	Šis cikls paredzēts izstrādājumiem, kas mazgājami ar rokām vai veļas mazgājamo mašīnu vieglā režīmā, piemēram, smalki apģērbi, mazgājami vilnas izstrādājumi, smalka apakšveļa, kleitas u.c. (Izmantojiet veļas mazgājamā mašīnā mazgājamiem vilnas izstrādājumiem piemērotu mazgājamo līdzekli).	Vilna, ar rokām mazgājami izstrādājumi, smalki apģērbi, viegli sabojājami apģērbi	20 °C (auksta līdz 30 °C)	1,5 kg
Stain Care (Traipu mazgāšana)	Dažādu traipu, piemēram, vīna, sulas, netīrumu u.tml., mazgāšanai. (Ūdens temperatūra tiek pakāpeniski palielināta dažādu traipu mazgāšanai.)	Kokvilnu saturoši izstrādājumi, NAV PIEMĒROTS smalkiem izstrādājumiem	40 °C (40 °C līdz 60 °C)	3,0 kg
Download Cycle (Lejupielādes cikls)	Ielādējamiem cikliem. Ja nav ielādēts neviens cikls, noklusējuma cikls ir Skalošana+Griezti.			

- Ūdens temperatūra: izvēlieties mazgāšanas ciklam atbilstošu ūdens temperatūru. Mazgāšanas laikā vienmēr ievērojiet ražotāja apģērbu etiķeti vai norādījumus.
- Izvēlieties programmu "Cotton Large 40 °C (puse no mazgājamiem izstrādājumiem)", "Cotton Large 60 °C (puse no mazgājamiem izstrādājumiem)", "Cotton Large 60 °C (visi mazgājami izstrādājumi)", lai veiktu pārbaudi saskaņā ar standartu EN60456 un Regulu 1015/2010.
 - standarta 60 °C Cotton programma: Cotton Large + (60°C) (visi mazgājami izstrādājumi)
 - standarta 60 °C Cotton programma: Cotton Large + (60°C) (puse no mazgājamiem izstrādājumiem)
 - standarta 40 °C Cotton programma: Cotton Large + (40°C) (puse no mazgājamiem izstrādājumiem)
 (Tās ir piemērotas normāli netīru kokvilnas izstrādājumu tīrīšanai.)
 (Tās ir efektīvākās programmas, enerģijas un ūdens patēriņa ziņā, norādītā veida kokvilnas izstrādājumu mazgāšanai.)
- * Faktiskā ūdens temperatūra var atšķirties no norādītās cikla temperatūras.
- Pārbaudes rezultāti ir atkarīgi no ūdens spiediena, ūdens cietības, ūdens ietilpības temperatūras, telpas temperatūras, mazgājamo izstrādājumu veida un daudzuma, netīrības pakāpes, izmantotā mazgāšanas līdzekļa, tīkla elektroenerģijas apgādes svārstībām un izvēlētajām papildus opcijām.

PIEZĪME.

- Ieteicams izmantot neitrālu mazgāšanas līdzekli.

Papildu opcijas

Programma	Turbo Wash	Pre Wash	Rinse+	Intensive	Rinse Hold	Medic Rinse	Crease Care	Favorite	Time Delay
Cotton (Kokvilna)	●	●	●	●	●	●	●	●	●
Cotton Large (Lielu kokvilnas apjomi)	●	●	●		●	●	●	●	●
Easy Care (Viegli kopjama veļa)	●	●	●	●	●	●	●	●	●
Mix (Jaukti audumi)	●	●	●	●	●	●	●	●	●
Hygiene (Higiēna)			●	●	●	●	●	●	●
Silent Wash (Klusā mazgāšana)			●	●	●		●	●	●
Baby Care (Bērnu apģērbu kopšana)		●**	●	●	●	●**	●	●	●
Duvet (Apjomīga veļa)			●	●	●		●	●	●
Sports Wear (Sporta apģērbs)			●	●	●		●	●	●
Dark Wash (Tumšu apģērbu mazgāšana)			●	●	●		●	●	●
Speed 14 (Ātrums 14)	●*		●				●	●	●
Gentle Care (Saudzīgā mazgāšana)			●				●	●	●
Stain Care (Traipu mazgāšana)			●		●		●	●	●

* : Šī opcija ir automātiski iekļauta ciklā un to nevar dzēst.

** : Šī opcija ir automātiski iekļauta ciklā un to var dzēst.

Ekspluatācijas dati

Programma	Maks. apgr. skaits	
	FH4**	FH2**
Cotton (Kokvilna)	1400	1200
Cotton Large (Lielu kokvilnas apjomi)	1400	1200
Easy Care (Viegli kopjama veļa)	800	800
Mix (Jaukti audumi)	1400	1200
Hygiene (Higiēna)	1400	1200
Silent Wash (Klusā mazgāšana)	1000	1000
Baby Care (Bērnu apģērbu kopšana)	1000	1000
Duvet (Apjomīga veļa)	1000	1000
Sport Wear (Sporta apģērbs)	800	800
Dark Wash (Tumšu apģērbu mazgāšana)	1400	1200
Speed 14 (Ātrums 14)	800	800
Gentle Care (Saudzīgā mazgāšana)	800	800
Stain Care (Traipu mazgāšana)	1400	1200

PIEZĪME.

- Galveno mazgāšanas programmu informācija, ja tiek mazgāta puse mazgājamo izstrādājumu.

Programma	Laiks minūtēs		Atlikušā mitruma saturs		Ūdens daudzums litros		Energija kW	
	8kg	7kg	1400rpm	1200rpm	8kg	7kg	8kg	7kg
Cotton (40°C)	96		40 %	53 %	65		0.55	
Cotton Large (60°C)	244	224	44 %	53 %	35	33	0.45	0.42

Opcijas cikls

Time Delay (Laika aizture)

Iespējams iestatīt laika aizkavi, automātiski iedarbinot un apturot veļas mazgājamo mašīnu pēc norādītā laika intervāla.

- 1 Nospiediet pogu **Barošana**.
- 2 Izvēlieties mazgāšanas programmu.
- 3 Nospiediet pogu **Time Delay** un iestatiet vajadzīgo laiku.
- 4 Nospiediet pogu **Sākt/Pauze**.

PIEZĪME.

- Aizkaves laiks ir laiks līdz programmas beigām, nevis sākumam. Faktiskais mazgāšanas ilgums var būt dažāds un ir atkarīgs no ūdens temperatūras, mazgājamo izstrādājumu daudzuma un citiem apstākļiem.

Crease Care (Krunku kopšana)

Ja vēlaties novērst krunku veidošanos, izvēlieties programmu Krunku kopšana.

- 1 Nospiediet pogu **Barošana**.
- 2 Izvēlieties mazgāšanas programmu.
- 3 Nospiediet pogu **Crease Care**.
- 4 Nospiediet pogu **Sākt/Pauze**.

Medic Rinse (Medicīniskā skalošana)

Labākam rezultātam vai tīrākai skalošanai. Šī programma galīgās skalošanas laikā pieļauj temperatūru līdz 40 grādiem.

- 1 Nospiediet pogu **Barošana**.
- 2 Izvēlieties mazgāšanas programmu.
- 3 Nospiediet pogu **Medic Rinse** un iestatiet vajadzīgo laiku.
- 4 Nospiediet pogu **Sākt/Pauze**.

Favorite (Izlase)

Izlases programmā var saglabāt pielāgotu mazgāšanas ciklu izmantošanai turpmāk.

- 1 Nospiediet pogu **Barošana**.
- 2 Izvēlieties mazgāšanas programmu.
- 3 Izvēlieties ciklu (mazgāšanas metodi, skalošanas reižu skaitu, centrifūgas ātrumu, ūdens temperatūru u.c.).
- 4 Nospiediet pogu **Favorite** un turiet 3 sekundes. Tagad izlases programma ir saglabāta izmantošanai turpmāk. Lai atkārtoti izmantotu programmu, izvēlieties izlases programmu un nospiediet pogu **Sākt/Pauze**.

Pre Wash (Priekšmazgāšana)

Ja veļa ir ļoti netīra, ieteicams izmantot priekšmazgāšanas ciklu.

- 1 Nospiediet pogu **Barošana**.
- 2 Izvēlieties mazgāšanas programmu.
- 3 Nospiediet pogu **Pre Wash**.
- 4 Nospiediet pogu **Sākt/Pauze**.

Wash (Mazgāt)

Turbo Wash (Turbomazgāšana)

Mazgāšanas cikls, kas ilgst mazāk par 1 stundu, ietaupot enerģiju un ūdeni. (pamatojoties uz pusi no mazgājamiem izstrādājumiem)

Intensive (Intensīvi)

Ja mazgājami izstrādājumi vidēji un ļoti netīri, ir lietderīgi izmantot opciju **Intensive**.

- 1 Nospiediet pogu **barošana**.
- 2 Lai izvēlētos "**Turbomazgāšana**" vai "**Intensīvi**" pieskarties pogai **Mazgāt**.
- 3 Nospiediet pogu **Rinse+Spin**.
- 4 Nospiediet pogu **Sākt/pauze**.

Temp. (Temperatūra)

Ar pogu **Temp.** var izvēlēties mazgāšanas un skalošanas temperatūras kombināciju izvēlētajam ciklam. Nospiediet šo pogu un turiet, līdz iedegas vēlamais iestatījums. Skalošanā vienmēr tiek izmantots auksts ūdens.

- Izvēlieties ūdens temperatūru, kas ir piemērota mazgājamo izstrādājumu veidam. Lai sasniegtu maksimālu rezultātu, ievērojiet norādījumus uz apģērba etiķetes.

Rinse (Skalošana)

Rinse+ (Skalošana+)

Pievienot vienu skalošanas reizi.

Rinse++ (Skalošana++)

Pievienot divas skalošanas reizes.

R++Hold (Skalošana+Apturēšana)

Pievienojiet vienu reizi skalošanu; pēc skalošanas pabeigšanas cikls tiek apstādināts, līdz tiek piespiesta poga **Sākt/Pauze**.

N+Hold (N+Apturēšana)

Cikls tiek apstādināts līdz brīdim, kad, pēc skalošanas pabeigšanas, vēlreiz tiek piespiesta ieslēgšanas poga.

Spin (Griezt)

- Centrifūgas ātrumu var izvēlēties, vairākas reizes nospiežot pogu **Spin**.
- Tikai griešana

- 1 Nospiediet pogu **barošana**.
- 2 Nospiediet pogu **Spin**, lai izvēlētos apgriezīgu skaitu.
- 3 Nospiediet pogu **Sākt/Pauze**.

PIEZĪME.

- Izvēloties opciju "No Spin" (Bez griešanas), tvertne īsu brīdi rotēs, lai ātri izvadītu ūdeni.

Rinse+Spin (Skalošana+Griezt)

Šī programma noder, ja vēlaties novērst svaigu traipu nostiprināšanos audumos.

Šis ir atsevišķs cikls.

- 1 Nospiediet pogu **barošana**.
- 2 Izvēlieties mazgāšanas programmu.
- 3 Nospiediet pogu **Rinse+Spin**.
- 4 Nospiediet pogu **Sākt/pauze**.

Child Lock (Vadības bloķēšana) (🔒)

Izvēlieties šo funkciju, lai bloķētu vadības bloka pogas un nepieļautu to nospiešanu mazgāšanas cikla laikā.

Vadības paneļa bloķēšana

- 1 Vienlaicīgi nospiediet pogas **Child Lock** un turiet 3 sekundes.
- 2 Būs dzirdams pīkstošs skaņas signāls un displejā būs redzams "CL".
Kad ir iestatīta vadības bloķēšana, visas pogas ir bloķētas, izņemot pogu **Barošana**.

PIEZĪME.

- Barošanas izslēgšana neatiestatīs vadības bloķēšanas funkciju. Lai piekļūtu citām funkcijām, ir jāatceļ vadības bloķēšana.

Vadības paneļa atbloķēšana

Vienlaicīgi nospiediet pogas **Child Lock** un turiet 3 sekundes.

- Būs dzirdams pīkstošs skaņas signāls un displejā būs redzams pašreizējās programmas atlikušais laiks.

Beep On / Off (Pīkstoša skaņas signāla ieslēgšana/izslēgšana)

- 1 Nospiediet pogu **Barošana**.
- 2 Nospiediet pogu **Sākt/Pauze**.
- 3 Vienlaicīgi nospiediet pogas **Crease Care** un **Pre Wash** un turiet 3 sekundes, lai iestatītu pīkstoša skaņas signāla ieslēgšanas/izslēgšanas funkciju.

PIEZĪME.

- Pēc pīkstoša skaņas signāla ieslēgšanas/izslēgšanas funkcijas iestatīšanas tā tiek saglabāta atmiņā arī tad, kad iekārtas barošana ir izslēgta.
- Ja vēlaties izslēgt pīkstošo skaņas signālu, vienkārši atkārtojiet šīs darbības.

Inteliģentās funkcijas izmantošana (papildaprīkojums)

Funkcijas Tag On izmantošana

Funkcija Tag On ļauj ērti izmantot LG Smart Diagnosis™ un ciklu lejupielādi, lai izveidotu sakarus ar iekārtu tieši no jūsu viedtālruna.

- Funkciju Tag On var lietot tikai ar lielāko daļu tādu viedtālrunu, kuri ir aprīkoti ar NFC funkciju un kuru pamatā ir Android operētājsistēma (OS).

Lietojumprogrammas instalēšana

- No sava tālruna Google Play veikalā sameklējiet "LG Smart Laundry".

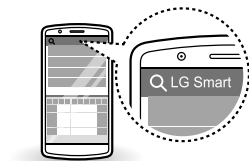

Lietojumprogrammas izmantošana

LG Smart Laundry lietojumprogramma jums ļauj lietot dažādas jūsu ērtībai paredzētas funkcijas.

- Cikla lejupielāde
- Smart Diagnosis™
- Tag On cikla komplekts
- Veļas mazgāšanas statistika

PIEZĪME.

- Piespiediet  lietojumprogrammā LG Smart Laundry, lai saņemtu sīkākus norādījumus par Tag On funkcijas lietošanu.
- NFC ieslēgšanas process var atšķirties atkarībā no viedtālruna ražotāja un Android OS versijas. Sīkāku informāciju skatiet sava viedtālruna rokasgrāmatā.
- Ja pārraides attālums ir pārāk liels vai uz tālruna ir metāla uzlīme vai aizsargapvalks, NFC īpašību dēļ var pasliktināties pārraides kvalitāte. Dažos gadījumos ar NFC aprīkoti tālruņi nevar veikt sekmīgu pārraidi.
- Šajā rokasgrāmatā izklāstītais saturs var atšķirties no lietojumprogrammas "LG Smart Laundry" aktuālās versijas, un lietojumprogramma var tikt mainīta, neinformējot patērētājus.

ES atbilstības paziņojums



Ar šo uzņēmums LG Electronics apstiprina, ka šis izstrādājums atbilst tālāk norādītajām direktīvām.

Direktīva 1999/5/EK par radioiekārtu atbilstības novērtēšanu Eiropas Savienībā

APKOPE

⚠ BRĪDINĀJUMS!

- Pirms veļas mazgājamās mašīnas tīrīšanas atvienojiet spraudni no kontaktrozetes, lai novērstu elektriskās strāvas triecienu risku. Ja šis brīdinājums netiek ievērots, iespējams gūt smagus miesas bojājumus, var izcelties ugunsgrēks, var saņemt elektriskās strāvas triecienu vai var iestāties nāve.
- Nekad neizmantojiet veļas mazgājamās mašīnas tīrīšanai asus ķīmikālijas, abrazīvus tīrīšanas līdzekļus vai šķīdinātājus. Tie var bojāt apdari.

Veļas mazgājamās mašīnas tīrīšana

Apkope pēc mazgāšanas

- Kad cikls ir pabeigts, noslaukiet durvis un durvju blīves iekšpusi, lai tās būtu sausas.
- Atstājiet durvis atvērtas, lai izžvētu tvertnes iekšpusi.
- Noslaukiet veļas mazgājamās mašīnas korpusu ar sausu drānu, lai tas būtu sauss.

Ārpuses tīrīšana

Pareiza veļas mazgājamās mašīnas apkope var pagarināt tās kalpošanas laiku.

Durvis:

- noslaukiet ārpusi un iekšpusi ar mitru drānu, pēc tam noslaukiet ar mīkstu drānu.

Ārpuse:

- nekavējoties noslaukiet jebkādas šļakatas.
- Noslaukiet ar mitru drānu.
- Nespiediet pret virsmu vai displeju ar asiem priekšmetiem.

Iekšpuses apkope un tīrīšana

- Izmantojiet dvieļi vai mīkstu drānu, lai noslaucītu zonu ap veļas mazgājamās mašīnas durvju atveri un durvju stiklu.
- Vienmēr izņemiet izstrādājumus no veļas mazgājamās mašīnas, tiklīdz cikls ir pabeigts. Atstājot mitrus izstrādājumus veļas mazgājamā mašīnā, tie var saburzīties, nokrāsoties un var rasties nepatīkams aromāts.
- Reizi mēnesī (ja vajadzīgs, biežāk) palaidiet tvertnes tīrīšanas ciklu, lai novērstu mazgāšanas līdzekļa uzkrāšanos un citus atlikumus.

Ūdens ieplūdes filtra tīrīšana

- Aizgrieziet noslēdzošo krānu, ja veļas mazgājamā mašīna ir jāatstāj uz kādu laiku (piem., dodoties atvaļinājumā), īpaši tad, ja tiešā tās tuvumā nav grīdas drenāžas (notekas).
- Ja sadalītāja atvilktnē neieplūst ūdens, vadības panelī ir redzama ikona "i E".
- Ja ūdens ir ļoti ciets vai tajā ir kaļķakmens nogulsnes, ūdens ieplūdes filtrs var aizsērēt. Tāpēc to laiku pa laikam ieteicams tīrīt.

- 1 Aizgrieziet ūdens krānu un atskrūvējiet ūdens ieplūdes šļūteni.

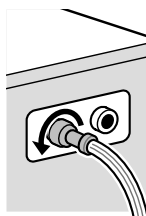

- 2 Iztīriet filtru, izmantojot cietu saru birsti.

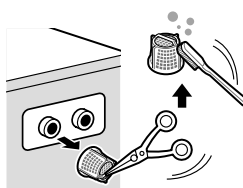

Drenāžas sūkņa filtra tīrīšana

- Drenāžas filtrā uzkrājas diegi un mazi priekšmeti, kas palikuši mazgājamajos izstrādājumos. Regulāri pārbaudiet, vai filtrs ir tīrs, lai nodrošinātu nevainojamu veļas mazgājamās mašīnas darbību.
- Ārkārtas iztukšošanas gadījumā, atverot durvis ārkārtas gadījumā, kā arī pirms drenāžas sūkņa tīrīšanas, ļaujiet ūdenim atdzist.

- 1 Atveriet korpusa vāciņu un izvelciet šļūteni.

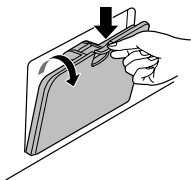

- 2 Izņemiet drenāžas aizbāzni un atveriet filtru, pagriežot to pa kreisi.

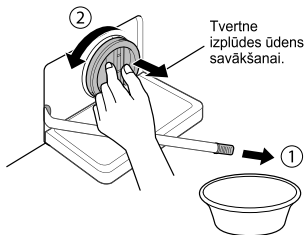

- 3 Izņemiet no sūkņa filtra visus svešķermeņus.

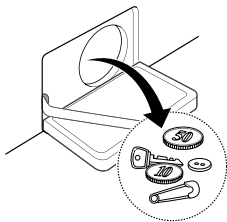

- 4 Pēc tīrīšanas pagrieziet sūkņa filtru un ievietojiet drenāžas aizbāzni.

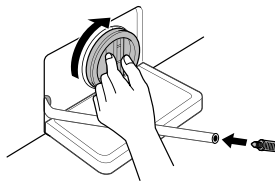

- 5 Aizveriet korpusa vāciņu.

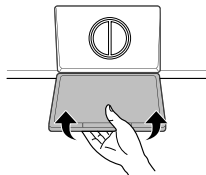

⚠ UZMANĪBU!

- Vispirms iztukšojiet, izmantojot drenāžas šļūteni, pēc tam atveriet sūkņa filtru, lai izņemtu visus diegus vai priekšmetus.
- Esiet uzmanīgi iztukšošanas laikā, jo ūdens var būt karsts.

Sadalītāja atvilktnes tīrīšana

Sadalītāja atvilktnē var sakrāties mazgāšanas līdzeklis un veļas mīkstinātājs. Vienu vai divas reizes mēnesī izņemiet atvilktni un ieliktnus, lai pārbaudītu, vai nav sakrājies mazgāšanas līdzeklis vai veļas mīkstinātājs.

- 1 Izņemiet mazgāšanas līdzekļa sadalītāja atvilktni, velkot to taisni ārā, līdz tā apstājas.
 - Stingri nospiediet atvienošanas pogu un izņemiet atvilktni.

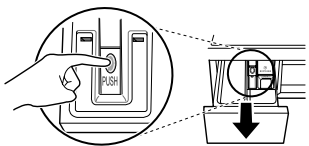

- 2 Izņemiet no atvilktnes ieliktnus.
 - Noskalojiet ieliktnus un atvilktni ar siltu ūdeni, lai nomazgātu sakrājušos mazgāšanas līdzekļus. Izmantojiet tikai ūdeni sadalītāja atvilktnes tīrīšanai. Noslaukiet ieliktnus un atvilktni ar mīkstu drānu vai dvieli.
- 3 Lai notīrītu atvilktnes atveri, izmantojiet drānu; padziļinājuma tīrīšanai izmantojiet nelielu, nemetālisku birsti.
 - Notīriet no padziļinājuma augšējās un apakšējās daļas jebkādus atlikumus.
- 4 Noslaukiet ar mīkstu drānu vai dvieli jebkādu mitrumu padziļinājumā.
- 5 Ievietojiet ieliktnus atbilstošajos nodalījumos un ievietojiet atvilktni atpakaļ.

Tub Clean (Tvertnes tīrīšana) (papildaprīkojums)

Tvertnes tīrīšana ir īpašs cikls veļas mazgājamās mašīnas iekšpuses tīrīšanai.

Šajā ciklā tiek izmantots augsts ūdens līmenis lielā centrifūgas ātrumā. Regulāri palaidiet šo ciklu.

- 1 Izņemiet no veļas mazgājamās mašīnas visus apģērbus un izstrādājumus un aizveriet durvis.
- 2 Atveriet sadalītāja atvilktni un pievienojiet galvenajā mazgāšanas līdzekļa nodalījumā atkaļķotāju (piem., Calgon).
- 3 Lēnām aizveriet sadalītāja atvilktni.
- 4 Ieslēdziet barošanu un pēc tam nospiediet pogu **Tub Clean** un turiet to 3 sekundes. Pēc tam displejā būs redzams "t c t".
- 5 Lai sāktu, nospiediet pogu **Sākt/Pauze**.
- 6 Kad cikls ir pabeigts, atstājiet durvis atvērtas, ļaujot nožūt veļas mazgājamās mašīnas durvju atverei, elastīgajai blīvei un durvju stiklam.

⚠ UZMANĪBU!

- Ja jums ir bērns, esiet uzmanīgi un neatstājiet durvis atvērtas pārāk ilgi.

PIEZĪME.

- Sadalītāja atvilktnē nepievienojiet nekādus mazgāšanas līdzekļus. Var rasties pārāk daudz putu un noplūst no veļas mazgājamās mašīnas.

Brīdinājums par sasalšanu ziemas periodā

- Sasalstot, iekārta nedarbojas pareizi. Pārliecinieties, ka iekārta tiek uzstādīta vietā, kur tā ziemas periodā nesasals.
- Gadījumā, ja iekārta tiek uzstādīta priekšnamā vai citos āra laika apstākļos, pārbaudiet tālāk norādīto.

Kā aizsargāt iekārtu no sasalšanas

- Pēc mazgāšanas, pilnībā iztukšojiet sūknī palikušo ūdeni, atverot šļūtenes aizbāzni, kas tiek izmantots atlikušā ūdens iztukšošanai. Kad ūdens ir pilnībā iztukšots, aizveriet šļūtenes aizbāzni, kas tiek izmantots atlikušā ūdens iztukšošanai, un korpusa vāciņu.

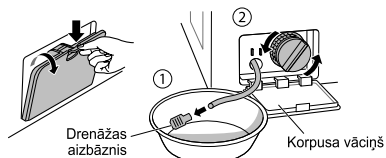

- Vērsiet lejup drenāžas cauruli, lai pilnībā iztukšotu šļūtenē esošo ūdeni.

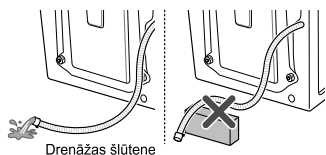

⚠ UZMANĪBU!

- Ja šļūtene tiek uzstādīta izliektā formā, iekšējā šļūtene var sasalt.

- Kad krāns ir aizvērts, atvienojiet aukstā ūdens ieplūdes šļūteni no krāna un iztukšojiet ūdeni, turot šļūteni uz leju.

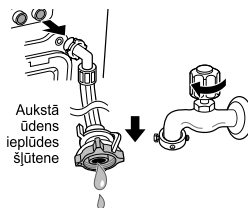

Sasalšanas pārbaude

- Ja, atverot šļūtenes aizbāzni, kas tiek izmantots atlikušā ūdens iztukšošanai, ūdens netek, pārbaudiet drenāžas bloku.

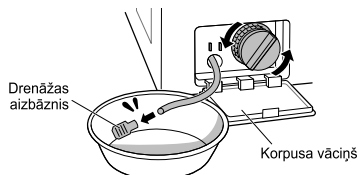

- Ieslēdziet barošanu, izvēlieties Skalošana un Griez, un pēc tam nospiediet pogu **Sākt/Pauze**.

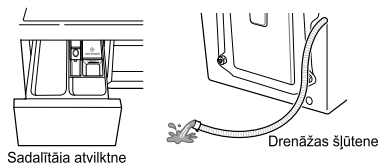

PIEZĪME.

- Pārbaudiet, vai skalošanas laikā ūdens plūst sadalītāja atvilktnē un vai griešanās laikā ūdens tek pa drenāžas cauruli.
- Ja laikā, kad iekārta darbojas, displeja logā ir redzams "F F", pārbaudiet ūdens padeves un drenāžas bloku (dažiem modeļiem nav trauksmes signāla funkcijas, kas norāda uz sasalšanu).

Kā rīkoties sasalšanas gadījumā

- Pārieicinieties, vai tvertne ir iztukšota, ielejiet siltu ūdeni ar temperatūru 50–60 °C līdz gumijas daļai tvertnes iekšpusē, aizveriet durvis un gaidiet 1–2 stundas.

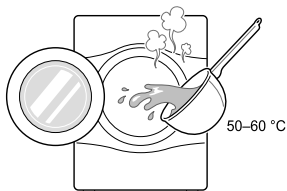

⚠ UZMANĪBU!

- Neizmantojiet verdošu ūdeni. Tas var izraisīt apdegumus vai izraisīt izstrādājuma bojājumus.
- Atveriet korpusa vāciņu un šļūtenes aizbāzni, kas tiek izmantots atlikušā ūdens iztukšošanai, lai pilnībā iztukšotu ūdeni.

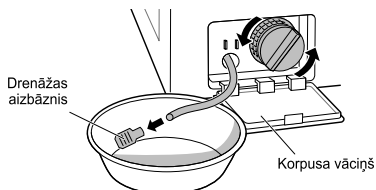

PIEZĪME.

- Ja ūdens netek, tas nozīmē, ka ledus nav pilnībā izkūsis. Gaidiet vēl.

- Kad ūdens ir pilnībā iztukšots no tvertnes, aizveriet šļūtenes aizbāzni, kas tiek izmantots atlikušā ūdens iztukšošanai, izvēlieties Skalošana un Griezt, pēc tam nospiediet pogu **Sākt/Pauze**.

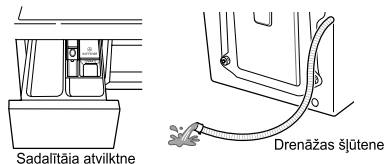

PIEZĪME.

- Pārbaudiet, vai skalošanas laikā ūdens plūst sadalītāja atvilktnē un vai griešanās laikā ūdens tek pa drenāžas cauruli.
- Ja rodas problēmas ar ūdens padevi, rīkojieties, kā norādīts tālāk.
 - Aizgrieziet krānu un sasildiet krānu un iekārtas abas iepļūdes šļūtenes savienojumu zonas, izmantojot drānu un karstu ūdeni.
 - Izņemiet iepļūdes šļūteni un iegremdējiet siltā ūdenī ar temperatūru, kas zemāka par 50–60 °C.

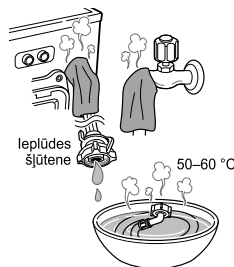

Funkcijas Smart Diagnosis™ izmantošana

Iekārtas darbības traucējumu gadījumā izmantojiet šo funkciju, ja vēlaties saņemt precīzu diagnozi, ko noteicis LG Electronics tehniskā atbalsta centrs. Izmantojiet šo funkciju tikai, lai sazinātos ar tehniskā atbalsta centra pārstāvi, nevis normālas ekspluatācijas laikā.

- 1 Lai ieslēgtu veļas mazgājamo mašīnu, nospiediet pogu **Barošana**. Nespiediet nevienu citu pogu un negrieziet cikla selektorslēdzi.
- 2 Kad zvanu centra operators tā teiks, nolieciet tālruņa mikroфона daļu pie pogas **Barošana**.

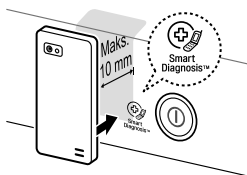

- 3 Nospiediet pogu **Temp.** un turiet 3 sekundes, vienlaikus turot tālruņa mikroфона daļu pie ikonas vai pogas **Barošana**.
- 4 Turiet tālruni nekustīgi, kamēr skaņas pārraide ir pabeigta. Ir redzams datu pārraidīšanas atlikušais laiks.
 - Lai sasniegtu maksimālu rezultātu, laikā, kamēr tiek pārraidīts skaņas signāls, nekustiniet tālruni.
 - Ja zvanu centra operatoram neizdosies saņemt precīzus ieraksta datus, iespējams, viņš lūgs atkārtot minētās darbības.

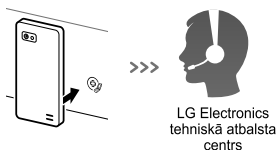

- 5 Kad laika atskaite ir beigusies un skaņas signāls vairs neskan, turpiniet sarunu ar zvanu centra operatoru, kurš jums palīdzēs, izmantojot analīzei pārsūtīto informāciju.

PIEZĪME.

- Funkcija Smart Diagnosis™ ir atkarīga no vietējā tālruņa savienojuma kvalitātes.
- Sakarus iespējams uzlabot un saņemt labāku apkalpošanu, izmantojot fiksēto mājas tālruni.
- Ja funkcijas Smart Diagnosis™ datu pārsūtīšana ir vāja sliktas tālruņa sakaru kvalitātes dēļ, iespējams, funkcijas Smart Diagnosis™ apkalpošana nebūs ļoti laba.

TRAUCĒJUMU MEKLĒŠANA







- Jūsu veļas mazgājamā mašīna ir aprīkota ar automātisku kļūdu pārraudzības sistēmu, lai noteiktu un diagnosticētu problēmas agrīnā stadijā. Ja veļas mazgājamā mašīna nedarbojas pareizi vai nedarbojas vispār, pārbaudiet tālāk norādīto, pirms sazināties ar tehnisko dienestu.















Problēmu diagnostika

Sīptomi	Iemesls	Risinājums
Grabošs un žvadošs troksnis	Tvertnē vai sūknī iespējams ir svešķermeņi, piemēram, monētas vai saspraudes.	<ul style="list-style-type: none"> Apturiet veļas mazgājamo mašīnu, pārbaudiet tvertni un drenāžas filtru. Ja pēc atkārtotas veļas mazgājamās mašīnas ieslēgšanas joprojām ir troksnis, sazinieties ar tehniskā atbalsta centru.
Dobjš troksnis	Smagi mazgājami izstrādājumi var radīt dobru troksni. Parasti tas ir normāli.	<ul style="list-style-type: none"> Ja troksnis turpinās, iespējams, veļas mazgājamā mašīna nav līdzsvarā. Apturiet un pārkārtojiet mazgājamās izstrādājumus.
Vibrējoša skaņa	Vai ir izņemtas visas transportēšanas skrūves un tvertnes balsts? Vai visas kājas atrodas stingri uz grīdas?	<ul style="list-style-type: none"> Ja tās nav izņemtas uzstādīšanas laikā, skatiet uzstādīšanas vadlīnijas par to, kā izņemt transportēšanas skrūves. Iespējams, ka mazgājami izstrādājumi tvertnē ir sadalīti nevienmērīgi. Apturiet veļas mazgājamo mašīnu un izlīdziniet mazgājamās izstrādājumus.
Ūdens noplūdes	Krāna vai veļas mazgājamās mašīnas pusē ir vajūgas ieklūdes šūtenes vai drenāžas šūtene. Šūtenes drenāžas caurules ir aizsērējušas.	<ul style="list-style-type: none"> Pārbaudiet šūtenju savienojumus un pievelciet tos. Iztīriet drenāžas cauruli. Ja vajadzīgs, sazinieties ar santehniķi.
Pārāk daudz putu		<ul style="list-style-type: none"> Pārāk liels mazgāšanas līdzekļa daudzums vai nepiemērots mazgāšanas līdzeklis var radīt pārāk daudz putu, kas var izraisīt ūdens noplūdes.
Ūdens neieplūst veļas mazgājamā mašīnā vai ieplūst lēni	Šajā atrašanās vietā nav pietiekama ūdens padeve. Ūdens padeves krāns nav pilnībā atvērts. Ūdens ieplūdes šūtenes ir samezglojušas. ieplūdes šūtenes filtrs ir aizsērējis.	<ul style="list-style-type: none"> Pārbaudiet mājā citu krānu. Pilnībā atveriet krānu. Iztaisojiet šūteni. Pārbaudiet ieplūdes šūtenes filtru.
Ūdens neizplūst no veļas mazgājamās mašīnas vai izplūst lēni	Drenāžas šūtene ir samezglojusies vai aizsērējusi. Drenāžas filtrs ir aizsērējis.	<ul style="list-style-type: none"> Iztīriet un iztaisojiet drenāžas šūteni. Iztīriet drenāžas filtru

Simptomi	Iemesls	Risinājums
Veļas mazgājamā mašīna nedarbojas	Iespējams, barošanas vads nav iesprausts kontaktrozetē vai savienojums ir vaļīgs.	<ul style="list-style-type: none"> Pārlicinieties, vai spraudnis ir stingri iesprausts kontaktrozetē.
	Izdedzis mājas drošinātājs, nostrādājis jaudas slēdzis vai radies elektroenerģijas apgādes pārrāvums.	<ul style="list-style-type: none"> Atiestatiet jaudas slēdzi vai nomainiet drošinātāju. Nepalīeliniet drošinātāja jaudu. Ja problēma ir ķēdes pārslodze, lūdziet to novērst kvalificētam elektriķim.
	Ūdens padeves krāns nav atvērts.	<ul style="list-style-type: none"> Atveriet ūdens padeves krānu.
Veļas mazgājamās mašīnas tvertne negriežas	Pārbaudiet, vai durvis ir cieši aizvērtas.	<ul style="list-style-type: none"> Aizveriet durvis un nospiediet pogu Sākt/Pauze. Var paiet vairākas minūtes pēc pogas Sākt/Pauze nospiešanas, līdz veļas mazgājamā mašīna sāk griezties. Pirms griešanās var sākties, ir jāaizver un jānoblēķē durvis. Pievienojiet 1 vai 2 līdzīgus izstrādājumus, lai izlīdzinātu izstrādājumu daudzumu. Pārkartojiet izstrādājumus, lai nodrošinātu pareizu griešanos.
Nevar atvērt durvis		<ul style="list-style-type: none"> Kad veļas mazgājamā mašīna ir sākusi darboties, durvis nedrīkst atvērt drošības apsvērumu dēļ. Pārbaudiet, vai ikona "Durvju slēdzene" ir izgaismota. Durvis var droši atvērt, kad ikona "Durvju slēdzene" nedeg.
Mazgāšanas cikla laika aizkave		<ul style="list-style-type: none"> Mazgāšanas ilgums var atšķirties atkarībā no mazgājamo izstrādājumu daudzuma, ūdens spiediena, ūdens temperatūras un citiem izmantošanas nosacījumiem. Ja tiek konstatēta nefīdzsvarotība vai ir ieslēgta putu izvadīšanas programma, mazgāšanas cikls būs ilgāks.
Veļas mīkstinātāja pārplūde	Pārāk liels veļas mīkstinātāja daudzums var izraisīt pārplūdi.	<ul style="list-style-type: none"> Ievērojiet mīkstinātāja lietošanas norādījumus, lai nodrošinātu, ka tiek izmantots pareizs daudzums. Nepārsniedziet maksimālo atzīmi.
Pāragra mīkstinātāja izskalošana		<ul style="list-style-type: none"> Lēnām aizveriet sadalītāja atvilktni. Atvilktni nedrīkst atvērt mazgāšanas cikla laikā.
Žāvēšanas problēma	Žāvēšana nenotiek	<ul style="list-style-type: none"> Nedrīkst ielikt pārāk daudz izstrādājumu. Pārbaudiet, vai no veļas mazgājamās mašīnas izplūst pietiekami daudz ūdens, nodrošinot pienācīgu ūdens izvadīšanu no mazgājamiem izstrādājumiem. Pārāk maz izstrādājumu, lai varētu tos pienācīgi izgriezt. Pievienojiet dažus dvieļus.

Kļūdas ziņojumi

Simptomi	Iemesls	Risinājums
 	<p>Šajā vietā nav pietiekama ūdens padeve.</p> <p>Ūdens padeves krāni nav pilnībā atvērti.</p> <p>Ūdens ieklūdes šļūtenes ir samezglojušās.</p> <p>Ieklūdes šļūtenes filtrs ir aizsērējis.</p> <p>Ja ieklūdes šļūtenē ir radusies noplūde, indikators 'A' būs sarkanā krāsā.</p>  <ul style="list-style-type: none"> Var atšķirties atkarībā no modeļa. 	<ul style="list-style-type: none"> Pārbaudiet mājā citu krānu. Pilnībā atveriet krānu. Iztaisnojiet šļūtenes. Pārbaudiet ieklūdes šļūtenes filtru.
 	<p>Drenāžas šļūtene ir samezglojusies vai aizsērējusi.</p> <p>Drenāžas filtrs ir aizsērējis.</p>	<ul style="list-style-type: none"> Iztīriet un iztaisnojiet drenāžas šļūteni. Iztīriet drenāžas filtru
 	<p>Pārāk maz mazgājamo izstrādājumu.</p> <p>Mazgājamo izstrādājumi nav līdzsvaroti.</p> <p>Iekārta ir nelīdzsvarotības noteikšanas un koriģēšanas sistēma. Ja ir ielikti atsevišķi, smagi izstrādājumi (piem, vannas istabas paklājs, peldmētelis u.tml.), iekārta var negriezties vai vispār pārtraukt griešanās ciklu.</p> <p>Ja cikla beigās mazgājamo izstrādājumi ir pārāk mitri, pievienojiet dažus nelielus izstrādājumus, lai radītu līdzsvaru, un atkārtojiet griešanās ciklu.</p>	<ul style="list-style-type: none"> Pievienojiet 1 vai 2 līdzīgus izstrādājumus, lai izlīdzinātu izstrādājumu daudzumu. Pievienojiet 1 vai 2 līdzīgus izstrādājumus, lai izlīdzinātu izstrādājumu daudzumu. Pārkārtojiet izstrādājumus, lai nodrošinātu pareizu griešanos. Pārkārtojiet izstrādājumus, lai nodrošinātu pareizu griešanos.

Simptomi		Iemesls	Risinājums
	  	Pārlicieņieties, vai nav atvērtas durvis.	<ul style="list-style-type: none"> Pilnībā aizveriet durvis. Ja "dE, dE 1, dE2" netiek atslēgts, sazinieties ar tehniskā atbalsta dienestu.
			<ul style="list-style-type: none"> Atvienojiet spraudni no kontaktrozetes un izsauciet tehnisko dienestu.
		Ūdens pārplūde, jo ir bojāts ūdens vārsts.	<ul style="list-style-type: none"> Aizveriet ūdens krānu. Atvienojiet spraudni no kontaktrozetes. Izsauciet tehnisko dienestu.
		Ūdens līmeņa sensora darbības traucējumi.	<ul style="list-style-type: none"> Aizveriet ūdens krānu. Atvienojiet spraudni no kontaktrozetes. Izsauciet tehnisko dienestu.
		Motora pārslodze.	<ul style="list-style-type: none"> Ļaujiet veļas mazgājamai mašīnai stāvēt 30 minūtes, ļaujot motoram atdzist, pēc tam sāciet ciklu no jauna.
		Ūdens noplūdes.	<ul style="list-style-type: none"> Izsauciet tehnisko dienestu.

GARANTIJA

Šī ierobežotā garantija nesedz tālāk norādīto.

- Tehniskā dienesta izbraukumi, lai piegādātu, paņemtu, uzstādītu vai saremontētu iekārtu; norādījumi klientiem par iekārtas izmantošanu; drošinātāju remonts vai nomaiņa, elektroinstalācijas vai cauruļvadu sistēmas labošana vai neatļautu remontu/uzstādīšanas labošana.
- Iekārtas nedarbošanās elektroenerģijas apgādes traucējumu un pārrāvumu laikā vai nepareizas elektriskās apkalpes dēļ.
- Bojājumi, ko izraisījušas ūdens cauruļu noplūdes vai bojājumi, sasalušas ūdens caurules, nosprostojumi drenāžas cauruļvados, nepareiza vai pārtraukta ūdens padeve vai neatbilstoša gaisa padeve.
- Bojājumi, kas radušies, darbinot iekārtu kodīgā atmosfērā vai pretēji iekārtas lietošanas rokasgrāmatā ietvertajiem norādījumiem.
- Iekārtas bojājumi, ko izraisījuši negadījumi, kaitēkļi un parazīti, zibens, vējš, ugunsgrēks, plūdi vai dabas stihijas.
- Bojājumi vai darbības traucējumi, ko izraisījuši neatļautā pārveidošana vai izmaiņas, iekārtas izmantošana neatļautiem mērķiem vai jebkāda ūdens noplūde vietā, kur iekārta bija uzstādīta nepareizi.
- Bojājumi vai darbības traucējumi, ko izraisījuši nepareiza elektriskā strāva, spriegums, cauruļvadu kodi, rūpnieciska vai industriāla ekspluatācija vai LG neapstiprinātu piederumu, sastāvdaļu vai plaša patēriņa tīrīšanas līdzekļu izmantošana.
- Bojājumi, kas radušies transportēšanas un pārkraušanas laikā, tostarp, skrāpējumi, iespaidumi, robi un/vai citi iekārtas apdares bojājumi, izņemot gadījumus, ja tie ir materiālu bojājumi vai ražošanas defekti.
- Tādas iekārtas, kas bijusi izstādīta, kuras iepakojums ticis atvērts, kam piemērota atlaide vai kas tikusi atjaunota, bojājumi vai trūkstošas detaļas.
- Iekārtas, kuru oriģinālie sērijas numuri tikuši noņemti, mainīti vai nav salasāmi. Garantijas apstiprinājumam ir vajadzīgs modeļa un sērijas numurs, kā arī oriģinālais mazumtirdzniecības pārdošanas dokuments.
- Lielākas sabiedrisko pakalpojumu izmaksas un papildu sabiedrisko pakalpojumu izdevumi.
- Remonti, ja iekārta tiek izmantota citiem mērķiem, nevis standarta un parastai sadzīvīskai izmantošanai, vai pretēji iekārtas lietošanas rokasgrāmatā noteiktajiem norādījumiem.
- Izmaksas, kas saistītas ar iekārtas paņemšanu no jūsu mājām, lai veiktu remontu.
- Iekārtas paņemšana un uzstādīšana, ja tā ir uzstādīta grūti pieejamā vietā vai tā nav uzstādīta atbilstoši publicētajiem uzstādīšanas norādījumiem, tostarp LG lietošanas un uzstādīšanas rokasgrāmatas norādījumiem.
- Bojājumi, ko izraisījuši nepareiza izmantošana, ļaunprātīga lietošana, nepareiza uzstādīšana, remonts vai apkope. Nepareizs remonts ietver tādu detaļu izmantošanu, ko nav apstiprinājis vai norādījis LG.

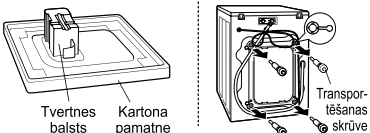
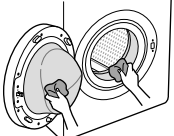
<p>Dīvains vibrācijas vai trokšņi, kas rodas, ja nav izņemtas transportēšanas skrūves vai noņemts tvertnes balsts.</p>	<p>➔</p> 	<p>Izņemiet transportēšanas skrūves un tvertnes balstu.</p>
<p>Noplūde, ko izraisījuši netīrumi (mati, plūksnas) uz blīves un durvju stikla.</p>	<p>➔</p> 	<p>Notīriet blīvi un durvju stiklu.</p>

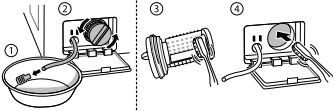
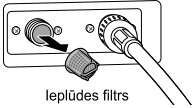
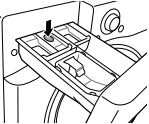
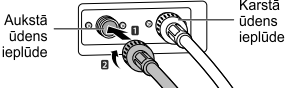
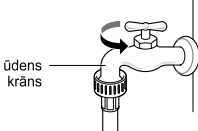
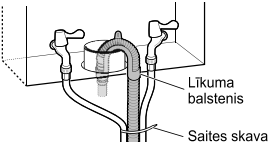
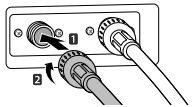
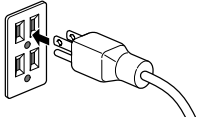
<p>Ūdens neizplūst, jo sūkņa filtrs ir aizsērējis.</p>	<p>➔</p>		<p>Iztīriet sūkņa filtru.</p>
<p>Ūdens nepļūst, jo ūdens ieplūdes vārsta filtri ir aizsērējuši vai ūdens ieplūdes šļūtenes ir samezglojušās.</p>	<p>➔</p>	 <p>ieplūdes filtrs</p>	<p>Iztīriet ieplūdes vārsta filtrus vai uzstādiat no jauna ūdens ieplūdes šļūtenes.</p>
<p>Ūdens nepļūst, jo tiek lietots pārāk daudz mazgāšanas līdzekļa.</p>	<p>➔</p>	 <p>Sadalītāja atvilktnē</p>	<p>Iztīriet mazgāšanas līdzekļa sadalītāja atvilktni.</p>
<p>Pēc mazgāšanas izstrādājumi ir karsti vai silti, jo ieplūdes šļūtenes ir uzstādītas otrādi.</p>	<p>➔</p>	 <p>Aukstā ūdens ieplūde Karstā ūdens ieplūde</p>	<p>Uzstādiat no jauna ieplūdes šļūtenes.</p>
<p>Nav ūdens padeves, jo nav atgriezts ūdens krāns.</p>	<p>➔</p>	 <p>ūdens krāns</p>	<p>Atgrieziet ūdens krānu.</p>
<p>Noplūde, ko izraisījusi nepareizi uzstādīta drenāžas šļūtene vai aizsērējusi drenāžas šļūtene.</p>	<p>➔</p>	 <p>Līkuma balstenis Saites skava</p>	<p>Uzstādiat no jauna drenāžas šļūteni.</p>
<p>Noplūde, ko izraisījusi nepareizi uzstādīta ūdens ieplūdes šļūtene vai cita zīmola ieplūdes šļūtenju izmantošana.</p>	<p>➔</p>		<p>Uzstādiat no jauna ieplūdes šļūteni.</p>
<p>Nav barošanas problēmu, ko izraisījis vajāgs barošanas vada savienojums vai elektrības kontaktrozetes problēma.</p>	<p>➔</p>		<p>Pieslēdziet no jauna barošanas vadu vai nomainiet elektrības kontaktrozeti.</p>

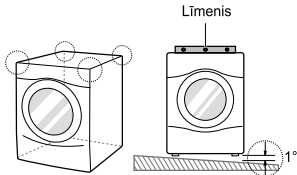
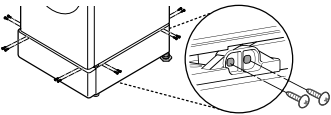
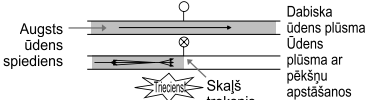
<p>Tehniskā dienesta izbraukumi, lai piegādātu, paņemtu, uzstādītu iekārtu vai apmācītu, kā to lietot. Izstrādājuma noņemšana un atkārtota uzstādīšana.</p>	<p>➔</p>	 <p>Limenis</p>	<p>Garantija sedz tikai ražošanas defektus. Garantija nesedz apkalpi, kas jāveic nepareizas uzstādīšanas rezultātā.</p>
<p>Ja visas skrūves nav uzstādītas pareizi, tas var izraisīt spēcīgu vibrāciju (tikai modeļiem ar paliktni).</p>	<p>➔</p>		<p>Katrā stūrī uzstādiat 4 skrūves (kopā 16EA).</p>
<p>Ūdens triecienu skaņa, veļas mazgājami mašīnai piepildoties ar ūdeni</p>	<p>➔</p>	 <p>Augsts ūdens spiediens</p> <p>Dabiska ūdens plūsma</p> <p>Ūdens plūsma ar pēkšņu apstāšanos</p> <p>Skaljš troksnis</p>	<p>Noregulējiet ūdens spiedienu, aizgriežot ūdens vārstu vai mājas ūdens krānu.</p>

EKSPLOATĀCIJAS DATI

Produkta kopsavilkums_Komisijas Deleģētā regula (ES) Nr. 1061/2010			
Ražotāja nosaukums vai preču zīme	LG		
Ražotāja modelis	FH4A8 T/Q (D) (N)(W)(0-9)	FH2A8 T/Q (D) (N)(W)(0-9)	
Nominālā ietilpība	8/7	8/7	kg
Energoefektivitātes klase	A+++	A+++	
Piešķirts "ES Ekomarķējuma sertifikāts" saskaņā ar Regulu (EK) Nr. 66/2010	Nē	Nē	
Gada svērtais enerģijas patēriņš (AEC), kas izteikts kWh gadā, par pamatu ņemot 220 standarta mazgāšanas ciklus kokvilnas programmās pie 60 °C un 40 °C temperatūras ar pilnu un daļēji pilnu tvertni un patēriņu mazjaudas režīmos. Reālais enerģijas patēriņš būs atkarīgs no tā, kā ierīce tiek lietota.	117/104	117/104	kWh/ gadā
Elektroenerģijas patēriņš			
standarta 60 °C kokvilnas mazgāšanas programmā ar pilnu tvertni	0.60/0.53	0.60/0.53	kWh
standarta 60 °C kokvilnas mazgāšanas programmā ar daļēji pilnu tvertni	0.45/0.42	0.45/0.42	kWh
standarta 40 °C kokvilnas mazgāšanas programmā ar daļēji pilnu tvertni.	0.41/0.40	0.41/0.40	kWh
Svērtā patērētā jauda izslēgtā režīmā un ieslēgtā režīmā.	0.45	0.45	W
Gada svērtais ūdens patēriņš (AWC), kas izteikts litros gadā, par pamatu ņemot 220 standarta mazgāšanas ciklus kokvilnas programmās pie 60 °C un 40 °C temperatūras ar pilnu un daļēji pilnu tvertni un patēriņu mazjaudas režīmos. Reālais enerģijas patēriņš būs atkarīgs no tā, kā ierīce tiek lietota.	8900/8500	8900/8500	litri/ gadā
Centrifūgas žāvēšanas efektivitātes klase skalā no G (vismazāk efektīvais) līdz A (visefektīvākais).	A	B	
Maksimālais centrifūgas griešanās ātrums kokvilnas izstrādājumu standarta mazgāšanas programmā 60 °C temperatūrā ar pilnu tvertni vai 40 °C temperatūrā ar daļēji pilnu tvertni atkarībā no tā, kurā programmā šis rādītājs ir mazāks, un atlikušā mitruma saturs kokvilnas izstrādājumu standarta mazgāšanas programmā 60 °C temperatūrā ar pilnu tvertni vai 40 °C temperatūrā ar daļēji pilnu tvertni atkarībā no tā, kurā programmā šis rādītājs ir lielāks;	1400	1200	rpm
	44	53	%
Standarta mazgāšanas programmas, uz kurām attiecas informācija marķējumā n kopsavilkumā, apstiprinot, ka šīs programmas ir piemērotas parastās netīrības pakāpes kokvilnas veļas mazgāšanai un ka tas ir visefektīvākās programmas gan enerģijas, gan ūdens patēriņa ziņā.	"Cotton Large 60 °C/40 °C"		
Programmas laiks			
standarta 60 °C kokvilnas mazgāšanas programmā ar pilnu tvertni	297/297	297/297	min.
standarta 60 °C kokvilnas mazgāšanas programmā ar daļēji pilnu tvertni	244/224	244/224	min.
standarta 40 °C kokvilnas mazgāšanas programmā ar daļēji pilnu tvertni.	239/219	239/219	min.
Pilnā režīma ilgums (TI)	10	10	min.
Gaisa vadītā akustiskā trokšņa emisija, kas izteikta dB(A) re 1 pW un noapaļota līdz veselam skaitlim, mazgāšanas un centrifūgas rotācijas fāzē kokvilnas izstrādājumu standarta mazgāšanas programmā 60 °C temperatūrā ar pilnu tvertni;	52 73	52 72	dB(A)
Brīvi stāvoša			

Atgādinājums

Atgādinājums



VARTOTOJO INSTRUKCIJA SKALBIMO MAŠINA

LIETUVIŲ



Prieš pradėdami montavimo darbus, atidžiai perskaitykite šias instrukcijas. Tai padės supaprastinti montavimą ir užtikrinti, kad gaminys yra tinkamai ir saugiai įrengtas. Sumontavę laikykite šias instrukcijas netoli gaminio ateičiai.

FH4A8 Q/T (D)(N)(W)(0~9)
FH2A8 Q/T (D)(N)(W)(0~9)

TURINYS

Šis vadovas yra skirtas tam tikrai gaminių grupei ir jame gali būti nuotraukų arba turinio, nesuderinamo su jūsų įsigytu modeliu.

Šį vadovą gali pakoreguoti gamintojas.

NURODYMAI DĖL SAUGOS	03
Svarbios saugos instrukcijos	05
MONTAVIMAS	08
Specifikacijos.....	08
Priedai	08
Montavimo vietos reikalavimai.....	09
Išpakavimas ir transportavimo varžtų išėmimas.....	10
Neslystančio pagrindo naudojimas (papildomai).....	11
Medinės grindys (pakabinamos grindys).....	11
Skalbimo mašinos statymas ant lygaus paviršiaus	12
Įleidimo žarnos prijungimas.....	12
Išleidimo žarnos prijungimas	15
Elektros jungtys (tik Jungtinėje Karalystėje).....	15
NAUDOJIMAS	16
Skalbimo mašinos naudojimas.....	16
Skalbinių rūšiavimas.....	17
Valymo priemonių naudojimas.....	18
Valdymo skydelis	20
Programų lentelė	21
Parinkties ciklas.....	25
Išmaniosios funkcijos naudojimas (papildomai)	28
PRIEŽIŪRA	29
Skalbimo mašinos valymas	29
Vandens įleidimo filtro valymas	29
Nutekėjimo siurblio filtro valymas	30
Dozatoriaus stalčiuko valymas	31
Tub Clean (Būgno valymas) (pasirinktinai).....	31
Apsaugojimo nuo užšalimo žiemą priemonės	32
Funkcijos „Smart Diagnosis™“ naudojimas	34
TRIKČIŲ ŠALINIMAS	35
Problemų diagnostika.....	35
Klaidų pranešimai	37
GARANTIJA	39
EKSPLOATAVIMO DUOMENYS	42

NURODYMAI DĖL SAUGOS

Šios saugos gairės turi užkirsti kelią nenumatytam pavojui ar žalai, jei produktas eksploatuojamas nesaugiai arba netinkamai.

Gairės yra išskirtos į „ĮSPĖJIMAS“ ir „ATSARGIAI“, kaip nurodyta toliau.

 Šis simbolis yra rodomas atitinkamais atvejais ir atliekant tam tikrus veiksmus, kurie gali sukelti pavojų. Siekdami išvengti pavojaus, atidžiai perskaitykite dalį, kur nurodytas šis simbolis, ir laikykitės nurodymų.

 **ĮSPĖJIMAS** – tai rodo, kad nesilaikant instrukcijų galima rimtai susižeisti arba žūti.

 **ATSARGIAI** – tai rodo, kad nesilaikant instrukcijų galima lengvai susižeisti arba sugadinti produktą.

ĮSPĖJIMAS

Norėdami sumažinti gaisro, elektros smūgio arba kitų asmenų sužalojimo pavojų gaminio naudojimo metu, turite laikytis pagrindinių atsargumo priemonių, įskaitant šias.

LIETUVIŲ

VAIKAI NAMŲ ŪKYJE

Šis prietaisas nėra skirtas naudoti asmenims (įskaitant vaikus) su pablogėjusiais fiziniais, jutimo ar protiniais gebėjimais, patirties ar žinių stoka, nebent juos prižiūri už saugą atsakingas asmuo arba buvo suteiktos su prietaiso naudojimu susijusios instrukcijos. Prižiūrėkite, kad vaikai nežaistų su prietaisu.

Naudojant Europoje:

Vyresni nei 8 metų vaikai ir asmenys, kurių fiziniai, jutimo arba protiniai gebėjimai riboti, arba kuriems trūksta patirties ir žinių, šį prietaisą gali naudoti tik tuomet, jei jie prižiūrimi arba jiems buvo suteikti nurodymai, kaip saugiai naudoti prietaisą, ir jei jie supranta su prietaiso naudojimu susijusius pavojus. Neleiskite vaikams žaisti su šiuo prietaisu. Neleiskite vaikams valyti bei tvarkyti šio prietaiso be priežiūros.

Jaunesni nei 3 metų vaikai privalo būti atokiau nuo prietaiso, nebent jie yra nuolatos prižiūrimi.

ĮŽEMINIMO REIKALAVIMAI

ĮSPĖJIMAS

Dėl jūsų saugumo turi būti laikomasi šio vadovo informacijos, siekiant sumažinti gaisro, sprogdimo ar elektros smūgio pavojų arba užkirsti kelią turto nuniokojimui, asmenų žalai ar žūčiai.

- Šis prietaisas turi būti įžemintas. Įvykus sutrikimui arba sugedus, įžeminimas sumažina elektros smūgio pavojų, maksimaliai susilpnindamas atsparumą elektros srovei.
- Šis prietaisas yra su laidu ir įrangos įžeminimo laidininku bei įžeminimo kaiščiu. Kaištis turi būti įjungtas į atitinkamą lizdą, kuris tinkamai sumontuotas ir įžemintas, laikantis visų vietinių normatyvų ir potvarkių.
- Netinkamas įrangos-įžeminimo laidininko prijungimas gali sukelti elektros smūgio pavojų. Pasikonsultuokite su kvalifikuotu elektriku arba techninę priežiūrą teikiančiu asmeniu, jeigu kyla abejonių, ar prietaisas yra tinkamai įžemintas.
- Nekeiskite su prietaisu komplektuojamo kaiščio. Jei kištukas netinka lizdui, pasirūpinkite, kad kvalifikuotas elektrikas įrengtų tinkamą lizdą.

SENO PRIETAISO ŠALINIMAS



1. Visi elektros ir elektroniniai gaminiai turi būti šalinami atskirai nuo buitinių atliekų tam skirtose surinkimo vietose, kaip numatyta vyriausybės ar vietos valdžios reglamentuose.
2. Tinkamas senų prietaisų šalinimas padės apsaugoti aplinką ir sveikatą nuo galimų neigiamų pasekmių.
3. Norėdami gauti išsamesnės informacijos apie senų prietaisų šalinimą, kreipkitės į savo miesto savivaldybę, atliekų tvarkymo centrą arba parduotuvę, kurioje pirkote gaminį.

Svarbios saugos instrukcijos

ĮSPĖJIMAS

Norėdami sumažinti gaisro, elektros smūgio arba kitų asmenų sužalojimo pavojų gaminio naudojimo metu, turite laikytis pagrindinių atsargumo priemonių, įskaitant šias.

Montavimas

- Niekada neekspluatuokite šio prietaiso, jeigu jis yra sugadintas, sugedęs, iš dalies išardytas, jame yra trūkstumų arba neveikiančių dalių, įskaitant pažeistą laidą arba kaištį. Tai gali sukelti elektros smūgį arba sužeisti.
- Šis prietaisas yra sunkus. Sumontuoti ir perkelti prietaisą gali prireikti dviejų arba daugiau žmonių. Priešingu atveju galimi sunkūs sužalojimai.
- Laikykite ir montuokite šį prietaisą ten, kur jo neveiks žemesnė nei užšalimo temperatūra arba lauko oro sąlygos. Priešingu atveju gali įvykti nuotėkis.
- Priveržkite išleidimo žarną, kad būtų išvengta atskyrimo. Vandens pūslai gali sukelti elektros smūgį.
- Jei maitinimo laidas sugadintas, jį turi pakeisti gamintojas, gamintojo atstovas techninei priežiūrai arba panašią kvalifikaciją turintis asmenys, kad būtų išvengta pavojų.
- Prietaisas neturi būti sumontuotas už rakinamų durų, slankiojančių durų arba durų su lankstu priešingoje pusėje nei būgninė džiovyklė taip, kad būtų trukdoma iki galo atidaryti būgninės džiovyklės dureles.

Naudojimas

- Paspausdami arba atskirdami eksploatacinį bloką nenaudokite aštrių objektų, tokių kaip grąžtas arba smeigtukas. Tai gali sukelti elektros smūgį arba sužeisti.
- Tik įgaliotas remonto specialistas iš „LG Electronics“ techninės priežiūros centro gali išardyti, remontuoti ar modifikuoti gaminį. Dėl netinkamos techninės priežiūros galima susižaloti, gali įvykti elektros smūgis arba kilti gaisras.
- Nepurškite vandens į gaminio vidų arba ant jo nepilkite vandens, kai jį valote. Vanduo gali sugadinti izoliaciją, sukelti elektros smūgį arba gaisrą.
- Zonoje po ir aplink prietaisus neturi būti degių medžiagų, pvz., pūkų, popieriaus, skiaučių, chemikalų ir t. t. Dėl netinkamo naudojimo gali kilti gaisras arba sproginimas.
- Nedėkite į gaminį gyvū gyvūnų, pavyzdžiui, naminių gyvūnėlių. Tai gali sužeisti.
- Nepalikite šio prietaiso durelių atvirų. Vaikai gali pakibti ant durelių arba įšliaužti į prietaiso vidų, sukeldami žalą ar susižalodami.

- Nekiškite rankų į šį prietaisą, kol jis veikia. Palaukite, kol būgnas visiškai sustos. Priešingu atveju galite susižaloti.
- Nedėkite į vidų, neplaukite ir nedžiovinkite daiktų, kurie buvo valomi, plaunami, mirkyti arba ištepti degiomis ar sprogstamosiomis medžiagomis (pavyzdžiui, vašku, nafta, dažais, benzinu, riebalų šalinimo priemonėmis, sausaisiais tirpikliais, žibalu, augaliniu aliejumi, kepimo aliejumi ir kt.). Netinkamas naudojimas gali sukelti gaisrą ar sprogimą.
- Kilus potvyniui, nebenaudokite gaminio ir kreipkitės į „LG Electronics“ techninės priežiūros centrą. Sąlytis su vandeniu gali sukelti elektros smūgį.
- Nestumkite durelių stipriai, kai prietaiso durelės yra atidarytos. Tai gali apversti prietaisą ir sukelti sužalojimą.
- Prietaise naudokite naujų žarnų rinkinius. Senų žarnų rinkinių negalima naudoti pakartotinai. Vandens protėkis gali padaryti turtinę žalą.
- Nelieskite durelių per garo ciklą, džiovinimo metu ar skalbiant aukštoje temperatūroje. Durų paviršius gali labai įkaisti. Prieš atidarydami dureles atlaisvinkite durelių užraktą. Priešingu atveju galite susižaloti.
- Produkto zonoje nenaudokite degių dujų ir degių medžiagų (benzeno, benzino, skiediklio, naftos, alkoholio ir t. t.). Tai gali sukelti sprogimą arba gaisrą.
- Jei išleidimo žarna ar įvado žarna žiemą užšalo, naudokite ją tik atšildę. Užšalimas gali sukelti gaisrą arba elektros smūgį, o dėl sušalusių dalių produktas gali sugesti arba sutrumpėti jo naudojimo trukmė.
- Saugokite skalbiklius, minkštiklį ir baliklį toliau nuo vaikų. Šių produktų sudėtyje yra nuodingųjų medžiagų.
- Nejunkite į šakotuvus arba ilgikius kelių produktų. Tai gali sukelti gaisrą.
- Kai valote produktą, ištraukite maitinimo kištuką. Jei neištrauksite kištuko, gali įvykti elektros smūgis arba jūs galite susižeisti.
- Nelieskite maitinimo kištuko šlapiomis rankomis. Tai gali sukelti elektros smūgį arba sužeisti.
- Ištraukdami kištuką iš elektros lizdo, laikykite už maitinimo kištuko, bet ne už laido. Pažeistas kabelis gali sukelti elektros smūgį arba sužeisti.
- Nesulenkite maitinimo kabelio pernelyg stipriai ir nedėkite ant jo sunkių daiktų. Pažeistas maitinimo kabelis gali sukelti elektros smūgį arba gaisrą.

Išmetimas

- Prieš išmesdami seną prietaisą, atjunkite jį. Kištukas tampa nenaudingas. Nupjaukite kabelį tiesiai už prietaiso, kad jis nebūtų naudojamas ne pagal paskirtį.
- Išmeskite įpakavimo medžiagas (pavyzdžiui, vinilą ir putplastį) vaikams nepasiekiamoje vietoje. Pakavimo medžiaga gali uždusinti vaiką.
- Prieš išmesdami, išimkite prietaiso skalbimo skyriaus dureles, nuo pavojaus apsaugodami vaikus arba kad į vidų nepatektų smulkių gyvūnų. To nepadarius, galima stipriai sužaloti kitus asmenis arba sukelti mirtį.

MONTAVIMAS

Specifikacijos

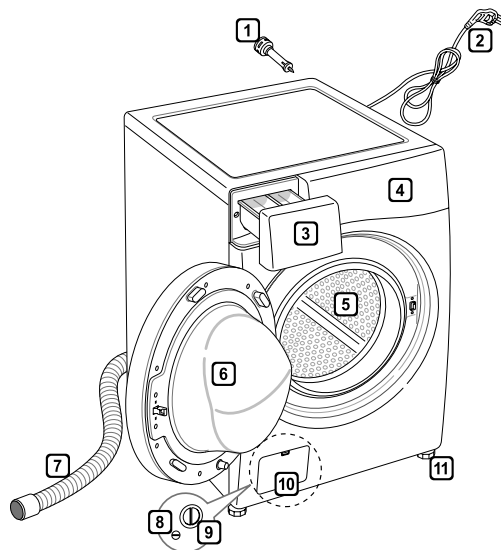

- 1 Transportavimo varžtai
- 2 Maitinimo kištukas
- 3 Stalčiukas
- 4 Valdymo skydelis
- 5 Būgnas
- 6 Durelės
- 7 Išleidimo žarna
- 8 Išleidimo kaištis
- 9 Išleidimas siurblio filtras
- 10 Dangtelis (vieta gali skirtis priklausomai nuo produktų)
- 11 Reguliuojamos kojelės

- Maitinimo šaltinis: 220–240 V~, 50 Hz
- Dydis: 600 mm (W) x 590 mm (D) x 850 mm (H)
- Produkto svoris: 62 kg
- Skalbimo pajėgumas: 8/7 kg (skalbimas)
- Leistinas vandens slėgis: 0,1–1,0 MPa (1,0–10,0 kgf/cm²)

- Siekiant pagerinti produkto kokybę, jo išvaizda ir specifikacijos gali skirtis be įspėjimo.

Priedai



Išleidimo žarna (1EA)
(Variantas: Karštas (1EA))



Veržliaraktis



Dangteliai transportavimo varžtų angoms uždengti



Neslystantys lapai (2EA)
(papildomai)

Montavimo vietos reikalavimai

Vieta

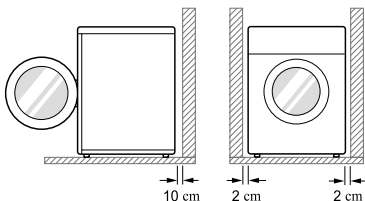

Lygios grindys: leistinas nuolydis po visa skalbimo mašina yra 1°.

Elektros lizdas: turi būti po 1,5 metro iš abiejų skalbimo mašinos vietos pusių.

- Neperkraukite lizdo prijungdami daugiau nei vieną prietaisą.

Papildoma prošvaista: iki sienos – 10 cm: galuose
2 cm: dešinė ir kairė pusė

- Niekada ant skalbimo mašinos nedėkite ir nelaikykite skalbinių.
- Šie produktai gali sugadinti apdailą arba reguliatorius.

Padėtis

- Skalbimo mašiną statykite ant lygių kietų grindų.
- Įsitinkinkite, kad oro cirkuliacijai skalbimo mašinos zonoje netrukdo kilimai, kilimėliai ir t. t.
- Jei grindys nelygios, nedėkite po skalbimo mašina medžio gabalų, kartono ar panašių medžiagų.
- Jei gu skalbimo mašiną tenka statyti šalia dujinės viryklės arba anglių krosnies, tarp dviejų prietaisų būtina uždėti aliuminio folijos izoliaciją (85 x 60 cm), nukreiptą į viryklę arba krosnį.

- Nestatykite skalbimo mašinos patalpose, kuriose įmanoma užšalimo temperatūra. Užšalusios žarnos gali sprogti dėl slėgio. Elektroninio valdymo bloko patikimumą gali sumažinti žemesnė nei užšalimo riba temperatūra.
- Užtikrinkite, kad kai skalbimo mašina sumontuojama, ją gedimo atveju lengvai pasieks inžinierius.
- Kai skalbimo mašina sumontuojama, naudodami komplektuojamą transportavimo varžto veržliaraktį sureguliuokite visas keturias kojeles, užtikrindami, kad prietaisas yra stabilus, o tarp skalbimo mašinos viršaus ir darbinio paviršiaus apačios yra maždaug 20 mm prošvaista.
- Ši įranga nėra skirta jūriniam naudojimui arba naudojimui mobiliuosiuose įrenginiuose, pavyzdžiui, furgonuose, lėktuvuose ir t. t.

Elektros jungtys

- Nenaudokite ilginimo laido arba dvigubo adapterio.
- Visada atjunkite skalbimo mašiną ir išjunkite vandens tiekimą po naudojimo.
- Prijunkite skalbimo mašiną prie įžeminto elektros lizdo pagal galiojančius instaliacijos nuostatus.
- Skalbimo mašina turi būti pastatoma taip, kad kištukas būtų lengvai pasiekiamas.
- Skalbimo mašinos remontą privalo atlikti tik kvalifikuoti specialistai. Jei remonto darbus atlieka nepatyrę asmenys, galima susižeisti arba gali įvykti gedimas. Kreipkitės į vietinį techninės priežiūros centrą.
- Jei skalbimo mašina pristatoma žiemą, o temperatūra yra žemiau užšalimo ribos, prieš įjungdami skalbimo mašiną, leiskite jai keletą valandų pabūti kambario temperatūroje.

Išpakavimas ir transportavimo varžtų išėmimas

1 Iškelkite skalbimo mašiną iš putplasčio įtvairo.

- Nuėmę kartono pakuotę ir transportavimo medžiagas, iškelkite skalbimo mašiną iš putplasčio įtvairo. Įsitinkinkite, kad būgno atrama lengvai nuimama su apsauga ir neprilimpa prie skalbimo mašinos dugno.
- Jei nuimdami kartono apsaugą turite paguldyti skalbimo mašiną, apsaugokite skalbimo mašinos šoną ir atsargiai guldykite ją ant šono. **NEGULDYKITE** skalbimo mašinos ant priekinės arba užpakalinės dalies.

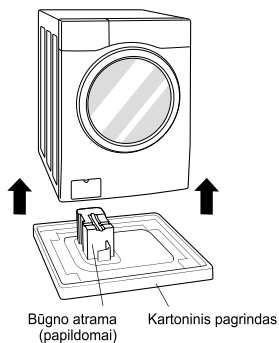

2 Išimkite varžtus.

- Pradėdami dviem ant dugno esančiais transportavimo varžtais, naudokite veržliaraktį (pridedamas) ir visiškai atsukite visus transportavimo varžtus pasukdami juos prieš laikrodžio rodyklę. Pašalinkite varžtus juos lengvai pakreipdami, kai traukiate.

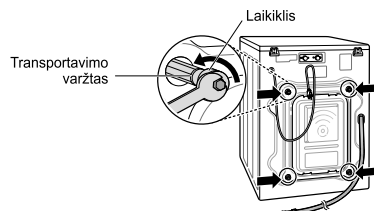

3 Uždėkite angų dangtelius.

- Priedų pakuotėje suraskite angų dangtelius ir uždėkite juos ant transportavimo varžtų angų.

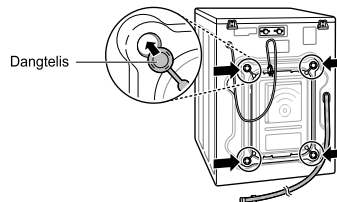

PASTABA

- Išsaugokite varžtus, kad galėtumėte panaudoti ateityje. Kad nesugadintumėte vidinių komponentų, **NETRANSPORTUOKITE** skalbimo mašinos, jei neįsukti transportavimo varžtai.
- Nepašalinus transportavimo varžtų ir fiksatorių, gali kilti didelė vibracija ir triukšmas, o skalbimo mašina gali būti nepataisomai sugadinta. Laidas yra pritvirtintas prie skalbimo mašinos galinės dalies transportavimo varžtu, todėl gaminys nebus eksploatuojamas, kol neišsukti transportavimo varžtai.

Neslystančio pagrindo naudojimas (papildomai)

Jei statote skalbimo mašiną ant slidaus paviršiaus, dėl pernelyg didelės vibracijos ji gali judėti. Jei prietaiso nepastatysite ant lygaus paviršiaus, dėl triukšmo ir vibracijos jis gali sugesti. Tokiu atveju po lygiavimo kojėlėmis padėkite neslystančius pagrindus ir sulygiuokite.

- 1 Tvirtindami neslystančius pagrindus, nuvalykite grindis.
 - Šalindami ir valydami pašalinius objektus bei drėgmę, naudokite sausą šluostę. Jei drėgmės lieka, neslystantys pagrindai gali slidinėti.
- 2 Pastatykite skalbimo mašiną ant lygaus paviršiaus patalpoje, kur ji bus naudojama.
- 3 Padėkite neslystantį pagrindą ant grindų lipniaja puse žemyn.
 - Efektyviausia padėti neslystančius pagrindus po priekinėmis kojėlėmis. Jei sunku po priekinėmis kojėlėmis padėti neslystančius pagrindus, padėkite juos po galinėmis kojėlėmis.

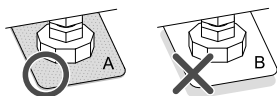
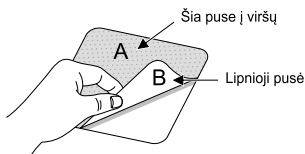

- 4 Užtikrinkite, kad skalbimo mašina yra sulygiuota.
 - Švelniai pastumkite arba pasiūbuokite skalbimo mašiną suėmę už viršutinių kraštų ir patikrinkite, ar ji nesiūbuoja. Jei skalbimo mašina siūbuoja, vėl sulygiuokite skalbimo mašiną.

Medinės grindys (pakabinamos grindys)

- Medinės grindys yra ypač jautrios vibracijai.
- Siekiant išvengti vibracijos, rekomenduojame po kiekviena skalbimo mašinos kojėle padėti maždaug 15 mm storio guminius gaubtelius ir varžtais pritvirtinti bent prie dviejų grindų sijų.

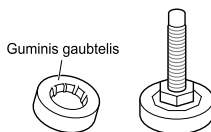

- Jei įmanoma, statykite skalbimo mašiną viename iš kambario kampų, kur grindys yra stabilesnės.
- Guminius gaubtelius pritvirtinkite, kad sumažintumėte vibraciją.
- Guminius gaubtelius (P/Nr. 4620ER4002B) galite įsigyti LG techninės priežiūros centre.

PASTABA

- Jei skalbimo mašiną tinkamai pastatysite ant lygaus paviršiaus, užtikrinsite ilgą, stabilų ir patikimą jos veikimą.
- Skalbimo mašina turi būti pastatyta 100 % horizontalioje padėtyje ir nejudėti.
- Ji negali „Suptis“ kampuose esant apkrovai.
- Statymo paviršius turi būti švarus, nevaškuotas ir be kitokio tepalo sluoksnio.
- Neleiskite sušlapti skalbimo mašinos kojėlėms. To nepadarius, gali kilti triukšmas arba vibracija.

Skalbimo mašinos statymas ant lygaus paviršiaus

Jei grindys nelygios, pasukite reguliuojamas kojeles, kaip reikalaujama (po kojelėmis nedėkite medžio gabalų ir t. t.). Įsitinkite, kad visos keturios kojelės yra stabilios ir patikimai remiasi į grindis, tada patikrinkite, ar prietaisas visiškai lygioje padėtyje (naudokite gulsčiuką).

- Kai skalbimo mašina stovi lygiai, priveržkite fiksavimo varžles skalbimo mašinos pagrindo kryptimi. Būtina priveržti visas antvaržles.

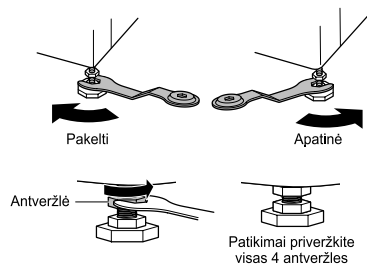

- Įstrižainės patikrinimas

Įstrižai spaudžiant žemyn skalbimo mašinos viršutinės plokštės kraštus, prietaisas visiškai neturi judėti nei aukštyn, nei žemyn (patikrinkite abiem kryptimis). Jei įstrižai spaudžiant mašinos viršutinę plokštę ji supasi, pakartotinai sureguliuokite kojeles.

PASTABA

- Medinės arba pakabinamo tipo grindys gali sąlygoti pernelyg didelę vibraciją ir disbalansą.
- Jei skalbimo mašina statoma ant pakeltos platformos, ji turi būti patikimai pritvirtinama, kad nenukristų.

Įleidimo žarnos prijungimas

- Vandens tiekimo slėgis turi būti 0,1 MPa–1,0 MPa (1,0–10,0 kgf/cm²).
- Prijungdami įleidimo žarną prie vožtuvo, neperplėškite jos ir atitaikykite sriegi.
- Jei vandens tiekimo slėgis yra didesnis kaip 1,0 MPa, turi būti prijungtas dekompresijos prietaisas.
- Periodiškai patikrinkite žarnos būklę ir pakeiskite žarną, jei reikia.

Įleidimo žarnos guminio tarpiklio tikrinimas

Su vandens įleidimo žarnos komplektuojami du guminiai tarpikliai. Jie naudojami siekiant užkirsti kelią vandens protėkiams. Įsitinkite, kad prijungimas prie čiaupų yra sandarus.

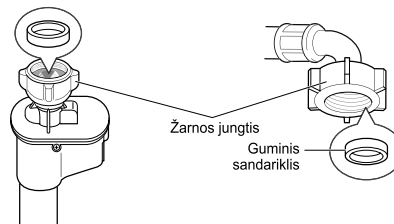
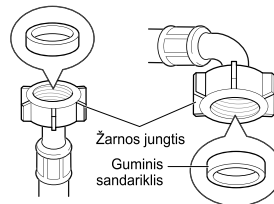

Žarnos prijungimas prie vandens čiaupo

Priveržiamos žarnos prijungimas prie vandens čiaupo su sriegiu

Priveržkite žarnos jungtį prie vandens tiekimo čiaupo.

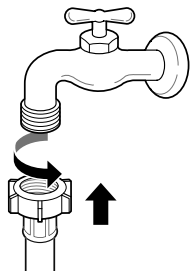

- 3 Stumkite įleidimo žarną vertikaliai aukštyn taip, kad guminis žarnos sandariklis visiškai priglustų prie čiaupo ir pritvirtinkite jį priverždami iš dešinės.

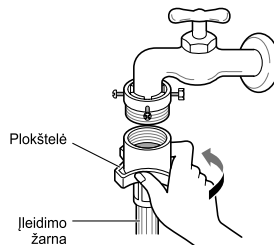

Priveržiamos žarnos prijungimas prie čiaupo be sriegio

- 1 Atverškite keturis tvirtinimo varžtus.

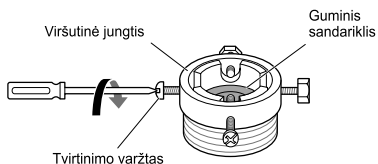

- 2 Užstumkite adapterį ant čiaupo galo taip, kad guminis sandariklis nepraleistų vandens. Priveržkite keturis tvirtinimo varžtus.

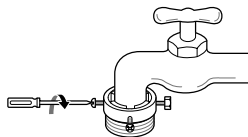

Vieno prilietimo tipo žarnos prijungimas prie čiaupo be sriegio

- 1 Atsukite adapterio žiedo plokštelę ir atlaisvinkite keturis tvirtinimo varžtus.

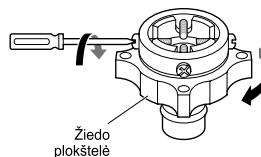

- 2 Nuimkite kreipiamąją plokštelę, jei čiaupas yra per didelis, kad tilptų į adapterį.

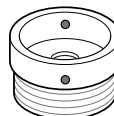
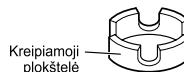

- 3** Užstumkite adapterį ant čiaupo galo taip, kad guminis sandariklis nepraleistų vandens.

Priveržkite adapterio žiedo plokštelę ir keturis tvirtinimo varžtus.

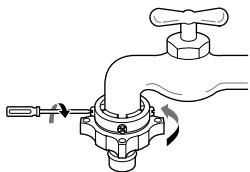

- 4** Patraukite jungties velkės plokštelę žemyn, užstumkite įleidimo žarną ant adapterio ir atleiskite jungties velkės plokštelę. Įsitinkinkite, kad adapteris užsifiksuos.

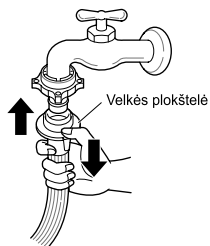

PASTABA

- Prijungus įleidimo žarną prie vandens čiaupo, atsukite vandens čiaupą, kad iš vandens kanalų būtų pašalintos pašalinės medžiagos (nešvarumai, smėlis, pjuvenos ir t. t.). Leiskite vandeniui nutekėti į kibirą ir patikrinkite vandens temperatūrą.

Žarnos prijungimas prie skalbimo mašinos

Įsitinkinkite, kad žarnoje nėra kilpų ir kad ji nesuspausta.

Kai jūsų skalbimo mašinoje yra du vožtuvai.

- Vandens įleidimo žarna su raudona jungtimi skirta karšto vandens čiaupui.

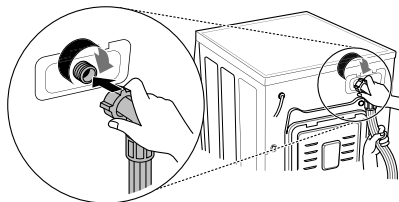

PASTABA

- Pakartokite tuos pačius veiksmus, jei baigus prijungimą iš žarnos teka vanduo. Vandeniui tiekti naudokite tradicinio tipo čiaupą. Jei čiaupas yra kvadratinis ar per didelis, prieš įdėdami čiaupą į adapterį nuimkite kreipiamąją plokštelę.

Horizontalaus čiaupo naudojimas

Horizontalus čiaupas



Pratęsiamas čiaupas

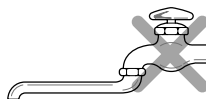

Kvadratinis čiaupas

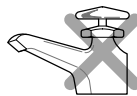

Išleidimo žarnos prijungimas

- Išleidimo žarnos negalima prijungti aukščiau nei 100 cm virš grindų. Vanduo gali neišbėgti iš skalbimo mašinos arba gali bėgti lėtai.
- Tinkamai pritvirtinus išleidimo žarną, grindys bus apsaugotos nuo žalos dėl vandens protėkių.
- Jei išleidimo žarna yra per ilga, negrūškite jos atgal į skalbimo mašiną. Tai sukels neįprastą triukšmą.

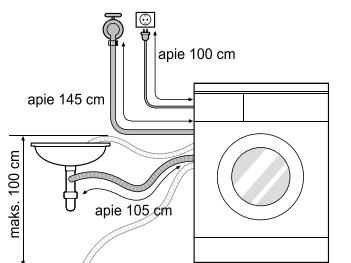

- Tvirtindami išleidimo žarną prie kriauklės, saugiai ją pritvirtinkite virvele.
- Tinkamai pritvirtinus išleidimo žarną, grindys bus apsaugotos nuo žalos dėl vandens protėkių.

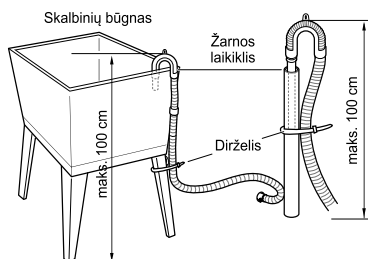
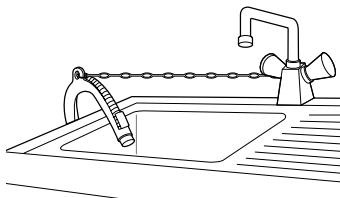

Elektros jungtys (tik Jungtinėje Karalystėje)

Maitinimo kabelio laidai nudažyti tokiais spalvomis:

Žalia ir geltona: įžeminimas

Mėlyna: neutrali

Ruda: tiesiogiai

Šis prietaisas turi būti įžemintas.

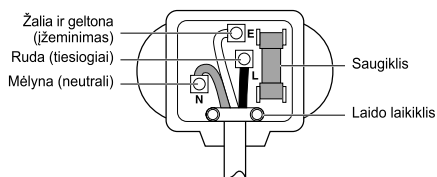

Jeigu prietaiso kabelio laidų spalvos neatitinka spalvotų gnybtų ženklų kištuke, atlikite toliau nurodytus veiksmus.

Žalias ir geltonas laidas turi būti prijungtas prie kištuko gnybto, kuris pažymėtas raide E arba įžeminimo simboliu (\perp), arba nudažytas žalia ar žalia ir geltona spalvomis.

Mėlynos spalvos laidas turi būti prijungtas prie gnybto, kuris pažymėtas raide N arba nudažytas juoda spalva.

Rudos spalvos laidas turi būti prijungtas prie gnybto, kuris pažymėtas raide L arba nudažytas raudona spalva.

Jeį naudojamas 13 amp. (BS 1363) kištukas, tilptų 13 amp. BS 1362 saugiklis.

NAUDOJIMAS

Skalbimo mašinos naudojimas

Prieš atlikdami pirmąjį skalbimą, pasirinkite ciklą Medvilnė 60 °C, įdėkite pusę skalbiklio normos) ir leiskite skalbimo mašinai veikti nesudėję drabužių. Šitaip iš būgno pašalinami likučiai ir vanduo, kurie galėjo likti gamybos metu.

- 1 Rūšiuoti skalbimo ir apkrovos elementus.
 - Rūšiuoti skalbinius pagal audinio tipą, sutepimo lygį, spalvą ir apkrovos dydį, kiek reikia. Atidarykite dureles ir į skalbimo mašiną sudėkite skalbinius.

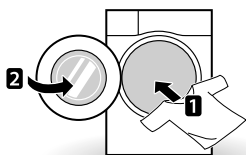

- 2 Įdėkite valymo priemonės ir (arba) skalbiklio ir minkštiklio.
 - Į skalbiklio dozavimo stalčiuką įdėkite reikiamą kiekį skalbiklio. Jei reikia, į atitinkamas dozatoriaus sritis įdėkite baliklio arba audinio minkštiklio.



- 3 Įjunkite skalbimo mašiną.
 - Paspauskite mygtuką **Maitinimas**, kad ĮJUNGTUMĖTE skalbimo mašiną.

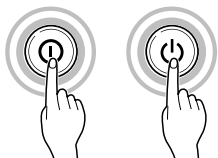

- 4 Pasirinkite norimą skalbimo ciklą.
 - Paspauskite ciklo mygtuką pakartotinai arba pasukite ciklo pasirinkimo rankenėlę, kol bus pasirinktas norimas ciklas.

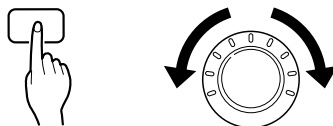

- 5 Ciklo pradžia.
 - Paspauskite mygtuką **Paleidimas / Pristabdymas**, kad pradėtumėte ciklą. Skalbimo mašina trumpai pajudės be vandens, kad išmatuotų apkrovos svorį. Jei per 5 minutes nebuvo paspaustas mygtukas **Paleidimas / Pristabdymas**, skalbimo mašina išsijungs ir visi nustatymai bus prarasti.



- 6 Ciklo pabaiga.
 - Kai ciklas yra baigtas, pasigirs melodija. Nedelsdami iš skalbimo mašinos išimkite drabužius, kad išvengtumėte susiglamžymo. Išimdami skalbinius, patikrinkite durelių sandariklį, ar jame neįstrigo mažų daiktų.

Skalbinių rūšiavimas

1 Ant drabužių ieškokite priežiūros etiketės.

- Joje paaiškinta apie jūsų drabužio audinio sudėtį ir kaip jį reikia skalbti.
- Ant priežiūros etiketės nurodyti simboliai.



Skalbimo temperatūra



Iprastas skalbimas



Atsparus glamžymuisi



Švelnus



Skalbimas rankomis



Neskalbkite

2 Skalbinių rūšiavimas.

- Siekdami maksimalių rezultatų, rūšiuokite drabužius kiekiais, kuriuos būtų galima skalbti tame pačiame skalbimo cikle.
- Skirtingus audinius reikia skalbti skirtingose temperatūrose ir gręžti skirtingais greičiais.
- Visada atskirkite tamsius spalvotus skalbinius nuo blyškių spalvotų ir baltų. Skalbkite atskirai, nes dėl pernešamų dažų ir pūkų balti ir blyškūs drabužiai gali prarasti spalvą. Jei įmanoma, neskalbkite labai nešvarių daiktų kartu su šiek tiek nešvariais.
 - Ištepimas (didelis, įprastas, lengvas)
Rūšiuokite drabužius pagal jų ištepimo lygį.
 - Spalva (balti, šviesūs, tamsūs)
Atskirkite baltus audinius nuo spalvotų.
 - Pūkai (pūkų sukėlėjai, surinkėjai)
Atskirai išskalbkite pūkų sukėlėjus ir surinkėjus.

3 Priežiūra iki pakrovimo.

- Derinkite didelius ir mažus skalbiamus daiktus. Pirmą sudėkite didelius daiktus.
- Dideli daiktai negali sudaryti daugiau kaip pusės skalbinių kiekio. Neskalbkite atskirų daiktų. Dėl to gali atsirasti nesubalansuota apkrova. Pridėkite vieną arba du panašius daiktus.
- Patikrinkite visas kišenes ir įsitikinkite, kad jos yra tuščios. Daiktai, pavyzdžiui, nagai, plaukų segtukai, degtukai, rašikliai, monetos ir raktai, gali sugadinti tiek skalbimo mašiną, tiek drabužius.

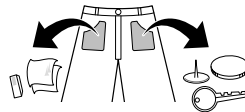

- Užsekite užtrauktukus, kabliukus ir juosteles įsitikindami, kad šie elementai neužklius už kitų drabužių.
- Apdorokite nešvarumus ir dėmes, šepėčiu paskleisdami ant jų nedidelį kiekį vandenyje ištirpinto skalbiklio.
- Patikrinkite lankstus tarpiklio (pilkas) klostes ir pašalinkite visus mažus elementus.
- Patikrinkite būgno vidų ir pašalinkite visus po ankstesnio skalbimo likusius elementus.

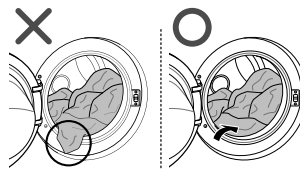

- Išimkite drabužius ir kitus daiktus iš lankstaus tarpiklio išvengdami drabužių ir tarpiklio nuniokojimo.

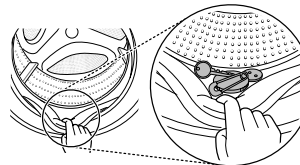

Valymo priemonių naudojimas

Skalbiklio dozavimas



- Skalbiklį būtina naudoti pagal skalbiklio gamintojo instrukciją ir pasirinkti pagal tipą, spalvą, audinio sutepimo lygį ir skalbimo temperatūrą.
- Jei naudojama per daug skalbiklio, gali formuotis per daug pamuilių ir tai lems prastą skalbimą arba didelę variklio apkrovą.
- Jei norite naudoti skystą skalbiklį, laikykitės skalbiklio gamintojo nurodymų.
- Galite supilti skystą skalbiklį tiesiai į pagrindinį skalbimo priemonių, stalčiuką, jei pradėdate ciklą iš karto.
- Nenaudokite skystų skalbiklių, jei naudojate programą Delsa arba jei pasirinkote programą Pirminis skalbimas, nes skystis gali sukietėti.
- Jei formuojasi per daug pamuilių, sumažinkite skalbiklio kiekį.
- Skalbiklio naudojimą gali tekti derinti prie vandens temperatūros, vandens kietumo, apkrovos dydžio ir ištepimo lygio. Siekdami geriausių rezultatų, venkite per didelio putojimo.
- Prieš rinkdamiesi skalbiklį ir vandens temperatūrą, perskaitykite informaciją drabužių etiketėje.
- Naudodami skalbimo mašiną, naudokite tik kiekvienam drabužių tipui tinkamą skalbiklį:
 - Miltelių pavidalo skalbikliai visų tipų audiniams
 - Miltelių pavidalo skalbikliai švelniems audiniams
 - Skysti skalbikliai visų tipų audiniams arba tik vilnai skirti skalbikliai
- Siekdami geresnės skalbimo ir balinimo kokybės, naudokite skalbiklį su universaliu miltelių pavidalo balikliu.
- Skalbiklis iš dozatoriaus tiekiamas ciklo pradžioje.

PASTABA

- Neleiskite skalbikliui sukietėti. Tai gali nulemti užsikimšimą, prastą skalvimą arba gali atsirasti nemalonūs kvapas.
- Visa apkrova: pagal gamintojo rekomendacijas.
- Dalinė apkrova: 3/4 standartinio kiekio
- Minimali apkrova: 1/2 visos apkrovos

Skalbiklio ir audinių minkštiklio naudojimas

Skalbiklio naudojimas

- Tik pagrindinis skalbimas → 
- Išankstinis skalbimas + pagrindinis skalbimas → 

PASTABA

- Jei naudojama per daug skalbiklio, baliklio arba minkštiklio, gali įvykti perpildymas.
- Būtinai naudokite reikiamą skalbiklio kiekį.

Audinių minkštiklio naudojimas

- Negalima viršyti maksimalaus užpildymo linijos. Perpildymas gali sukelti ne laiku įvykstantį audinių minkštiklio dozavimą ir dėl to išsiteps drabužiai. Lėtai uždarykite dozatoriaus stalčiuką.

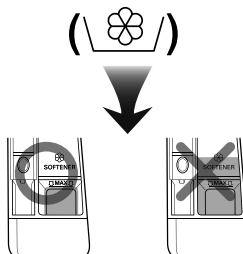

- Nepalikite audinių minkštiklio skalbiklio stalčiuje ilgiau nei 2 dienas (audinių minkštiklis gali sukietėti).
- Minkštiklio bus automatiškai pridama per vėliausią skalavimo ciklą.
- Negalima atidaryti stalčiuo, kai vanduo yra tiekiamas.
- Negalima naudoti tirpiklių (benzeno ir kt.).

PASTABA

- Nepilkite audinių minkštiklio tiesiai ant drabužių.

Vandens minkštiklio naudojimas

- Vandens minkštiklis, pavyzdžiui, apsaugantis nuo kalkių nuosėdų (pvz., „Calgon“), gali būti naudojamas, siekiant sumažinti skalbiklio naudojimą ten, kur labai kietas vanduo. Paskirstykite ant pakuotės nurodytais kiekiais. Pirmiausia pridėkite skalbiklio, o tada vandens minkštiklio.
- Naudokite minkštam vandeniui reikalingą skalbiklio kiekį.

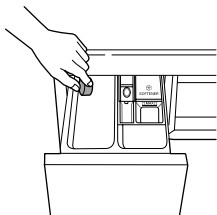

Tabletės naudojimas

- 1 Atidarykite dureles ir į būgną sudėkite tabletes.

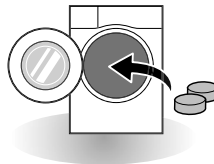

- 2 Sudėkite skalbinius į būgną ir uždarykite dureles.

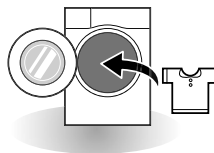

Valdymo skydelis

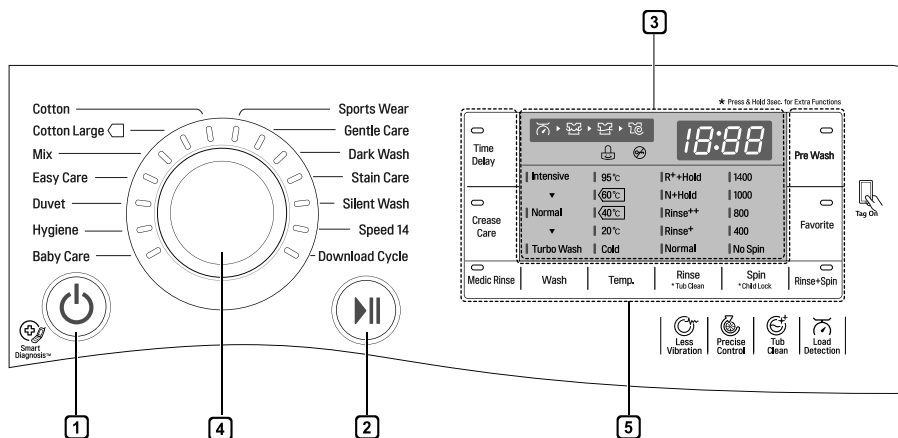

1 Maitinimo mygtukas

- Paspauskite mygtuką **Maitinimas**, kad įjungtumėte skalbimo mašiną.
- Norėdami atšaukti delso funkciją, turite paspausti mygtuką **Maitinimas**.

2 Paleidimo / Pristabdymo mygtukas

- Šis mygtukas **Paleidimas / Pristabdymas** yra naudojamas pradedant arba pristabdant skalbimo ciklą.
- Jei reikalingas laikinas skalbimo ciklo stabdymas, paspauskite mygtuką **Paleidimas / Pristabdymas**.

3 Ekranas

- Ekrane parodyti parametrai, apskaičiuotas likęs laikas, parinkty ir būsenos pranešimai. Kai produktas yra įjungtas, ekrane šviečia numatytieji nustatymai.
- Ekrane rodomas apskaičiuotas likęs laikas. Nors apkrovos dydis yra apskaičiuojamas automatiškai, mirksi arba rodoma „Detecting (Nustatyti)“.

4 Programos rankenėlė

- Programos parenkamos pagal skalbinių tipą.
- Lemputė šviečia nurodyma pasirinktą programą.

5 Parinkty







- Tai leidžia pasirinkti papildomą ciklą ir šviečia, kai pasirenkama.
- Naudokite šiuos mygtukus, kad pasirinktumėte norimas ciklo parinkty pasirinktame cikle.

Programų lentelė

Skalbimo programa

Programa	Apibūdinimas	Audinio tipas	Tinkama temp.	Maksimali apkrova
Cotton (Medvilnė)	Užtikrina didesnę našumą derinant įvairius būgno judesius.	Spalvoti greitai skalbiami drabužiai (marškinėliai, naktiniai marškiniai, pižamos ir t. t.) ir vidutiniškai sutepti medvilniniai drabužiai (apatiniai)	40 °C (Nuo šalto iki 95 °C)	Įvertinimas
Cotton Large (Stambūs medvilniniai skalbiniai)	Užtikrina optimizuotą didelio skalbinių kiekio skalbimą suvartojant mažiau energijos.		60 °C (Nuo šalto iki 60 °C)	
Easy Care (Paprasta priežiūra)	Šis ciklas yra tinkamas laisvalaikio marškinėliams, kurių išskalbęs nereikia lyginti.	Poliamidas, akrilas, poliesteris	40 °C (Nuo šalto iki 60 °C)	3,0 kg
Mix (Įvairūs)	Leidžia vienu metu skalbti įvairius audinius.	Įvairios rūšies audiniai, išskyrus specialius drabužius (šilko / subtilius, sportinę aprangą, tamsius drabužius, vilnonius, antklodės / užuolaidas)	40 °C (Nuo šalto iki 40 °C)	
Hygiene (Higiena)	Skalbinius skalbia karštu ciklu.	Medvilnė, apatinis trikotažas, pagalvių užvalkalai, paklodės, kūdikių drabužiai	60 °C	
Silent Wash (Tylus skalbimas)	Sukelia mažiau triukšmo ir vibracijų ir taupo pinigus, naudodamas elektrą naktį.	Spalvoti greitai skalbiami drabužiai (marškinėliai, naktiniai marškiniai, pižamos ir t. t.) ir lengvai sutepta balta medvilnė (apatiniai).	40 °C (Nuo šalto iki 60 °C)	4,5 kg
Baby Care (Kūdikių priežiūra)	Pašalina kietas ir baltymines dėmes, geresni skalavimo rezultatai	Mažai ištepti kūdikių drabužiai.	60 °C (nuo 60 °C iki 95 °C)	
Duvet (Patalynė)	Šis ciklas skirtas dideliems daiktams, tokiems kaip lovatiesės, pagalvės, sofos apdangalai ir t. t.	Medvilninė patalynė, išskyrus specialius drabužius (subtilius, vilnonius, šilko ir t. t.) su užpildu: paklodės, pagalvės, antklodės, sofos apdangalai su lengvu užpildu	40 °C (Nuo šalto iki 40 °C)	1 dydis
Sports Wear (Sportinė apranga)	Šis ciklas tinka sportiniams drabužiams, pavyzdžiui, bėgimo drabužiams ir bėgimo aprangai.	„Coolmax“, „GORE-TEX“, vilna ir „Sympatex“	20 °C (Nuo šalto iki 40 °C)	2,0 kg
Dark Wash (Tamsių rūbų skalbimas)	Jei drabužių spalva gali išblukti, naudokite šį ciklą. Ciklas apsaugo nuo spalvos išblukimo. (Naudokite spalvotiems audiniams skirtą skalbiklį.)	Tamsūs drabužiai iš medvilnės arba įvairių medžiagų.		

Programa	Apibūdinimas	Audinio tipas	Tinkama temp.	Maksimali apkrova
Speed 14 (Greitas 14)	Šis ciklas leidžia greitą nedidelių skalbinių kiekių ir mažai ištemptų drabužių skalbimą.	Greitas mažai ištemptų spalvotų skalbinių skalbimas. DĖMESIO: Naudokite mažiau nei 20 g skalbiklio (2 kg skalbinių), kitaip skalbiklio gali likti ant drabužių.	20 °C (Nuo 20 °C iki 40 °C)	2,0 kg
Gentle Care (Švelnus skalbimas)	Šis ciklas yra skirtas skalbti subtilius drabužius rankomis ir skalbimo mašinoje, pavyzdžiui, skalbiamą vilną, apatinį trikotažą, sukneles ir t. t. (skalbdami vilninius drabužius skalbimo mašinoje, naudokite skalbikį).	Vilna, rankomis skalbiami drabužiai, subtilūs, lengvai pažeidžiami skalbiniai	20 °C (Nuo šalto iki 20 °C)	1,5 kg
Stain Care (Dėmių valymas)	Kelių rūšių dėmių, pavyzdžiui, vyno, sulčių, purvo ir t. t. (vandens temperatūra yra palaipsniui padidinama skalbant įvairias dėmes) skalbimas	Medvilninis mišrus audinys, NETINKA subtiliems drabužiams	40 °C (Nuo 40 °C iki 60 °C)	3,0 kg
Download Cycle (Atsisiųsti ciklą)	Atsisiunčiami ciklai. Jei neatsisiuntėte ciklų, numatytasis yra Skalavimas+Gręžimas.			

- Vandens temperatūra: Pasirinkite reikiamą vandens temperatūrą pasirinktame skalbimo cikle. Skalbdami laikykitės drabužių gamintojo priežiūros etiketėje arba instrukcijoje nurodytos informacijos.
- Nustatykite programos „Cotton Large 40 °C (pusė apkrovos)“, „Cotton Large 60 °C (pusė apkrovos)“, „Cotton Large 60 °C (pilna apkrova)“ parinktį, norėdami patikrinti atitikimą EN60456 ir reglamentui 1015/2010.
 - Standartinė 60 °C cotton programa: Cotton Large  +  (pilna apkrova)
 - Standartinė 60 °C cotton programa: Cotton Large  +  (pusė apkrovos)
 - Standartinė 40 °C cotton programa: Cotton Large  +  (pusė apkrovos)
 (Jos tinkamos vidutiniškai suteptiems medvilniniams skalbiniams valyti.)
 (Tai yra efektyviausios programos pagal bendrą energijos ir vandens suvartojimą tokio tipo medvilninių skalbinių skalbimui.)
- * Faktinė vandens temperatūra gali skirtis nuo nurodytos ciklo temperatūros.
- Bandymo rezultatai priklauso nuo vandens slėgio, kietumo, įleidimo temperatūros, kambario temperatūros, apkrovos tipo ir dydžio, pagal suteptimo lygį naudojamo skalbiklio, elektros tinklo svyravimų ir kitų papildomų parinkčių.

PASTABA

- Rekomenduojamas neutralus skalbiklis.

Papildomi nustatymai

Programa	Time Delay (Turbo skalbimas)	Pre Wash (Pirminis skalbimas)	Rinse+ (Skalavimas+)	Intensive (Intensyvus)	Rinse Hold (Spūlstop)	Medic Rinse (Chemikalus pašalinantis skalavimas)	Crease Care (Nesiglamžymas)	Favorite (Mėgstamiausia)	Time Delay (Delsa)
Cotton (Medvilnė)	●	●	●	●	●	●	●	●	●
Cotton Large (Stambūs medvilniniai skalbiniai)	●	●	●		●	●	●	●	●
Easy Care (Paprasčia priežiūra)	●	●	●	●	●	●	●	●	●
Mix (Įvairūs)	●	●	●	●	●	●	●	●	●
Hygiene (Higiena)			●	●	●	●	●	●	●
Silent Wash (Tylus skalbimas)			●	●	●		●	●	●
Baby Care (Kūdikių priežiūra)		●**	●	●	●	●**	●	●	●
Duvet (Patalynė)			●	●	●		●	●	●
Sports Wear (Sportinė apranga)			●	●	●		●	●	●
Dark Wash (Tamsių rūbų skalbimas)			●	●	●		●	●	●
Speed 14 (Greitas 14)	●*		●				●	●	●
Gentle Care (Švelnus skalbimas)			●				●	●	●
Stain Care (Dėmių valymas)			●		●		●	●	●

* : Ši parinktis automatiškai įtraukiama į ciklą ir negali būti ištrinta.

** : Ši parinktis automatiškai įtraukiama į ciklą ir gali būti ištrinta.

Eksplotavimo duomenys

Programa	Maksimalus RPM	
	FH4**	FH2**
Cotton (Medvilnė)	1400	1200
Cotton Large (Stambūs medvilniniai skalbiniai)	1400	1200
Easy Care (Paprasčia priežiūra)	800	800
Mix (Įvairūs)	1400	1200
Hygiene (Higiena)	1400	1200
Silent Wash (Tylus skalbimas)	1000	1000
Baby Care (Kūdikių priežiūra)	1000	1000
Duvet (Patalynė)	1000	1000
Sport Wear (Sportinė apranga)	800	800
Dark Wash (Tamsių rūbų skalbimas)	1400	1200
Speed 14 (Greitas 14)	800	800
Gentle Care (Švelnus skalbimas)	800	800
Stain Care (Dėmių valymas)	1400	1200

PASTABA

- Informacija apie pagrindines skalbimo programas pusei apkrovos.

Programma	Laikas minutėmis		Likęs drėgmės kiekis		Vanduo litrais		Energija kWh	
	8kg	7kg	1400rpm	1200rpm	8kg	7kg	8kg	7kg
Cotton (40°C)	96		40 %	53 %	65		0.55	
Cotton Large (60°C)	244	224	44 %	53 %	35	33	0.45	0.42

Parinkties ciklas

Time Delay (Delsa)

Galite nustatyti delką, kad skalbimo mašina būtų paleista automatiškai ir baigtų skalbti po nustatyto laiko intervalo.

- 1 Paspauskite mygtuką **Maitinimas**.
- 2 Pasirinkite skalbimo programą.
- 3 Paspauskite mygtuką **Time Delay** ir nustatykite reikiamą laiką.
- 4 Paspauskite mygtuką **Paleidimas / Pristabdymas**.

PASTABA

- Delsa yra programos pabaigos, o ne pradžios laikas. Tikrasis laikas gali skirtis dėl vandens temperatūros, plovimo apkrovos ir kitų veiksnių.

Crease Care (Nesiglamžymas)

Jei norite išvengti glamžymosi, pasirinkite nesiglamžymo parinktį.

- 1 Paspauskite mygtuką **Maitinimas**.
- 2 Pasirinkite skalbimo programą.
- 3 Paspauskite mygtuką **Crease Care**.
- 4 Paspauskite mygtuką **Paleidimas / Pristabdymas**.

Medic Rinse (Chemikalus pašalinantis skalavimas)

Geriausiams rezultatams arba švaresniam skalavimui. Tai leidžia galutinį skalavimą pašildyti iki 40 laipsnių.

- 1 Paspauskite mygtuką **Maitinimas**.
- 2 Pasirinkite skalbimo programą.
- 3 Paspauskite mygtuką **Medic Rinse** ir nustatykite reikiamą laiką.
- 4 Paspauskite mygtuką **Paleidimas / Pristabdymas**.

Favorite (Mėgstamiausia)

Mėgstamiausia programa leidžia išsaugoti individualų skalbimo ciklą, kuris bus naudojamas ateityje.

- 1 Paspauskite mygtuką **Maitinimas**.
- 2 Pasirinkite skalbimo programą.
- 3 Pasirinkite ciklą (skalavimo būdą, skalavimų skaičius, gręžimo greitį, vandens temperatūrą ir t.).
- 4 Paspauskite ir 3 sekundes palaikykite mygtuką **Favorite**. Mėgstamiausia programa dabar išsaugoma, kad būtų naudojama vėliau. Norėdami programą naudoti dar kartą, pasirinkite mėgstamiausią programą ir paspauskite mygtuką **Paleidimas / Pristabdymas**.

Pre Wash (Pirminis skalbimas)

Jei skalbiniai labai nešvarūs, rekomenduojamas ciklas Pirminis skalbimas.

- 1 Paspauskite mygtuką **Maitinimas**.
- 2 Pasirinkite skalbimo programą.
- 3 Paspauskite mygtuką **Pre Wash**.
- 4 Paspauskite mygtuką **Paleidimas / Pristabdymas**.

Wash (Skalbimas)

Turbo Wash (Turbo skalbimas)

Energiją ir vandenį taupantis skalbimo ciklas, trunkantis mažiau nei 1 valandą. (skaičiavimai atlikti būgną priekrovus iki pusės)

Intensive (Intensyvus)

Jei skalbiniai yra paprasti ir labai nešvarūs, veiksminga parinktis būtų **intensive**.

- 1 Paspauskite mygtuką **Maitinimas**.
- 2 Pasirinkite skalbimo programą.
- 3 Jei norite pasirinkti "**Turbo skalbimas**" arba "**Intensyvus**" paliesti Skalbimas mygtuką.
- 4 Paspauskite mygtuką **Paleidimas / Pristabdymas**.

Temp. (Temp.)

Mygtuku **Temp.** parenkamas pasirinkto ciklo plovimo ir skalavimo temperatūros derinys. Spauskite šį mygtuką, kol švies norimas nustatymas. Visiems skalavimams naudojamas šaltas vanduo iš čiaupo.

- Pasirinkite vandens temperatūrą, tinkamą skalbinių tipui. Jei norite geriausių rezultatų, vadovaukitės drabužių audinio priežiūros etikete.

Rinse (Skalavimas)

Rinse+ (Skalavimas+)

Pridėti skalauti vieną kartą.

Rinse++ (Skalavimas++)

Pridėti dvigubą skalavimą.

R⁺+Hold (Skalavimas⁺+ Užlaikymas)

Po skalavimo iškart dar kartą atlikite skalavimą, ciklas yra sustabdytas tol, kol dar kartą paspaudžiamas **Paleidimas / Pristabdymas** mygtukas.

N+Hold (N+ Užlaikymas)

Ciklas pristabdomas, kol dar kartą paspaudžiamas pradžios mygtukas, kai skalavimas užbaigiamas.

Spin (Gręžimas)

- Gręžimo greičio lygį galima pasirinkti pakartotinai spaudžiant mygtuką **Spin**.
- Tik gręžimas

- 1 Paspauskite mygtuką **Maitinimas**
- 2 Paspauskite mygtuką **Spin**, kad pasirinktumėte RPM.
- 3 Paspauskite mygtuką **Paleidimas / Pristabdymas**.

PASTABA

- Kai pasirenkate „No Spin (Be gręžimo)“, ji kurį laiką dar suksis ir greitai nusaugins.

Rinse+Spin (Skalavimas+ Gręžimas)

Tai gali būti naudinga apsaugant nuo šviežių dėmių įsisenėjimo audiniuose.

Tai yra atskiras ciklas.

- 1 Paspauskite mygtuką **Maitinimas**.
- 2 Pasirinkite skalbimo programą.
- 3 Paspauskite mygtuką **Rinse+ Spin**.
- 4 Paspauskite mygtuką **Paleidimas / Pristabdymas**.

Child Lock (Užraktas nuo vaikų) (🔒)

Pasirinkite šią funkciją, kad užrakintumėte valdymo pasirinkimo mygtukus ir jų nebūtų galima paliesti.

Valdymo skydelio užrakinimas

- 1 3 sekundes vienu metu spauskite **Child Lock**.
- 2 Skambės garsinis signalas ir ekrane bus rodomas „L“.
Kai nustatomas užraktas nuo vaikų, užrakinami visi mygtukai, išskyrus **Maitinimas**.

PASTABA

- Išjungus maitinimą, užrakto nuo vaikų funkcija nebus atkuriamą. Kad galėtumėte pasinaudoti kitomis funkcijomis, turite išjungti užraktą nuo vaikų.

Valdymo skydelio atrakinimas

- 3 sekundes vienu metu spauskite **Child Lock**.
- Skambės garsinis signalas, o ekrane vėl bus rodomas likęs dabartinės programos laikas.

Beep On / Off (Garsinis signalas įjungtas / išjungtas)

- 1 Paspauskite mygtuką **Maitinimas**.
- 2 Paspauskite mygtuką **Paleidimas / Pristabdymas**.
- 3 Vienu metu paspauskite ir laikykite paspaudę mygtukus **Crease Care** ir **Pre Wash** 3 sekundes, norėdami nustatyti garsinio signalo įjungimo / išjungimo funkciją.

PASTABA

- Kai nustatoma garsinio signalo įjungimo / išjungimo funkcija, nustatymas įsimenamas net išjungus maitinimą.
- Jei norite išjungti garsinį signalą, tiesiog pakartokite šį procesą.

Išmaniosios funkcijos naudojimas (papildomai)

Funkcijos „Tag On“ naudojimas

Funkcija „Tag On“ leidžia patogiai naudoti „LG Smart Diagnosis™“ ir ciklų atsisiuntimo funkcijas, kad galėtumėte palaikyti ryšį su prietaisu naudodami savo išmanųjį telefoną.

- Funkcija „Tag On“ gali būti naudojama tik su dauguma telefonų, aprūpintų NFC funkcija, paremta Android operacine sistema (OS).

Programėlės diegimas

- Savo telefone „Google Play Store“ ieškokite „LG Smart Laundry“.

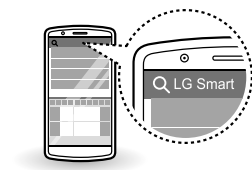

Programos naudojimas

Su programa „LG Smart Laundry“ galite patogiai naudoti įvairias funkcijas.

- Ciklo atsisiuntimas
- „Smart Diagnosis™“
- „Tag On“ ciklo nustatymas
- Skalinių statistika

PASTABA

- Programoje „LG Smart Laundry“ paspauskite  , jei norite išsamesnio vadovo apie funkcijos „Tag On“ naudojimą.
- Priklausomai nuo išmaniojo telefono gamintojo ir Android OS versijos, NFC aktyvinimo procesas gali skirtis. Išsamios informacijos ieškokite išmaniojo telefono vadove.
- Dėl NFC savybių, esant per dideliame perdavimo atstumei arba ant telefono esant metaliniam lipdukui arba apsauginiam dėklui, perdavimas nebus geras. Kai kuriais atvejais NFC aprūpinti telefonai gali nesugebėti sėkmingai perduoti informacijos.
- Šiame vadove pateiktas turinys gali skirtis priklausomai nuo „LG Smart Laundry“ programos versijos ir gali būti keičiamas neinformuojant klientų.

ES atitikties pranešimas



Šiuo dokumentu „LG Electronics“ patvirtina, kad šis produktas atitinka šias direktyvas.

R&TTE direktyvą 1999/5/EB

PRIEŽIŪRA

⚠️ ĮSPĖJIMAS

- Siekdami išvengti elektros smūgio, prieš valydami atjunkite skalbimo mašiną. Jei nesilaikysite šio įspėjimo, galite rimtai susižeisti, gali kilti gaisras, įvykti elektros smūgis arba galite žūti.
- Valydami skalbimo mašiną nenaudokite cheminių medžiagų, abrazyvinių valiklių ar tirpiklių. Jie gali pažeisti apdailą.

Skalbimo mašinos valymas

Priežiūra po plovimo

- Baigus ciklą, nuvalykite dureles ir durelių izoliacijos vidinę dalį, kad neliktų drėgmės.
- Paikite dureles atidarytas, kad išdžiūtų būgno vidus.
- Nuvalykite skalbimo mašinos korpusą sausa šluoste, kad pašalintumėte drėgmę.

Išorės valymas

Tinkama skalbimo mašinos priežiūra gali pailginti jos naudojimą.

Durelės:

- Nušluostykite drėgna šluoste išorinę ir vidinę dalį, tada nusausinkite minkšta šluoste.

Išorė:

- Nedelsdami nuvalykite, jei yra išsiliejimų.
- Nuvalykite drėgna šluoste.
- Nespauskite paviršiaus arba ekrano aštriais daiktais.

Vidinės dalies priežiūra ir valymas

- Nuvalykite skalbimo mašinos durelių angos aplinką ir durelių stiklą rankšluosčiu arba minkšta šluoste.
- Kai tik ciklas baigiamas, ištuštinkite skalbimo mašiną. Jei skalbimo mašinoje bus paliekama drėgnų skalbinių, jie gali susiraukšlėti, išblukti spalva ir atsirasti nemalonus kvapas.
- Kartą per mėnesį (arba dažniau, jei reikia) paleiskite būgno valymo ciklą ir pašalinkite skalbiklio sankaupas bei kitas liekanas.

Vandens įleidimo filtro valymas

- Jei skalbimo mašina bus ilgesnį laiką nenaudojama (pvz., per atostogas), išjunkite laikmatį, ypač jei nėra grindų nuotako.
- Jei vanduo nepatenka į skalbiklio stalčių, valdymo skydelyje bus rodoma „E“.
- Jei vanduo labai kietas arba jame yra kalkių nuosėdų, gali užsikimšti vandens įleidimo filtras. Todėl jį būtina retkarčiais išvalyti.

- 1 Išjunkite vandens čiaupą ir atjunkite vandens įleidimo žarną.

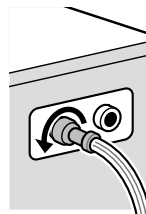

- 2 Valykite filtrą naudodami šepetį kietais šeriais.

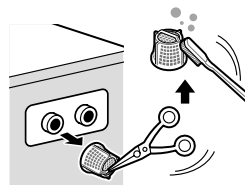

Nutekėjimo siurblio filtro valymas

- Nutekėjimo filtras surenka skalbykloje paliktus siūlus ir smulkius daiktus. Siekdami užtikrinti sklandų skalbimo mašinos veikimą, reguliariai tikrinkite, ar filtras yra švarus.
- Prieš valydami nutekamąjį siurblį leiskite vandeniui atvėsti, atlikdami avarinį ištuštinimą arba avariniu atveju atidarydami dureles.

- 1 Atidarykite gaubtą ir ištraukite žarną.

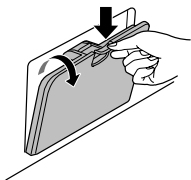

- 2 Atjunkite nutekėjimo kaištį ir atidarykite filtrą, pasukdami jį į kairę.



- 3 Pašalinkite bet kokius pašalinius objektus iš siurblio filtro.

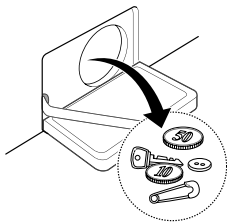

- 4 Po valymo pasukite siurblio filtrą ir įstatykite išleidimo kaištį.

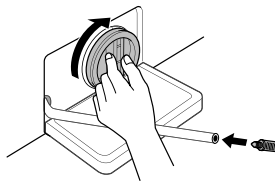

- 5 Uždarykite dangtelį.

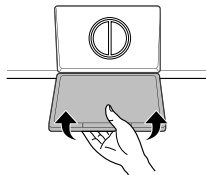

⚠️ ATSARGIAI

- Pirmiausia išleiskite vandenį naudodami išleidimo žarną ir atidarykite siurblio filtrą pašalinkite siūlus ir pašalinius daiktus.
- Būkite atsargūs išleisdami vandenį, nes vanduo gali būti karštas.

Dozatoriaus stalčiuko valymas

Dozatoriaus stalčiuke gali kauptis skalbiklis ir audinių minkštiklis. Ištraukite stalčiuką arba įdėklus ir kartą arba du kartus per mėnesį patikrinkite, ar nėra sankaupų.

- 1 Ištraukite skalbimo priemonių dozatoriaus stalčiuką tiesiog jį traukdami, kol sustos.
 - Stipriai paspauskite žemyn atjungimo mygtuką ir išimkite stalčiuką.

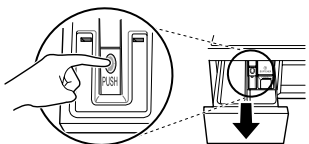

- 2 Pašalinkite įdėklus iš stalčiuko.
 - Nuplaukite įdėklus ir stalčiuką šiltu vandeniu, kad pašalintumėte skalbiklių sankaupas. Valydami dozatoriaus stalčiuką naudokite tik vandenį. Nusausinkite įdėklus ir stalčiuką minkšta šluoste arba rankšluosčiu.
- 3 Norėdami išvalyti stalčiuko ertmę, naudokite šluostę arba mažą ne metalinį šepetį.
 - Pašalinkite visas liekanas iš viršutinės ir apatinės nišos dalies.
- 4 Nusausinkite nišą minkšta šluoste arba rankšluosčiu.
- 5 Sudėkite įdėklus atgal į reikiamus skyrius ir pakeiskite stalčiuką.

Tub Clean (Būgno valymas) (pasirinktinai)

Būgno valymas yra specialus ciklas, skirtas valyti skalbimo mašinos vidų.

Šiame cikle esant didesniai grežimo greičiui naudojamas didesnis vandens lygis. Atlikite šį ciklą reguliariai.

- 1 Iš skalbimo mašinos išimkite drabužius arba daiktus ir uždarykite dureles.
- 2 Atidarykite dozatoriaus stalčiuką ir į pagrindinį skalbimo skyrių įdėkite kalkių nuosėdas šalinančių priemonių (pvz., „Calgon“).
- 3 Lėtai uždarykite dozatoriaus stalčiuką.
- 4 Įjunkite, tada paspauskite ir 3 sekundes palaikykite mygtuką **Tub Clean**. Ekrane bus rodoma „t c t“.
- 5 Paleisdami paspauskite mygtuką **Paleidimas / Pristabdymas**.
- 6 Kai ciklas įvykdomas, palikite dureles atidarytas, kad išdžiūtų skalbimo mašinos durelių ertmė, lankstus tarpiklis ir durelių stiklas.

⚠ ATSAUGIAI

- Jei yra vaikų, nepalikite durelių atidarytų per ilgai.

PASTABA

- Į skalbiklio skyrius negalima dėti skalbiklio. Gali kauptis pamuiliių perteklius ir ištekėti iš skalbimo mašinos.

Apsaugojimo nuo užšalimo žiemą priemonės

- Jei gaminys sušalęs, jis veiks netinkamai. Įsitinkinkite, kad gaminį montuosite ten, kur jis žiemą neužšals.
- Jei gaminys statomas prieangyje arba lauke, susipažinkite su toliau nurodytomis sąlygomis.

Kaip apsaugoti gaminį nuo užšalimo

- Po plovimo visiškai pašalinkite siurblio viduje likusį vandenį atkimšdami vandens šalinimo žarnos kaištį. Kai vanduo yra visiškai pašalinamas, įkiškite vandens likučių pašalinimo žarnos kaištį ir uždėkite dangtelį.

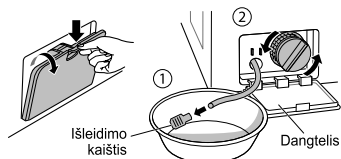

- Pakabinkite išleidimo žarną, kad iš jos visiškai išsivertų vanduo.

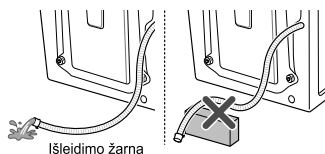

⚠️ ATSARGIAI

- Jei išleidimo žarna sulenkiama, vidinė žarna gali užšalti.

- Užsukę čiaupą, atjunkite nuo čiaupo šalto vandens įleidimo žarną ir pašalinkite vandenį, nukreipę žarną žemyn.

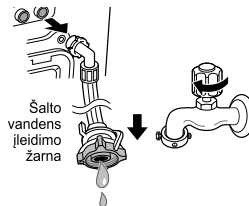

Patikrinkite, ar neužšalus

- Jei ištraukus vandens liekanų šalinimo žarnos kaištį vanduo neišteka, patikrinkite išleidimo bloką.



- Įjunkite maitinimą, pasirinkite Sklavimas ir Grėžimas ir paspauskite mygtuką **Paleidimas / Pristabdymas**.

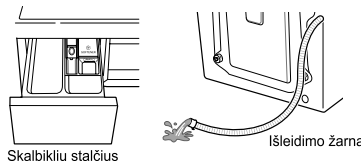

PASTABA

- Patikrinkite, ar skalavimo metu vanduo patenka į skalbiklio stalčiuką, o grėžimo metu vanduo išleidžiamas per išleidimo žarną.
- Jei ekrane rodomas „FF“, kai gaminys veikia, patikrinkite vandens tiekimo bloką ir išleidimo bloką (kai kuriuose modeliuose nėra užšalimo įspėjimo signalo funkcijos).

Kaip apsaugoti nuo užšalimo

- Ištušinkite būgną, įpilkite šilto 50–60 °C vandens iki guminės dalies būgno viduje, uždarykite dureles ir palaukite 1–2 valandas.

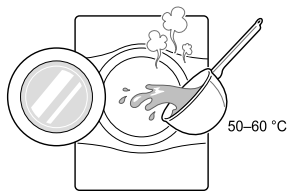

⚠ ATSAUGIAI

- Nenaudokite verdančio vandens. Jis gali nudeginti ar sugadinti produktą.
- Atidaryti dangtelį ir išimkite žarnos kaištį, naudojamą pašalinti likusį vandenį, kad vanduo visiškai ištekėtų.

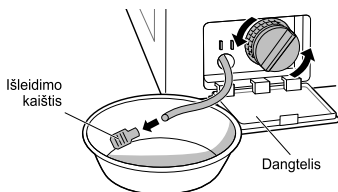

PASTABA

- Jei vanduo neišteka, ledas dar nevisiškai ištirpęs. Palaukite dar truputį.

- Kai vanduo visiškai pašalinamas iš būgno, įkiškite vandens liekanų šalinimo žarnos kaištį, pasirinkite Skalavimas ir Grežimas ir paspauskite mygtuką **Paleidimas / Pristabdymas**.

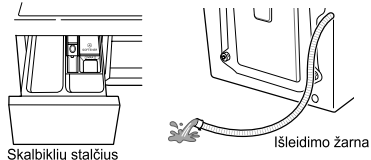

PASTABA

- Patikrinkite, ar skalavimo metu vanduo patenka į skalbiklio stalčiuką, o grežimo metu vanduo išleidžiamas per išleidimo žarną.
- Kai kyla vandens tiekimo problemų, imkitės šių priemonių.
 - Užsukite čiaupą ir atšildykite čiaupą bei abi produkto įleidimo žarnos sujungimo sritis naudodami karštu vandeniu suvilgytą šluostę.
 - Išimkite įleidimo žarną ir panardinkite šiltame iki 50–60 °C vandenyje.

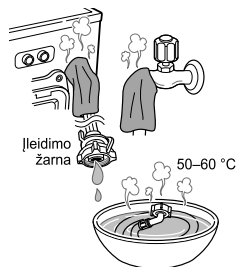

Funkcijos „Smart Diagnosis™“ naudojimas

Naudokite šią funkciją, jei norite, kad „LG Electronics“ techninės priežiūros centras atliktų tikslią diagnostiką, kai produktas sugenda arba įvyksta trikdžių. Naudokite šią funkciją, tik kreipdamiesi į techninės priežiūros atstovą, bet ne įprastos eksploatacijos metu.

- 1 Paspauskite mygtuką **Maitinimas**, kad įjungtumėte skalbimo mašiną. Nespauskite jokių kitų mygtukų ir nepamirškite ciklo parinkiklio rankenėlės.
- 2 Jei nurodo skambučių centras, padėkite telefono mikrofoną prie mygtuko **Maitinimas**.

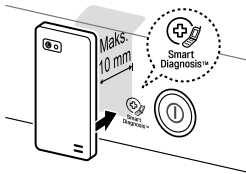

- 3 Paspauskite ir 3 sekundes palaikykite mygtuką **Temp.**, laikydami telefono mikrofoną prie piktogramos arba mygtuko **Maitinimas**.
- 4 Laikykite telefoną stabiliai, kol bus baigtas tono perdavimas. Rodomas likęs duomenų perdavimo laikas.
 - Norėdami pasiekti maksimalių rezultatų, nejudinkite telefono, kol perduodami tonai.
 - Jei skambučių centro atstovas negauna tikslaus duomenų įrašo, jūsų gali paprašyti bandyti dar kartą.

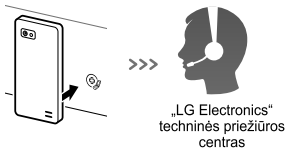

- 5 Kai atgalinė atskaita baigiasi ir tonai išsijungia, atnaujinkite pokalbį su skambučių centro atstovu, kuris galės jums padėti pasinaudodamas analize perduota informacija.

PASTABA

- Funkcija „Smart Diagnosis™“ priklauso nuo vietinės telefoninio ryšio kokybės.
- Ryšio kokybė pagerės ir aptarnavimas bus geresnis, jei naudositės namų telefonu.
- Jei „Smart Diagnosis™“ duomenų perdavimas yra prastas dėl prastos telefoninio ryšio kokybės, „Smart Diagnosis™“ gali veikti netinkamai.

TRIKČIŲ ŠALINIMAS







- Jūsų skalbimo mašinoje įrengta automatinė klaidų stebėjimo sistema, skirta aptikti ir diagnozuoti problemas ankstyvoje stadijoje. Jei skalbimo mašina neveikia tinkamai arba neveikia visai, prieš skambindami į tarnybą patikrinkite:















Problemų diagnostika

Požymiai	Priežastis	Sprendimas
Barškantis ir žvangantis triukšmas	Į būgną arba siurbį galėjo patekti pašalinių objektų, pavyzdžiui, monetų ar apsauginių smeigtukų.	<ul style="list-style-type: none"> Išjunkite skalbimo mašiną, patikrinkite būgną ir nusausinkite filtrą. Jei triukšmas nesiliauja po to, kai skalbimo mašina paleidžiama iš naujo, kreipkitės į įgaliotąjį techninės priežiūros centrą.
Didžiulis triukšmas	Atliekant intensyvių skalbimą, gali būti keliamas didelis triukšmas. Tai dažniausiai įprasta.	<ul style="list-style-type: none"> Jei garsas nesiliauja, greičiausiai skalbimo mašinoje yra blogas paskirstymas. Išjunkite ir iš naujo paskirstykite skalbinius.
Vibruojantis triukšmas	Ar pašalinti visi transportavimo varžtai ir būgno atrama? Ar visos atramos tvirtai remiasi į žemę?	<ul style="list-style-type: none"> Jei nebuvo pašalinti montavimo metu, skaitykite apie transportavimo varžtų pašalinimą montavimo vadove. Skalbimo apkrova gali būti netolygiai paskirstyta būgne. Išjunkite skalbimo mašiną ir perskirstykite skalbimo apkrovą.
Vandens protėkiai	Įleidimo žarna arba vandens išleidimo žarna yra atjungtos nuo čiaupo arba skalbimo mašinos. Užsikimšę namo drenažo vamzdžiai.	<ul style="list-style-type: none"> Patikrinkite ir priveržkite žarnos jungtis. Atkimškite drenažo vamzdį. Jei būtina, susisiekiate su santechniku.
Per didelis putojimas		<ul style="list-style-type: none"> Jei naudojama per daug skalbiklio arba netinkamas skalbiklis, gali pradėti virsti putas, nulemiančios vandens protėkius.
Vanduo nepatenka į skalbimo mašiną arba patenka lėtai	Vandens tiekimas nepakankamas toje vietoje. Vandens tiekimo čiaupas nepakankamai atsuktas. Vandens įleidimo žarna (-os) sulenkta (-os). Įleidimo žarnos (-ų) filtras užsikimštas.	<ul style="list-style-type: none"> Patikrinkite kitą namų čiaupą. Visiškai atsuktas čiaupas. Ištiesinti žarną. Patikrinkite įleidimo žarnos filtrą.
Vanduo iš skalbimo mašinos neišteka arba išteka lėtai	Įšleidimo žarna sulenkta arba užsikimšusi. Įšleidimo filtras užsikimšęs.	<ul style="list-style-type: none"> Išvalykite ir ištiesinkite išleidimo žarną. Išvalykite vandens išleidimo filtrą.

Požymiai	Priežastis	Sprendimas
Skalbimo mašina neįsijungia	Elektrinis maitinimo laidas neprijungtas arba jungtis atsilaisvinusi.	<ul style="list-style-type: none"> Įsitikinkite, kad kištukas tvirtai įkištas į sieninį lizdą.
	Namų saugiklis iššoko, sutriko grandinės pertraukiklis arba nutrūko energijos tiekimas.	<ul style="list-style-type: none"> Atstatykite grandinės pertraukiklį arba pakeiskite saugiklį. Nedidinkite saugiklio pajėgumo. Jei sutrikimas įvyko dėl grandinės perkrovos, ją turi pašalinti kvalifikuotas elektrikas.
	Neįjungtas vandens tiekimo čiaupas.	<ul style="list-style-type: none"> Įjunkite vandens tiekimo čiaupą.
Skalbimo mašina negręš	Patikrinkite, ar drelės gerai uždarytos.	<ul style="list-style-type: none"> Uždarykite dureles ir paspauskite mygtuką Paleidimas / Pristabdymas. Paspaudus mygtuką Paleidimas / Pristabdymas, gali užtrukti keletą minučių, kol skalbimo mašina pradės gręžti. Prieš gręžiant, drelės turi būti uždarytos. Pridėkite 1 arba 2 panašius daiktus, kad apkrova būtų subalansuota. Užtikrinant tinkamą gręžimą, pertvarkykite apkrovą.
Drelės neatsidaro		<ul style="list-style-type: none"> Kai skalbimo mašina įjungta, saugumo sumetimais neatidarykite drelių. Patikrinkite, ar apšviesta piktograma „Durų užraktas“. Galite saugiai atidaryti dureles po to, kai išsijungs piktograma „Durų užraktas“.
Plovimo ciklo laikas atidėtas		<ul style="list-style-type: none"> Skalbimo laikas gali skirtis priklausomai nuo skalbinių kiekio, vandens slėgio, vandens temperatūros ir kitų naudojimo sąlygų. Jei pastebimas disbalansas arba įjungta pamulilių šalinimo programa, skalbimo laikas pailgės.
Audinių minkštiklio perteklius	Per didelis minkštiklio kiekis gali nulemti perteklių.	<ul style="list-style-type: none"> Jei norite įsitikinti, kad naudojamas reikiamas kiekis, vadovaukitės ant minkštiklio etiketės esančiais nurodymais. Negalima viršyti maksimalaus užpildymo linijos.
Minkštikliai išskirstyti per anksti		<ul style="list-style-type: none"> Lėtai uždarykite dozatoriaus stalčiuką. Negalima atidaryti stalčiuko per skalbimo ciklą.
Džiovinimo problema	Nesausina.	<ul style="list-style-type: none"> Neperkraukite. Patikrinkite, ar iš skalbimo mašinos tinkamai išleidžiamas vanduo, kad iš skalbinių būtų tinkamai šalinamas vanduo. Drabužių apkrova per maža, kad jie būtų paskirstomi tinkamai. Pridėkite kelis rankšluosčius.

Klaidų pranešimai

Požymiai	Priežastis	Sprendimas
 	<p>Vandens tiekimas nepakankamas.</p> <p>Vandens tiekimo čiaupai nėra visiškai atsukti.</p> <p>Vandens įleidimo žarna (-os) sulenkta (-os).</p> <p>Įleidimo žarnos (-ų) filtras užsikimšęs.</p> <p>Jei įleidimo žaroje pasireiškė vandens protėkis, indikatorius „A“ taps raudonas.</p>  <ul style="list-style-type: none"> Gali kisti priklausomai nuo modelio. 	<ul style="list-style-type: none"> Patikrinkite kitą namų čiaupą. Visiškai atsuktas čiaupas. Ištiesinkite žarną (-as). Patikrinkite įleidimo žarnos filtrą.
 	<p>Išleidimo žarna sulenkta arba užsikimšusi.</p> <p>Išleidimo filtras užsikimšęs.</p>	<ul style="list-style-type: none"> Išvalykite ir ištiesinkite išleidimo žarną. Išvalykite vandens išleidimo filtrą.
 	<p>Apkrova yra per maža.</p> <p>Pažeista apkrovos pusiausvyra.</p> <p>Prietaise yra disbalanso aptikimo ir korekcijos sistema. Jei įdedami atskiri sunkūs gaminiai (pvz., vonios kilimėlis, chalatas ir t. t.), ši sistema gali nustoti gręžti arba net pertraukti gręžimo ciklą.</p> <p>Jei skalbiniai dar pernelyg šlapi ciklo pabaigoje, pridėkite mažesnių skalbinių elementų, kad subalansuotumėte apkrovą, ir pakartokite gręžimo ciklą.</p>	<ul style="list-style-type: none"> Pridėkite 1 arba 2 panašius daiktus, kad apkrova būtų subalansuota. Pridėkite 1 arba 2 panašius daiktus, kad apkrova būtų subalansuota. Užtikrinant tinkamą gręžimą, pertvarkykite apkrovą. Užtikrinant tinkamą gręžimą, pertvarkykite apkrovą.

Požymiai		Priežastis	Sprendimas
	  	Užtikrinkite, kad durelės uždarytos.	<ul style="list-style-type: none"> Visiškai uždarykite dureles. Jei „dE, dE 1, dE 2“ neatleidžiamas, skambinkite į techninės priežiūros tarnybą.
			<ul style="list-style-type: none"> Ištraukite maitinimo kištuką ir skambinkite į techninės priežiūros tarnybą.
		Vandens perviršis dėl sugedusio vandens vožtuvo.	<ul style="list-style-type: none"> Užsukite vandens čiaupą. Ištraukite maitinimo kištuką. Skambinkite į techninės priežiūros tarnybą.
		Vandens lygio jutiklis sugedo.	<ul style="list-style-type: none"> Užsukite vandens čiaupą. Ištraukite maitinimo kištuką. Skambinkite į techninės priežiūros tarnybą.
		Variklio perkrova.	<ul style="list-style-type: none"> Palikite skalbimo mašiną neveikiančią 30 minučių, kad variklis atšaltų, tada iš naujo pakartokite ciklą.
		Vandens protėkiai.	<ul style="list-style-type: none"> Skambinkite į techninės priežiūros tarnybą.



GARANTIJA

Ši ribota garantija netaikoma:

- Paėmimui ir pristatymui, produkto paėmimui, montavimui ar taisymui; kliento instruktavimui apie gaminio eksploataciją; saugiklių taisymui arba keitimui laidų ar vandentiekio remontui, arba neteisėto remonto / įdiegimo taisymui.
- Gaminio veikimo sutrikimams nutrūkus elektros tiekimui ar įvykus trūkčiams dėl netinkamos elektros sistemos techninės priežiūros.
- Ŗalai, kurių sukėlė nesandarūs arba sugadinti vandens vamzdžiai, užšalę vandens vamzdžiai, drenažo linijų apribojimai, nepakankamas arba pertrauktas vandens tiekimas arba nepakankamas oro tiekimas.
- Ŗalai, kurių sukėlė gaminio eksploatacija korozinėje atmosferoje arba nesilaikymas instrukcijų, nurodytų gaminio savininko vadove.
- Ŗalai, kurių gaminiui sukėlė nelaimingi atsitikimai, kenkėjai ir parazitai, žaibas, vėjas, gaisras, potvynis arba neįveikiamos aplinkybės.
- Palai arba gedimui dėl neleistino pakeitimo ar modifikavimo, arba jei prietaisas naudojamas ne pagal paskirtį, arba pasireiškę vandens protėkiai dėl netinkamo produkto sumontavimo.
- Ŗalai arba gedimui, sukeltam netinkamos elektros srovės, įtampos ar vandentiekio kodų, komercinio arba pramoninio naudojimo arba LG nepatvirtintų priedų, komponentų arba valymo reikmenų naudojimo.
- Ŗalai, kurių sukėlė transportavimas ir naudojimas, įskaitant įbrėžimus, įdubimus, įmušimus ir (arba) kitokią žalą jūsų gaminiui, nebent šią žalą lemia medžiagų arba gamybos defektai.
- Ŗalai ar ekrano pažeidimams, atidaryta dėžei, nukainotas arba restauruotas gaminys.
- Gaminiams, kurių originalūs serijos numeriai buvo pašalinti, pakeisti arba kurių negalima lengvai nustatyti. Garantinis patvirtinimas yra būtinas modeliui ir serijos numeriams bei originaliam mažmeninės prekybos pardavimo kvitui.
- Didėja komunalinių paslaugų išlaidos ir papildomos komunalinės sąnaudos.
- Remontui, kai jūsų gaminys naudojamas nestandartinėmis ir neįprastomis buitinėmis sąlygomis arba ne pagal instrukcijas, nurodytas gaminio savininko vadove.
- Išlaidoms, susijusios su gaminio išvežimu iš namų taisyti.
- Gaminio išgabenimui ir pakartotiniam montavimui, jei jis yra sumontuotas nepasiekiamoje vietoje arba sumontuotas neatsižvelgiant į išleistas montavimo instrukcijas, įskaitant LG savininko ir montavimo vadovus.
- Ŗalai, kurių sukėlė netinkamas naudojimas, piktnaudžiavimas, netinkamas montavimas, remontas arba techninė priežiūra. Į netinkamą remontą įtraukiamas LG nepatvirtintų ir nenurodytų dalių naudojimas.

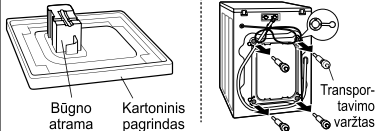
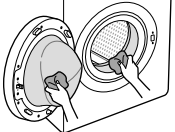
LIETUVIŲ

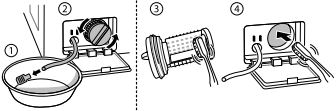
<p>Nepašalinus transportavimo varžtų arba būgno atramos, kilo keista vibracija arba triukšmas.</p>		<p>Pašalinkite transportavimo varžtus ir būgno atramą.</p>
<p>Nuotėkis, sukeltas purvo (plaukų, pūkų) ant tarpiklio ir durų stiklo.</p>		<p>Nuvalykite tarpiklį ir durų stiklą.</p>

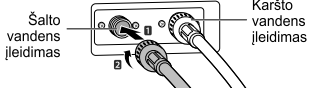
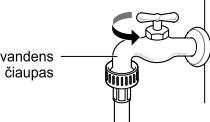
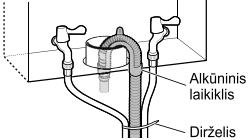
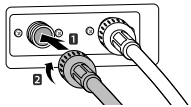
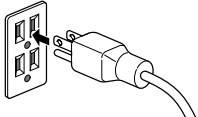
<p>Vanduo neišleidžiamas dėl užsikimšusio siurblio filtro.</p>	<p>➔</p>		<p>Išvalykite siurblio filtrą.</p>
<p>Vanduo neatiteka, nes vandens įleidimo vožtuvo filtrai užsikimšę arba vandens įleidimo žarnos sulinkusios.</p>	<p>➔</p>	 <p>Įleidimo filtras</p>	<p>Išvalykite įleidimo vožtuvo filtrą arba iš naujo prijunkite vandens įleidimo žarnas.</p>
<p>Vanduo neatiteka, nes naudojama per daug skalbiklio.</p>	<p>➔</p>	 <p>Dalytuvas</p>	<p>Išvalykite skalbiklio dalytuvo stalčiuką.</p>
<p>Baigus skalbti, skalbiniai yra karšti, nes įleidimo žarnos prijungtos atvirkščiai.</p>	<p>➔</p>	 <p>Šalto vandens įleidimas</p> <p>Karšto vandens įleidimas</p>	<p>Iš naujo prijunkite įleidimo žarnas.</p>
<p>Vanduo netiekiamas, nes vandens čiaupas neatsuktas.</p>	<p>➔</p>	 <p>vandens čiaupas</p>	<p>Atsukite vandens čiaupą.</p>
<p>Protėkis dėl netinkamo išleidimo žarnos prijungimo arba užsikimšusi išleidimo žarna.</p>	<p>➔</p>	 <p>Alkūninis laikiklis</p> <p>Dirželis</p>	<p>Iš naujo prijunkite išleidimo žarną.</p>
<p>Protėkis dėl netinkamo vandens įleidimo žarnos prijungimo arba panaudojus kito gamintojo įleidimo žarnas.</p>	<p>➔</p>		<p>Iš naujo prijunkite įleidimo žarną.</p>
<p>Nėra maitinimo, nes netinkamai prijungtas maitinimo laidas arba yra elektros lizdo gedimas.</p>	<p>➔</p>		<p>Prijunkite maitinimo laidą iš naujo arba pakeiskite elektros lizdą.</p>

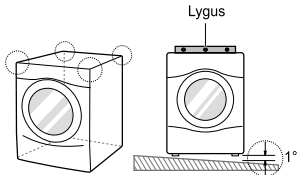
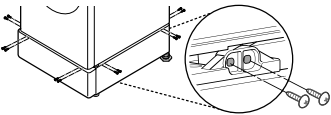
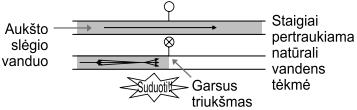
<p>Paėmimas ir pristatymas, produkto paėmimas, montavimas; kliento instruktavimas apie gaminio naudojimą. Išgabenimas ir pakartotinis gaminio įrengimas.</p>	<p>➔</p>		<p>Garantija taikoma tik gamybos defektams. Aptarnavimui dėl netinkamo montavimo garantija netaikoma.</p>
<p>Jei varžtai neįsukti tinkamai, gali kilti pernelyg didelė vibracija (tik modelyje su pjedestalu).</p>	<p>➔</p>		<p>Įsukite 4 varžtus kiekviename kampe (iš viso 16EA).</p>
<p>Vandens taukšėjimo (dunksėjimo) triukšmas, kai skalbimo mašina užpildoma vandeniu.</p>	<p>➔</p>		<p>Sureguliuokite vandens slėgį išjungdami vandens vožtuvą arba užsukdami vandens čiaupą namuose.</p>

EKSPLOATAVIMO DUOMENYS

Produkto vardinųjų parametŕų lentelė_Komisijos deleguotasis reglamentas (ES) Nr 1061/2010			
Tiekėjo pavadinimas arba prekės ženklas	LG		
Tiekėjo modelis	FH4A8 T/Q (D) (N)(W)(0-9)	FH2A8 T/Q (D) (N)(W)(0-9)	
Vardinė galia	8/7	8/7	kg
Energijos suvartojimo efektyvumo klasė	A+++	A+++	
Pagal reglamentą (EB) Nr. 66/2010 buvo suteiktas ES ekologinis ženklas	Ne	Ne	
Svertinis metinis suvartojamos energijos kiekis (AEC)* kWh per metus, apskaičiuotas atsižvelgiant į 220 standarto skalbimo ciklus, kai naudojamos medvilnės skalbimo 60 °C ir 40 °C programos pilna ir daline apkrova, ir energijos suvartojimas prietaisui veikiant mažai energijos suvartojančiais režimais. Faktinės elektros energijos kiekis priklauso nuo to, kaip prietaisas naudojamas.	117/104	117/104	kWh per metus
Energijos suvartojimas			
Standartinė medvilnės 60 °C programa pilna apkrova	0.60/0.53	0.60/0.53	kWh
Standartinė medvilnės 60 °C programa daline apkrova	0.45/0.42	0.45/0.42	kWh
Standartinė medvilnės 40 °C programa daline apkrova.	0.41/0.40	0.41/0.40	kWh
Svertinė išjungties režimo ir baigtos programos režimo vartojamoji galia.	0.45	0.45	W
Svertinis metinis suvartojamo vandens kiekis (AWC) litrais per metus, apskaičiuotas atsižvelgiant į 220 standarto skalbimo ciklus, kai naudojamos medvilnės skalbimo 60 °C ir 40 °C programos pilna ir daline apkrova. Faktinis suvartojamo vandens kiekis priklauso nuo to, kaip prietaisas naudojamas.	8900/8500	8900/8500	litrais per metus
Gręžimo efektyvumo klasė skalėje nuo G (mažiausias efektyvumas) iki A (didžiausias efektyvumas).	A	B	
Didžiausias centrifugos sūkių skaičius, kuris pasiekiamas naudojant standartinę medvilnės 60 °C programą, kai skalbyklė yra pilna, arba standartinę medvilnės 40 °C programą, kai skalbyklė nėra pilna, (nurodomas mažesnis sūkių skaičius) ir liekamasis drėgnis, kuris užtikrinamas naudojant standartinę medvilnės 60 °C programą, kai skalbyklė pilna, arba standartinę medvilnės 40 °C programą, kai skalbyklė nėra pilna (nurodoma didesnė liekamojo drėgnio vertė)	1400	1200	sūkiiai per minutę
	44	53	%
Standartinės skalbimo programos, kurioms taikoma etiketėje ir vardinųjų parametŕų lentelėje pateikta informacija ir kurios tinka įprastai suteptiems medvilininiam skalbiniams skalbti, našiausiai veikiančios atsižvelgiant į energijos ir vandens suvartojimą	"Cotton Large 60 °C/40 °C"		
Programų laikas			
Standartinė medvilnės 60 °C programa pilna apkrova	297/297	297/297	min.
Standartinė medvilnės 60 °C programa daline apkrova	244/224	244/224	min.
Standartinė medvilnės 40 °C programa daline apkrova	239/219	239/219	min.
Baigtos programos režimo trukmė (TI)	10	10	min.
Akustinis triukšmas (nurodomas dB(A), kai naudojamas 1 pW orientacinis lygis, ir suapvalintas iki artimiausio sveiką skaičiaus) skalbiant ir gręžiant, kai naudojama standartinė medvilnės 60 °C programa ir skalbyklė yra pilna	52 73	52 72	dB(A)
Neintegruojama			

Atmintinė

