



ENGLISH

ČEŠTINA

SLOVENČINA

# OWNER'S MANUAL

# WASHING MACHINE



**Before beginning installation, read these instructions carefully.**

**This will simplify installation and ensure that the product is installed correctly and safely. Leave these instructions near the product after installation for future reference.**

FH84A8TDS(W)(0~9)  
FH82A8TDS(W)(0~9)  
F74A8QDS(W)(0~9)  
F72A8QDS(W)(0~9)

MFL67794634  
ver. 27082015.00

[www.lg.com](http://www.lg.com)

# TABLE OF CONTENTS

This manual is produced for a group of products and may contain images or content different from the model you purchased.

This manual is subject to revision by the manufacturer.

<b>SAFETY INSTRUCTIONS .....</b>	<b>03</b>
Important Safety Instructions .....	05
<b>INSTALLATION.....</b>	<b>08</b>
Specifications .....	08
Accessories .....	08
Installation Place Requirements .....	09
Unpacking and Removing Shipping Bolts .....	10
Using Non-Skid Pads (Optional).....	11
Wooden Floors (Suspended Floors).....	11
Leveling the Washing Machine.....	12
Connecting Inlet Hose .....	12
Installation of Drain Hose .....	15
Electrical Connections (In the UK Only) .....	15
<b>OPERATION .....</b>	<b>16</b>
Using the Washing Machine.....	16
Sorting laundry .....	17
Adding Cleaning Products .....	18
Control Panel.....	20
Programme Table .....	21
Option Cycle.....	25
Using Smart Function (Optional) .....	28
<b>MAINTENANCE.....</b>	<b>29</b>
Cleaning your Washing Machine.....	29
Cleaning the Water Inlet Filter .....	29
Cleaning the Drain Pump Filter .....	30
Cleaning the Dispenser Drawer.....	31
Tub Clean (Optional) .....	31
Caution on Freezing During Winter .....	32
Using the Smart Diagnosis™ Function .....	34
<b>TROUBLESHOOTING .....</b>	<b>35</b>
Diagnosing Problems .....	35
Error Messages .....	37
<b>WARRANTY .....</b>	<b>39</b>
<b>OPERATING DATA.....</b>	<b>42</b>





## SAFETY INSTRUCTIONS

The following safety guidelines are intended to prevent unforeseen risks or damage from unsafe or incorrect operation of the product.

The guidelines are separated into 'WARNING' and 'CAUTION' as described below.

 This symbol is displayed to indicate matters and operations that can cause risk. Read the part with this symbol carefully and follow the instructions in order to avoid risk.

 **WARNING** - This indicates that the failure to follow the instructions can cause serious injury or death.

 **CAUTION** - This indicates that the failure to follow the instructions can cause the minor injury or damage the product.

### **WARNING**

To reduce the risk of fire, electric shock, or injury to persons when using your product, basic safety precautions should be followed, including the following.

## CHILDREN IN THE HOUSEHOLD

This appliance is not intended for use by persons (including children) with reduced physical, sensory or mental capabilities, or lack of experience and knowledge, unless they have been given supervision or instruction concerning use of the appliance by a person responsible for their safety. Children should be supervised to ensure that they do not play with the appliance.

### **For use in Europe:**

This appliance can be used by children aged from 8 years and above and persons with reduced physical, sensory or mental capabilities or lack of experience and knowledge if they have been given supervision or instruction concerning use of the appliance in a safe way and understand the hazards involved. Children shall not play with the appliance. Cleaning and user maintenance shall not be made by children without supervision. Children of less than 3 years should be kept away unless continuously supervised.

## GROUNDING REQUIREMENTS

### **WARNING**

**For your safety, the information in this manual must be followed to minimize the risk of fire, explosion, or electric shock, or to prevent property damage, injury to persons, or death.**

- This appliance must be grounded. In the event of malfunction or breakdown, grounding will reduce the risk of electric shock by providing a path of least resistance for electric current.
- This appliance is equipped with a cord having an equipment-grounding conductor and grounding plug. The plug must be plugged into an appropriate outlet that is properly installed and grounded in accordance with all local codes and ordinances.
- Improper connection of the equipment-grounding conductor can result in risk of electric shock. Check with a qualified electrician or service person if you are in doubt as to whether the appliance is properly grounded.
- Do not modify the plug provided with the appliance. If it does not fit the outlet, have a proper outlet installed by a qualified electrician.

## DISPOSAL OF YOUR OLD APPLIANCE



1. All electrical and electronic products should be disposed of separately from the municipal waste stream via designated collection facilities appointed by the government or the local authorities.
2. The correct disposal of your old appliance will help prevent potential negative consequences for the environment and human health.
3. For more detailed information about disposal of your old appliance, please contact your city office, waste disposal service or the shop where you purchased the product.

## Important Safety Instructions



### **WARNING**

To reduce the risk of fire, electric shock, or injury to persons when using your product, basic safety precautions should be followed, including the following.

### Installation

- Never attempt to operate this appliance if it is damaged, malfunctioning, partially disassembled, or has missing or broken parts, including a damaged cord or plug. It can cause electric shock or injury.
- This appliance is heavy. Two or more people may be needed to install and move the appliance. Failure to do so can result in injury.
- Store and install this appliance where it will not be exposed to temperatures below freezing or exposed to outdoor weather conditions. Failure to do so can result in leakage.
- Tighten the drain hose to avoid separation. Splashing of water may cause electric shock.
- If the supply cord is damaged, it must be replaced by the manufacturer or its service agents or similarly qualified person in order to avoid a hazard.
- The appliance must not be installed behind a lockable door, a sliding door or a door with a hinge on the opposite side to that of the tumble dryer, in such a way that a full opening of the tumble dryer door is restricted.

### Operation

- Do not use a sharp object like drill or pin to press or separate an operation unit. It can cause the electric shock or injury.
- Only an authorized repair person from LG Electronics service centre should disassemble, repair, or modify the product. Improper service may cause injury, electric shock or fire.
- Do not spray the water inside or outside the product to clean it. Water can damage the insulation, causing electric shock or fire.
- Keep the area underneath and around your appliances free of combustible materials such as lint, paper, rags, chemicals, etc. Improper use can cause fire or explosion.
- Do not put living animals, such as pets into the product. It may cause injury.
- Do not leave this appliance door open. Children may hang on the door or crawl inside the appliance, causing damage or injury.

- Never reach into this appliance while it is operating. Wait until the drum has completely stopped. Failure to do so may result in injury.
- Do not put in, wash or dry articles that have been cleaned in, washed in, soaked in, or spotted with combustible or explosive substances (such as wax, oil, paint, gasoline, degreasers, drycleaning solvents, kerosene, vegetable oil, cooking oil, etc.). Improper use can cause fire or explosion.
- In case of flood, stop using the product and contact the LG Electronics service centre. Contact with water can cause electric shock.
- Do not push down the door excessively, when the appliance door is open. Doing so may topple over the appliance and it can cause the injury.
- Use new hose-sets supplied with the appliance. Old hose-sets should not be reused. Water leakage may cause property damage.
- Do not touch the door during steam cycles, drying or high-temperature washing. The door surface can become very hot. Allow the door lock to release before opening the door. Failure to do so may result in injury.
- Do not use inflammable gas and combustible substances (benzene, gasoline, thinner, petroleum, alcohol, etc.) around the product. It may cause explosion or fire.
- If the drain hose or inlet hose is frozen during winter, use it only after thawing. Freezing may cause fire or electric shock, and frozen parts may cause product malfunction or reduction in product life span.
- Keep all washing detergents, softener and bleach away from children. These products contain poisonous materials.
- Do not plug multiple products into multiple socket-outlets or extension cords. This can cause fire.
- Remove the power plug when you clean the product. Not removing the plug may result in electric shock or injury.
- Do not touch the power plug with wet hands. It can cause the electric shock or injury.
- When pulling out the power plug from an outlet, hold the power plug, not the cable. Damage of the cable can cause the electric shock or injury.
- Do not bend the power cable excessively or place a heavy object on top of it. Damage of the power cable can cause electric shock or fire.

## Disposal

- Before discarding an old appliance, unplug it. Render the plug useless. Cut off the cable directly behind the appliance to prevent misuse.
- Dispose of the packaging material (such as vinyl and styrofoam) away from children. The packaging material can suffocate a child.
- Remove the door to the washing compartment before this appliance is removed from service or discarded to avoid the danger of children or small animals getting trapped inside. Failure to do so can result in serious injury to persons or death.

# INSTALLATION

## Specifications

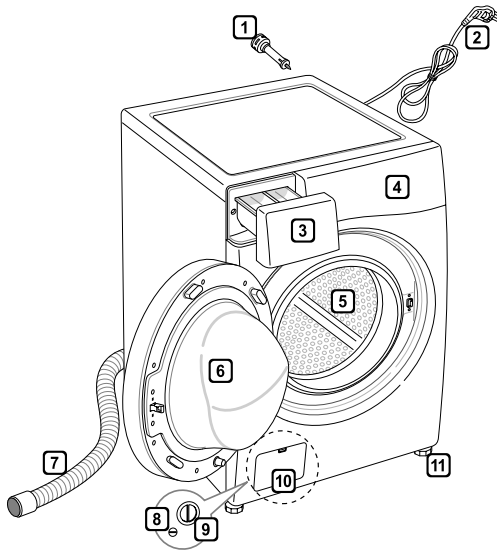

- 1 Transit bolts
- 2 Power plug
- 3 Drawer
- 4 Control panel
- 5 Drum
- 6 Door
- 7 Drain hose
- 8 Drain plug
- 9 Drain pump filter
- 10 Cover cap  
(Location may vary depending on products)
- 11 Adjustable feet

- Power supply : 220–240 V~, 50 Hz
- Size : 600 mm (W) X 590 mm (D) X 850 mm (H)
- Product weight : 64 kg
- Wash Capacity : 8/7 kg
- Permissible water pressure : 0.1 - 1.0 MPa (1.0 - 10.0 kgf / cm<sup>2</sup>)
- Appearance and specifications may vary without notice to improve the quality of the product.

## Accessories



Inlet hose (1EA)  
(Option: Hot (1EA))



Spanner



Caps for covering shipping  
bolt holes



Anti-slip sheets (2EA)  
(Optional)

## Installation Place Requirements

### Location

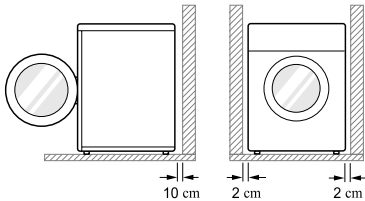

**Level floor :** Allowable slope under the entire washing machine is 1°.

**Power outlet :** Must be within 1.5 meters of either side of the location of the washing machine.

- Do not overload the outlet with more than one appliance.

**Additional Clearance :** For the wall, 10 cm: rear /2 cm: right & left side

- Do not place or store laundry products on top of the washing machine at any time.
- These products may damage the finish or controls.

### Positioning

- Install the washing machine on a flat hard floor.
- Make sure that air circulation around the washing machine is not impeded by carpets, rugs, etc.
- Never try to correct any unevenness in the floor with pieces of wood, cardboard or similar materials under the washing machine.
- If it is impossible to avoid positioning the washing machine next to a gas cooker or coal burning insulation (85x60 cm) covered with aluminum foil on the side facing the cooker or stove must be inserted between the two appliances.

- Do not install your washing machine in rooms where freezing temperatures may occur. Frozen hoses may burst under pressure. The reliability of the electronic control unit may be impaired at temperatures below freezing point.
- Please ensure that when the washing machine is installed, it is easily accessible for an engineer in the event of a breakdown.
- With the washing machine installed, adjust all four feet using the transit bolt spanner provided to ensure the appliance is stable, and a clearance of approximately 20 mm is left between the top of the washing machine and the underside of any work-top.
- This equipment is not designed for maritime use or for use in mobile installations such as caravans, aircraft etc.

### Electrical Connection

- Do not use an extension cord or double adapter.
- Always unplug the washing machine and turn off the water supply after use.
- Connect the washing machine to an earthed socket in accordance with current wiring regulations.
- The washing machine must be positioned so that the plug is easily accessible.
- Repairs to the washing machine must only be carried out by qualified personnel. Repairs carried out by inexperienced persons may cause injury or serious malfunctioning. Contact your local service centre.
- If the washing machine is delivered in winter and temperatures are below freezing, place the washing machine at room temperature for a few hours before putting it into operation.

## Unpacking and Removing Shipping Bolts

- 1 Lift the washing machine off the foam base.
  - After removing the carton and shipping material, lift the washing machine off the foam base. Make sure the tub support comes off with the base and is not stuck to the bottom of the washing machine.
  - If you must lay the washing machine down to remove the carton base, always protect the side of the washing machine and lay it carefully on its side. **DO NOT** lay the washing machine on its front or back.

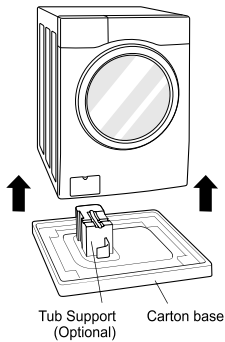

- 2 Remove the bolt assemblies.
  - Starting with the bottom two shipping bolts, use the spanner (included) to fully loosen all shipping bolts by turning them counterclockwise. Remove the bolt assemblies by wiggling them slightly while pulling them out.

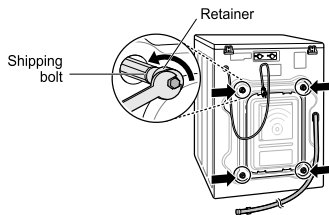

- 3 Install the hole caps.
  - Locate the hole caps included in the accessory pack and install them in the shipping bolt holes.

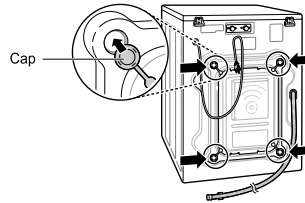

### NOTE

- Save the bolt assemblies for future use. To prevent damage to internal components, **DO NOT** transport the washing machine without reinstalling the shipping bolts.
- Failure to remove shipping bolts and retainers may cause severe vibration and noise, which can lead to permanent damage to the washing machine. The cord is secured to the back of the washing machine with a shipping bolt to help prevent operation with shipping bolts in place.



## Using Non-Skid Pads (Optional)

If you install the washing machine on a slippery surface, it may move because of excessive vibration. Incorrect leveling may cause malfunction through noise and vibration. If this occurs, install the non-skid pads under the leveling feet and adjust the level.

- 1 Clean the floor to attach the non-skid pads.
  - Use a dry rag to remove and clean foreign objects and moisture. If moisture remains, the non-skid pads may slip.
- 2 Adjust the level after placing the washing machine in the installation area.
- 3 Place the adhesive side of the non-skid pad on the floor.
  - It is most effective to install the non-skid pads under the front legs. If it is difficult to place the pads under the front legs, place them under the back legs.

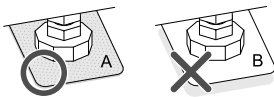
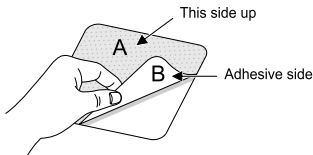

- 4 Ensure the washing machine is level.
  - Push or rock the top edges of the washing machine gently to make sure that the washing machine does not rock. If the washing machine rocks, level the washing machine again.

## Wooden Floors (Suspended Floors)

- Wooden floors are particularly susceptible to vibration.
- To prevent vibration we recommend you place rubber cups at least 15 mm thick of the each foot of the washing machine, secured to at least two floor beams with screws.

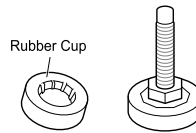

- If possible install the washing machine in one of the corners of the room, where the floor is more stable.
- Fit the rubber cups to reduce vibration.
- You can obtain rubber cups (p/no.4620ER4002B) from the LG Service Centre.

### NOTE

- Proper placement and leveling of the washing machine will ensure long, regular, and reliable operation.
- The washing machine must be 100% horizontal and stand firmly in position.
- It must not 'Seesaw' across corners under the load.
- The installation surface must be clean, free from floor wax and other lubricant coatings.
- Do not let the feet of the washing machine get wet. Failure to do so may cause vibration or noise.

## Leveling the Washing Machine

If the floor is uneven, turn the adjustable feet as required (Do not insert pieces of wood etc. under the feet). Make sure that all four feet are stable and resting on the floor and then check that the appliance is perfectly level (Use a spirit level).

- Once the washing machine is level, tighten the lock nuts up towards the base of the washing machine. All lock nuts must be tightened.

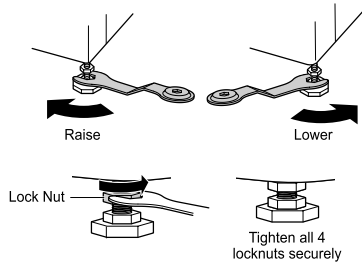

- **Diagonal Check**

When pushing down the edges of the washing machine top plate diagonally, the washing machine should not move up and down at all (Check both directions). If the washing machine rocks when pushing the machine top plate diagonally, adjust the feet again.

### NOTE

- Timber or suspended type flooring may contribute to excessive vibration and unbalance.
- If the washing machine is installed on a raised platform, it must be securely fastened in order to eliminate the risk of falling off.

## Connecting Inlet Hose

- Water supply pressure must be between 0.1 MPa and 1.0 MPa (1.0–10.0 kgf/cm<sup>2</sup>).
- Do not strip or crossthread when connecting inlet hose to the valve.
- If the water supply pressure is more than 1.0 MPa, a decompression device should be installed.
- Periodically check the condition of the hose and replace the hose if necessary.

## Checking Rubber Seal Inlet Hose

Two rubber seals are supplied with the water inlet hoses. They are used for preventing water leaks. Make sure the connection to taps is sufficiently tight.

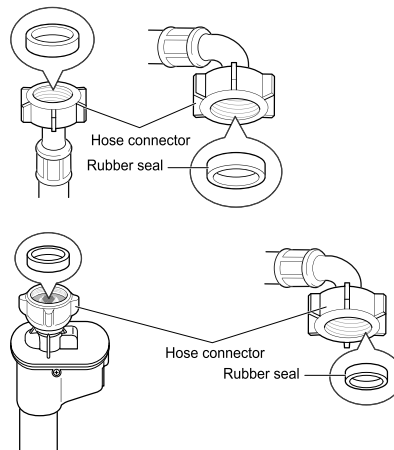

## Connecting Hose to Water Tap

### Connecting screw-type hose to tap with thread

Screw the hose connector onto the water supply tap.

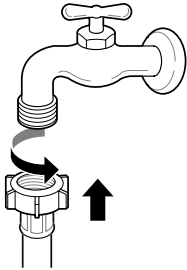

- Push the inlet hose vertically upwards so that the rubber seal within the hose can adhere completely to the tap and then tighten it by screwing it to the right.

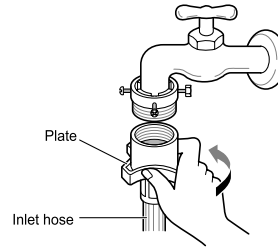

### Connecting screw-type hose to tap without thread

- Loose the four fixing screws.

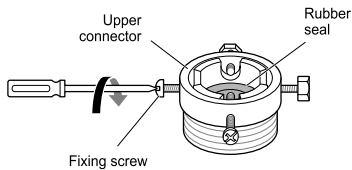

- Push the adapter onto the end of the tap so that the rubber seal forms a watertight connection. Tighten the four fixing screws.

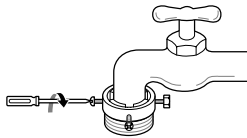

### Connecting one touch type hose to tap without thread

- Unscrew the adapter ring plate and loose the four fixing screws.

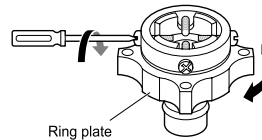

- Remove the guide plate if the tap is too large to fit the adapter.

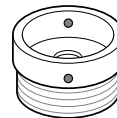
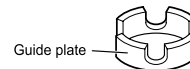

- 3** Push the adapter onto the end of the tap so that the rubber seal forms a watertight connection.

Tighten the adapter ring plate and the four fixing screws.

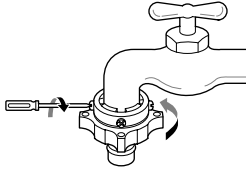

- 4** Pull the connector latch plate down, push the inlet hose onto the adapter, and release the connector latch plate. Make sure the adapter locks into place.

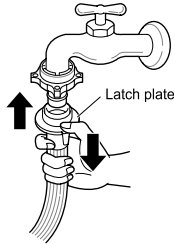

**NOTE**

- After connecting the inlet hose to the water tap, turn on the water tap to flush out foreign substances (dirt, sand, sawdust, etc.) in the water lines. Let the water drain into a bucket, and check the water temperature.

**Connecting Hose to Washing Machine**

Make sure that there are no kinks in the hose and that they are not crushed.

**When your washing machine has two valves.**

- The Inlet hose with the red connector is for the hot water tap.

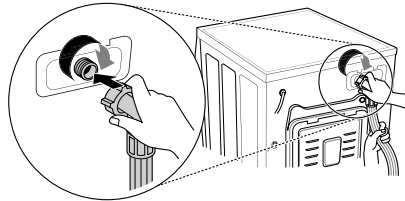

**NOTE**

- After completing connection, if water leaks from the hose, repeat the same steps. Use the most conventional type of tap for the water supply. In case the tap is square or too big, remove the guide plate before inserting the tap into the adaptor.

**Using the horizontal tap**

Horizontal tap



Extension tap

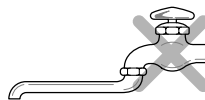

Square tap

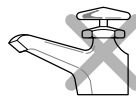

## Installation of Drain Hose

- The drain hose should not be placed higher than 100 cm above the floor. Water in the washing machine may not drain or may drain slowly.
- Securing the drain hose correctly will protect the floor from damage due to water leakage.
- If the drain hose is too long, do not force it back into the washing machine. This will cause abnormal noise.

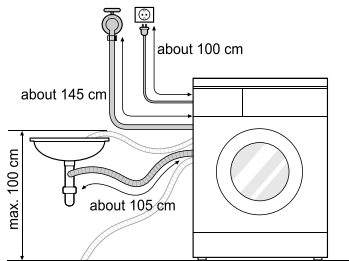

- When installing the drain hose to a sink, secure it tightly with string.
- Securing the drain hose correctly will protect the floor from damage due to water leakage.

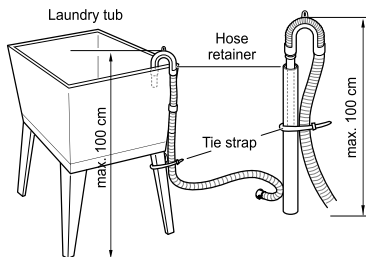
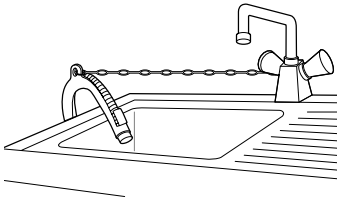

## Electrical Connections (In the UK Only)

The wires in the mains lead are coloured in accordance with the following code:

**Green and Yellow: Earth**

**Blue: Neutral**

**Brown: Live**

This appliance must be earthed.

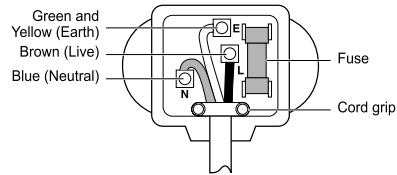

As the colours of the wires in the mains lead of this apparatus may not correspond with the coloured markings identifying the terminals in your plug, proceed as follows:

The green and yellow wire must be connected to the terminal in the plug which is marked with the letter E or by the earth symbol ( $\perp$ ) or coloured Green or Green and Yellow.

The blue wire must be connected to the terminal which is marked with the letter N or coloured Black.

The brown wire must be connected to the terminal which is marked with the letter L or coloured Red.

If a 13 amp (BS 1363) plug is used, fit a 13 amp BS 1362 fuse.

# OPERATION

## Using the Washing Machine

Before the first wash, select a cycle (Cotton 60 °C, add a half load of detergent), allow the washing machine to wash without clothing. This will remove residue and water from the drum that may have been left during manufacturing.

### 1 Sort laundry and load items.

- Sort laundry by fabric type, soil level, colour and load size as needed. Open the door and load items into the washing machine.

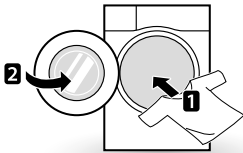

### 2 Add cleaning products and/or detergent and softener.

- Add the proper amount of detergent to the detergent dispenser drawer. If desired, add bleach or fabric softener to the appropriate areas of the dispenser.

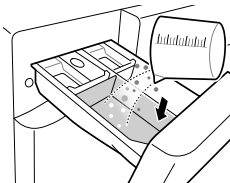

### 3 Turn on the washing machine.

- Press the **Power** button to turn ON the washing machine.

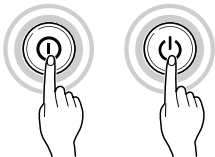

### 4 Choose the desired washing cycle.

- Press the Cycle button repeatedly or turn the cycle selector knob until the desired cycle is selected.

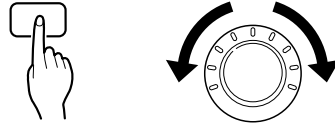

### 5 Begin cycle.

- Press the **Start/Pause** button to begin the cycle. The washing machine will agitate briefly without water to measure the weight of the load. If the **Start/Pause** button is not pressed within 5 minutes, the washing machine will shut off and all settings will be lost.



### 6 End of cycle.

- When the cycle is finished, a melody will sound. Immediately remove your clothing from the washing machine to reduce wrinkling. Check around the door seal when removing the load for small items that may be caught in the seal.

## Sorting laundry

### 1 Look for a care label on your clothes.

- This will tell you about the fabric content of your garment and how it should be washed.
- Symbols on the care labels.

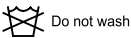
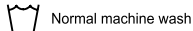

### 2 Sorting laundry.

- To get the best results, sort clothes into loads that can be washed with the same wash cycle.
- Different fabrics need to be washed at varying temperatures and spin speeds.
- Always sort dark colours from pale colours and whites. Wash separately as dye and lint transfer can occur causing discolouration of white and pale garments. If possible, do not wash heavily soiled items with lightly soiled ones.
  - Soil (Heavy, Normal, Light)  
Separate clothes according to amount of soil.
  - Colour (White, Lights, Darks)  
Separate white fabrics from coloured fabrics.
  - Lint (Lint producers, Collectors)  
Wash lint producers and lint collectors separately.

### 3 Caring before loading.

- Combine large and small items in a load. Load large items first.
- Large items should not be more than half the total wash load. Do not wash single items. This may cause an unbalanced load. Add one or two similar items.
- Check all pockets to make sure that they are empty. Items such as nails, hair clips, matches, pens, coins and keys can damage both your washing machine and your clothes.

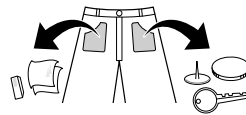

- Close zippers, hooks and strings to make sure that these items don't snag on other clothes.
- Pre-treat dirt and stains by brushing a small amount of detergent dissolved water onto stains to help lift dirt.
- Check the folds of the flexible gasket (gray) and remove any small articles.
- Check inside the drum and remove any items from a previous wash.

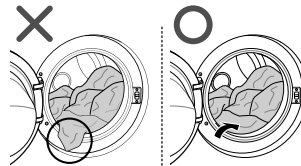

- Remove any clothing or items from the flexible gasket to prevent clothing and gasket damage.

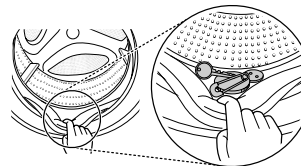

## Adding Cleaning Products

### Detergent Dosage

- Detergent should be used according to the instruction of the detergent manufacturer and selected according to type, colour, soiling of the fabric and washing temperature.
- If too much detergent is used, too many suds can occur and this will result in poor washing results or cause heavy load to the motor.
- If you wish to use liquid detergent follow the guidelines provided by the detergent manufacturer.
- You can pour liquid detergent directly into the main detergent drawer if you are starting the cycle immediately.
- Do not use liquid detergent if you are using Time delay, or if you have selected Pre Wash, as the liquid may harden.
- If too many suds occur, reduce the detergent amount.
- Detergent usage may need to be adjusted for water temperature, water hardness, size and soil level of the load. For best results, avoid oversudsing.
- Refer to the label of the clothes, before choosing the detergent and water temperature:
- When using the washing machine, use designated detergent for each type of clothing only:
  - General powdered detergents for all types of fabric
  - Powdered detergents for delicate fabric
  - Liquid detergents for all types of fabric or designated detergents only for wool
- For better washing performance and whitening, use detergent with the general powdered bleach.
- Detergent is flushed from the dispenser at the beginning of the cycle.

### NOTE

- Do not let the detergent harden. Doing so may lead to blockages, poor rinse performance or odour.
- Full load : According to manufacturer's recommendation.
- Part load : 3/4 of the normal amount
- Minimum load : 1/2 of full load

## Adding Detergent and Fabric Softener

### Adding detergent

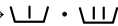
- Main wash only → 
- Pre wash+Main wash → 

### NOTE

- Too much detergent, bleach or softener may cause an overflow.
- Be sure to use the appropriate amount of detergent.

### Adding fabric softener

- Do not exceed the maximum fill line. Overfilling can cause early dispensing of the fabric softener, which may stain clothes. Close the dispenser drawer slowly.

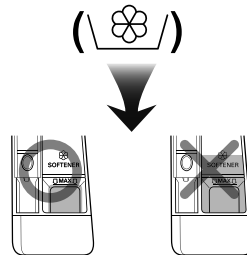



- Do not leave the fabric softener in the detergent drawer for more than 2 days (Fabric softener may harden).
- Softener will automatically be added during the last rinse cycle.
- Do not open the drawer when water is being supplied.
- Solvents (benzene, etc) should not be used.

**NOTE**

- Do not pour fabric softener directly on the clothes.

**Adding water softener**

- A water softener, such as Anti-limescale (e.g. Calgon) can be used to cut down on the use of detergent in extremely hard water areas. Dispense according to the amount specified on the packaging. First add detergent and then the water softener.
- Use the quantity of detergent required for soft water.

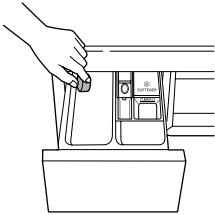
**Using tablet**

- 1 Open the door and put tablets into the drum.

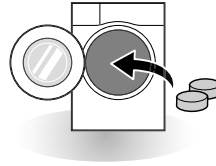

- 2 Load the laundry into the drum and close the door.

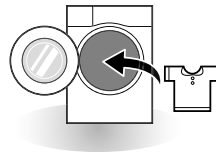

## Control Panel

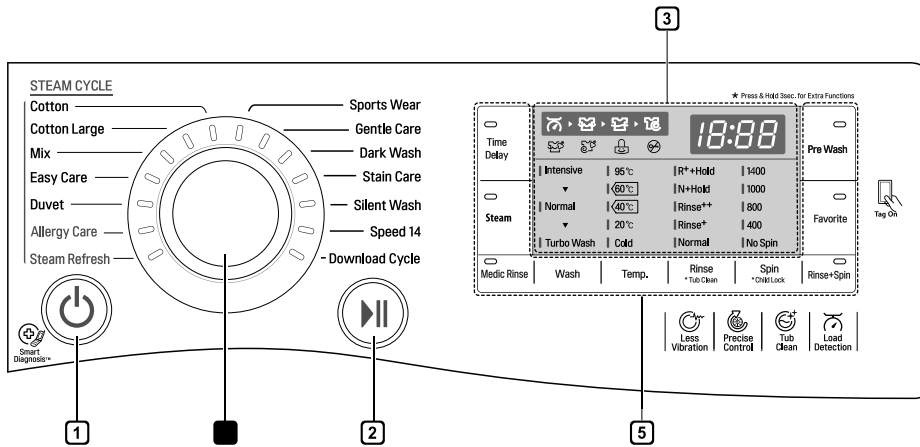

### 1 Power button

- Press the **Power** button to turn the washing machine on.
- To cancel the Time Delay function, the power button should be pressed.

### 2 Start/Pause button

- This **Start/Pause** button is used to start the wash cycle or pause the wash cycle.
- If a temporary stop of the wash cycle is needed, press the **Start/Pause** button.

### 3 Display

- The display shows the settings, estimated time remaining, options, and status messages. When the product is turned on, the default settings in the display will illuminate.
- The display shows estimate time remaining. While the size of the load is being calculated automatically, blinking  or 'Detecting' appears.

### 4 Programme dial

- Programmes are available according to laundry type.
- Lamp will light up to indicate the selected programme.

### 5 Options

- This allows you to select an additional cycle and will light when selected.
- Use these buttons to select the desired cycle options for the selected cycle.

## Programme Table

### Washing Programme

Programme	Description	Fabric Type	Proper Temp.	Maximum Load
<b>Cotton</b>	Provides better performance by combining various drum motions.	Coloured fast garments (shirts, nightdresses, pajamas, etc) and normally soiled cotton load (underwear).	40°C (Cold to 95°C)	Rating
<b>Cotton Large</b>	Provides optimised washing performance for large amount of laundry with less energy consumption.		60°C (Cold to 60°C)	
<b>Easy Care</b>	This cycle is suitable for casual shirts that do not need ironing after washing.	polyamide, acrylic, polyester	40°C (Cold to 60°C)	3.0 kg
<b>Mix</b>	Enables various fabrics to be washed simultaneously.	Various kind of fabrics except special garments (silk/delicate, sports wear, dark clothes, wool, duvet/curtains).	40°C (Cold to 40°C)	
<b>Allergy Care</b>	Helps to remove allergens such as house mites, pollen, and cat fur.	cotton, underwear, pillow covers, bed sheets, baby wear	60 °C	
<b>Silent Wash</b>	Provides less noise and vibration and saves money by using overnight electricity.	Color fast garments (shirts, nightdresses, pajamas, etc) and lightly soiled white cotton (underwear).	40 °C (Cold to 60 °C)	4.5 kg
<b>Steam Refresh</b>	Helps to remove wrinkles within 20mins with steam (clothes may be wet. Put them out to dry if this is the case).	cotton mixed, polyester mixed dress shirts, blouses	No choice	3 items
<b>Duvet</b>	This cycle is for large items such as bed covers, pillows, sofa covers, etc.	Cotton bedding except special garments (delicates, wool, silk, etc.) with filling: duvets, pillows, blankets, sofa covers with light filling	40°C (Cold to 40°C)	1 single size
<b>Sports Wear</b>	This cycle is suitable for sports wear such as jogging clothes and running wear.	coolmax, gore-tex, fleece and sympatex		2.0 kg
<b>Dark Wash</b>	If it's possible for clothes to decolourate, please use this cycle. The cycle will prevent decolorization. (Please use detergent for colored fabrics.)	Dark garments made from cotton or mixed fabrics.	20°C (Cold to 40°C)	

Programme	Description	Fabric Type	Proper Temp.	Maximum Load
<b>Speed 14</b>	This cycle provides fast washing time for small loads and lightly soiled clothes.	Coloured laundry which is lightly soiled fast. CAUTION : Use less than 20g of detergent (for 2.0kg load) otherwise detergent may remain on the clothes.	20°C (20°C to 40°C)	2.0 kg
<b>Gentle Care</b>	This cycle is for hand and machine washable delicate clothes such as washable wool, lingerie, dresses etc. (Use detergent for machine washable woolens).	wool, hand washable clothes, delicate, easily damaged laundry	20°C (Cold to 20°C)	1.5 kg
<b>Stain Care</b>	Wash off several kinds of stain such as wine, juice, dirt, etc. (Water temperature is increased step by step for washing various stains.)	cotton blended fabrics, NO delicate clothes	40°C (40°C to 60°C)	3.0 kg
<b>Download Cycle</b>	For downloadable cycles. If you did not download any cycles, the default is Rinse+Spin.			

- Water Temperature: Select the appropriate water temperature for chosen wash cycle. Always follow garment manufacturer's care label or instructions when washing.
- Set program at "Cotton Large 40°C (Half Load)", "Cotton Large 60°C (Half Load)", "Cotton Large 60°C (Full Load)" option for test in conformity with EN60456 and Regulation 1015/2010.
  - Standard 60°C cotton program : Cotton Large  +  (Full Load)
  - Standard 60°C cotton program : Cotton Large  +  (Half Load)
  - Standard 40°C cotton program : Cotton Large  +  (Half Load)
 (They are suitable to clean normally soiled cotton laundry.)  
 (They are the most efficient programmes in terms of combined energy and water consumptions for washing that type of cotton laundry.)  
 \* Actual water temperature may differ from the declared cycle temperature.
- The test results depend on water pressure, water hardness, water inlet temperature, room temperature, type and amount of load, degree of soiling utilized detergent, fluctuations in the main electricity supply and chosen additional options.

**NOTE**

- Neutral detergent is recommended.

## Extra Options

Programme	Time Delay	Steam Wash	Steam Softener	Favorite	Pre Wash	Medic Rinse	Rinse+Spin	Turbo Wash	Intensive
Cotton	●	●	●	●	●	●	●	●	●
Cotton Large	●	●	●	●	●	●	●	●	
Easy Care	●	●	●	●	●	●	●	●	●
Mix	●	●	●	●	●	●	●	●	●
Allergy Care	●	●*		●		●	●		●
Silent Wash	●			●			●		●
Steam Refresh		●*		●					
Duvet	●	●		●			●		●
Sports Wear	●			●			●		●
Dark Wash	●			●			●		●
Speed 14	●			●			●	●*	
Gentle Care	●			●			●		
Stain Care	●			●	●*	●	●		

\* : This option is automatically included in the cycle and can not be deleted.

## Operating Data

Programme	Max RPM	
	FH84**, F74**	FH82**, F72**
Cotton	1400	1200
Cotton Large	1400	1200
Easy Care	1000	1000
Mix	1400	1200
Allergy Care	1400	1200
Silent Wash	1000	1000
Steam Refresh	-	-
Duvet	1000	1000
Sports Wear	800	800
Dark Wash	1400	1200
Speed 14	800	800
Gentle Care	800	800
Stain Care	1400	1200

### NOTE

- Information of main washing programmes at half load.

Program	Time in minutes		Remaining moisture content		Water in Liter		Energy in kWh	
	8kg	7kg	1400rpm	1200rpm	8kg	7kg	8kg	7kg
Cotton (40°C)	96		40 %	53 %	65		0.55	
Cotton Large (60°C)	244	224	44 %	53 %	35	33	0.45	0.42

## Option Cycle

### Time Delay

You can set a time delay so that the washing machine will start automatically and finish after a specified time interval.

- 1 Press the **Power** button.
- 2 Select a washing programme.
- 3 Press the **Time Delay** button and set time required.
- 4 Press the **Start/Pause** button.

#### NOTE

- The delay time is the time to the end of the programme, not the start. The actual running time may vary due to water temperature, wash load and other factors.

### Favorite

Favorite programme allows you to store a customized wash cycle for future use.

- 1 Press the **Power** button.
- 2 Select a washing programme.
- 3 Select the cycle (Washing method, number of rinses, spin speed, water temperature etc.).
- 4 Press and hold the **Favorite** button for 3 seconds.

The favorite programme is now stored for future use.

To reuse the programme, select favorite programme and press the **Start/Pause** button.

### Pre Wash

If the laundry is heavily soiled, the Pre Wash cycle is recommended.

- 1 Press the **Power** button.
- 2 Select a washing programme.
- 3 Press the **Pre Wash** button.
- 4 Press the **Start/Pause** button.

### Steam (Optional)

Steam Wash features enhanced washing performance with low energy consumption. Steam Softener sprays steam after a spinning cycle to reduce creases and make the laundry fluffy.

- 1 Press the **Power** button.
- 2 For Steam Wash option, select steam cycles. For Steam Softener option, select Cotton or Cotton Large, Mix, Easy Care.
- 3 The following cycle is selected depending on the number of times you press the **Steam** button.
  - Once: Steam Wash
  - Twice: Steam Softener
  - Three times: Steam Wash and Steam Softener
- 4 Press the **Start/Pause** button.

### Steam Wash ( )

- For heavily stained clothes, underwear or baby clothes.
- Available with the Cotton, Cotton Large, Mix, Easy Care, Duvet, Allergy Care, Steam Refresh cycles.
- Do not use Steam Wash for easily discoloured clothes and delicates such as wool, silk.

## Steam Softener ( )

- Good to soften and fluff fabrics after air drying.
- Available with the Cotton, Cotton Large, Mix, Easy Care cycles.
- Do not use Steam Softener for easily discoloured clothes and delicates such as wool, silk.
- Depending on the kind of fabric, softening performance may be different.

## Medic Rinse

For best results or for cleaner rinsing. This allows the final rinse to be heated to 40 degrees.

- 1 Press the **Power** button.
- 2 Select a washing programme.
- 3 Press the **Medic Rinse** button and set time required.
- 4 Press the **Start/Pause** button.

## Wash

### Turbo Wash

Wash cycle in under 1 hour with energy and water saving. (based on half of laundry)

### Intensive

If the laundry is normal and heavily soiled, the **Intensive** option is effective.

- 1 Press the **Power** button.
- 2 Select a washing programme.
- 3 To choose "**Turbo Wash**" or "**Intensive**" touch the Wash button.
- 4 Press the **Start/Pause** button.

## Rinse

### Rinse+

Add rinse once.

### Rinse++

Add rinse twice.

### Rinse++Hold

Add rinse once then after rinsing process, the course is paused until start button is pressed again.

### N+Hold

The cycle is paused until start button is pressed again when rinse is finished.

## Spin

- Spin speed level can be selected by pressing the **Spin** button repeatedly.
- Spin Only

- 1 Press the **Power** button.
- 2 Press the **Spin** button to select RPM.
- 3 Press the **Start/Pause** button.

### NOTE

- When you select 'No Spin', it will still rotate for a short time to drain quickly.

## Temp.

The **Temp.** button selects the wash and rinse temperature combination for the selected cycle. Press this button until the desired setting is lit. All rinses use cold tap water.

- Select the water temperature suitable for the type of load you are washing. Follow the garment fabric care labels for best results.



## Child Lock ( )

Select this function to lock the buttons on the control assembly to prevent tampering.

### Locking the control panel

- 1 Press and hold the **Child Lock** button for 3 seconds.
- 2 A beeper will sound, and 'L L' will appear on the display.  
When the child lock is set, all buttons are locked except the **Power** button.

#### NOTE

- Turning off the power will not reset the child lock function. You must deactivate child lock before you can access any other functions.

### Unlocking the control panel

Press and hold the **Child Lock** button for 3 seconds.

- A beeper will sound and the remaining time for the current programme will reappear on the display.

## Beep On / Off

- 1 Press the **Power** button.
- 2 Press the **Start/Pause** button.
- 3 Press and hold the **Steam** and **Pre Wash** button simultaneously for 3 seconds to set the Beep on/off function.

#### NOTE

- Once the Beep on/off function is set, the setting is memorized even after the power is turned off.
- If you want to turn the Beeper off, simply repeat this process.

## Using Smart Function (Optional)

### Using the Tag On Function

The Tag On function allows you to conveniently use the LG Smart Diagnosis™ and Cycle Download features to communicate with your appliance right from your own smart phone.

- The Tag On function can only be used with most smart phones equipped with the NFC function and based on the Android operating system (OS).

### Installation of the application

- Search "LG Smart Laundry" on the Google Play Store from your smart phone.

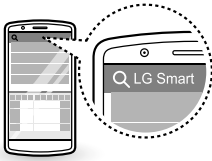

## Using the Application

LG Smart Laundry application allows you to use various features for your convenience.

- Cycle Download
- Smart Diagnosis™
- Tag On Cycle Set
- Laundry Stats

### NOTE

- Press  in the LG Smart Laundry application for a more detailed guide on how to use the Tag On function.
- Depending on the smart phone manufacturer and Android OS version, the NFC activation process may differ. Refer to the manual of your smart phone for details.
- Because of the characteristics of NFC, if the transmission distance is too far, or if there is a metal sticker or a protective case on the phone, transmission will not be good. In some cases, NFC-equipped phones may be unable to transmit successfully.
- The content found in this manual may differ depending on the version of "LG Smart Laundry" application, and it may be modified without informing customers.

## EU Conformity Notice



LG Electronics hereby declares that this product is in compliance with the following Directives.

R&TTE Directive 1999/5/EC

# MAINTENANCE

## WARNING

- Unplug the washing machine before cleaning to avoid the risk of electric shock. Failure to follow this warning may result in serious injury, fire, electric shock, or death.
- Never use harsh chemicals, abrasive cleaners, or solvents to clean the washing machine. They may damage the finish.

## Cleaning your Washing Machine

### Care After Wash

- After the cycle is finished, wipe the door and the inside of the door seal to remove any moisture.
- Leave the door open to dry the drum interior.
- Wipe the body of the washing machine with a dry cloth to remove any moisture.

### Cleaning the Exterior

Proper care of your washing machine can extend its life.

#### Door:

- Wash with a damp cloth on the outside and inside and then dry with a soft cloth.

#### Exterior:

- Immediately wipe off any spills.
- Wipe with a damp cloth.
- Do not press the surface or the display with sharp objects.

## Care and Cleaning of the Interior

- Use a towel or soft cloth to wipe around the washing machine door opening and door glass.
- Always remove items from the washing machine as soon as the cycle is complete. Leaving damp items in the washing machine can cause wrinkling, colour transfer, and odour.
- Run the Tub Clean cycle once a month (or more often if needed) to remove detergent buildup and other residue.

## Cleaning the Water Inlet Filter

- Turn off the stopclock if the washing machine is to be left for any length of time (e.g. holiday), especially if there is no floor drain (gully) in the immediate vicinity.
- 'F' icon will be displayed on the control panel when water is not entering the detergent drawer.
- If water is very hard or contains traces of lime deposit, the water inlet filter may become clogged. It is therefore a good idea to clean it occasionally.

- 1 Turn off the water tap and unscrew the water inlet hose.

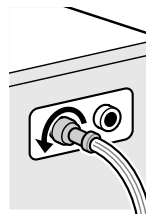

- 2 Clean the filter using a hard bristle brush.

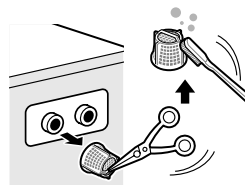

## Cleaning the Drain Pump Filter

- The drain filter collects threads and small objects left in the laundry. Check regularly that the filter is clean to ensure smooth running of your washing machine.
- Allow the water to cool down before cleaning the drain pump, carrying out emergency emptying, or opening the door in an emergency.

- 1 Open the cover cap and pull out the hose.

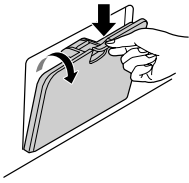

- 2 Unplug the drain plug and open the filter by turning it to the left.

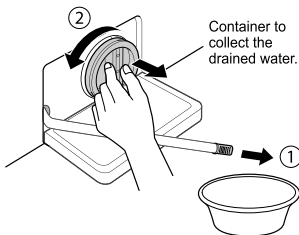

- 3 Remove any extraneous matter from the pump filter.

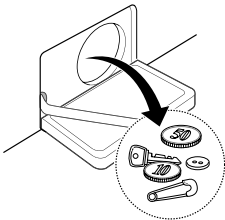

- 4 After cleaning, turn the pump filter and insert the drain plug.

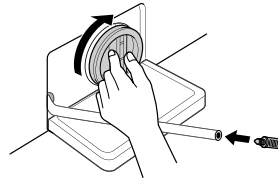

- 5 Close the cover cap.

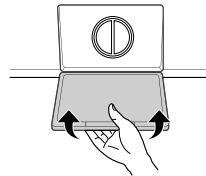

### CAUTION

- First drain using the drain hose and then open the pump filter to remove any threads or objects.
- Be careful when draining, as the water may be hot.

## Cleaning the Dispenser Drawer

Detergent and fabric softener may build up in the dispenser drawer. Remove the drawer and inserts and check for buildup once or twice a month.

- 1 Remove the detergent dispenser drawer by pulling it straight out until it stops.
  - Press down hard on the disengage button and remove the drawer.

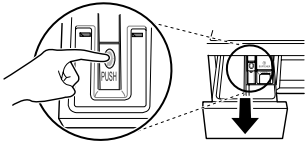

- 2 Remove the inserts from the drawer.
  - Rinse the inserts and the drawer with warm water to remove buildup from laundry products. Use only water to clean the dispenser drawer. Dry the inserts and drawer with a soft cloth or towel.
- 3 To clean the drawer opening, use a cloth or small, non-metal brush to clean the recess.
  - Remove all residue from the upper and lower parts of the recess.
- 4 Wipe any moisture off the recess with a soft cloth or towel.
- 5 Return the inserts to the proper compartments and replace the drawer.

## Tub Clean (Optional)

Tub Clean is a special cycle to clean the inside of the washing machine.

A higher water level is used in this cycle at higher spin speed. Perform this cycle regularly.

- 1 Remove any clothing or items from the washing machine and close the door.
- 2 Open the dispenser drawer and add Anti limescale (e.g. Calgon) to the main wash compartment.
- 3 Close the dispenser drawer slowly.
- 4 Power On and then press and hold **Tub Clean** button for 3 seconds. Then 't c t' will be displayed on the display.
- 5 Press the **Start/Pause** button to start.
- 6 After the cycle is complete, leave the door open to allow the washing machine door opening, flexible gasket and door glass to dry.

### ⚠ CAUTION

- If there is a child, be careful not to leave the door open for too long.

### NOTE

- Do not add any detergent to the detergent compartments. Excessive suds may generate and leak from the washing machine.

## Caution on Freezing During Winter

- When frozen, the product does not operate normally. Make sure to install the product where it will not freeze during winter.
- In case the product must be installed outside on a porch or in other outdoor conditions, make sure to check the following.

## How to Keep the Product from Freezing

- After washing, remove water remaining inside the pump completely with the opening hose plug used for removal of residual water. When the water is removed completely, close the hose plug used for removal of residual water and cover cap.

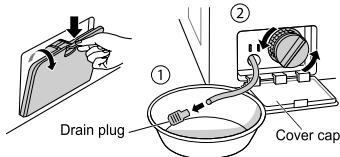

- Hang down drain hose to pull out water inside the hose completely.

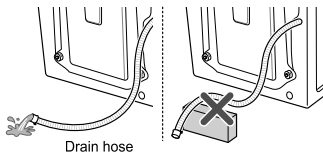

### CAUTION

- When the drain hose is installed in a curved shape, the inner hose may freeze.

- After closing the tap, disconnect the cold inlet hose from the tap, and remove water while keeping the hose facing downwards.

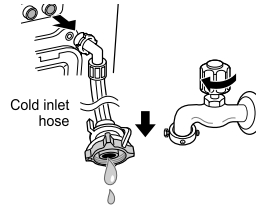

## Check for Freezing

- If water does not drain when opening the hose plug used for removal of residual water, check the drainage unit.



- Turn the power on, select Rinse and Spin, and press the **Start/Pause** button.

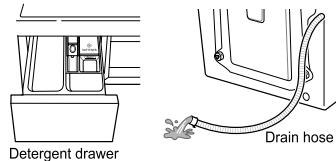

### NOTE

- Check that water is coming into the detergent drawer while rinsing, and water is draining through the drain hose while spinning.
- When 'FF' is shown in display window while the product is in operation, check water supply unit and drainage unit (Some models do not have an alarm function that indicates freezing).

## How to Handle Freezing

- Make sure to empty the drum, pour warm water of 50–60 °C up to the rubber part inside the drum, close the door, and wait for 1–2 hours.

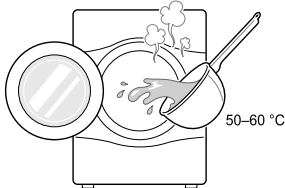

### ⚠ CAUTION

- Do not use boiling water. It may cause burns or damage to the product.
- Open the cover cap and hose plug used for removal of residual water to extract water completely.

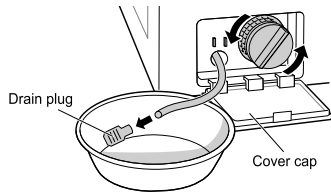

### NOTE

- If when water does not drain, this means the ice is not melted completely. Wait more.

- When water is removed completely from the drum, close the hose plug used for removal of residual water, select Rinse and Spin, and press the **Start/Pause** button.

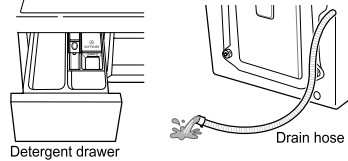

### NOTE

- Check that water is coming into the detergent drawer while rinsing, and water is draining through the drain hose while spinning.
- When water supply problems occur, take the following measures.
    - Turn off the tap, and thaw out the tap and both connection areas of inlet hose of the product using a hot water cloth.
    - Take out inlet hose and immerse in warm water below 50–60 °C.

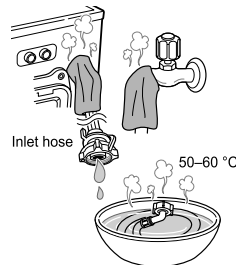

## Using the Smart Diagnosis™ Function

Use this function if you need an accurate diagnosis by an LG Electronics service centre when the product malfunctions or fails. Use this function only to contact the service representative, not during normal operation.

- 1 Press the **Power** button to turn on the washing machine. Do not press any other buttons or turn the cycle selector knob.
- 2 When instructed to do so by the call centre, place the mouthpiece of your phone close to the **Power** button.

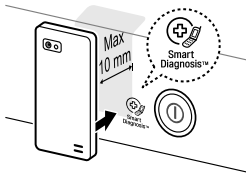

- 3 Press and hold the **Temp.** button for 3 seconds, while holding the phone mouthpiece to the icon or **Power** button.
- 4 Keep the phone in place until the tone transmission has finished. Time remaining for data transfer is displayed.
  - For best results, do not move the phone while the tones are being transmitted.
  - If the call centre agent is not able to get an accurate recording of the data, you may be asked to try again.



- 5 Once the countdown is over and the tones have stopped, resume your conversation with the call centre agent, who will then be able to assist you using the information transmitted for analysis.

### NOTE

- The Smart Diagnosis™ function depends on the local call quality.
- The communication performance will improve and you can receive better service if you use the home phone.
- If the Smart Diagnosis™ data transfer is poor due to poor call quality, you may not receive the best Smart Diagnosis™ service.



# TROUBLESHOOTING















- Your washing machine is equipped with an automatic error-monitoring system to detect and diagnose problems at an early stage. If your washing machine does not function properly or does not function at all, check the following before you call for service:















## Diagnosing Problems

Symptoms	Reason	Solution
<b>Rattling and clanking noise</b>	<b>Foreign objects such as coins or safety pins may be in drum or pump.</b>	<ul style="list-style-type: none"> <li>Stop washing machine, check drum and drain filter.</li> <li>If noise continues after washing machine is restarted, call your authorised service centre.</li> </ul>
<b>Thumping sound</b>	<b>Heavy wash loads may produce a thumping sound. This is usually normal.</b>	<ul style="list-style-type: none"> <li>If sound continues, washing machine is probably out of balance. Stop and redistribute wash load.</li> </ul>
<b>Vibrating noise</b>	<b>Have all the transit bolts and tub support been removed?</b>	<ul style="list-style-type: none"> <li>If not removed during installation, refer to Installation guide for removing transit bolts.</li> </ul>
	<b>Are all the feet resting firmly on the ground?</b>	<ul style="list-style-type: none"> <li>Wash load may be unevenly distributed in drum. Stop washing machine and rearrange wash load.</li> </ul>
<b>Water leaks</b>	<b>Inlet hoses or drain hose are loose at tap or washing machine.</b>	<ul style="list-style-type: none"> <li>Check and tighten hose connections.</li> </ul>
	<b>House drain pipes are clogged.</b>	<ul style="list-style-type: none"> <li>Unclog drain pipe. Contact plumber if necessary.</li> </ul>
<b>Oversudsing</b>		<ul style="list-style-type: none"> <li>Too much detergent or unsuitable detergent may cause excessive foaming which may result in water leaks.</li> </ul>
<b>Water does not enter washing machine or it enters slowly</b>	<b>Water supply is not adequate in that location.</b>	<ul style="list-style-type: none"> <li>Check another tap in the house.</li> </ul>
	<b>Water supply tap is not completely open.</b>	<ul style="list-style-type: none"> <li>Fully open tap.</li> </ul>
	<b>Water inlet hose(s) are kinked.</b>	<ul style="list-style-type: none"> <li>Straighten hose.</li> </ul>
	<b>The filter of the inlet hose(s) clogged.</b>	<ul style="list-style-type: none"> <li>Check the filter of the inlet hose.</li> </ul>
<b>Water in the washing machine does not drain or drains slowly</b>	<b>Drain hose is kinked or clogged.</b>	<ul style="list-style-type: none"> <li>Clean and straighten the drain hose.</li> </ul>
	<b>The drain filter is clogged.</b>	<ul style="list-style-type: none"> <li>Clean the drain filter.</li> </ul>

Symptoms	Reason	Solution
Washing machine does not start	Electrical power cord may not be plugged in or connection may be loose.	<ul style="list-style-type: none"> <li>• Make sure plug fits tightly in wall outlet.</li> </ul>
	House fuse blown, circuit breaker tripped, or a power outage has occurred.	<ul style="list-style-type: none"> <li>• Reset circuit breaker or replace fuse. Do not increase fuse capacity. If problem is a circuit overload, have it corrected by a qualified electrician.</li> </ul>
	Water supply tap is not turned on.	<ul style="list-style-type: none"> <li>• Turn on water supply tap.</li> </ul>
Washing machine will not spin	Check that the door is firmly shut.	<ul style="list-style-type: none"> <li>• Close the door and press the <b>Start/Pause</b> button. After pressing the <b>Start/Pause</b> button, it may take a few moments before the washing machine begins to spin. The door must be locked before spin can be achieved. Add 1 or 2 similar items to help balance the load. Rearrange load to allow proper spinning.</li> </ul>
Door does not open		<ul style="list-style-type: none"> <li>• Once washing machine has started, the door cannot be opened for safety reasons. Check if the 'Door Lock' icon is illuminated. You can safely open the door after the 'Door Lock' icon turns off.</li> </ul>
Wash cycle time delayed		<ul style="list-style-type: none"> <li>• The washing time may vary by the amount of laundry, water pressure, water temperature and other usage conditions. If an imbalance is detected or if the suds removing programme is on, the wash time will increase.</li> </ul>
Fabric softener overflow	Too much softener may cause an overflow.	<ul style="list-style-type: none"> <li>• Follow softener guidelines to ensure appropriate amount is used. Do not exceed the maximum fill line.</li> </ul>
Softeners dispensed too early		<ul style="list-style-type: none"> <li>• Close the dispenser drawer slowly. Do not open the drawer during the wash cycle.</li> </ul>
Dry problem	Does not dry	<ul style="list-style-type: none"> <li>• Do not overload. Check that the washing machine is draining properly to extract adequate water from the load. Clothes load is too small to tumble properly. Add a few towels.</li> </ul>

## Error Messages

Symptoms		Reason	Solution
		<p><b>Water supply is not adequate in area.</b></p>	<ul style="list-style-type: none"> <li>• Check another tap in the house.</li> </ul>
		<p><b>Water supply taps are not completely open.</b></p>	<ul style="list-style-type: none"> <li>• Fully open tap.</li> </ul>
		<p><b>Water inlet hose(s) are kinked.</b></p>	<ul style="list-style-type: none"> <li>• Straighten hose(s).</li> </ul>
		<p><b>The filter of the inlet hose(s) are clogged.</b></p>	<ul style="list-style-type: none"> <li>• Check the filter of the inlet hose.</li> </ul>
		<p><b>If water leakage occurred in the inlet hose, indicator (A) will become red.</b></p>	
		 <ul style="list-style-type: none"> <li>• May vary depending on the model.</li> </ul>	
		<p><b>Drain hose is kinked or clogged.</b></p>	<ul style="list-style-type: none"> <li>• Clean and straighten the drain hose.</li> </ul>
		<p><b>The drain filter is clogged.</b></p>	<ul style="list-style-type: none"> <li>• Clean the drain filter.</li> </ul>
		<p><b>Load is too small.</b></p>	<ul style="list-style-type: none"> <li>• Add 1 or 2 similar items to help balance the load.</li> </ul>
		<p><b>Load is out of balance.</b></p>	<ul style="list-style-type: none"> <li>• Add 1 or 2 similar items to help balance the load.</li> </ul>
		<p><b>The appliance has an imbalance detection and correction system. If individual heavy articles are loaded (e.g. bath mat, bath robe, etc.) this system may stop spinning or even interrupt the spin cycle altogether.</b></p>	<ul style="list-style-type: none"> <li>• Rearrange load to allow proper spinning.</li> </ul>
		<p><b>If the laundry is still too wet at the end of the cycle, add smaller articles of laundry to balance the load and repeat the spin cycle.</b></p>	<ul style="list-style-type: none"> <li>• Rearrange load to allow proper spinning.</li> </ul>

Symptoms		Reason	Solution
   		Ensure door is not open.	<ul style="list-style-type: none"> <li>Close the door completely.</li> <li>If 'dE, dE 1, dE 2' is not released, call for service.</li> </ul>
			<ul style="list-style-type: none"> <li>Unplug the power plug and call for service.</li> </ul>
		Water overfills due to the faulty water valve.	<ul style="list-style-type: none"> <li>Close the water tap.</li> <li>Unplug the power plug.</li> <li>Call for service.</li> </ul>
		Water level sensor has malfunctioned.	<ul style="list-style-type: none"> <li>Close the water tap.</li> <li>Unplug the power plug.</li> <li>Call for service.</li> </ul>
		Over load in motor.	<ul style="list-style-type: none"> <li>Allow the washing machine to stand for 30 minutes to allow the motor to cool, then restart the cycle.</li> </ul>
		Water leaks.	<ul style="list-style-type: none"> <li>Call for service.</li> </ul>



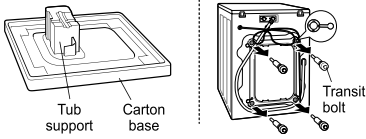
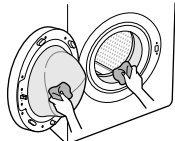

# WARRANTY

This limited warranty does not cover:

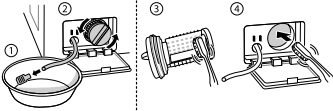
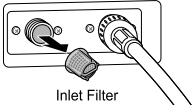
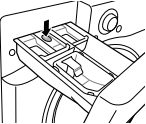
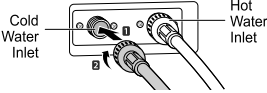
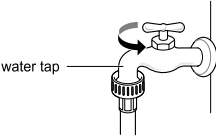
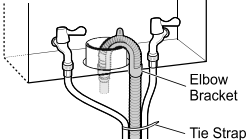
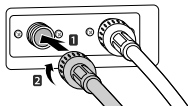
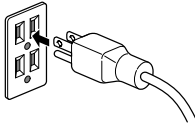
- Service trips to deliver, pick up, or install or repair the product; instruction to the customer on operation of the product; repair or replacement of fuses or correction of wiring or plumbing, or correction of unauthorized repairs/ installation.
- Failure of the product to perform during power failures and interruptions or inadequate electrical service.
- Damage caused by leaky or broken water pipes, frozen water pipes, restricted drain lines, inadequate or interrupted water supply or inadequate supply of air.
- Damage resulting from operating the Product in a corrosive atmosphere or contrary to the instructions outlined in the Product's owner's manual.
- Damage to the Product caused by accidents, pests and vermin, lightning, wind, fire, floods, or acts of God.
- Damage or failure caused by unauthorized modification or alteration, or if it is used for other than the intended purpose, or any water leakage where the product was not properly installed.
- Damage or failure caused by incorrect electrical current, voltage, or plumbing codes, commercial or industrial use, or use of accessories, components, or consumable cleaning products that are not approved by LG.
- Damage caused by transportation and handling, including scratches, dents, chips, and/or other damage to the finish of your product, unless such damage results from defects in materials or workmanship.
- Damage or missing items to any display, open box, discounted, or refurbished Product.
- Products with original serial numbers that have been removed, altered, or cannot be readily determined. Model and Serial numbers, along with original retail sales receipt, are required for warranty validation.
- Increases in utility costs and additional utility expenses.
- Repairs when your Product is used in other than normal and usual household use or contrary to the instructions outlined in the Product's owner's manual.
- Costs associated with removal of your Product from your home for repairs.
- The removal and reinstallation of the Product if it is installed in an inaccessible location or is not installed in accordance with published installation instructions, including LG's owner's and installation manuals.
- Damage resulting from misuse, abuse, improper installation, repair, or maintenance. Improper repair includes use of parts not approved or specified by LG.

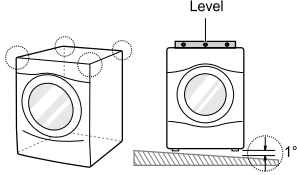
<p>Strange vibration or noise caused by not removing transit bolts or tub support.</p>		<p>Remove the transit bolts &amp; tub support.</p>
<p>Leakage caused by dirt (hair, lint) on gasket and door glass.</p>		<p>Clean the gasket &amp; door glass.</p>

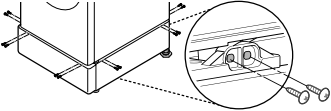
<p>Not draining caused by clogging of pump filter.</p>	<p>➔</p>		<p>Clean the pump filter.</p>
<p>Water is not coming because water inlet valve filters are clogged or water inlet hoses are kinked.</p>	<p>➔</p>	 <p>Inlet Filter</p>	<p>Clean the inlet valve filter or reinstall the water inlet hoses.</p>
<p>Water is not coming because too much detergent use.</p>	<p>➔</p>	 <p>Dispenser</p>	<p>Clean the detergent dispenser drawer.</p>
<p>Laundry is hot or warm after finished washing because the inlet hoses are installed in reverse.</p>	<p>➔</p>	 <p>Cold Water Inlet</p> <p>Hot Water Inlet</p>	<p>Reinstall the inlet hoses.</p>
<p>Water is not supplied because the water tap is not turned on.</p>	<p>➔</p>	 <p>water tap</p>	<p>Turn on the water tap.</p>
<p>Leakage caused by improper installation of drain hose or clogged drain hose.</p>	<p>➔</p>	 <p>Elbow Bracket</p> <p>Tie Strap</p>	<p>Reinstall the drain hose.</p>
<p>Leakage caused by improper installation of water inlet hose or using other brand inlet hoses.</p>	<p>➔</p>		<p>Reinstall the inlet hose.</p>
<p>No power problem caused by loose connection of power cord or electrical outlet problem.</p>	<p>➔</p>		<p>Reconnect the power cord or change the electrical outlet.</p>

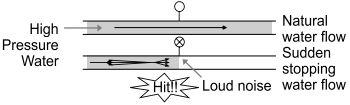
<p>Service trips to deliver, pick up, install the product or for instruction on product use. The removal and reinstallation of the Product.</p>			<p>The warranty covers manufacturing defects only. Service resulting from improper Installation is not covered.</p>
<p>If all screws are not installed properly, it may cause excessive vibration (Pedestal model only).</p>			<p>Install 4 screws at each corner (Total 16EA).</p>
<p>Water hammering (banging) noise when washing machine is filling with water.</p>			<p>Adjust the water pressure by turning down the water valve or water tap in the home.</p>

# OPERATING DATA

Product fiche_ Commission Delegated Regulation(EU) No 1061/2010			
Supplier's name or trade mark	LG		
Supplier's model	FH84A8TDS(W)(0~9) F74A8QDS(W)(0~9)	FH82A8TDS(W)(0~9) F72A8QDS(W)(0~9)	
Rated capacity	8/7	8/7	kg
Energy efficiency class	A+++	A+++	
Awarded an "EU Ecolabel award" under Regulation (EC) No 66/2010	No	No	
Weighted annual energy consumption (AEC) in kWh per year based on 220 standard washing cycles for cotton programmes at 60 °C and 40 °C at full and partial load, and the consumption of the low-power modes. Actual energy consumption will depend on how the appliance is used.	117/104	117/104	kWh/ year
The energy consumption			
the standard 60 °C cotton programme at full load	0.60/0.53	0.60/0.53	kWh
the standard 60 °C cotton programme at partial load	0.45/0.42	0.45/0.42	kWh
the standard 40 °C cotton programme at partial load.	0.41/0.40	0.41/0.40	kWh
Weighted power consumption of the off-mode and of the left-on mode.	0.45		W
Weighted annual water consumption (AWC) in litres per year based on 220 standard washing cycles for cotton programmes at 60 °C and 40 °C at full and partial load. Actual water consumption will depend on how the appliance is used.	8900/8500	8900/8500	litres/ year
Spin-drying efficiency class on a scale from G (least efficient) to A (most efficient).	A	B	
Maximum spin speed attained for the standard 60 °C cotton program at full load or the standard 40 °C cotton programme at partial load, whichever is the lower, and remaining moisture content attained for the standard 60 °C cotton program at full load or the standard 40 °C cotton program at partial load, whichever is the greater.	1400	1200	rpm
	44	53	%
Standard washing programmes to which the information in the label and the fiche relates, that these programmes are suitable to clean normally soiled cotton laundry and that they are the most efficient programmes in terms of combined energy and water consumption;	"Cotton Large 60 °C/40 °C"		
The programme time			
the standard 60 °C cotton programme at full load	297/297	297/297	min.
the standard 60 °C cotton programme at partial load	244/224	244/224	min.
the standard 40 °C cotton programme at partial load.	239/219	239/219	min.
The duration of the left-on mode (TI)	10	10	min.
Airborne acoustical noise emissions expressed in dB(A) re 1 pW and rounded to the nearest integer during the washing and spinning phases for the standard 60 °C cotton programme at full load	52 73	52 72	dB(A)
Free-Standing			



## Memo

## Memo

# PŘÍRUČKA UŽIVATELE

# AUTOMATICKÁ

# PRAČKA



Před začátkem montáže si pečlivě přečtěte tyto pokyny.

To montáž usnadní a zajistí, že je pračka správně a bezpečně nainstalována. Po provedení montáže tyto pokyny ponechejte v blízkosti pračky pro budoucí nahlédnutí.

FH84A8TDS(W)(0~9)  
FH82A8TDS(W)(0~9)  
F74A8QDS(W)(0~9)  
F72A8QDS(W)(0~9)

# OBSAH

Tato příručka je určena pro skupinu výrobků a může zahrnovat vyobrazení nebo obsah, které se liší od vámi zakoupeného typu.

Tato příručka podléhá revizím ze strany výrobce.

<b>BEZPEČNOSTNÍ POKYNY .....</b>	<b>03</b>
Důležité bezpečnostní pokyny .....	05
<b>INSTALACE .....</b>	<b>08</b>
Technické údaje .....	08
Příslušenství .....	08
Požadavky na místo instalace pračky .....	09
Rozbalení a demontáž transportních šroubů .....	10
Použití protiskluzových podložek (volitelně) .....	11
Dřevěné podlahy (dutinové podlahy) .....	11
Vyrovnání pračky .....	12
Připojení hadice přívodu vody .....	12
Montáž odtokové hadice .....	15
Elektrická připojení (pouze Velká Británie) .....	15
<b>OBSLUHA .....</b>	<b>16</b>
Používání pračky .....	16
Třídění prádla .....	17
Přidávání pracích prostředků .....	18
Ovládací panel .....	20
Tabulka programů .....	21
Volitelné programy .....	25
Používání funkce Smart (volitelně) .....	28
<b>ÚDRŽBA .....</b>	<b>29</b>
Čištění pračky .....	29
Čištění filtru přívodu vody .....	29
Čištění filtru odtokového čerpadla .....	30
Čištění výsuvného zásobníku .....	31
Čištění bubny (volitelně) .....	31
Pokyny k zazimování pračky .....	32
Používání funkce Smart Diagnosis™ .....	34
<b>ODSTRAŇOVÁNÍ ZÁVAD .....</b>	<b>35</b>
Diagnostika problémů .....	35
Chybová hlášení .....	37
<b>ZÁRUKA .....</b>	<b>39</b>
<b>PROVOZNÍ ÚDAJE .....</b>	<b>42</b>

## BEZPEČNOSTNÍ POKYNY

Následující bezpečnostní pokyny jsou určeny pro předcházení nepředvídaným nebezpečím, poškozením nebo nesprávné obsluze zařízení.

Pokyny jsou rozděleny na „VAROVÁNÍ“ a „UPOZORNĚNÍ“, viz podrobný popis níže.

 Tento symbol označuje události a obsluhu, které mohou mít za následek vznik rizika. Podrobně si přečtete text označený tímto symbolem a postupujte podle pokynů, abyste předešli vzniku rizika.

 **VAROVÁNÍ** – Tento symbol označuje situace, kdy může mít nedodržení pokynů za následek závažné zranění nebo usmrcení osob.

 **UPOZORNĚNÍ** – Tento symbol označuje situace, kdy může mít nedodržení pokynů za následek lehké zranění nebo poškození zařízení.

### **VAROVÁNÍ**

Pro snížení rizika požáru, zasažení elektrickým proudem nebo zranění osob při používání vašeho zařízení musí být dodržovány základní bezpečnostní pokyny včetně následujících pravidel.

## DĚTI V DOMÁCNOSTI

Toto zařízení není určeno pro používání osobami (včetně dětí) se sníženými fyzickými, sensorickými nebo mentálními schopnostmi nebo nedostatečnými zkušenostmi a znalostmi bez přiměřeného dozoru nebo bez seznámení s pokyny pro používání zařízení osobou odpovědnou za jejich bezpečnost. Je nutné zajistit, aby si děti s přístrojem nehrály.

### Pro používání v Evropě:

Toto zařízení mohou děti starší 8 let a osoby se sníženými fyzickými, sensorickými nebo mentálními schopnostmi nebo nedostatečnými zkušenostmi a znalostmi používat pod přiměřeným dozorem nebo pokud byly seznámeny s pokyny pro bezpečné používání zařízení a porozuměly možným nebezpečím. Dohlížejte na děti, aby si s přístrojem nehrály. Děti nesmí bez dozoru provádět čištění a uživatelskou údržbu.

Děti mladší 3 let by se bez stálého dozoru neměly v blízkosti zařízení pohybovat.

## POŽADAVKY NA UZEMNĚNÍ

### **VAROVÁNÍ**

**Aby bylo možné zajistit vaši bezpečnost, je nutné dodržovat informace uvedené v této příručce pro snížení rizika požáru, výbuchu, zasažení elektrickým proudem nebo pro předcházení škodám na majetku, zraněním nebo smrtelným zraněním osob.**

- Toto zařízení musí být uzemněno. V případě poruchy nebo selhání snižuje uzemnění riziko zasažení elektrickým proudem tím, že elektrickému proudu umožňuje projít cestou nejmenšího odporu.
- Tento spotřebič je vybaven síťovým kabelem se zemnicím vodičem a ochranným kolíkem. Zástrčka musí být připojena do vhodné zásuvky, která je odborně nainstalována a uzemněna v souladu s veškerými místními zákony a předpisy.
- Nesprávné připojení zemnicího vodiče může mít za následek riziko zasažení elektrickým proudem. Pokud si nejste jisti, zda je zařízení správně uzemněno, obraťte se na odborného elektrikáře nebo servisního technika.
- Zástrčku dodávanou se zařízením neupravujte. Pokud neodpovídá dostupné zásuvce, zajistěte provedení montáže vhodné zásuvky odborným elektrikářem.

## LIKVIDACE VAŠEHO STARÉHO SPOTŘEBIČE



1. Všechny elektrické a elektronické výrobky by měly být likvidovány odděleně od běžného komunálního odpadu prostřednictvím sběrných zařízení zřízených za tímto účelem vládou nebo místní samosprávou.
2. Správný způsob likvidace starého elektrického spotřebiče pomáhá zamezit možným negativním dopadům na životní prostředí a zdraví osob.
3. Bližší informace o likvidaci starého spotřebiče získáte u místní samosprávy, ve sběrném zařízení nebo v obchodě, ve kterém jste výrobek zakoupili.

## Důležité bezpečnostní pokyny

### **VAROVÁNÍ**

**Pro snížení rizika požáru, zasažení elektrickým proudem nebo zranění osob při používání vašeho zařízení musí být dodržovány základní bezpečnostní pokyny včetně následujících pravidel.**

### Instalace

- Nikdy neuvádějte zařízení do provozu, pokud je poškozené, vadné, částečně demontované nebo pokud chybí či jsou poškozené některé součásti včetně poškozeného napájecího kabelu nebo zástrčky. Může dojít k zasažení elektrickým proudem nebo zranění osob.
- Toto zařízení je těžké. Pro instalaci a přesun zařízení může být potřebná účast dvou nebo více osob. V opačném případě může dojít ke zranění osob.
- Toto zařízení skladujte a instalujte v místech, kde nebude vystaveno teplotám pod bodem mrazu nebo vnějším povětrnostním vlivům. V opačném případě může dojít k průsaku.
- Utáhněte odtokovou hadici, abyste předešli jejímu uvolnění. Při vystřikování vody může dojít k zasažení elektrickým proudem.
- Aby bylo možné předejít rizikům, je v případě poškození napájecího kabelu nutné jej vyměnit u výrobce nebo jeho servisních partnerů nebo to musí provést stejně kvalifikovaná osoba.
- Zařízení nesmí být instalováno za uzamykatelnými dveřmi, posuvnými dveřmi nebo dveřmi se závěsy na opačné straně než je umístěna sušička, aby nedocházelo k blokování úplného otevření dvířek sušičky.

### Obsluha

- Netlačte na provozní jednotku ani se ji nepokoušejte oddělit ostrými předměty, např. vrtáky nebo špendlíky. To může mít za následek zasažení elektrickým proudem nebo zranění osob.
- Demontáž, opravy nebo jiné úpravy zařízení mohou provádět pouze vyškolení mechanici servisního střediska společnosti LG Electronics. Neodborné provádění oprav může mít za následek zranění osob, zasažení elektrickým proudem nebo vznik požáru.
- Při čištění nestříkejte vodu dovnitř ani na vnější povrch zařízení. Voda může poškodit izolaci, což může mít za následek zasažení elektrickým proudem nebo vznik požáru.
- V bezprostřední blízkosti pod pračkou a v jejím okolí neskladujte hořlavé materiály, např. cupaninu, papír, hadry, chemikálie atd.
- Nevkládejte do zařízení živá zvířata, např. domácí zvířata. Mohlo by dojít k jejich zranění.

- Nenechávejte otevřená dvířka plnicího otvoru. Otevřená dvířka lákají děti, aby se na nich houpaly nebo aby lezly do pračky, což by mohlo mít za následek poškození zařízení nebo zranění osob.
- Nikdy nesahejte do zařízení, pokud je v provozu. Vyčkejte, dokud nedojde k úplnému zastavení bubny. V opačném případě může dojít ke zranění osob.
- Do pračky nekládejte ani v ní neperte nebo nesušte textilie, které byly čištěny, nasáknuty nebo potřísněny hořlavými nebo výbušnými látkami (jako je vosk, oleje, barvy, benzín, odmašťovací kapaliny, roztoky pro suché čištění, petrolej, rostlinný olej, kuchyňský olej atd.). Při nesprávném použití by mohlo dojít k požáru nebo výbuchu.
- V případě zaplavení přestaňte zařízení používat a obraťte se na servisní středisko společnosti LG Electronics. Kontakt s vodou může mít za následek zasažení elektrickým proudem.
- Když jsou dvířka plnicího otvoru otevřená, netlačte na ně shora nadměrnou silou. Mohlo by dojít k převrácení zařízení a ke zranění osob.
- Použijte nové sady hadic dodávané s přístrojem. Staré sady hadic by neměly být opakovaně používány. Mohlo by dojít k poškození majetku z důvodu vytečení vody.
- Nedotýkejte se dvířek během parních prací programů, sušení nebo praní při vysokých teplotách. Povrch dvířek může být velmi horký. Před otevřením dvířek vyčkejte na odblokování zámku dvířek. V opačném případě může dojít ke zranění osob.
- V blízkosti pračky nepoužívejte vznětlivé plyny a hořlavé látky (benzen, benzín, ředidla, petrolej, alkohol atd.). To může mít za následek výbuch nebo požár.
- Pokud dojde v zimním období ke zmrznutí odtokové hadice nebo hadice přívodu vody, používejte pračku výhradně po jejím rozmrazení. Zamrznutí může mít za následek požár nebo zasažení elektrickým proudem a zamrzlé součásti mohou způsobit poruchu přístroje nebo zkrácení jeho životnosti.
- Všechny prací prostředky, aviváže a bělicí prostředky udržujte mimo dosah dětí. Tyto produkty obsahují jedovaté látky.
- Nezapojujte více zařízení do rozbočovacích zásuvek nebo prodlužovacích kabelů. To může mít za následek vznik požáru.
- Při čištění přístroje vytáhněte síťovou zástrčku. Nevytažení zástrčky může mít za následek zasažení elektrickým proudem nebo zranění osob.
- Nedotýkejte se zástrčky vlhkýma rukama. To může mít za následek zasažení elektrickým proudem nebo zranění osob.
- Při vytahování síťové zástrčky ze zásuvky přidržujte zástrčku, nikoliv kabel. Poškození kabelu může mít za následek zasažení elektrickým proudem nebo zranění osob.
- Napájecí kabel nadměrně neohýbejte ani na něj nepokládejte těžké předměty. Poškození napájecího kabelu může mít za následek zasažení elektrickým proudem nebo vznik požáru.



## Likvidace

- Před vyřazením starého přístroje jej odpojte od elektrické sítě. Zajistěte, aby nemohla být zástrčka použita. Abyste zamezili nesprávnému použití přístroje, odřízněte přímo za přístrojem síťový kabel.
- Obalové materiály (např. vinylové fólie nebo polystyren) odstraňte z dosahu dětí. Při manipulaci s obalovým materiálem by mohlo dojít k udušení dítěte.
- Před odstavením přístroje z provozu nebo před jeho likvidací demontujte dvířka plnicího otvoru, abyste zamezili nebezpečí uvěznění dětí nebo malých zvířat uvnitř pračky. V opačném případě může dojít k vážnému zranění nebo úmrtí osob.

# INSTALACE

## Technické údaje

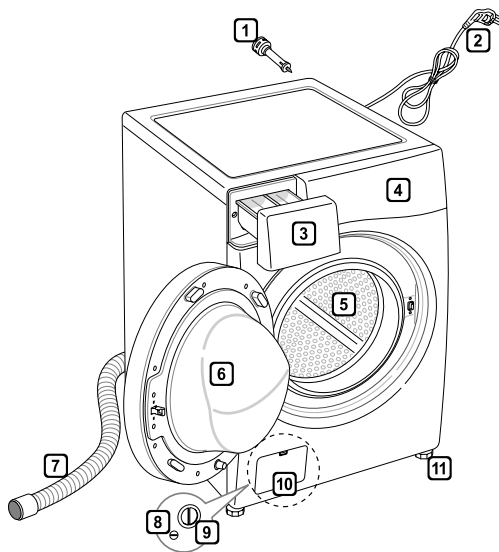

- 1 Transportní šrouby
- 2 Síťová zástrčka
- 3 Výsuvný zásobník
- 4 Ovládací panel
- 5 Buben
- 6 Dvířka plnicího otvoru
- 7 Odtoková hadice
- 8 Vypouštěcí zátka
- 9 Filtr odtokového čerpadla
- 10 Spodní víko (umístění se může u různých praček lišit)
- 11 Polohovatelné nožky

- Napájení: 220–240 V~, 50 Hz
- Rozměry: 600 mm (š) × 590 mm (h) × 850 mm (v)
- Hmotnost: 64 kg
- Kapacita pračky: 8/7 kg (praní)
- Povolený tlak vody: 0,1–1,0 MPa (1,0–10,0 kgf/cm<sup>2</sup>)

• Vzhled a technické údaje zařízení se mohou v rámci zvyšování kvality bez předchozího upozornění změnit.

## Příslušenství



Hadice přívodu vody (1EA)  
(volitelně: teplá voda (1EA))



Montážní klíč



Krytky pro zakrytí otvorů pro  
transportní šrouby



Protiskuzové podložky  
(2EA)  
(volitelně)

## Požadavky na místo instalace pračky

### Umístění

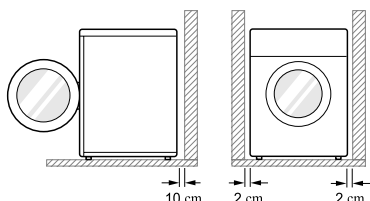

**Sklon podlahy:** Povolný sklon podlahy pod celou pračkou je do 1°.

**Elektrická zásuvka:** Musí se nacházet ve vzdálenosti do 1,5 m od jedné ze stran pračky.

- Nepřetěžujte zásuvku připojením více než jednoho spotřebiče.

**Další vzdálenosti:** Vzdálenost od stěny, 10 cm: vzadu / 2 cm: vpravo a vlevo

- Nikdy nepokládejte prací prostředky na vrchní stranu pračky.
- Tyto produkty by mohly poškodit povrchovou úpravu a ovládací prvky pračky.

### Umístění

- Usadte pračku na rovné pevné podlaze.
- Ujistěte se, že proudění vzduchu okolo pračky není narušováno koberci, rohožkami atd.
- Nikdy se nepokoušejte vyrovnávat nerovnosti podlahy pod pračkou dřevěnými špalíky, kartónem nebo podobnými materiály.
- Nelze-li se vyhnout instalaci pračky v blízkosti plynového sporáku nebo běžných kamen, musí být mezi pračku a zdroj tepla vložena izolační deska (85 × 60 cm) s povrchem u topného tělesa potaženým hliníkovou fólií.

- Neinstalujte pračku v místnostech, kde by mohla teplota klesnout pod bod mrazu. Zmrzlé hadice mohou pod tlakem prasknout. Spolehlivost elektronické řídicí jednotky může být při teplotách pod bodem mrazu snížena.
- Zajistěte prosím, aby byla pračka po instalaci snadno přístupná technikovi pro případ opravy.
- Po instalaci pračky upravte přiloženým montážním klíčem výšku všech čtyř nožek tak, aby byla pračka pevně usazena a aby mezi horní deskou pračky a spodní hranou pracovní desky zůstal volný prostor přibližně 20 mm.
- Toto zařízení není určeno pro používání na moři ani pro instalaci v mobilních prostředcích, jako jsou např. karavany, letadla atd.

### Elektrické připojení

- Nepoužívejte prodlužovací přívod ani rozbočovací zásuvku.
- Po ukončení provozu vždy odpojte pračku od elektrické sítě a vypněte přívod vody.
- Pračku připojujte k uzemněné zásuvce zapojené podle platných předpisů pro elektrickou instalaci.
- Pračka musí být umístěna tak, aby byla zástrčka snadno přístupná.
- Opravy pračky mohou provádět pouze kvalifikované osoby. Pokud jsou opravy prováděny nezkušenými osobami, může to mít za následek zranění osob nebo závažnou poruchu. obraťte se na své místní servisní středisko.
- Pokud je dodávka pračky realizována v zimním období a teplota se pohybuje pod bodem mrazu, umístěte pračku před uvedením do provozu na několik hodin do místnosti s pokojovou teplotou.

## Rozbalení a demontáž transportních šroubů

- 1 Zvedněte pračku z polystyrenové podložky.
  - Po odstranění lepenkové krabice a obalového materiálu zvedněte pračku z polystyrenové podložky. Ujistěte se, že se spolu s podložkou uvolnila také plastová vana a že se nezachytila za spodní část pračky.
  - Pokud je pro odstranění lepenkové spodní části obalu nutné pračku položit, vždy chraňte stranu pračky a položte ji opatrně na bok. **NEPOKLÁDEJTE** pračku na přední nebo zadní stranu.

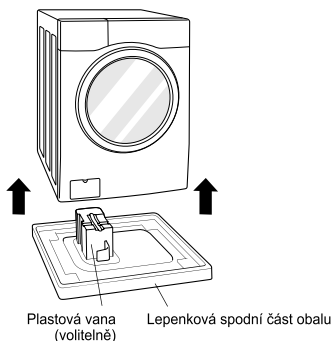

- 2 Vyšroubujte transportní šrouby.
  - Pomocí dodaného montážního klíče zcela uvolněte všechny transportní šrouby otáčením doleva, nejprve demontujte dva spodní transportní šrouby. S pomocí lehkého viklání vytáhněte šrouby.

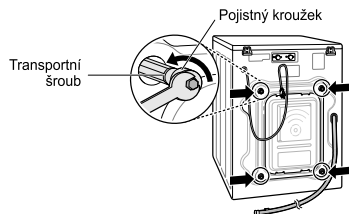

- 3 Nasadte krytky otvorů.
  - Připravte si krytky otvorů, které jsou součástí sady příslušenství, a nasadte je do otvorů transportních šroubů.

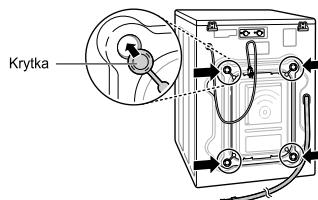

### POZNÁMKA

- Ponechejte si transportní šrouby pro budoucí použití. Abyste předešli poškození vnitřních součástí, **NEPŘEPRAVUJTE** pračku bez opětovné instalace transportních šroubů.
- Nejsou-li použity transportní šrouby včetně pojistných kroužků, může dojít k závažným vibracím a hluku, což může mít za následek trvalé poškození pračky. Napájecí kabel je upevněn na zadní straně pračky pomocí transportního šroubu, aby bylo zamezeno případnému provozu se zašroubovanými transportními šrouby.

## Použití protiskluzových podložek (volitelně)

Pokud instalujete pračku na kluzký povrch, může dojít z důvodu nadměrných vibrací k jejímu posunutí. Nesprávné vyrovnání může mít za následek hluk a vibrace. Pokud dojde k této situaci, vložte pod polohovatelné nožky protiskluzové podložky a vyrovnejte výšku.

- 1 Očistěte podlahu, aby bylo možné připevnit protiskluzové podložky.
  - Suchým hadříkem odstraňte cizí předměty a vlhkost. Při výskytu vlhkosti by mohlo dojít k uklouznutí protiskluzových podložek.
- 2 Po umístění pračky do prostoru instalace vyrovnejte výšku.
- 3 Protiskluzovou podložku umístěte přílnavou stranou na podlahu.
  - Nejúčinnějším způsobem je instalovat protiskluzové podložky pod přední nožky. Pokud je umístění podložek pod přední nožky obtížné, umístěte je pod zadní nožky.

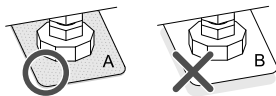
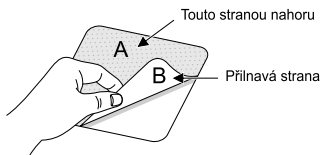

- 4 Ujistěte se, že je pračka v rovině.
  - Abyste se ujistili, že se pračka nekývá, lehce zatlačte na horní okraj pračky nebo s ní zkuste zakývat. Pokud se pračka kývá, znovu ji vyrovnejte.

## Dřevěné podlahy (dutinové podlahy)

- Dřevěné podlahy jsou na vibrace zvláště citlivé.
- Abyste vibracím předešli, doporučujeme u všechny nožek pračky použít pryžové misky s minimální tloušťkou 15 mm, které budou přišroubovány nejméně ke dvěma podlahovým nosníkům.

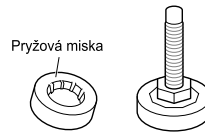

- Pokud je to možné, nainstalujte pračku do některého z rohů místnosti, kde je podlaha nejstabilnější.
- Pro snížení vibrací nasadte pryžové misky.
- Pryžové misky (č. dílu 4620ER4002B) je možné získat v servisním středisku LG.

### POZNÁMKA

- Správné umístění a vyrovnání pračky umožní zajistit dlouhodobý, správný a spolehlivý provoz.
- Pračka musí být 100% vodorovná a musí být pevně usazena.
- Při zátěži nesmí docházet ke „kývání“ přes rohy.
- Povrch pro instalaci musí být čistý, bez vosku na podlahy a jiných vrstev mazacích prostředků.
- Zamezte namočení nožek pračky. V opačném případě může dojít k výskytu vibrací nebo hluku.

## Vyrovnání pračky

Není-li podlaha rovná, seřídte polohu pračky do roviny pomocí polohovatelných nožek (pod nožky nevkládejte žádné další podložky, kousky dřeva apod.). Ujistěte se, že jsou všechny čtyři nožky stabilní a spočívají na podlaze, a potom zkontrolujte, zda je zařízení dokonale vyrovnané (pomocí vodováhy).

- Po vyrovnání pračky utáhněte pojistné matice směrem ke spodní části pračky. Všechny pojistné matice musí být utažené.

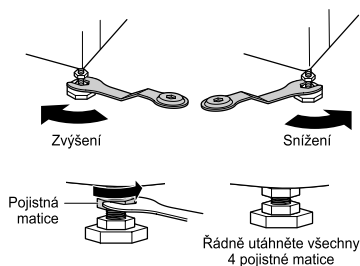

- Křížová kontrola ustavení

Po zatlačení na horní část pračky v protilehlých rozích (úhlopříčně) se pračka nesmí vůbec pohybovat nahoru a dolů (zkontrolujte v obou směrech). Pokud se pračka při zatlačení na úhlopříčně protilehlé rohy kývá, seřídte znovu výšku nožek.

### POZNÁMKA

- Při umístění na dřevěných nebo dutinových podlahách může docházet k nadměrným vibracím a nevyváženosti.
- Pokud je pračka instalována na vyvýšeném místě, je nutné ji bezpečně upevnit, aby se zamezilo riziku jejího pádu.

## Připojení hadice přívodu vody

- Tlak v přívodu vody musí být v rozsahu 0,1 MPa až 1,0 MPa (1,0–10,0 kgf/cm<sup>2</sup>).
- Při připojování hadice přívodu vody ji nestahujte ani ji k přívodnímu kohoutu nešroubujte přes závit.
- Převyšuje-li tlak v přívodu vody 1,0 MPa, je nutné namontovat před přívod k pračce redukční zařízení.
- Pravidelně kontrolujte stav hadice a v případě nutnosti ji vyměňte.

## Kontrola hadice přívodu vody s pryžovým těsněním

S hadicemi přívodu vody se dodávají dvě pryžová těsnění.

Používají se pro zamezení průsakům vody. Ověřte, zda je připojení ke kohoutům dostatečně těsné.

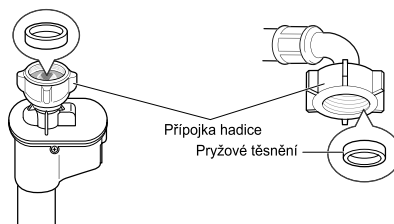
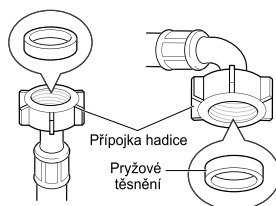

## Připojení hadice k vodovodnímu kohoutu

### Připojení šroubovací hadice ke kohoutu se závitem

Našroubujte přípojku hadice na přívodní kohout vody.

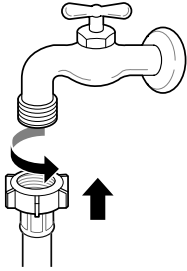

- 3 Nasadte hadici přívodu vody svisle nahoru, aby mohlo pryžové těsnění v hadici zcela přiléhat na kohout, a poté ji šroubováním doprava utáhněte.

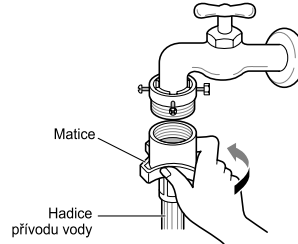

### Připojení šroubovací hadice ke kohoutu bez závitů

- 1 Uvolněte čtyři upevňovací šrouby.

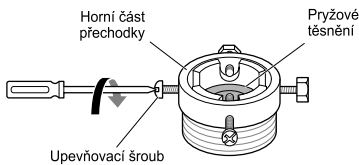

- 2 Nasadte adaptér na konec kohoutu, aby pryžové těsnění vytvořilo vodotěsnou přípojku. Utáhněte čtyři upevňovací šrouby.

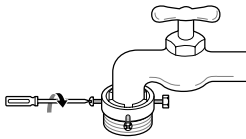

### Připojení hadice s rychlospojku ke kohoutu bez závitů

- 1 Odšroubujte kruhovou desku adaptéru a uvolněte čtyři upevňovací šrouby.

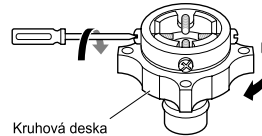

- 2 Pokud je pro umístění adaptéru kohout příliš velký, sejměte vodící desku.

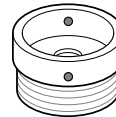
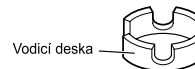

- 3** Nasadíte adaptér na konec kohoutu, aby pryžové těsnění vytvořilo vodotěsnou přípojku.

Utáhněte kruhovou desku adaptéru a čtyři upevňovací šrouby.

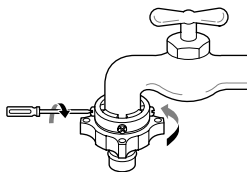

- 4** Stáhněte západkovou desku přípojky dolů, nasadíte přívodní hadici na adaptér a uvolněte západkovou desku přípojky. Ujistěte se, že došlo k zajištění adaptéru.

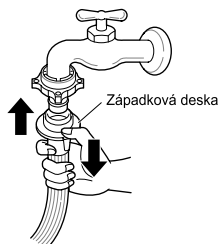

#### POZNÁMKA

- Po připojení přívodní hadice k vodovodnímu kohoutu pusťte vodu a vypláchněte cizí látky (nečistoty, písek, piliny atd.) z vodovodní potrubí. Napusťte vodu do nádoby a zkontrolujte její teplotu.

## Připojení hadice k pračce

Přesvědčte se, že na hadici nejsou žádné smyčky a že není na žádném místě stisknuta.

**Pokud má vaše pračka dva ventily.**

- Hadice přívodu vody s červenou přípojkou je určena pro kohout teplé vody.

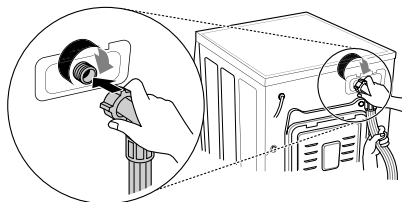

#### POZNÁMKA

- Pokud po připojení voda z hadice uniká, opakujte stejné kroky. Pro přívod vody použijte nejstandardnější typ kohoutu. V případě, že je kohout hranatý nebo příliš velký, odstraňte před instalací kohoutu na adaptér vodicí desku.

## Použití vodorovného kohoutu

Vodorovný kohout



Kohout s prodloužením

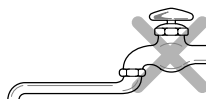

Kohout se čtvercovým ústím

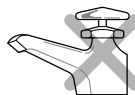



## Montáž odtokové hadice

- Odtoková hadice nesmí být připojena výše než 100 cm nad podlahou. Nemusel by pak být zajištěn odtok vody z pračky nebo by mohla voda vytékat pomalu.
- Správné upevnění odtokové hadice umožní zamezit poškození podlahy z důvodu úniku vody.
- Pokud je odtoková hadice příliš dlouhá, nesnažte se ji zatlačit zpět do pračky. Mohlo by to mít za následek abnormální hluk.

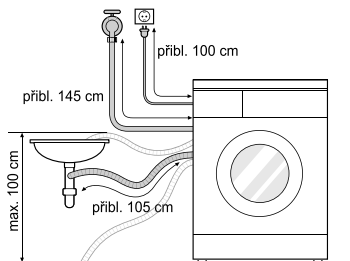

- Při instalaci odtokové hadice do umyvadla zajistěte její koncovku lankem.
- Správné upevnění odtokové hadice umožní zamezit poškození podlahy z důvodu úniku vody.

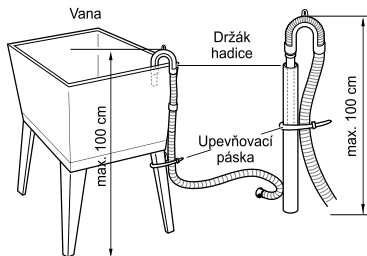
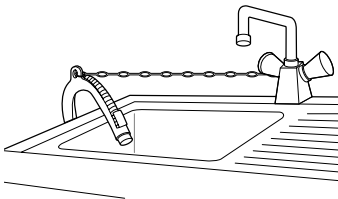

## Elektrická připojení (pouze Velká Británie)

Vodiče v napájecím kabelu jsou označeny barvami podle následujícího schématu:

**Zelený a žlutý: uzemnění**

**Modrý: nulový vodič**

**Hnědý: fáze**

Toto zařízení musí být uzemněno.

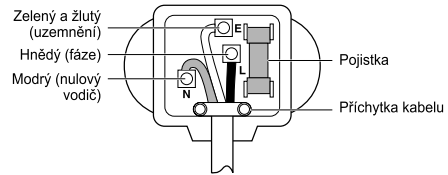

Protože barvy vodičů napájecího kabelu tohoto přístroje nemusí odpovídat barevnému označení koncovek vaší zástrčky, postupujte následujícím způsobem:

Zelený a žlutý vodič musí být připojeny ke koncovce zásuvky označené písmenem E, symbolem uzemnění ( $\perp$ ) nebo zelenou či zelenožlutou barvou.

Modrý vodič musí být připojen ke koncovce označené písmenem N nebo černou barvou.

Hnědý vodič musí být připojen ke koncovce označené písmenem L nebo červenou barvou.

Pokud je používána 13A pojistka (BS 1363), vložte 13A pojistku BS 1362.

## Používání pračky

Před prvním praním zvolte program (Bavlna 60 °C, přidejte poloviční dávku pracího prostředku) a nechte proběhnout prací cyklus bez prádla. Tak lze z bubny odstranit usazeniny a vodu, které mohly v pračce zůstat z výroby.

### 1 Roztříďte prádlo a vložte ho do pračky.

- Roztříďte prádlo podle typu textilie, míry znečištění, barvy a velikosti. Otevřete dvířka a vložte prádlo do pračky.

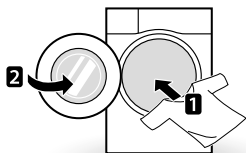

### 2 Přidejte čisticí prostředky a/nebo prací prostředky a aviváž.

- Přidejte odpovídající množství pracího prostředku do výsuvného zásobníku na prací prostředky. V případě potřeby přidejte do příslušných částí zásobníku bělidlo nebo aviváž.

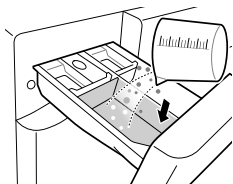

### 3 Zapněte pračku.

- Pro ZAPNUTÍ pračky stiskněte tlačítko **Napájení**.

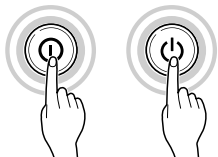

### 4 Vyberte požadovaný prací program.

- Stiskněte opakovaně tlačítko program nebo otáčejte voličem programů, dokud není vybrán požadovaný program.

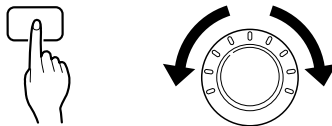

### 5 Spuštěte program.

- Pro spuštění programu stiskněte tlačítko **Start/Pauza**. Buben pračky se zatřese bez vody, aby bylo možné zjistit hmotnost náplně. Pokud nebude do 5 minut stisknuto tlačítko **Start/Pauza**, dojde k vypnutí pračky a všechna nastavení budou vymazána.



### 6 Konec programu.

- Po dokončení programu zazní melodie. Abyste snížili míru pomačkání, ihned vyjměte prádlo z pračky. Po vyjmutí prádla zkontrolujte, zda nedošlo k zachycení drobných předmětů v těsnění dvířek.

## Třídění prádla

- Na textiliích vyhledejte štítky pro péči o prádlo.
  - Tyto štítky obsahují informace o složení textilu a doporučeném způsobu praní nebo čištění.
  - Symbody na nášivkách.



Normální praní

Šetrné praní

Jemné prádlo

Ruční praní

Neperte

### 2 Třídění prádla.

- Nejlepších výsledků lze dosáhnout rozdělením prádla na dávky, které lze prát s použitím stejného pracího programu.
- Různé druhy textilií vyžadují praní při různé teplotě vody a s různou rychlostí odstředování.
- Prádlo rozdělte vždy podle barev na tmavé a světlé s bílým. Perte je odděleně, protože by uvolněné barvivo a vlákna mohly způsobit zabarvení bílých a světlých oděvů. Pokud je to možné, neperte společně více znečištěné prádlo a méně znečištěné prádlo.
  - Znečištění (silné, běžné, mírné)  
Rozdělte prádlo podle stupně znečištění.
  - Barva (bílá, světlá, tmavá)  
Rozdělte prádlo na bílé a barevné.
  - Vlákna (uvolňování vláken, zachycování vláken)  
Textilie, které uvolňují vlákna, perte odděleně od těch, které je zachycují.

### 3 Péče o prádlo před vložením do pračky.

- V jedné dávce kombinujte velké a malé kusy prádla. Nejdříve vkládejte velké kusy.
- Velké kusy by měly tvořit maximálně polovinu celkové dávky prádla. Neperte jednotlivé kusy prádla. To by mohlo způsobit nerovnoměrné vyvážení náplně. Přidejte jeden nebo dva podobné kusy prádla.
- Zkontrolujte všechny kapsy, abyste se ujistili, že jsou skutečně prázdné. Předměty jako hřebíky, vlasové sponky, zápalky, pera, mince nebo klíče mohou vaši pračku i prádlo poškodit.

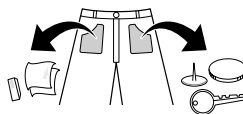

- Zapněte zipy, zapněte háčky a zavažte šňůrky, aby nedošlo k jejich zatrhnutí s ostatním prádlem.
- Předběžně ošetřete znečištěná místa a skvrny pomocí vody s rozpuštěným malým množstvím pracího prostředku, abyste usnadnili uvolňování nečistot.
- Zkontrolujte záhyby na pružné manžetě (šedá) a odstraňte všechny menší části.
- Zkontrolujte vnitřní prostor bubny a vyjměte veškeré prádlo z předchozího pracího cyklu.

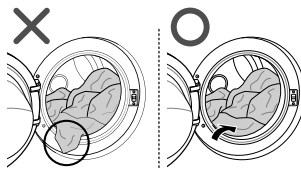

- Odstraňte veškeré prádlo nebo předměty z pružné manžety, abyste předešli poškození prádla nebo manžety.

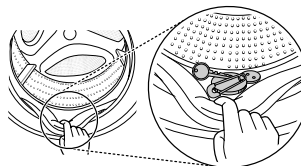

## Přidávání pracích prostředků

### Dávkování pracího prostředku



- Prací prostředek je nutné používat podle pokynů jeho výrobce a musí být zvolen podle typu, barvy, znečištění nebo druhu tkaniny a teploty praní.
- Pokud použijete příliš velké množství pracího prostředku, vytváří se příliš mnoho pěny, což zhoršuje kvalitu praní nebo způsobuje velké zatížení motoru.
- Při používání tekutých pracích prostředků postupujte podle pokynů výrobce.
- Pokud chcete program spustit okamžitě, můžete tekutý prací prostředek nalít přímo do hlavního oddílu výsuvného zásobníku.
- Tekutý prací prostředek nepoužívejte při volbě Odložený start nebo pokud jste vybrali volbu Předpírka, protože by mohlo dojít ke ztuhnutí kapaliny.
- Pokud se vytváří příliš velké množství pěny, omezte množství pracího prostředku.
- Dávkování pracího prostředku může být nutné přizpůsobit podle teploty vody, tvrdosti vody, objemu a míry znečištění náplně. Pro dosažení nejlepších výsledků zamezte nadměrnému pění.
- Před volbou pracího prostředku a teploty vody si přečtěte údaje na štítku oděvu:
- Při používání pračky používejte prací prostředky určené pro jednotlivé typy oděvů:
  - univerzální prací prášky pro všechny typy látek
  - prací prášky pro jemné tkaniny
  - tekuté prací prostředky pro všechny typy tkanin nebo speciální prací prostředky pouze pro vlnu.
- Pro lepší výsledky praní a bělení používejte prací prostředek s univerzálním práškovým bělidlom.
- Prací prostředek je vyplachován ze zásobníku na začátku pracího cyklu.

### POZNÁMKA

- Nenechte prací prostředek ztvrdnout. To by mohlo mít za následek ucpání pračky, nedostatečné máchání nebo zápach.
- Úplné naplnění: podle doporučení výrobce
- Částečné naplnění: 3/4 obvyklého množství
- Minimální naplnění: 1/2 dávky pro úplné naplnění

## Přidávání pracího prostředku a aviváže

### Přidávání pracího prostředku

- Pouze hlavní praní → 
- Předpírka + hlavní praní → 

### POZNÁMKA

- Příliš velké množství pracího prostředku, bělidla nebo aviváže může mít za následek přeplnění.
- Ujistěte se, že používáte správné množství pracího prostředku.

### Přidávání aviváže

- Nepřekračujte hranici maximálního naplnění. Přeplnění aviváží může způsobit rychlé spotřebování aviváže a vznik skvrny na prádle. Pomalu zavřete výsuvný zásobník.

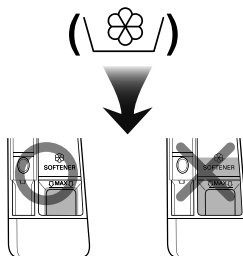

- Neponechávejte aviváž v zásobníku na prací prostředky déle než 2 dny (mohlo by dojít k jejímu ztuhnutí).
- Aviváž se automaticky přidává do prání v posledním cyklu máchání.
- Neotvírejte výsuvný zásobník při napouštění vody.
- Není dovoleno používat rozpouštědla (benzen apod.)

#### POZNÁMKA

- Nenalévejte aviváž přímo na prádlo.

#### Přidávání změkčovače vody

- V oblastech s velmi tvrdou vodou lze pro snížení spotřeby pracího prostředku použít změkčovač vody, např. prostředek pro zamezení tvorby vodního kamene (např. Calgon). Dávkujte podle množství uvedeného na obalu. Nejprve přidejte prací prostředek, potom změkčovač vody.
- Použijte množství pracího prostředku určené pro měkkou vodu.

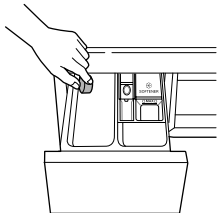

#### Použití tablet

- 1 Otevřete dvířka a vložte tablety do bubnu.

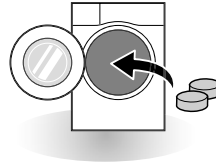

- 2 Do bubnu vložte prádlo a zavřete dvířka.

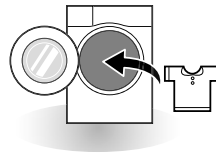

## Ovládací panel

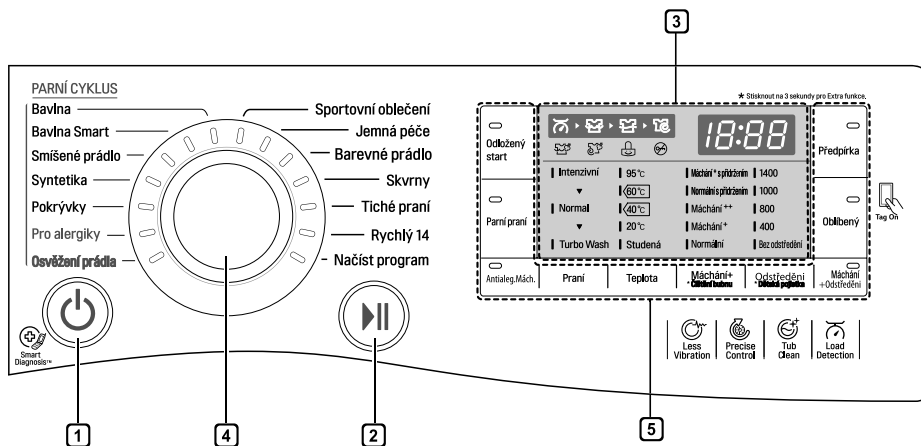

### 1 Tlačítko Napájení

- Pro zapnutí pračky stiskněte tlačítko **Napájení**.
- Stisknutím tlačítka **Napájení** zrušíte funkci Odklápnutí start.

### 2 Tlačítko Start/Pauza

- Toto tlačítko **Start/Pauza** se používá pro spuštění pracovního cyklu nebo jeho pozastavení.
- Pokud je nutné dočasně zastavit práci cyklus, stiskněte tlačítko **Start/Pauza**.

### 3 Displej

- Na displeji je zobrazeno nastavení, odhadovaný zbývající čas, volby a stavová hlášení. Po zapnutí přístroje se na displeji rozsvítí výchozí nastavení.
- Na displeji je zobrazen odhadovaný zbývající čas. Při automatickém výpočtu objemu náplně bliká symbol  nebo se zobrazí hlášení „Detecting (Vážení)“.

### 4 Otočný volič programu

- Programy jsou k dispozici podle typu prádla.
- Zvolený program signalizuje příslušná kontrolka.

### 5 Volby







- Tato funkce vám umožňuje vybrat doplňující cyklus, při aktivaci se rozsvítí.
- Tato tlačítka můžete použít pro výběr požadovaných voleb cyklů zvoleného programu.

## Tabulka programů

### Prací program

Program	Popis	Druh tkaniny	Správná teplota	Maximální náplň
<b>Bavlna</b>	Dosahuje lepšího výkonu kombinací různých pohybů bubnu.	Stálobarevné oděvy (košile, noční košile, pyžama atd.) a běžně znečištěné bavlněné prádlo (spodní prádlo).	40 °C (Studená až 95 °C)	Kapacita
<b>Bavlna Smart</b>	Zajišťuje optimalizovaný prací účinek pro větší množství prádla s nižší spotřebou energie.		60 °C (Studená až 60 °C)	
<b>Syntetika</b>	Tento program je vhodný pro košile určené k běžnému nošení, které není nutné po vyprání žehlit.	Polyamid, akryl, polyester	40 °C (Studená až 60 °C)	3,0 kg
<b>Smišené prádlo</b>	Umožňuje současné praní různých druhů tkanin.	Různé druhy tkanin kromě speciálních oděvů (hedvábí / jemné prádlo, sportovní oděvy, tmavé oděvy, vlna, pokrývky/závěsy).	40 °C (Studená až 40 °C)	
<b>Pro alergiky</b>	Napomáhá odstraňovat alergeny, jako jsou např. domácí roztocí, pyl nebo kočičí srst.	Bavlna, spodní prádlo, povlečení, prostěradla, dětské prádlo	60 °C	4,5 kg
<b>Tiché praní</b>	Toto praní je méně hlučné, nedochází při něm k hlučným vibracím. Díky využití nočního proudu šetří peníze.	Stálobarevné oděvy (košile, noční košile, pyžama atd.) a lehce znečištěné bílé bavlněné prádlo (spodní prádlo).	40 °C (Studená až 60 °C)	
<b>Osvěžení prádla</b>	Během 20 minut pomáhá párou odstranit záhyby (Prádlo může být mokré. Můžete jej následně na dobu 10–30 minut vyvěsit a nechat uschnout).	Smišená bavlna, vycházkové košile ze smíšeného polyesteru, halenky	Bez volby	3 kusy
<b>Pokrývky</b>	Tento program je určen pro velké kusy prádla, jako např. ložní přehozy, polštáře, přehozy pohovek apod.	Bavlněné ložní prádlo kromě speciálních oděvů (jemné prádlo, vlna, hedvábí apod.) s náplní: pokrývky, polštáře, deky, přehozy pohovek s lehkou náplní	40 °C (Studená až 40 °C)	1 velký kus
<b>Sportovní oblečení</b>	Tento program je vhodný pro sportovní oblečení, jako např. běžecké oblečení.	Coolmax, gore-tex, flis a sympatex	20 °C (Studená až 40 °C)	2,0 kg
<b>Barevné prádlo (Tmavé prádlo)</b>	Pokud hrozí, že by oblečení mohlo pouštět barvu, použijte tento cyklus, prosím. Tento cyklus zabraňuje vyblednutí barev. (Použijte, prosím, prací prostředek určený pro barevné materiály.)	Tmavé oblečení vyrobené z bavlny nebo smíšené prádlo.		

Program	Popis	Druh tkaniny	Správná teplota	Maximální náplň
<b>Rychlý 14</b>	Tento program poskytuje krátkou dobu praní pro malé množství prádla a lehce znečištěné oděvy.	Barevné prádlo, které je lehce znečištěné. UPOZORNĚNÍ: Použijte méně než 20 g pracího prostředku (na množství prádla o hmotnosti 2,0 kg), jinak by mohl prací prostředek na oděvech zůstat.	20 °C (20 °C až 40 °C)	2,0 kg
<b>Jemná péče</b>	Tento program je určen pro jemné prádlo s možností ručního a automatického praní, např. pro prátelnou vlnu, spodní prádlo, šaty apod. (Použijte prací prostředek určený pro vlněné prádlo, které lze prát v pračce.)	Vlna, oděvy určené pro ruční praní, jemné prádlo, choulostivé prádlo	20 °C (Studená až 20 °C)	1,5 kg
<b>Skvrny</b>	Umožňuje odstranit různé druhy skvrn, např. od vína, džusu, nečistot apod. (Teplota vody se při praní skvrn postupně zvyšuje.)	Smíšené bavlněné tkaniny, ŽÁDNÉ jemné prádlo	40 °C (40 °C až 60 °C)	3,0 kg
<b>Načist program</b>	Pro programy s možností načtení. Pokud jste nenačetli žádné programy, je výchozím programem Máchání + odstředění.			

- Teplota vody: Pro zvolený prací program vyberte vhodnou teplotu vody. Při praní vždy postupujte podle pokynů výrobce oděvu nebo symbolů na štítku.
- Program nastavte na možnost „Bavlna Smart 40 °C (poloviční množství prádla)“, „Bavlna Smart 60°C (poloviční dávka)“, „Bavlna Smart 60 °C (maximální množství prádla)“ pro test shody s EN60456 a Směrnicí 1015/2010.
  - Standardní program 60 °C Bavlna: Bavlna Smart  +  (maximální množství prádla)
  - Standardní program 60 °C Bavlna: Bavlna Smart  +  (poloviční množství prádla)
  - Standardní program 40 °C Bavlna: Bavlna Smart  +  (poloviční množství prádla)
 (Tyto programy jsou vhodné k praní běžně znečištěného bavlněného prádla.)  
 (Jde o neúčinnější programy co do využití kombinace spotřeby vody a energie nutné k vyprání tohoto druhu bavlněného prádla.)
- \* Skutečná teplota vody se může od uvedené teploty cyklu lišit.
- Výsledky testu závisejí na tlaku vody, tvrdosti vody, teplotě přiváděné vody, teplotě v místnosti, druhu a množství praného prádla, míře znečištění, použitém pracím prostředku, výkyvům v přívodu elektrické energie a zvolených doplňkových možnostech.

#### POZNÁMKA

- Je doporučeno použití neutrálního pracího prostředku.



## Doplňkové volby

Program	Odložený start	Parní praní	Parní změkčování	Oblíbený	Předpírka	Antialergické máchání	Máchání+ Odstředování	Krátké praní	Intenzivní
Bavlna	●	●	●	●	●	●	●	●	●
Bavlna Smart	●	●	●	●	●	●	●	●	
Syntetika	●	●	●	●	●	●	●	●	●
Smišené prádlo	●	●	●	●	●	●	●	●	●
Pro alergie	●	●*		●		●	●		●
Tiché praní	●			●			●		●
Osvěžení prádla		●*		●					
Pokrývky	●	●		●			●		●
Sportovní oblečení	●			●			●		●
Barevné prádlo (Tmavé prádlo)	●			●			●		●
Rychlý 14	●			●			●	●*	
Jemná péče	●			●			●		
Skvrny	●			●	●*	●	●		

\* : Tato volba je automaticky součástí programu a nelze ji odstranit.

## Provozní údaje

Program	Maximální ot./min.	
	FH84**, F74**	FH82**, F72**
Bavlna	1400	1200
Bavlna Smart	1400	1200
Syntetika	1000	1000
Smíšené prádlo	1400	1200
Pro alergiky	1400	1200
Tiché praní	1000	1000
Osvěžení prádla	-	-
Pokrývky	1000	1000
Sportovní oblečení	800	800
Barevné prádlo (Tmavé prádlo)	1400	1200
Rychlý 14	800	800
Jemná péče	800	800
Skvrny	1400	1200

### POZNÁMKA

- Informace o hlavních pracích programech při polovičním množství prádla.

Program	Doba v minutách		Zbývající vlhkost		Voda v litrech		Energie v kWh	
	8 kg	7 kg	1400rpm	1200 rpm	8 kg	7 kg	8 kg	7 kg
Bavlna (40°C)	96		40 %	53 %	65		0.55	
Bavlna Smart (60°C)	244	224	44 %	53 %	35	33	0.45	0.42

## Volitelné programy

### Odložený start

Můžete nastavit časovou prodlevu tak, aby došlo k automatickému zapnutí pračky a dokončení programu po zadaném časovém intervalu.

- 1 Stiskněte tlačítko **Napájení**.
- 2 Zvolte prací program.
- 3 Stiskněte tlačítko **Odložený start** a nastavte požadovaný čas.
- 4 Stiskněte tlačítko **Start/Pauza**.

#### POZNÁMKA

- Čas prodlevy představuje dobu do dokončení programu, ne do jeho spuštění. Aktuální doba provozu se může lišit podle teploty vody, naplně prádla a dalších faktorů.

### Oblíbený

Program Oblíbený vám umožňuje uložit pro budoucí použití vlastní prací cyklus.

- 1 Stiskněte tlačítko **Napájení**.
- 2 Zvolte prací program.
- 3 Zvolte cyklus (způsob praní, počet máchání, rychlost odstředování, teplota vody atd.).
- 4 Stiskněte a přidržte tlačítko **Oblíbený** po dobu 3 sekund.

Oblíbený program je nyní uložen pro budoucí použití.

Pro opakované použití programu vyberte oblíbený program a stiskněte tlačítko **Start/Pauza**.

### Předpírka

Pokud je prádlo silně znečištěné, je doporučeno použít program Předpírka.

- 1 Stiskněte tlačítko **Napájení**.
- 2 Zvolte prací program.
- 3 Stisknete tlačítko **Předpírka**.
- 4 Stiskněte tlačítko **Start/Pauza**.

### Parní praní (volitelně)

Parní praní poskytuje zvýšený prací účinek s nízkou spotřebou energie. Parní změkčování rozprašuje po dokončení cyklu odstředování páru, která zajišťuje menší mačkání a větší nadýchanost prádla.

- 1 Stiskněte tlačítko **Napájení**.
- 2 Pro volbu Parní praní vyberte parní cykly. Pro volbu Parní změkčování vyberte Bavlna nebo Bavlna Smart, Smíšené prádlo, Syntetika.
- 3 Volba následujícího cyklu závisí na počtu stisknutí tlačítka **Parní praní**.
  - Jednou: Parní praní
  - Dvakrát: Parní změkčování
  - Třikrát: Parní praní a Parní změkčování
- 4 Stiskněte tlačítko **Start/Pauza**.

### Parní praní ( )

- Pro silně znečištěné oděvy, spodní prádlo nebo dětské prádlo.
- Je k dispozici u programů Bavlna, Bavlna Smart, Smíšené prádlo, Syntetika, Pokrývky, Pro alergiky, Osvěžení prádla.
- Volbu Parní praní nepoužívejte u prádla, které může snadno barvit, a u jemného prádla jako vlna nebo bavlna.

## Parní změkčování ( )

- Volba je vhodná pro změkčení a nadýchání tkaniny po sušení vzduchem.
- Je k dispozici u programů Bavlna, Bavlna Smart, Smíšené prádlo, Syntetika.
- Volbu Parní změkčování nepoužívejte u prádla, které může snadno barvit, a u jemného prádla jako vlna nebo bavlna.
- Podle druhu tkaniny se může výsledné změkčení lišit.

## Oblíbený

Program Oblíbený vám umožňuje uložit pro budoucí použití vlastní prací cyklus.

- 1 Stiskněte tlačítko **Napájení**.
- 2 Zvolte prací program.
- 3 Zvolte cyklus (způsob praní, počet máchání, rychlost odstřeďování, teplota vody atd.).
- 4 Stiskněte a přidržte tlačítko **Oblíbený** po dobu 3 sekund.

## Praní

### Turbo Wash (Krátké praní)

Prací cyklus, jenž je kratší než 1 hodinu a dochází při něm k úspoře energie i vody. (na polovinu množství prádla)

### Intenzivní

Pokud je prádlo běžně a silně znečištěné, je vhodné použít volbu **Intenzivní**.

- 1 Stiskněte tlačítko **Napájení**.
- 2 Zvolte prací program.
- 3 Vyberte, „**Krátké praní**“ nebo „**Intenzivní**“ stisknutím tlačítka „Praní“.
- 4 Stiskněte tlačítko **Start/Pauza**.

## Teplota

Pomocí tlačítka **Teplota** můžete zvolit kombinaci teploty praní a máchání u vybraného programu. Stiskněte opakovaně toto tlačítko, dokud nebude svítit požadovaná volba. U všech cyklů máchání se používá studená voda z vodovodu.

- Zvolte teplotu vody vhodnou pro druh prádla. Pro dosažení nejlepších výsledků postupujte podle symbolů na štítku pro péči o tkaniny.

## Máchání

### Máchání+

Přidá jeden cyklus máchání.

### Máchání++

Přidá dva cykly máchání.

### Máchání+ s přidržením

Přidejte jedno máchání a po jeho dokončení bude cyklus pozastaven až do opětovného stisknutí tlačítka Start/Pauza.

### Normální s přidržením

Cyklus bude přerušeno, dokud nedojde po dokončení máchání k opětovnému stisknutí tlačítka start.

## Odstředění

- Stupeň rychlosti odstředování lze zvolit opakovaným stisknutím tlačítka **Odstředění**.

- Pouze odstředění

- 1 Stiskněte tlačítko **Napájení**.
- 2 Pro volbu počtu otáček za minutu stiskněte tlačítko **Odstředění**.
- 3 Stiskněte tlačítko **Start/Pauza**.

### POZNÁMKA

- Pokud zvolíte „Bez odstředění“, bude se přesto buben určitou dobu rychle otáčet za účelem vypuštění vody.

## Zapnutí/vypnutí akustického signálu

- 1 Stiskněte tlačítko **Napájení**.
- 2 Stiskněte tlačítko **Start/Pauza**.
- 3 Pro zapnutí/vypnutí funkce akustického signálu současně stiskněte a přidržte tlačítka **Parní praní a Předpírka** po dobu 3 sekund.

### POZNÁMKA

- Po volbě zapnutí/vypnutí akustického signálu je toto nastavení uloženo v paměti i po vypnutí napájení.
- Pokud chcete akustický signál vypnout, opakujte tento postup.

## Dětská pojistka ( )

Pomocí této funkce můžete zablokovat tlačítka na ovládacím panelu, aby nedošlo k nechtěné manipulaci.

### Uzamknutí ovládacího panelu

- 1 Stiskněte a přidržte tlačítko **Dětská pojistka** po dobu 3 sekund.
- 2 Zazní akustický signál a na displeji se zobrazí „“.  
Když je aktivní dětská pojistka, jsou zablokována všechna tlačítka kromě tlačítka **Napájení**.

### POZNÁMKA

- Vypnutím napájení nedojde k deaktivaci funkce dětské pojistky. Abyste měli přístup k dalším funkcím, je nutné dětskou pojistku deaktivovat.

### Odemknutí ovládacího panelu

Stiskněte a přidržte tlačítko **Dětská pojistka** po dobu 3 sekund.

- Zazní akustický signál a na displeji bude znovu zobrazen zbývající čas aktuálního programu.

## Používání funkce Smart (volitelně)

### Používání funkce Tag On

Funkce Tag On vám umožňuje pohodlně používat funkce LG Smart Diagnosis™ a Načtení programu, abyste mohli komunikovat s pračkou přímo ze svého chytrého telefonu.

- Funkci Tag On je možné používat pouze u většiny chytrých telefonů, které jsou vybaveny funkcí NFC a operačním systémem (OS) Android.

### Instalace aplikace

- Na svém telefonu vyhledejte na Google Play Store „LG Smart Laundry“.

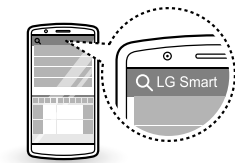

## Používání aplikace

Aplikace LG Smart Laundry vám umožňuje používat různé komfortní funkce.

- Načtení programu
- Smart Diagnosis™
- Nastavení cyklu Tag On
- Statistiky prání

### POZNÁMKA

- Pro podrobnější informace o používání funkce Tag On stiskněte  v aplikaci LG Smart Laundry.
- Podle výrobce chytrého telefonu a verze operačního systému (OS) Android se může průběh aktivace NFC lišit. Podrobnosti viz návod k obsluze vašeho chytrého telefonu.
- Vlastností technologie NFC je, že pokud je přenosová vzdálenost příliš velká nebo je na ochranném krytu telefonu umístěna kovová nálepka, nebude kvalita přenosu dostačující. V některých případech nemusí u telefonů vybavených technologií NFC dojít k úspěšnému přenosu.
- Informace uvedené v této příručce se mohou lišit podle verze aplikace „LG Smart Laundry“ a mohou se bez předchozího informování zákazníků změnit.

## Prohlášení o shodě



Společnost LG Electronics tímto prohlašuje, že tento výrobek splňuje následující směrnice.

R&TTE Directive 1999/5/EC

## VAROVÁNÍ

- Před čištěním odpojte pračku od elektrické sítě, abyste zamezili riziku zasažení elektrickým proudem. Při nerespektování tohoto varování může dojít k závažnému poranění, požáru, zasažení elektrickým proudem nebo smrtelnému poranění.
- Pro čištění pračky nikdy nepoužívejte agresivní chemikálie, abrazivní čisticí prostředky nebo rozpouštědla. Mohlo by dojít k poškození povrchové úpravy.

## Čištění pračky

### Péče po čištění

- Po dokončení programu očistěte dvířka a vnitřní část těsnění dvířek, abyste odstranili veškerou vlhkost.
- Pro vyschnutí vnitřního prostoru bubnu ponechte dvířka otevřená.
- Pro odstranění případné vlhkosti otřete vnější plášť pračky suchým hadříkem.

### Čištění vnějšího pláště pračky

Správná péče o pračku prodlouží její životnost.

#### Dvířka:

- Otřete je z vnější a vnitřní strany vlhkým hadříkem, potom je měkkým hadříkem osušte.

#### Vnější povrch:

- Okamžitě osušte veškerou vylitou kapalinu.
- Setřete ji měkkým hadříkem.
- Netlačte na povrch nebo na displej ostrými předměty.

## Péče a čištění vnitřního prostoru

- Okolí otvoru dvířek pračky a sklo dvířek otřete pomocí utěrky nebo měkkého hadříku.
- Po dokončení programu vždy ihned vyjměte prádlo z pračky. Je-li vlhké prádlo ponecháno v pračce, může dojít k zmačkání, obarvení a tvorbě zápachu.
- Jednou za měsíc (nebo v případě potřeby častěji) spusťte program Čištění bubny za účelem odstranění zbytků pracích prostředků a dalších usazenin.

## Čištění filtru přívodu vody

- Pokud bude pračka ponechána delší dobu bez dozoru (např. během dovolené), uzavřete uzavírací kohout, zvláště pokud se v přímé blízkosti pračky nenachází odtokový kanálek (odtok).
- Pokud není možný přítok vody do výsuvného zásobníku na prací prostředky, na displeji ovládacího panelu se zobrazí symbol „E“.
- Pokud je voda velmi tvrdá, nebo obsahuje usazeniny vodního kamene, může dojít k zanesení filtru přívodu vody. Z toho důvodu je vhodné jej jednou za čas vyčistit.

- 1 Zavřete vodovodní kohout a odšroubujte přívodní hadici vody.

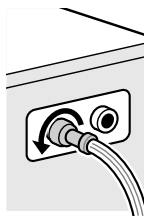

- 2 Vyčistěte filtr pomocí tvrdého štětinového kartáče.

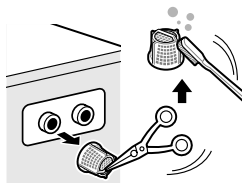

## Čištění filtru odtokového čerpadla

- Filtr odtokového čerpadla zachycuje vlákna a drobné předměty ponechané v prádle. Aby byl zajištěn bezporuchový provoz pračky, pravidelně kontrolujte, zda je filtr čistý.
- Před čištěním filtru odtokového čerpadla vyčkejte, až dojde k vychladnutí vody, a následně nouzově vyprázdněte pračku nebo v případě nouze otevřete dvířka.

1 Otevřete spodní víko a vytáhněte hadici.

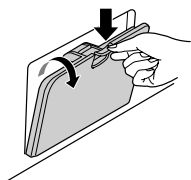

2 Vytáhněte vypouštěcí zátku a otočením směrem doleva otevřete filtr.



3 Odstraňte veškeré cizí předměty z filtru čerpadla.

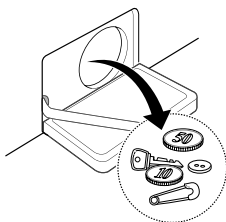

4 Po vyčištění zašroubujte filtr čerpadla a vložte vypouštěcí zátku.

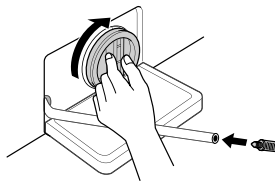

5 Zavřete spodní víko.

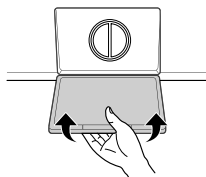

### ⚠ UPOZORNĚNÍ

- Nejprve vypust'te vodu pomocí odtokové hadice, potom otevřete filtr čerpadla, abyste odstranili vlákna nebo předměty.
- Při vypouštění postupujte opatrně, voda může být horká.



## Čištění výsuvného zásobníku

Při používání pracích prostředků a aviváže se ve výsuvném zásobníku mohou vytvářet usazeniny. Jedno nebo dvakrát měsíčně zásobník vytáhněte, vyjměte vložky a zkontrolujte, zda nedochází k usazování zbytků.

- 1 Výsuvný zásobník pracích prostředků vytáhněte až na maximum.
  - Silně zatlačte na uvolňovací tlačítko a vyjměte zásobník.

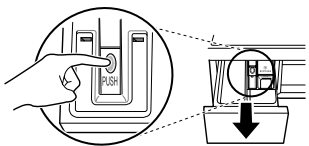

- 2 Vyjměte vložky ze zásobníku.
  - Vypláchněte vnitřek zásobníku teplou vodou, abyste odstranili usazeniny pracích prostředků. Výsuvný zásobník čistěte pouze vodou. Vložky a zásobník osušte měkkým hadříkem nebo utěrkou.
- 3 Pro čištění ústí a otvoru zásobníku použijte hadřík nebo malý nekovový kartáček.
  - Z horní i spodní části otvoru odstraňte veškeré zbytky pracích prostředků.
- 4 Vlhkost v místě otvoru otřete měkkým hadříkem nebo utěrkou.
- 5 Umístěte vložky do odpovídajících přihrádek a zasuňte zásobník.

## Čištění bubnu (volitelně)

Čištění bubnu je speciální program pro vyčištění vnitřního prostoru pračky.

Během tohoto programu se používá větší množství vody a vyšší rychlost odstředování. Tento program používejte pravidelně.

- 1 Z pračky vyjměte veškeré prádlo nebo předměty a zavřete dvířka.
- 2 Otevřete výsuvný zásobník a přihrádku pro hlavní praní naplňte prostředkem pro zamezení tvorby vodního kamene (např. Calgon).
- 3 Pomalu zavřete výsuvný zásobník.
- 4 Zapněte napájení, potom stiskněte a přidržte tlačítko **Čištění bubnu** po dobu 3 sekund. Následně se na displeji zobrazí „ $\llcorner$   $\llcorner$ “.
- 5 Pro spuštění stiskněte tlačítko **Start/Pauza**.
- 6 Po dokončení cyklu nechejte dvířka otevřená, aby otvor dvířek pračky, pružné manžety a skla dvířek mohly vyschnout.

### UPOZORNĚNÍ

- Pokud se ve vaší domácnosti pohybují děti, nenechávejte dvířka otevřená dlouhou dobu.

### POZNÁMKA

- Přihrádky pro prací prostředky nenaplňujte žádnými pracími prostředky. Může se tvořit nadměrné množství pěny a docházet k vytékání vody z pračky.

## Pokyny k zazimování pračky

- Při teplotách pod bodem mrazu není možný obvyklý provoz pračky. Při instalaci pračky se ujistěte, že v daném místě během zimního období nedochází k poklesu teploty pod bod mrazu.
- V případě, že je nutné pračku instalovat v předsíni nebo na jiném místě, kde je stejná teplota jako v exteriéru, zajistěte následující podmínky.

## Jak předcházet zamrznutí pračky

- Po dokončení pracovního cyklu pomocí hadicové přípojky pod víkem spodního krytu pro vypuštění zbytkové vody zcela vypustíte vodu, která se nachází uvnitř čerpadla. Po úplném vypuštění vody uzavřete hadicovou přípojku sloužící k vypuštění zbytkové vody a spodní víko.

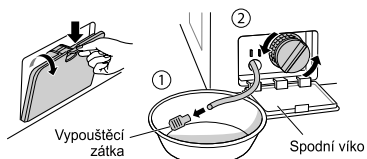

- Pro úplné vypuštění vody nasměrujte odtokovou hadici dolů.

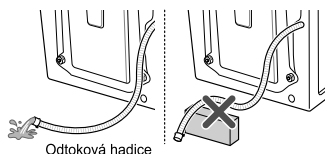

### ⚠ UPOZORNĚNÍ

- Pokud je odtoková hadice při instalaci zakřivená, může dojít ke zmrznutí jejího obsahu.

- Po uzavření kohoutu od něj odpojte hadici přívodu studené vody, přidržte hadici směrem dolů a vodu vylijte.

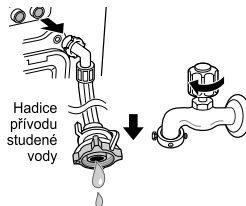

## Kontrola zamrznutí

- Pokud po otevření hadicové přípojky, sloužící k vypuštění zbytkové vody, nedojde k jejímu vypuštění, zkontrolujte systém odvodu vody.

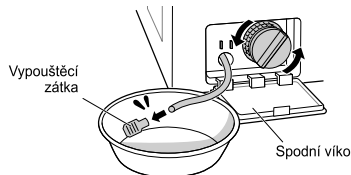

- Zapněte napájení, zvolte Máchání a Odstředění a stiskněte tlačítko **Start/Pauza**.

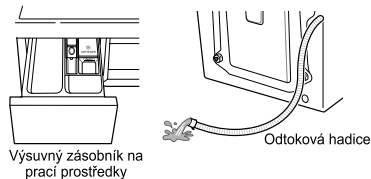

### POZNÁMKA

- Zkontrolujte, zda při máchání do výsuvného zásobníku na prací prostředky natéká voda a zda se při odstředování vypouští odtokovou hadicí.
- Pokud se během provozu pračky na displeji zobrazí „F“, zkontrolujte systém přívodu a odvodu vody (některé modely nejsou vybaveny funkcí alarmu při zamrznutí).

## Jak postupovat v případě zamrznutí

- Vyprázdněte bubnu, napusťte jej teplou vodou o teplotě 50–60 °C až po pryžovou část uvnitř bubny, zavřete dvířka a vyčkejte po dobu 1–2 hodin.

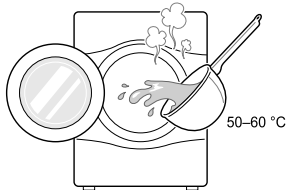

### ⚠ UPOZORNĚNÍ

- Nepoužívejte vařící vodu. Mohlo by dojít k opaření nebo k poškození pračky.
- Otevřete spodní víko a pomocí hadicové přípojky pro vypuštění zbytkové vody zcela vypusťte vodu.

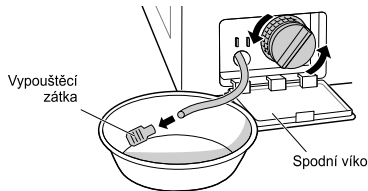

### POZNÁMKA

- Pokud nedejde k vypuštění vody, znamená to, že se led zcela nerozpustil. Ještě vyčkejte.

- Po úplném vypuštění vody z bubny uzavřete hadicovou přípojku pro vypuštění zbytkové vody, zvolte Máchání a Odstředění a stiskněte tlačítko **Start/Pauza**.

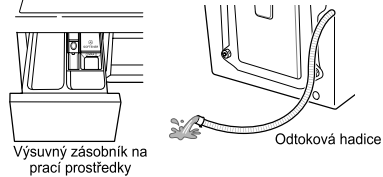

### POZNÁMKA

- Zkontrolujte, zda při máchání do výsuvného zásobníku na prací prostředky natéká voda a zda se při odstředování vypouští odtokovou hadicí.
- Pokud nastanou problémy s přívodem vody, postupujte podle následujících kroků.
  - Uzavřete kohout přívodu vody a pomocí hadříku namočeného do horké vody rozmrazte kohout a obě místa připojení hadice přívodu vody do pračky.
  - Odpojte hadici přívodu vody a ponořte ji do teplé vody o teplotě nižší než 50–60 °C.

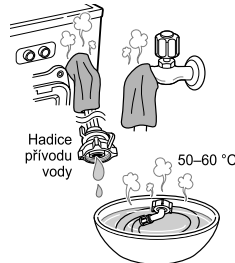

## Používání funkce Smart Diagnosis™

Tuto funkci můžete použít v případě, že potřebujete přesnou diagnostiku od servisního střediska společnosti LG Electronics při poruše nebo havárii zařízení. Tuto funkci používejte, pouze pokud se chcete obrátit na zástupce servisu, nikoliv při běžném provozu.

- 1 Pro zapnutí pračky stiskněte tlačítko **Napájení**. Netiskněte žádná jiná tlačítka ani neotáčejte voličem programů.
- 2 Po vyzvání ze střediska podpory přiložte mikrofon svého telefonu do blízkosti tlačítka **Napájení**.

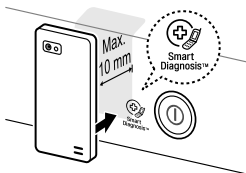

- 3 Stiskněte a přidržte tlačítko **Teplota** po dobu 3 sekund a současně přidržujte mikrofon telefonu u symbolu nebo tlačítka **Napájení**.
- 4 Přidržujte telefon na místě až do dokončení přenosu tónu. Bude zobrazen zbývající čas pro přenos dat.
  - Pro dosažení nejlepších výsledků nehýbejte s telefonem, dokud je přenos tónů aktivní.
  - Pokud se pracovníkovi střediska podpory nepodařilo získat přesný záznam dat, můžete být požádáni o opakování postupu.

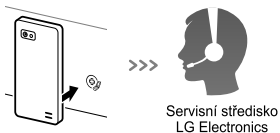

- 5 Po uplynutí odpočtu a utichnutí tónů se vraťte k hovoru s pracovníkem střediska podpory, který vám následně na základě přenesených informací pro analýzu bude mít možnost pomoci.

### POZNÁMKA

- Funkce inteligentní diagnostiky (Smart Diagnosis™) závisí na kvalitě místního hovoru.
- Kvalita komunikace bude vyšší a vy získáte kvalitnější služby, pokud použijete pevnou linku.
- Pokud nebude zajištěna dobrá kvalita přenosu dat inteligentní diagnostiky (Smart Diagnosis™), například z důvodu nízké kvality hovoru, nedostane se vám těch nejlepších služeb inteligentní diagnostiky (Smart Diagnosis™).

# ODSTRAŇOVÁNÍ ZÁVAD







- Vaše pračka je vybavena systémem automatického monitorování chyb, který pomáhá rozpoznat a diagnostikovat problémy v počátečním stadiu. Pokud není provoz pračky bezproblémový nebo pokud pračka vůbec nefunguje, zkontrolujte před žádostí servisního střediska o pomoc následující situace:















## Diagnostika problémů

Příznaky	Možná příčina	Řešení
Chřestivý a řinčivý hluk	V bubnu nebo v odtokovém čerpadle se mohou nacházet cizí kovové předměty jako mince nebo spínací špendlíky apod.	<ul style="list-style-type: none"> <li>• Zastavte pračku a zkontrolujte buben a filtr čerpadla.</li> <li>• Pokud hluk přetrvává i po opětovném zapnutí pračky, obraťte se na autorizované servisní středisko.</li> </ul>
Bušivý hluk	Těžká náplň může produkovat bušivý hluk. To je obvykle normální.	<ul style="list-style-type: none"> <li>• Pokud hluk přetrvává, pravděpodobně je pračka nevyvážená. Zastavte pračku a znovu uvnitř rozmístěte prádlo.</li> </ul>
Hlučné vibrace	<p>Byly demontovány všechny transportní šrouby a plastová vana?</p> <p>Jsou všechny nožky pevně usazeny na podlaze?</p>	<ul style="list-style-type: none"> <li>• Pokud nedošlo během instalace k úplnému odstranění transportních šroubů, demontujte je podle pokynů v části „Instalace“.</li> <li>• Náplň prádla může být v bubnu nerovnoměrně rozložena. Zastavte pračku a znovu uvnitř rozmístěte prádlo.</li> </ul>
Vytéká voda	<p>Hadice přívodu vody nebo odtoková hadice jsou na straně kohoutu nebo pračky uvolněné.</p> <p>Domovní odpadní potrubí je zanesené.</p>	<ul style="list-style-type: none"> <li>• Zkontrolujte přípojky hadic a utáhněte je.</li> <li>• Uvolněte odpadní potrubí. V případě nutnosti se obraťte na instalátéra.</li> </ul>
Nadměrné pění		<ul style="list-style-type: none"> <li>• Příliš velké množství pracího prostředku nebo nevhodný typ pracího prostředku mohou způsobit nadměrné pění, které může mít za následek vytékání vody.</li> </ul>
Voda do pračky nenatéká nebo natéká pomalu	<p>Nedostatečný zdroj (tlak) vody.</p> <p>Kohout přívodu vody není zcela otevřen.</p> <p>Hadice přívodu vody je zalomená.</p> <p>Filtr hadice přívodu vody je zanesený.</p>	<ul style="list-style-type: none"> <li>• Zkuste v domě použít jiný kohout.</li> <li>• Zcela otevřete kohout.</li> <li>• Zajistěte přímé vedení hadice.</li> <li>• Zkontrolujte filtr hadice přívodu vody.</li> </ul>
Není zajištěn odtok vody z pračky nebo voda vytéká pomalu.	<p>Odtoková hadice je zalomená nebo zanesená.</p> <p>Odtokový filtr je zanesený.</p>	<ul style="list-style-type: none"> <li>• Zkontrolujte a napřimte odtokovou hadici.</li> <li>• Vyčistěte odtokový filtr.</li> </ul>

Příznaky	Možná příčina	Řešení
Pražku nelze spustit	<b>Napájecí šňůra nemusí být zapojena do zásuvky nebo může být připojení uvolněno.</b>	<ul style="list-style-type: none"> <li>Ujistěte se, že je zástrčka pevně zapojena do elektrické zásuvky.</li> </ul>
	<b>Vadná pojistka nebo vypnutý jistič v domovním rozvaděči, případně přerušená dodávka elektrické energie.</b>	<ul style="list-style-type: none"> <li>Zapněte jistič nebo vyměňte pojistku. Nezvyšujte proudovou hodnotu pojistky. Pokud představuje problém přetížení obvodu, nechte jej opravit odborným elektrikářem.</li> </ul>
	<b>Není otevřen kohout přívodu vody.</b>	<ul style="list-style-type: none"> <li>Otevřete kohout přívodu vody.</li> </ul>
Pražka neodstředí	<b>Zkontrolujte, zda jsou dvířka pevně zavřená.</b>	<ul style="list-style-type: none"> <li>Zavřete dvířka a stiskněte tlačítko <b>Start/Pauza</b>. Po stisknutí tlačítka <b>Start/Pauza</b> může chvíli trvat, než začne pračka odstředovat prádlo. Před spuštěním odstředování musí být dvířka zajištěna. Přidejte 1 nebo 2 kusy podobného prádla pro lepší vyvážení náplně v bubnu. Pro zajištění správné funkce odstředování v pračce znovu rozmístěte prádlo.</li> </ul>
Dvířka nelze otevřít		<ul style="list-style-type: none"> <li>Po spuštění pračky nelze dvířka z bezpečnostních důvodů otevírat. Zkontrolujte, zda symbol „Zámek dvířek“ svítí. Po zhasnutí symbolu „Zámek dvířek“ můžete dvířka bezpečně otevřít.</li> </ul>
Doba cyklu praní se prodlužuje		<ul style="list-style-type: none"> <li>Doba praní se může měnit podle objemu náplně prádla, tlaku a teploty vody a podle dalších podmínek používání. Při zjištění nevyváženosti náplně nebo při činnosti programu k odstranění nadměrného pění může dojít k prodloužení doby praní.</li> </ul>
Přeplnění při použití nadměrného množství aviváže	<b>Použití příliš velkého množství aviváže může mít za následek přeplnění.</b>	<ul style="list-style-type: none"> <li>Abyste se ujistili, že je používáno odpovídající množství aviváže, postupujte podle pokynů jejího výrobce. Nepřekračujte hranici maximálního naplnění.</li> </ul>
Změkčovač byl přidán příliš brzy		<ul style="list-style-type: none"> <li>Pomalou zavřete výsuvný zásobník. Neotvírejte výsuvný zásobník během pracovního cyklu.</li> </ul>
Problémy při sušení	<b>Sušení nefunguje</b>	<ul style="list-style-type: none"> <li>Nepřeplňujte pračku. Zkontrolujte, zda dochází ke správnému vypouštění pračky, aby bylo možné z náplně vypustit odpovídající množství vody. Náplň prádla je pro správné sušení příliš malá. Přidejte několik ručníků.</li> </ul>

## Chybová hlášení

Příznaky	Možná příčina	Řešení
 	<p><b>Nedostatečný zdroj (tlak) vody v místě.</b></p> <p><b>Kohouty přívodu vody nejsou zcela otevřeny.</b></p> <p><b>Hadice přívodu vody je zalomená.</b></p> <p><b>Filtr hadice přívodu vody je zanesený.</b></p> <p><b>Pokud dojde k vytékání vody u hadice přívodu vody, bude kontrolka (A) červeně svítit.</b></p>  <ul style="list-style-type: none"> <li>Může se lišit v závislosti na modelu.</li> </ul>	<ul style="list-style-type: none"> <li>Zkuste v domě použít jiný kohout.</li> <li>Zcela otevřete kohout.</li> <li>Zajistěte přímé vedení hadice/hadic.</li> <li>Zkontrolujte filtr hadice přívodu vody.</li> </ul>
 	<p><b>Odtoková hadice je zalomená nebo zanesená.</b></p> <p><b>Odtokový filtr je zanesený.</b></p>	<ul style="list-style-type: none"> <li>Zkontrolujte a napřimte odtokovou hadici.</li> <li>Vyčistěte odtokový filtr.</li> </ul>
 	<p><b>Náplň je příliš malá.</b></p> <p><b>Náplň je nevyvážená.</b></p> <p><b>Zařízení je vybaveno systémem pro rozpoznání a opravy nevyváženosti. Pokud náplň obsahuje pouze těžké kusy prádla (např. koupelnové předložky, župany atd.) může tento systém zastavit odstředování nebo zcela přerušit cyklus odstředování.</b></p> <p><b>Pokud je prádlo na konci cyklu odstředování příliš vlhké, přidejte do náplně několik menších kusů prádla pro vyvážení náplně a opakujte cyklus odstředění.</b></p>	<ul style="list-style-type: none"> <li>Přidejte 1 nebo 2 kusy podobného prádla pro lepší vyvážení náplně v bubnu.</li> <li>Přidejte 1 nebo 2 kusy podobného prádla pro lepší vyvážení náplně v bubnu.</li> <li>Pro zajištění správné funkce odstředování v pračce znovu rozmístěte prádlo.</li> <li>Pro zajištění správné funkce odstředování v pračce znovu rozmístěte prádlo.</li> </ul>

Příznaky		Možná příčina	Řešení
	  	Zkontrolujte, zda nejsou dvířka otevřená.	<ul style="list-style-type: none"> <li>Zcela zavřete dvířka.</li> <li>Pokud hlášení „dE, dE 1, dE 2“ nezhasne, obraťte se na servisní středisko.</li> </ul>
			<ul style="list-style-type: none"> <li>Vytáhněte elektrickou zástrčku a obraťte se na servisní středisko.</li> </ul>
		Došlo k přeplnění pračky vodou z důvodu vadného vodního ventilu.	<ul style="list-style-type: none"> <li>Zavřete vodovodní kohout.</li> <li>Vytáhněte síťovou zástrčku.</li> <li>Obraťte se na servisní středisko.</li> </ul>
		Porucha snímače hladiny vody.	<ul style="list-style-type: none"> <li>Zavřete vodovodní kohout.</li> <li>Vytáhněte síťovou zástrčku.</li> <li>Obraťte se na servisní středisko.</li> </ul>
		Přetížení motoru.	<ul style="list-style-type: none"> <li>Nechte pračku po dobu 30 minut v klidu, aby bylo zajištěno vychladnutí motoru, a potom znovu spusťte program.</li> </ul>
		Vytéká voda.	<ul style="list-style-type: none"> <li>Obraťte se na servisní středisko.</li> </ul>





# ZÁRUKA

Tato omezená záruka se nevztahuje na:

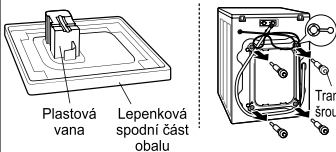
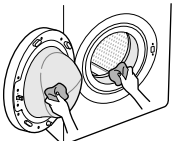
- Výjezdy servisních techniků za účelem dodání, vyzvednutí nebo instalace zařízení, pokyny pro zákazníky týkající se používání výrobku, oprava nebo výměna pojistek nebo oprava kabelového zapojení nebo instalatérské práce, případně náprava neautorizovaných oprav/instalace.
- Nefunkčnost výrobku během výpadků a přerušení elektrického napájení nebo při nedostatečné dostupnosti elektrotechnických služeb.
- Poškození způsobené netěsným nebo poškozeným vodovodním potrubím, zamrznutím vodovodního potrubí, omezeným průtokem odpadního potrubí, nedostatečným nebo přerušovaným přívodem vody nebo nedostatečným přívodem vzduchu.
- Poškození vyplývající z používání výrobku v korozivním prostředí nebo navzdory pokynům uvedeným v příručce uživatele výrobku.
- Poškození výrobku způsobené nehodami, hmyzem a škůdci, bleskem, větrem, ohněm, záplavami nebo vyšší mocí.
- Poškození nebo poruchy způsobené prováděním neoprávněných úprav či změn, pokud je výrobek používán pro jiné než určené účely nebo v případě jakéhokoli vytékání vody, pokud nebylo zařízení správně nainstalováno.
- Poškození nebo porucha způsobená použitím nesprávného elektrického proudu, napětí nebo instalačních kódů, komerčním nebo průmyslovým používáním nebo používáním příslušenství, součástí či spotřebních čisticích prostředků neschválených společností LG.
- Poškození způsobené během přepravy a manipulace, včetně škrábanců, rýh, odření a/nebo jiných poškození povrchu výrobku, pokud takové poškození nevyplyvá z vad materiálu nebo nesprávného dílenského zpracování.
- Poškození nebo chybějící součásti u vystaveného, rozbaleného, zlevněného nebo repasovaného výrobku.
- Výrobky s odstraněnými, pozměněnými nebo nečitelnými originálními sériovými čísly. Pro zajištění platnosti záruky je vyžadováno číslo modelu, sériové číslo a originální maloobchodní prodejní doklad.
- Zvýšení provozních nákladů a dodatečné provozní výdaje.
- Opravy v případě, že je váš výrobek používán jiným než normálním a obvyklým způsobem v domácnosti nebo navzdory pokynům uvedeným v příručce uživatele výrobku.
- Náklady spojené s odvozem vašeho výrobku z vaší domácnosti za účelem oprav.
- Odvoz a opětovná instalace výrobku, pokud je nainstalován na nepřístupném místě nebo není nainstalován v souladu s vydanými pokyny pro instalaci, včetně příručky uživatele a příručky pro instalaci společnosti LG.
- Poškození vyplývající z nesprávného používání, zneužití, nesprávné instalace, oprav nebo údržby. Nesprávná oprava se týká i případu použití neschválených nebo nevhodných dílů dle rozhodnutí společnosti LG.

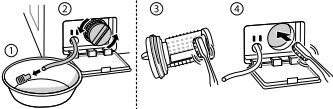
<p>Neobvyklé vibrace nebo hluk způsobené nedostatečným odstraněním transportních šroubů nebo plastové vany.</p>		<p>Demontujte transportní šrouby a plastovou vanu.</p>
<p>Vytékání vody způsobené nečistotami (vlasy, vlákna) na manžetě a skle dvířek.</p>		<p>Očistěte manžetu a sklo dvířek.</p>

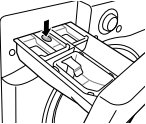
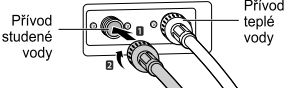
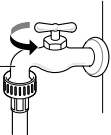
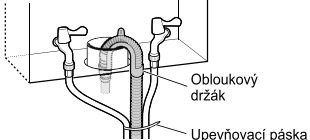
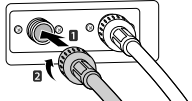
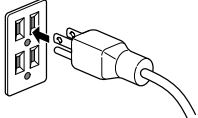
<p>Problémy s vypouštěním vody z důvodu zanesení filtru čerpadla.</p>	<p>➔</p>		<p>Vyčistěte filtr čerpadla.</p>
<p>Voda se nenapouští, protože jsou filtry hadic přívodu vody zanesené nebo jsou hadice přívodu vody zalomené.</p>	<p>➔</p>	 <p>Filtr přívodu vody</p>	<p>Vyčistěte filtr ventilu přívodu vody nebo znovu nainstalujte hadice přívodu vody.</p>
<p>Nedochází z vypouštění vody z důvodu použití nadměrného množství pracího prostředku.</p>	<p>➔</p>	 <p>Zásobník</p>	<p>Vyčistěte výsuvný zásobník na prací prostředky.</p>
<p>Prádlo je po dokončení pracího programu horké nebo teplé protože hadice přívodu vody jsou nainstalovány obráceně.</p>	<p>➔</p>	 <p>Přívod studené vody</p> <p>Přívod teplé vody</p>	<p>Znovu nainstalujte hadice přívodu vody.</p>
<p>Voda se nenapouští, protože vodovodní kohout je zavřený.</p>	<p>➔</p>	 <p>Vodovodní kohout</p>	<p>Otevřete vodovodní kohout.</p>
<p>Vytékání vody způsobené nesprávnou instalací odtokové hadice nebo zanesením odtokové hadice.</p>	<p>➔</p>	 <p>Obloukový držák</p> <p>Upevňovací páska</p>	<p>Znovu nainstalujte odvodní hadici.</p>
<p>Vytékání vody způsobené nesprávnou instalací hadice přívodu vody nebo používáním hadic přívodu vody jiné značky.</p>	<p>➔</p>		<p>Znovu nainstalujte hadici přívodu vody.</p>
<p>Nefunkční napájení z důvodu uvolněného připojení elektrického kabelu nebo problém s elektrickou zásuvkou.</p>	<p>➔</p>		<p>Znovu připojte napájecí kabel nebo vyměňte elektrickou zásuvku.</p>

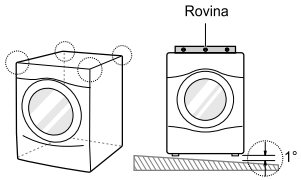
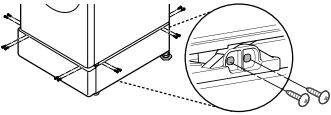
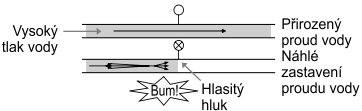
<p>Výjezdy servisních techniků za účelem dodání, vyzvednutí nebo instalace zařízení nebo pokyny ohledně používání výrobku. Odvoz a opětovná instalace výrobku.</p>	<p>➔</p>		<p>Záruka se vztahuje pouze na výrobní vady. Servisní úkony vyplývající z nesprávné instalace nejsou zárukou kryty.</p>
<p>Pokud nejsou správně zašroubovány všechny šrouby, může docházet k výskytu nadměrných vibrací (pouze model na podstavci).</p>	<p>➔</p>		<p>Do každého rohu zašroubujte 4 šrouby (celkem 16 kusů).</p>
<p>Hluk vodních rázů (bouchání) při napouštění vody do pračky.</p>	<p>➔</p>		<p>Upravte tlak vody přivřením vodovodního ventilu nebo kohoutu ve vaší domácnosti.</p>

# PROVOZNÍ ÚDAJE

Informační list výrobku\_Nařízení komise v přenesené pravomoci (EU) č. 1061/2010

Název dodavatele nebo ochranná známka	LG		
Model dodavatele	<b>FH84A8TDS(W)(0~9)</b> <b>F74A8QDS(W)(0~9)</b>	<b>FH82A8TDS(W)(0~9)</b> <b>F72A8QDS(W)(0~9)</b>	
Kapacita	8/7	8/7	kg
Třída energetické účinnosti	A+++	A+++	
Ocenění „Ekoznačka EU“ podle nařízení (ES) č. 66/2010	Ne	Ne	
Vážená roční spotřeba energie v kWh stanovená na základě 220 standardních pracích cyklech s programy bavlna 60 °C a 40 °C s celou a poloviční náplní a spotřeba v režimech s nízkou spotřebou energie. Skutečná spotřeba energie bude záviset na tom, jak je spotřebič používán.	117/104	117/104	kWh/rok
Spotřeba energie:			
standardní program bavlna 60 °C celá náplň	0.60/0.53	0.60/0.53	kWh
standardní program bavlna 60 °C poloviční náplň	0.45/0.42	0.45/0.42	kWh
standardní program bavlna 40 °C poloviční náplň	0.41/0.40	0.41/0.40	kWh
Vážená spotřeba energie ve vypnutém stavu a v režimu ponechání v zapnutém stavu.	0.45		W
Vážená roční spotřeba vody v litrech stanovená na základě 220 standardních pracích cyklech s programy bavlna 60 °C a 40 °C s celou a poloviční náplní. Skutečná spotřeba vody bude záviset na tom, jak je spotřebič používán.	8900/8500	8900/8500	litry/rok
Třída účinnosti odstředování od G (nejnižší účinnost) až A (nejvyšší účinnost).	A	B	
Maximální otáčky při odstředování dosažené u standardního programu pro bavlnu pro praní při 60 °C s celou náplní, nebo u standardního programu pro bavlnu pro praní při 40 °C s poloviční náplní podle toho, která hodnota je menší, a zbytkový obsah vlhkosti u standardního programu pro bavlnu pro praní při 60 °C s celou náplní, nebo u standardního programu pro bavlnu pro praní při 40 °C s poloviční náplní podle toho, která hodnota je větší;	1400	1200	ot./min.
	44	53	%
Standardní prací programy, ke kterým se vztahují informace na štítku a v informačním listě, jsou programy vhodné pro praní běžně znečištěného bavlněného prádla a jedná se o nejúčinnější programy z hlediska kombinované spotřeby energie a vody;	„Bavlna Smart 60 °C / 40 °C“		
Trvání standardního programu:			
standardní program bavlna 60 °C celá náplň	297/297	297/297	min.
standardní program bavlna 60 °C poloviční náplň	244/224	244/224	min.
standardní program bavlna 40 °C poloviční náplň	239/219	239/219	min.
Trvání režimu ponechání v zapnutém stavu (TI)	10	10	min.
Úroveň emisí hluku šířeného vzduchem vyjádřená v dB(A) re 1 pW zaokrouhlená na nejbližší celé číslo během fáze praní a odstředování u standardního programu pro bavlnu pro praní při 60 °C s celou náplní;	52 73	52 72	dB(A)
Volně stojící			

## Poznámky

## Poznámky

# NÁVOD NA POUŽÍVANIE PRÁČKA



Pred inštaláciou si pozorne prečítajte tieto pokyny.

Inštalácia tak bude jednoduchšia a bude zaručené, že produkt je nainštalovaný správne a bezpečne. Uschovajte si tieto pokyny v blízkosti produktu na budúce použitie.

FH84A8TDS(W)(0~9)

FH82A8TDS(W)(0~9)

F74A8QDS(W)(0~9)

F72A8QDS(W)(0~9)

# OBSAH

Tento návod na používanie bol vydaný pre skupinu produktov. Môže obsahovať obrazový materiál a obsah, ktorý sa líši od modelu, ktorý ste si zakúpili.

Tento návod na používanie môže výrobca v budúcnosti upraviť.



<b>BEZPEČNOSTNÉ POKYNY .....</b>	<b>03</b>
Dôležité bezpečnostné pokyny .....	05
<b>INŠTALÁCIA .....</b>	<b>08</b>
Technické údaje .....	08
Príslušenstvo .....	08
Požiadavky na miesto inštalácie .....	09
Výbalenie a odstránenie prepravných skrutiek .....	10
Používanie protišmykových podložiek (voliteľné) .....	11
Drevené podlahy (plávajúce podlahy) .....	11
Vyrovnanie práčky .....	12
Pripojenie prívodnej hadice .....	12
Inštalácia odtokovej hadice .....	15
Zapojenie do elektrickej siete (len pre Veľkú Britániu) .....	15
<b>PREVÁDZKA .....</b>	<b>16</b>
Používanie práčky .....	16
Triedenie bielizne .....	17
Pridanie čistiacich prostriedkov .....	18
Ovládací panel .....	20
Tabuľka programov .....	21
Voliteľné cykly .....	25
Používanie inteligentnej funkcie (voliteľné) .....	28
<b>ÚDRŽBA .....</b>	<b>29</b>
Čistenie práčky .....	29
Čistenie filtra prívodnej hadice .....	29
Čistenie filtra odtokového čerpadla .....	30
Čistenie zásuvky dávkovača .....	31
Čistenie bubna (voliteľné) .....	31
Upozornenie na zamrznutie v zime .....	32
Používanie funkcie Smart Diagnosis™ .....	34
<b>RIEŠENIE PROBLÉMOV .....</b>	<b>35</b>
Diagnostikovanie problémov .....	35
Chybové hlásenia .....	37
<b>ZÁRUKA .....</b>	<b>39</b>
<b>PREVÁDZKOVÉ ÚDAJE .....</b>	<b>42</b>



## BEZPEČNOSTNÉ POKYNY

Cieľom týchto bezpečnostných pravidiel je predchádzať nepredvídaným rizikám a škodám spôsobeným nebezpečným alebo nesprávnym používaním produktu.

Tieto pravidlá sú rozdelené do skupín „VAROVANIE“ a „UPOZORNENIE“, ktoré sú podrobnejšie vysvetlené nižšie.

-  Tento symbol označuje situácie a činnosti, ktoré môžu predstavovať riziko. Text označený týmto symbolom si dôkladne prečítajte a postupujte podľa pokynov, aby ste týmto rizikám predišli.
-  **VAROVANIE** – označuje situácie, v ktorých môže mať nedodržanie pokynov za následok závažné zranenie alebo smrť.
-  **UPOZORNENIE** – označuje situácie, v ktorých môže nedodržanie pokynov spôsobiť menej závažné zranenie alebo poškodenie produktu.

### **VAROVANIE**

Aby ste pri používaní produktu znížili riziko požiaru, zásahu elektrickým prúdom alebo zranenia osôb, dodržiavajte základné bezpečnostné opatrenia vrátane nasledujúcich pravidiel.

## DETI V DOMÁCNOSTI

Tento spotrebič nie je určený na používanie osobami (vrátane detí) so zníženými fyzickými, zmyslovými alebo duševnými schopnosťami, či s nedostatkom skúseností a znalostí, pokiaľ nie sú pod dozorom alebo ich osoba zodpovedná za ich bezpečnosť nepoučila o používaní spotrebiča. Deti musia byť pod dozorom, aby sa so spotrebičom nehrali.

### **Použitie v Európe:**

Tento spotrebič smú deti vo veku aspoň 8 rokov a osoby so zníženými fyzickými, zmyslovými alebo duševnými schopnosťami, či s nedostatkom skúseností a znalostí používať pod dozorom alebo po poučení o bezpečnom používaní spotrebiča a za predpokladu, že prípadným rizikám porozumeli. Deťom nedovoľte hrať sa so spotrebičom. Deti nesmú bez dozoru spotrebič čistiť ani vykonávať jeho používateľskú údržbu.

Deti mladšie ako 3 roky musia byť v dostatočnej vzdialenosti od spotrebiča, ak nie sú pod neustálym dozorom.

## POŽIADAVKY NA UZEMNENIE

### **VAROVANIE**

**V záujme vlastnej bezpečnosti je nutné dodržiavať informácie v tomto návode na používanie, aby sa znížilo riziko požiaru, výbuchu alebo zásahu elektrickým prúdom a predišlo sa škodám na majetku, zraneniam alebo usmrteniu.**

- Tento spotrebič sa musí uzemniť. V prípade poruchy alebo poškodenia zníži uzemnenie riziko zásahu elektrickým prúdom zabezpečením odvodu elektrického prúdu dráhou s najnižším odporom.
- Spotrebič je vybavený káblom s ochranným vodičom a uzemňovacou zástrčkou. Zástrčka musí byť zapojená do náležitej elektrickej zásuvky, ktorá je správne nainštalovaná a uzemnená v súlade so všetkými miestnymi predpismi a nariadeniami.
- Nesprávne pripojenie ochranného vodiča môže mať za následok riziko zásahu elektrickým prúdom. Ak máte pochybnosti o správnom uzemnení spotrebiča, poraďte sa s kvalifikovaným elektrikárom alebo servisným zástupcom.
- Zástrčku dodanú so spotrebičom nijako neupravujte. Ak sa nedá zapojiť do zásuvky, zavolajte kvalifikovaného elektrikára, ktorý nainštaluje správnu zásuvku.

## LIKVIDÁCIA VÁŠHO STARÉHO SPOTREBIČA



1. Všetky elektrické a elektronické produkty sa musia likvidovať oddelene od komunálneho odpadu prostredníctvom zberných prevádzok určených štátnou správou alebo miestnymi orgánmi.
2. Správna likvidácia vášho starého spotrebiča môže predísť prípadným negatívnym vplyvom na životné prostredie a ľudské zdravie.
3. Podrobnejšie informácie o spôsobe likvidácie vášho starého spotrebiča získate u miestnej samosprávy, v zbernom zariadení alebo v predajni, kde ste výrobok zakúpili.

## Dôležité bezpečnostné pokyny

### **VAROVANIE**

**Aby ste pri používaní produktu znížili riziko požiaru, zásahu elektrickým prúdom alebo zranenia osôb, dodržiavajte základné bezpečnostné opatrenia vrátane nasledujúcich pravidiel.**

### Inštalácia

- Nikdy sa nesnažte používať spotrebič, ak je poškodený, porušený, čiastočne rozobratý alebo niektoré jeho časti chýbajú alebo sú porušené vrátane poškodeného kábla alebo zástrčky. Môže to mať za následok zasiahnutie elektrickým prúdom alebo zranenie.
- Tento spotrebič má vysokú hmotnosť. Spotrebič by mali inštalovať a manipulovať s ním vždy najmenej dve osoby. V opačnom prípade môže dôjsť k zraneniu.
- Spotrebič skladujte a inštalujte len na miesto, kde nebude vystavený teplotám pod bodom mrazu ani poveternostným vplyvom. V opačnom prípade môže dôjsť k úniku vody.
- Upevnite odtokovú hadicu, aby sa neuvoľnila. Únik vody môže zapríčiniť zasiahnutie elektrickým prúdom.
- Poškodený napájací kábel musí vymeniť výrobca, servisný technik výrobcu alebo podobne kvalifikovaná osoba, aby sa predišlo nebezpečenstvu.
- Spotrebič by nemal byť umiestnený za uzamykateľnými dverami, posuvnými dverami alebo dverami so závesmi na strane oproti dverám sušičky, aby nebránili v ich úplnom otvorení.

### Prevádzka

- Na stláčanie alebo odmontovanie ovládacej jednotky nepoužívajte ostré predmety, napríklad vrtáky alebo špendlíky. Môže to mať za následok zasiahnutie elektrickým prúdom alebo zranenie.
- Spotrebič môže demontovať, opravovať alebo upravovať len autorizovaný opravár zo servisného strediska spoločnosti LG Electronics. Nesprávne vykonaný servis môže spôsobiť zranenie, zasiahnutie elektrickým prúdom alebo požiar.
- Počas čistenia nestriekajte vodu na vnútornú ani vonkajšiu časť spotrebiča. Voda môže poškodiť izoláciu a spôsobiť tak zasiahnutie elektrickým prúdom alebo vznik požiaru.
- V okolí a pod spotrebičom sa nesmú nachádzať horľavé materiály ako vlákna tkanín, papier, handry, chemikálie a podobne. Nesprávne používanie môže spôsobiť požiar alebo výbuch.
- Do spotrebiča nekladajte živé zvieratá, napríklad domáce zvieratá. Môže dôjsť k ich zraneniu.
- Dvierka spotrebiča nenechávajte otvorené. Deti by sa mohli vešať na dvierka alebo vliezť dovnútra spotrebiča a zraniť sa alebo poškodiť spotrebič.

- Do spotrebiča nesiahajte, keď je spustený. Počkajte, kým sa bubon úplne zastaví. V opačnom prípade môže dôjsť k zraneniu.
- Položky, ktoré boli čistené, prané, namočené alebo sú znečistené horľavými alebo výbušnými látkami (napríklad vosk, olej, farba, benzín, odmasťovacie prostriedky, prostriedky na suché čistenie, petrolej, rastlinný olej, kuchynský olej atď.), nekladajte do spotrebiča, neperte ani nesušte v spotrebiči. Nesprávne používanie môže spôsobiť požiar alebo výbuch.
- V prípade potopy spotrebič zastavte a obráťte sa na servisné stredisko spoločnosti LG Electronics. Kontakt s vodou môže mať za následok zasiahnutie elektrickým prúdom.
- Keď sú dvierka spotrebiča otvorené, netlačte na ne nadmernou silou. Mohlo by dôjsť k prevráteniu spotrebiča a následnému zraneniu.
- Používajte nové súpravy hadíc dodané so spotrebičom. Staré súpravy hadíc sa nesmú opätovne použiť. Únik vody môže spôsobiť škody na majetku.
- Počas parných cyklov, sušenia alebo prania pri vysokej teplote sa nedotýkajte dvierok. Povrch dvierok môže byť veľmi horúci. Pred otvorením dvierok počkajte na uvoľnenie zámku. V opačnom prípade môže dôjsť k zraneniu.
- V blízkosti produktu nepoužívajte horľavé plyny ani výbušné látky (benzén, benzín, riedidlo, nafta, alkohol atď.). Mohlo by to spôsobiť výbuch alebo požiar.
- Ak odtoková alebo prírodná hadica v zime zamrznú, používajte ich až po odmravení. Mráz môže spôsobiť požiar alebo zásah elektrickým prúdom a zamrznuté časti môžu spôsobiť poškodenie produktu alebo skrátenie jeho životnosti.
- Všetky práce prostriedky, aviváže a bieliadlá uschovajte mimo dosahu detí. Tieto produkty obsahujú jedovaté látky.
- Do rozbočovacích zásuviek a predlžovacích káblov nezapájajte viacero zariadení. Mohlo by to spôsobiť požiar.
- Pred čistením produktu odpojte zástrčku spotrebiča. V opačnom prípade môže dôjsť k zásahu elektrickým prúdom alebo zraneniu.
- Elektrickej zástrčky sa nedotýkajte mokrými rukami. Môže to mať za následok zasiahnutie elektrickým prúdom alebo zranenie.
- Pri odpájaní zástrčky z elektrickej zásuvky uchopte zástrčku, nie napájací kábel. Poškodenie napájacieho kábla môže spôsobiť zásah elektrickým prúdom alebo zranenie.
- Napájací kábel nadmerne neohýbajte, ani naň nekladte ťažké predmety. Poškodenie napájacieho kábla môže spôsobiť zásah elektrickým prúdom alebo požiar.

## Likvidácia

- Pred likvidáciou starého spotrebiča ho odpojte od elektrickej siete. Zástrčku opätovne nepoužívajte. Odrežte kábel čo najbližšie k spotrebiču, aby sa zabránilo jeho ďalšiemu použitiu.
- Obalový materiál (ako vinyl a polystyrén) likvidujte mimo dosahu detí. Obalový materiál môže spôsobiť udusenie dieťaťa.
- Pred tým, ako vyradíte spotrebič z prevádzky alebo ho zlikvidujte, odmontujte dvierka pracieho priestoru, aby vnútri neuviazli deti alebo malé zvieratá. V opačnom prípade môže dôjsť k závažnému zraneniu alebo usmrteniu.

# INŠTALÁCIA

## Technické údaje

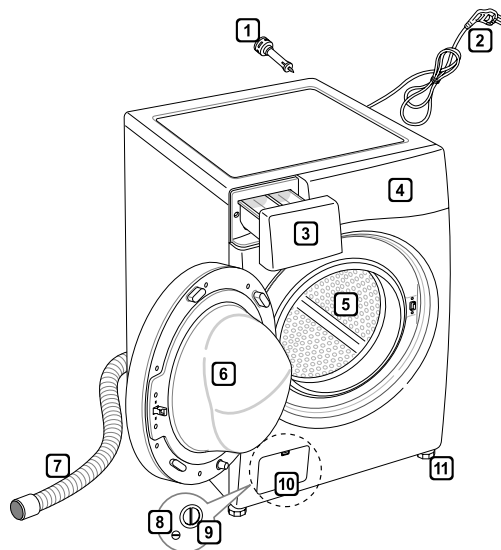

- 1 prepravné skrutky
- 2 sieťová zástrčka
- 3 zásuvka
- 4 ovládací panel
- 5 bubon
- 6 dvierka
- 7 odtoková hadica
- 8 zátka odtokovej hadičky čerpadla
- 9 filter odtokového čerpadla
- 10 kryt (umiestenie sa môže líšiť v závislosti od produktu)
- 11 nastaviteľná nožička

- Napájanie: 220–240 V~, 50 Hz
- Rozmery: 600 mm (Š) x 590 mm (H) x 850 mm (V)
- Hmotnosť produktu: 64 kg
- Kapacita prania: 8/7 kg
- Povolený tlak vody: 0,1–1,0 MPa (1,0–10,0 kgf/cm<sup>2</sup>)

- Vzhľad a technické údaje sa môžu bez predchádzajúceho upozornenia zmeniť z dôvodu zvýšenia kvality spotrebiča.

## Príslušenstvo



prívodná hadica (1EA)  
(alternatíva: hadica na teplú vodu (1EA))



klúč



kryty otvorov na prepravné skrutky



protišmykové podložky (2EA)  
(voliteľné)

## Požiadavky na miesto inštalácie

### Miesto

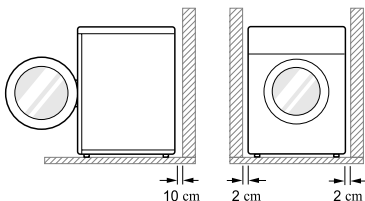

**Rovný povrch:** Povolený sklon pod celou práčkou je 1°.

**Sieťová zásuvka:** Maximálna vzdialenosť od ľubovoľnej strany práčky musí byť 1,5 metra.

- Nepreťažujte zásuvku zapojením viac ako jedného spotrebiča.

**Voľný priestor navyše:** od steny 10 cm – zadná strana /2 cm – pravá a ľavá strana

- Nikdy neodkladajte ani neuchováajte prostriedky na bielizeň navrchu práčky.
- Tieto produkty môžu poškodiť povrch alebo ovládacie prvky práčky.

### Umiestnenie

- Práčku nainštalujte na rovnú a tvrdú podlahu.
- Ubezpečte sa, že cirkulácii vzduchu okolo práčky nebráni koberec, predložka atď.
- Nikdy sa nepokúšajte napraviť nerovnosti podlahy podkladaním kúskov dreva, lepenky alebo podobných materiálov pod práčku.
- Ak nie je možné vyhnúť sa umiestneniu práčky vedľa plynového variča alebo sporáka na uhlie, medzi oba spotrebiče musíte vložiť izolačný panel (85 x 60 cm) pokrytý hliníkovou fóliou na strane obrátenej k variču alebo sporáku.

- Práčku neinštalujte do miestností, v ktorých môže teplota klesnúť pod bod mrazu. Zamrznuté hadice môžu z dôvodu vysokého tlaku prasknúť. Spoľahlivosť elektronickej ovládacej jednotky môže byť pri teplotách pod bodom mrazu znížená.
- Práčku nainštalujte na také miesto, aby k nej mal technik v prípade poruchy jednoduchý prístup.
- Po umiestnení práčky nastavte všetky štyri nožičky pomocou dodaného kľúča na prepravné skrutky, aby bol spotrebič stabilný. Dodržte pritom približne 20 mm voľného priestoru medzi vrchom práčky a spodkom pracovnej dosky nad práčkou.
- Toto zariadenie nie je určené na používanie na mori ani v mobilných vozidlách, napríklad v karavanoch, lietadlách a podobne.

### Zapojenie do elektrickej siete

- Nepoužívajte predžvovací kábel ani rozdvojkú.
- Po použití práčku vždy odpojte od elektrickej siete a vypnite prívod vody.
- Práčku zapojte do uzemnenej sieťovej zásuvky, ktorá spĺňa požiadavky platných smerníc o elektrickom zapojení.
- Práčka musí byť umiestnená tak, aby bol zabezpečený voľný prístup k zástrčke.
- Opravu práčky smie vykonávať len kvalifikovaný personál. Opravy vykonávané neskúsenými osobami môžu viesť k zraneniu alebo závažnému poškodeniu spotrebiča. Obráťte sa na svoje miestne servisné stredisko.
- Ak je práčka dodaná v zime a teploty sú pod bodom mrazu, pred uvedením do prevádzky práčku umiestnite na niekoľko hodín na miesto s izbovou teplotou.

## Vybalenie a odstránenie prepravných skrutiek

- 1 Vyberte práčku z polystyrénového podstavca.
  - Po odstránení kartónu a baliaceho materiálu vyberte práčku z polystyrénového podstavca. Uistite sa, že výplň bubna sa odpojila spolu s podstavcom a nezostala prichytená k spodnej strane práčky.
  - Ak musíte práčku položiť, aby ste odstránili kartónový podstavec zo spodnej strany, vždy chráňte boky práčky a opatrne ju položte na bok. Práčku **NEKLAĐTE** na prednú ani zadnú stranu.

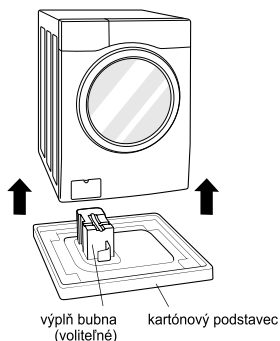

- 2 Odstráňte súpravu skrutiek.
  - Začnite so spodnými dvomi prepravnými skrutkami a pomocou kľúča (súčasť balenia) úplne uvoľnite všetky prepravné skrutky otáčaním proti smeru pohybu hodinových ručičiek. Súpravu skrutiek vytiahnite jemným vykývaním.

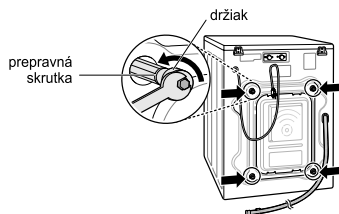

- 3 Pripevnite kryty otvorov.
  - Nájdite kryty otvorov v baličku s príslušenstvom a pripevnite ich na otvory na prepravné skrutky.

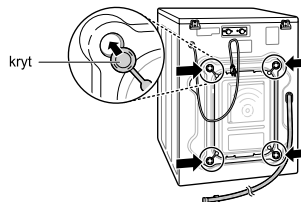

### POZNÁMKA

- Súpravu skrutiek si odložte na budúce použitie. Práčku **NEPREVÁŽAJTE** bez toho, aby ste znova namontovali prepravné skrutky, inak hrozí poškodenie vnútorných komponentov.
- Ak prepravné skrutky a držiaky neodmontujete, môže to spôsobiť silné vibrácie a hluk a následné trvalé poškodenie práčky. Kábel je k zadnej strane práčky pripevnený prepravnou skrutkou, aby sa predišlo používaniu práčky s namontovanými prepravnými skrutkami.



## Používanie protišmykových podložiek (voliteľné)

Ak nainštalujete práčku na klzký povrch, v dôsledku nadmerných vibrácií môže dôjsť k jej pohybu. Nesprávne vyváženie môže spôsobiť porušenia v dôsledku hluku a vibrácií. V takomto prípade umiestnite pod vyrovnávacie nožičky protišmykové podložky a práčku vyrovnajte.

- 1 Pred umiestnením protišmykových podložiek vyčistite podlahu.
  - Suchou handrou odstráňte cudzie predmety a vlhkosť. Ak podlaha zostane vlhká, protišmykové podložky sa môžu odlepiť.
- 2 Po umiestnení práčky na miesto inštalácie ju vyrovnajte.
- 3 Prilepte protišmykovú podložku lepiacou stranou na podlahu.
  - Najúčinnnejšie je prilepiť protišmykové podložky pod predné nožičky. Ak je prilepenie podložiek pod predné nožičky náročné, prilepte ich pod zadné nožičky.

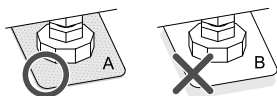
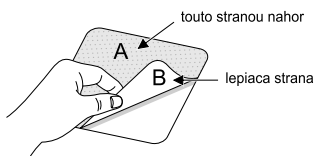

- 4 Uistite sa, že práčka je vyrovnaná.
  - Uchopte práčku za vrchný okraj a skúste ju jemne potlačiť alebo ňou jemne pokývať a skontrolujte, či sa nekolíše. Ak sa práčka kolíše, znova ju vyrovnajte.

## Drevené podlahy (plávajúce podlahy)

- Drevené podlahy sú obzvlášť náchylné na vibrácie.
- Odporúčame, aby ste na každú nožičku práčky umiestnili aspoň 15 mm hrubé gumené podložky a zaistili ich aspoň na dvoch podlahových trámoch pomocou skrutiek, vďaka čomu predídete vzniku vibrácií.

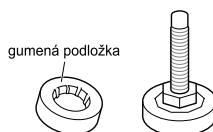

- Ak je to možné, nainštalujte práčku do jedného z rohov miestnosti, kde je podlaha stabilnejšia.
- Pripevnite gumené podložky, aby sa znížili vibrácie.
- Gumené podložky si môžete vyžiadať (č. dielu 4620ER4002B) v servisnom stredisku spoločnosti LG.

### POZNÁMKA

- Správne umiestnenie a vyrovnanie práčky zaručí dlhodobé, plynulé a spoľahlivé fungovanie.
- Práčka musí byť umiestnená v 100 % vodorovnej polohe a pevne stáť na svojom mieste.
- Pri záťaži sa nesmie kolísať.
- Povrch, na ktorom je práčka umiestnená, musí byť čistý a nesmie byť ošetrený voskom na podlahy ani inými zvlhčujúcimi prostriedkami.
- Zabráňte navlhnutiu nožičiek práčky. V opačnom prípade môže dôjsť k vibráciám alebo hluku.

## Vyrovnanie práčky

Ak podlaha nie je rovná, otočte nastavovaciu nožičku podľa potreby (pod nožičku nekladajte kúsky dreva ani iné predmety). Uistite sa, že všetky štyri nožičky sú pevne a stabilne umiestnené na podlahe a potom skontrolujte, či je spotrebič vyrovnaný (použite vodováhu).

- Keď je práčka vyrovnávaná, utiahnite matice smerom nahor k spodnej časti práčky. Všetky matice musia byť utiahnuté.

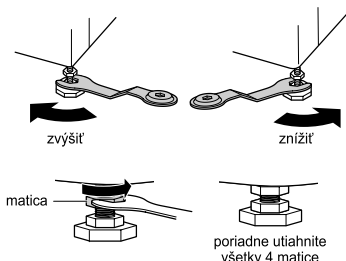

- Diagonálna kontrola

Keď zatlačíte na vrchný okraj práčky v diagonálnom smere, práčka sa nesmie vôbec kolísať (skontrolujte oba smery). Ak sa práčka kolíše, keď zatlačíte na vrchný okraj práčky v diagonálnom smere, upravte nastavenie nožičiek.

### POZNÁMKA

- Drevená alebo plávajúca podlaha môže prispieť k vzniku nadmerných vibrácií a nerovnováhy.
- Ak je práčka nainštalovaná na vyvýšenom mieste, musí byť poriadne pripevnená, aby nespadla.

## Pripojenie prívodnej hadice

- Tlak pritekajúcej vody musí byť medzi 0,1 MPa až 1,0 MPa (1,0 – 10,0 kgf/cm<sup>2</sup>).
- Pri pripájaní prívodnej hadice k ventilu si dajte pozor, aby ste závit nezničili zlým nasadením a prílišným utiahnutím.
- Ak je tlak pritekajúcej vody vyšší ako 1,0 MPa, musíte namontovať zariadenie na zníženie tlaku.
- Stav hadice pravidelne kontrolujte a v prípade potreby ju vymeňte.

## Kontrola gumeného tesnenia prívodnej hadice

S prírodnými hadicami sa dodávajú dve gumené tesnenia.

Slúžia na zabránenie úniku vody. Skontrolujte, či je pripojenie k prídomom vody dostatočne tesné.

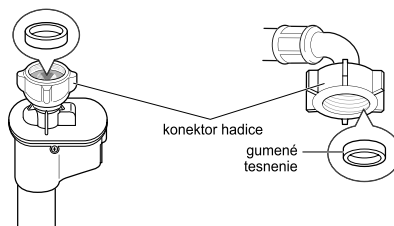
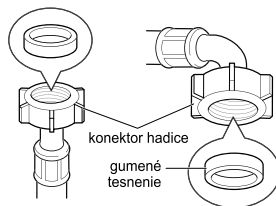

## Pripojenie hadice k prívodu vody

### Pripojenie hadice skrutkovacieho typu k prívodu vody so závitom

Konektor hadice naskrutkujte na prívod vody.

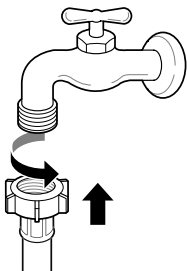

### Pripojenie hadice skrutkovacieho typu k prívodu vody bez závitů

- 1 Uvoľnite štyri upevňovacie skrutky.

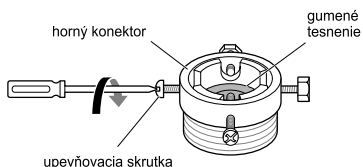

- 2 Nasuňte adaptér na koniec prívodu vody, aby gumené tesnenie vytvorilo vodotesné spojenie. Uťahnite štyri upevňovacie skrutky.

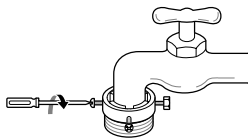

- 3 Prívodnú hadicu zatlačte zvislo nahor, aby gumené tesnenie hadice úplne prilahlo k prívodu vody, a potom hadicu upevnite zaskrutkovaním v smere pohybu hodinových ručičiek.

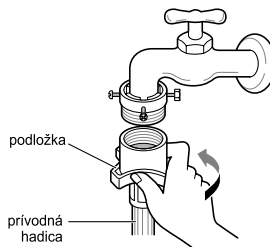

### Pripojenie hadice bez závitů k prívodu vody bez závitů

- 1 Odskrutkujte krúžok adaptéra a uvoľnite štyri upevňovacie skrutky.

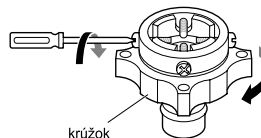

- 2 Ak je prívod vody široký a nezmesť sa do adaptéra, odstráňte redukciu.

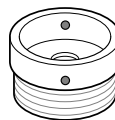
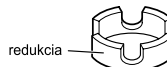

- 3** Nasuňte adaptér na koniec prívodu vody, aby gumené tesnenie vytvorilo vodotesné spojenie. Uťahnite krúžok adaptéra a naskrutkujte štyri upevňovacie skrutky.

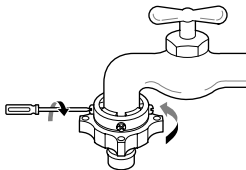

- 4** Zatláčajte západku konektora nadol, nasuňte prívodnú hadicu do adaptéra a uvoľnite západku konektora. Skontrolujte, či je adaptér na svojom mieste.

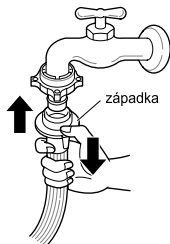

#### POZNÁMKA

- Po pripojení prívodnej hadice k prívodu vody spustíte vodu, aby sa z vodovodného potrubia vypláchli cudzie predmety (nečistoty, piesok, piliny atď.). Nechajte vodu odtiecť do vedra a skontrolujte teplotu vody.

## Pripojenie hadice k práčke

Skontrolujte, či hadica nie je zalomená alebo stlačená.

### Postup v prípade, že práčka má dva ventily

- Prívodná hadica s červeným konektorom je určená na pripojenie k prívodu teplej vody.

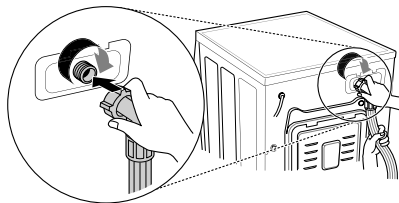

#### POZNÁMKA

- Ak po dokončení pripojenia z hadice uniká voda, postup zopakujte. Ako prívod vody používajte najbežnejší typ kohútika prívodu. Ak má kohútik prívodu štvorcový tvar alebo je príliš široký, pred umiestnením do adaptéra vyberte redukciu.

## Používanie vodorovného kohútika prívodu

vodorovný kohútik prívodu



predĺžený kohútik prívodu

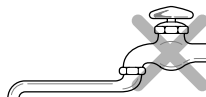

štvorcový kohútik prívodu

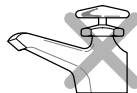

## Inštalácia odtokovej hadice

- Odtoková hadica by nemala byť namontovaná viac ako 100 cm nad zemou. Voda by z práčky by nemusela odtekať alebo by odtekala pomaly.
- Správnym upevnením odtokovej hadice ochránite podlahu pred poškodením spôsobeným únikom vody.
- Ak je odtoková hadica príliš dlhá, nesnažte sa ju zatlačiť do práčky. Spôsobí to vznik nadmerného hluku.

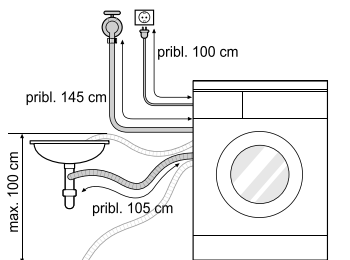

- Ak montujete odtokovú hadicu do umývadla, pevne ju zaistíte lankom.
- Správnym upevnením odtokovej hadice ochránite podlahu pred poškodením spôsobeným únikom vody.

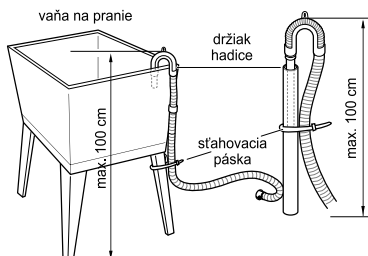
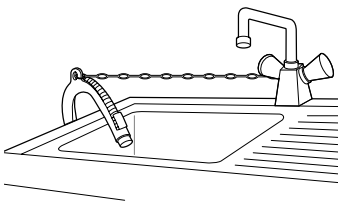

## Zapojenie do elektrickej siete (len pre Veľkú Britániu)

Vodiče prírodného elektrického kábla sú farebne rozlíšené takto:

**zelená a žltá: uzemnenie**

**modrý: nulový vodič**

**hnedý: fáza**

Tento spotrebič musí byť uzemnený.

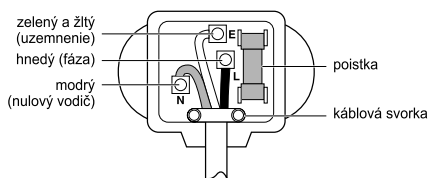

Keďže farby vodičov v sieťovom kábli tohto spotrebiča nemusia zodpovedať farebnému označeniu koncoviek v zástrčke, postupujte takto:

Zelený a žltý vodič sa musí pripojiť ku koncovke zástrčky označenej písmenom E alebo symbolom uzemnenia ( $\perp$ ), resp. k zelenej alebo zeleno-žltej koncovke.

Modrý vodič sa musí pripojiť ku koncovke označenej písmenom N alebo čiernej koncovke.

Hnedý vodič sa musí pripojiť ku koncovke označenej písmenom L alebo červenej koncovke.

Ak sa používa zástrčka 13 A (BS 1363), použite poistku 13 A BS 1362.

# PREVÁDZKA

## Používanie práčky

Pred prvým práním vyberte cyklus (Bavlna 60 °C, pridajte polovičnú dávku pracieho prostriedku) a spustíte pranie naprázdno. Odstránia sa tak prípadné usadeniny a voda, ktoré v bubne zostali z výrobného procesu.

- 1 Roztriedte bielizeň a vložte ju do práčky.
  - Roztriedte bielizeň podľa typu textílie, stupňa znečistenia a farby, pričom berte do úvahy aj objem práčky. Otvorte dverka a vložte bielizeň do práčky.

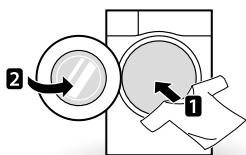

- 2 Pridajte čistiace prostriedky a/alebo prací prostriedok a aviváž.
  - Do zásuvky dávkovača pracieho prostriedku pridajte správne množstvo pracieho prostriedku. V prípade potreby pridajte do príslušných priehradiek zásuvky bielidlo alebo aviváž.

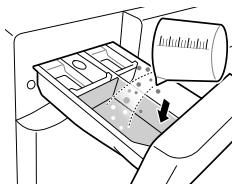

- 3 Zapnite práčku.
  - Stlačením tlačidla **Napájanie** ZAPNITE práčku.

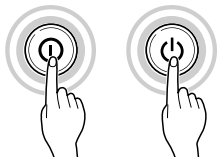

- 4 Vyberte požadovaný prací cyklus.
  - Požadovaný cyklus vyberte opakovaným stláčaním tlačidla cyklu alebo otáčaním voliča cyklov.

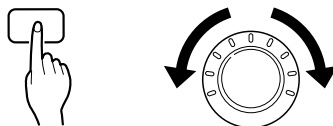

- 5 Spustite cyklus.
  - Stlačením tlačidla **Štart/Pauza** spustíte program. Krátkym premiešaním bielizne bez vody práčka odváži hmotnosť náplne. Ak do 5 minút nestlačíte tlačidlo **Štart/Pauza**, práčka sa vypne a všetky nastavenia sa vymažú.



- 6 Koniec cyklu.
  - Po dokončení cyklu zaznie melódia. Bielizeň ihneď vyberte z práčky, aby sa veľmi nepokrčila. Pri vyberaní náplne z práčky skontrolujte, či sa v tesnení okolo dveriek nezachytili malé kusy bielizne.

## Triedenie bielizne

### 1 Pozrite si štítky na jednotlivých kusoch bielizne.

- Nájdete na nich informácie o textilnom zložení odevu a pokyny na pranie.
- Vysvetlenie symbolov na štítkoch:



normálne mechanické pranie

nekrčivé textilie

jemná bielizeň

ručné pranie

neprat'

### 2 Bielizeň roztriedte.

- Ak chcete dosiahnuť najlepšie výsledky, roztriedte oblečenie na jednotlivé dávky, ktoré je možné prať pomocou rovnakého pracieho cyklu.
- Rôzne textilie vyžadujú pri praní rôzne teploty a rýchlosti odstredovania.
- Vždy oddel'te tmavú bielizeň od svetlej a bielej. Tmavú bielizeň perte samostatne, inak sa môže bielizeň bielej alebo svetlej farby zafarbiť alebo sa na nej zachytia vlákna tmavej látky. Ak je to možné, neperte silne a mierne znečistenú bielizeň spolu.
  - Znečistenie (silné, normálne, mierne)  
Roztriedte oblečenie podľa stupňa znečistenia.
  - Farba (biela, svetlá, tmavá)  
Oddel'te bielu bielizeň od farebnej.
  - Vlákna (látky, z ktorých sa oddeľujú vlákna a na ktorých sa zachytávajú vlákna)  
Látky, z ktorých sa oddeľujú vlákna, a látky, na ktorých sa zachytávajú vlákna, perte samostatne.

### 3 Bielizeň pred vložením skontrolujte.

- V rámci jednej dávky skombinujte veľké a malé kusy bielizne. Najprv vložte veľké kusy bielizne.
- Veľké kusy bielizne by nemali tvoriť viac ako polovicu celkovej náplne práčky. Neperte jeden kus bielizne. Môže to spôsobiť nevyvážené náplň práčky. Pridajte jeden alebo dva podobné kusy bielizne.
- Skontrolujte všetky vrecká a vyprázdnite ich. Predmety ako kľince, vlasové sponky, zápalky, perá, mince alebo kľúče môžu poškodiť práčku aj bielizeň.

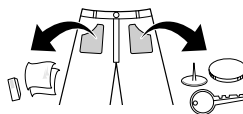

- Zapnite zipsy aj háčiky a zviažte šnúrky, aby sa tieto kusy bielizne nezachytili o ostatné kusy.
- Predperte špinavé miesta a škvryny nanosením malého množstva pracieho prostriedku a vody na škvryny, aby sa ľahšie odstránili.
- Skontrolujte záhyby pružného tesnenia (sivé) a vyberte z neho všetky malé predmety.
- Skontrolujte vnútro bubna a prípadne vyberte kusy bielizne z predchádzajúceho prania.

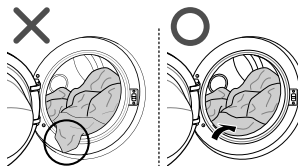

- Vyberte oblečenie alebo iné predmety z pružného tesnenia, aby ste zabránili poškodeniu oblečenia a tesnenia.

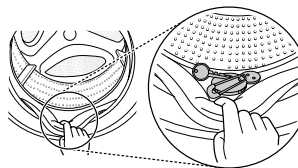

## Pridanie čistiacich prostriedkov

### Dávkovanie pracieho prostriedku



- Prací prostriedok používajte podľa pokynov výrobcu pracieho prostriedku a vyberte ho podľa typu, farby, stupňa znečistenia textílie a teploty vody pri praní.
- Ak použijete príliš veľa pracieho prostriedku, môže sa vytvoriť priveľa mydlín, čo znižuje výsledky prania alebo zvyšuje záťaž motora.
- Ak chcete použiť tekutý prací prostriedok, dodržujte pokyny výrobcu pracieho prostriedku.
- Ak spustíte cyklus ihneď, môžete naliať tekutý prací prostriedok priamo do hlavnej zásuvky na prací prostriedok.
- Tekutý prací prostriedok nepoužívajte, ak chcete použiť funkciu Odložený štart alebo ak ste vybrali funkciu Predpierka, pretože tekutina môže stuhnúť.
- Ak sa vytvára príliš veľa mydlín, používajte menšie množstvo pracieho prostriedku.
- Používanie pracieho prostriedku by sa malo prispôbiť teplote a tvrdosti vody, ako aj veľkosti a stupňu znečistenia dávky. Ak chcete dosiahnuť najlepšie výsledky, zabráňte vzniku nadmerného množstva mydlín.
- Pred výberom pracieho prostriedku a teploty vody si pozrite štítky na oblečení.
- Pri praní v práčke používajte len pracie prostriedky určené na jednotlivé typy bielizne:
  - bežné práškové pracie prostriedky na všetky druhy textílií,
  - práškové pracie prostriedky na jemnú bielizeň,
  - tekuté pracie prostriedky na všetky druhy textílií alebo pracie prostriedky určené len na vlnu.
- Ak chcete dosiahnuť lepšie výsledky prania a bielenia, použite prací prostriedok s bežným práškovým bielidlom.
- Prací prostriedok sa na začiatku cyklu vypláchnie zo zásuvky.

### POZNÁMKA

- Nenechajte prací prostriedok stuhnúť. Môže to spôsobiť upchatie, nedostatočný výsledok pláchania alebo neželaný zápach.
- Plná dávka: podľa odporúčani výrobcu.
- Čiastočná dávka: 3/4 bežného množstva.
- Minimálna dávka: 1/2 plnej dávky.

## Pridanie pracieho prostriedku a aviváže

### Pridanie pracieho prostriedku

- Len hlavné pranie → 
- Predpranie + hlavné pranie → 

### POZNÁMKA

- Príliš veľa pracieho prostriedku, bielidla alebo aviváže môže spôsobiť pretečenie.
- Používajte správne množstvo pracieho prostriedku.

### Pridanie aviváže

- Neprekračujte maximálnu úroveň naplnenia. Pri preplnení sa môže aviváž uvoľniť príliš skoro, čo môže spôsobiť škvrny na oblečení. Pomaly zatvorte zásuvku dávkočaca.

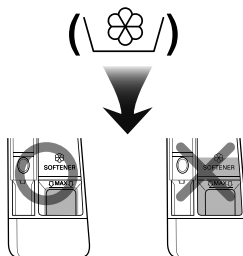



- Aviváž nenechávajte v zásuvke na prací prostriedok dlhšie ako 2 dni (aviváž môže stuhnúť).
- Aviváž sa použije automaticky v poslednom cykle pláchania.
- Zásuvku neotvárajte, keď priteká voda do práčky.
- Nepoužívajte rozpúšťadlá (benzén atď.).

#### POZNÁMKA

- Aviváž nenalievajte priamo na oblečenie.

#### Pridanie zmäkčovača vody

- Aby ste znížili spotrebu pracieho prostriedku v oblastiach s veľmi tvrdou vodou, môžete použiť zmäkčovač vody, napríklad prostriedok proti tvorbe vodného kameňa (Calgon a podobne). Zmäkčovač nadávkujte podľa pokynov na balení. Najprv pridajte prací prostriedok a potom zmäkčovač vody.
- Prací prostriedok použite v množstve, aké je určené na pranie v mäkkej vode.

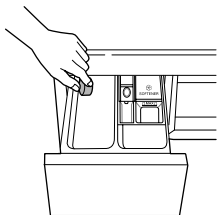

#### Používanie tabliet

- 1 Otvorte dverka a vložte tablety do bubna.

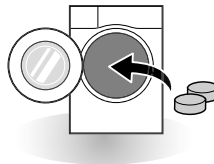

- 2 Vložte bielizeň do bubna a zatvorte dverka.

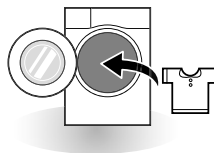

## Ovládací panel

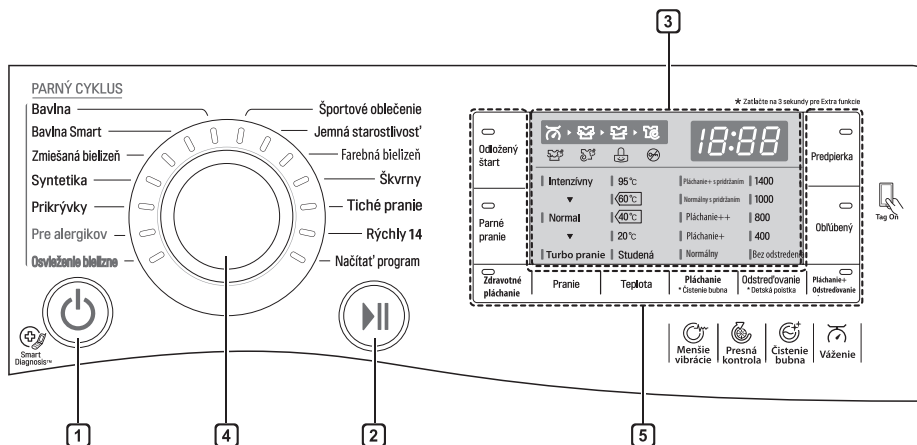

### 1 Tlačidlo Napájanie

- Stlačením tlačidla **Napájanie** zapnete práčku.
- Ak chcete zrušiť funkciu Časové oneskorenie, stlačte tlačidlo **Napájanie**.

### 2 Tlačidlo Štart/Pauza

- Pomocou tlačidla **Štart/Pauza** môžete prací cyklus spustiť alebo pozastaviť.
- Ak potrebujete prací cyklus dočasne zastaviť, stlačte tlačidlo **Štart/Pauza**.

### 3 Displej

- Na displeji sa zobrazujú nastavenia, odhadovaný zostávajúci čas, možnosti a stavové hlásenia. Po zapnutí spotrebiča sa na displeji rozsvietia predvolené nastavenia.
- Na displeji sa zobrazuje odhadovaný zostávajúci čas. Počas automatického výpočtu hmotnosti náplne bliká symbol  alebo sa zobrazí nápis „Detecting (Váženie)“.

### 4 Volič programov

- Programy sú dostupné podľa typu bielizne.
- Pri zvolenom programe sa rozsvieti indikátor.

### 5 Možnosti

- Tu môžete vybrať dodatočný cyklus a pri vybratej možnosti sa rozsvieti indikátor.
- Pomocou týchto tlačidiel vyberte požadované možnosti pre zvolený cyklus.

## Tabuľka programov

### Program prania

Program	Popis	Typ textílie	Vhodná teplota	Maximálna náplň
<b>Bavlna</b>	Poskytuje lepší výsledok prania kombináciou rôznych pohybov bubna.	stálofarebná bielizeň (košele, nočné košele, pyžama atď.) a bežne znečistená bavlnená bielizeň (spodná bielizeň)	40 °C (studená až 95 °C)	podľa typu
<b>Bavlna Smart</b>	Poskytuje optimálny výsledok prania pre veľké množstvo bielizne s nižšou spotrebou energie.		60 °C (studená až 60 °C)	
<b>Syntetika</b>	Tento cyklus je vhodný na bežné tričky, ktoré po praní nepotrebnú žehlenie.	polyamid, akryl, polyester	40 °C (studená až 60 °C)	3,0 kg
<b>Zmiešaná bielizeň</b>	Umožňuje pranie rôznych druhov textílií súčasne.	rôzne druhy textílií okrem špeciálnych odevov (hodváb/jemná bielizeň, športové oblečenie, tmavé oblečenie, vlna, prikrývky/záclony)	40 °C (studená až 40 °C)	
<b>Pre alergikov</b>	Pomáha odstrániť alergény, ako napríklad roztoče, peľ a mačaciu sršť.	bavlna, spodná bielizeň, oblečky vankúšov, plachty, detské oblečenie	60 °C	
<b>Tiché pranie</b>	Produkuje menej hluku a vibrácií a šetrí peniaze využívaním nočného elektrického prúdu.	Stálofarebná bielizeň (košele, nočné košele, pyžama atď.) a mierne znečistená biela bavlnená bielizeň (spodná bielizeň)	40 °C (studená až 60 °C)	4,5 kg
<b>Osvieženie bielizne</b>	Odstraňuje pokrčenie pomocou pary do 20 minút (Oblečenie môže byť vlhké. Po vyvesení a uschnutí po dobu 10 – 30 min. si ho môžete obliecť.).	zmes bavlny, zmes polyesteru, šaty, košele, blúzky	bez možnosti výberu	3 kusy
<b>Prikrývky</b>	Tento cyklus je vhodný na pranie veľkých kusov bielizne, ako napríklad posteľných prikrývok, vankúšov, prikrývok na pohovky atď.	bavlnená posteľná bielizeň okrem špeciálnej bielizne (jemná bielizeň, vlna, hodváb atď.) s výplňou: prikrývky, vankúše, deky, prikrývky na pohovku s jemnou výplňou	40 °C (studená až 40 °C)	1 kus
<b>Športové oblečenie</b>	Tento cyklus je vhodný na pranie športového oblečenia, napríklad bežeckého oblečenia.	coolmax, gore-tex, flísový materiál a sympatex		2,0 kg
<b>Farebná bielizeň</b>	Použite tento cyklus, ak hrozí, že bielizeň pustí farbu. Cyklus predchádza vyplavovaniu farby. (Použite prací prostriedok na farebnú bielizeň.)	tmavá bielizeň z bavlny alebo zmesi látok	20 °C (studená až 40 °C)	

Program	Popis	Typ textílie	Vhodná teplota	Maximálna náplň
<b>Rýchly 14</b>	Krátky prací cyklus, ktorý je vhodný na malé množstvo bielizne a mierne znečistené oblečenie.	Farebná mierne znečistená bielizeň UPOZORNENIE: Použite menej ako 20 g pracieho prostriedku (na 2,0 kg bielizne), inak môžu na oblečení zostať zvyšky pracieho prostriedku.	20 °C (20 °C až 40 °C)	2,0 kg
<b>Jemná starostlivosť</b>	Tento cyklus je vhodný na jemnú bielizeň, ktorú možno prať ručne alebo v práčke, ako napríklad vlna, spodná bielizeň, šaty atď. (Použite prací prostriedok pre vlnené odevy, ktoré je možné prať v práčke.)	vlna, ručne praná bielizeň, jemná bielizeň, bielizeň náchylná na poškodenie	20 °C (studená až 20 °C)	1,5 kg
<b>Škvŕny</b>	Pranie rôznych druhov škvŕn, napríklad od vína, ovocnej šťavy, špiny atď. (Teplota vody sa postupne zvyšuje, aby sa odstránili jednotlivé druhy škvŕn.)	zmes bavlny, NEPOUŽÍVAJTE na jemnú bielizeň	40 °C (40 °C až 60 °C)	3,0 kg
<b>Načítať program</b>	Prevezmite si cykly. Ak ste neprevzali žiadny cyklus, predvolený je Pláchanie+odstreďovanie.			

- Teplota vody: Vyberte vhodnú teplotu vody pre zvolený prací cyklus. Pri praní vždy dodržujte pokyny na štítku na oblečení od výrobcu.
- Nastavte program na možnosť „Bavlna Smart 40 °C (polovičná dávka)“, „Bavlna Smart 60 °C (polovičná dávka)“, „Bavlna Smart 60 °C (plná dávka)“ a vykonajte test v súlade s normou EN60456 a smernicou č. 1015/2010.
  - bežný prací cyklus bavlny pri 60 °C Bavlna: Bavlna Smart  +  60°C (plná dávka)
  - bežný prací cyklus bavlny pri 60 °C Bavlna: Bavlna Smart  +  60°C (polovičná dávka)
  - bežný prací cyklus bavlny pri 40 °C Bavlna: Bavlna Smart  +  40°C (polovičná dávka)
 (Cykly sú vhodné na pranie bežne znečistenej bavlnenej bielizne.)  
 (Sú to najefektívnejšie programy z hľadiska kombinácie spotreby energie a vody na pranie pre tento typ bavlnenej bielizne.)
- \* Skutočná teplota vody sa môže líšiť od uvádzanej teploty cyklu.
- Výsledky testu závisia od tlaku vody, tvrdosti vody, teploty privádzanej vody, teploty v miestnosti, typu a množstva bielizne, stupňa znečistenia, použitého pracieho prostriedku, výkyvov v napájaní elektrickou energiou a vybraných dopĺňajúcich možností.

#### POZNÁMKA

- Odporúčame použiť neutrálny prací prostriedok.

## Ďalšie možnosti

Program	Odložený štart	Čistenie parou	Zjemnenie parou	Oblúbený	Predpierka	Zdravotné pláchanie	Pláchanie+ Odstredovanie	Turbo pranie	Intenzívny
Bavlna	●	●	●	●	●	●	●	●	●
Bavlna Smart	●	●	●	●	●	●	●	●	
Syntetika	●	●	●	●	●	●	●	●	●
Zmiešaná bielizeň	●	●	●	●	●	●	●	●	●
Pre alergikov	●	●*		●		●	●		●
Tiché pranie	●			●			●		●
Osvieženie bielizne		●*		●					
Prikrývky	●	●		●			●		●
Športové oblečenie	●			●			●		●
Farebná bielizeň	●			●			●		●
Rýchly 14	●			●			●	●*	
Jemná starostlivosť	●			●			●		
Škrvny	●			●	●*	●	●		

\* : Táto možnosť je automatickou súčasťou cyklu a nemožno ju odstrániť.

## Prevádzkové údaje

Program	Maximálny počet otáčok za minútu	
	FH84**, F74**	FH82**, F72**
Bavlna	1400	1200
Bavlna Smart	1400	1200
Syntetika	1000	1000
Zmiešaná bielizeň	1400	1200
Pre alergikov	1400	1200
Tiché pranie	1000	1000
Osvieženie bielizne	-	-
Prikrývky	1000	1000
Športové oblečenie	800	800
Farebná bielizeň	1400	1200
Rýchly 14	800	800
Jemná starostlivosť	800	800
Škvrny	1400	1200

### POZNÁMKA

- Informácie o hlavných programoch prania pri polovičnej dávke.

Program	Čas v minútach		Zostávajúci obsah vody		Voda v litroch		Energia v kWh	
	8 kg	7 kg	1400rpm	1200 rpm	8 kg	7 kg	8 kg	7 kg
Bavlna (40°C)	96		40 %	53 %	65		0.55	
Bavlna Smart (60°C)	244	224	44 %	53 %	35	33	0.45	0.42

## Voliteľné cykly

### Odložený štart

Môžete nastaviť časové oneskorenie, aby sa práčka spustila automaticky a dokončila program po určitom časovom intervale.

- 1 Stlačte tlačidlo **Napájanie**.
- 2 Vyberte program prania.
- 3 Stlačte tlačidlo **Odložený štart** a nastavte požadovaný čas.
- 4 Stlačte tlačidlo **Štart/Pauza**.

#### POZNÁMKA

- Čas oneskorenia je čas do konca programu, nie čas spustenia programu. Skutočná doba prevádzky sa môže líšiť v závislosti od teploty vody, náplne práčky a ďalších faktorov.

### Oblúbený

Pomocou programu Oblúbený môžete uložiť prispôsobený prací cyklus na ďalšie použitie.

- 1 Stlačte tlačidlo **Napájanie**.
- 2 Vyberte program prania.
- 3 Vyberte cyklus (spôsob prania, počet pláchaní, rýchlosť odstreďovania, teplota vody atď.).
- 4 Stlačte a na 3 sekundy podržte tlačidlo **Oblúbený**.

Oblúbený program sa uloží na budúce použitie.

Ak chcete program znova použiť, vyberte oblúbený program a stlačte tlačidlo **Štart/Pauza**.

### Predpierka

Ak je bielizeň veľmi znečistená, odporúčame použiť cyklus Predpierka.

- 1 Stlačte tlačidlo **Napájanie**.
- 2 Vyberte program prania.
- 3 Stlačte tlačidlo **Predpierka**.
- 4 Stlačte tlačidlo **Štart/Pauza**.

### Parné pranie (voliteľné)

Program Čistenie paru poskytuje vylepšený výsledok prania a nízku spotrebu energie. V programe Zjemnenie paru sa po ukončení cyklu odstreďovania na bielizeň rozpráši para, vďaka čomu bude bielizeň nadýchaná a menej pokrčená.

- 1 Stlačte tlačidlo **Napájanie**.
- 2 Ak chcete použiť možnosť Čistenie paru, vyberte parné cykly. Ak chcete použiť možnosť Zjemnenie paru, vyberte Bavlna alebo Bavlna Smart, Zmiešaná bielizeň, Syntetika.
- 3 V závislosti od toho, koľkokrát stlačíte tlačidlo **Parné pranie**, sa vyberú nasledujúce cykly:
  - jedenkrát: Čistenie paru
  - dvakrát: Zjemnenie paru
  - trikrát: Čistenie paru a Zjemnenie paru
- 4 Stlačte tlačidlo **Štart/Pauza**.

### Čistenie paru ( )

- Cyklus vhodný na veľmi znečistené oblečenie, spodnú bielizeň alebo detské oblečenie.
- K dispozícii v cykloch Bavlna, Bavlna Smart, Zmiešaná bielizeň, Syntetika, Prikrývky, Pre alergikov, Osvieženie bielizne.
- Nepoužívajte cyklus Čistenie paru na oblečenie, ktoré sa ľahko zafarbí, a jemnú bielizeň, ako napríklad vlna alebo hodváb.

## Zjemnenie parou ( )

- Program je vhodný na zmäkčenie a nadýchanie textílií po sušení vzduchom.
- K dispozícii pre cykly Bavlna, Bavlna Smart, Zmiešaná bielizeň, Syntetika.
- Nepoužívajte program Zjemnenie parou na oblečenie, ktoré sa ľahko zafarbí, a jemnú bielizeň, ako napríklad vlna alebo hodváb.
- Výsledok zjemnenia môže byť rôzny v závislosti od textílie.

## Zdravotné pláchanie

Zabezpečuje najlepšie výsledky a ešte lepšie vyčistenie pláchaním. Posledné pláchanie má teplotu 40 stupňov.

- 1 Stlačte tlačidlo **Napájanie**.
- 2 Vyberte program prania.
- 3 Stlačte tlačidlo **Zdravotné pláchanie** a nastavte požadovaný čas.
- 4 Stlačte tlačidlo **Štart/Pauza**.

## Pranie

### Turbo pranie

Prací cyklus trvá menej ako 1 hodinu a šetrí spotrebu energie a vody. (v prípade polovičnej náplne bielizne)

### Intenzívny

Ak je bielizeň mierne alebo veľmi znečistená, je vhodné použiť cyklus **Intenzívny**.

- 1 Stlačte tlačidlo **Napájanie**.
- 2 Vyberte program prania.
- 3 Ak chcete zvoliť "**Turbo pranie**", alebo "**Intenzívny**" stlačte tlačidlo Wash.
- 4 Stlačte tlačidlo **Štart/Pauza**.

## Teplota

Pomocou tlačidla **Teplota** vyberte kombináciu teplôt prania a pláchania pre zvolený cyklus. Stláčajte toto tlačidlo, až kým sa rozsvieti požadované nastavenie. Pri každom pláchaní sa používa voda z prívodu studenej vody.

- Vyberte vhodnú teplotu vody pre typ bielizne, ktorú periete. Najlepšie výsledky dosiahnete, keď budete dodržiavať informácie na štítkoch na oblečení.

## Pláchanie

### Pláchanie+

Pridajte jedno pláchanie.

### Pláchanie++

Pridajte dve pláchania.

### Pláchanie+s pridžaním

Pridajte jedno pláchanie a po jeho dokončení bude cyklus pozastavený až do opätovného stlačenia tlačidla Štart/Pauza.

### Normálny s pridžaním

Cyklus sa po dokončení pláchania pozastaví až do opätovného stlačenia tlačidla spustenia.



## Odstredovanie

- Opakovaným stláčaním tlačidla **Odstredovanie** môžete vybrať rýchlosť odstredovania.
- Len odstredovanie

- 1 Stlačte tlačidlo **Napájanie**.
- 2 Stláčaním tlačidla **Odstredovanie** vyberte počet otáčok za minútu.
- 3 Stlačte tlačidlo **Štart/Pauza**.

### POZNÁMKA

- Ak vyberiete možnosť „Bez odstředění“, bubon sa bude krátko točiť, aby sa rýchlo odstredila voda.

## Detská poistka ( )

Pomocou tejto funkcie môžete uzamknúť tlačidlá na ovládacom paneli, aby sa zabránilo nechceným zásahom.

### Uzamknutie ovládacieho panela

- 1 Stlačte a na 3 sekundy podržte tlačidlo **Detská poistka**.
- 2 Zaznie pípnutie a na displeji sa zobrazí symbol „L“.  
Keď je nastavená detská poistka, sú zablokované všetky tlačidlá okrem tlačidla **Napájanie**.

### POZNÁMKA

- Vypnutím napájania sa detská poistka nezruší. Detskú poistku musíte vypnúť, aby boli aktívne všetky ostatné funkcie.

### Odomknutie ovládacieho panela

Stlačte a na 3 sekundy podržte tlačidlo **Detská poistka**.

- Zaznie pípnutie a na displeji sa znova zobrazí zostávajúci čas aktuálneho programu.

## Zapnutie/vypnutie pípania

- 1 Stlačte tlačidlo **Napájanie**.
- 2 Stlačte tlačidlo **Štart/Pauza**.
- 3 Ak chcete zapnúť alebo vypnúť funkciu pípania, naraz stlačte a na 3 sekundy podržte tlačidlá **Parné pranie** a **Predpierka**.

### POZNÁMKA

- Nastavenie funkcie pípania sa zachová aj po vypnutí napájania.
- Ak chcete pípanie vypnúť, jednoducho proces zopakujte.

## Používanie inteligentnej funkcie (voliteľné)

### Používanie funkcie Tag On

Pomocou funkcie Tag On môžete pohodlne používať funkcie LG Smart Diagnosis™ a Načítať program a ovládať tak spotrebič priamo z vášho inteligentného telefónu.

- Funkciu Tag On možno používať len s inteligentnými telefónmi podporujúcimi funkciu NFC a vybavenými operačným systémom Android.

### Inštalácia aplikácie

- Vo svojom telefóne vyhľadajte v obchode Google Play Store aplikáciu „LG Smart Laundry“.

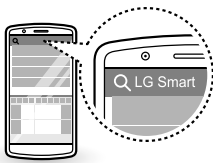

## Používanie aplikácie

Aplikácia LG Smart Laundry umožňuje používanie viacerých pohodlných funkcií.

- Načítať program
- Smart Diagnosis™
- Nastavenie cyklu Tag On
- Štatistiky prania

### POZNÁMKA

- V aplikácii LG Smart Laundry stlačte ikonu  . Otvorí sa podrobný sprievodca používaním funkcie Tag On.
- V závislosti od výrobcu inteligentného telefónu a verzie operačného systému Android sa proces aktivácie funkcie NFC môže líšiť. Podrobnosti nájdete v návode na používanie vášho inteligentného telefónu.
- Ak je prenosová vzdialenosť príliš dlhá, alebo ak sa na telefóne nachádza kovová nálepka či ochranné puzdro, vzhľadom na charakteristiky funkcie NFC to môže mať negatívny vplyv na prenos. V niektorých prípadoch sa môže stať, že telefóny vybavené funkciou NFC nemusia prenos realizovať úspešne.
- Obsah tohto návodu na používanie sa môže líšiť v závislosti od verzie aplikácie „LG Smart Laundry“ a môže byť zmenený bez predchádzajúceho oznámenia zákazníkom.

## Vyhlasenie o zhode pre oblasť EÚ



Spoločnosť LG Electronics týmto vyhlasuje, že tento produkt je v súlade s nasledujúcimi smernicami.

Smernica o rádiovom zariadení a koncových telekomunikačných zariadeniach 1999/5/ES

# ÚDRŽBA

## VAROVANIE

- Pred čistením práčku odpojte z elektrickej zásuvky, aby ste predišli riziku zasiahnutia elektrickým prúdom. Ak nebudete rešpektovať toto varovanie, môže dôjsť k závažnému zraneniu, požiaru, zásahu elektrickým prúdom alebo usmrteniu.
- Na čistenie práčky nikdy nepoužívajte agresívne chemikálie, abrazívne čistiace prostriedky ani rozpúšťadlá. Môžu poškodiť povrch.

## Čistenie práčky

### Starostlivosť po dokončení prania

- Po ukončení cyklu utrite dvierka a vnútro tesnenia dvierok, aby nezostali vlhké.
- Dvierka nechajte otvorené, aby sa vysušilo vnútro bubna.
- Povrch práčky utrite suchou handričkou, aby ste odstránili prípadnú vlhkosť.

### Čistenie vonkajšieho povrchu

Správnou údržbou sa predlži životnosť práčky.

#### Dvierka:

- Dvierka utrite zvonku aj zvnútra vlhkou handričkou a potom ich utrite dosucha mäkkou handričkou.

#### Vonkajší povrch:

- Ihneď utrite akúkoľvek rozliatu tekutinu.
- Utrite ho vlhkou handričkou.
- Na povrch ani displej netlačte ostrými predmetmi.

## Údržba a čistenie vnútra

- Uterákom alebo mäkkou handričkou utrite povrch okolo dvierok práčky a sklo dvierok.
- Bielizeň vyberte z práčky ihneď po dokončení cyklu. Ak necháte vlhkú bielizeň v práčke, môže sa pokrčiť, zafarbiť alebo zatuhnúť.
- Raz mesačne spustíte cyklus Čistenie bubna (v prípade potreby častejšie), aby sa odstránili zvyšky pracieho prostriedku a iné usadeniny.

## Čistenie filtra prívodnej hadice

- Ak budete dlhšiu dobu preč (napr. na dovolenke), vypnite prívod vody, najmä ak nie je v blízkosti práčky odtok vody (otvor).
- Ak voda nepriteká do zásuvky na prací prostriedok, na ovládacom paneli sa zobrazí ikona „E“.
- Ak je voda veľmi tvrdá alebo obsahuje stopy usadenín vodného kameňa, môže sa stať, že sa filter v prívodnej hadici upchá. Je preto dobré ho z času na čas vyčistiť.

- 1 Zatvorte prívod vody a odskrutkujte prívodnú hadicu.

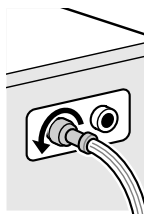

- 2 Filter vyčistíte tvrdou kefkou.

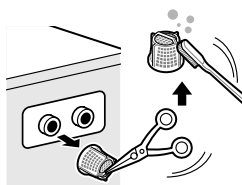

## Čistenie filtra odtokového čerpadla

- Vo filtri odtokového čerpadla sa zachytávajú vlákna a malé predmety, ktoré boli omylom vložené do práčky spolu s bielizňou. Pravidelne kontrolujte, či je filter čistý, aby práčka fungovala bez problémov.
- Pred čistením odtokového čerpadla, núdzovým vyprázdnením alebo núdzovým otvorením dvierok nechajte vodu vychladnúť.

- 1 Otvorte kryt a vytiahnite hadičku.

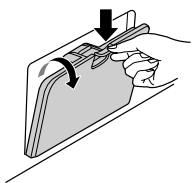

- 2 Vytiahnite zátku odtokovej hadičky čerpadla a otvorte filter otočením doľava.



- 3 Vyberte všetky cudzie predmety z filtra čerpadla.

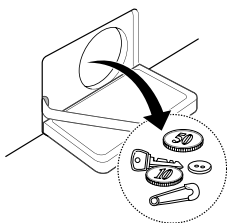

- 4 Po vyčistení zatvorte filter čerpadla a vložte zátku odtokovej hadičky čerpadla.

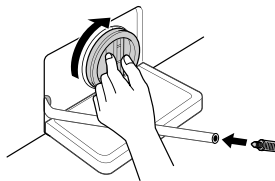

- 5 Zatvorte kryt.

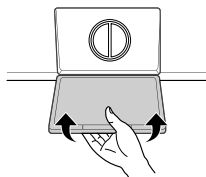

### ⚠ UPOZORNENIE

- Najprv vypustite vodu z odtokovej hadice a potom otvorte filter čerpadla, aby ste vybrali vlákna a predmety.
- Pri vypúšťaní vody buďte opatrní, pretože môže byť horúca.

## Čistenie zásuvky dávkovača

Prací prostriedok a aviváž sa môžu usadzovať v zásuvke dávkovača. Raz alebo dvakrát mesačne vytiahnite zásuvku, vyberte vložky a skontrolujte prítomnosť usadenín.

- 1 Ťahajte zásuvku dávkovača pracieho prostriedku rovným ťahom k sebe, až kým sa zastaví.
  - Silno zatlačte na tlačidlo uvoľnenia a zásuvku vyberte.

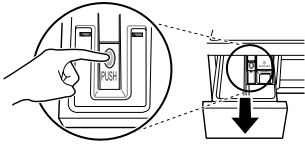

- 2 Vyberte vložky zo zásuvky.
  - Vložky a zásuvku opláchnite teplou vodou, aby sa odstránili usadeniny pracích prostriedkov. Zásuvku dávkovača čistite len vodou. Vložky a zásuvku osušte mäkkou handričkou alebo uterákom.
- 3 Ak chcete vyčistiť otvor na zásuvku, použite handričku alebo malú nekovovú kefku.
  - Odstráňte všetky usadeniny z hornej aj dolnej časti otvoru.
- 4 Mäkkou handričkou alebo uterákom osušte otvor.
- 5 Vložky dajte do správnych priehradok a zásuvku vráťte na miesto.

## Čistenie bubna (voliteľné)

Čistenie bubna je špeciálny cyklus na čistenie vnútra práčky.

V tomto programe sa používa väčšie množstvo vody a vyššia rýchlosť odstreďovania. Tento program púšťajte pravidelne.

- 1 Vyberte všetko oblečenie alebo položky z práčky a zatvorte dvierka.
- 2 Otvorte zásuvku dávkovača a pridajte prostriedok proti tvorbe vodného kameňa (napr. Calgon) do priehradky na hlavné pranie.
- 3 Pomaly zatvorte zásuvku dávkovača.
- 4 Zapnite práčku a na 3 sekundy podržte tlačidlo **Čistenie bubna**. Na displeji sa zobrazí symbol „t c t“.
- 5 Spustíte program stlačením tlačidla **Štart/Pauza**.
- 6 Po dokončení programu nechajte dvierka otvorené, aby dvierka práčky, pružné tesnenie a sklo na dvierkach vyschli.

### ⚠ UPOZORNENIE

- Ak sa v blízkosti práčky nachádza dieťa, nenechajte dvierka otvorené príliš dlho.

### POZNÁMKA

- Do priehradiek na prací prostriedok nepridávajte žiadny prací prostriedok. V práčke by sa mohlo vytvoriť príliš veľa mydlín, ktoré by mohli vytečť.

## Upozornenie na zamrznutie v zime

- Ak je spotrebič zamrznutý, nedokáže normálne fungovať. Spotrebič inštalujte na také miesto, kde v zime nebude mrznúť.
- Ak musí byť spotrebič nainštalovaný vonku na verande alebo na inom mieste v exteriéri, dodržujte nasledujúce podmienky.

### Ako zabrániť zamrznutiu spotrebiča

- Po dokončení prania vypustite všetku zvyšnú vodu vnútri čerpadla otvorením zátky odtokovej hadičky čerpadla, ktorá je určená na vypustenie zvyškovej vody. Po úplnom vypustení vody zatvorte zátku odtokovej hadičky čerpadla na vypustenie zvyškovej vody a kryt.



- Odtokovú hadicu nechajte voľne visieť, aby voda úplne vytiekla.

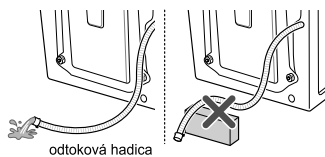

#### UPOZORNENIE

- Ak odtokovú hadicu pri inštalácii zatočíte, vnútorná časť hadice môže zamrznúť.

- Po zatvorení prívodu odpojte prírodnú hadicu studenej vody od prívodu a nechajte ju visieť nadol, aby z nej vytiekla všetka voda.

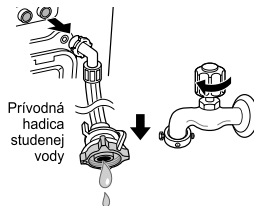

### Kontrola prípadného zamrznutia

- Ak voda po otvorení zátky odtokovej hadičky čerpadla na vypustenie zvyškovej vody nevyteká, skontrolujte odtokovú jednotku.



- Zapnite práčku, vyberte programy Pláchanie a Odstreďovanie a stlačte tlačidlo **Štart/Pauza**.

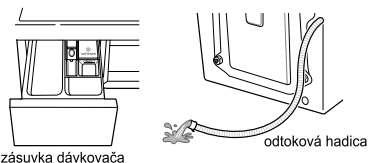

#### POZNÁMKA

- Skontrolujte, či sa počas pláchania napúšťa voda do zásuvky na prací prostriedok a či sa počas odstreďovania vypúšťa voda z odtokovej hadice.
- Keď sa na displeji pri používaní práčky zobrazí symbol „F F“, skontrolujte jednotku prívodu vody a jednotku odtoku vody (niektoré modely nie sú vybavené alarmom, ktorý signalizuje zamrznutie).

## Postup v prípade zamrznutia

- Vyprázdnite bubon, nalejte vodu teplú 50 – 60 °C až po gumenú časť vnútri bubna, zatvorte dverka a počkajte 1 – 2 hodiny.

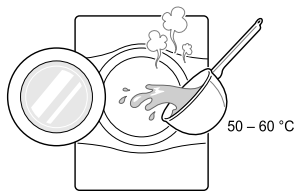

### ⚠ UPOZORNENIE

- Nepoužívajte vriacu vodu. Môže spôsobiť popáleniny alebo poškodenie produktu.
- Otvorte kryt a zátku odtokovej hadičky čerpadla na vypustenie zvyškovej vody, aby voda úplne vytekla.



### POZNÁMKA

- Ak voda nevyteká, znamená to, že ľad sa úplne neroztopil. Čakajte ďalej.

- Po úplnom vypustení vody z bubna zatvorte zátku odtokovej hadičky čerpadla na vypustenie zvyškovej vody, vyberte programy Pláchanie a Odstreďovanie a stlačte tlačidlo **Štart/Pauza**.

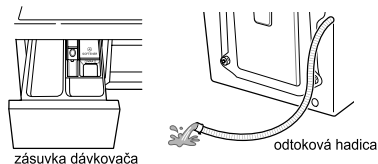

### POZNÁMKA

- Skontrolujte, či sa počas pláchania napúšťa voda do zásuvky na prací prostriedok a či sa počas odstreďovania vypúšťa voda z odtokovej hadice.
- Ak sa vyskytnú problémy s prívodom vody, vykonajte tieto kroky.
  - Zatvorte prívod vody a zahrejte prívod a obe prípojné časti prívodnej hadice spotrebiča pomocou handry namočenej v horúcej vode.
  - Vytiahnite prívodnú hadicu a ponorte ju do teplej vody s teplotou 50 – 60 °C.

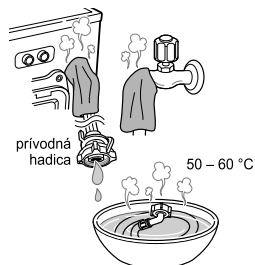

## Používanie funkcie Smart Diagnosis™

Túto funkciu môžete použiť v prípade, ak potrebujete presnú diagnostiku servisného strediska spoločnosti LG Electronics v prípade poruchy alebo havárie spotrebiča. Túto funkciu použite len vtedy, keď chcete kontaktovať zástupcu servisu, nie počas normálnej prevádzky.

- 1 Stlačením tlačidla **Napájanie** zapnete práčku. Nestláčajte žiadne ďalšie tlačidlá ani neotáčajte volič cyklov.
- 2 Keď dostanete pokyn z kontaktného strediska, priložte mikrofón telefónu k tlačidlu **Napájanie**.

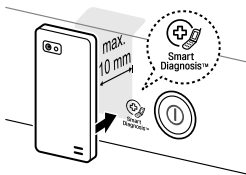

- 3 Stlačte a na 3 sekundy podržte tlačidlo **Teplota**, pričom mikrofón telefónu držte priložený k ikone alebo tlačidlu **Napájanie**.
- 4 Telefón držte na mieste, až kým sa dokončí prenos tónu. Zobrazí sa zostávajúci čas na prenos údajov.
  - Ak chcete dosiahnuť najlepšie výsledky, nehybte telefónom, kým prebieha prenos tónov.
  - Ak sa kontaktnému stredisku nepodarí získať presný záznam údajov, budete musieť celý postup zopakovať.



- 5 Po dokončení odpočítavania a prenosu tónov ďalej komunikujte so zástupcom kontaktného strediska, ktorý vám poskytne pomoc na základe informácií prenesených na analýzu.

### POZNÁMKA

- Funkcia inteligentnej diagnostiky (Smart Diagnosis™) závisí od kvality telefonického spojenia.
- Ak použijete pevnú linku, kvalita komunikácie so zástupcom bude vyššia, vďaka čomu budete môcť získať aj lepšiu úroveň služieb.
- Ak údaje inteligentnej diagnostiky (Smart Diagnosis™) nebude možné sprostredkovať v dostatočnom rozsahu, napríklad kvôli nízkej kvalite hovoru, nezískate najlepšiu úroveň služieb inteligentnej diagnostiky (Smart Diagnosis™).



# RIEŠENIE PROBLÉMOV









- Vaša práčka je vybavená automatickým systémom sledovania chýb, ktorý dokáže rozpoznať a diagnostikovať problémy hneď na začiatku. Ak práčka nefunguje správne alebo vôbec, pred kontaktovaním servisu skúste nájsť svoj problém v nasledujúcej tabuľke:















## Diagnostikovanie problémov

Prejavy problému	Príčina	Riešenie
Hrkotanie alebo rachot	V bubne alebo čerpadle sa môžu nachádzať cudzie predmety, napríklad mince alebo zatváracie špendlíky.	<ul style="list-style-type: none"> <li>• Zastavte práčku a skontrolujte bubon a odtokový filter.</li> <li>• Ak po opätovnom spustení práčky zvuk pretrváva, zavolajte do autorizovaného servisného strediska.</li> </ul>
Dunivý zvuk	Dunivý zvuk môže spôsobovať ťažká náplň práčky. Tento zvuk je zvyčajne bežný.	<ul style="list-style-type: none"> <li>• Ak zvuk pretrváva, práčka je pravdepodobne nevyvážená. Zastavte práčku a znova rozložte náplň v práčke.</li> </ul>
Vibračný hluk	<p>Odstránili ste všetky prepravné skrutky a výplň bubna?</p> <p>Stoja všetky nožičky pevne na zemi?</p>	<ul style="list-style-type: none"> <li>• Ak ste prepravné skrutky neodstránili počas inštalácie, postupujte podľa pokynov na ich odstránenie v inštaláčnej príručke.</li> <li>• Náplň práčky je pravdepodobne nerovnomerne rozložená v bubne. Zastavte práčku a upravte rozloženie náplne v práčke.</li> </ul>
Únik vody	<p>Prívodná alebo odtoková hadica nie sú poriadne pripojené k prívodu alebo práčke.</p> <p>Domové odtokové potrubie je upchaté.</p>	<ul style="list-style-type: none"> <li>• Skontrolujte a utiahnite pripojenie hadíc.</li> <li>• Odstráňte upchatie odtokového potrubia. Ak je to potrebné, obráťte sa na inštalátora.</li> </ul>
Nadmerná tvorba mydlín		<ul style="list-style-type: none"> <li>• Príliš veľa pracieho prostriedku alebo nevhodný prací prostriedok môžu spôsobiť nadmerné penenie, dôsledkom čoho môže unikať voda.</li> </ul>
Voda nepriteká do práčky alebo priteká pomaly	<p>Na danom mieste nie je dostatočný prívod vody.</p> <p>Kohútik prívodu vody nie je úplne otvorený.</p> <p>Prívodná hadica je zalomená.</p> <p>Filter prívodných hadíc je upchatý.</p>	<ul style="list-style-type: none"> <li>• Skúste použiť iný prívod v domácnosti.</li> <li>• Úplne otvorte kohútik prívodu.</li> <li>• Vyrovnajte hadicu.</li> <li>• Skontrolujte filter prívodnej hadice.</li> </ul>
Voda z práčky neodteká alebo odteká pomaly	<p>Odtoková hadica je zalomená alebo upchatá.</p> <p>Odtokový filter je upchatý.</p>	<ul style="list-style-type: none"> <li>• Vyčistite a vyrovnajte odtokovú hadicu.</li> <li>• Vyčistite odtokový filter.</li> </ul>

Prejavy problému	Príčina	Riešenie
Práčka sa nezapne	Napájací kábel nie je zapojený alebo je pripojenie uvoľnené.	<ul style="list-style-type: none"> <li>• Skontrolujte, či je zástrčka pevne zapojená v sieťovej zásuvke.</li> </ul>
	Je vypálená poisťka, vyhodnený istič alebo došlo k výpadku elektrického prúdu.	<ul style="list-style-type: none"> <li>• Nahodte istič alebo vymeňte poisťku. Nezvyšujte menovitý prúd poisťky. Ak je problémom preťažený okruh, nechajte ho opraviť kvalifikovaným elektrikárom.</li> </ul>
	Prívod vody nie je otvorený.	<ul style="list-style-type: none"> <li>• Otvorte prívod vody.</li> </ul>
Práčka neodstreďuje	Skontrolujte, či sú dvierka pevne zatvorené.	<ul style="list-style-type: none"> <li>• Zatvorte dvierka a stlačte tlačidlo <b>Štart/Pauza</b>. Po stlačení tlačidla <b>Štart/Pauza</b> môže chvíľu trvať, kým sa odstredovanie spustí. Dvierka sa musia uzamknúť, než sa odstredovanie spustí. Pridajte 1 alebo 2 podobné položky, aby sa náplň práčky vyvážila. Upravte rozloženie náplne, aby odstredenie prebehlo správne.</li> </ul>
Dvierka sa nedajú otvoriť		<ul style="list-style-type: none"> <li>• Po spustení práčky nemožno dvierka z bezpečnostných dôvodov otvoriť. Skontrolujte, či svieti ikona „Zámok dvierok“. Keď ikona „Zámok dvierok“ zhasne, môžete dvierka bezpečne otvoriť.</li> </ul>
Prací cyklus je príliš dlhý		<ul style="list-style-type: none"> <li>• Doba prania sa môže líšiť v závislosti od množstva bielizne, tlaku vody, teploty vody a ďalších podmienok prevádzky. Ak sa rozpozná nerovnováha alebo je zapnutý program na odstránenie mydlín, doba prania sa predĺži.</li> </ul>
Aviváž preteká	Príliš veľa aviváže môže spôsobiť pretečenie.	<ul style="list-style-type: none"> <li>• Dodržujte pokyny na použitie aviváže, aby ste použili správne množstvo. Neprekračujte maximálnu úroveň naplnenia.</li> </ul>
Aviváž sa dávkuje príliš skoro		<ul style="list-style-type: none"> <li>• Pomaly zatvorte zásuvku dávkovača. Zásuvku neotvárajte počas pracovného cyklu.</li> </ul>
Problém so sušením	Bielizeň sa nesuší.	<ul style="list-style-type: none"> <li>• Práčku neprepĺňajte. Skontrolujte, či práčka správne vypúšťa vodu, aby z náplne odtieklo správne množstvo vody. Množstvo bielizne je príliš malé na správne vysušenie. Pridajte pár uterákov.</li> </ul>

## Chybové hlásenia

Prejav problému	Príčina	Riešenie
 	<p><b>Na danom mieste nie je dostatočný prívod vody.</b></p> <p><b>Kohútiky prívodu vody nie sú úplne otvorené.</b></p> <p><b>Prívodná hadica je zalomená.</b></p> <p><b>Filter prívodných hadíc je upchatý.</b></p> <p><b>Ak z prívodnej hadice uniká voda, indikátor  začne svietiť načerveno.</b></p>  <ul style="list-style-type: none"> <li>• Môže sa líšiť v závislosti od modelu.</li> </ul>	<ul style="list-style-type: none"> <li>• Skúste použiť iný prívod v domácnosti.</li> <li>• Úplne otvorte kohútik prívodu.</li> <li>• Vyrovnajte hadice.</li> <li>• Skontrolujte filter prívodnej hadice.</li> </ul>
 	<p><b>Odtoková hadica je zalomená alebo upchatá.</b></p> <p><b>Odtokový filter je upchatý.</b></p>	<ul style="list-style-type: none"> <li>• Vyčistite a vyrovnajte odtokovú hadicu.</li> <li>• Vyčistite odtokový filter.</li> </ul>
 	<p><b>Príliš málo náplne.</b></p> <p><b>Náplň nie je vyvážená.</b></p> <p><b>Spotrebič je vybavený systémom na rozpoznanie nerovnováhy a jej opravy. Ak do práčky vložíte jednu ťažkú položku (napr. kúpeľňovú rohožku, župan atď.), systém môže zastaviť odstreďovanie alebo úplne prerušiť cyklus odstreďovania.</b></p> <p><b>Ak je bielizeň po ukončení cyklu stále príliš vlhká, pridajte menšie kusy bielizne, aby sa náplň vyvážila, a zopakujte cyklus odstreďovania.</b></p>	<ul style="list-style-type: none"> <li>• Pridajte 1 alebo 2 podobné položky, aby sa náplň práčky vyvážila.</li> <li>• Pridajte 1 alebo 2 podobné položky, aby sa náplň práčky vyvážila.</li> <li>• Upravte rozloženie náplne, aby odstredenie prebehlo správne.</li> <li>• Upravte rozloženie náplne, aby odstredenie prebehlo správne.</li> </ul>



Prejavy problému		Príčina	Riešenie
	  	Uistite sa, že dvierka nie sú otvorené.	<ul style="list-style-type: none"> <li>Úplne zatvorte dvierka.</li> <li>Ak symbol „dE, dE1, dE2“ nezhasne, zavolajte servis.</li> </ul>
			<ul style="list-style-type: none"> <li>Vytiahnite zástrčku zo siete a zavolajte servis.</li> </ul>
		Nadmerné množstvo vody z dôvodu chybného vodovodného ventilu.	<ul style="list-style-type: none"> <li>Zatvorte prívod vody.</li> <li>Vytiahnite zástrčku zo siete.</li> <li>Zavolajte servis.</li> </ul>
		Zlyhal snímač hladiny vody.	<ul style="list-style-type: none"> <li>Zatvorte prívod vody.</li> <li>Vytiahnite zástrčku zo siete.</li> <li>Zavolajte servis.</li> </ul>
		Motor je preťažený.	<ul style="list-style-type: none"> <li>Nechajte práčku 30 minút odstáť, aby motor vychladol, a znova spustite cyklus.</li> </ul>
		Voda uniká.	<ul style="list-style-type: none"> <li>Zavolajte servis.</li> </ul>

# ZÁRUKA

Táto obmedzená záruka sa nevzťahuje na:

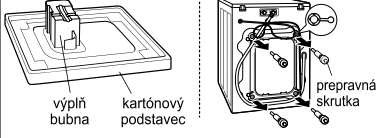
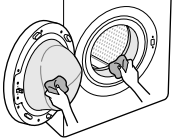
- Servisné výjazdy na doručenie, vyzdvihnutie, inštaláciu alebo opravu produktu; poučenie zákazníka o obsluhu produktu; oprava alebo výmena poistiek alebo oprava vedenia alebo potrubia, oprava v prípade nepovolených opráv alebo inštalácie.
- Zlyhanie funkčnosti produktu počas výpadku alebo prerušenia elektrického prúdu alebo nedostatočnej dodávky elektrickej energie.
- Poškodenie spôsobené presakujúcim alebo poškodeným vodovodným potrubím, zamrznutým vodovodným potrubím, zablokovaným odtokovým potrubím, nedostatočným alebo prerušovaným prívodom vody alebo vzduchu.
- Poškodenie v dôsledku prevádzky produktu v korozívnom prostredí alebo nedodržanie pokynov v návode na používanie produktu.
- Poškodenie produktu spôsobené nehodami, škodcami alebo parazitmi, bleskom, vetrom, požiarom, záplavami alebo vyššou mocou.
- Poškodenie alebo zlyhanie spôsobené nepovolenými úpravami alebo zásahmi, prípadne použitím na iné ako určené účely alebo v prípade úniku vody, ak nebol spotrebič správne nainštalovaný.
- Poškodenie alebo zlyhanie spôsobené nesprávnym elektrickým prúdom, napätím alebo inštaláciou, komerčným alebo priemyselným používaním, používaním príslušenstva, komponentov alebo spotrebných čistiacich prostriedkov, ktoré nie sú schválené spoločnosťou LG.
- Poškodenie spôsobené prevozom a manipuláciou vrátane poškrabania, preliačenia, odlomenia alebo iného poškodenia povrchu produktu, ak takéto poškodenie nevznikne z dôvodu chyby materiálu alebo spracovania.
- Poškodenie alebo chýbajúce položky vystaveného, zľavneného, renovovaného produktu alebo produktu s poškodeným obalom.
- Produkty s odstráneným, zmeneným alebo nečitateľným pôvodným výrobným číslom. Na uznanie záruky sú potrebné číslo modelu, sériové číslo a originálny doklad o zakúpení produktu.
- Zvýšenie nákladov na prevádzku a ďalšie prevádzkové náklady.
- Opravy v prípade, že sa produkt používa inak ako bežným spôsobom v domácnosti alebo v rozpore s pokynmi v návode na používanie produktu.
- Náklady súvisiace s odobratím produktu z domácnosti na účely opráv.
- Odstránenie a opätovná inštalácia produktu v prípade, že je produkt nainštalovaný na nedostupnom mieste alebo nie je nainštalovaný v súlade so zverejnenými pokynmi na inštaláciu vrátane používateľskej a inštaláčnej príručky od spoločnosti LG.
- Poškodenie spôsobené nesprávnym zaobchádzaním, používaním, inštaláciou, opravou alebo údržbou. Nesprávna oprava zahŕňa použitie dielov, ktoré nie sú schválené spoločnosťou LG.

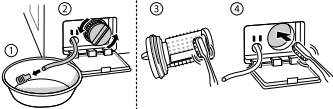
<p>Neobvyklé vibrácie alebo hluk spôsobené neodstránenými prepravnými skrutkami alebo výplňou bubna.</p>		<p>Odstráňte prepravné skrutky a výplň bubna.</p>
<p>Únik vody spôsobený znečistením (vlasy, vlákna) na tesnení alebo skle dvierok.</p>		<p>Vyčistite tesnenie a sklo dvierok.</p>

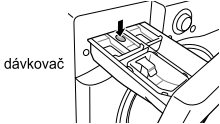
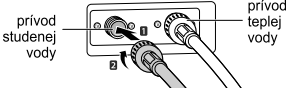
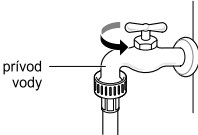
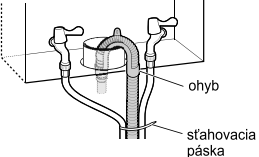
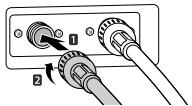
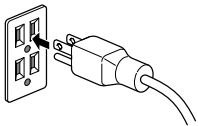
<p>Neodteká voda spôsobené upchatým filtrom čerpadla.</p>	<p>➔</p>		<p>Vyčistite filter čerpadla.</p>
<p>Voda nepriteká, pretože filtre ventilu prívodnej hadice sú upchaté alebo sú prívodné hadice zalomené.</p>	<p>➔</p>		<p>Vyčistite filter ventilu prívodnej hadice alebo znova nainštalujte prívodné hadice.</p>
<p>Voda nepriteká z dôvodu použitia nadmerného množstva pracieho prostriedku.</p>	<p>➔</p>		<p>Vyčistite zásuvku dávkovača pracieho prostriedku.</p>
<p>Bielizeň je po dokončení prania teplá alebo horúca, pretože sú prívodné hadice nainštalované naopak.</p>	<p>➔</p>		<p>Znova nainštalujte prívodné hadice.</p>
<p>Voda nepriteká, pretože prívod vody nie je otvorený.</p>	<p>➔</p>		<p>Otvorte prívod vody.</p>
<p>Únik vody z dôvodu nesprávnej inštalácie odtokovej hadice alebo upchatej odtokovej hadice.</p>	<p>➔</p>		<p>Znova nainštalujte odtokovú hadicu.</p>
<p>Únik vody z dôvodu nesprávnej inštalácie prívodnej hadice alebo použitia prívodných hadíc inej značky.</p>	<p>➔</p>		<p>Znova nainštalujte prívodnú hadicu.</p>
<p>Žiadne napájanie z dôvodu uvoľneného pripojenia napájacieho kábla alebo problému s elektrickou zásuvkou.</p>	<p>➔</p>		<p>Znova pripojte napájací kábel alebo zmeňte elektrickú zásuvku.</p>

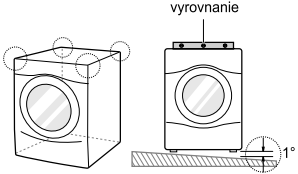
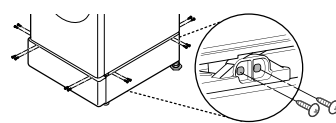
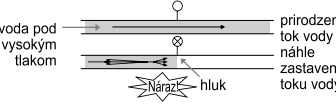
<p>Servisné výjazdy na doručenie, vyzdvihnutie, inštaláciu alebo poučenie o používaní produktu. Odstránenie a opätovná inštalácia produktu.</p>	<p>➔</p>	<p>vyrovnanie</p> 	<p>Záruka sa vzťahuje len na výrobné chyby. Na servis z dôvodu nesprávnej inštalácie sa záruka nevzťahuje.</p>
<p>Ak nie sú všetky skrutky namontované správne, môže dôjsť k vzniku nadmerných vibrácií (len model s podstavcom).</p>	<p>➔</p>		<p>Namontujte 4 skrutky do každého rohu (spolu 16 EA).</p>
<p>Buchot vody (narážanie), keď sa práčka plní vodou.</p>	<p>➔</p>		<p>Nastavte tlak vody stiahnutím domového ventilu vody alebo prívodu vody.</p>

# PREVÁDZKOVÉ ÚDAJE

Informačný list produktu_Delegovaná smernica Komisie (EÚ) č. 1061/2010			
Meno dodávateľa alebo obchodná značka	LG		
Model dodávateľa	FH84A8TDS(W)(0~9) F74A8QDS(W)(0~9)	FH82A8TDS(W)(0~9) F72A8QDS(W)(0~9)	
Menovitá kapacita	8/7	8/7	kg
Trieda energetickej efektívnosti	A+++	A+++	
Získalo „EU Ecolabel“ (Ekologické označenie EÚ) podľa Smernice (EK) č. 66/2010	Nie	Nie	
Vážená ročná spotreba energie (AEC) v kWh za rok na základe 220 štandardných pracovných cyklov pre bavlnu pri 60 °C a 40 °C pri úplnom a čiastočnom naplnení a spotreba pri nízkoenergetických režimoch. Aktuálna spotreba energie závisí od toho, ako sa zariadenie používa.	117/104	117/104	kWh/rok
Spotreba elektrickej energie			
štandardný program pre bavlnu pri 60 °C pri úplnom naplnení	0.60/0.53	0.60/0.53	kWh
štandardný program pre bavlnu pri 60 °C pri čiastočnom naplnení	0.45/0.42	0.45/0.42	kWh
štandardný program pre bavlnu pri 40 °C pri čiastočnom naplnení	0.41/0.40	0.41/0.40	kWh
Vážená spotreba energie v režime vypnutia a režime ponechania v zapnutom stave.	0.45		W
Vážená ročná spotreba vody (AWC) v litroch za rok na základe 220 štandardných pracovných cyklov pre bavlnu pri 60 °C a 40 °C pri úplnom a čiastočnom naplnení. Aktuálna spotreba vody závisí od toho, ako sa zariadenie používa.	8900/8500	8900/8500	litrov/rok
Trieda efektívnosti odstredivého sušenia na škále od A (najúčinnnejšie) po G (najmenej účinné).	A	B	
Maximálna rýchlosť odstredovania dosiahnutá pre štandardný program pre bavlnu pri 60 °C pri úplnom naplnení alebo štandardný program pre bavlnu pri 40 °C pri čiastočnom naplnení, podľa toho, ktorá hodnota je nižšia, a zvýšený obsah vlhkosti dosiahnutý pre štandardný program pre bavlnu pri 60 °C pri úplnom naplnení alebo štandardný program pre bavlnu pri 40 °C pri čiastočnom naplnení, podľa toho, ktorá hodnota je vyššia.	1400	1200	otáčky za min.
	44	53	%
Štandardné pracovné programy, na ktoré sa vzťahujú informácie uvedené na štítku a v informačnom liste, že tieto programy sú vhodné pre pranie bežne znečistenej bavlnenej bielizne a že ide o najúčinnnejšie programy z hľadiska kombinovanej spotreby energie a vody;	„Bavlna Smart 60 °C/40 °C“		
Čas programu			
štandardný program pre bavlnu pri 60 °C pri úplnom naplnení	297/297	297/297	min.
štandardný program pre bavlnu pri 60 °C pri čiastočnom naplnení	244/224	244/224	min.
štandardný program pre bavlnu pri 40 °C pri čiastočnom naplnení	239/219	239/219	min.
Čas trvania režimu ponechania v zapnutom stave (TI)	10	10	min.
Úroveň vydávaného hluku prenášaného vzduchom vyjadrená v dB(A) re 1 pW a zaokrúhlená na najbližšie celé číslo počas fázy prania a odstredovania pre štandardný program pre bavlnu pri 60 °C pri úplnom naplnení	52 73	52 72	dB(A)
Voľne stojaca			



## Poznámky

