

PRIRUČNIK ZA VLASNIKA
**HLADNJAK-
ZAMRZIVAČ**

Molimo vas da prije rada s uređajem pažljivo pročitate ovaj priručnik za vlasnika i držite ga nadohvat ruke.

Registracija

Model i serijski broj možete pronaći na stražnjem dijelu ovog uređaja. Taj je broj jedinstven za taj uređaj i ne može se naći niti na jednom drugom uređaju. Određene informacije dobro je ovdje zabilježiti i držati ovaj priručnik na dohvat ruke od trenutka kupnje. Ovdje uložite i svoj račun.

Datum kupnje : _____

Dobavljač kod kojeg je kupljeno : _____

Adresa dobavljača : _____

Broj telefona dobavljača : _____

Broj modela : _____

Serijski broj : _____

Sadržaj

Uvod	Važne sigurnosne upute	4	
	Identifikacija dijelova	10	
Instalacija	Instalacija	17	
	Početak	17	
Funkcije	Kontrola temperature	19	
	OPTI-zona (Hladno)	21	
	Brzo zamrzavanje	22	
	Ekološki rad	22	
	Samo-testiranje	22	
	Zaključavanje	23	
	On/Off (Uključi/Isključi)	23	
	Odjeljak hladnjaka	23	
	Vita-light zona	24	
	Alarm vrata	24	
	Pravljenje leda	25	
	Odmrzavanje	25	
	Spremnik za vodu	26	
	Polica za boce	28	
	Rasklopiva staklena polica	28	
	Odjeljak zamrzivača	28	
	Auto aparat za led	29	
	Prijedlozi za spremanje hrane	Spremanje hrane	31
		Prijedlozi za štednju energije	31
Čuvanje i održavanje	Opće informacije	32	
	Zamjena smjera otvaranja vrata	32	
	Čišćenje	33	
Problemi	Smart Diagnosis™	34	
	Rješavanje problema	35	

Važne sigurnosne upute

OSNOVNE MJERE PREDOSTROŽNOSTI

Ovaj vodič u sebi sadrži brojne važne sigurnosne upute. Pročitajte sve sigurnosne upute i uvijek ih se pridržavajte.

▲ Ovo je simbol sigurnosnog upozorenja. On vas upozorava na sigurnosnu informaciju koja će vas upoznati s opasnostima koje mogu ubiti ili ozlijediti vas ili druge, ili koje mogu prouzročiti materijalnu štetu na proizvodu. Sve sigurnosne poruke će ispred sebe imati simbol sigurnosnog upozorenja i riječ za označavanje prijetnje **OPASNOST**, **UPOZORENJE** ili **OPREZ**. Te riječi znače:

▲ OPASNOST U slučaju ne pridržavanja uputa bit ćete ubijeni ili ozbiljno ozlijeđeni.

▲ UPOZORENJE U slučaju ne pridržavanja uputa možete biti ubijeni ili ozbiljno ozlijeđeni.

▲ OPREZ Ukazuje na opasnu situaciju koja, ako se ne izbjegne, može dovesti do manje ili srednje teške ozljede, ili samo do oštećenja proizvoda.

Sve sigurnosne poruke će označiti opasnost, objasniti će vam kako smanjiti mogućnost ozljeđivanja i reći će vam što se može dogoditi u slučaju ne pridržavanja uputa.

▲ UPOZORENJE

Kako bi smanjili rizik od požara, strujnog udara ili ozljeđivanja osoba tijekom upotrebe proizvoda, potrebno je pridržavati se osnovnih mjera predostrožnosti, uključujući sljedeće: Prije upotrebe ovog proizvoda pročitajte sve upute.

1. Kod ukapčanja u električno napajanje

Potrebno je koristiti utičnicu koja napaja isključivo taj proizvod.

- Kada nekoliko uređaja koristi jednu utičnicu to može dovesti do požara.
- Zaštitna strujna sklopka može pokvariti hranu, a aparat za vodu može procuriti.



Pazite da električni utikač ne gleda prema gore, kao i da ne bude prignječen zadnjom stranom hladnjaka.

Voda može procuriti u utikač ili se utikač može oštetiti, što može izazvati požar ili strujni udar.

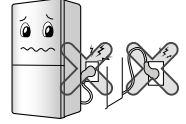

Pazite da prilikom postavljanja i guranja hladnjaka ne priključite i ne pritisnete električni kabel.

Priključeni kabel može prouzročiti požar ili strujni udar.

Prilikom odmicanja uređaja od zida, pazite da ne pregazite napojni kabel ili ga na bilo koji način oštetite.

Pazite da električni kabel ne bude presavijen i da na njemu ne leže teški predmeti i da se tako ne ošteti.

Tako se može oštetiti električni kabel, što može izazvati požar ili strujni udar.



Ne produžujte i ne prilagođavajte dužinu električnog kabela utikača.

Električno oštećenje kabela i utikača izaziva strujni udar ili požar.



Iskopčajte utikač električnog kabela kod čišćenja, rukovanja ili zamjene unutrašnje žaruljice u hladnjaku.

- Utikač u utičnici može prouzročiti strujni udar ili ozljedu
- Kada mijenjate unutrašnju žaruljicu hladnjaka, pazite da nije skinut gumeni prsten koji sprječava nastajanje iskre unutar grla.



Važne sigurnosne upute

Ne potežite električni kabel i ne dodirujte utikač mokrim rukama. To može izazvati strujni udar ili ozljedu.

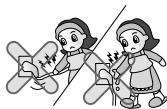

Obrišite vodu i prašinu s električnog utikača, a utikač ukopčajte u utičnicu tako da je dobro i sigurno ukopčan u utičnicu.

Prašina, voda i utikač koji ne leži dobro u utičnici mogu prouzročiti požar ili strujni udar.

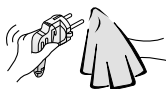

Kada iskapčate utikač iz utičnice, utikač uhvatite rukom, ne iskapčajte utikač potezanjem kabela.

To može prouzročiti strujni udar, kratki spoj ili požar.



Pazite na uzemljenje.

Savjetujte se sa kvalificiranim električarom ili serviserom ako u potpunosti niste razumjeli upute o uzemljenju, ili ako sumnjate da je uređaj pravilno uzemljen.

Nepravilno uzemljenje može izazvati kvar ili strujni udar.

Pazite da električna utičnica u koju će se ukopčati uređaj bude uzemljena i da ima pravilan napon.

Neuzemljeni produžni kablovi mogu prouzročiti požar.

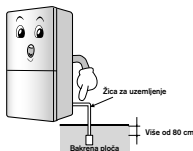

Kada je električni kabel ili utikač oštećen, ili kada spoj utičnice nije dobar, prestanite ih upotrebljavati.

To može izazvati strujni udar ili kratki spoj koji će prouzročiti požar.

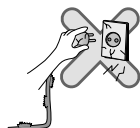

Kod ponovnog ukapčanja utikača u utičnicu sačekajte 5 minuta ili duže.

U protivnom hladnjak možda neće raditi.



2. Kod upotrebe hladnjaka

Ne stavljajte na hladnjak teške predmete i opasne stvari (posude s tekućinama).

Kada se otvaraju i zatvaraju vrata ti predmeti mogu pasti i prouzročiti ozljedu, požar ili strujni udar.



Ne vješajte se o vrata, police na vratima i komoru za hlađenje.

Tako možete srušiti hladnjak ili možete ozlijediti ruke. Posebno, ne dopustite djeci da na ovaj način postupaju s hladnjakom.



Spriječite djecu da ulaze u proizvod.

Ako dijete uđe u hladnjak, život djeteta je u opasnosti.

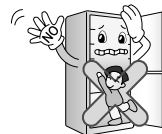

Silovito otvaranje i zatvaranje vrata hladnjaka može izazvati padanje spremljene hrane s polica hladnjaka i tako može doći do ozljede stopala, zato budite pažljivi.

Hladnjak ne postavljajte na vlažna mjesta ili po kojima zapluskuje voda ili kiša.

Oštećenje izolacije na električnim dijelovima može izazvati proboj električnog napona.



Važne sigurnosne upute

Ne upotrebljavajte i ne spremajte zapaljive materijale kao što su eter, benzin, alkohol, lijekovi, LP plin, sprej ili kozmetika u blizini hladnjaka ili u samom hladnjaku.

To može prouzročiti eksploziju ili požar.



Ne stavljajte upaljenu svijeću u hladnjak kako bi uklonili neugodne mirise. Ne koristite fen za kosu za sušenje unutrašnjosti hladnjaka i ne koristite svijeće za uklanjanje neugodnih mirisa.

To može prouzročiti eksploziju ili požar.



Ne spremajte u hladnjak lijekove ili materijale za proučavanje.

Kada se sprema materijal s izričitom kontrolom temperature, može doći do njegovog kvarenja ili se može prouzročiti neočekivana reakcija koja može biti rizična na razne načine.



Ne upotrebljavajte zapaljivi sprej u blizini hladnjaka.

To može prouzročiti požar.

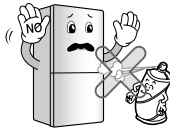

Izbjegavajte uređaje za grijanje. Hladnjak postavite na mjesto udaljeno od vatre i mjesta gdje dolazi do istjecanja zapaljivog plina.

To može prouzročiti požar.



Ne stavljajte na hladnjak vaze s cvijećem, šalice, kozmetiku, lijekove ili bilo koje druge posude s vodom.

U slučaju padanja može se prouzročiti požar, strujni udar ili ozljeda.



U slučaju grmljavine i ne korištenja proizvoda kroz duže vrijeme iskopčajte utikač iz električne utičnice.

Postoji opasnost od strujnog udara i požara.

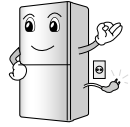

Poplavljeni hladnjak koristite samo nakon njegove provjere.

To može prouzročiti strujni udar ili požar.

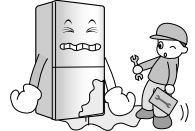

U slučaju istjecanja plina, ne dirajte hladnjak i utičnicu i odmah prozračite prostoriju.

- Eksplozija od iskre može izazvati požar ili opekline.

- S obzirom da hladnjak koristi prirodni plin (izobutan, R600a) kao sredstvo za hladnjaka i ne šteti okolišu, zapaljiva je čak i mala količina (80~90 g) plina. Kada dođe do istjecanja plina zbog oštećenja tijekom isporuke, postavljanja ili upotrebe hladnjaka, svaka iskra može izazvati požar ili opekline.

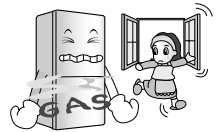

Ne prskajte vodom unutrašnje ili vanjske dijelove hladnjaka i ne koristite za čišćenje benzin i razrjeđivač.

Oštećenje izolacije na električnim dijelovima može izazvati strujni udar ili požar.



Kada kod hladnjaka osjetite bilo kakav čudan miris ili dim, odmah iskopčajte električni utikač i pozovite servisni centar.

To može prouzročiti požar.



Važne sigurnosne upute

Ne dopustite nijednoj drugoj osobi osim kvalificiranom električaru da na hladnjaku vrši radove rastavljanja, popravljanja ili mijenjanja. To može prouzročiti ozljede, strujni udar ili požar.

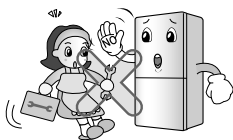

Ne upotrebljavajte hladnjak za nekućanske namjene (spremanje lijekova ili testiranje materijala, za upotrebu na brodovima, i sl.). To može prouzročiti neočekivane rizike od požara, strujnog udara, kvarenja spremljenog materijala ili kemijske reakcije.

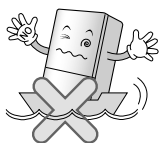

Kod odlaganja hladnjaka, uklonite s vrata materijale za brtvljenje i pakiranje. To može prouzročiti zaključavanje djece unutar hladnjaka.



Uređaj nije namijenjen za upotrebu od strane osoba (uključujući djecu) sa smanjenim fizičkim, osjetilnim ili mentalnim sposobnostima ili osoba bez iskustva i znanja, osim u slučaju nadzora ili davanja uputa kako koristiti uređaj, od strane osobe odgovorne za sigurnost tih osoba.

Djecu je potrebno nadzirati kako bi bili sigurni da se ne igraju s uređajem.

Postavite hladnjaka na čvrsti i ravan pod.

Postavljanje hladnjaka na nestabilno mjesto može izazvati smrt u slučaju padanja hladnjaka kod otvaranja ili zatvaranja vrata.



Ne gurajte ruke ili metalne predmete u izlaze za hladni zrak, poklopac, dno hladnjaka, rešetku koja štiti od topline (izlazni otvor za zrak) na zadnjoj strani.

To može prouzročiti strujni udar ili ozljedu.

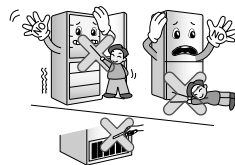

⚠ OPREZ

Nepridržavanje ove upute može prouzročiti ozljedu, oštećenja na kući ili namještaju. Molimo, budite uvijek oprezni.

Ne dirajte hranu ili posude u zamrzivaču mokrim rukama. To može prouzročiti promrzline.



Ne stavljate hranu u hladnjak tako da ne vodite računa o pravilnom slaganju hrane.

Tijekom otvaranja i zatvaranja vrata hrana bi mogla pasti i tako može ozlijediti ljude.

Ne stavljajte boce u zamrzivač.

Sadržaj u bocama se može zamrznuti, a boce mogu puknuti i tako mogu prouzročiti ozljede.



Ne gurajte ruke ispod hladnjaka. Željezna ploča dna hladnjaka može prouzročiti ozljedu.

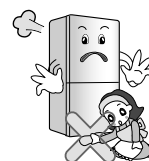

Važne sigurnosne upute

Hladnjak nosite tako da ga uhvatite za ručke na zadnjoj strani na vrhu i dnu hladnjaka.

U protivnom se ruke mogu okliznuti i ozlijediti. Proizvod je težak i u slučaju kad ga nosi jedna osoba može doći do ozljeda i nesreća.

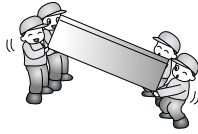

Otvaranje ili zatvaranje vrata na hladnjaku-zamrzivaču može dovesti do ozljeđivanja osoba koje se nalaze u blizini, zato molimo, budite pažljivi.

Otvaranje ili zatvaranje vrata može priklještititi stopala ili ruke, a rub vrata može ozlijediti djecu.



Ne stavljajte u hladnjak nikakve žive životinje.

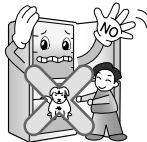

Mjere opreza

▲ UPOZORENJE

- Prije korištenja, ovaj uređaj mora se pravilno instalirati i smjestiti na odgovarajuće mjesto prema uputama za instaliranje danim u ovom priručniku.
- Hladnjak nikada ne isključujte čupanjem napojnog kabla iz zida. Čvrsto ga primite i iskopčajte utikač iz utičnice.
- Nakon što vaš hladnjak počne raditi, ne dotičite hladne površine u odjeljku zamrzivača, naročito ako su vam ruke mokre ili vlažne. Koža se može zalijepiti za hladne površine.

Pristupačnost napojnom kablju

Utičnica hladnjaka-zamrzivača treba biti na lako pristupačnom mjestu kako bi se u hitnom slučaju hladnjak-zamrzivač brzo isključio.

Zamjena napojnog kabla

Ako je napojni kabel oštećen, njega mora zamijeniti proizvođač ili njegov serviser ili slična kvalificirana osoba kako bi se izbjegla nesreća.

Opasnost

Rizik od moguće zamke za djecu. Prije nego vaš hladnjak ili zamrzivač bude odvezen na odlagalište, skinite vrata. Sve police ostavite na mjestu kako bi se djeci otežao ulazak u unutrašnjost uređaja.

Ne odlažite

- Unutar ovog uređaja ne smijete odlagati benzin ili neke druge zapaljive tvari ili tekućine.
- U ovaj aparat ne stavljajte eksplozivne tvari, kao što su aerosol limenke sa zapaljivim gorivom.

Uzemljenje

U slučaju da dođe do električnog kratkog spoja, uzemljenje smanjuje rizik strujnog udara tako što osigurava povratnu žicu za električnu struju. S ciljem da spriječite mogući strujni udar ovaj uređaj mora biti uzemljen. Nepravilna upotreba uzemljene utičnice može dovesti do strujnog udara.

Važne sigurnosne upute

▲ UPOZORENJE

- ▲ Držite ventilacijske otvore u dodatku uređaja ili unutar samog kućišta otvorenima i bez prepreka.
- ▲ Ne koristite mehaničke sprave niti neka druga sredstva za ubrzavanje procesa odmrzavanja osim onih koje preporučuje proizvođač.
- ▲ Ne oštećujte tok sredstva za hlađenje.
- ▲ Ne koristite električne uređaje unutar odjeljaka za hranu ovog uređaja, osim onih koje preporučuje proizvođač.
- ▲ Tekućina za hlađenje i izolacijski plin koji se koristi u ovom uređaju zahtijevaju posebnu proceduru odlaganja. Prilikom odlaganja molimo posavjetujte se s predstavnikom servisa ili sličnom kvalificiranom osobom.



Ovaj uređaj sadrži malu količinu tekućine za hlađenje (izobutana) (R600a), prirodnog plina s visokom kompatibilnošću s okolinom, ali ta je tekućina također i lako zapaljiva. Prilikom transporta i instaliranja uređaja, treba paziti da se ne ošteti niti jedan dio kruga tekućine za hlađenje. Istjecanje tekućine za hlađenje iz hladnjaka moglo bi dovesti do požara ili povrede očiju. Ukoliko se otkrije istjecanje tekućine, izbjegavajte izravan plamen ili potencijalni izvor zapaljivosti, te na nekoliko minuta prozračite prostoriju u kojoj se nalazi uređaj.

Kako biste izbjegli ispunjavanje zraka mješavinom zapaljivog plina u slučaju istjecanja tekućine za hlađenje zbog oštećenja njenog kružnog toka, veličina prostorije u koju ćete smjestiti hladnjak mora ovisiti o količini tekućine za hlađenje koja se u tom hladnjaku koristi. Prostorija mora imati 1 m² na svakih 8 g tekućine za hlađenje R600a koja se nalazi u uređaju.

Nikada uređaj ne uključujte ukoliko pokazuje znakove bilo kakvog oštećenja. Ukoliko niste sigurni, kontaktirajte s dobavljačem.

▲ OPREZ

- **Ako utičnica u zidu nije dobro pričvršćena, ne uključujte kabel u nju.**
Može doći do požara ili strujnog udara.
- **Ne isključujte hladnjak izvlačeći napojni kabel natezanjem. Uvijek ga čvrsto obuhvatite i iskopčajte izravno iz utičnice.**
Možete oštetiti kabel i prouzrokovati kratki spoj.
- **Prilikom čišćenja kabela ne koristite mokru ni vlažnu tkaninu. Sa spojnice kabela uklonite sve strane materijale.**
Ne učinite li tako, izlažete se riziku požara.
- **Nakon iskopčavanja uređaja iz struje, pričekajte najmanje pet minuta prije nego li ga ponovno ukopčate u utičnicu.**
Nenormalne funkcije zamrzivača mogu prouzrokovati materijalnu štetu.
- **Ukoliko uređaj ne namjeravate koristiti duže vrijeme, iskopčajte kabel iz utičnice.**
Poremećaji u ventilaciji mogu prouzrokovati požar.
- **Ne dopustite djeci da dodiruju ili se igraju s kontrolnom pločom na prednjoj strani uređaja.**
- **Tekućina za hlađenje koja se koristi u hladnjaku/zamrzivaču i plinovi u ventilaciji zahtijevaju posebnu proceduru odlaganja. Pazite da prije odlaganja niti jedna cijev na stražnjem dijelu hladnjaka nije oštećena.**

▲ UPOZORENJE

Molimo za pranje donjih ladica ne koristite stroj za pranje posuda, jer visoke temperature mogu oštetiti košare, koje se, tako oštećene, više neće moći koristiti.

Identifikacija dijelova

Naziv modela : GB7143**(A/B/G/P/R)*

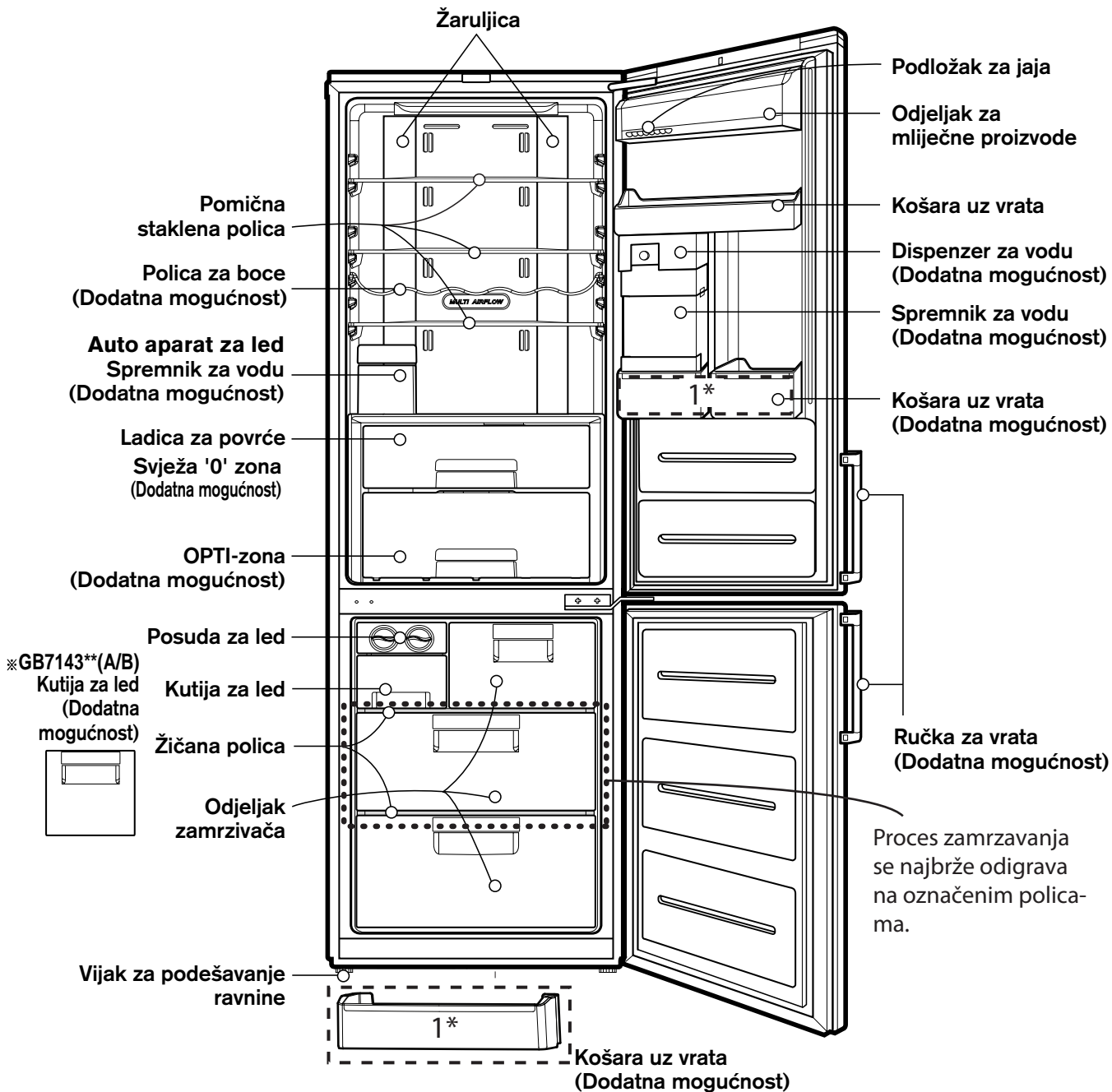

Napomena

Otkrijete li da na uređaju nedostaju neki dijelovi, možda se radi o dijelovima koji se koriste samo na nekim modelima. (na pr. "OPTI-Zona" se ne nalazi na svim modelima)

Naziv modela : GB7138****

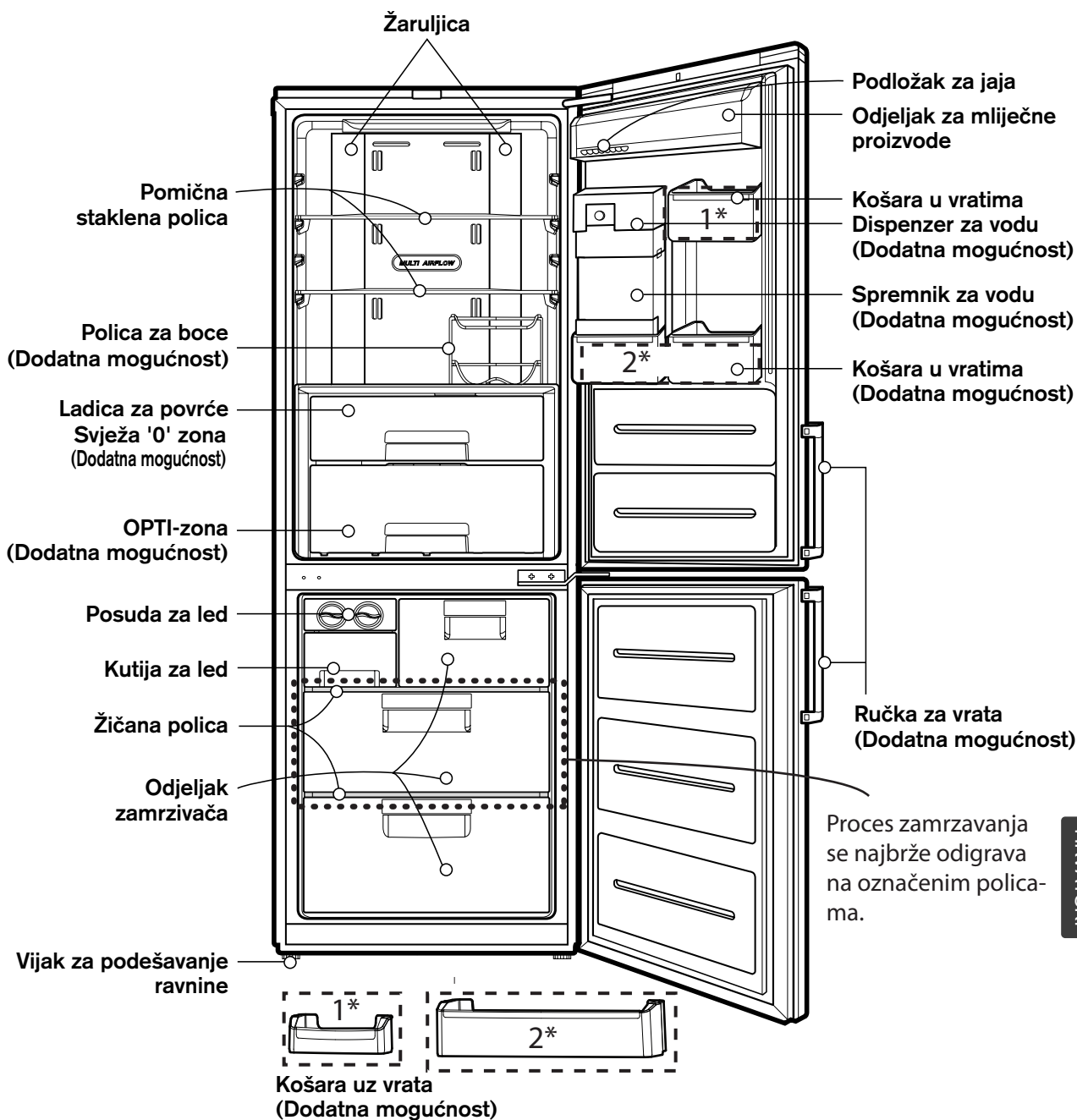

Napomena

Otkrijete li da na uređaju nedostaju neki dijelovi, možda se radi o dijelovima koji se koriste samo na nekim modelima. (na pr. "OPTI-Zona" se ne nalazi na svim modelima)

Identifikacija Dijelova

Model:	GB5219****	GB5219**E*	GB5219**F*		
	GB5237****	GB5237**E*	GB5237**C*		
	GB5240****	GB5240**A*	GB5240**C*		
	GB*530*****	GB*530**CF*	GB*530**CP*	GB*530**QP*	GB*530**QW*
	GB*539*****	GB*539**CF*	GB*539**CP*	GB*539**QP*	

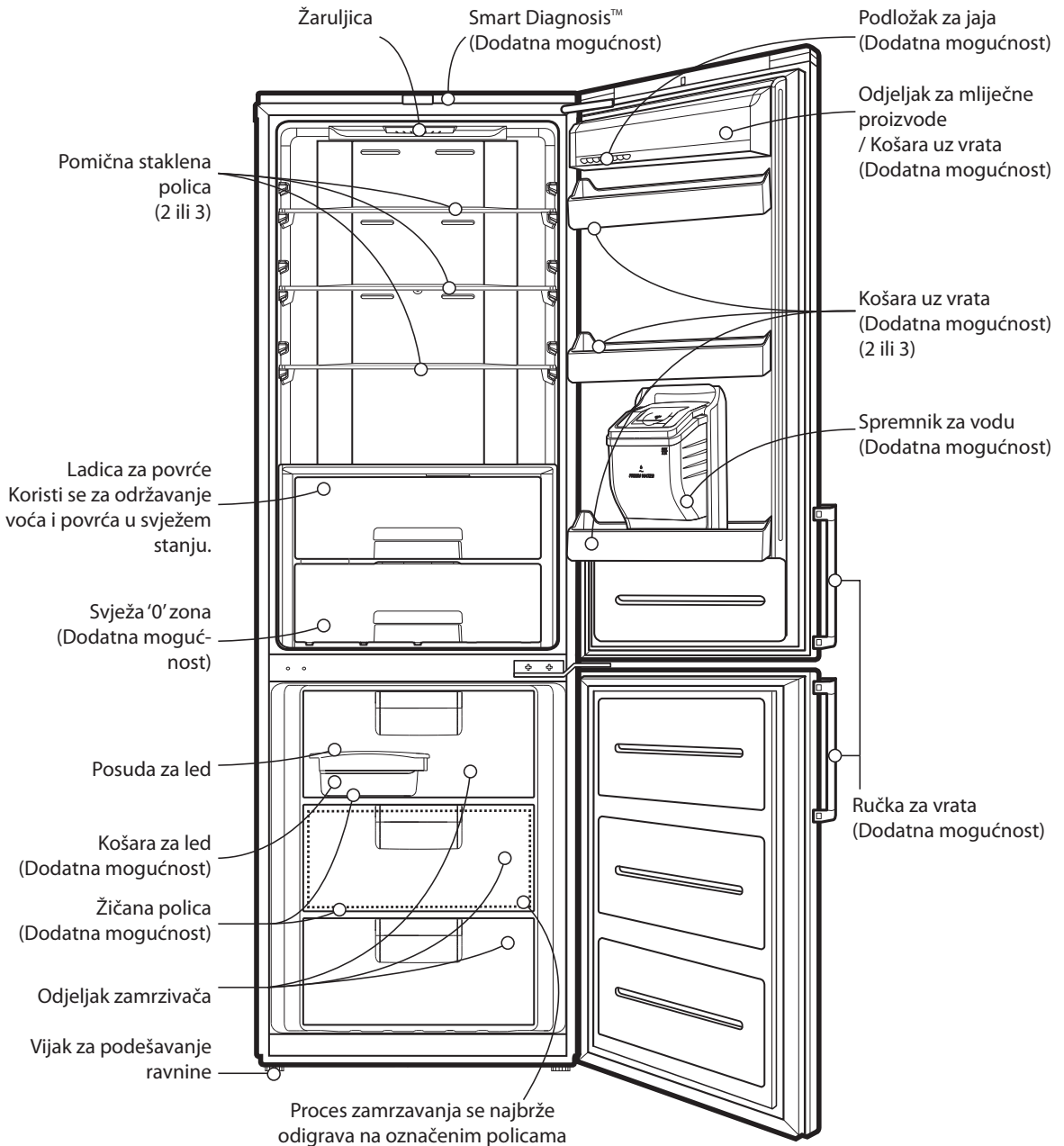

Napomena

Otkrijete li da na uređaju nedostaju neki dijelovi, možda se radi o dijelovima koji se koriste samo na nekim modelima.

Identifikacija Dijelova

Model:	GB5234****	GB5234**H*	GB5234**I*	
	GB5237****	GB5237**G*	GB5237**J*	GB5237PMG
	GB5240****	GB5240**D*		
	GB*539****	GBB539**H**	GB*539**QW*	

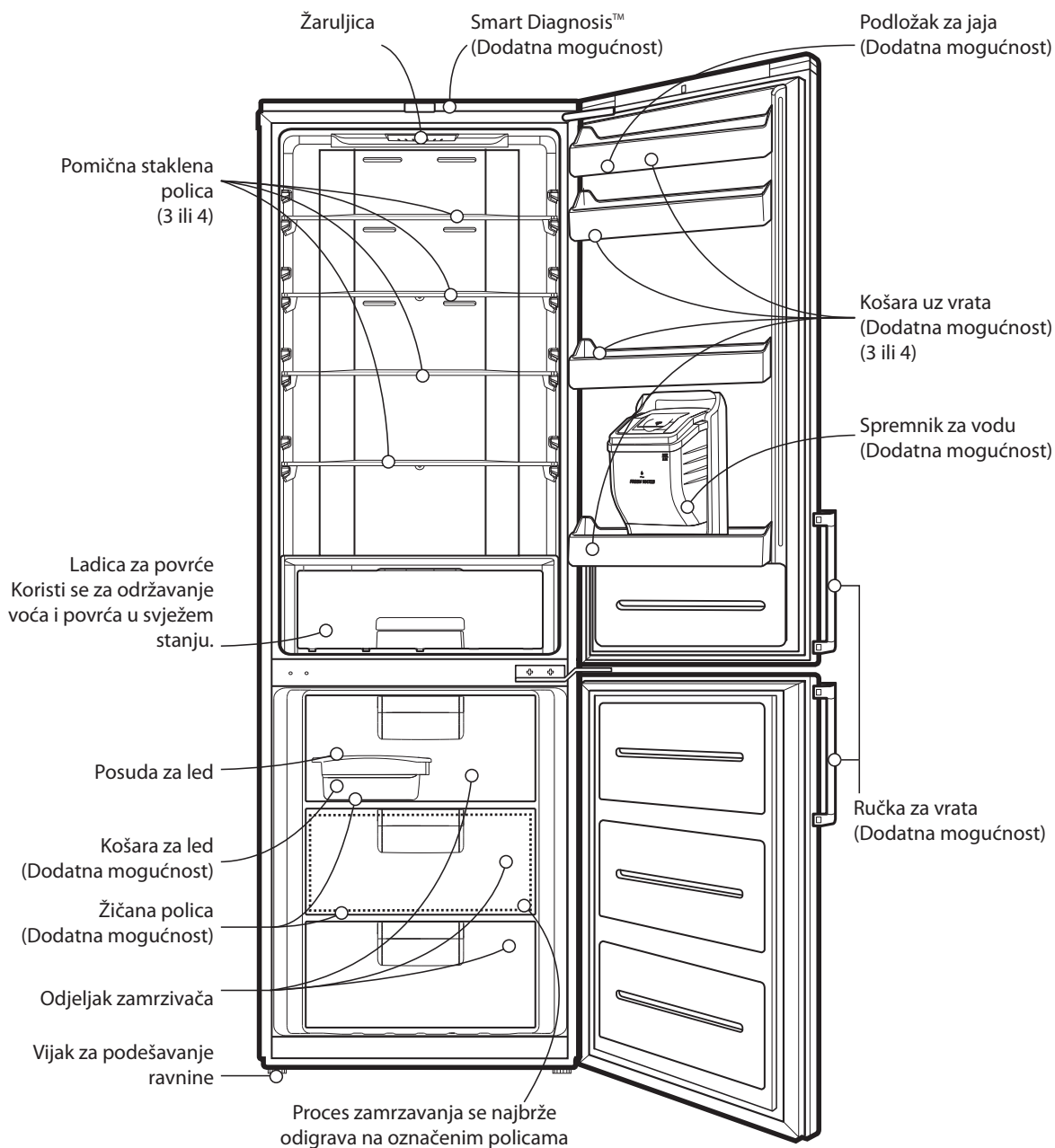

Napomena

Otkrijete li da na uređaju nedostaju neki dijelovi, možda se radi o dijelovima koji se koriste samo na nekim modelima.

Identifikacija dijelova

Naziv modela : GB5240****

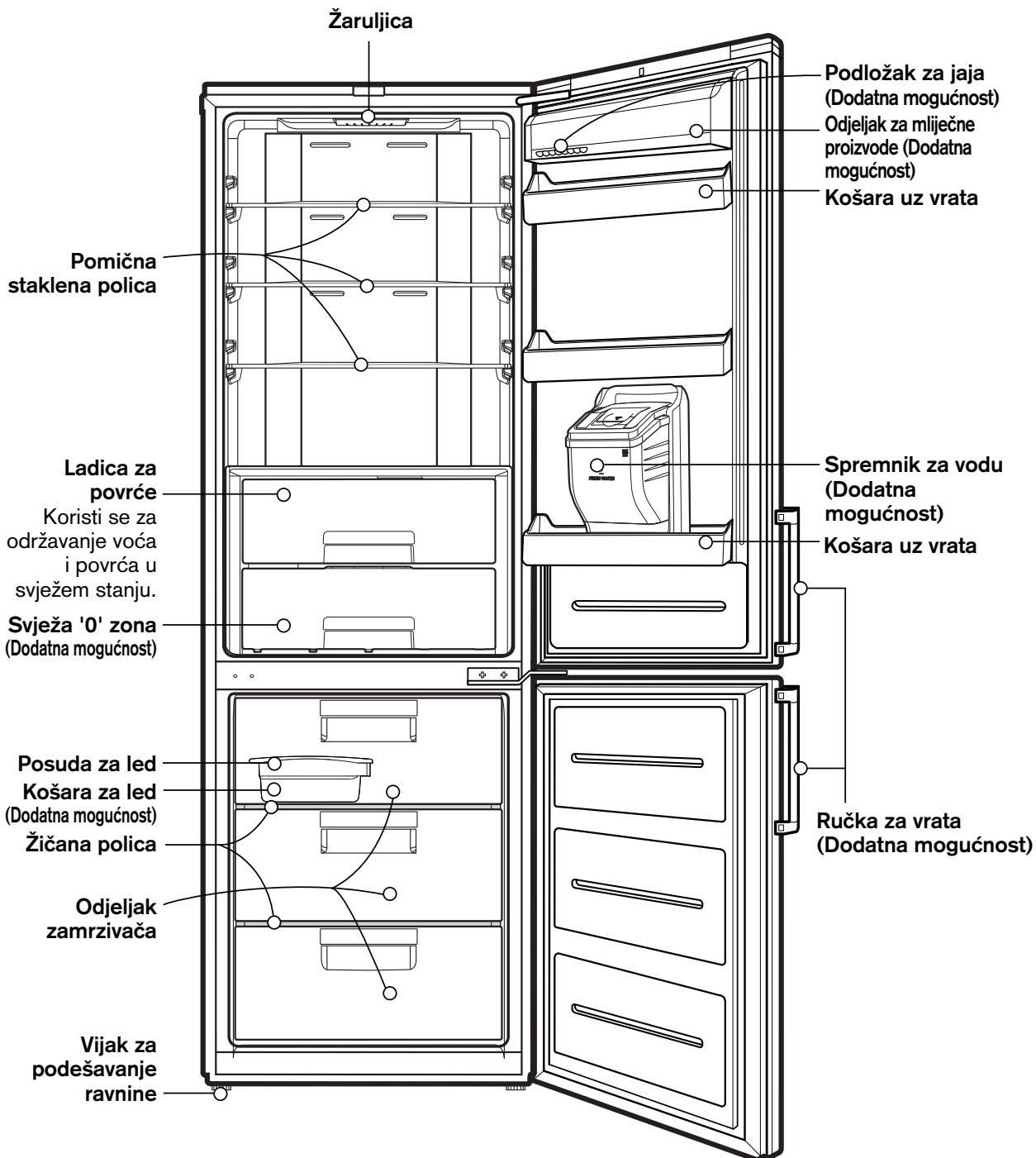

Napomena

Otkrijete li da na uređaju nedostaju neki dijelovi, možda se radi o dijelovima koji se koriste samo na nekim modelima.

Naziv modela : GB5237****

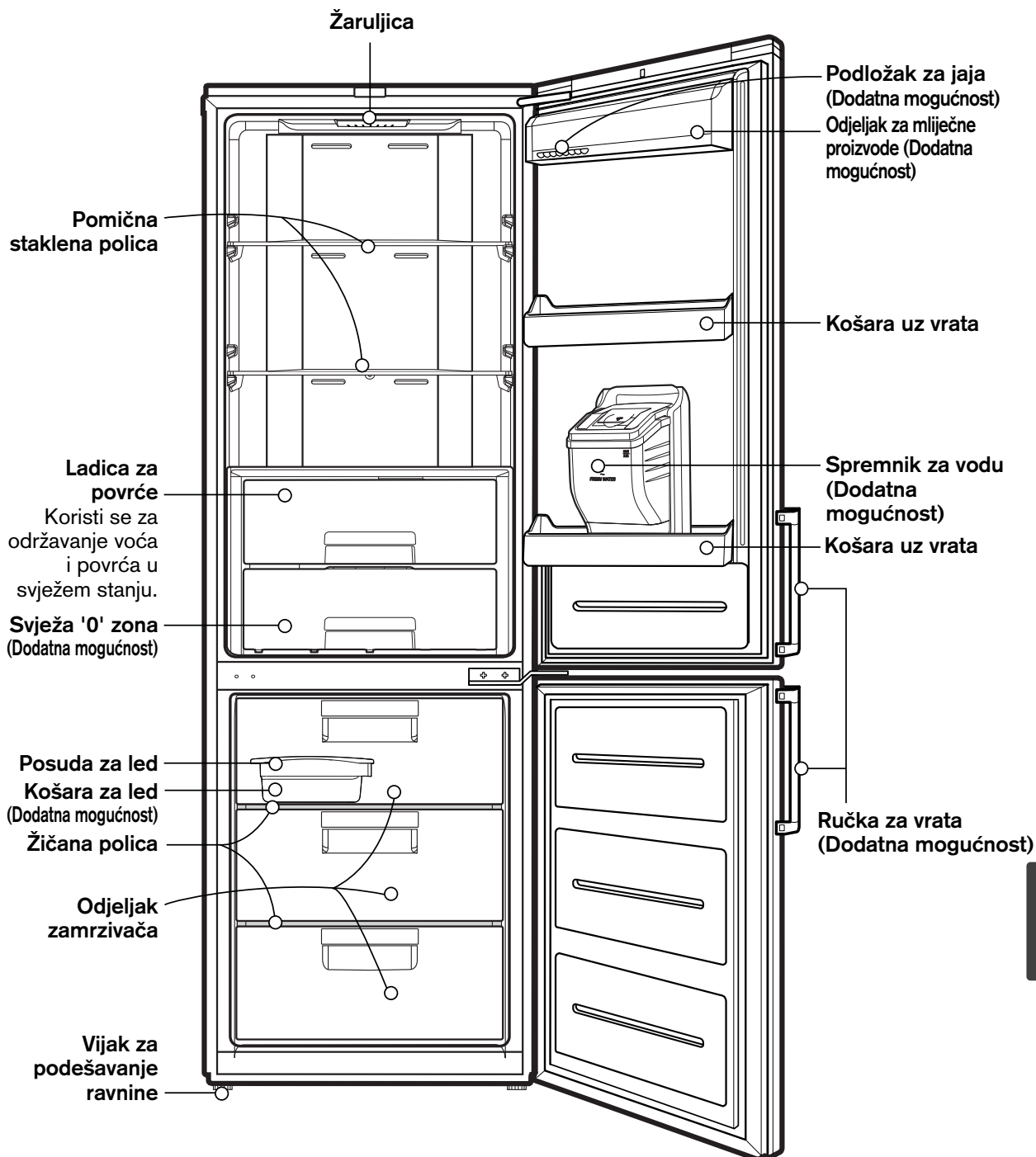

Napomena

Otkrijete li da na uređaju nedostaju neki dijelovi, možda se radi o dijelovima koji se koriste samo na nekim modelima.

Identifikacija dijelova

Naziv modela : GB5234****

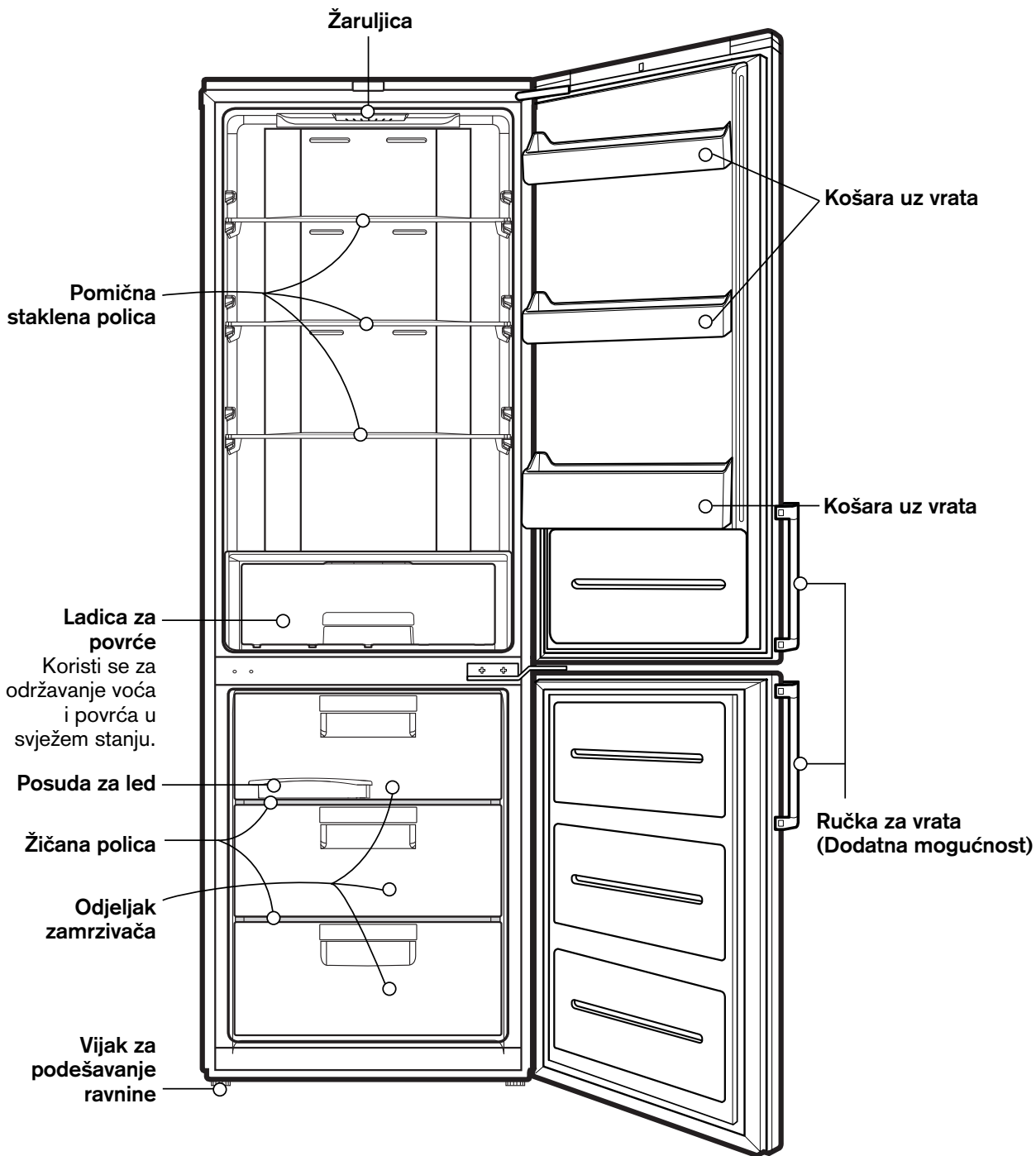

Napomena

Otkrijete li da na uređaju nedostaju neki dijelovi, možda se radi o dijelovima koji se koriste samo na nekim modelima.

Instalacija

1. Odaberite odgovarajuće mjesto za hladnjak. Hladnjak postavite tamo gdje će biti lako dostupan.
 2. Izbjegavajte postavljanje hladnjaka u blizini izvora topline, izravne sunčeve svjetlosti ili vlage.
 3. Kako bi se osigurala odgovarajuća cirkulacija zraka oko hladnjaka, zadržite dovoljno prostora s obje strane, te odozgo, a najmanje 5 cm od zida sa stražnje strane.
 4. Kako biste izbjegli vibracije, uređaj mora biti uravnotežen. Ako je potrebno, prilagodite odvijače za razinu kako bi nadomjestili neravninu poda. Kako biste omogućili lakše zatvaranje vrata, prednja strana treba biti malo viša od stražnje strane. Odvijače za podešavanje visine lako možete okrenuti blagim dodiranjem po kućištu. Odvijače za podešavanje okrenite u smjeru kazaljke na satu (↻) za podizanje uređaja, a u smjeru obrnutom od smjera kazaljke na satu (↺) za spuštanje uređaja.
 5. Temeljito očistite vaš hladnjak i obrišite svu prašinu nagomilanu tijekom prijevoza ili dostave.
 6. Postavite sve dodatne dijelove, na primjer kutije za led, i slično, na određena mjesta. Zapakirani su zajedno kako bi se spriječilo moguće oštećenje tijekom prijevoza.
 7. Uključite napojni kabel u utičnicu. U istu utičnicu ne uključujte više uređaja.
- Primjenjuje se samo kod nekih modela*
8. Kako bi osigurala potrebna cirkulacija zraka, trebali biste ostaviti dovoljno prostora s obje strane, kao i s gornje i stražnje strane hladnjaka-zamrzivača. Postavite graničnike u gornje kutove na ploču uređaja kao što je prikazano na slici 1. Graničnici (2) nalaze se u komori hladnjaka.

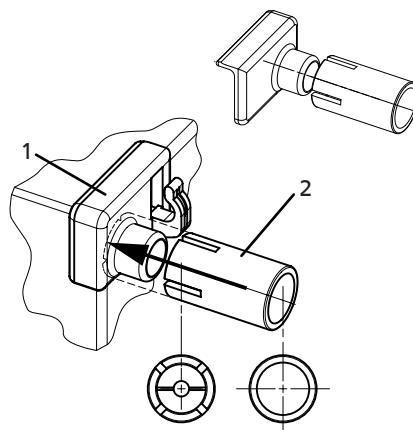

Sl. 1. Postavite graničnik (2) u kut (1) i gurnite do kraja.

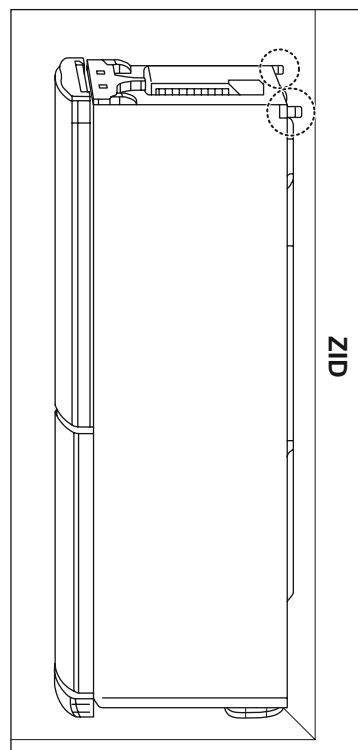

Sl. 2. Gurnite hladnjak do zida.

Raspon upotreba aparata

Ovaj aparat namijenjen je za korištenje u kućanstvu i druge slične primjene, kao što su

- primjena u kuhinjama za osoblje u trgovinama, uredima i drugim radnim okruženjima;
- turističkom smještaju i od strane gostiju u hotelima, motelima i drugim stambenim okruženjima;
- objektima koji nude noćenje s doručkom;
- u ugostiteljstvu i sličnim primjenama koje ne uključuju prodaju.

Početak

Prije nego počnete slagati hranu, neka vaš hladnjak radi 2-3 sata na prazno pri normalnoj temperaturi. Ako dođe do iskopčavanja iz struje, pričekajte 5 minuta prije nego ga ponovno ukopčate. Vaš hladnjak sada je spreman za uporabu.

Napomena

Ne pomičite hladnjak za vrijeme rada hladnjak.

Kompresor može nakratko zazvečati.

(To je normalno i neće utjecati na performanse ili vijek trajanja kompresora.

Zvečanje će prestati nakon što hladnjak umiri.)

Klimatska klasa

Uređaj je namijenjen za rad ograničenom rasponu vanjske temperature, ovisno o klimatskim zonama. Ne koristite uređaj na temperaturama izvan granica opsega. Klimatska klasa vašeg uređaja je naznačena na naljepnici s tehničkim opisom unutar odjeljka hladnjaka.

Klasa	Simbol	Raspon vanjske temperature °C
Prošireno umjerena	SN	+10 ~ +32
Umjerena	N	+16 ~ +32
Suptropska	ST	+16 ~ +38
Tropska	T	+16 ~ +43

Kontrola temperature

Vaš kombinirani hladnjak ima dvije kontrolne opcije koje reguliraju temperaturu u odjeljcima hladnjaka i zamrzivača.

Ploča sa zaslonom za kontrolu temperature

Prilagođavanje temperature i funkcija

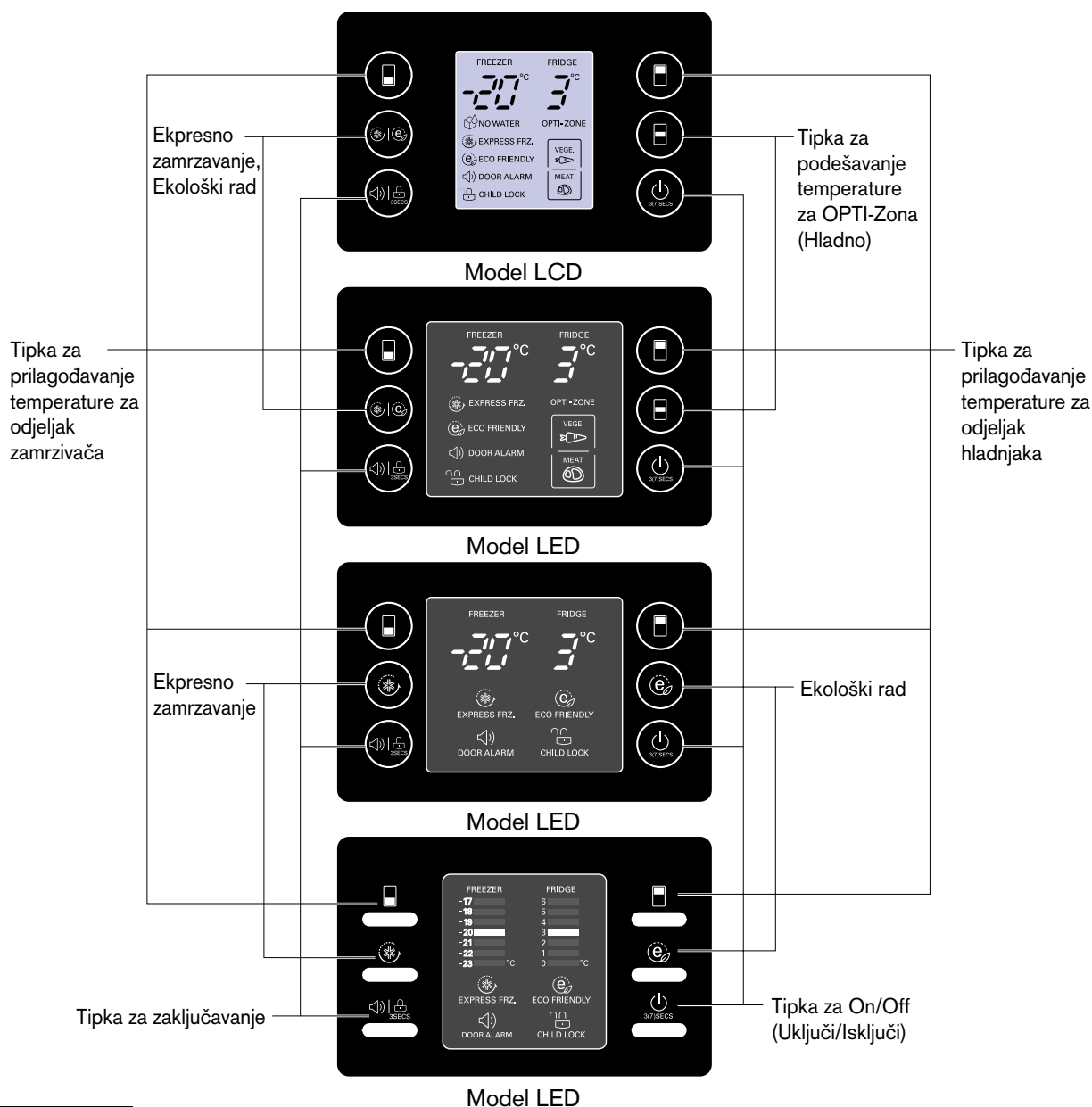

Napomena

Sve funkcije podešavanja modela LCD mogu se obavljati nakon pritiska na bilo koju tipku.

Ploča sa zaslonom za kontrolu temperature

Prilagođavanje temperature i funkcija



Kako podesiti temperaturu u odjeljku hladnjaka i odjeljku zamrzivača

- Početna temperatura odjeljaka zamrzivača i hladnjaka je od -20°C do 3°C .
Temperaturu u odjeljcima možete podešavati prema vašoj želji.



Model LCD



Model LED

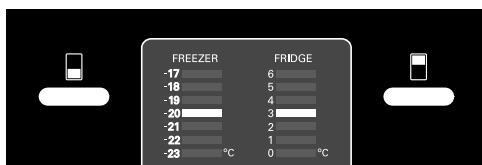

Model LED

< Vanjski tip >



< Unutarnji tip >

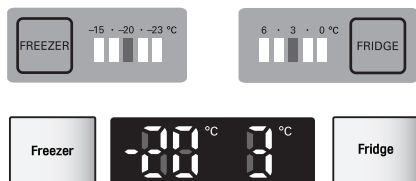

Napomena

Stvarna unutrašnja temperatura varira ovisno o stanju namirnica, jer su navedene temperature za podešavanje ciljane temperature, a ne stvarne temperature unutar hladnjaka.

Funkcija hlađenja u početku je slaba. Molimo da na gore navedeni način podešavate temperaturu tek nakon najmanje 2-3 dana rada hladnjaka.

OPTI-zona (Hladno) (Dodatna mogućnost)

- Pritiskom na tipku, spremite povrće, voće (na relativno niskoj temperaturi konzerviranja) ili drugu vrstu namirnica, kao na primjer meso za odmrzavanje.

Metoda za korištenje

- Optimalnu temperaturu možete odabrati ovisno o vrsti spremljene hrane.

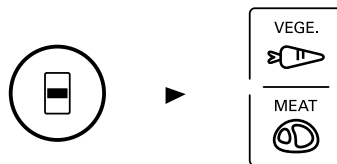

- Moguć je stupnjevani odabir temperature za povrće, voće (2°C) i meso i ribu (-1°C).
- Povrće i hladno spremna hrana koja zahtijeva održavanje vlažnosti i meso/riba se mogu održavati svježijim ovisno o vrsti spremljene hrane.
- Kada je upaljena žaruljica "VEGE" tipke, opti-zona postaje hladno (Chill) odjeljak.
- Temperatura hladnog odjeljaka se održava od 2°C ~ 3°C , neovisno o temperaturi okruženja. Hladno odjeljak je područje posebne temperature.

OPTI-ZONE



Ekspresno zamrzavanje

- Molimo odaberite ovu funkciju kako bi ubrzali zamrzavanje.
- Ova se funkcija koristi kad želite brzo zamrznuti hranu. Pritisnite jedanput Express Frz. tipku i pokrenut će se operacija brzog zamrzavanja uz upaljenu žaruljicu indikatora.
- Operacija brzog zamrzavanja traje oko 3/24 sata. Kad operacija završi, automatski se vraća u normalno stanje. Ako želite zaustaviti operaciju brzog zamrzavanja, pritisnite još jednom tipku Express Frz., lampica će se ugaziti, prestaje operacija brzog zamrzavanja i hladnjak se vraća u prethodno stanje.

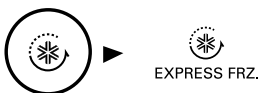

EXPRESS FRZ.



LED LED



EXPRESS FRZ.

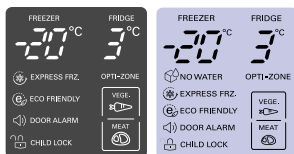

LED LCD

< Vanjski tip >



< Unutarnji tip >



- Grafička oznaka strelice ostaje u uključenom modusu, nakon treptanja 4 puta prilikom odabira Ekspresno zamrzavanje i njegovog uključivanja.

Ekološki rad

- Ova funkcija omogućuje rad kombiniranog hladnjaka u modusu štednje električne energije, što je korisno kada se nalazite na odmoru, jer tako smanjujete potrošnju električne energije. Operaciju pokrećete pritiskom na tipku "EKOLOŠKI RAD" i paljenjem lampice ON (uključeno); ponovni pritisak na istu tipku prekida operaciju.



ECO FRIENDLY



LED LED



ECO FRIENDLY

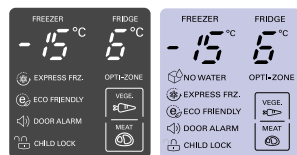

LED LCD

< Vanjski tip >



< Unutarnji tip >



Napomena

Kada je ekološki (Eco Friendly) modus uključen ("ON"), druge tipke neće raditi. Kada se vratite s odmora, pritisnite Eco Friendly modus za njegovu isključenje i kako bi druge tipke proradile, a hladnjak se vratio na prethodno podešenu postavku za temperaturu.

Samo-testiranje

- Ova funkcija automatski otkriva kvarove tijekom korištenja hladnjaka.
- Ukoliko se kvar dogodi i uređaj ne odgovara niti na jednu tipku, ne isključujte uređaj i odmah pozovite lokalni servisni centar.
- Često je potrebno da sam serviser isključuje uređaj kako bi otkrio kvar.

Zaključavanje

Za model LED

- Pritiskom na ovu tipku zaustavljate rad svih ostalih tipki.
- Kad god pritisnete tipku LOCK (Zaključavanje), izmjenjuju se funkcije zaključavanja i otključavanja. (Za zaključavanje ili otključavanje pritisnite tipku LOCK i držite je tako 3 sekunde.)
- Kad se aktivira funkcija LOCK, zaustavit će se rad svih ostalih tipki.

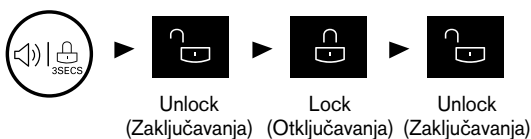

< Vanjski tip >

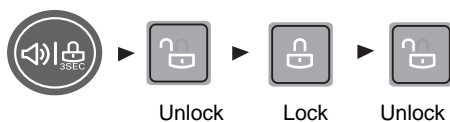

On/Off (Uključi/Isključi)

- Kada se pritisne ova tipka hladnjak se uključuje (On) ili isključuje (Off).
- Uključivanje i isključivanje se ponavlja uvijek kada se pritisne ON/OFF tipka.
[Za isključivanje ("OFF") pritisnite i držite 3~7 sekundi tipku "ON/OFF".
Za uključivanje ("ON") pritisnite i držite 1 sekundu tipku "ON/OFF".]

Odjeljak hladnjaka

(Primjenjuje se samo kod nekih modela)

Fresh '0' zona

Samo za spremanje mesa i ribe.



U slučaju spremanja povrća i voća, može doći do zamrzavanja hrane.

Temperatura za "Fresh 0 Zone" se može mijenjati prema postavkama na popisu dolje. Kada je prostor hladnjaka postavljen na 6°C, FRESH 0 ZONE ima temperaturu 4±2°C. Kada je prostor hladnjaka postavljen na 3°C, FRESH 0 ZONE ima temperaturu 0±2°C. Kada je prostor hladnjaka postavljen na 0°C, FRESH 0 ZONE ima temperaturu -3±2°C.

Skidanje poklopca i sklopa

Za klizni model

Kod vađenja ladice za povrće, povucite ladicu prema sebi, a zatim je podignite.

1. Podignite malo prednji dio poklopca, sklopite i povucite ih prema sebi.
2. Lagano nakosite na jednu stranu poklopac i sklopite.
3. Izvucite poklopac, sklopite.

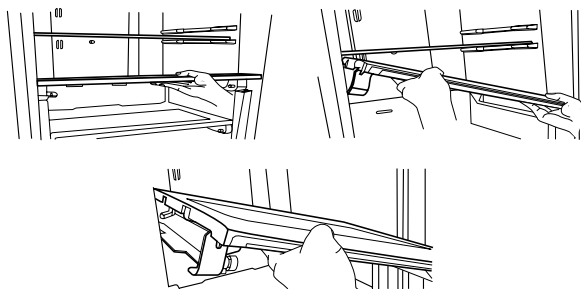

Vita light (Dodatna mogućnost)

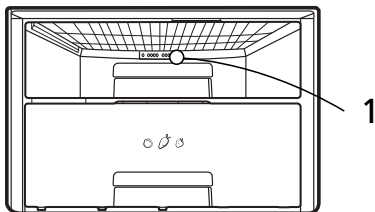

1. LED žaruljica automatski radi preko cijelog dana. Omogućuje fotosintezu povrća.

Vita light žaruljice nalaze se na zadnjoj strani ladice za povrće.

- Gledanje laserskog izlaza pomoću nekih optičkih instrumenata (na pr. teleskopi, dalekozori, naočale, povećala) može predstavljati opasnost za oči.
- LED žaruljice će raditi automatski. Ne otkrivajte LED žaruljice. Ako dođe do greške kod LED žaruljica, kontaktirajte kvalificiranog tehničara.

⚠ OPREZ

- Upotreba kontrola, podešavanja ili procedura za rad koje ovdje nisu navedene može dovesti do opasnog izlaganja radijaciji.

Način skidanja ladice za povrće

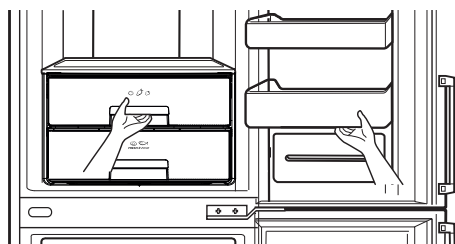

Izvadite donju košaru iz vrata tako da je podignete. Povucite ladicu sve dok se ne zaustavi, a zatim je lagano podignite i izvucite.

Vađenje ladice za povrće ili ladice opti-zone (Dodatna mogućnost)

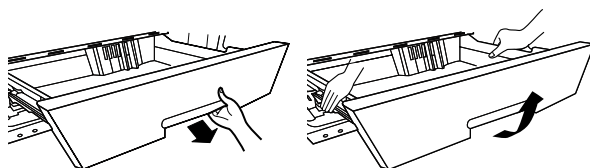

Za klizni model

Kod razdvajanja ladice za povrće i opti-zone, povucite povrće prema sebi, a zatim s obje ruke podignite ladicu.

Alarm vrata

- Kada su vrata hladnjaka neko vrijeme otvorena, oglasit će se alarm. Molimo kontaktirajte servisni centar ako se zvuk upozorenja čuje i nakon što su vrata zatvorena.
- Alarm za vrata možete uključiti/isključiti kratkim pritiskom na tipku alarma za vrata.



On (Uključi) Off (Isključi) On (Uključi)

Pripremanje leda

- Izvadite posudu za led, napunite je vodom i vratite je natrag na njeno mjesto.

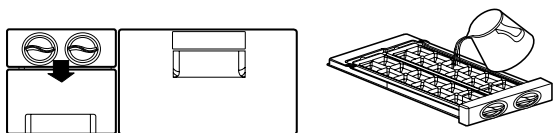

- Led će pasti u posudu za led ako okrenete ručku za odvajanje leda na odjeljku za pripremanje leda.

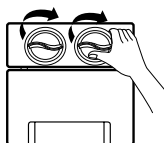

- Ovdje možete praviti led, a isto tako ovaj prostor možete koristiti za spremanje zamrznute hrane. Izvadite (1) (Posuda za led) na način prikazan na slici.

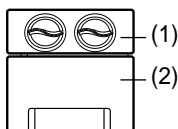

Napomena

- Ako se ručka za odvajanje leda okrene prije nego je led potpuno zaleđen, u posudu za led će isteći i preostala voda koja će se pomiješati s ledom.
- Izvadite led iz posude za led, ali ne sipajte vodu u posudu za led kako bi je zaledili. Kutija za spremanje leda se može zamrznuti i puknuti.
- Kada je posuda napunjena ledom, led će pasti na dno kako bi se posuda za led mogla izvući. Pazite da ne prepunite posudu s ledom.

Pripremanje leda

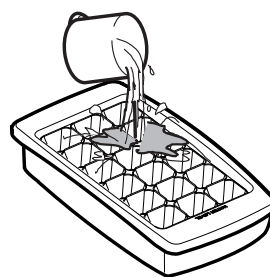

- Izvadite spremnik s posudom za led. Napunite posudu za led do oznake za razinu vode i vratite je natrag.
- Spremnik s posudom za led možete staviti u gornju ili srednju ladicu u odjeljku zamrzivača.

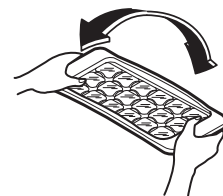

- Ako su vam kocke za led hitno potrebne, pritisnite «EXPRESS FRZ.» tipku.
- Za vađenje kocki leda, uhvatite posudu za led na krajevima i lagano je zakrenite.

SAVJET

Za lagano vađenje kocki leda, prije zakretanja posude za led, stavite posud pod mlaz vode.

Odmrzavanje

- Odmrzavanje se događa automatski.
- Voda nakon odmrzavanja otječe u podložak za isparavanje i automatski isparava.

Spremnik za vodu (Dodatna mogućnost)

Mogućnosti

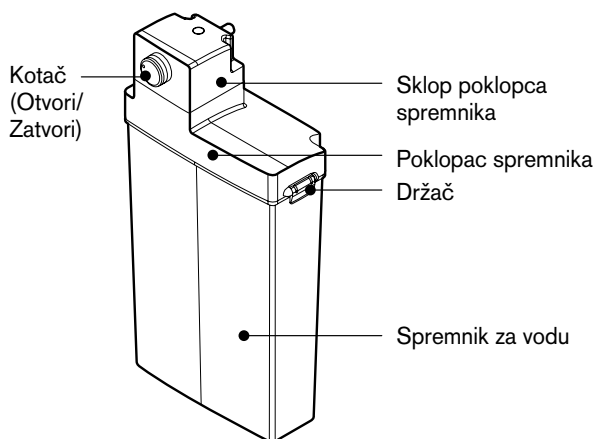
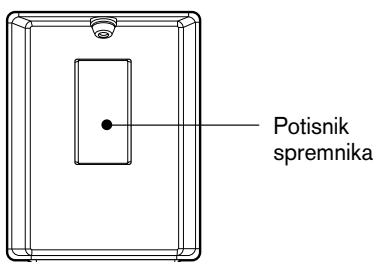

Punjenje Spremnika za vodu

1. Okrenite kotač zatvarača za otvaranje. Izvucite sklop spremnika za vodu. Nakon oslobađanja držača, otvorite poklopac spremnika, a zatim nalijte vodu pomoću manje posude i sl.
2. Nakon nalijevanja pitke vode, vratite poklopac spremnika i zakačite držač.
3. Nakon dužeg razdoblja nekorištenja ili prije prvog korištenja, napunite spremnik za vodu s više od 3,2L vode.

Spremnik za vodu (Dodatna mogućnost)

Potisnik spremnika

Poklopac čepa

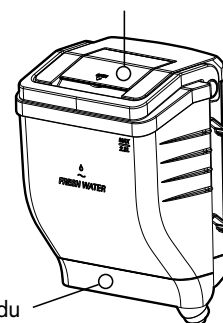
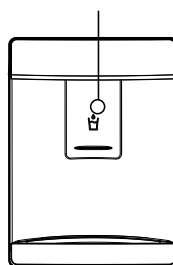

Spremnik za vodu

Punjenje Spremnika za vodu

Rastavljanje spremnika za vodu

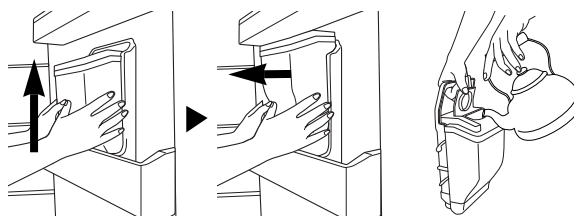

- Sastavljanje izvršite suprotno od rastavljanja.
- Pazite da ne prignječite ventil.
- Kada postavljate spremnik za vodu na vrata, pazite da ga pravilno postavite.

1. Izvucite spremnik za vodu. Zatim otvorite čep poklopca.
2. Napuniti se može najviše 2,3 litre vode.
3. Nakon punjenja pitke vode. Zatvorite poklopac čepa.

Punjenje PET boce (Dodatna mogućnost)

Kada koristite vodu u boci, na standardnu bocu vode možete staviti sklop poklopcu spremnika za vodu, i tako koristite samu bocu umjesto spremnika za vodu.

1. Okrenite sklop poklopcu spremnika u smjeru otvaranja kako bi poklopac skinuli sa spremnika. Otvorite bocu vode i umetnite cijev u bocu vode.

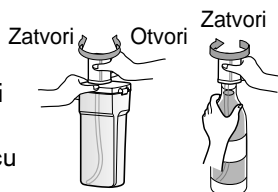

2. Spojite bocu vode sa sklopom poklopcu spremnika (visina boce od 300 mm do 350 mm). Molimo premjestite zakretnu košaru. Neki tipovi nisu kompatibilni.

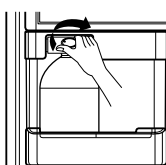

3. Postavite bocu vode na vrata.

▲ OPREZ

- Molimo koristite svježiju vodu u boci.
 - Ako za punjenje koristite sokove, mlijeko, juice ili izvorsku vodu (uključujući Ca, Mg, Si i sl.) ili vodu koja nije filtrirana, u tom slučaju može doći do kvara.
- Kada u spremnik nalijete vodu molimo ostavite vruću vodu da se ohladi prije nego što spremnik postavite u hladnjak.
 - Vruća voda može prouzročiti kvar.
- Kada spremnik postavite u hladnjak, poklopac mora sjesti u kućište (mjesto za utakanje), a sigurnosni kotač se mora okrenuti prema "close" (zatvori).
 - Kada spremnik za vodu nije pravilno postavljen, aparat za vodu možda neće raditi ili se može desiti da spremnik padne na pod.
- Ako spremnik za vodu želite izvaditi za punjenje ili pranje, uhvatite i povucite gornji dio spremnika, a sigurnosni kotač okrenite prema "open" (otvori).

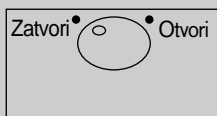

Kako piti

1. Pritisnite polugu spremnika čašom.
2. Pritiskom na polugu iz spremnika će istjecati voda.
3. Laganim odvajanjem čaše od poluge spriječit ćete kapanje vode iz spremnika.
4. Nakon ispuštanja vode iz aparata za vodu može se čuti buka, što je zvuk vode koja se vraća u cijevi, a služi u svrhu pročišćavanja.

▲ OPREZ

U spremnik ne ulijevajte druga pića (mlijeko, sokove, gazirana pića) osim obične vode. Posebice ne smijete koristiti pića sa zrnatim sastavom (može rezultirati kvarovima).

▲ UPOZORENJE

Spremnik punite samo pitkom vodom.

Polica za boce

Naziv modela : GB7143****

- Boce se mogu spremati i vodoravno na ovom odjeljku za vino. Rešetku možete i okrenuti ako je ne upotrebljavate, kako biste dobili više mjesta na polici.

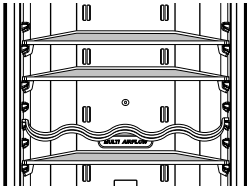

npr.) prilikom upotrebe

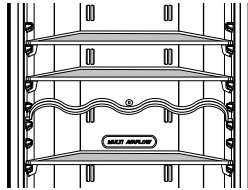

npr.) dok nije u upotrebi.

Naziv modela : GB7138****

- Boce se mogu spremati položeno u odjeljku za vino. Osim toga, policu za vino možete okrenuti i postaviti je na poklopac.

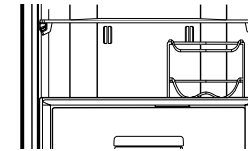
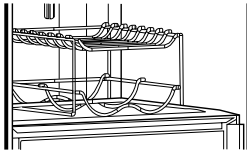

Rasklopiva staklena policica

- Podignite prednji dio rasklopive staklene police.
- Povucite rasklopivu staklenu policu prema vratima, otprilike 11 cm ~ 14 cm
- Lagano nakosite staklenu policu na jednu stranu.
- Odvojite staklenu policu na određeno mjesto.

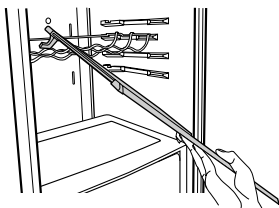
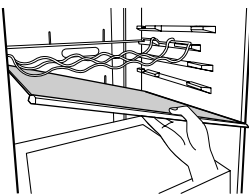
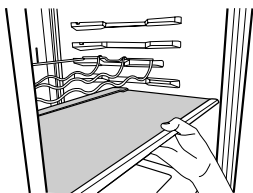
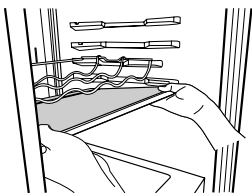

Odjeljak zamrzivača

Ukoliko trebate spremati veliku količinu hrane u odjeljak zamrzivača,

- Gornja ladica odjeljka zamrzivača, prostor za pravljenje leda se mogu izvaditi iz uređaja, a hrana se može postavljati izravno na žičanu policu.
- Srednja ladica odjeljka zamrzivača se može izvaditi iz uređaja, a hrana se može postavljati izravno na žičanu policu.

Odjeljak zamrzivača ima žičanu policu, kako bi se dobio najveći mogući prostor za spremanje hrane. Također, ladica je opremljena za prikladno spremanje vodenkastog mesa i hrane u polutekućem stanju.

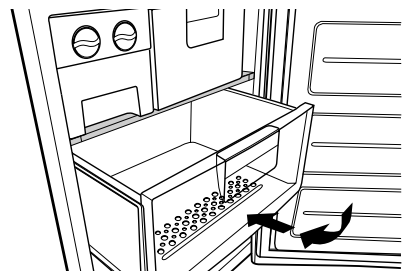

Maksimalni kapacitet zamrzavanja

Ako se hrana već nalazi u pretincu, postavite zamrzivač na najhladniju temperaturu (-23°C) i pritisnite gumb "Express frz" nekoliko sati prije stavljanja svježeg proizvoda u pretinac zamrzivača kako bi se postigao maksimalni kapacitet. U pravilu, dovoljno vrijeme je 7 sati.

Auto aparat za led

▲ UPOZORENJE

Opasnost od ozljede

NEMOJTE stavljati ruke u aparat za led dok radi. Može vas povrijediti.

UPUTE ZA RAD

Novopostavljenom hladnjaku može trebati 12 do 24 sata da počne stvarati led.

Poluga za otkrivanje leda

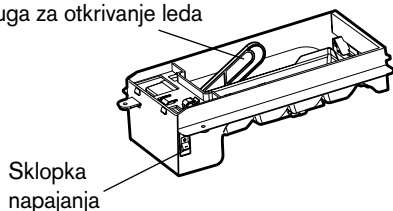

Sklopka napajanja

Jedinica aparata za led

1. Automatski aparat za led može automatski napraviti 8 kockica odjednom, 60~80 komada dnevno. Količina se može razlikovati ovisno o okolnostima, uključujući temperaturi okoline, otvaranju vrata, napunjenosti škrinje itd.
2. Bacite prvih nekoliko paketa leda da bi se vodovod očistio.
3. Stvaranje leda prestaje kad je posuda za pohranu puna.
4. Ako ne želite koristiti automatski stroj za stvaranje leda, isključite uređaj za led (prebacite ga na OFF).
Ako želite ponovno koristiti automatski uređaj za stvaranje leda, prebacite sklopku na ON.
5. Ako se led ne koristi često, stare kockice leda će postati mutne, imat će okus po ustajalom i smanjit će se.

Napomena

Zvuk koji nastane kad led padne u posudu za pohranu leda je normalan.
Ne uzrokuje ga pokvareni proizvod.

▲ UPOZORENJE

- Ako se led ne koristi često, stare kockice leda će postati mutne, imat će okus po ustajalom i smanjit će se.
- Ne pohranjujte led (kockice) dulje od dva tjedna.

KAD TREBATE ISKLJUČITI NAPAJSANJE APARATA ZA LED

- Kad će vodovod biti isključen nekoliko dana.
- Kad je posuda za pohranu leda izvađena dulje od minute ili dvije.
- Kad se hladnjak neće koristiti nekoliko dana.

PRIPREMA ZA ODMOR

- Postavite sklopku aparata za led na OFF (isključeno) i isključite dovod vode na hladnjaku.

Spremnik za vodu

Led i voda bez vodoinstalacija

Možete koristiti vodu u spremniku za vodu da biste koristili funkciju automatske pripreme leda bez spajanja vodovodne cijevi na hladnjak.

Kako deinstalirati (čišćenje)

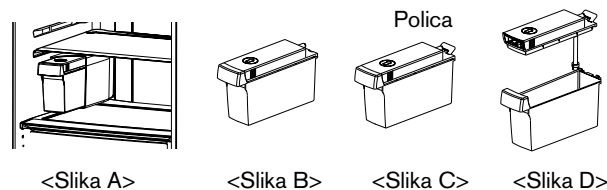

- Kod punjenja spremnika za vodu vodom, povucite poklopac s gornje strane da biste otvorili spremnik za vodu kako je prikazano na (1).

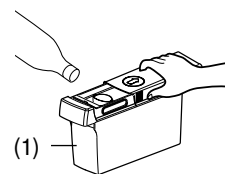

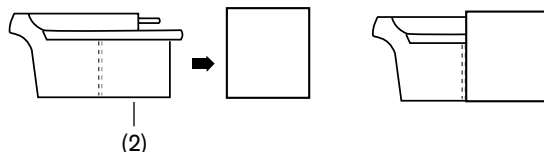

- Kod montaže spremnika za vodu, molimo gurnite spremnik za vodu dok označeni vod ne bude odgovarao rupi kako je prikazano na slici (2).

Automatsko spravljanje leda ne radi kad je spremnik za vodu na pogrešnim položaju. U ovom trenutku možete vidjeti znak "nema vode" na prozoru zaslona.

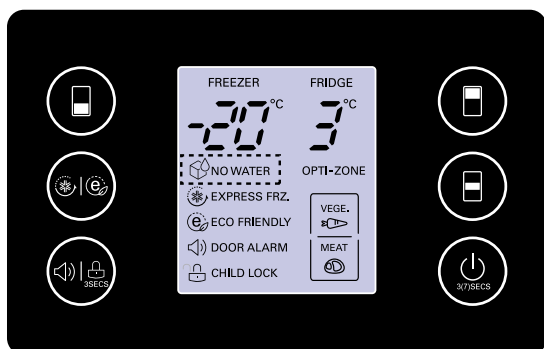

Znak NO WATER (nema vode)



- Znak NO WATER ( NO WATER) se pojavljuje na zaslonu kad hladnjak nije opremljen spremnikom za vodu ili kad u hladnjaku za vodu nema vode.
- Znak NO WATER nestaje sa zaslona kad se spremnik za vodu ispunjen vodom vrati u hladnjak. Ali ako hladnjak nije opremljen spremnikom za vodu, znak NO WATER za tren nestaje i ponovno se prikazuje.
- Zvuk koji nastane kad led padne u posudu za pohranu leda je normalan. Nakon puštanja, može se začuti tupi zvuk kad pumpa radi. To je normalni zvuk.

NAPOMENA

- Kad montirate ili razmontirate spremnik za vodu, pazite da ne primjenjujete silu, jer to može oštetiti spremnik za vodu.
- Ako nema vode u spremniku za vodu, nećete moći koristiti funkciju automatskog aparata za led.
- Kad je razina vode u spremniku za vodu niska, led će veličinom biti manji.
- Kad punite vodu u spremnik za vodu, dobro je isprazniti vodu.
- Molimo pričekajte dok spremnik za vodu ne bude pun 1.5L.

⚠ UPOZORENJE

- Koristite tekuću pitku vodu
 - Uporaba pića, mlijeka i voćnih sokova ili prašaka (uključujući Ca, Ng, Si, itd...) ili nefiltrirane vode može uzrokovati kvar.
- Kad napunite spremnik za vodu vodom, pustite da se topla voda ohladi i stavite spremnik za vodu u hladnjak.
 - Topla voda može uzrokovati kvar.
- Kako spremnik za vodu može postati težak, pazite da djeca ne koriste i ne drže spremnik za vodu, posebno rukom.

Spremanje hrane

▲ OPREZ

- Ne spremajte hranu koja se lako kvari na niskim temperaturama, kao na primjer banane, ananas ili dinja.
- Toplu hranu prije spremanja u hladnjak najprije ohladite. Spremanje tople hrane u hladnjak može pokvariti ostalu hranu i dovesti do visokih računa za električnu energiju!
- Pri spremanju hrane, zamotajte je u foliju ili je stavite u zatvorenu posudu. To će spriječiti vlaženje od isparavanja i pomoći da hrana zadrži okus i hranjivost.
- Hranom ne smijete zatvarati dovode zraka. Nesmetana cirkulacija ohlađenog zraka održava temperaturu hladnjaka jednakom.
- Ne otvarajte često vrata hladnjaka. Otvaranjem vrata propušta se u hladnjak topao zrak, što prouzrokuje povećanje temperature.
- U ladicama uz vrata ne držite previše namirnica, jer će to sprečavati čvrsto zatvaranje vrata.
- Ne spremajte boce u zamrzivač-mogle bi puknuti kad se zamrznu.
- Ne zamrzavajte hranu koja je već bila odmrzavana. To može prouzročiti gubitak okusa i hranjivih vrijednosti.
- Ne spremajte u hladnjak farmaceutske proizvode, znanstvene materijale ili druge proizvode osjetljive na temperaturu. Proizvodi koji zahtijevaju strogu kontrolu temperature ne smiju biti spremljeni u hladnjak.
- Ukoliko želite brzo zamrznuti novu namirnicu, stavite je u srednju ladicu odjeljka zamrzivača, te pritisnite tipku za Express Frz.
- Police zamrzivača gurnite do kraja kako bi osigurali dobro kruženje zraka u uređaju.

Prijedlozi za štednju energije

- Molimo, ne držite vrata predugo otvorena, vrata zatvorite što je brže moguće.
- Ne preporučujemo stavljanje prevelike količine hrane. Potrebno je ostaviti dovoljno prostora za slobodno kruženje hladnog zraka.
- Temperaturu hladnjaka-zamrzivača ne postavljajte niže nego što je potrebno. Ne stavljajte hranu blizu senzora za temperaturu.
Držite hranu udaljenu od senzora na najmanje 5mm udaljenosti.
- Vruću hranu prije spremanja u hladnjak, ostavite da se ohladi. Stavljanje vruće hrane u kombinirani hladnjak može pokvariti drugu hranu i može imati za posljedicu veliki račun za struju.
- Ne začepijte otvore za zrak hranom. Nesmetano kruženje hladnog zraka održava ravnomjernom temperaturu unutar hladnjaka-zamrzivača.
- Ne otvarajte prečesto vrata. Otvaranje vrata znači ulazak toplog zraka u hladnjak-zamrzivač i uzrokuje porast temperature.
- Za čuvanje položaja unutrašnjih dijelova kao što su košare, ladice (hladnjak), police i žičane police. Proizvođač isporučuje ono što je najučinkovitije za štednju energije. (Referentne stranice 10, 11)

Opće informacije

Nestanak struje

- Nestanak struje od 1-2 sata neće nanijeti štetu stavljenoj hrani. Pokušajte izbjeći često otvaranje i zatvaranje vrata.

Ukoliko se selite

- Izvadite hranu iz kombiniranog hladnjaka i trakom dobro učvrstite pomične dijelove.
- Prije nego li pomaknete kombinirani hladnjak uvijte vijke za podešavanje visine sve dok se ne zaustave. Ako to ne učinite vijci mogu ogrepsti pod ili se kombinirani hladnjak neće moći maknuti.

Cijev protiv kondenzacije

- Anti-kondenzacijska cijev je postavljena uokolo prednje strane hladnjaka i zamrzivača, samo u zamrzivaču kao i između zamrzivača i hladnjaka kako bi se spriječilo orošavanje.
- Posebno nakon instaliranja ili kada je temperatura okoline visoka, kombinirani hladnjak može biti vruć, što je sasvim normalno.

Cijev protiv kondenzacije

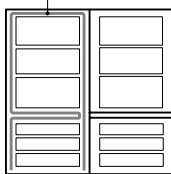

Zamjena smjera otvaranja vrata

- Vaš kombinirani hladnjak osmišljen je tako da se strana otvaranja vrata može mijenjati, dakle vrata se mogu otvarati i na desnu i na lijevu stranu, kako bi se uređaj lakše uklopio u dizajn vaše kuhinje.

RUČKE ZA VRATA (za 2-tonske modele)

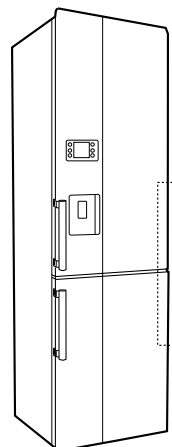

- Ukoliko želite dodatne ručke za dvobojni hladnjak za suprotnu stranu vrata kako bi boja odgovarala hladnjaku, molimo kontaktirajte maloprodaju gdje ste kupili hladnjak i pitajte ih kako kupiti ručke. Dodatne ručke nisu besplatne.

▲ OPREZ

Međutim, kada budete željeli promijeniti stranu otvaranja vrata, morat ćete pozvati servis. Garancija ne obuhvaća promjenu strane otvaranja vrata.

Čišćenje

Prije čišćenja

Dobro pazite jeste li uređaj iskopčali iz struje.

Vanjšina

Vanjštinu hladnjaka čistite mekom krpom umočenom u toplu vodu ili tekući deterdžent. Ukoliko koristite deterdžent, obavezno ga isperite čistom mokrom krpom.

Unutrašnjost

Isto kao gore.

Nakon čišćenja

Provjerite je li napojni kabel neoštećen, je li priključak pregrijan i je li čvrsto ukopčan u utičnicu.

▲ UPOZORENJE

Pazite da nakon pranja uređaj uvijek obrišete suhom krpom. Ne koristite abrazivna sredstva, petrolej, benzen, razrjeđivač, hidrokloridne kiseline, kipuću vodu, grube četke, itd., jer bi mogli oštetiti dijelove hladnjaka-zamrzivača.

Posuda za otjecanje

Masnoću obrišite oko vrata i s podloška za kapanje masnoće čistom krpom.

Vanjska strana spremnika

Krpom obrišite vlagu s aparata za vodu i potisniku na aparatu za vodu.

Spremnik za vodu

1. Okrenite kotač zatvarača za otvaranje. Izvucite sklop spremnika za vodu.
2. Nakon otpuštanja držača i vađenja, očistite i dobro isperite unutarne/vanjske dijelove spremnika za vodu koristeći neutralno sredstvo za čišćenje.

Očistite i dobro isperite poklopac spremnika koristeći neutralno sredstvo za čišćenje. Utore poklopca spremnika dobro je očistiti malom četkicom.

▲ OPREZ

Ne skidajte vijak i cijev sa sklopa poklopca spremnika. Molimo očistite vanjsku površinu.

Smart Diagnosis™

(Dodatna mogućnost)

Ako imate bilo kakvih problema s hladnjakom, on ima sposobnost prijenosa podataka LG servisnom centru putem telefona. To vam daje mogućnost da izravno razgovarate s našim obučenim stručnjacima. Stručnjaci bilježe podatke koji se šalju iz vašeg aparata i koriste ih kako bi analizirali problem, pružajući brzu i učinkovitu dijagnostiku problema.

Ako imate problema s hladnjakom, nazovite LG servisni centar. Značajku Smart Diagnosis koristite samo kada vam korištenje ove značajke odobri agent iz LG centra za podršku. Normalno je da čujete prijenosni zvuk koji je sličan zvuku faks uređaja.

Smart Diagnosis se ne može aktivirati ako hladnjak nije spojen na napajanje. Ako se vaš hladnjak ne može uključiti, rješavanje problema mora biti provedeno bez korištenja značajke Smart Diagnosis.

Najprije nazovite LG servisni centar. Značajku Smart Diagnosis koristite samo kada vam to naloži agent iz LG servisnog centra.

1. Otvorite vrata hladnjaka.



2. Pritisnite i držite gumb 'Freezer' 3 sekunde.

3 sec.



3. Nakon što dobijete upute od operatera, držite mikrofona telefona blizu ikone "SmartDiagnosis"
4. Držite telefon na mjestu do završetka zvučnog prijenosa podataka.
5. Držite telefon bez pomicanja dok ne prestane zvučni signal prijenosa. Ovo traje oko 3 sekunde. Nastavite razgovor s operaterom, koji će vam pomoći uz upotrebu informacija koje su prenesene na analizu.

Napomena

- Za postizanje što boljih rezultata, ne mičite telefon za vrijeme prenošenja zvuka.
- Ako agent iz servisnog centra ne uspije točno zabilježiti podatke, može tražiti da pokušate ponovno.
- Razlike u kvaliteti poziva ovisno o regiji mogu utjecati na funkcionalnost značajke.
- Koristite kućni telefon kako bi se ostvarila bolja veza, čime se postiže bolja usluga.
- Loša kvaliteta poziva može rezultirati lošim prijenosom podataka s telefona na aparata, zbog koje značajka Smart Diagnosis možda neće raditi ispravno.

Napomena

Ako vrata ostanu otvorena dulje od jedne minute, morate zatvoriti vrata i ponoviti korak br. 1

Prije nego pozovete servisera, provjerite ovaj popis.

Može vam uštedjeti i vrijeme i novac.

Ovaj popis uključuje učestale pojave koje nisu rezultat kvarova ovog uređaja.

Problem	Mogući uzroci
Hladnjak-zamrzivač ne radi	<ul style="list-style-type: none"> • Utikač nije ukopčan u utičnicu. Ukopčajte ga. • Pregorio je osigurač ili je negdje prekinut strujni krug. Provjerite, promijenite osigurač ako je potrebno i pogledajte što se događa sa strujnim krugom. • Nestanak struje. Provjerite rade li žarulje.
Temperatura odjeljka hladnjaka ili zamrzivača je previsoka	<ul style="list-style-type: none"> • Kontrola temperature nije na ispravnoj poziciji. Pogledajte dio ovog priručnika koji govori o kontroli temperature. • Uređaj se nalazi u blizini izvora topline. • Toplo vrijeme-česta otvaranja vrata. • Vrata su ostala otvorena duže vrijeme. • Neka namirnica ne dopušta potpuno zatvaranje vrata ili blokira dovod zraka u odjeljku zamrzivača.
Vibracija ili neuobičajena buka	<ul style="list-style-type: none"> • Podloga na kojoj stoji hladnjak-zamrzivač je možda neravna ili je hladnjak-zamrzivač postavljen nestabilno. Uravnotežite ga vijcima za podešavanje ravnoteže. • Nepotrebni predmeti nalaze se na stražnjem dijelu hladnjaka-zamrzivača.
Na smrznutoj hrani nalazite mraz ili ledene kristale	<ul style="list-style-type: none"> • Vrata su ostavljena odškrinuta ili neka namirnica blokira zatvaranje vrata. • Prečesto ili predugo otvaranje vrata. • Hrana je već dovoljno zamrznuta.
Na površini kućišta stvara se vlaga	<ul style="list-style-type: none"> • Ova će se pojava najčešće dogoditi na mokrim mjestima. Obrišite suhim ručnikom.
Iznutra se skuplja vlaga	<ul style="list-style-type: none"> • Prečesto ili predugo otvaranje vrata. • Kad je u zraku velika vlažnost, ona ulazi u hladnjak kad se otvore vrata.
Neugodni mirisi dolaze iz hladnjaka	<ul style="list-style-type: none"> • Hrana snažnog mirisa mora se spremati čvrsto poklopljena ili dobro umotana. • Provjerite ima li u hladnjaku pokvarene hrane. • Unutrašnjost treba očistiti. Pogledajte dio ovog priručnika koji govori o ČIŠĆENJU.

Vrata se ne zatvaraju ispravno

- **Neka namirnica blokira zatvaranje vrata.**
Uklonite namirnice koje smetaju zatvaranju vrata.
- **Hladnjak-zamrzivač ne stoji uravnoteženo.**
Podesite vijke za ravnotežu.
- **Podloga na kojoj stoji hladnjak-zamrzivač je neravna ili je hladnjak-zamrzivač nestabilan.**
Vijkom za podešavanje lagano podignite prednju stranu uređaja.

Ne radi unutrašnje svjetlo

- **Nema struje.**
- **Kada želite zamijeniti žarulju, morate kontaktirati servisera.**

Bez ispuštanja vode

- **Niska razina vode u spremniku vode.**
Napunite spremnik vode s više od 3,2 litre vode.

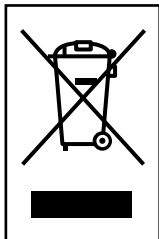

UKLANJANJE STAROG APARATA

1. Ako se na proizvodu nalazi simbol prekrížene kante za smeće, to znači da je proizvod pokriven europskom direktivom 2002/96/EC.
2. Električni i elektronski proizvodi ne smiju se odlagati zajedno s komunalnim otpadom, već u posebna odlagališta koja je odredila vlada ili lokalne vlasti.
3. Pravilno odlaganje starog proizvoda sprečít će potencijalne negativne posljedice po okoliš i zdravlje ljudi.
4. Podrobnije informacije o odlaganju starog proizvoda potražite u gradskom uredu, službi za odlaganje otpada ili u trgovini u kojoj ste kupili proizvod.



MFL67794802



The model and serial number of the refrigerator is located on the back or one side of the refrigerator. Record it below should you ever need service.

MODEL _____
SERIAL _____

Manufacturer address:

LG Electronics Wrocław Sp. z o.o.,
ul. LG Electronics 1-2, Biskupice Podgórne,
55-040 Kobierzyce, Poland.

Printed in Poland