



OWNER'S MANUAL WASHING MACHINE



Before beginning installation, read these instructions carefully. This will simplify installation and ensure that the washer is installed correctly and safely. Leave these instructions near the washer after installation for future reference.

FH4U1JBH(0~9)N
FH4U1JBHK(0~9)N
WDU1H426JCH
WDU1H466JCH



MFL68801010

www.lg.com

Contents

| | |
|-----------------------|---|
| Contents | 2 |
|-----------------------|---|

| | |
|-------------------------------|---|
| Product Features | 3 |
|-------------------------------|---|

Important safety instructions

| | |
|-------------------------------------|---|
| Important safety instructions | 4 |
| Basic safety precautions | 5 |
| Save these instructions | 6 |
| Safety instructions for use..... | 7 |

| | |
|-----------------------------|---|
| Specifications | 8 |
|-----------------------------|---|

Installation

| | |
|---------------------------------------|----|
| Removing packing | 9 |
| Removing transit bolts | 9 |
| Installation place requirements | 10 |
| Connecting water supply hose | 12 |
| Installation of drain hose | 14 |
| Leveling..... | 15 |

How to use washer

| | |
|-----------------------------------|----|
| Operating washing machine | 17 |
| Care before washing | 18 |
| Washing program table | 19 |
| Drying Program Table..... | 20 |
| Extra options | 21 |
| Operating data | 21 |
| Control panel..... | 22 |
| Options..... | 23 |
| - Pre Wash | 23 |
| - Favorite | 23 |
| - Steam (Wash and Softener) | 23 |
| - Delay | 24 |
| - Wash | 24 |
| - Temp..... | 24 |
| - Rinse..... | 24 |
| - Spin..... | 24 |
| Child Lock | 25 |
| Beep On/Off | 25 |
| Tub Clean | 26 |
| Door Lock & Detecting | 26 |
| Dry | 27 |

Before using the Tag On function

| | |
|--|----|
| Turning on the NFC function of the smart phone..... | 29 |
| The Tag On guide..... | 30 |

Thank you for buying a LG Fully Automatic Washing Machine.

Please read your owner's manual carefully, it provides instruction on safe installation, use and maintenance. Retain it for future reference.

Record the model and serial number of your washing machine.

Model No.

Serial No.

Date of Purchase

Adding detergent

Adding detergent and fabric softener..31

Maintenance

| | |
|-----------------------------|----|
| The water inlet filter..... | 33 |
| The drain pump filter | 34 |
| Dispenser drawer | 35 |
| The washing drum | 36 |
| Cleaning your washer | 36 |
| Cold conditions | 36 |

Troubleshooting guide

| | |
|-----------------------------|----|
| Diagnosing problems | 37 |
| Error messages..... | 39 |
| Using SmartDiagnosis™ | 40 |

Terms of warranty

Product Features



■ Inverter Direct Drive system

The advanced Brushless DC motor directly drives the drum without belt and pulley.



■ 6 Motion

Washer is able to perform various drum actions or a combination of different actions depending on the wash program selected. Combined with a controlled spin speed and the ability of the drum to rotate both left and right, the wash performance of the machine is greatly improved, giving you perfect results every time.



Tag On

■ Tag on

This is a function that may use Diagnosis, Download Cycle, Washing Coach, One Touch Washing, etc. when you touch the Tag On logo of the washing machine by using your smartphone with NFC.



■ Protection against creases

With the alternating rotation of the drum, creasing is minimized.



■ More economical with Intelligent Wash system

Intelligent Wash System detects the size of load and water temperature, and then determines the optimum water level and washing time to minimize energy and water consumption.



■ Child Lock

The Child Lock prevents children from pressing any button to change the settings during operation.



■ Low noise speed control system

By sensing the amount of load and balance, it evenly distributes load to minimize the spinning noise level.



■ Auto Restart

Auto Restart allows the program to restart all by itself in case of power failure. It does from the stage where it stopped.



Smart Diagnosis™

■ SmartDiagnosis™

Should you experience any technical difficulty with your washing machine, it has the capability of transmitting data by phone to the Customer Information Center. The call center agent records the data transmitted from your machine and uses it to analyze the issue, providing a fast and effective diagnosis.

Important safety instructions

READ ALL INSTRUCTIONS AND EXPLANATION OF THE INSTALLATION BEFORE USE.

⚠ WARNING

For your safety, the information in this manual must be followed to minimize the risk of fire or explosion, electric shock, or to prevent property damage, injury to persons, or death.

Your Safety and the safety of others are very important.

We have provided many important safety messages in this manual and on your appliance. Always read and obey all safety messages.

- ⚠** This is the safety alert symbol.
This symbol alerts you to potential hazards that can kill or hurt you and others. All safety messages will follow the safety alert symbol and either the word DANGER, WARNING or CAUTION.

These words mean:

⚠ DANGER

You will be killed or seriously injured if you don't immediately follow instructions.

⚠ WARNING

You can be killed or seriously injured if you don't follow instructions.

⚠ CAUTION

You may be slightly injured or cause damage to the product if you do not follow instructions.

All safety messages will tell you what the potential hazard is, tell you how to reduce the chance of injury, and tell you what can happen if the instructions are not followed.

Important safety instructions

■ Basic safety precautions

⚠ WARNING

To reduce the risk of fire, electric shock, or injury to persons when using the washer, follow basic precautions, including the following:

- **Before installation, check exterior damages. If it has, do not install.**
- **Do not install or store the washer where it will be exposed to the weather.**
- **Do not tamper with controls.**
- **Do not repair or replace any part of the washer or attempt any servicing unless specifically recommended in the user-maintenance instructions or published user-repair instructions that you understand and have the skills to carry out.**
- **Keep the area underneath and around your appliances free of combustible materials such as lint, paper, rags, chemicals, etc.**
- **The appliance is not intended for use by young children or infirm persons without supervision. Do not allow children to play on, with, or inside this or any other appliance.**
- **Keep small animals away from the appliance.**
- **Do not leave the washer door open.**
An open door could entice children to hang on the door or crawl inside the washer.
- **Never reach into washer while it is moving. Wait until the drum has completely stopped.**
- **The laundry process can reduce the flame retardant of fabrics. To avoid such a result, carefully follow the garment manufacturer's wash and care instructions.**
- **Do not wash or dry articles that have been cleaned in, washed in, soaked in, or spotted with combustible or explosive substances (such as wax, oil, paint, gasoline, degreasers, dry-cleaning solvents, kerosene, etc.) which may ignite or explode.** Oil may remain in the tub after a whole cycle resulting in fire during drying.
So, do not load oiled clothes.
- **Do not slam the washer door closed or try to force the door open when locked.** This could result in damage to the washer.
- **When the machine runs high temperature, the front door may be very hot. Don't touch it.**
- **To minimize the possibility of electric shock, unplug this appliance from the power supply or disconnect the washer at the household distribution panel by removing the fuse or switching off the circuit breaker before attempting any maintenance or cleaning.**
- **When unplugging power cord, do not pull out by grasping the cord.**
Otherwise, the power cord may be damaged.
- **Never attempt to operate this appliance if it is damaged, malfunctioning, partially disassembled, or has missing or broken parts, including a damaged cord or plug.**

Important safety instructions

■ Basic safety precautions

⚠ WARNING

To reduce the risk of fire, electric shock, or injury to persons when using the washer, follow basic precautions, including the following:

- **Before discarding an old machine unplug it. Render the plug useless. Cut off the cable directly behind the appliance to prevent misuse.**
- **When a product was under water, Please call service center.** There is a risk of electric shock and fire.
- **Appliance connected to the water mains using new hose-sets. Old hose-sets should not be reused.**
- **To reduce the risk of personal injury, adhere to all industry recommended safety procedures including the use of long sleeved gloves and safety glasses.** Failure to follow all of the safety warnings in this manual could result in property, personal injury or death.
- **Do not push down the door excessively, when washer door open.** This could topple over the washer.
- This appliance can be used by children aged from 8 years and above and persons with reduced physical, sensory or mental capabilities or lack of experience and knowledge if they have been given supervision or instruction concerning use of the appliance in a safe way and understand the hazards involved. Children shall not play with the appliance. Cleaning and user maintenance shall not be made by children without supervision.
Children of less than 3 years should be kept away unless continuously supervised.

■ Save these instructions

GROUNDING INSTRUCTIONS

This appliance must be grounded. In the event of malfunction or breakdown, grounding will reduce the risk of electric shock by providing a path of least resistance for electric current. This appliance is equipped with a cord having an equipment-grounding conductor and grounding plug. The plug must be plugged into an appropriate outlet that is properly installed and grounded in accordance with all local codes and ordinance.

- Do not use an adapter this will defeat the grounding plug.
- If you don't have the proper outlet, consult an electrician.

⚠ WARNING

Improper connection of the equipment-grounding conductor can result in electric shock. Check with a qualified electrician or serviceman if you are in doubt as to whether the appliance is properly grounded. Do not modify the plug provided with the appliance - if it does not fit the outlet, have a proper outlet installed by a qualified electrician.

Important safety instructions

■ Safety instructions for use

To minimize the risk of fire within the inner bowl, the following should be observed:

- **Items that have been spotted or soaked with vegetable or cooking oil constitute a fire hazard and should not be placed in a tumble dryer.**

Oil-affected items can ignite spontaneously, especially when exposed to heat sources such as in a tumble dryer.

The items become warm, causing an oxidation reaction in the oil. Oxidation creates heat. If the heat cannot escape, the items can become hot enough to catch fire. Piling, stacking or storing oil-affected items can prevent heat from escaping and so create a fire hazard. If it is unavoidable that fabrics that contain vegetable or cooking oil or have been contaminated by hair care products be placed in a tumble dryer they should first be washed in hot water with extra detergent-this will reduce, but not eliminate, the hazard.

The 'cool down' cycle of tumble dryers should be used to reduce the temperature of the items.

They should not be removed from the tumble dryer or piled or stacked while hot.

- **Items that have been previously cleaned in, washed in, soaked in or spotted with petrol/gasoline, dry-cleaning solvents or other flammable or explosive substances should not be placed in a tumble dryer.** Highly flammable substances commonly used in domestic environments include acetone, denatured alcohol, petrol/gasoline, kerosene, spot removers (some brands), turpentine, waxes and wax removers.

- **Items containing foam rubber (also known as latex foam) or similarly textured rubber like materials should not be dried in a tumble dryer on a heat setting.** Foam rubber materials can, when heated, produce fire by spontaneous combustion.

- **Fabric softeners or similar products should not be used during a drying cycle,** to eliminate the effects of static electricity unless this practice is specifically recommended by the manufacturer of the fabric softener or product.

- **Undergarments that contain metal reinforcements should not be placed in a tumble dryer.**

Damage to the tumble dryer can result if metal reinforcements come loose during drying. When available a drying rack could be used for such items.

- **Plastic articles such as shower caps or babies waterproof napkin covers should not be placed in a tumble dryer.**
- **Rubber-backed articles, clothes fitted with foam rubber pads, pillows, rubber boots and rubber-coated tennis shoes should not be placed in a tumble dryer.**

Specifications

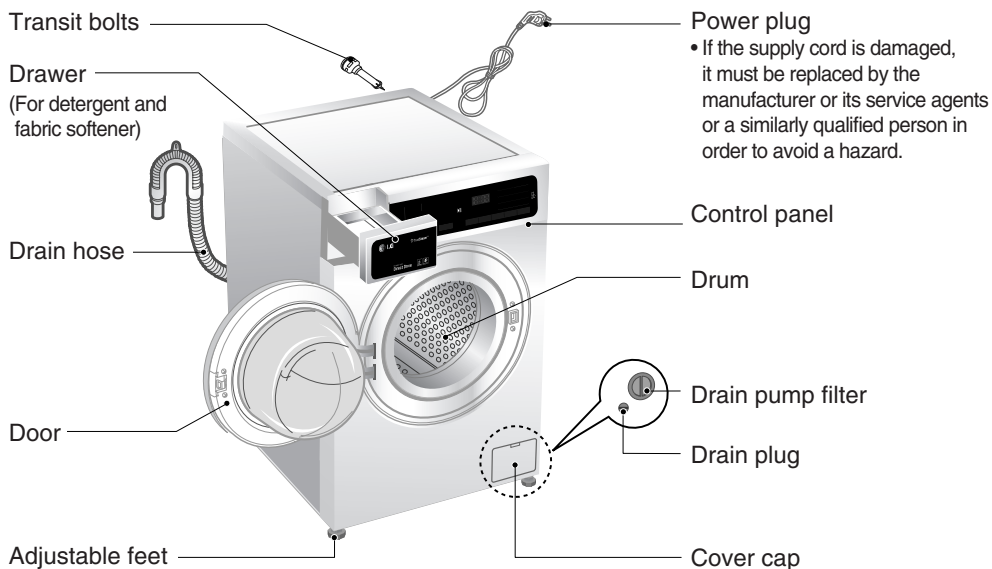

- Name : Front loading washing machine
- Power supply : 220 - 240 V~, 50 Hz
- Size : 600 mm (W) × 610 mm (D) × 850 mm (H)
- Weight : 71 kg
- Max.Watt : 2100 W (Wash) / 1600 W (Dry)
- Wash capacity : 10.5 kg (Wash) / 7 kg (Dry)
- Permissible water pressure : 100 - 1000 kPa (1.0 - 10.0 kgf / cm²)

* The appearance and specifications may vary without notice to improve the quality of the unit.

■ Accessories

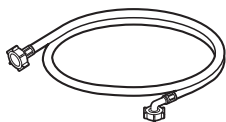

Inlet hose(1EA)



Spanner

Installation

■ Removing packing

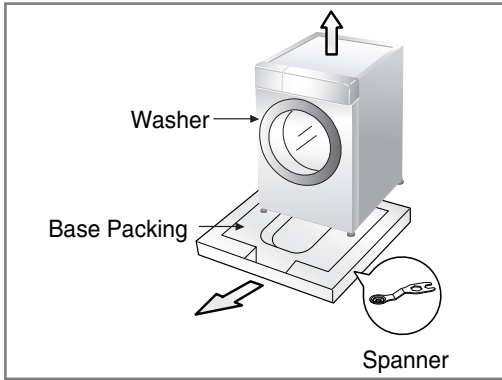

1. Remove the cardboard box and styrofoam packing.
2. Lift the washing machine and remove the base packing.
3. Remove the tape securing the power supply cord and drain hose.
4. Remove the inlet hose from the drum.

ⓘ NOTE

- Keep the spanner provided for future use.

⚠ WARNING

- Packaging material (e.g. Films, Styrofoam) can be dangerous for children. There is a risk of suffocation ! **Keep all packaging well away from children.**

■ Removing transit bolts

To prevent internal damage during transport, the 4 special bolts are locked. Before operating the washer, remove the bolts along with the rubber bungs. If they are not removed, it may cause heavy vibration, noise and malfunction.

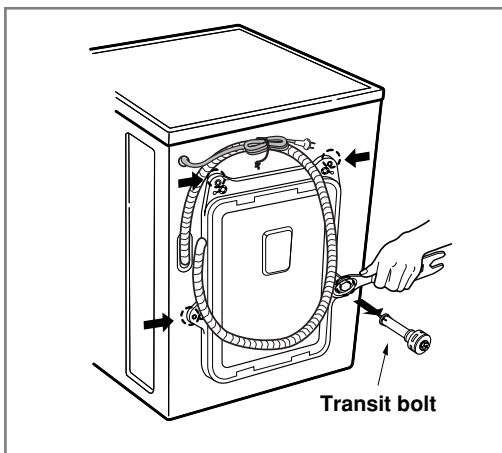

1. Unscrew the 4 bolts with the spanner supplied.
2. Take out the 4 bolts along with the rubber bungs by slightly twisting the bung.

ⓘ NOTE

- Keep the transit bolts for future use.

3. Close the holes with the caps supplied.

Installation

■ Installation place requirements

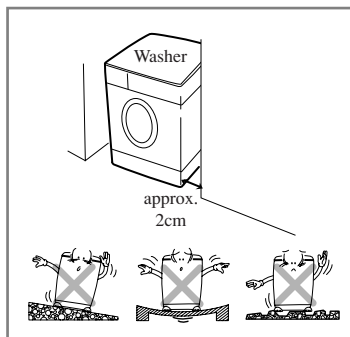

► Location

- **Level floor :**
Allowable slope under entire washer is 1°.
- **Power outlet :**
Must be within 1.5 meters of either side of location of washer.
Do not overload the outlet with more than one appliance.
- **Additional Clearance :**
For Wall, 10cm:rear / 2cm : right & left side
Do not place or store laundry products on top of washer at any time.
They can damage the finish or controls.

► Positioning

- Install the washer on a flat hard floor.
- Make sure that air circulation around the washer is not impeded by carpets, rugs, etc.
- Never try to correct any unevenness in the floor with pieces of wood, cardboard or similar materials under the washer.
- If it is impossible to avoid positioning the washer next to a gas cooker or coal burning stove, an insulating(85x60cm) covered with aluminum foil on the side facing the cooker or stove, must be inserted between the two appliance.
- The washer must not be installed in rooms where the temperature can drop below 0°C.
- Please ensure that when the washer is installed, it is easily accessible for the engineer in the event of a breakdown.
- With the washer installed, adjust all four feet using the transit bolt spanner provided ensuring the appliance is stable, and a clearance of approximately 20mm is left between the top of the washer and the underside of any work-top.
- This equipment is not designed for maritime use or for use in a mobile installations such as caravans, aircraft etc.

► Electrical connection

- Do not use an extension cord or double adapter.
- If the supply cord is damaged, it must be replaced by the manufacturer or its service agents or similarly qualified person in order to avoid a hazard.
- Always unplug the machine and turn off the water supply after use.
- Connect the machine to an earthed socket in accordance with current wiring regulations.
- The appliance must be positioned so that the plug is easily accessible.
- Repairs to the washing machine must only be carried out by qualified personnel.
Repairs carried out by inexperienced persons may cause injury or serious malfunctioning. Contact your local service center
- Do not install your washing machine in rooms where temperature below freezing may occur. Frozen hoses may burst under pressure. The reliability of the electronic control unit may be impaired at temperatures below freezing point.
- If the appliance is delivered in the winter months and temperatures are below freezing : Place the washing machine at room temperature for a few hours before putting it into operation.

Installation

⚠ CAUTION

CAUTION concerning the Power cord

- Most appliances recommend they be placed upon a dedicated circuit; that is, a single outlet circuit which powers only that appliance and has no additional outlets or branch circuits. **Check the specification page of this owner's manual to be certain.**
- **Do not overload wall outlets.** Overloaded wall outlets, loose or damaged wall outlets, extension cords, frayed power cords, or damaged or cracked wire insulation are dangerous. Any of these conditions could result in an electric shock or fire.
- **Periodically examine the cord of your appliance,** and if its appearance indicates damage or deterioration, unplug it, discontinue use of the appliance, and have the cord replaced with an exact replacement part by an authorized servicer.
- **Protect the power cord from physical or mechanical abuse,** such as being twisted, kinked, pinched, closed in a door, or walked upon. Pay particular attention to plugs, wall outlets, and the point where the cord exits the appliance.
If the appliance is supplied from a cord extension set or an electrical portable outlet device, The cord extension set on electrical portable outlet device must be positioned so that it is not subject to splashing or ingress of moisture.

⚠ CAUTION

- The appliance is not intended for use by young children or infirm persons without supervision.
- Young children should be supervised to ensure that they do not play with appliance.

Installation

■ Connecting water supply hose

- Water supply pressure must be between 100 kPa and 1000 kPa (1.0 - 10.0 kgf / cm²).
- Do not strip or crossthread when connecting inlet hose to the valve.
- If the water supply pressure is more than 1000 kPa, a decompression device should be installed.
- Periodically check the condition of the hose and replace the hose if necessary.

► Step1 : Check rubber seal inlet hose

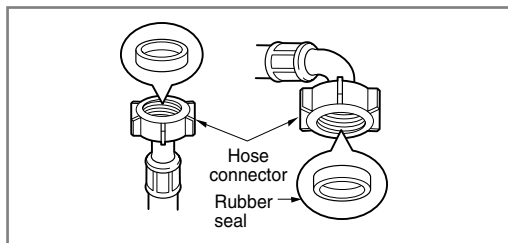

- Two rubber seals are supplied with the water inlet hoses. They are used for preventing water leaks. Make sure the connection to taps is sufficiently tight.

► Step2 : Connect hose to water tap

Type-A : Connecting Screw-type hose to tap with thread

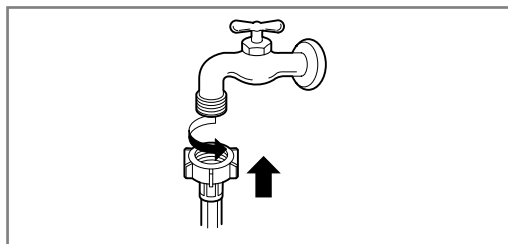

- Screw the hose connector onto water supply tap.

Type-B : Connecting Screw-type hose to tap without thread

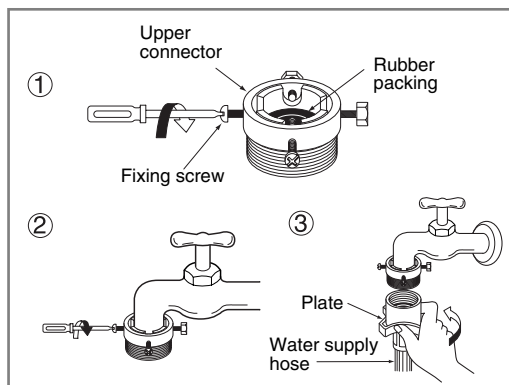

1. Unscrew the adapter ring plate and the 4 adapter retaining screws.
2. Push the adapter onto the end of the tap so that the rubber seal forms a watertight connection. Tighten the adapter ring plate and the 4 screws.
3. Push the water supply hose vertically upwards so that the rubber packing within the hose can adhere completely to the tap and then tighten it by screwing it to the right.

Installation

Type-C : Connecting one touch type hose to tap without thread

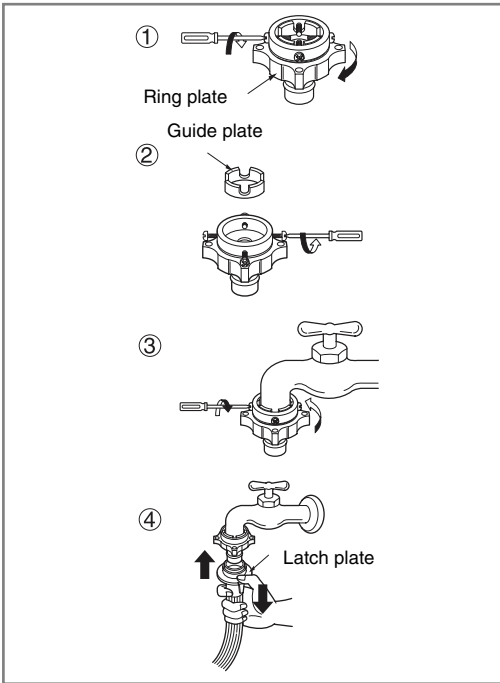

1. Unscrew the adapter ring plate and the 4 adapter retaining screws.
2. Remove the guide plate if the tap is too large to fit the adapter.
3. Push the adapter onto the end of the tap so that the rubber seal forms a watertight connection. Tighten the adapter ring plate and the 4 screws.
4. Pull the connector latch plate down, push the inlet hose onto the adapter, and release the connector latch plate. Make sure the adapter locks into place.

NOTE

- After connecting inlet hose to water tap, turn on the water tap to flush out foreign substances (dirt, sand or sawdust) in the water lines. Let water drain into a bucket, and check the water temperature.

► Step3: Connect hose to washer

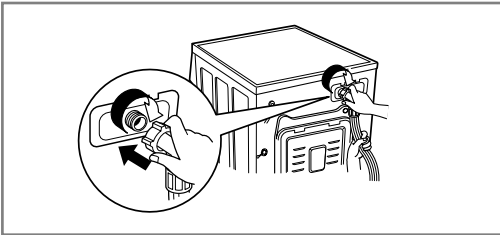

- Make sure that there are no kinks in the hose and that they are not crushed.

NOTE

- After completing connection, if water leaks from the hose, repeat the same steps. Use the most conventional type of faucet for water supply. In case the faucet is square or too big, remove the spacing ring before inserting the faucet into the adaptor.

Please use the horizontal tap

Horizontal tap



Extension tap



Square tap



Installation

■ Installation of drain hose

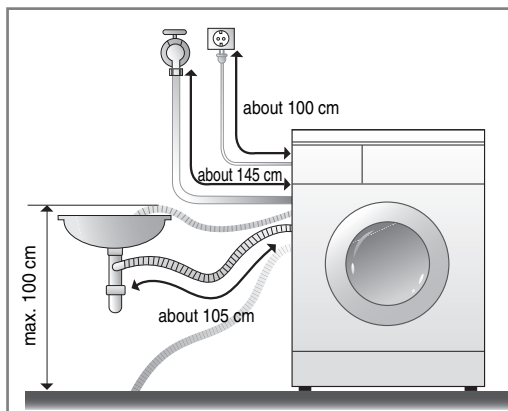

- The drain hose should not be placed higher than 100 cm above the floor. Water in the washer does not drain or drains slowly.
- Securing the drain hose correctly will protect the floor from damage due to water leakage.
- If the drain hose is too long, do not force back into the washer. This will cause abnormal noise.

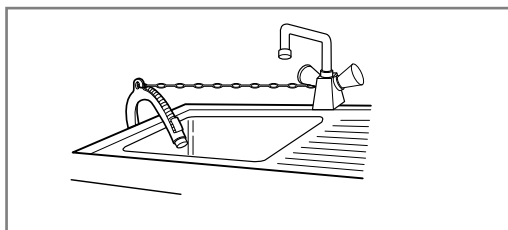

- When installing the drain hose to a sink, secure it tightly with string.
- Securing the drain hose correctly will protect the floor from damage due to water leakage.

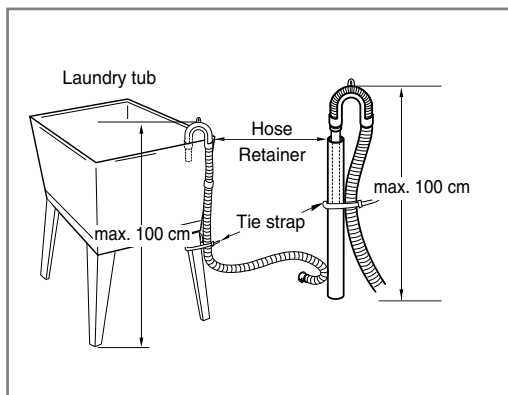

Installation

■ Leveling

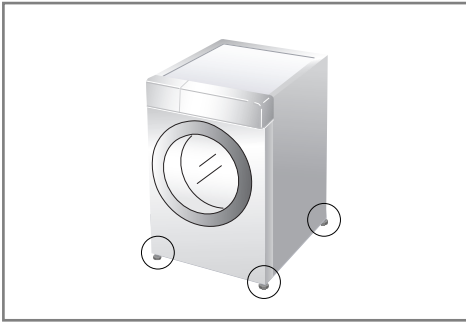

1. Leveling the washing machine properly prevents excessive noise and vibration. Install the appliance on a solid and level floor surface, preferably in a corner of the room.

NOTE

- Timber or suspended type flooring may contribute to excessive vibration and unbalance.

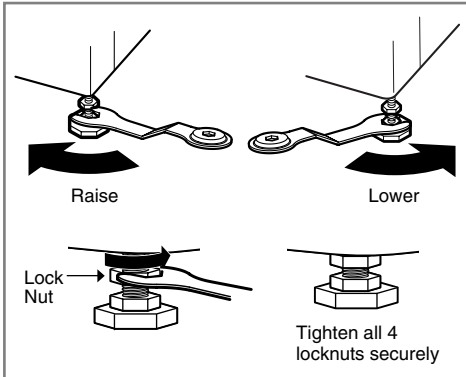

2. If the floor is uneven, turn the adjustable feet as required. (do not insert pieces of wood etc. under the feet)
Make sure that all four feet are stable and resting on the floor and then check that the appliance is perfectly level. (use a spirit level)
- Once the washer is level, tighten the lock nuts up towards the base of the washer. All lock nuts must be tightened.



- Diagonal Check
When pushing down the edges of the washing machine top plate diagonally, the machine should not move up and down at all (Please, check both directions). If machine rocks when pushing the machine top plate diagonally, adjust the feet again.

NOTE

- If the washing machine is installed on a raised platform, it must be securely fastened in order to eliminate the risk of falling off.

Installation

► Concrete floors

- The installation surface must be clean, dry and level.
- Install washer on a flat hard floor.

► Tile floors (Slippery floors)

- Position each foot on the Tread Mate and level the machine to suit. (Cut Tread Mate into 70x70 mm sections and stick the pieces on to the dry tile where machine is to be placed.)
- Tread Mate is a self adhesive material used on ladders & steps that prevents slipping.

► Wooden floors (Suspended floors)

- Wooden floors are particularly susceptible to vibration.
- To prevent vibration we recommend you place rubber cups under each foot under washer at least 15mm thick, secured to at least 2 floor beams with screws.
- If possible install the washer in one of the corners of the room, where the floor is more stable.
- Fit the rubber cups to reduce vibration.
- You can obtain the rubber cups (p/no.4620ER4002B) from the LG spares dept.

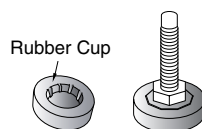

NOTE

- Proper placement and leveling of the washer will ensure long, regular and reliable operation.
- The washer must be 100% horizontal and stand firmly in position.
- It must not “Seesaw” across corners under load.
- The installation surface must be clean, free from floor wax and other lubricant coatings.
- Do not let the feet of the washer get wet. If feet of the washer get wet, slipping may occur.

How to use washer

■ Operating washing machine



1. Sort Laundry.
(Refer to 18 page)

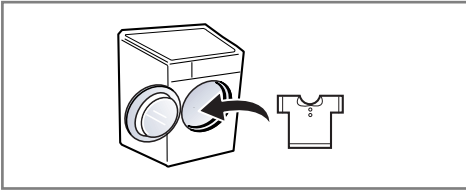

2. Open the door and load laundry.



3. Press the Power button.

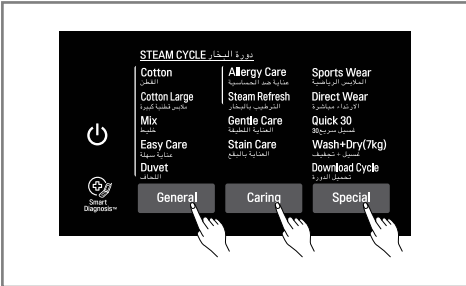

4. Select a Program.
(Refer to 19~21 page)

Select options at this time
(Refer to 23~28 page)

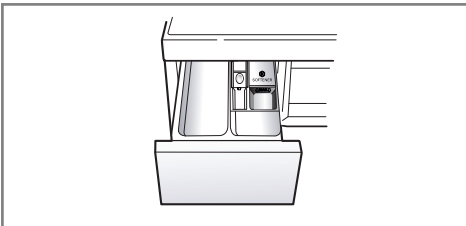

5. Add detergent.
(Refer to 31~32 page)



6. Press the Start/Pause button.

How to use washer

Care before washing

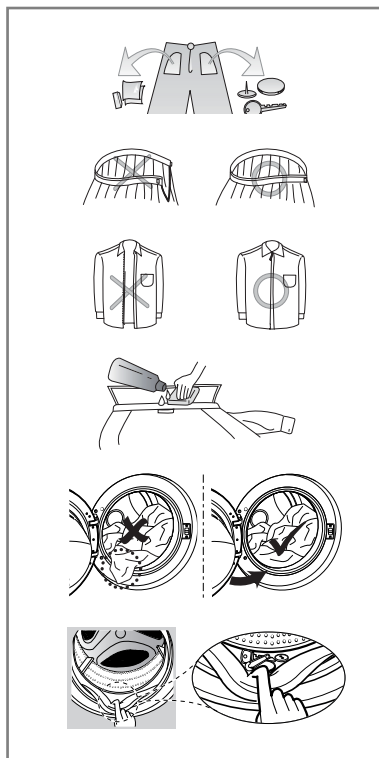
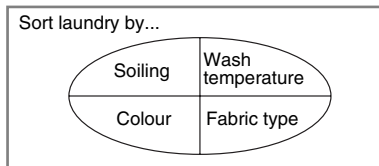
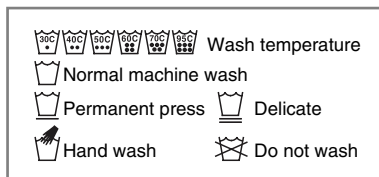

1. Care Labels

Look for a care label on your clothes.

This will tell you about the fabric content of your garment and how it should be washed.

2. Sorting

To get the best results, sort clothes into loads that can be washed with the same wash cycle.

Different fabrics need to be washed at varying temperatures and spin speeds.

Always sort dark colours from pale colours and whites. Wash separately as dye and lint transfer can occur causing discolouration of white and pale garments. If possible, do not wash heavily soiled items with lightly soiled ones.

- **Soil (Heavy, Normal, Light)**
Separate clothes according to amount of soil.
- **Colour (White, Lights, Dark)**
Separate white fabrics from coloured fabrics.
- **Lint (Lint producers, Collectors)**
Wash lint producers and lint collectors separately.

3. Caring before loading

Combine large and small items in a load. Load large items first. Large items should not be more than half the total wash load. Do not wash single items.

This may cause an out-of-balance load. Add one or two similar items.

- Check all pockets to make sure that they are empty. Items such as nails, hair clip, matches, pens, coins and keys can damage both your washer and your clothes.
- Close zippers, hooks and strings to make sure that these items don't snag on other clothes.
- Pre-treat dirt and stains by brushing a little detergent 'dissolved' in 'water' onto stains to help lift dirt.
- Check the folds of the flexible gasket (gray) and remove any small articles.
- Check inside of the drum and remove any items from a previous wash.
- Remove any clothing or items from the flexible gasket to prevent clothing and gasket damage.

NOTE

- Before the first wash, select a cycle (Cotton 60°C, add a half load of detergent) allow the unit to wash without clothing. This will remove residues and water from the drum that may have been left during manufacturing.

How to use washer

■ Washing program table

- Recommended courses according to the laundry type.

| Program | Description | Fabric type | Proper Temp. | Maximum Load |
|-----------------------|---|---|------------------------|------------------|
| Cotton | Provides better performance by combining various drum motions. | Colour fast garments (shirts, nightdresses, pajamas, etc) and normally soiled cotton load (underwear). | 40°C (Cold to 95°C) | Rating |
| Cotton Large | Provides optimised washing performance for large amount of laundry with less energy consumption. | | 60°C (Cold to 60°C) | |
| Easy Care | This cycle is suitable for casual shirts that do not need ironing after washing. | Polyamide, Acrylic, Polyester. | 40°C (Cold to 60°C) | Less than 4.0 kg |
| Mix | Enables various fabrics to be washed simultaneously. | Various kind of fabrics except special garments. (Silk/delicate, sports wear, dark clothes, wool, Duvet/Curtains). | 40°C (Cold to 40°C) | |
| Allergy Care | Removes allergens such as house mites, pollen, and cat fur. | Cotton, underwear, pillow covers, bed sheets, baby wear. | 60°C | |
| Direct Wear | This cycle provides washing to drying within 1 hour at once for light soiled 1~3 shirts. | Cotton Mixed, Polyester mixed Dress shirts, blouses. | 20°C | 3 items |
| Steam Refresh | Removes wrinkles within 20mins with steam. | Cotton mixed, Polyester mixed Dress shirts, blouses. | No choice | |
| Duvet | This cycle is for large items such as bed cover, pillows, sofa covers, etc. | Cotton bedding except special garments (delicates, wool, silk, etc.) with filling: duvets, pillows, blankets, sofa covers with light filling. | 40°C (Cold to 40°C) | 1 single size |
| Sports Wear | This cycle is suitable for sports wear such as jogging clothes and running wear. | Coolmax, Gore-tex, fleece and Sympatex. | | |
| Quick 30 | This cycle provides fast washing time for small loads and lightly soiled clothes. | Coloured laundry which is lightly soiled fast. | 20°C (Cold to 40°C) | Less than 3.0 kg |
| Wash+ Dry | This cycle provides nonstop process from washing to drying at once. | A small amount of laundry which can be dried. | 40°C (Cold to 95°C) | Less than 7.0 kg |
| Gentle Care | This cycle is for hand and machine washable delicate clothes such as washable wool, lingerie, dresses etc. (Please use detergent for machine washable wools). | Wool, hand washable clothes. Delicate, easily damaged laundry. | 20°C (Cold to 30°C) | Less than 1.5 kg |
| Stain Care | Wash off several kinds of stain such as wine, juice, dirt, etc. (Water temperature is increased step by step for washing various stains.) | Cotton blended fabrics. NOT delicate clothes. | 40°C (30°C to 60°C) | Less than 3.0 kg |
| Download Cycle | For downloadable cycles. If you did not download any cycles, 'Rinse+Spin' is set. | | | |

How to use washer

■ Drying Program Table

| Program | Fabric type | Maximum Load |
|--------------------|---|------------------|
| Eco (☁) | Cotton or Linen Fabrics such as cotton towels, t-shirts, linen laundries. | Less than 7.0 kg |
| Cupboard (☁) | | |
| Normal Eco Dry (☁) | | |
| Iron (☁) | Cotton or Linen Fabrics, ready to iron at the end of cycle. | Less than 7.0 kg |
| Low Temp. (☁) | Easy Care Textiles, Synthetic Fabrics Suitable for Easy care, Mix program washable clothes | Less than 7.0 kg |
| Time 30 min. (☁) | – | Less than 0.5 kg |
| Time 60 min. (☁) | – | Less than 1.5 kg |
| Time 120 min. (☁) | – | Less than 3.0 kg |

- Water Temperature: Select water temperature to suit your chosen wash cycle. Always follow garment manufacturer's care label or instructions when washing.

📌 NOTE

- Neutral detergent is recommended.
- Select maximum selectable spin speed of washing programme to ensure the drying result.
- Where the amount of laundry to be washed and dried in one programme does not exceed the maximum weight permitted for the drying programme, washing and drying in one continuous sequence is recommended.

How to use washer

■ Extra options

| Program | Delay | Steam Wash | Steam Softener | Favorite | Pre Wash | Time Save | Intensive | Rinse+ | Dry |
|---------------|-------|------------|----------------|----------|----------|-----------|-----------|--------|-----|
| Cotton | ● | ● | ● | ● | ● | ● | ● | ● | ● |
| Cotton Large | ● | ● | ● | ● | ● | ● | | ● | ● |
| Easy Care | ● | ● | ● | ● | ● | ● | ● | ● | ● |
| Mix | ● | ● | ● | ● | ● | ● | ● | ● | ● |
| Allergy Care | ● | ●* | | ● | | | ● | ● | ● |
| Direct Wear | ● | | | ● | | | | | ●* |
| Steam Refresh | | ●* | | ● | | | | | |
| Duvet | ● | ● | | ● | | ● | ● | ● | |
| Sports Wear | ● | | | ● | | ● | ● | ● | |
| Quick 30 | ● | | | ● | ● | | ● | ● | ● |
| Gentle Care | ● | | | ● | | | | ● | |
| Wash+Dry | ● | ● | | ● | ● | ● | ● | ● | ●* |
| Stain Care | ● | | | ● | ●* | | | ● | ● |

* : This option is automatically included in the cycle and can not be deleted.

■ Operating data

| Program | Max RPM |
|---------------|---------|
| Cotton | 1400 |
| Cotton Large | 1400 |
| Easy Care | 1000 |
| Mix | 1400 |
| Allergy Care | 1400 |
| Direct Wear | 1000 |
| Steam Refresh | - |
| Duvet | 1000 |
| Sports Wear | 800 |
| Quick 30 | 1400 |
| Gentle Care | 800 |
| Wash+Dry | 1400 |
| Stain Care | 1400 |

How to use washer

■ Control panel

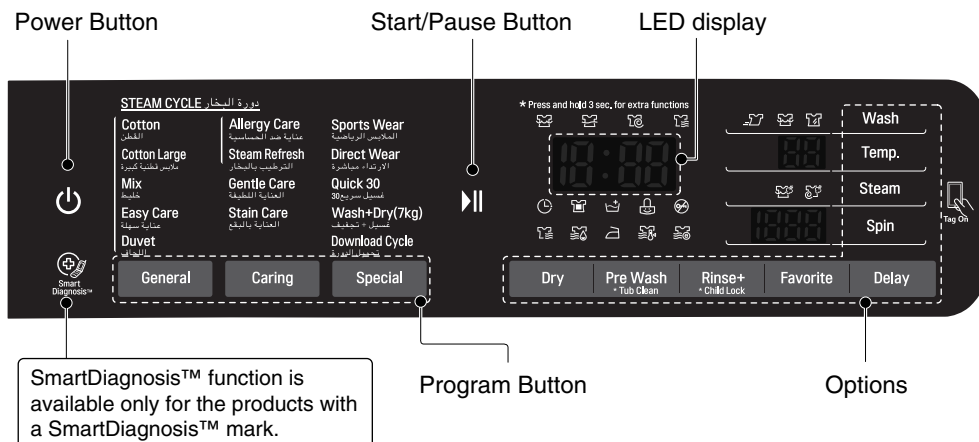

Power

- Touch and release your fingers to turn it on.
- Touch and release your fingers after 1 second to turn it off.

Start/Pause

- This **Start/Pause** button is used to start wash cycle or pause the wash cycle.
- If temporary stop of wash cycle is needed, touch the **Start/Pause** button.
- When in Pause, the power is turned off automatically after 4 minutes.

Program button

- Programs are available according to the laundry type.
- Lamp will light up to indicate selected program.

LED display

- The display shows the settings, estimated time remaining, options, and status messages for your washer. The display will remain on through the cycle.

Options

- This allows you to select an additional cycle and will light when selected.
- Use these buttons to select the desired cycle options for the selected cycle.

How to use washer

■ Options

Pre Wash ()

If the laundry is heavily soiled, "Pre Wash" cycle is effective.

1. Touch the Power button.
2. Select a cycle.
3. Touch the Pre Wash button.
4. Touch the Start/Pause button.

Favorite

Favorite program allows you to store a customized wash cycle for future use.

1. Touch the Power button.
2. Select a cycle.
3. Select the cycle.
(Washing method, number of rinses, spin speed, water temperature etc.)
4. Touch and hold Favorite program button for 3 seconds.

The Favorite program is now stored for future use.

To reuse the program, select Favorite program and touch the Start/Pause.

Steam (Wash and Softener)

Steam Wash features enhanced washing performance with low energy consumption. Steam Softener sprays steam after spinning cycle to reduce creases and makes the laundry fluffy.

1. Touch the Power button.
2. For Steam Wash option, select steam cycles. For Steam Softener option, select Cotton or Cotton Large, Mix, Easy Care.
3. Touch the Steam button once for Steam Wash. Touch the Steam button one more time (twice) for Steam Softener. Touch the Steam button one more time (three time) for Steam Wash and Steam Softener together.
4. Touch the Start/Pause button.

► Steam Wash ()

- For heavily stained clothes, underwear or baby clothes.
- Available with the **Cotton, Cotton Large, Mix, Easy Care, Duvet, Allergy Care, Steam Refresh, Wash+Dry** cycles.
- Do not use Steam Wash for easily discoloured clothes and delicates such as wool, silk.

► Steam Softener ()

- Good to make Softens and fluffs fabrics after air drying.
- Available with the **Cotton, Cotton Large, Mix, Easy Care** cycles.
- Do not use Steam Softener for easily discoloured clothes and delicates such as wool, silk.
- Depending on the kind of fabrics, softening performance may be different.

How to use washer

Delay (🕒)

You can set a time delay so that the washing machine will start automatically and finish after a specified time interval.

NOTE

- The delay time is the time to the end of the programme, not the start. The actual running time may vary due to water temperature, wash load and other factors.

1. Touch the Power button.
2. Select a cycle.
3. Touch the Time Delay button and set time required.
4. Touch the Start/Pause button.

Wash (👕)

• Time Save (🕒) :

This option can be used to reduce the time of a wash program. It is best used on lightly soiled loads.

• Intensive (👕) :

If the laundry is normal and heavily soiled, "Intensive" option is effective.

Temp.

- By touching the Temp. button the water temperature can be selected.
 - Cold (0)
 - 20°C, 30°C, 40°C, 60°C, 95°C
- Water temperature can be selected according to the program.

Rinse (👕)

- **Rinse plus** (👕+) : Add rinse once.

Spin

- Spin Speed level can be selected by touching 'Spin' button repeatedly.

- Spin Only

1. Touch the Power button.
2. Touch the Spin button to select RPM.
3. Touch the Start/Pause.

NOTE

When you select "No Spin(0)", it will still rotate for a short time with low speed to drain quickly.

How to use washer

■ Child Lock

Select this function to lock the buttons on the control assembly to prevent tampering.

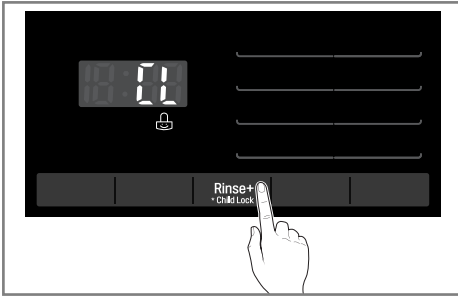

Locking the control panel

1. Touch and hold the Child Lock button for 3 seconds.
2. A beeper will sound, and '11' will appear on the LED display.
When the child lock is set, all buttons are locked except the Power button.

NOTE

- Turning off the power will not reset the child lock function. You must deactivate child lock before you can access any other functions.

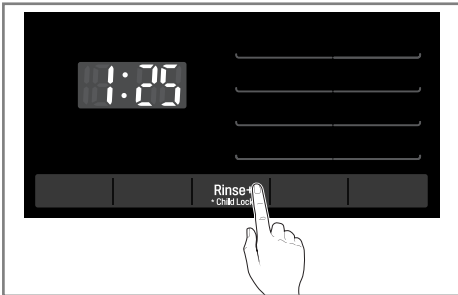

Unlocking the control panel

1. Touch and hold the Child Lock button for 3 seconds.
2. A beeper will sound and the remaining time for the current programme will reappear on the LED display.

■ Beep On / Off

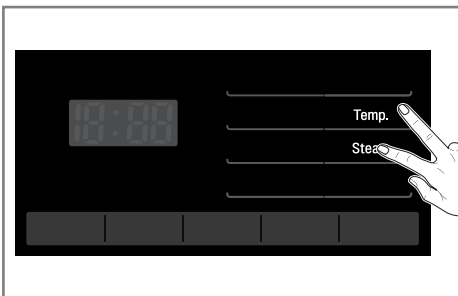

1. Touch the Power button.
2. Touch the Start/Pause button.
3. Touch and hold the **Temp.** and **Steam** button simultaneously for three seconds to set Beep on/off function.

Once the Beep on/off function is set, the setting is memorized even after the power is turned off.

NOTE

- If you want to turn the Beeper off, simply repeat this process.

How to use washer

■ Tub Clean

Tub Clean is a special cycle to clean the inside of the washing machine.

A higher water level is used in this cycle at higher spin speed. Perform this cycle regularly.

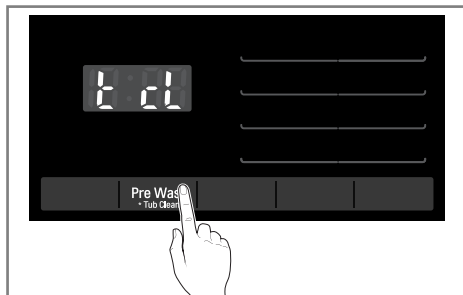

1. Remove any clothing or items from the washer and close the door.
2. Open the dispenser drawer and add Anti limescale (e.g. Calgon) to the main wash compartment.
3. Close the dispenser drawer slowly.
4. Power On and then touch and hold Tub Clean button for 3 seconds. Then 'E C L' and tub clean pictogram will be displayed on the LED display.
5. Touch the Start/Pause button to start.
6. After the cycle is complete, leave the door open to allow the washer door opening, flexible gasket and door glass to dry.

ⓘ NOTE

- Do not add any detergent to the detergent compartments.
- Excessive suds may generate and leak from the washer.

⚠ CAUTION

- If there is a child, be careful not to leave the door open for too long.

■ Door Lock & Detecting

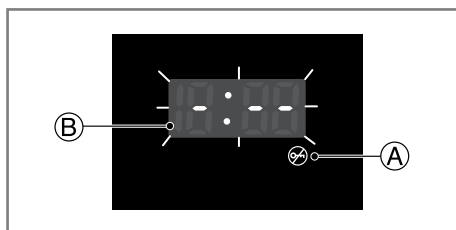

- Ⓐ “**Door Lock**” - For safety reasons, the door will lock while machine is in use and the “Door Lock” icon will light up. You can safely open the door after the “Door Lock” icon turns off.
- Ⓑ While “**Detecting**” is shown on the display the washing machine rotates slowly and detects how much laundry is loaded in the drum. It will take a short time.

How to use washer

■ Dry

- Cold water tap must be left on during drying cycles.

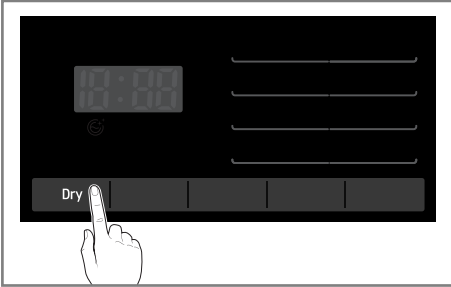

- This washer-dryer's automatic process from washing to drying can be selected easily.
- For most even drying, make sure all articles in the clothes load are similar in material and thickness.
- Do not overload dryer by stuffing too many articles into drum. Items must be able to tumble freely
- If you open door and remove load before dryer has finished its cycle, remember to press the Start/Pause button.
- By touching the Dry button, you can select :
Cupboard - Time (30 - 60 - 120) - Eco - Iron
- Low Temp. - Normal Eco
- After the end of dry, "LD" is displayed. By pressing the "Start/Pause" button the program can be ended. If you not press the "Start/Pause" button, the program is ended after about 4 hours. "LF" Cooling Cycle.

❗ NOTE

- When you turn off the machine under drying cycle, drying fan motor can be operated to save itself for 30 seconds. And then the machine displays "LF" on the panel.

1. Drying Automatic guide

- Use your Automatic Cycles to dry most loads. Electronic sensors measure the temperature of the exhaust to increase or decrease drying temperatures for faster reaction time and tighter temperature control.
- Recommended Automatic drying course by garment type:
 - a) Cupboard : For Cottons select
- This Cycle to reduce cycle time and energy usage during the dry cycle.
 - b) Eco : A special cycle to reduce water usage during the dry cycle.
 - c) Time (30/60/120 minutes)
- 30 min. : Cotton/Towel 0.5 kg
- 60 min. : Cotton/Towel 1.5 kg
- 120 min. : Cotton/Towel 3.0 kg
 - d) Low Temp. : For Synthetics
 - e) Iron : If you want to iron clothes
 - f) Normal Eco : For Energy Dry Course

❗ NOTE

- The estimated drying time varies from the actual drying time with an Automatic. The type of fabric, size of the load, and the dryness selected affect drying time.

How to use washer

2. Drying time guide

- By touching the Dry button, the drying time can be selected.
- Drying course can last up to 430min.
- When selecting drying only, spinning is included in case of necessity such as improving energy efficiency.
- These drying times are given as a guide to help you set your dryer for manual drying. Drying times can vary greatly depending on dampness, room temperature and type of fabric and your own experience will be your best guide.

Woolen Articles

- Do not tumble dry woolen articles. Pull them to their original shape and dry them flat.

Woven and Loopknit Materials

- Some woven and loopknit materials may shrink, by varying amounts, depending on their quality.
- Always stretch them out immediately after drying.

Permanent Press and Synthetics

- Do not overload your dryer
- Take out permanent press articles as soon as the dryer stops to reduce wrinkles.

Fiber or Leather Materials

- Always check the manufacturer's instructions.

Baby clothes and Night Gowns

- Always check the manufacturer's instructions.

Rubber and Plastics

- Do not dry any items made from or containing rubber or plastics, such as:
 - a) aprons, bibs, chair covers
 - b) curtains and table cloths
 - c) bathmats

Fiber glass

- Do not dry fiberglass articles in your dryer. Glass particles left in the dryer could be picked up by your clothes the next time you use the dryer and irritate your skin.

3. Completion of Drying

- When drying cycle is completed, “ [d] ” [Cool Down] is displayed on the LED display.
- The Cool Down is setting automatically when a drying cycle is complete.
- When you are do remove a load of clothes from the dryer as soon as it stops, wrinkles can form.
- The Cool Down operation periodically tumbles, rearranges and fluffs the load.
- The “ [d] ” message will continue to display until the clothes are removed or the Start/Pause button is pressed.

Before using the Tag On function

- The Tag On function allows you to conveniently use the LG SmartDiagnosis™ and Cycle Download features to communicate with your appliance right from your own smart phone.
- To use the Tag On function:
 1. Download the LG Smart Laundry & DW App to your smart phone.
 2. Turn on the NFC (Near Field Communication) function in your smart phone.
- The Tag On function can only be used with most smart phones equipped with the NFC function and based on the Android operating system (OS).

■ Turning on the NFC function of the smart phone



1. Enter the "Settings" menu of the smart phone and select "Share & Connect" under "WIRELESS & NETWORKS".

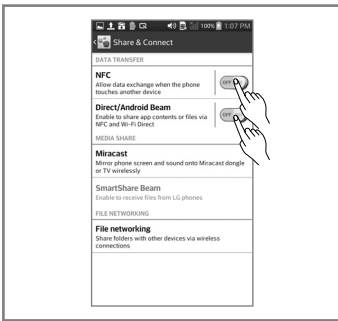

2. Set "NFC" and "Direct Android Beam" to ON and select "NFC".

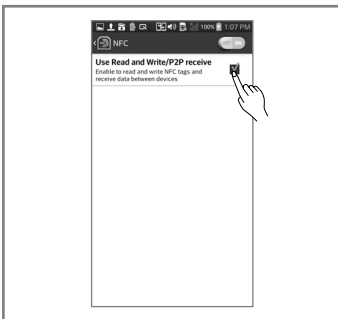

3. Check "Use Read and Write/P2P receive".

NOTE

- Depending on the smart phone manufacturer and Android OS version, the NFC activation process may differ.
- Refer to the manual of your smart phone for details.

Before using the Tag On function

■ The Tag On guide

▶ Tag On position

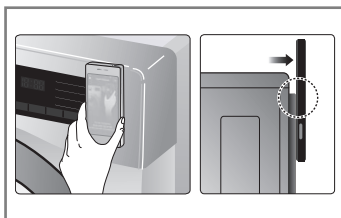
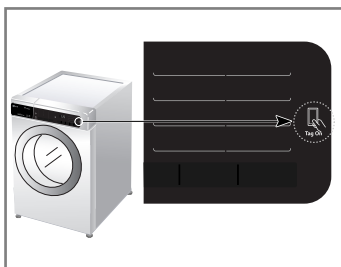

Tag On:

- Look for the Tag On icon next to the LED screen on the control panel.
This is where you position your smart phone when using the Tag On function with the LG SmartDiagnosis™ and Cycle Download features of the LG Smart Laundry & DW App.
- When you use the Tag On function, position your smart phone so that the NFC antenna on the back of your smart phone matches the position of the Tag On icon on the appliance.
If you do not know the position of your NFC antenna, move your smart phone very slightly in a circular motion until the application verifies the connection.
- Because of the characteristics of NFC, if the transmission distance is too far, or if there is a metal sticker or a thick case on the phone, transmission will not be good. In some cases, NFC-equipped phones may be unable to transmit successfully.
- Press **?** in the LG Smart Laundry & DW app for a more detailed guide on how to use the Tag On function.

Adding detergent

■ Adding detergent and fabric softener

▶ The dispenser drawer

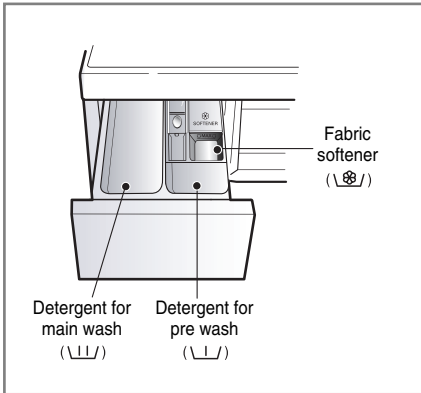

- Main wash only → \\|/
- Pre Wash + Main Wash → \\|/ • \\|/

⚠ WARNING

- **Keep all washing detergents away from children** as there is danger of poisoning.
- Too much detergent, bleach or softener may cause an overflow.
- Be sure to use the appropriate amount of detergent.

▶ Adding fabric softener

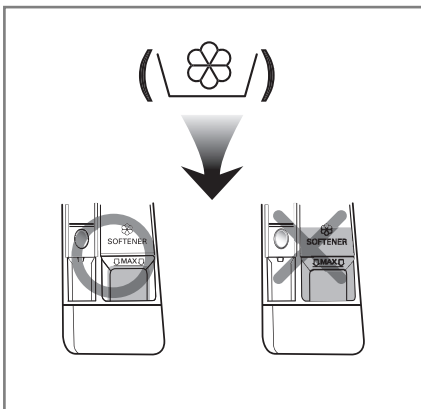

- Do not exceed the maximum fill line. Overfilling can cause early dispensing of the fabric softener which could stain clothes. Close the dispenser drawer slowly.
- Do not leave the fabric softener in the detergent drawer for more than 2 days. (Fabric softener could be harden)
- Softener will automatically be added during the last rinse cycle.
- Do not open the drawer when water is supplied.
- Solvents(benzene, etc) should not be used.

ⓘ NOTE

- Do not pour fabric softener directly on the clothes.

Adding detergent

► Detergent dosage

- Detergent should be used according to the instruction of the detergent manufacturer and selected according to type, colour, soiling of the fabric and washing temperature.
- If too much detergent is used, too many suds can occur and this will decrease the washing result or cause heavy load to the motor.
- It is recommended that you use powdered detergent for best results.
- If you wish to use liquid detergent follow guidelines provided by the detergent manufacturer.
- You can pour liquid detergent directly into the main detergent drawer if you are starting the cycle immediately.
- Please do not use liquid detergent if you are using 'Time Delay' as the liquid may harden, or if you have selected 'Pre Wash'.
- If too many suds occur, please reduce the detergent amount.
- Detergent usage may need to be adjusted for water temperature, water hardness, size and soil level of the load. For best results, avoid oversudsing.
- Refer to the label of the clothes, before choose the detergent and water temperature.
- To use the washing machine, put the designated detergent only.
 - General powdered detergents for all types of fabric (Cold - 95°C)
 - Powdered detergents for delicate fabric (Cold - 40°C)
 - Liquid detergents for all types of fabric (Cold - 95°C) or designated detergents only for wool (Cold - 40°C)
- For better washing performance and whitening, use the detergent with the General powdered bleach.

⚠ WARNING

- **Do not let the detergent harden.**

Doing so may lead to blockages, poor rinse performance or bad odor.

📌 NOTE

- Full load : according to manufacturer's recommendation.
- Part load : 3/4 of the normal amount.
- Minimum load : 1/2 of full load.

- Detergent is flushed from the dispenser at the beginning of the cycle.

► Adding water softener

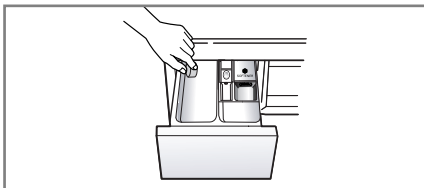

- A water softener, such as Anti-limescale (e.g. Calgon) can be used to cut down on the use of detergent in extremely hard water areas. Dispense according to the amount specified on the packaging. First add detergent and then the water softener.
- Use the quantity of detergent as for soft water.

► Using tablet

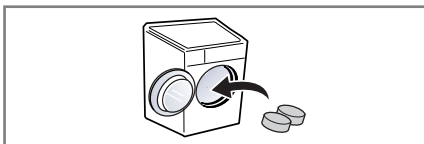

1. Open the door and put tablets into the drum.

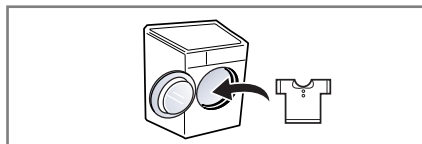

2. Load the laundry into the drum and close the door.

Maintenance

- Before cleaning the washer interior, unplug the electrical power cord to avoid electrical shock hazards.
- Turn off the stopcock if the machine is to be left for any length of time (e.g. holiday), especially if there is no floor drain(gully) in the immediate vicinity.

■ The water inlet filter

- " !E " icon will be displayed on the control panel when water does not enter the detergent drawer.
- If water is very hard or contains traces of lime deposit, the water inlet filter may become clogged.

It is therefore a good idea to clean it from time to time.

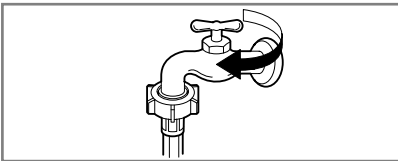

1. Turn off the water tap.

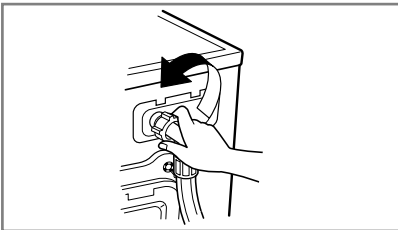

2. Unscrew the water inlet hose.

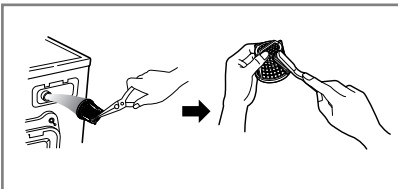

3. Clean the filter using a hard bristle brush.

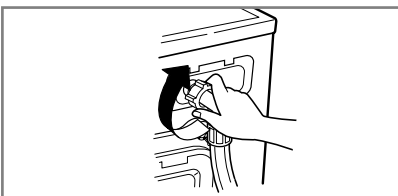

4. Tighten up the inlet hose.

Maintenance

■ The drain pump filter

- The drain filter collects threads and small objects left in the laundry.
Check regularly that the filter is clean to ensure smooth running of your machine.

⚠ CAUTION

- First drain using the drain hose and then open the pump filter to remove any threads or objects.
Be careful when draining if the water is hot.
- Allow the water to cool down before cleaning the drain pump, carrying out emergency emptying or opening the door in an emergency.

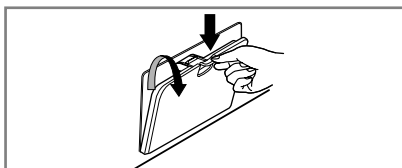

1. Open the Cover cap.
pull out the hose.

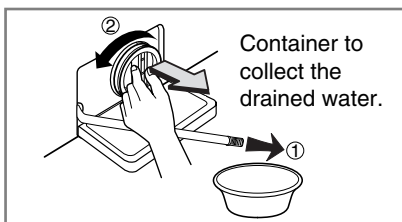

2. Unplug the drain plug.
Open the filter by turning to the left.

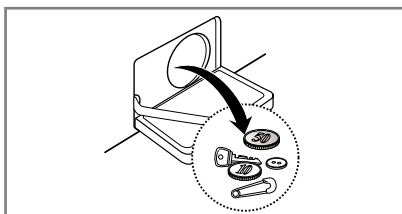

3. Remove any extraneous matter from
the pump filter.

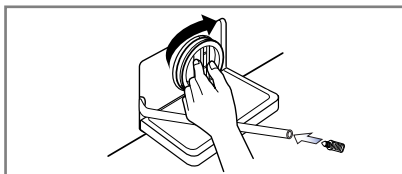

4. After cleaning, turn the pump filter and insert
the drain plug.

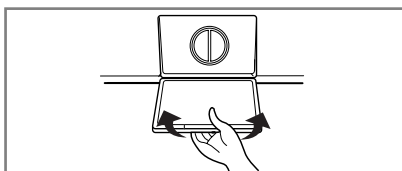

5. Close the Cover cap.

Maintenance

■ Dispenser drawer

- After a while, detergents and fabric softeners leave a deposit in the drawer.
- It should be cleaned from time to time with a jet of running water.
- If necessary it can be removed completely from the machine by pressing the catch downwards and by pulling it out.
- To facilitate cleaning, the upper part of the fabric softener compartment can be removed.

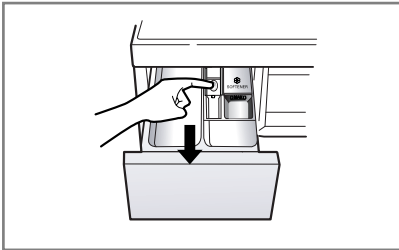

1. Pull out the dispenser drawer.

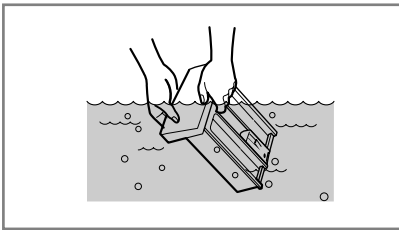

2. Clean the dispenser drawer under water.

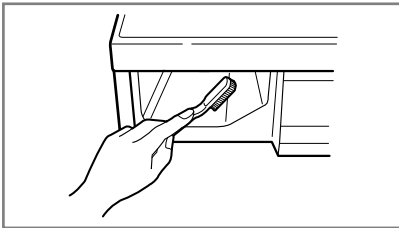

3. Clean inside the recess with an old toothbrush.

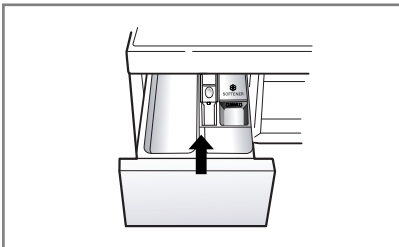

4. Insert the dispenser drawer.

Maintenance

■ The washing drum

- If you live in a hard water area, limescale may build up continuously in places where it cannot be seen and thus not easily removed. Over time the build up of scale clogs appliances, and if it is not kept in check these may have to be replaced.
- Although the washing drum is made of Stainless steel, specks of rust can be caused by small metal articles (paper clips, safety pins) which have been left in the drum.
- The washing drum should be cleaned from time to time.
- If you use descaling agents, dyes or bleaches, make sure they are suitable for washing machine use.
- Descaler may contain chemicals that may damage part of your washing machine.
- Remove any spots with a stainless steel cleaning agent.
- Never use steel wool.

■ Cleaning your washer

▶ Exterior

- Proper care of your washer can extend its life.
- The outside of the machine can be cleaned with warm water and a neutral non abrasive household detergent.
- Immediately wipe off any spills. Wipe with damp cloth.
- Try not to hit surface with sharp objects.
- Do not use methylated spirits, diluents or similar products.

▶ Interior

- Dry around the washer door opening, flexible gasket and door glass.
 - Run washer through a complete cycle using hot water.
 - Repeat process if necessary.
 - Dilute 5g of bleach with 5ℓ of warm water. (1000 times dilution)
 - Wipe the gasket by using diluted bleach. (MUST wear the rubber gloves)
 - Dry up the gasket by using a dry cloth.
 - Open the door until it is completely dry.
 - Clean the gasket more than once a month.
- * use of undiluted bleach may damage parts of the washing machine.

ⓘ NOTE

- To remove hard water deposits, use only cleaners labelled washer safe.

■ Cold conditions

If the washer is stored in an area where freezing may occur or moved in freezing temperatures, follow these instructions to prevent damage to the washer:

- Turn off water supply tap.
- Disconnect hoses from water supply and drain water from hoses.
- Plug electrical cord into a properly grounded electrical outlet.
- Add 1gallon (3.8L) of nontoxic recreational vehicle(RV) antifreeze into an empty wash drum. Close the door.
- Set spin cycle and let washer spin for 1minute to drain out all water. Not all of the RV antifreeze will be expelled.
- Unplug electrical power cord, dry the drum interior, and close the door.
- Remove dispenser drawer, drain and dry excess water from the compartments.
- Store washer in an upright position.
- To remove antifreeze from washer after storage, run empty washer through a complete cycle using detergent. Do not add wash load.

Troubleshooting guide

- This washing machine is equipped with automatic safety functions which detect and diagnose faults at an early stage and react appropriately.
When the machine does not function properly or does not function at all, check the following points before you contact your service provider.

■ Diagnosing Problems











| Symptom | Possible Cause | Solution |
|---|--|---|
| Rattling and clanking noise | <ul style="list-style-type: none"> • Foreign objects such as coins or safety pins maybe in drum or pump. | <p>Stop washer, check drum and drain filter.</p> <p>If noise continues after washer is restarted, call your authorised service centre.</p> |
| Thumping sound | <ul style="list-style-type: none"> • Heavy wash loads may produce a thumping sound. This is usually normal. | <p>If sound continues, washer is probably out of balance. Stop and redistribute wash load.</p> |
| Vibrating noise | <ul style="list-style-type: none"> • Have all the transit bolts and packing been removed? • Are all the feet resting firmly on the ground? | <p>If not removed during installation, refer to Installation guide for removing transit bolts.</p> <p>Wash load may be unevenly distributed in drum. Stop washer and rearrange wash load.</p> |
| Water leaks | <ul style="list-style-type: none"> • Fill hoses or drain hose are loose at tap or washer. • House drain pipes are clogged. | <p>Check and tighten hose connections.</p> <p>Unclog drain pipe. Contact plumber if necessary.</p> |
| Oversudsing | | <p>Too much detergent or unsuitable detergent may cause excessive foaming which may result in water leaks.</p> |
| Water does not enter washer or it enters slowly | <ul style="list-style-type: none"> • Water supply is not adequate in area. • Water supply tap is not completely open. • Water inlet hose(s) are kinked. • The filter of the inlet hose(s) clogged. | <p>Check another tap in the house.</p> <p>Fully open tap.</p> <p>Straighten hose.</p> <p>Check the filter of the inlet hose.</p> |
| Water in the washer does not drain or drains slowly | <ul style="list-style-type: none"> • Drain hose is kinked or clogged. • The drain filter is clogged. | <p>Clean and straighten the drain hose.</p> <p>Clean the drain filter</p> |

Troubleshooting guide

| Symptom | Possible Cause | Solution |
|-------------------------------|---|---|
| Washer does not start | <ul style="list-style-type: none"> • Electrical power cord may not be plugged in or connection may be loose. • House fuse blown, circuit breaker tripped, or a power outage has occurred. • Water supply tap is not turned on. | <p>Make sure plug fits tightly in wall outlet.</p> <p>Reset circuit breaker or replace fuse. Do not increase fuse capacity. If problem is a circuit overload, have it corrected by a qualified electrician.</p> <p>Turn on water supply tap.</p> |
| Washer will not spin | <ul style="list-style-type: none"> • Check that the door is firmly shut. | <p>Close the door and press the Start/Pause button. After pressing the Start/Pause button, it may take a few moments before the washer begins to spin. The door must be locked before spin can be achieved. Add 1 or 2 similar items to help balance the load. Rearrange load to allow proper spinning.</p> |
| Door does not open | | <p>Once machine has started, the door cannot be opened for safety reasons. Check if the "Door Lock" icon is illuminated. You can safely open the door after the "Door Lock" icon turns off.</p> |
| Wash cycle time delayed | | <p>The washing time may vary by the amount of laundry, water pressure, water temperature and other usage conditions. If an imbalance is detected or if the suds removing programme is on, the wash time shall be increased.</p> |
| Fabric softener overflow | <p>Too much softener may cause an overflow.</p> | <p>Follow softener guidelines to ensure appropriate amount is used. Do not exceed the maximum fill line</p> |
| Softeners dispensed too early | | <p>Close the dispenser drawer slowly. Do not open the drawer during the wash cycle.</p> |
| Dry problem | <ul style="list-style-type: none"> • Does not dry | <p>Do not overload. Check that the washer is draining properly to extract adequate water from the load. Clothes load is too small to tumble properly. Add a few towels.</p> |

Troubleshooting guide

■ Error Messages

| Symptom | Possible Cause | Solution |
|--|---|--|
|  | <ul style="list-style-type: none"> • Water supply is not adequate in area. • Water supply taps are not completely open. • Water inlet hose(s) are kinked. • The filter of the inlet hose(s) are clogged. | Check another tap in the house. Fully open tap. Straighten hose(s). Check the filter of the inlet hose. |
|  | <ul style="list-style-type: none"> • Drain hose is kinked or clogged. • The drain filter is clogged. | Clean and straighten the drain hose. Clean the drain filter. |
|  | <ul style="list-style-type: none"> • Load is too small. • Load is out of balance. • The appliance has an imbalance detection and correction system. If individual heavy articles are loaded (e.g. bath mat, bath robe, etc.) this system may stop spinning or even interrupt the spin cycle altogether. • If the laundry is still too wet at the end of the cycle, add smaller articles of laundry to balance the load and repeat the spin cycle. | Add 1 or 2 similar items to help balance the load. Rearrange load to allow proper spinning. |
|  | <ul style="list-style-type: none"> • Ensure door is not open. | Close the door completely. *If "dE 1, dE 2" is not released, call for service. |
|  | | Unplug the power plug and call for service. |
|  | <ul style="list-style-type: none"> • Water overfills due to the faulty water valve. | Close the water tap. Unplug the power plug. Call for service. |
|  | <ul style="list-style-type: none"> • Water level sensor has malfunctioned. | |
|  | <ul style="list-style-type: none"> • Over load in motor. | Allow the washer to stand for 30 minutes to allow the motor to cool; then restart the cycle. |
|  | <ul style="list-style-type: none"> • Water leaks. | Call for service. |
|  | <ul style="list-style-type: none"> • Check water supply. | Turn the tap on. If "dHE" is not released, unplug power plug and call for service. |

Troubleshooting guide

NOTE

- SmartDiagnosis™ function is available only for the products with a SmartDiagnosis™ mark. In case of a mobile phone with static option, the SmartDiagnosis™ function might not operate.

■ Using SmartDiagnosis™

- Only use this feature when instructed to do so by the call center. The transmission sounds similar to a fax machine, and so has no meaning except to the call center.
- SmartDiagnosis™ cannot be activated if the washer does not power up. If this happens, then troubleshooting must be done without SmartDiagnosis™.

If you experience problems with your washer, call to Customer Information Center.

Follow the call center agent's instructions, and do the following steps when requested:

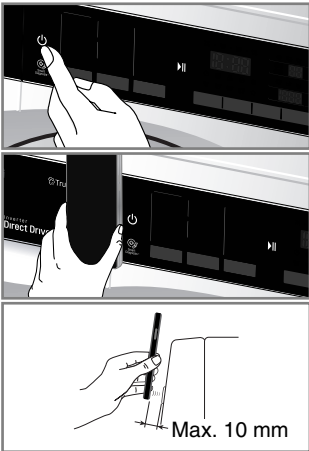

1. Press the Power button to turn on the washer. Do not press any other buttons or turn the cycle selector knob.

2. When instructed to do so by the call center, place the mouthpiece of your phone very close to the Power button.

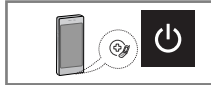

3. Touch and hold the "Temp." button for three seconds, while holding the phone mouthpiece to the icon or Power button.
 4. Keep the phone in place until the tone transmission has finished. This takes about 6 seconds, and the display will count down the time.
 - For best results, do not move the phone while the tones are being transmitted.
 - If the call center agent is not able to get an accurate recording of the data, you may be asked to try again.
 5. Once the countdown is over and the tones have stopped, resume your conversation with the call center agent, who will then be able to assist you using the information transmitted for analysis at the call to Customer information center.
- Smart Diagnosis is a troubleshooting feature designed to assist, not replace, the traditional method of troubleshooting through service calls. The effectiveness of this feature depends upon various factors, including, but not limited to, the reception of the cellular phone being used for transmission, any external noise that may be present during the transmission, and the acoustics of the room where the machine is located.
- Accordingly, LG does not guarantee that Smart Diagnosis would accurately troubleshoot any given issue.

Terms of Warranty

NOTE

- When disposing of the appliance, cut off the mains cable, destroy the plug and disable the door lock to prevent children being trapped inside.

What Is Not Covered:

- Service trips to your home to teach you how to use the product.
- If the product is connected to any voltage other than that shown on the rating plate.
- If the fault is caused by accident, neglect, misuse or Act of God.
- If the fault is caused by factors other than normal domestic use or use in accordance with the owner's manual.
- Provide instruction on use of product or change the set-up of the product.
- If the fault is caused by pests for example, rats or cockroaches, etc.
- Noise or vibration that is considered normal, for example water drain sound, spin sound, or warning beeps.
- Correcting the installation. For example, levelling the product, adjustment of drain.
- Normal maintenance which is recommended by the owner's manual.
- Removal of foreign objects / substances from the machine, including the pump and inlet hose filter, For example, grit, nails, bra wires, buttons etc.
- Replace fuses in or correct house wiring or correct house plumbing.
- Correction of unauthorized repairs.
- Incidental or consequential damage to personal property caused by possible defects with this appliance.
- If this product is used for commercial purpose, it is not warranted.

(Example : Public places such as public bathroom, lodging house, training center, dormitory)

If the product is installed outside the normal service area, any cost of transportation involved in the repair of the product, or the replacement of a defective part, shall be borne by the owner.

Memo

جهاز الغسالة دليل المالك

قبل البدء في التثبيت، اقرء هذه التعليمات بعناية. سييسط ذلك عملية التثبيت ويضمن أن الغسالة مثبتة بشكل صحيح وآمن. اترك نشرة التعليمات هذه بالقرب من الغسالة بعد التثبيت للرجوع إليها في المستقبل.



FH4U1JBH(0~9)N
FH4U1JBHK(0~9)N
WDU1H426JCH
WDU1H466JCH

شكرا لشراء جهاز الغسالة الأوتوماتيكي
الكامل من إل جي .

يرجى قراءة دليل المالك بعناية، وهذا يقدم
التعليمات عن التركيب بسلامة والتشغيل
والصيانة .

احتفظ به كمرجع في المستقبل .

سجّل رقم الموديل والرقم المسلسل لجهاز
الغسالة .

رقم الموديل

رقم المسلسل

تاريخ الشراء

قبل استخدام وظيفة التثبيت.

- 29..... شغلي وظيفة NFC في الهاتف الذكي
30..... دليل التثبيت

إضافة مادة التنظيف

- 31..... إضافة مادة التنظيف وملين القماش

الصيانة

- 33..... مصفاة مدخل الماء
- 34..... مصفاة مضخة التصريف
- 35..... دولاب الموزع
- 36..... حلة الغسيل
- 36..... تنظيف الغسالة
- 36..... تعليمات عند طول فصل الشتاء

دليل تحرى الخلل وإصلاحه

- 37..... تشخيص المشكلة
- 39..... رسائل الخطأ
- 40..... استخدام SmartDiagnosis™

شروط الضمانة

المحتويات

مزايا المنتج

تعليمات هامة للسلامة

- 4..... تعليمات هامة للسلامة.....
- 5..... تعليمات السلامة الأساسية.....
- 6..... احفظ هذه التعليمات.....
- 7..... التعليمات المهمة من أجل السلامة.....

المواصفات

التركيب

- 9..... إزالة مواد التغليف
- 9..... إزالة مسامير النقل
- 10..... متطلبات في مكان التركيب
- 12..... توصيل خرطوم تزويد الماء
- 14..... تركيب خرطوم التصريف
- 15..... ضبط الاستواء.....

كيفية استخدام الغسالة

- 17..... تشغيل الغسالة
- 18..... العناية قبل الغسيل.....
- 19..... جدول برامج الغسيل
- 20..... جدول برامج التجفيف
- 21..... خيارات إضافية
- 21..... بيانات التشغيل
- 22..... لوحة التحكم.....
- 23..... الخيارات
- 23..... - الغسيل الأولي
- 23..... - المفضل
- 23..... - البخار (الغسيل والملين).....
- 24..... - فاصل زمني.....
- 24..... - غسيل.....
- 24..... - درجة حرارة الماء
- 24..... - الشطف.....
- 24..... - تشفيف
- 25..... قفل الأطفال
- 25..... تشغيل/ إيقاف صوت جرس التنبيه.....
- 26..... TUB CLEAN
- 26..... قفل الباب والكشف.....
- 27..... التجفيف.....

■ نظام الدفع المباشر

محرك DC المتقدم بلا فراش يدير الحلة مباشرة بدون حزام وبكرة .



■ 6 حركات

الغسالة يمكنها القيام بالعديد من حركات الأسطوانة أو بمجموعة من الحركات المختلفة وفقاً لبرنامج الغسيل المحدد .
ومع سرعة العصر التي يمكن التحكم فيها وقدرة الأسطوانة على الدوران يميناً ويساراً، تم إضافة المزيد من التحسين على أداء الغسالة، مما يمنحك نتائج مثالية في كل مرة .



■ Tag On

هذه الوظيفة تتيح استخدام وظائف "التشخيص" و"تنزيل دورة" و"التدريب على الغسيل" و"الغسيل بلمسة واحدة"...إلخ. عند لمس شعار Tag On (لتثبيت) الخاص بالغسالة باستخدام هاتفك الذكي مع NFC.



■ الحماية من التجاعيد

يفضل دوران الحلة المتناوب ، يقلل التجعيد للملابس .



■ الاقتصاد الأكثر بنظام الغسيل الذكي

نظام الغسيل الذكي يكشف كمية الملابس ودرجة حرارة الماء ، ثم يقرر أفضل مستوى ماء ووقت الغسيل لتخفيض الطاقة والمياه الاستهلاكية .



■ إغلاق الطفل

نظام إغلاق الطفل يستخدم لمنع الأطفال عن الضغط على أي زر لتغيير البرنامج أثناء التشغيل .



■ نظام التحكم في السرعة بضجيج منخفض

بالإشعار بكمية الغسيل وتوازنه، يتم توزيع الغسيل لتخفيض مستوى ضجيج ناجم عن التدوير .



■ إعادة التشغيل الأوتوماتيكية

إذا توقف جهاز الغسالة عن العمل بسبب انقطاع الكهرباء، تتم إعادة التشغيل أوتوماتيكي من النقطة التي توقف فيها.



■ Smart Diagnosis™

إذا واجهت أي صعوبات تقنية مع غسالتك يمكنك إرسال البيانات عبر الهاتف إلى مركز معلومات العميل.
سوف يقوم وكيل مركز الاتصالات بتسجيل البيانات المرسله عبر الآلة الخاصة بك ويستخدمها في تحليل المشكلة، مع إعطاء تشخيص سريع وفعال.



تعليمات هامة للسلامة

اقرأ جميع التعليمات قبل الاستخدام

⚠ تنبيه

من أجل السلامة، لا بد من إتباع التعليمات الموضحة في هذا الدليل لتخفيف خطر الاحتراق أو الانفجار، والصدمات الكهربائية، أو لمنع الخسائر المادية، جرح الشخص، أو تقصير العمر.

سلامتك وسلامة الآخرين أمر غاية في الأهمية.

لقد قدمنا العديد من رسائل السلامة في هذا الدليل وعلى الجهاز الخاص بك. قم بقراءة واتباع كافة رسائل السلامة.

⚠ هذا هو رمز تنبيه السلامة
ينبهك هذا الرمز إلى الأخطار المحتملة التي يمكن أن تؤدي إلى وفاتك أو إصابتك
وكذلك الحال مع الآخرين.
ستتبع جميع الرسائل المتعلقة بالسلامة رمز تنبيه السلامة أو إما كلمة "خطر" أو
"تنبيه" أو "تحذير".

تعني تلك الكلمات ما يلي:

⚠ خطر

قد تتعرض لإصابة بالغة أو الوفاة إذا لم تتبع التعليمات على الفور.

⚠ تنبيه

قد تتعرض لإصابة بالغة أو الوفاة إذا لم تتبع التعليمات على الفور.

⚠ تحذير

قد تتعرض لإصابة طفيفة أو تتسبب في تلف المنتج إذا لم تتبع التعليمات.

تعليمات هامة للسلامة

■ تعليمات السلامة الأساسية

⚠ تنبيه

لخفض خطر الاحتراق ، والصدمات الكهربائية ، أو جرح الشخص عند استخدام جهاز الغسالة ، اتبع التحذيرات الأساسية بما فيها الأمور التالية:

- لا تركّب أو تحفظ جهاز الغسالة في مكان معرض للمطر والرطوبة .
- لا تركّب أو تحفظ جهاز الغسالة في مكان معرض للمطر والرطوبة .
- لا تعبث بلوحة التحكم .
- لا تصلح أو تبدل أي قطعة من جهاز الغسالة أو لا تحاول أي إصلاح باستثناء الحالة الموصى بها خاصة في تعليمات الصيانة للمستخدم أو تعليمات إصلاح المستخدم الصادرة التي تفهمها وتقوم بها بمهارة .
- اترك تحت الجهاز وحول الجهاز خاليا من المواد القابلة للاشتعال مثل الكتان ، والورق ، والسجادة ، المواد الكيميائية ... الخ .
- الجهاز غير مُخصص للاستخدام عن طريق الأطفال الصغار أو الأشخاص الضعاف بدنياً دون مراقبة .
- لا تسمح للأطفال باللعب على أو باستخدام أو داخل هذا الجهاز أو أي جهاز آخر .
- الإشراف الدقيق مطلوب في حالة أن هذا الجهاز يعمل من قبل أو قريبا من الأطفال . لا تسمح للأطفال باللعب على ، مع ، أو داخل هذا الجهاز أو أي جهاز آخر .
- لا تترك باب جهاز الغسالة مفتوحا .
- الباب المفتوح يغري الأطفال للتلصق بالباب أو الدخول الى داخل الجهاز .
- لا تلامس جهاز الغسالة أثناء التشغيل .
- انتظر حتى تتوقف الحلة عن العمل تماما .
- عمليات الغسيل قد تخفض مقاومة الالتهاب للأقمشة.
- لا تغسل أو تجفف الأشياء التي يتم تنظيفها ، غسيلها ، نقعها أو وضع النقاط عليها بالمواد القابلة للاشتعال أو الانفجار (مثل الشمع ، والزيت ، والدهان ، والغازولين ، ومزيل الشحم، ومحلول التنظيف الجاف ، والكبروسين ، و) الأمر قد يؤدي الى اشتعال أو انفجار .
- لتجنب هذه النتيجة ، اتبع تعليمات الغسيل والصيانة من قبل صانع الملابس بعناية .
- لا تضرب باب الغسالة بعنف أو لا تحاول فتح الباب بقوة وهو مغلق . هذا قد يؤدي الى إحداث ضرر في الغسالة .
- لتخفيف احتمال صدمات كهربائية، افصل قابس الجهاز عن مخرج التيار أو افصل جهاز الغسالة عن موزع الكهرباء في البيت بواسطة إزالة صهيرة أو إيقاف قاطع الدائرة قبل محاولة أي صيانة أو تنظيف .
- لا تحاول تشغيل هذا الجهاز في حالة حدوث ضرر ، عطل ، فك جزئي، أو فقد قطعة أو انكسار قطع، بما فيها سلك أو قابس متضرر .
- الجهاز الموصل بمصدر المياه باستخدام مجموعات الخراطيم الجديدة ومجموعات الخراطيم القديمة لا يجب إعادة استخدامه .

تعليمات هامة للسلامة

■ تعليمات السلامة الأساسية

⚠ تنبيه

لخفض خطر الاحتراق ، والصدمات الكهربائية ، أو جرح الشخص عند استخدام جهاز الغسالة، اتبع التحذيرات الأساسية بما فيها الأمور التالية:

- لتقليل من خطر الإصابة الجسدية، التزم بجميع إجراءات السلامة الصناعية الموصى بها والتي تشمل استخدام قفازات طويلة الأكمام ونظارات السلامة .
- في حال عدم اتباع جميع تحذيرات السلامة الواردة بهذا الدليل فقد يؤدي ذلك إلى تلف الملكية أو الإصابات الجسدية أو حتى الوفاة.
- لا تدفع الباب لأسفل بقوة، خاصة عندما يكون باب الغسالة مفتوحاً . يمكن أن يتسبب ذلك في سقوط الغسالة .

■ احفظ هذه التعليمات

تعليمات التوصيل الأرضي

- لا بد من التوصيل الأرضي لهذا الجهاز . في حالة حدوث عطل أو خلل، التوصيل الأرضي يخفض خطر الصدمات الكهربائية بتقديم مرور مقاومة أقل للتيار الكهربائي. هذا الجهاز مزود بسلك ذي أداة التوصيل الأرضي للجهاز وقابس التوصيل الأرضي . لا بد من وصل القابس إلى مخرج تيار مناسب تم تركيبه وتوصيله الأرضي بشكل صحيح وفقاً لجميع الرموز المحلية والأحكام .
- لا تستخدم محولاً أو إلا، لا يصلح قابس التوصيل الأرضي .
 - إذا لم يكن لديك مخرج التيار المناسب، اتصل بفني كهربائي .

⚠ تنبيه

التوصيل غير الصحيح لإداة التوصيل الأرضي للجهاز قد يؤدي إلى إحداث خطر الصدمات الكهربائية . تأكد من التوصيل الصحيح من قبل فني كهربائي مؤهل أو فني للخدمات في حالة أنك تشك في التوصيل الأرضي للجهاز لا تعدل القابس المزود بالجهاز - إذا كان مخرج التيار غير مناسب، ركب مخرج التيار المناسب من قبل فني . كهربائي مؤهل .

■ التعليمات المهمة من أجل السلامة

لتخفيف الخطر من الحريق في مجفّف دوّار ، لا بد من مراعاة الأمور التالية:

- المواد التي هناك بقع فيها والناقعة بالزيت النباتي أو زيت الطبخ قد تؤدي إلى إحداث خطر الحريق ولا بد من عدم وضعها في مجفّف دوّار .
- المواد المتسخة بالزيت قد تشتعل فوراً ، خاصة عند تعرضها لمصادر الحرارة مثل في مجفّف دوّار .
- والمواد تصبح دافئة ، وهي تسبّب تفاعل الأكسدة في الزيت. والأكسدة تحدث الحرارة إذا لم تخرج الحرارة ، قد تصبح المواد ساخنة كافية بحيث حدث حريق تراكم أو حفظ المواد المتسخة بالزيت قد تمنع الحرارة من الخروج فيؤدي إلى خطر الحريق.
- إذا اضطرت إلى وضع الأقمشة المتسخة بزيت نباتي أو زيت الطبخ أو منتجات عناية الشعر في مجفّف دوّار ، لا بد من غسلها بالماء الساخن مع مسحوق الغسيل الأمر الذي يؤدي إلى تخفيف الخطر ولا يزيل الخطر .
- ودورة « البارد المنخفض » للمجفّف الدوّار لا بد من استخدامها لخفض درجة الحرارة للمواد.
- ولا تخرجها من المجفّف الدوّار أو تتركها أو تحفظها أثناء حرارتها.
- المواد التي يتم تنظيفها مسبقاً بالتبرول/الجازولين، محلول التنظيف الجاف أو الأشياء الأخرى القابلة للاشتعال أو المتفجرات ويتم غسلها ونقعها أو سسخها بها لا بد من عدم وضعها في مجفّف دوّار .
- تمت إزالة الأشياء القابلة للاشتعال العالي التي تستخدم عادة في البيئة المحلية بما فيها الأسيبتون ، الكحول البديل ، البترول/الجازولين ، النفط الأبيض، مزيلات البقع (بعض العلامات) ، التربنتين ، الشمع.
- المواد المحتوية على المطاط الرغوي (كما يعرف بالمطاط الرغوي) أو المطاط المثلث لا بد من تجفيفها في مجفّف دوّار على ضبط حرارة .
- المواد من المطاط الرغوي في حالة تسخينها قد تحدث الحريق بالاحتراق التلقائي .
- ملين القماش أو المنتجات المثلثة لها لا بد من عدم استخدامها في مجفّف دوّار لإزالة الكهرباء السكنية باستثناء أن ملين القماش خاصة موصي به من قبل صانع ملين القماش أو الجهاز .
- الملابس الداخلية التي تحتوي على المعادن المقواة لا بد من عدم وضعها في مجفّف دوّار .
- الأمر قد يؤدي إلى إحداث الضرر في المجفّف الدوّار في حالة أن المعادن المقواة تصبح مرتخية أثناء التجفيف .
- وقد يستخدم رف تجفيف متوفّر لمثل هذه المواد .
- المواد البلاستيكية مثل غطاء الدش أو منديل الطفل المضاد للماء لا بد من عدم وضعها في مجفّف دوّار .
- المواد المغطاة بالمطاط والملابس مع الحشوية المطاطية الرغوية والوسادة والكالوش وأحذية التنيس المغطاة بالمطاط لا بد من عدم وضعها في مجفّف دوّار .
- في حالة تركيب جهاز الغسالة في منصة مرتفعة ، لا بد من تثبيته بإحكام من أجل منع الخطر بحيث قد يسقط .
- عندما تريد التجفيف، اختر هذا الزر .

المواصفات

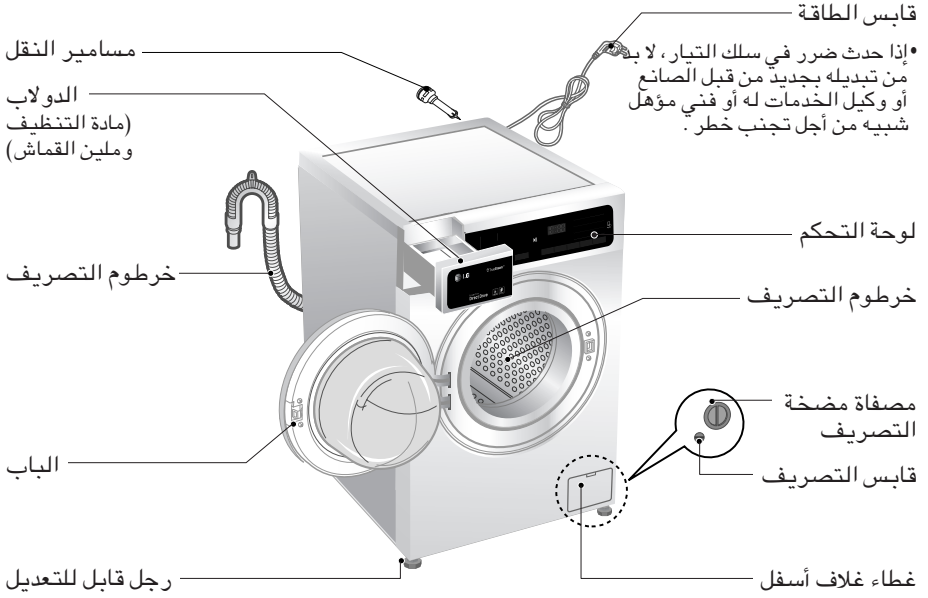

| | |
|--|---------------------|
| جهاز الغسالة بالحمل الأمامي | ■ الاسم |
| 220 - 240 فولت ، ~ 50 هيرتز | ■ الطاقة الكهربائية |
| 600 ملم (عرض) x 610 ملم (عمق) x 850 ملم (ارتفاع) | ■ الأبعاد |
| 71 كجم | ■ الوزن |
| 2100 W (غسيل) / 1600 W (التجفيف) | ■ ساعة الغسيل |
| 10.5 kg (غسيل) / 7 kg (التجفيف) | ■ ساعة التجفيف |
| 100 - 1000 kPa (1.0 - 10.0 كجم . قوة/سم ²) | ■ ضغط الماء المسموح |

*التصاميم والمواصفات عرضة للتغيير بدون إشعار لتحسين جودة المنتجات .

■ الملحقات



مفتاح الصمولة

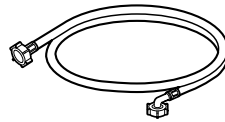

خرطوم دخول الماء (IEA)

التركيب

■ إزالة مواد التغليف

1. قم بإزالة صندوق الورق المقوى وتغليف الستايروفوم .
2. ارفع الغسالة و قم بإزالة تغليف القاعدة .
3. قم بإزالة الشريط المثبت لسلك التيار الكهربائي وخرطوم التصريف .
4. أخرج خرطوم إدخال الماء من الأسطوانة .

ⓘ ملاحظة

- اترك مفتاح الربط في تغليف القاعدة لضبط المستوى .

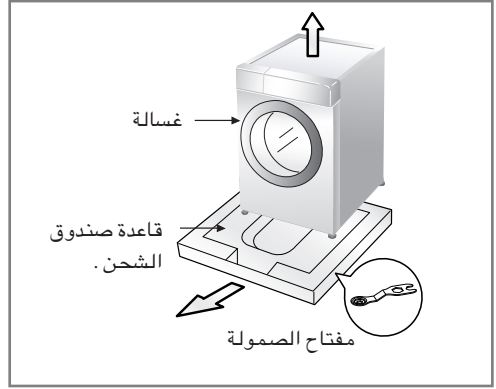

⚠ تنبيه

- مادة الحشوية (مثل الأفلام والستيروفوم) قد تكون خطيرة للأطفال . هناك خطر الاختناق ! اترك جميع التغليفات جيدا على البعد عن الأطفال .

■ إزالة مسامير النقل

- لمنع حدوث ضرر داخل الجهاز أثناء النقل، تم تثبيت الجهاز بـ ٤ مسامير خاصة . قبل تشغيل الجهاز ، ازل المسامير مع السدادات المطاطية للثقوب . إذا لم تزلها، هذا قد يؤدي الى إحداث اهتزاز شديد ، وضجيج وعطل .

1. ارخ ٤ مسامير بواسطة مفتاح صمولة مزود بالجهاز .
2. اسحب ٤ مسامير مع السدادات المطاطية للثقوب بلويا السدادة بقليل .

ⓘ ملاحظة

- احتفظ ببراعي النقل للاستخدام في المستقبل .
- 3. اغلق الفتحات بالأغطية المزودة .

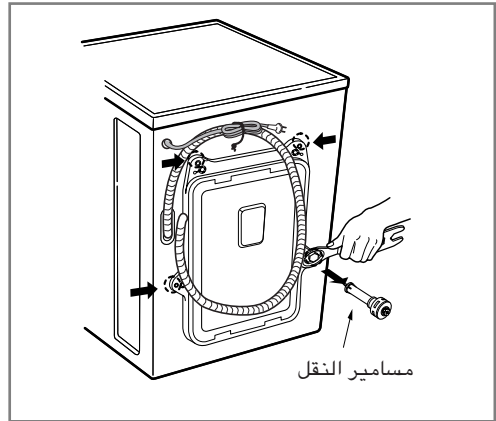

■ متطلبات في مكان التركيب

◀ المكان

- الأرض المستوية :
الانحدار المسموح تحت جهاز الغسالة كله 1 درجة .
- مخرج التيار :
لا بد من وجوده في ضمن 1.5 متر من جانبي الغسالة . لا توصل إلا جهازا واحدا الى مخرج التيار .
- المسافة الإضافية :
من الجدار ، والباب، والأرض المسافة المحددة المطلوبة . (10 سم : خلف / 2 سم : جانبيين يمين ويسار)
- لا تضع الملابس التي تغسلها أو تحفظها على أعلى جهاز الغسالة في أي وقت .
هي تؤثر على انتهاء الغسيل أو التحكم فيه .

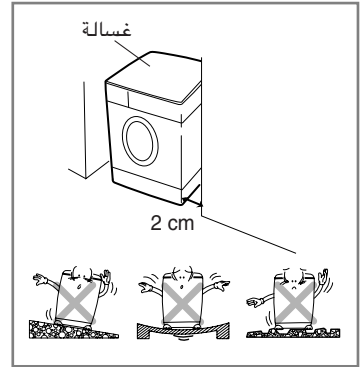

◀ تحديد المكان

- تأكد من أن دوران الهواء حول الغسالة لا يعيقه السجاد بسيط أو غيره .
- لا تحاول أبدا تصحيح أي مستوى على البلاط عن طريق قطع خشبية، ألواح خشبية أو مواد شبيهة بذلك أسفل الغسالة .
- إذا استحال تجنب وضع الغسالة بالقرب من موقد غاز (فرن) أو موقد يعمل بالفحم يجب وضع عازل (6.0x8.0 سم) مغطى بورق الألومنيوم (فويل) على الجانب المواجه للفرن أو الموقد، على أن يتم إدخاله بين الجهازين .
- يجب عدم تركيب الغسالة في غرف يمكن أن تنخفض درجة حرارتها إلى دون الصفر درجة مئوية .
- الرجاء التأكد عند تركيب الغسالة سهولة وصول فني الصيانة في حالة تعطلها .
- مع تركيب الغسالة قم بتعديل الاقدام الأربعة باستعمال مفتاح مسمار الترحيل المزود للتأكد من استقرار الغسالة و وجود خلوص بمقدار 2.0 ملم بين قمة الغسالة والجانب الأسفل للمحركات العليا.
- هذا الجهاز غير مصمم للاستخدام في البحر أو للاستخدام في التركيبات المتحركة مثل الكرفانات والطائرات وما إلى ذلك .

◀ التوصيل الكهربائي

- لا تستخدم سلكا إضافيا أو محولا مزدوجا .
- إذا كان سلك التيار مضروبا ، لا بد من تبديله بالجديد من قبل الصانع أو وكيل الخدمات له أو فني مؤهل شبيهه من أجل تجنب خطر .
- انزع قابس الجهاز دائما وأغلق حنفية الماء بعد استخدام الجهاز .
- صل جهاز الغسالة الى مخرج التيار الموصول أرضيا وفقا لأحكام توصيل الأسلاك .
- لا بد من وضع الجهاز بحيث يمكن توصيل القابس الى مخرج التيار بسهولة .
- إصلاح جهاز الغسالة لا بد من القيام به من قبل الفني المؤهل . القيام بالإصلاح من قبل الفني غير المختص قد يؤدي الى إصابة الشخص بالجرح أو العطل الخطير . اتصل بمركز الخدمات المحلي لك .
- لا تركب جهاز الغسالة في الغرف التي تكون درجة الحرارة فيها أقل من درجة التجميد . الخرطوم المتجمد قد ينكسر بالضغط عليه . وقد تتعطل وحدة التحكم الإلكتروني في درجة الحرارة تحت نقطة التجميد .
- إذا تم نقل الجهاز في الأشهر الشتائية وكانت درجة الحرارة فيها أقل من نقطة التجميد: احفظ جهاز الغسالة في درجة حرارة الغرفة لمدة بعض ساعات قبل تشغيله .

⚠ تحذير

تحذير: بالنسبة لسلك التيار الكهربائي، يوصى في معظم الأجهزة بوضع دائرة مخصصة، ذات منفذ أحادي والذي يزود التيار الكهربائي للجهاز فقط ولا يوجد به أية منافذ إضافية أو دوائر فرعية . انظر صفحة المواصفات في دليل المالك للتأكد .

لا تزيد حمل منافذ الحائط .

فكل من منافذ الحائط ذات الأحمال العالية، أو التالفة أو المرترخية أو أسلاك التمديد أو الأسلاك الكهربائية البالية أو عزل الأسلاك التالفة أو المشقوق خطر .

ويمكن لأي من هذه الظروف أن تسبب صعق كهربائي أو اشتعال النار .

افحص سلك الجهاز، وإذا ظهر عليه أي تلف أو إهلاك، فانزعه من القابس، وأوقف تشغيل الجهاز، واستبدل السلك بسلك آخر مماثل بواسطة فني صيانة معتمد .

احمي سلك التيار الكهربائي من سوء الاستخدام المادي أو الميكانيكي كأن يتم التواءه أو خرقه أو إغلاق الباب عليه أو المشي فوقه .

يرجى مراعاة الانتباه عند التعامل مع القوابس ومنافذ الجدران والنقطة التي يخرج السلك منها من الجهاز .

إذا كان الجهاز يعمل عن طريق مشترك تمديد أو عبر جهاز مصدر كهرباء محمول، يجب وضع مشترك التمديد في الجهاز المحمول بحيث لا يكون عرضة للرزاز أو الرطوبة.

⚠ تحذير

- الجهاز ليس للاستخدام من قبل الأطفال الصغار أو مرضى العجز دون رقابة .
- لا بد مراقبة الأطفال الصغار لضمان عدم اللعب بالأجهزة .

■ توصيل خرطوم تزويد الماء

- لا بد من ضغط الماء من بين 100 kPa و 1000 kPa (1.0 - 10.0 كجم . قوة/سم²)
- لا تقشر أو تصلب الخيط عند توصيل خرطوم تزويد الماء الى صمام الدخول .
- إذا كان ضغط الماء أكثر من 1000 kPa ، لا بد من تركيب أداة خفض الضغط .
- أفحص حالة الخرطوم على فترات وبديل الخرطوم بجديد عند الحاجة .

◀ الخطوة 1 : افحص مانع التسرب المطاطي لخرطوم إدخال الماء

- الختمان المطاطيان مزودان بخرطوم تزويد الماء وهذان من أجل منع تسرب الماء .
- تأكد من توصيلات جهاز الغسالة بإحكام بفتح حنفية الماء تماما .

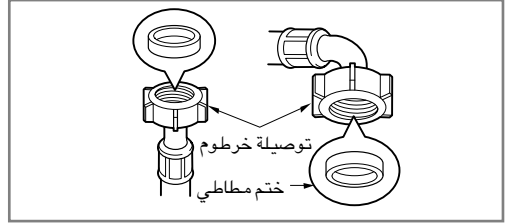

◀ الخطوة ٢ : وصل الخرطوم بصنبور مياه

النوع أ: توصيل خرطوم لولبي بصنبور نو أسنان لولبية

- اربط وصلة الخرطوم على صنبور الإمداد بالمياه .

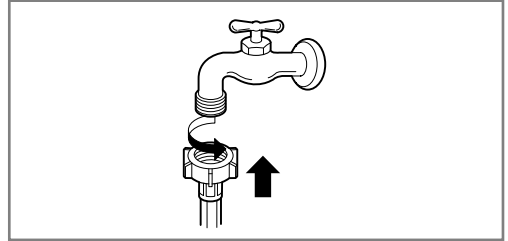

النوع ب: توصيل خرطوم لولبي بصنبور بدون أسنان لولبية

1. فك لوح حلقة الوصلة ومسامير الاحتجاز اللولبية الأربعة .
2. أدخل المهايئ في طرف الصنبور حتى يشكل مانع التسرب المطاطي وصلة مانعة للتسرب. أحكم ربط لوح حلقة الوصلة والمسامير اللولبية الأربعة.
3. ادفع خرطوم إمداد المياه بشكل رأسي لأعلى حتى يلتصق التغليف المطاطي الموجود داخل الخرطوم بالصنبور بشكل كامل ثم أحكم ربطه عن طريق تدويره يمينا .

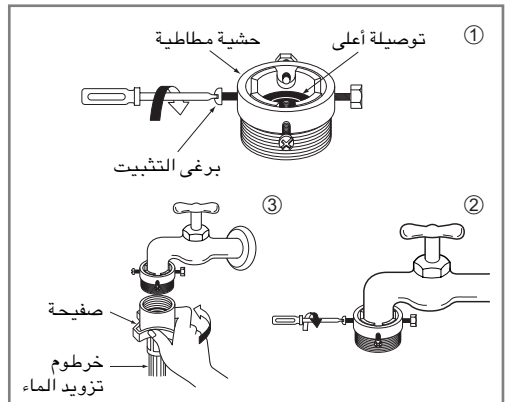

التركيب

النوع ج: توصيل خرطوم من النوع العامل بلمسة واحدة بصنوبر بدون أسنان لولبية

1. فك لوح حلقة الوصل ومسامير الاحتجاز اللولبية الأربعة .
2. فك اللوح الدليلي إذا كان الصنوبر كبيراً جداً بحيث لا يتواءم مع الوصلة .
3. أدخل المهايئ في طرف الصنوبر حتى يشكل مانع التسرب المطاطي وصلة مانعة للتسرب .
أحكام ربط لوح حلقة الوصل والمسامير اللولبية الأربعة .
4. اسحب لوح مثبت الوصلة لأسفل، وادفع خرطوم إدخال المياه في الوصلة، وقم بتحرير لوح مثبت الوصلة .
تأكد من تثبيت الوصلة في مكانه .

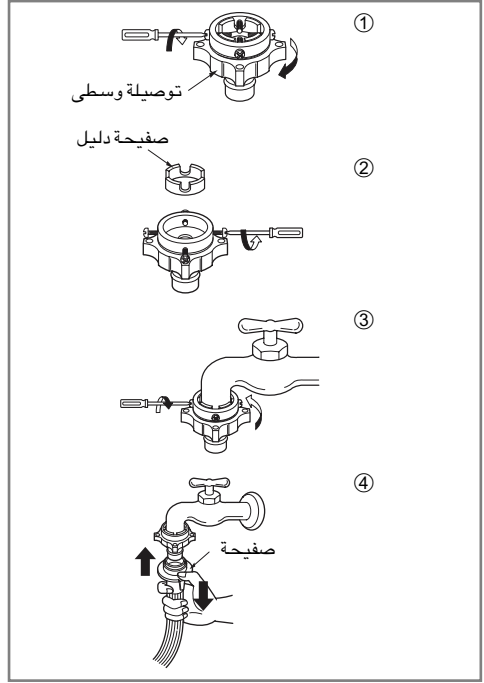

ملاحظة

- بعد توصيل خرطوم إدخال المياه بصنوبر المياه، افتح صنابير المياه لشطف المواد الغريبة (الأوساخ أو الرمل أو الغبار) في خطوط المياه .
قم بتصريف المياه في وعاء، وتحقق من درجة حرارة المياه .

الخطوة ٣: وصل الخرطوم بصنوبر مياه

- تأكد من عدم وجود لي في الخرطوم وعدم ضغط الخرطوم .

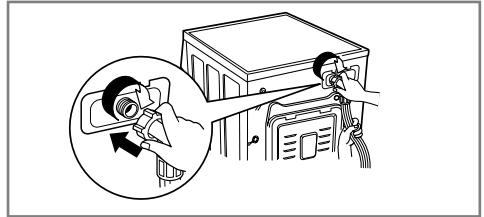

ملاحظة

- بعد اكتمال التوصيل، في حالة تسرب الماء من الخرطوم، كرر نفس الخطوات . استخدم أكثر نوع من الحنفية سهولة لإمداد الماء . وفي حالة أن الحنفية مربعة أو كبيرة جداً، انزع حلقة الإبعاد قبل إدخال الحنفية إلى المحول .

الحنفية الأفقية مستخدمة

| | | |
|-------------|--------------|-------------|
| حنفية مربعة | حنفية إضافية | حنفية أفقية |
|-------------|--------------|-------------|

■ تركيب خرطوم التصريف

- لا بد من وضع خرطوم التصريف بارتفاع أعلى من 100 سم من الأرض .
- تثبيت خرطوم التصريف المناسب يحمي الأرض من الضرر بسبب تسرب الماء .
- في حالة أن خرطوم التصريف طويل جدا، يرجى عدم ملء الغسالة . هذا قد يؤدي الى إحداث ضجيج غير عادي .

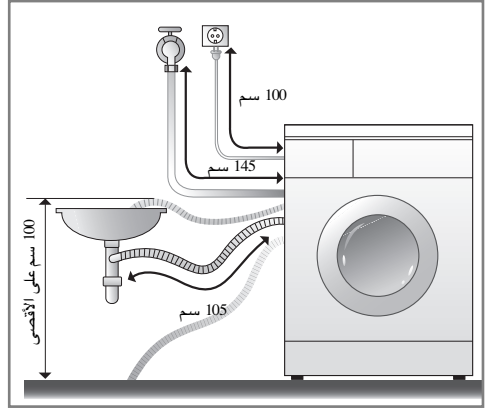

- عند تركيب خرطوم التصريف في البالوعة، ثبته بإحكام بواسطة حبل .
- تثبيت خرطوم التصريف المناسب يحمي الأرض من الضرر بسبب تسرب الماء .

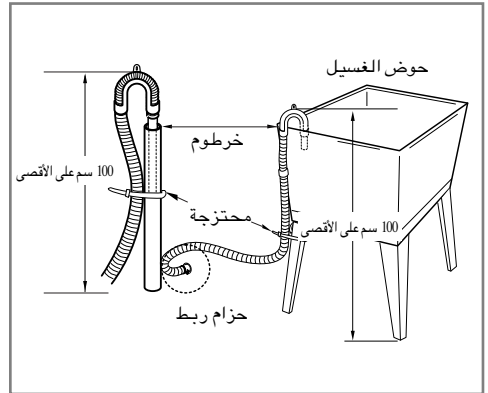
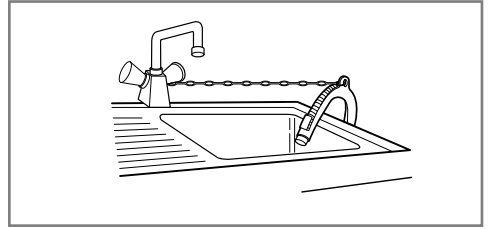

■ ضبط الاستواء

1. استواء جهاز الغسالة الصحيح يمنع الضجيج والاهتزاز الشديد. ركب جهاز الغسالة على أرض مستوية وثابتة، والأفضل في زاوية الغرفة.

① ملاحظة

- ملاحظة: الأرض من الخشب أو من نوع الإسناد قد يؤدي إلى إحداث الاهتزاز الزائد أو الخطأ في توازن الحمل.

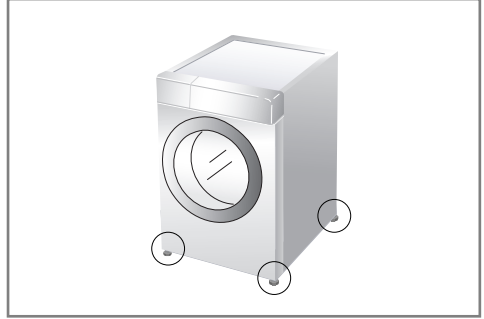

2. إذا كانت الأرض غير مستوية، اضبط الرجل المقابل للتعديل كما تريد. (لا تدخل قطعة من الخشب .. الخ تحت الرجل) تأكد من ثبات جميع أربعة أرجل ووضعها على الأرض ثم تأكد من أن الجهاز مستوي تماما. (استخدم ميزان التسوية)

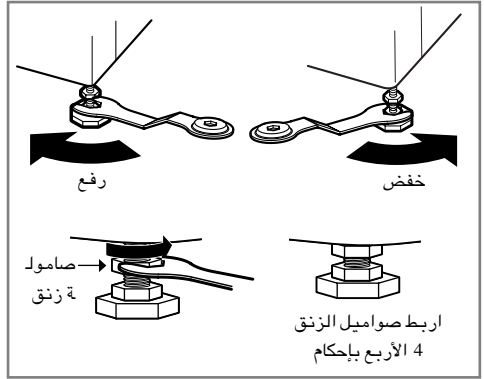

- بمجرد استواء الصامولة، أحكم ربط صواميل الزنق لأعلى في اتجاه قاعدة الوردة. يجب إحكام ربط جميع صواميل الزنق.

- الفحص القطري عند الضغط على حافة أعلى جهاز الغسالة قطريا، لا بد من عدم تحرك جهاز الغسالة الى الأعلى والأسفل أبدا. (يرجى فحص كلا الاتجاهين) إذا تحرك جهاز الغسالة عند الضغط على أعلى جهاز الغسالة قطريا، اضبط الأرجل من جديد.



① ملاحظة

- في حال تركيب الغسالة على منصة مرتفعة، يجب تثبيتها بإحكام لتجنب خطر السقوط.

التركيب

◀ بلاط من الإسمنت

- يجب أن يكون سطح التركيب نظيفًا جافًا ومستويًا .
- زركب الغسالة على بلاط صلب مسطح .

◀ الأرض من القراميد (الأرض الزالقة)

- ضع كل قدم من الجهاز على كل مسند لها وعدّل استواء الجهاز مناسبًا (اقطع مسند قدم بـ 70×70 ملم)
- والصق القطع على القرمدة الجافة بحيث الجهاز موجود .
- مسند القدم صنع من المادة اللاصقة الذاتية التي تستخدم على السلايم والخطوات المضادة للزلق .

◀ أرضية خشبية

- الأرضية الخشبية يمكن أن تؤدي إلى الاهتزاز .
- لمنع الاهتزاز نوصيك بوضع أكوام مطاطية أسفل كل قدم بسمك ١٥ ملم على الأقل أسفل الغسالة، على أن يتم التثبيت باثنين من بلاط مسلح مع مسامير .
- إذا كان ممكنًا، ركب الغسالة على إحدى زوايا الغرفة حيث يكون البلاط أكثر ثباتًا .
- أدخل الأكوام المطاطية لخفض الإهتزاز .
- يمكنك الحصول على الأكوام المطاطية (بي/رقم 4620ER4002B) من قسم قطع غيار ال جي .

كوب مطاطي

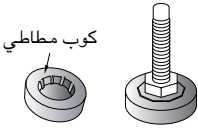

① ملاحظة

- تحديد مكان الغسالة وتسويتها يؤكد تشغيل أطول ومعتمد ومنتظم .
- يجب أن تكون الغسالة في وضع أفقي بالكامل وأن تكون في وضع معتدل بالكامل .
- يجب عدم « أرجحة » كل الزوايا تحت التحميل .
- يجب أن يكون سطح التركيب نظيفًا، خاليا من شمع البلاط وأي طلاء لزج .
- لا تترك قدم الغسالة تتبلل . إذا أصبحت قدم الغسالة متبللة، قد يحدث زلقها .

كيفية استخدام الغسالة

■ تشغيل الغسالة

1. قم بتصنيف المغسولات .
(ارجع إلى صفحة 18) .



2. افتح الباب وقم بإدخال المسغولات.

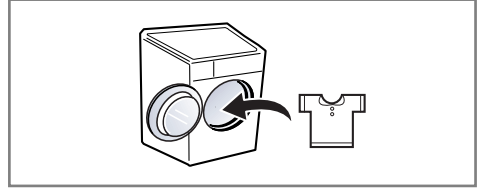

3. اضغط على زر Power (الطاقة).



4. اختر برنامج.
(ارجع إلى صفحة 19 ~21)
حدد الخيارات في نفس الوقت
(ارجع إلى صفحة 23 ~ 28)

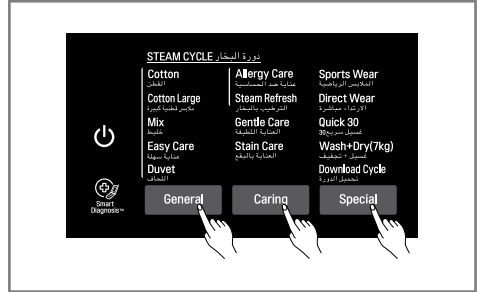

5. إضافة المنظف.
(ارجع إلى صفحة 29 ~30)

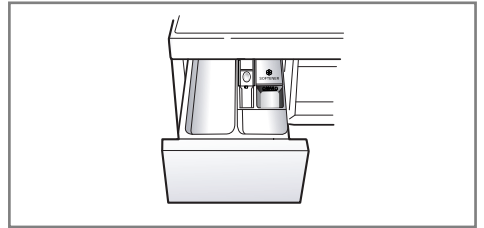

6. اضغط على زر Start/Pause
(تشغيل/إيقاف مؤقت).



كيفية استخدام الغسالة

■ العناية قبل الغسيل

1. رقعة العناية

ابحث عن رقعة العناية الموجودة في ملابسك. هذه الرقعة تعرفك محتويات الأقمشة لملابسك وكيفية غسلها.

2. الفرز

للحصول على أفضل نتائج، افرز الملابس الى نوع يمكن غسلها بدوران نفس الغسيل.

درجة حرارة الماء وسرعة التدوير والأقمشة المختلفة مطلوبة لغسلها بطرق مختلفة.

افرز دائما الملابس باللون الغامق من الملابس باللون الخفيف والملابس البيضاء. اغسل الملابس منفصلة بين الملابس المصبوغة والملابس الكتانية وقد يحدث تحويل اللون للملابس البيضاء ... الخ. إذا أمكن ، لا تغسل الملابس الشديدة الوسخ مع الملابس الخفيفة الوسخ.

- وسيخ (شديد ، عادي ، خفيف)
- فرز الملابس وفقا لمستوي الوسخ.
- لون (أبيض ، خفيف ، غامق)
- افضل الملابس البيضاء عن الأقمشة الملونة
- كتان (منتجات كتانية جامع كتان)
- اغسل منتجات كتانية وملابس يجمع الكتاب انفصالا.

3. العناية قبل الحمل

ضع الملابس الكبيرة والصغيرة معا. في هذه الحالة، ضع الملابس الكبيرة أولا. لا بد من عدم وضع الملابس الكبيرة أكثر من نصف كل الحمل.

لا تغسل الملابس الفردية . هذا قد يؤدي الى عدم التوازن في الحمل . اضع قطعة أو قطعتين متشابهتين . يمكن أن يتسبب ذلك في حمل غير متوازن . اضع عنصر واحد أو عنصرين متشابهين .

• افحص جميع الجيوب للتأكد من أنها فارغة . الأشياء مثل المسامير ، ومشبك الشعر ، وعود الثقب ، الأقلام، والقطع المعدنية والمفاتيح قد تؤدي الى إحداث ضرر في كلي جهاز الغسالة والملابس .

• اغلق السحاب، الخفاف، والحبل للتأكد من أن هذه المواد لا تعلق بالملابس الأخرى .

• امسح الوسخ والبقع بواسطة فرشاة مع سائل الغسيل القليل بالماء على الوسخ مثل البياقة والكلم للمساعدة في إزالة الوسخ .

• افحص الطيات للحشية المرنة(ر مادية) وانزع أي أشياء صغيرة إذا كانت موجودة .

• افحص داخل الحوض وانزع أي أشياء موجودة داخله من أجل دورة الغسيل القادمة .

• اخرج أي ملابس أو أشياء في الحشية المرنة لمنع الملابس والحشية من الأضرار .

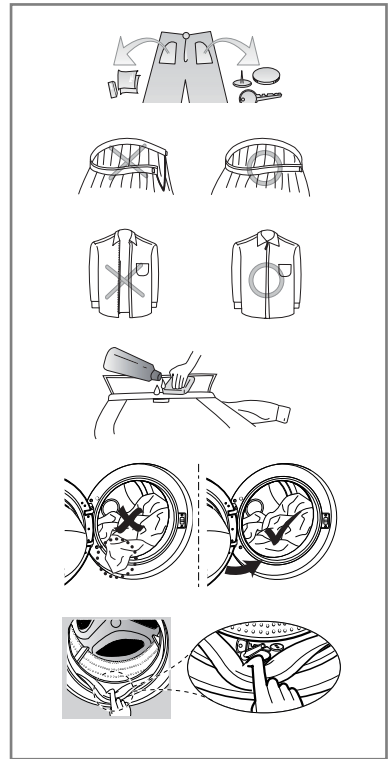
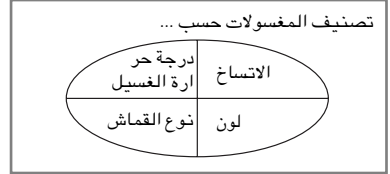

● ملاحظة

- قبل الغسيل الأول، اختر دورة (قطن 60°م و اضع نصف حمل من مسحوق الغسيل) تسمح للوحدة بالغسيل بدون وضع ملابس . هذا يزيل الرواسب من الطبل التي قد تبقى أثناء إنتاج الجهاز .

كيفية استخدام الغسالة

■ جدول برامج الغسيل

• الدورات الموصى بها وفقاً لنوع المغسولات .

| البرنامج | الوصف | نوع القماش | درجة الحرارة الملائمة | أقصى حمولة |
|-------------------|--|---|----------------------------------|-------------|
| القطن | يوفر أداء أفضل عن طريق الجمع بين الحركات المختلفة للأسطوانة | الملابس التي تفقد الألوان بسرعة (القمصان وملابس النوم والبيجامات ...) والملابس القطنية البيضاء التي بها بقع خفيفة (الملابس الداخلية). | 40°C (بارد إلى 95 درجة مئوية) | قياس |
| | توفر الأداء المثالي للغسيل مع استهلاك أقل للطاقة | | 60°C (بارد إلى 60 درجة مئوية) | |
| عناية سهلة | هذه الدورة مناسبة للقمصان للفضفاضة التي لا تتطلب الكي بعد الغسيل . | البولي أميد، الأكريليك، البوليستر | 40°C (بارد إلى 60 درجة مئوية) | |
| خليط | يمكنك من غسل أنواع مختلفة من الأقمشة مع بعضها البعض . | مختلف أنواع الأقمشة باستثناء الملابس الخاصة . (الحريرية/الناعمة، الملابس الرياضية، الملابس الداكنة، الصوف، الأحف/الستائر) . | 40°C (بارد إلى 40 درجة مئوية) | 4.0 كجم |
| عناية ضد الحساسية | يزيل العوامل المسببة للحساسية مثل سوس المنزل وجيوب القلاح وزغب القطط . | الملابس القطنية، الملابس الداخلية، أغطية الوسادات، شراشف السرير، ملابس الرضيع | 60°C | |
| الارتداء مباشرة | هذه الدورة توفر الغسيل إلى التجفيف خلال ١ ساعة مرة واحدة لعدد من ١ إلى ٣ قمصان قصيرة غير متسخة بشدة . | الأقمشة القطنية المختلطة والبوليستر المختلطة والفساتين والقمصان القصيرة والبلوزات. | 20°C | 3 أشياء |
| الترطيب بالبخار | قم بإزالة التجاعيد خلال 20 دقيقة باستخدام البخار . | الملابس القطنية المختلطة، الملابس البوليستر المختلطة والقمصان والبلوزات | لا يوجد اختيار | |
| اللحاف | هذه الدورة مُصممة للملابس الضخمة مثل أغطية السرير والوسائد وأغطية الأرائك وما إلى ذلك . | الفرش القطني باستثناء الملابس الخاصة (الأقمشة الرقيقة والصوف والحرير ... الخ) مع الحشو: الأحف والوسائد والبطانيات وأغطية الأرائك ذات الحشو الخفيف . | 40°C (بارد إلى 40 درجة مئوية) | 1 حجم أحادي |
| الملابس الرياضية | هذه الدورة مناسبة للملابس الرياضية مثل التمشية وملابس الجري | الكولمكس والجور تاكس وصوف الخراف والسيمايتيكس | | 3.0 كجم |
| غسيل سريع 30 | توفر هذه الدورة غسيل أسرع للأحمال الصغيرة والملابس قليلة الاتساخ . | المغسولات الملونة التي تتسخ بسرعة . | 20°C (بارد إلى 40 درجة مئوية) | |
| غسيل + تجفيف | هذه الدورة تقوم بعملية الغسيل من دون توقف إلى تجفيف في آن واحد. | إذا استخدمت كمية صغيرة من الغسيل الذي يمكن أن يجفف مباشرة . | 40°C (بارد إلى 95 درجة مئوية) | 7.0 كجم |
| العناية اللطيفة | تستخدم هذه الدورة لغسيل الملابس الحساسة يدوياً أو في الغسالة . يشمل ذلك الملابس الداخلية والملابس الداخلية الحریمی والبلوزات والصوف القابل للغسيل والفساتين ... الخ. (يرجى استخدام المنظف مع الأقمشة الصوفية القابلة للغسيل في الغسالة). | الملابس القابلة للغسيل يدوياً . المغسولات الرقيقة السهلة التلف . | 20°C (بارد إلى 30 درجة مئوية) | 1.5 كجم |
| العناية بالبقع | تستخدم في تنظيف العديد من أنواع البقع مثل بقع النبيذ والعصير والأتساخ ... الخ. (تتم زيادة درجة حرارة الماء بخطوة بخطوة لتنظيف العديد من البقع). | الأقمشة المصنوعة من خليط القطن. لا تعتبر من الأقمشة الملابس الرقيقة. | 40°C (30 إلى 60 درجة مئوية) | 3.0 كجم |
| تحميل الدورة | بالنسبة للدورات القابلة للتنزيل. إذا لم تقومي بتنزيل أي دورات، سيتم الضبط على "Rinse+Spin" "شطف+عصر". | | | |

كيفية استخدام الغسالة

■ جدول برامج التجفيف

| الحمل الأقصى | نوع النسيج | البرنامج |
|--------------|---|------------------------|
| 7.0 kg | القطن أو المنسوجات الكتانية مثل منشفة من القطن ، تي شيرت ، الكتان . | اقتصادى (٥٥) |
| | | للتخزين (٦٥) |
| | | تجفيف موفر عادي (٥٥) |
| 7.0 kg | القطن أو المنسوجات الكتانية للاستعداد للكي . | للمكواة (٢٥) |
| 7.0 kg | الألياف الصناعية ، مزيج من الملابس ، والملابس القابلة للتلف . | درجة حرارة منخفضة (٥٥) |
| 0.5 kg | - | الوقت 30 min. (٦٥) |
| 1.5 kg | - | الوقت 60 min. (٦٥) |
| 3.0 kg | - | الوقت 120 min. (٦٥) |

• درجة حرارة الماء : درجة الحرارة الملائمة لدورات الغسيل . قم دائماً باتباع ملصق الرعاية أو التعليمات الخاصة بالجهة الصانعة للملابس عند الغسيل .

① ملاحظة

- يوصى باستخدام مادة تنظيف معتدلة .
- تتكون دورة غسيل الملابس الصوفية من قلب بسيط ولف منخفض السرعة للعناية بالملابس .
- حدد الحد الأقصى لسرعة الدوران لبرنامج الغسيل لضمان نتيجة التجفيف .
- حيث لا تتجاوز كمية الملابس القابلة للغسل والتجفيف في برنامج واحد الحد الأقصى للوزن المسموح به لبرنامج التجفيف ويوصى بالغسل والتجفيف في تتابع مستمر .

كيفية استخدام الغسالة

■ خيارات إضافية

| التجفيف | تشطيف + | كثيف | توفير الوقت | الغسيل الأولي | المفضل | الترطيب بالبخار | الغسيل بالبخار هو للتالي | فاصل زمني | البرنامج |
|---------|---------|------|-------------|---------------|--------|-----------------|--------------------------|-----------|-------------------|
| ● | ● | ● | ● | ● | ● | ● | ● | ● | القطن |
| ● | ● | | ● | ● | ● | ● | ● | ● | ملابس قطنية كبيرة |
| ● | ● | ● | ● | ● | ● | ● | ● | ● | عناية سهلة |
| ● | ● | ● | ● | ● | ● | ● | ● | ● | خليط |
| ● | ● | ● | | | ● | | ●* | ● | عناية ضد الحساسية |
| ●* | | | | | ● | | | ● | الارتداء مباشرة |
| | | | | | ● | | ●* | | الترطيب بالبخار |
| | ● | ● | ● | | ● | | ● | ● | اللحاف |
| | ● | ● | ● | | ● | | | ● | الملابس الرياضية |
| ● | ● | ● | | ● | ● | | | ● | غسيل سريع 30 |
| | ● | | | | ● | | | ● | العناية اللطيفة |
| ●* | ● | ● | ● | ● | ● | | ● | ● | غسيل + تجفيف |
| ● | ● | | | ●* | ● | | | ● | العناية بالبقع |

* : هذا الخيار يمكن إضافته إلى الدورة تلقائياً ولا يمكن حذفه .

■ بيانات التشغيل

| الحد الأقصى لعدد اللفات في الدقيقة | البرنامج |
|------------------------------------|-------------------|
| 1400 | القطن |
| 1400 | ملابس قطنية كبيرة |
| 1000 | عناية سهلة |
| 1400 | خليط |
| 1400 | عناية ضد الحساسية |
| 1000 | الارتداء مباشرة |
| - | الترطيب بالبخار |
| 1000 | اللحاف |
| 800 | الملابس الرياضية |
| 1400 | غسيل سريع 30 |
| 800 | العناية اللطيفة |
| 1400 | غسيل + تجفيف |
| 1400 | العناية بالبقع |

كيفية استخدام الغسالة

■ لوحة التحكم

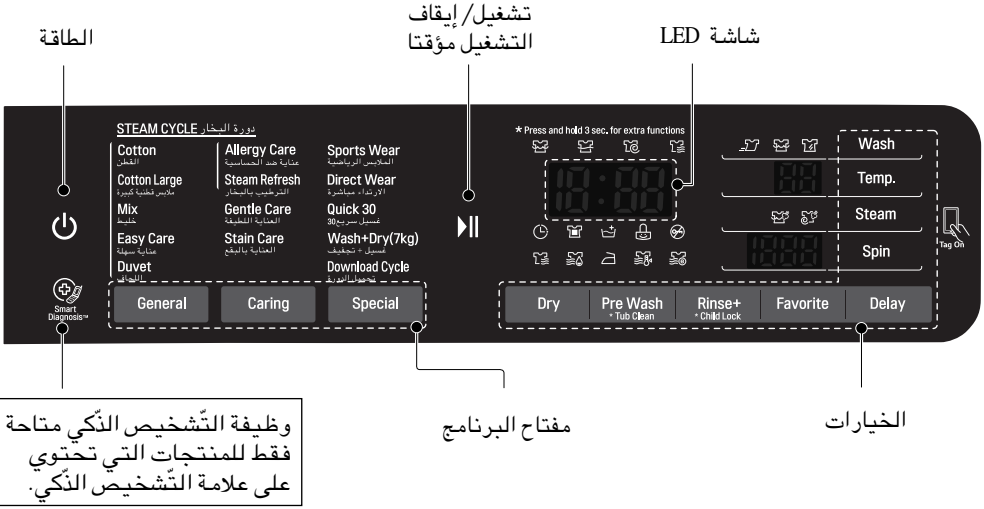

مفتاح البرنامج

- تستخدم 14 برامج وفقا لنوع الملابس .
- سوف تضيء اللمبة للإشارة إلى البرنامج المحدد .

شاشة LED

- تعرض هذه الشاشة الإعدادات والوقت المتبقي المقدر والخيارات ورسائل الحالة بالنسبة لغسالتك .
- سوف تظل الشاشة عاملة خلال الدورة .

الخيارات

- يسمح لك ذلك باختيار دورة إضافية وسوف يضيء عند اختياره .
- تستخدم هذه الأزرار لتحديد خيارات الدورة المطلوبة بالنسبة للدورة المحددة .

الطاقة

- المسي بأصابعك وقومي بإزالتها للتشغيل.
- المسي بأصابعك وقومي بإزالتها بعد 1 ثوان لإيقاف التشغيل.

التشغيل/التوقف المؤقت

- زر التشغيل/التوقف المؤقت هذا يستخدم لتشغيل دوران الغسيل أو التوقف المؤقت من هذا الدوران .
- لإلغاء وظيفة تأجيل الوقت، لا بد من الضغط على زر الطاقة الكهربائية .
- إذا أردت توقف الجهاز مؤقتًا عن دوران الغسيل، اضغط على زر التشغيل/التوقف المؤقت .
- بعد الضغط على زر التوقف المؤقت بدون ضغط على أي زر، يتوقف الجهاز عن العمل أو توماتيكيا بعد 4 دقائق .

كيفية استخدام الغسالة

■ الخيارات

الغسيل الأولي (🧺)

- إذا كانت الملابس شديدة الوسخ، دوران « الغسيل الأولي » مفيد .
- 1. اضغط زر Power (الطاقة).
- 2. أختار دورة.
- 3. اضغط على زر Pre Wash (غسيل أولي) .
- 4. اضغط على زر Start/Pause (تشغيل/ إيقاف التشغيل مؤقتاً).

البخار (الغسيل والملين)

- يتضمن الغسيل بالبخار خاصية تعزيز أداء الغسيل مع استهلاك منخفض للطاقة .
تستخدم وظيفة الترطيب بالبخار في بخ البخار بعد دورة العصر لتقليل التجاعيد وجعل المغسولات منعشة.
1. اضغط زر Power (الطاقة).
 2. لتشغيل الغسيل بالبخار، قومي بتحديد دورات البخار. ولتشغيل الترطيب بالبخار، قومي بتحديد Cotton Large (القطن)، Cotton Large (ملابس قطنية كبيرة)، Mix (خليط)، Easy Care (عناية سهلة).
 3. المضي زر البخار مرة واحدة للغسيل بالبخار. والمضي الزر مرة أخرى (مرتين) لتشغيل الترطيب بالبخار. والمضي الزر مرة أخرى (ثلاث مرات) لتشغيل الغسيل بالبخار والترطيب بالبخار معاً.
 4. اضغط على زر Start/Pause (تشغيل/ إيقاف التشغيل مؤقتاً).

المفضل

- يسمح لك لتخزين دورة الغسيل المخصصة للاستخدام في المستقبل

1. اضغط زر Power (الطاقة).
 2. أختار دورة.
 3. أختار المسار، طريقة الغسل، عدد الشطف، سرعة الدوران، درجة حرارة الماء، الخ.
 4. أضغط و اصل الضغط على زر البرنامج المفضل لمدة ثلاث ثوان.
- لقد تم حفظ البرنامج المفضل الآن للاستخدام المستقبلي.
لإعادة استخدام البرنامج، أختار البرنامج المفضل و أضغط على Start/Pause.

◀ الغسيل بالبخار هو للتالي (🧺)

- بالنسبة للملابس المتسخة بأوساخ شديدة أو الملابس الداخلية أو ملابس الأطفال .
 - تتاح دورة الغسيل الأولية في برامج Cotton Large (القطن)، Cotton Large (ملابس قطنية كبيرة)، Mix (خليط)، Easy Care (عناية سهلة)، Duvet (اللحاف)، Allergy Care (عناية ضد الحساسية)، Steam Refresh (الترطيب بالبخار)، Wash+Dry (غسيل + تجفيف).
 - لا تستخدم وظيفة الغسيل بالبخار مع الملابس التي تتشوه ألوانها بسهولة والملابس الحساسة مثل المصنوعة من أقمشة صوفية أو حريرية.
- ### ◀ الترطيب بالبخار (🧺)
- جيدة للحصول على نسيج منعش بعد التجفيف بالهواء.
 - تتاح دورة الغسيل الأولية في برامج Cotton Large (القطن)، Cotton Large (ملابس قطنية كبيرة)، Mix (خليط)، Easy Care (عناية سهلة).
 - لا تستخدم وظيفة الترطيب بالبخار مع الملابس التي تتشوه ألوانها بسهولة والملابس الحساسة مثل المصنوعة من أقمشة صوفية أو حريرية.
 - يمكن أن يختلف أداء الترطيب حسب نوع الأقمشة.

كيفية استخدام الغسالة

الشطف (🌀)

- **تشطيف + (🌀):** أضيفي الشطف لمرة واحدة .

فاصل زمني (⌚)

- يمكنك ضبط وقت التأخير بحيث تعمل الغسالة تلقائياً وينتهي التشغيل بعد فترة زمنية فاصلة محددة .

ⓘ ملاحظة

- وقت التأخير هو الوقت حتى نهاية البرنامج، وليس بداية التشغيل . يمكن أن يختلف وقت التشغيل الفعلي بسبب درجة حرارة الماء وحمل الغسيل والعوامل الأخرى .

1. اضغط زر Power (الطاقة).

2. أختار دورة.

3. اضغط على زر (الفاصل الزمني) وضبط الوقت المطلوب .

4. اضغط على زر Start/Pause (تشغيل/ إيقاف التشغيل مؤقتاً).

تنشيف

- يمكن تحديد مستوى سرعة العصر عن طريق الضغط على زر 'العصر' مرارا وتكرارا .

• تجفيف بالدوران فقط

1. اضغط زر Power (الطاقة).

2. اختر سرعة العصر .

3. اضغط على زر Start/Pause (تشغيل/ إيقاف التشغيل مؤقتاً).

ⓘ ملاحظة

- عند اختيار "No Spin (0)" (بدون عصر(0)) ، سوف تظل تدور لفترة قصيرة على سرعة منخفضة للتصريف السريع .

غسيل (🌀)

- **توفير الوقت (🌀):** يمكن استخدام هذا الخيار للتقليل من وقت برنامج الغسيل .

- **كثيف (🌀):** إذا كانت المغسولات متسخة بشكل طبيعي وبشدة فسوف يكون الخيار ز intensive ز زكثيفس فعلاً .

درجة حرارة الماء

- بواسطة قرص البرنامج، يمكنك اختيار درجة حرارة الماء .

– بارد (0)

– 20° م / 30° م / 40° م / 60° م / 95° م



- يمكنك اختيار درجة حرارة الماء وفقا للبرنامج .

كيفية استخدام الغسالة

■ قفل الأطفال

اختر هذه الوظيفة لقفل الأزرار في مجموعة التحكم لمنع العبث .

قفل لوحة التحكم

1. اضغط بالتزامن على أزرار إغلاق الطفل لمدة 3 ثوني .
2. سوف تسمع صوت صفارة، وسوف تظهر  للحظة على شاشة صمام الضوء المزودج .  عند ضبط القفل الأبوي، يتم قفل جميع الأزرار باستثناء زر Power (الطاقة) .

Ⓢ ملاحظة

- عند تنشيط القفل الأبوي فسوف تقوم شاشة صمام الضوء المزودج بالتبديل بين  والوقت المتبقي . إذا قمت بإيقاف تشغيل الطاقة فلن تتم إعادة ضبط وظيفة القفل الأبوي . يجب إلغاء تنشيط القفل الأبوي قبل أن تتمكن من الوصول إلى أي وظائف أخرى .

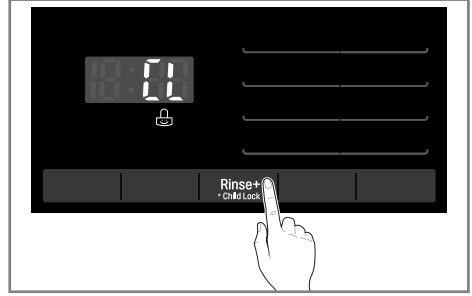

إلغاء قفل لوحة التحكم

1. اضغط بالتزامن على أزرار إغلاق الطفل لمدة 3 ثوني .
2. سوف تسمع صوت صفارة وستتم إعادة عرض الوقت المتبقي للبرنامج الحالي على شاشة صمام الضوء المزودج .

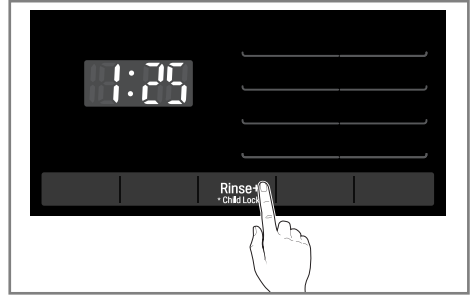

■ تشغيل/ إيقاف صوت جرس التنبيه

1. ابدأ بتشغيل الغسالة (بالضغط على زر التشغيل (الطاقة) .
2. اضغط على زر بداية/ توقف **Start/Pause** .
3. أضغط بشكل متواصل على الأزرار خيارات **Temp** و الشطف **Steam** في نفس الوقت و لمدة 3 ثوان لضبط خاصية صافرة التشغيل/ الأيقاف **Beep On/Off** . بمجرد ضبط خاصية صافرة التشغيل/ الأيقاف **On/Off** يتم حفظ هذا الضبط حتى بعد إيقاف التشغيل بزر الطاقة .

Ⓢ ملاحظة

- إذا كنت ترغب في إيقاف الصفارة، فقط قم بتكرار هذه العملية .

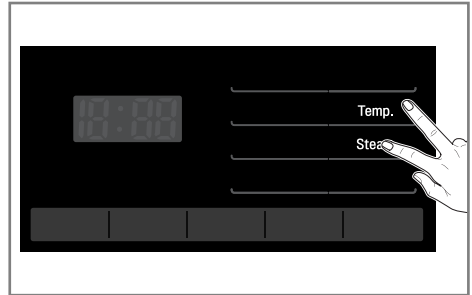

كيفية استخدام الغسالة

TUB CLEAN ■

Tub Clean هي عبارة عن دورة خاصة لتنظيف الجزء الداخلي من الغسالة .
يستخدم مستوى الماء العالي في هذه الدورة عند سرعة لف أعلى .
قم بتنفيذ الدورة بشكل منتظم :

1. قم بإزالة أي ملابس أو أقمشة من الغسالة واغلق الباب.
2. افتح درج الموزع وقم بإضافة منظف الكلس المتراكم (مثل الكالجون) لحجيرة الغسيل الرئيسية .
3. اغلق درج الموزع ببطء .
4. قم بالتشغيل ثم اضغط مع الاستمرار على **Tub Clean** لمدة 3 ثواني . بعدئذ سوف يتم عرض " T C L " على شاشة صمام الضوء المزدوج .
5. اضغط على Start/Pause (تشغيل/إيقاف مؤقت) لبدء التشغيل .
6. وبعد اكتمال الدورة، اترك الباب مفتوحاً للسماح بفتح باب الغسالة وتجفيف الحشية المرنة وزجاج الباب .

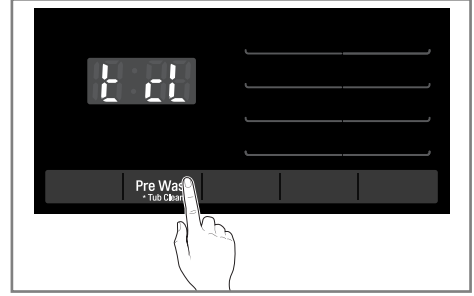

ⓘ ملاحظة

- لا تُضيف أي مُنظف لحجيرات المنظف .
- يمكن أن تنتج رغوة صابون زائدة وتتسرب من الغسالة .

⚠ تحذير

- إذا كان لديك أطفال صغار، احرص على عدم ترك الباب مفتوحاً لفترة طويلة .

■ قفل الباب والكشف

- **Ⓐ "Door Lock"** "قفل الباب" — لأسباب متعلقة بالسلامة، سوف يتم قفل الباب أثناء استخدام الغسالة وسوف تضيء أيقونة "Door Lock" "قفل الباب" . يمكنك فتح الباب بأمان بعد أن تنطفئ أيقونة "Door Lock" "قفل الباب" .
- **Ⓑ** سوف تضيء أيقونة "Detecting" "الاكتشاف"، عند دوران الغسالة ببطء واكتشافها لطريقة تحميل المغسولات في الأسطوانة . سوف تستغرق مدة قصيرة .

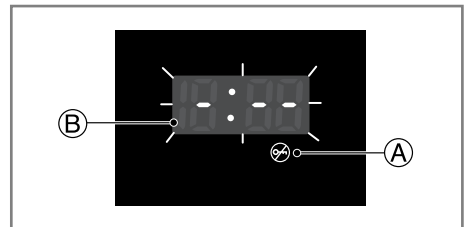

كيفية استخدام الغسالة

■ التجفيف

- يجب رفع ماء الصنبور البارد خلال دورات التجفيف.

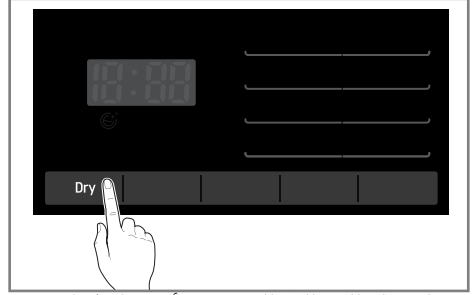

1. دليل التجفيف التلقائي

- استخدم الدورة التلقائية لتجفيف معظم الملابس.
- المشعر الإلكتروني يستشعر بدرجة الحرارة لرفع أو خفض درجة الحرارة للتجفيف من أجل وقت رد فعل أسرع وتحكم أدق في درجة الحرارة.
- دورة التجفيف التلقائي الموصى بها حسب نوع الملابس.
- (a) للتخزين : حدد للقطنيات
- (b) اقتصادي : دورة خاصة للحد من استخدام المياه خلال دورة التجفيف.
- (c) الوقت (30/60/120 دقيقة)
 - 30 دقائق : القطن/منشفة 0.5 كجم
 - 60 دقائق : القطن/منشفة 1.5 كجم
 - 120 دقائق : القطن/منشفة 3.0 كجم
- (d) درجة الحرارة منخفضة. : لبرنامج الألياف الصناعية.
- (e) للمكواة : إذا كنت تريد الملابس للكوى
- (f) تجفيف موفر عادي : بالنسبة لدورة التجفيف الموفر للطاقة

① ملاحظة

- ملاحظة : وقت التجفيف المقيم يختلف من وقت التجفيف الحقيقي ببرنامج تلقائي. ويتم اختيار نوع القماش وحجم الحمل والجفاف بعد وقت التجفيف .

- يعمل جهاز الغسالة-التجفيف أوتوماتيكيا من دورة الغسيل وحتى دورة التجفيف بسهولة اختيار.
- للتجفيف المتساوي الأكثر، تأكد من أن جميع القطع من الملابس متشابهة في المادة والسماكة.
- لا تضع كمية كبيرة من الملابس في حلة الغسالة. لا بد من تحريك الملابس حرة
- إذا فتحت الباب واخرجت الملابس قبل إنهاء جهاز التجفيف لدورته، لا تنس الضغط على زر التشغيل/التوقف المؤقت.
- بالضغط على زر DRY (التجفيف) ، يمكنك اختيار : للتخزين - اقتصادي - الوقت (30/60/120 دقيقة) - درجة الحرارة منخفضة. - للمكواة- تجفيف موفر عادي
- عند انتهاء دورة التجفيف، يظهر " [F] (النهاية)" على العرض المتعدد
- " [F] (النهاية)" يعني انتهاء دورة كاملة ويبدأ جهاز الغسالة بتبريد الحرارة تلقائياً.

① ملاحظة

- عند إيقاف الغسالة أثناء دورة التجفيف يمكن تشغيل موتور مروحة التجفيف لحفظ نفسها لمدة 30 ثانية.
- ثم بعد ذلك تعرض الغسالة رسالة " [F] " على الشاشة.

كيفية استخدام الغسالة

2. دليل وقت التجفيف

- بالضغط على زر التجفيف، يمكنك اختيار وقت التجفيف.
- يمكن استمرار دورة التجفيف لمدة حتى ١٥ دقيقة. عند اختيار التجفيف فقط، يبدأ الجهاز بدورة التجفيف بعد التدوير.
- عند اختيار تجفيف فقط هو الغزل تضمنينها في حالة الضرورة مثل تحسين كفاءة استخدام الطاقة.
- أوقات التجفيف هذه تتبين في دليل لمساعدتك على ضبط جهاز التجفيف من أجل التجفيف اليدوي. وقد تختلف أوقات التجفيف وفقا لدرجة الرطب، ودرجة حرارة الغرفة ونوع القماش وخبراتك في هذا تكون أفضل دليل لك.

الملابس الصوفية

- لا تهز الملابس الصوفية. اخرجها بشكلها الأصلي، وجففها على الأرض المستوية.

الملابس الصوفية والمحبوكة

- قد تقتصر بعد الملابس الصوفية والمحبوكة، وتختلف كميتها وفقا لنوعيتها.
- مددها دائما فورا بعد التجفيف.

الملابس بالضغط الدائم والإصطناعي

- لا تضع هذه الملابس كثيرة في جهاز الغسالة.
- اخرج الملابس بالضغط الدائم فورا عند إيقاف جهاز التجفيف من أجل خفض التجاعيد.

الملابس الليفية أو الجلدية

- تأكد من تعليمات الصانع دائما.

ملابس الأطفال والمنامة

- تأكد من تعليمات الصانع دائما.

الملابس المطاطية البلاستيكية

- لا تجفف أي ملابس مصنوع أو محتوى على جزء من المطاط أو البلاستيك مثل:
(a) المنزّر، الصدرية، غطاء الكرسي .
(b) الستائر وأغطية الطاولة
(c) حصير الحمام

الملابس الليفية الزجاجية

- لا تجفف الملابس الليفية الزجاجية في جهاز التجفيف.
الجزئيات الزجاجية الباقية في جهاز التجفيف قد تلتصق بالملابس التي يتم تجفيفها في.

- وظيفة "تبريد الحرارة" تمنع التجاعيد من بقاءها الأبدى عند عدم إخراج الملابس من الحوض بعد انتهاء الدورة.
فيمكنك إخراج الملابس في أي وقت بعد عرض "End (النهاية)".
- وظيفة "تبريد الحرارة" تتوقف مؤقتا وتعمل حتى ٤ ساعات بدون تسخين.

قبل استخدام وظيفة التثبيت.

- تسمح لك وظيفة التثبيت باستخدام ميزات Smart Diagnosis™ و Download Cycle (تنزيل الدورة) للاتصال بجهازك من هاتفك الذكي.
- لاستخدام وظيفة التثبيت:
 1. قومي بتنزيل تطبيق LG Smart Laundry&DW على هاتفك الذكي.
 2. شغلي وظيفة NFC (الاتصال القريب المدى) في هاتفك الذكي.
- يمكن استخدام وظيفة التثبيت مع معظم الهواتف الذكية المزودة بوظيفة NFC والمستخدمه لنظام تشغيل Android.

■ شغلي وظيفة NFC في الهاتف الذكي

1. ادخلي قائمة "الإعدادات" في الهاتف الذكي واختاري "مشاركة واتصال" تحت "WIRELESS & NETWORKS" "الشبكات اللاسلكي".



2. اضبطي "NFC" و "Direct Android Beam" على "ON" (تشغيل) واختاري "NFC".

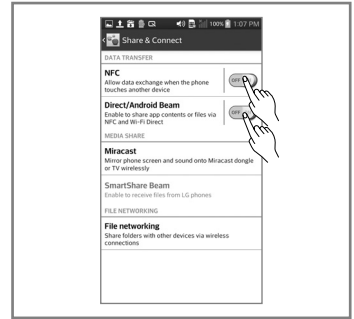

3. تحقق من "استخدام القراءة والكتابة/استقبال P2P".

ⓘ ملاحظة

- يمكن أن تختلف عملية تنشيط NFC حسب مصنع الهاتف الذكي ونسخة نظام تشغيل Android.
- ارجعي إلى الدليل الخاص بهاتفك الذكي للحصول على مزيد من التفاصيل.

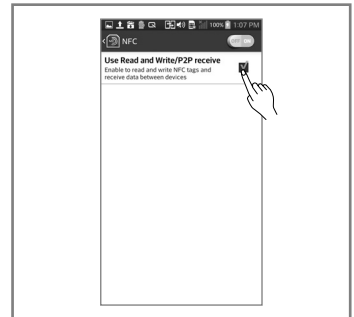

قبل استخدام وظيفة التثبيت.

■ دليل التثبيت

◀ وضع التثبيت



• Tag On التثبيت:

ابحثي عن أيقونة التثبيت بجوار شاشة البلور السائل في لوحة التحكم عن بعد.
هذا هو المكان الذي تضع فيه هاتفك الذكي عند استخدام وظيفة التثبيت مع ميزات Smart Diagnosis™ و Download Cycle في تطبيق LG Smart Laundry&DW.

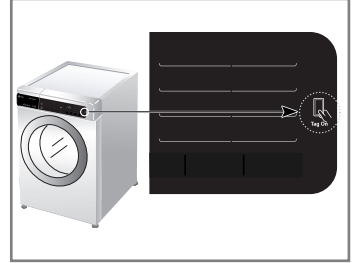

• عند استخدام وظيفة التثبيت ضعي هاتفك الذكي بحيث يتطابق هوائي NFC في الجانب الخلفي من الهاتف الذكي مع موضع أيقونة التثبيت على الجهاز.

• وإذا لم تكوني تعرفي موضع هوائي NFC، حركي هاتفك الذكي قليلاً جداً في حركة دائرية حتى يتحقق التطبيق من الاتصال.

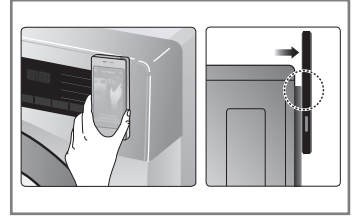

• ونتيجة لخصائص NFC، إذا كانت مسافة الإرسال بعيدة جداً، أو إذا كان هناك ملصق معدني أو غلاف سميك على الهاتف فلن يتم الإرسال بشكل جيد.
وفي بعض الحالات يمكن ألا تكون الهواتف المزودة بوظيفة NFC قادرة على الإرسال بنجاح.

• اضغطي [?] في تطبيق LG Smart Laundry&DW للحصول على دليل أكثر تفصيلاً حول كيفية استخدام وظيفة التثبيت.

إضافة مادة التنظيف

■ إضافة مادة التنظيف وملين القماش

◀ دولا ب التوزيع

- الغسيل الرئيسي فقط < (1/1)
- الغسيل الأولي + الغسيل الرئيسي < (1/1) • (1/1)

⚠ تنبيه

- حافظ على مسحوق الغسيل والمنظفات بعيدة عن متناول الأطفال .
- خطر التعرض للتسمم أيضا قد بكثير المنظفات و مواد التبييض أو مطهر تسبب فيضان .
- تأكد من استخدام كمية مناسبة من المنظفات .

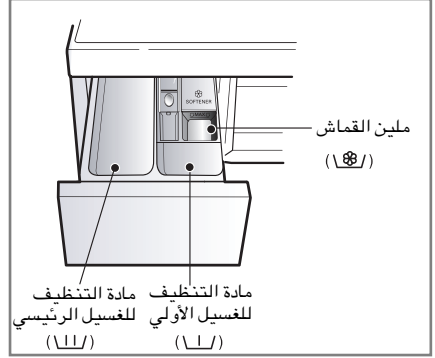

◀ إضافة ملين القماش

- لا تملأ ملين القماش أكثر من الخط الأقصى للماء . الإفراط في الماء قد يؤدي الى توزيع ملين القماش الذي يوسخ الملابس .
- لا تترك ملين القماش في دولا ب مادة التنظيف لمدة أكثر من يومين . (ملين القماش قد يتصلب)
- تتم إضافة ملين القماش أثناء آخر دوران من الشطف أوتوماتيكيا .
- لا تفتح الدولا ب أثناء توزيع الماء .
- المحلولات (بنزين ... الخ) غير مسموحة .

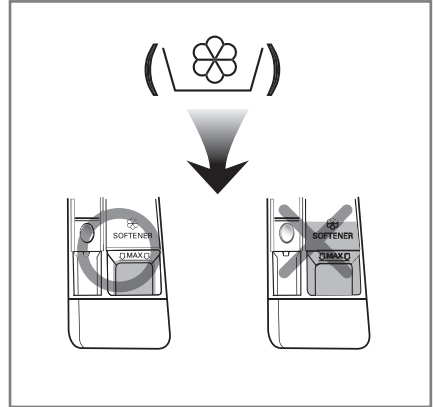

Ⓢ ملاحظة

- لا تصب ملين القماش على الملابس مباشرة .

إضافة مادة التنظيف

◀ جرعة مادة التنظيف

- ينبغي استخدام المنظف وفقاً لتعليمات الشركة المصنعة واختياره وفقاً لنوع ولون واتساح الأقمشة ودرجة حرارة الغسيل.
- إذا استخدمت كمية من مادة التنظيف أكثر من الكمية الموصى بها ، قد تحدث الرغوة الكثيرة جداً وهذا يُخفّض كفاءة الغسيل أو يؤدي إلى الحمل الثقيل للموتور. (يؤدي إلى العطل)
- من المستحسن أن استخدام المنظفات البودرة للحصول على أفضل النتائج.
- إذا كنت ترغب في استخدام المنظفات السائلة اتبع المبادئ التوجيهية المقدمة من قبل الشركة المصنعة من مواد التنظيف.
- يمكنك صب المنظفات السائلة مباشرة في درج المنظفات الرئيسي إذا كنت بدء دورة فوراً.
- يرجى عدم استخدام المنظفات السائلة إذا كنت تستخدم 'تأخير الوقت' لأن السائل قد تتصلب ، أو إذا قمت بتحديد 'ما قبل غسل'.
- في حال تكون رغوي زائدة، يرجى التقليل من كمية المنظف .
- كمية مادة التنظيف يمكن تعديلها حسب درجة حرارة الماء ، ونوع الماء ، وكمية الملابس، ومستوى الوسخ للملابس . من أجل أفضل نتائج، تجنب الرغوة الزائدة .
- ارجع إلى ملصق الملابس قبل اختيار المنظف ودرجة حرارة الماء .
- لاستخدام الغسالة، يجب وضع المنظف المخصص فقط.
- منظفات المساحيق العامة لكل أنواع الأقمشة (بارد -95 درجة مئوية)
- منظفات المساحيق للأقمشة الناعمة (بار -40 درجة مئوية)
- منظفات سائلة لكل أنواع الأقمشة (بارد -95 درجة مئوية) أو المنظفات المخصصة للصوف فقط (بار -40 درجة مئوية)
- للحصول على أداء أفضل للغسيل والتبييض، استخدم المنظف مع مسحوق مبيض.

⚠ تنبيه

• لا تدع تتصلب المنظفات. القيام بذلك قد يؤدي إلى انسداد ، والأداء ضعيف أو رائحة سيئة.

① ملاحظة

- الحمل الكامل : وفقاً لنصائح الصانع .
- الحمل الجزئي : 4/3 من الكمية العادية
- الحمل الأدنى : 2/1 من الحمل الكامل

• تتدفق مادة التنظيف من الموزع في بداية الدوران .

◀ إضافة مخفف عسر الماء

- منقي الماء مثل الكالجون يمكن استخدامه لخفض كمية من مسحوق الغسيل في مناطق فيها الماء العسير للغاية . وزعه وفقاً للكمية المبينة في العبوة . واضف مسحوق الغسيل أولاً ثم منقي الماء .
- استخدم كمية من مسحوق الغسيل لتنقية الماء .

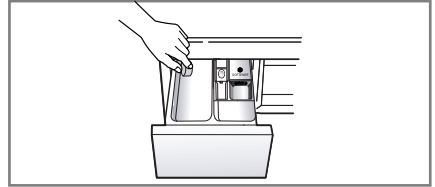

◀ استخدام الأقراص

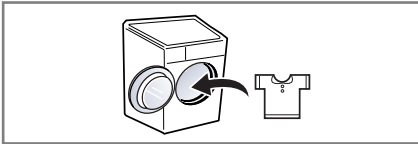

2. ضع الملابس في الحوض .

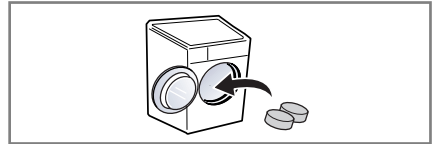

1. افتح الباب وضع الأقراص في الحوض .

الصيانة

- قبل تنظيف الأسطح الداخلية لجهاز الغسالة، افصل قابس الجهاز من مخرج التيار الكهربائي لتجنب صدمات كهربائية وخطر صدمات كهربائية .
- اغلق محبس الحنفية إذا كنت تنوي ترك الغسالة بدون تشغيل لأي فترة (كما هو الحال في الإجازات مثلاً)، خاصة في حال عدم وجود بالوعة أرضية (بالوعة) قريبة .
- عند طرد الجهاز، اقطع الكابل الرئيسي ودمر القابل واكسر قفل الباب لمنع الصغر من سقوطهم في داخل الجهاز .

■ مصفاة مدخل الماء

- تومض رسالة خطأ " E 1 " على لوحة التحكم في حالة أن الماء لا يدخل الى دواب مادة التنظيف .
- إذا كان الماء عسرا جدا أو احتوى على الثفل، قد تتسدد مصفاة مدخل الماء .
- لذلك فكرة جميلة أن تنظف المصفاة من حين إلى آخر .

1. اغلق حنفية الماء .

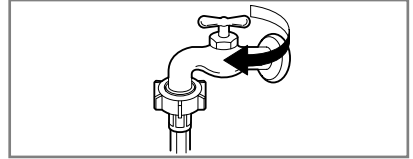

2. ارخ برغى خرطوم مدخل الماء.

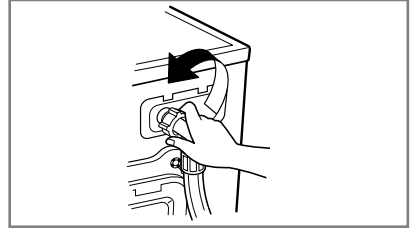

3. نطّف المصفاة بواسطة الفرشاة الخشنة والصلبة.

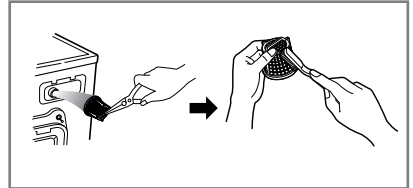

4. ثبت خرطوم مدخل الماء بإحكام .

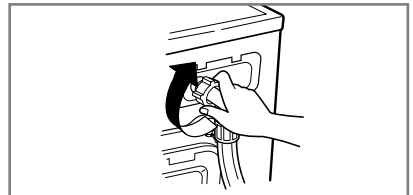

■ مصفاة مضخة التصريف

- مصفاة التصريف تجمع الخيوط والأشياء الصغيرة المتبقية في الملابس .
- افحص بانتظام أن المصفاة نظيفة لتضمن التشغيل الناعم لجهاز الغسالة .

⚠ تحذير

- أولاً صرف الماء بواسطة خرطوم التصريف ثم افتح مصفاة مضخة التصريف لإزالة أي شيء مسدود .
- خذ عناية عند تصريف الماء إذا كان الماء حاراً .

- اترك الماء ليصبح بارداً قبل تنظيف مضخة التصريف، مع تفريغ طارئ أو فتح الباب في حالة طارئة .

1. افتح الغطاء السفلي .
- قم بتفريغ السدادة لسحب الخرطوم للخارج .

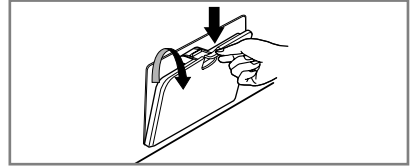

2. قم بنزع سدادة التصريف .
- ثم قم بفتح المرشح عن طريق إدارته جهة اليسار .



3. قم بإزالة أي أشياء غريبة من مرشح المضخة .

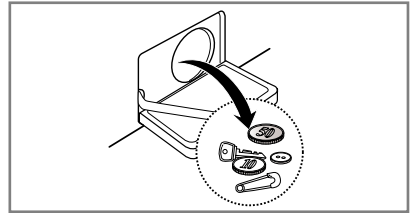

4. بعد التنظيف، أدر مرشح المضخة و قم بإدخال سدادة التصريف .

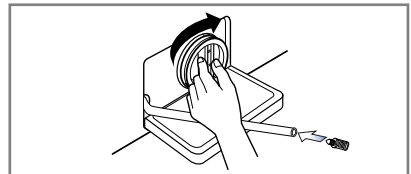

5. قم بإغلاق الغطاء السفلي .

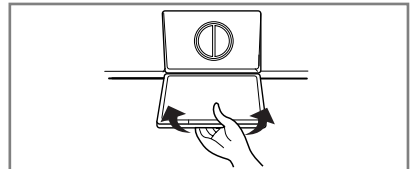

■ دولا ب الموزع

- بعد وضع مادة التنظيف وملين القماش في الدولا ب .
- لا بد من تنظيف الدولا ب من حين الى آخر بالماء الجاري .
- عند الحاجة يمكنك سحب الدولا ب تماما من جهاز الغسالة بالضغط على الدولا ب الى الأسفل وسحبه الى الخارج .
- من أجل التنظيف السهل، يمكنك إزالة الجزء الأعلى من حجيرة ملين القماش .

1. اسحب درج التوزيع .

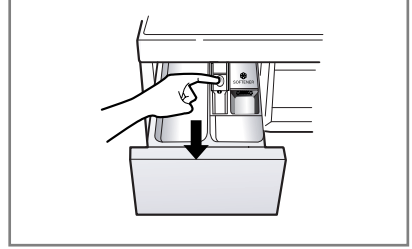

2. قم بتنظيف درج التوزيع أسفل الماء المتدفق .

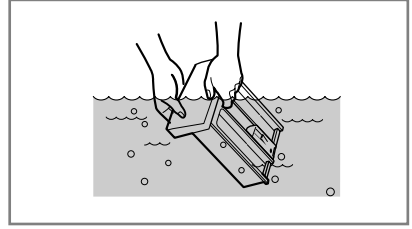

3. قم بتنظيف الجزء الداخلي من التجويف بواسطة فرشاة أسنان قديمة .

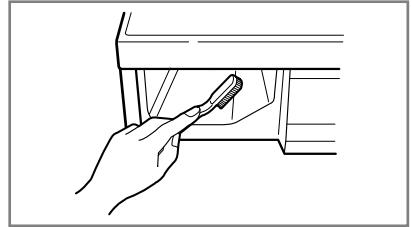

4. قم بإدخال درج التوزيع .

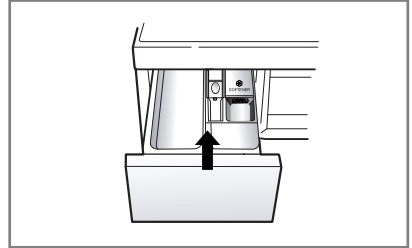

■ حلة الغسيل

- إذا عشت في منطقة المياه العسرة ، تتكون صفيحة الكلس باستمرار في الأماكن التي لا يمكن أن تراها ولا نزيلها بسهولة . تكون صفيحة الكلس يسد الأجهزة وإذا لم تفحصه ولا بد من تبديله أخيراً .
- بالرغم من أن حلة الغسيل مصنوعة من الفولاذ الذي لا يصدأ ، قد يحدث الصدأ بسبب الأشياء المعدنية الصغيرة (مشبك الورق ، ودياباس الأمان) التي كانت تبقى في الحلة .
- لا بد من تنظيف حلة الغسيل من حين إلى آخر .
- إذا استخدمت مادة التنظيف و مادة الصبغ أو مادة التبييض غير القياسية ، تأكد من أنها مناسبة للاستخدام في جهاز الغسالة .
- المواد غير القياسية تحتوى على المكونات التي قد تؤدي الى ضرر في جهاز الغسالة .
- ازل البقع بسائل التنظيف الخاص بالفولاذ الذي لا يصدأ .
- لا تستخدم صوف الفولاذ أبداً .

■ تنظيف الغسالة

◀ الأسطح الخارجية

- الصيانة المناسبة لجهاز الغسالة تستطيع تمديد عمر الجهاز .
- يمكنك تنظيف الأسطح الخارجية لجهاز الغسالة بالماء الدافئ ومادة التنظيف المحايدة غير الكاشطة للمنزل .
- امسح أي سائل مصبوب فوراً . وامسحها بالقماش الرطب .
- لا تحاول ضرب الأسطح للجهاز بالأشياء الحادة .
- لا تستخدم الميشيلات ، والمشعشعة أو المنتجات الشبيهة .

◀ الأسطح الداخلية

- جفّف حول باب الغسالة المفتوح والحشية القابلة للثنى والباب الزجاجي .
- هذه المناطق لا بد من تنظيفها لضمان كتم الماء بإحكام .
- اعمل جهاز الغسالة بدوران كامل باستخدام الماء الحار . كرر الإجراءات عند الحاجة .
- قومي بإضافة ٥ جم من مبيض الأكسجين مع ٥ لتر ماء دافئ (التخفيف بنسبة)
- امسحي الحشية باستخدام المبيض المخفف. (يجب ارتداء القفازات المطا)
- جففي الحشية باستخدام قطعة قماش جافة .
- فتحي الباب حتى يجف تماماً .
- نظفي الحشية لأكثر من مرة واحدة في الشهر .
- *استخدام المبيض المخفف يمكن أن يسبب التلف للحشية أو أجزاء الغسالة .

① ملاحظة

- لإزالة رواسب الماء العسر ، استخدم المنظفات التي يُكتب عليها أمن الاستخدام مع الغسالات فقط .

■ تعليمات عند حلول فصل الشتاء

- إذا حفظت جهاز الغسالة في منطقة قد يتجمد الماء فيها أو يتغير الطقس فيها الى درجة الحرارة المنخفضة حتى يتجمد الماء ، اتبع هذه التعليمات عند حلول فصل الشتاء من أجل منع ضرر في جهاز الغسالة .
1. اغلق حنفية الماء .
 2. افضل الخرطوم من حنفية الماء وصرف الماء من الخرطوم .
 3. صل قابس التيار الكهربائي الى مخرج التيار الذي تم توصيله الأرضي المناسب .
 4. اضيف 1 جالون (3,8 لتر) من سائل مقاومة التجميد الخاص للسيارة غير المتسمم (RV) لتفريغ حلة الغسيل . اغلق الباب .
 5. اضبط دوران التحفيف و اترك جهاز الغسالة يدور لمدة دقيقة واحدة لتصريف جميع الماء من الغسالة .
 6. ازل قابس التيار الكهربائي وتجفف الأسطح الداخلية للحلة واغلق الباب .
 7. ازل دواب الموزع . صرف أي ماء من حجيرات وجفف حجيرات واعد الدواب الى مكانه .
 8. احفظ جهاز الغسالة في موضع عمودي .
 9. لإزالة سائل مقاومة التجميد من جهاز الغسالة بعد حفظه ، اعمل جهاز الغسالة فراغاً من خلال دوران كامل باستخدام مادة التنظيف . لا تضيف الملابس .

دليل تحرى الخلل وإصلاحه

• جهاز الغسالة هذا مزود بوظائف السلامة الأوتوماتيكية التي تكشف وتشخص الأخطاء في مرحلة دوران وردود فعل مناسبة . عندما لا يعمل جهاز الغسالة بوظيفة مناسبة لا يعمل أبداً، افحص الأمور التالية قبل الاتصال بمركز الخدمات .

■ تشخيص المشكلة

| المشكلة | السبب المحتمل | الحلول |
|---|---|---|
| صوت الخشخش وضجيج الصلصل | <ul style="list-style-type: none"> • الأشياء الغريبة مثل القطع المعدنية أو دبائيس السلامة قد توجد في الحلة أو المضخة . | <p>اوقف جهاز الغسالة من العمل وافحص الحلة ومصفاة التصريف . إذا استمر الضجيج بعد إعادة تشغيل الجهاز، اتصل بمركز الخدمات .</p> |
| صوت ضخم | <ul style="list-style-type: none"> • الملابس الثقيلة والكبيرة قد تصدر صوتاً كبيراً . • هذا أمر عادي . | <p>إذا استمر الصوت، جهاز الغسالة خارج التوازن . اوقف وزع الملابس من جديد .</p> |
| ضجيج الاهتزاز | <ul style="list-style-type: none"> • هل أزلت مسامير النقل والتغليف . • هل جميع الأرجل موضوعة على الأرض بثبات . | <p>إذا لم تزل المسامير أثناء التركيب، راجع تعليمات التركيب من أجل إزالة مسامير النقل وضع الملابس غير متوازن في الحلة . اوقف جهاز الغسالة من العمل واعد ترتيب الملابس .</p> |
| تسرب الماء | <ul style="list-style-type: none"> • خرطوم تغذية الماء وخرطوم التصريف مرتخين في حنفية ماء أو جهاز غسالة . • أنابيب التصريف الداخلية مسدودة . | <p>افحص توصيلات الخرطوم وثبتها . ازل شيئاً مسدوداً في أنبوب التصريف . واتصل بالفني عند الحاجة . مادة التنظيف الكثيرة جداً أو مادة التنظيف غير المناسبة . وحدوث الرغوة يؤدي الى تسرب ماء .</p> |
| الرغوة الزائدة | <ul style="list-style-type: none"> • تزويد الماء في المنطقة غير كافي . • لا تفتح حنفية الماء كاملاً . • خرطوم تزويد الماء ملتوي . • مصفاة خرطوم دخول الماء مسدودة . | <p>افحص الحنفية الأخرى في المنزل . افتح الحنفية كاملاً . استقم الخرطوم . افحص المصفاة في خرطوم دخول الماء . نظّف واستقم خرطوم التصريف . نظّف مصفاة التصريف .</p> |
| لا يدخل الماء الى الغسالة أو يدخله ببطء | <ul style="list-style-type: none"> • خرطوم التصريف متلوي أو مسدود . • مصفاة التصريف مسدودة . | <p>لا تصرف الماء من جهاز الغسالة أو يتم التصريف ببطء</p> |

دليل تحرى الخل وإصلاحه

| المشكلة | السبب المحتمل | الحلول |
|---|---|--|
| لا يعمل جهاز الغسالة الغسالة لا تدور | <ul style="list-style-type: none"> • لا يصل قابس الجهاز الى مخرج التيار أو التوصيل مرتخ. • صهيرة البيت منقطعة، ويظفر قاطع الدائرة ، أو حدث انقطاع طاقة . • لا تفتح حنفية الماء . • تأكد من أن الباب مغلق بإحكام . | <p>تأكد من توصيل القابس الى مخرج التيار بإحكام .</p> <p>اعد ضبط قاطع الدائرة أو بدل الصهيرة . ولا تزد سعة الصهيرة . إذا كانت مشكلة ناجمة عن حمل الدائرة الزايد، كن صحيحا من قبل فني كهربائي مؤهل .</p> <p>افتح حنفية الماء .</p> <p>اغلق الباب واضغط على زر التشغيل/التوقف المؤقت . بعد الضغط على زر التشغيل/التوقف المؤقت، يستغرق وقت قليل للبدء بالتجفيف . لا بد من إغلاق الباب قبل البدء بالتجفيف .</p> |
| لا يمكن فتح الباب | | <p>بمجرد تشغيل الآلة، لن يمكنك فتح الباب لأسباب متعلقة بالسلامة. تحقق من إضاءة أيقونة "Door Lock" "قفل الباب". يمكنك فتح الباب بأمان بعد أن تنطفئ أيقونة "Door Lock" "قفل الباب".</p> |
| تأخير دورة الغسيل | | <p>وقت الغسيل قد يختلف حسب كمية الملابس ، وضغط الماء ، ودرجة حرارة الماء والحالات الأخرى للغسيل .</p> <p>إذا كانت الملابس غير متوازنة أو إذا عمل برنامج إزالة الرغوة ، يزيد وقت الغسيل .</p> |
| تدفق منعم الأقمشة | إضافة منعم الأقمشة بكثرة ممكن بأن يتسبب بتدفقه | اتبع الإرشادات لضمان استخدام كمية مناسبة من منعم الأقمشة. لا تتجاوز الحد الأقصى من التعبئة. |
| توزيع منعم الأقمشة في وقت مبكر | | إغلق درج الموزع ببطء. لا تفتح الدرج خلال دورة الغسيل. |
| مشكلة في التجفيف | لا يجري التجفيف | <p>لا تضع الغسيل زائدا</p> <p>تأكد من التصريف من جهاز الغسالة كما ينبغي لتصريف الكمية الكافية من الماء من الملابس .</p> <p>الملابس التي وضعتها في الجهاز قليلة جدا لكي يعمل الجهاز كما ينبغي ، اصف اليها بعض القطع من المناشف.</p> |

دليل تحرى الخلل وإصلاحه

رسائل الخطأ

| المشكلة | السبب المحتمل | الحلول |
|------------|---|---|
| 1E | <ul style="list-style-type: none"> • تزويد الماء في المنطقة ضعيف . • لا تفتح حنفية الماء كاملا . • خرطوم دخول الماء ملتوي . • مصفاة خرطوم دخول الماء مسدود . | <ul style="list-style-type: none"> • افحص حنفية ماء أخرى في المنزل . • افتح حنفية الماء كاملا . • استقم الخرطوم . • افحص مصفاة خرطوم دخول الماء . |
| 0E | <ul style="list-style-type: none"> • خرطوم التصريف ملتوي أو مسدود . • مصفاة التصريف مسدودة . | <ul style="list-style-type: none"> • نظّف واستقم خرطوم التصريف . • نظّف مصفاة التصريف . |
| UE | <ul style="list-style-type: none"> • الحمل قليل جدا . • الحمل غير متوازن . • الجهاز مزود بنظام كشف عدم التوازن وتصحيحه . • إذا وضعت الأشياء الثقيلة مثل بطانية الحمام، رداء الحمام ... الخ . هذا النظام قد يتوقف عن التدوير أو إعاقته التدوير ، في حالة أن الحمل غير متوازن جدا حتى بعد البدء بالتدوير عدة مرات . • إذا ما زالت الملابس متبللة في نهاية الدوران، اضف القطع الأصفر من الملابس لتوازن الحمل وكرر دوران التجفيف . | <ul style="list-style-type: none"> • اضف قطعة أو قطعتين للمساعدة في توازن الحمل . • توازن الحمل . • اعد ترتيب الحمل للتدوير المناسب . |
| dE1 dE2 | <ul style="list-style-type: none"> • هل الباب مفتوح . | <ul style="list-style-type: none"> • اغلق الباب . • غ إذا لم يتلاش dE1، dE2 اتصل بمركز الخدمات . |
| LE | | <ul style="list-style-type: none"> • افصل قابس التيار من مخرج التيار واتصل بمركز الخدمات . |
| FE | <ul style="list-style-type: none"> • إذا فاض الماء بسبب خلل صمام الماء ، يعرض مؤشر " FE " على زجاج العرض . | <ul style="list-style-type: none"> • اغلق حنفية الماء . • افصل قابس التيار . • اتصل بمركز الخدمات . |
| PE | <ul style="list-style-type: none"> • يعرض مؤشر PE في حالة حدوث عطل في المؤشر بمستوى الماء . | |
| LE | <ul style="list-style-type: none"> • الحمل الزائد في الموتور . | <ul style="list-style-type: none"> • اترك الغسالة بدون تشغيل لمدة 30 دقيقة حتى يبرد الموتور، ثم ابدأ الدورة . |
| AE | <ul style="list-style-type: none"> • تسرب الماء . | <ul style="list-style-type: none"> • اتصل بمركز الخدمات . |
| dHE | <ul style="list-style-type: none"> • تأكد من توريد الماء | <ul style="list-style-type: none"> • افتح حنفية الماء. إذا لم تحل مشكلة "dHE"، انزع القابس من مخرج التيار واتصل بمركز الخدمات. |

دليل تحرى الخلل وإصلاحه

● ملاحظة

- وظيفة التشخيص الذكي متاحة فقط للمنتجات التي تحتوي على علامة التشخيص الذكي. في حالة وجود الهاتف النقال في الخيار ثابت، فإن وظيفة التشخيص الذكي لا تعمل.

■ استخدام SmartDiagnosis™

- استخدام هذه الميزة فقط عندما طلب منه القيام بذلك عن طريق مركز الاتصال.
- انتقال أصوات مماثلة إلى جهاز فاكس، وحتى لا معنى إلا في مركز الاتصال.
- إذا كان غسالة لا تصل قوتها. إذا حدث هذا، SmartDiagnosis™ لا يمكن أن يتم تنشيط SmartDiagnosis™ ثم يجب أن يتم من دون مخرج.
- إذا واجهت مشاكل مع غسالة الخاص، والدعوة إلى مركز معلومات العملاء
- اتبع تعليمات وكيل مركز الدعوة، والقيام بالخطوات التالية عند الطلب:

1. اضغط على زر الطاقة لتشغيل الغسالة.
لا تضغط على أي أزرار أخرى أو أدر مفتاح محدد دورة.

2. عندما أوعز إلى القيام بذلك عن طريق مركز الاتصال، ومكان لسان حال هاتفك قريبة جدا من زر الطاقة تيد.

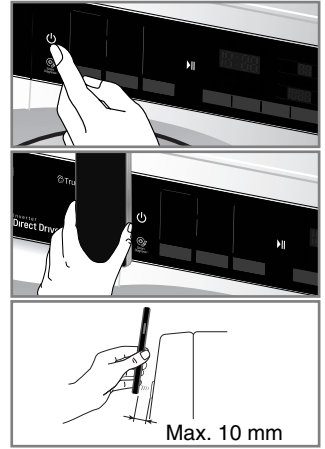
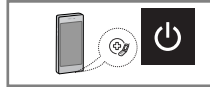

3. اضغط مع الاستمرار على "مؤقت".

الزر لمدة ثلاث ثوان، في حين عقد لسان حال الهاتف لرمز أو زر التشغيل.

4. الحفاظ على الهاتف في مكان حتى انتهاء نقل لهجة.

هذا يستغرق حوالي 6 ثانية، وسوف يعرض العد التنازلي الوقت.

• للحصول على أفضل النتائج، لا تحرك الهاتف بينما يجري أحال النغمات.

• إذا كان موظف مركز الاتصال ليست قادرة على الحصول على التسجيل الدقيق للبيانات، قد يطلب منك المحاولة مرة أخرى.

5. وبمجرد أن العد التنازلي قد انتهت وتوقفت عن نغمات، واستئناف الحوار الخاص مع موظف مركز الاتصال، ثم الذي سيكون قادرا على مساعدتك باستخدام المعلومات المرسله للتحليل في الدعوة إلى العملاء مركز المعلومات.

• التشخيص الذكي هي ميزة استكشاف الأخطاء وإصلاحها تهدف إلى مساعدة، عدم استبدال الطريقة التقليدية في حل المشكلة من خلال مكالمات الخدمة. فعالية هذه الميزة تعتمد على عوامل مختلفة، بما في ذلك، على سبيل المثال لا الحصر، استقبال الهاتف الخليوي المستخدم لإرسال أي ضجيج خارجي وأي صوتيات تتواجد في الغرفة حيث توجد الغسالة.

• وبناء عليه، LG لا تضمن أن التشخيص الذكي يعمل على استكشاف أية قضية معينة بدقة.

① ملاحظة

- عند التخلص من الجهاز، إقطع كابل التيار الكهربائي وتخلص من القابس وقم بتعطيل القفل الأبوي لمنع احتباس الأطفال بداخل الغسالة .

ما لا تغطيه الضمانة

- رحلات الخدمة الى بيتك لتعليمك كيفية استخدام المنتج .
- اذا تم توصيل المنتج مع أي فولطية غير التي اشير اليها على لوحة النسب .
- اذا كان سبب الخطأ عن طريق حادث ، إهمال، أو كوارث طبيعية .
- اذا كان سبب الخطأ عن طريق عوامل غير الاستخدام المحلي العادي أو استخدام حسب دليل المالك .
- تقديم تعليمات حول استخدام المنتج أو تغيير ضبط المنتج .
- اذا تسبب في الخطأ أفة ما على سبيل المثال،فئران أو حشرات منزلية وغيرها .
- الضجيج والاهتزاز الذي يعتبر عادي ، مثال صوت تصريف الماء ، صوت دوران أو صوت التدفئة (يبب) .
- تصحيح التركيب مثلاً ، رفع المنتج ، تعديل التصريف .
- الصيانة العادية التي أوصى بها دليل المالك .
- التخلص من الاشياء الغريبة /مواد من الماكينات، يشمل ذلك المضخة ومصفاة الخرطوم الداخل على سبيل المثال ، حصى ، مسامير ، قطع أسلاك، أزرار وغيره .
- وضع الفيوز في أو تصحيح اسلاك البيت أو تصحيح سبابة البيت .
- تصحيح تعليمات غير مصرح بها .
- ضرر بسبب حادث أو نتج عنه تلف في الممتلكات الخاصة بسبب خلل في هذا الجهاز .
- إذا أستخدم هذا المنتج لأغراض تجارية ، لا تغطيه الضمانة .
- (مثال / أماكن تستخدم من قبل العامة مثل الحمامات ، فنادق، مركز تدريب، بيت به غرف للايجار)

