

MANUAL DEL PROPIETARIO

LAVADORA



Antes de empezar la instalación, lea con atención estas instrucciones. Con ello, la instalación le resultará más sencilla y se asegurará de que el aparato quede instalado de forma correcta y segura. Guarde estas instrucciones cerca del aparato después de la instalación para poder consultarlas en el futuro.

FH4 U2 V CN(0-9)
FH2 U2 V CN(0-9)

ÍNDICE

Este manual se ha elaborado para un grupo de aparatos y puede contener imágenes o texto diferentes a los del modelo que ha adquirido.
Este manual está sujeto a revisión por parte del fabricante.

INSTRUCCIONES DE SEGURIDAD	03
Instrucciones de seguridad importantes.....	05
INSTALACIÓN	08
Especificaciones.....	08
Accesorios.....	08
Requisitos del lugar de instalación.....	09
Desembalaje y retirada de los tornillos para el transporte	10
Uso de las almohadillas antideslizantes (opcionales).....	11
Suelos de madera (tarima flotante).....	11
Nivelación de la lavadora	12
Conexión del tubo de entrada	12
Instalación del tubo de desagüe.....	15
Conexiones eléctricas (solo en el Reino Unido).....	15
FUNCIONAMIENTO.....	16
Uso de la lavadora.....	16
Clasificación de la colada.....	17
Adición de productos de limpieza.....	18
Panel de control.....	20
Tabla de programas.....	21
Ciclo opcional.....	25
Uso de la función de diagnóstico inteligente (opcional)	27
MANTENIMIENTO	28
Limpieza de la lavadora.....	28
Limpieza del filtro de entrada de agua	28
Limpieza del filtro de la bomba de desagüe.....	29
Limpieza del cajón dispensador	30
Tub Clean (Limpieza de la cuba) (opcionales)	30
Precaución con la congelación durante el invierno	31
Uso de la función Smart Diagnosis™	33
SOLUCIÓN DE PROBLEMAS.....	34
Diagnóstico de problemas.....	34
Mensajes de error.....	36
GARANTÍA.....	38
DATOS DE FUNCIONAMIENTO	41

INSTRUCCIONES DE SEGURIDAD

Las siguientes instrucciones de seguridad tienen por objetivo evitar riesgos imprevistos o daños derivados de un funcionamiento poco seguro o incorrecto del aparato.

Las instrucciones se dividen en «ADVERTENCIAS» y «PRECAUCIONES», como se describe a continuación.

 Este símbolo se muestra para indicar cuestiones y acciones que pueden suponer un riesgo. Lea con atención la parte señalada con este símbolo y siga las instrucciones a fin de evitar riesgos.

 **ADVERTENCIA:** indica que, de no seguirse las instrucciones, pueden producirse lesiones graves o la muerte.

 **PRECAUCIÓN:** indica que, de no seguirse las instrucciones, pueden producirse lesiones menos graves o daños en el aparato.

ADVERTENCIA

Para reducir el riesgo de incendio, descarga eléctrica o lesiones a personas al utilizar el aparato, deben seguirse unas instrucciones básicas de seguridad, entre las que se encuentran las siguientes.

NIÑOS

Este electrodoméstico no está previsto para ser utilizado por personas (niños incluidos) con capacidades físicas, sensoriales o mentales disminuidas o sin experiencia o conocimientos, a menos que una persona responsable de su seguridad las supervise o les facilite instrucciones relativas al uso del electrodoméstico. Se debe supervisar a los niños para asegurarse de que no jueguen con el electrodoméstico.

Para uso en Europa:

Este electrodoméstico solo puede ser utilizado por niños a partir de 8 años de edad y personas con capacidades físicas, sensoriales o mentales disminuidas o sin experiencia o conocimientos si están sometidos a supervisión o si reciben instrucciones sobre el uso del electrodoméstico de forma segura y entienden los peligros que entraña. Los niños no deben jugar con el electrodoméstico. Tampoco deben llevar a cabo operaciones de limpieza ni de mantenimiento sin supervisión.

Los niños de menos de 3 años de edad deben mantenerse alejados del electrodoméstico, a menos que estén sometidos a supervisión continua.

REQUISITOS DE CONEXIÓN A TIERRA

ADVERTENCIA

Por su seguridad, debe seguir las instrucciones de este manual para minimizar el riesgo de incendio, explosión o descarga eléctrica y para evitar daños materiales o personales o la muerte.

- Este electrodoméstico debe llevar conexión a tierra. En caso de avería o cortocircuito, la conexión a tierra reducirá el riesgo de descarga eléctrica, al proporcionar una vía de menor resistencia para la corriente eléctrica.
- Este electrodoméstico está equipado con un cable conductor a tierra y un enchufe con toma de tierra. El enchufe debe estar conectado a una toma de corriente apropiada y correctamente instalada y con una toma a tierra hecha según los códigos y las ordenanzas locales.
- Una conexión incorrecta del conductor a tierra del equipo puede causar riesgos de descarga eléctrica. Consulte a un electricista cualificado o un técnico de mantenimiento si tiene dudas sobre si el electrodoméstico está correctamente conectado a tierra.
- No modifique el enchufe que se suministra con el electrodoméstico. Si no cabe en la toma, pida a un electricista cualificado que le instale una toma adecuada.

ELIMINACIÓN DEL ELECTRODOMÉSTICO ANTERIOR



1. Todos los aparatos eléctricos y electrónicos deben eliminarse por separado del sistema municipal de basuras, a través de los servicios de recogida señalados por el gobierno o las autoridades locales.
2. La correcta eliminación del electrodoméstico anterior ayudará a evitar posibles consecuencias negativas para el medio ambiente y la salud humana.
3. Para obtener información más detallada sobre la eliminación del electrodoméstico anterior, póngase en contacto con la oficina municipal correspondiente, el servicio de eliminación de residuos o el establecimiento en el que adquirió el aparato.

Instrucciones de seguridad importantes

ADVERTENCIA

Para reducir el riesgo de incendio, descarga eléctrica o lesiones a personas al utilizar el aparato, deben seguirse unas instrucciones básicas de seguridad, entre las que se encuentran las siguientes.

Instalación

- No trate nunca de hacer funcionar el electrodoméstico si está dañado, averiado o parcialmente desmontado, si le faltan piezas o si tiene piezas rotas, lo que incluye daños en el cable o el enchufe. Podrían producirse descargas eléctricas o lesiones.
- Este electrodoméstico es pesado. Pueden ser necesarias dos o más personas para instalarlo y moverlo. De no hacerse así, pueden producirse lesiones.
- Almacene e instale este electrodoméstico en un lugar en el que no esté expuesto a temperaturas por debajo del punto de congelación ni a condiciones meteorológicas de exterior. De no hacerse así, pueden producirse fugas.
- Apriete el tubo de desagüe para evitar que se separe. Las salpicaduras de agua pueden provocar descargas eléctricas.
- Si el cable de alimentación resulta dañado, debe ser sustituido por el fabricante, sus técnicos de mantenimiento o una persona con cualificación similar, para evitar peligros.
- El electrodoméstico no debe instalarse detrás de una puerta con seguro, una puerta deslizante o una puerta con una bisagra en el lado opuesto al de la secadora de forma que se restrinja la apertura completa de la puerta de la secadora.

Funcionamiento

- No utilice objetos afilados, como brocas o barras de metal, para separar una unidad de funcionamiento. Podrían producirse descargas eléctricas o lesiones.
- Solo un técnico de reparación autorizado del centro de servicio de LG Electronics debe desmontar, reparar o modificar el aparato. Una reparación inadecuada puede provocar lesiones, descargas eléctricas o un incendio.
- No pulverice agua dentro ni fuera del aparato para limpiarlo. El agua puede dañar el aislamiento y producir descargas eléctricas o un incendio.
- Mantenga la zona de debajo y alrededor de los electrodomésticos limpia de materiales combustibles, como pelusas, papel, trapos, productos químicos, etc. Un uso inadecuado puede provocar incendios o explosiones.
- No introduzca animales vivos, como mascotas, en el electrodoméstico. Pueden producirse lesiones.
- No deje abierta la puerta de este electrodoméstico. Los niños pueden colgarse de la puerta o meterse dentro del electrodoméstico, lo que puede provocar daños o lesiones.

- No introduzca las manos en el electrodoméstico mientras esté funcionando. Espere a que el tambor se haya detenido por completo. De no hacerse así, pueden producirse lesiones.
- No introduzca, lave ni seque prendas que se hayan limpiado, lavado, empapado o salpicado con sustancias combustibles o explosivas (como cera, aceite, pintura, gasolina, desengrasantes, disolventes para limpieza en seco, queroseno, aceite vegetal, aceite para cocinar, etc.). Un uso inadecuado puede provocar un incendio o explosión.
- En caso de inundación, deje de usar el aparato y póngase en contacto con el centro de servicio de LG Electronics. El contacto con el agua puede provocar descargas eléctricas.
- No ejerza una fuerza excesiva en la puerta del electrodoméstico cuando esté abierta. Si lo hace, puede volcar el electrodoméstico y producir lesiones.
- Utilice los juegos de tubos nuevos que se proporcionan con el electrodoméstico. Los juegos de tubos nuevos no deben reutilizarse. Las fugas de agua pueden producir daños materiales.
- No toque la puerta durante ciclos de vapor o ciclos de secado o a altas temperaturas. La superficie de la puerta puede calentarse mucho. Deje que la puerta se desbloquee antes de abrirla. De no hacerse así, pueden producirse lesiones.
- No utilice gases inflamables ni sustancias combustibles (benceno, gasolina, diluyente, petróleo, alcohol, etc.) cerca del electrodoméstico. Pueden producirse explosiones o un incendio.
- Si el tubo de desagüe o el de entrada se congelan durante el invierno, utilícelos únicamente después de descongelarlos. El congelamiento puede provocar incendios o descargas eléctricas y las piezas congeladas pueden producir averías en el aparato o reducir su vida útil.
- Guarde el detergente, suavizante y lejía fuera del alcance de los niños. Estos productos contienen sustancias tóxicas.
- No enchufe varios aparatos a alargadores de corriente con varias tomas. Puede producirse un incendio.
- Desenchufe el electrodoméstico cuando vaya a limpiarlo. De no hacerlo, podrían producirse descargas eléctricas o lesiones.
- No toque el enchufe con las manos húmedas. Podrían producirse descargas eléctricas o lesiones.
- Al extraer el enchufe de alimentación de una toma de corriente, tire del enchufe y no del cable. Los daños en el cable pueden provocar descargas eléctricas o lesiones.
- No doble excesivamente el cable de alimentación ni coloque sobre él objetos pesados. Los daños en el cable de alimentación pueden provocar descargas eléctricas o un incendio.

Eliminación

- Antes de eliminar un electrodoméstico viejo, desenchúfelo. Inutilice el enchufe. Corte el cable directamente por detrás del electrodoméstico para evitar un uso inadecuado.
- Elimine el material de embalaje (como vinilo y poliestireno extruido) de forma que los niños no tengan acceso a él. El material de embalaje puede provocar la asfixia de un niño.
- Quite la puerta del compartimento de lavado antes de apartar el electrodoméstico del uso o eliminarlo para evitar el peligro de que queden atrapados en su interior niños o animales pequeños. De no hacerlo, pueden producirse graves lesiones personales o la muerte.

INSTALACIÓN

Especificaciones

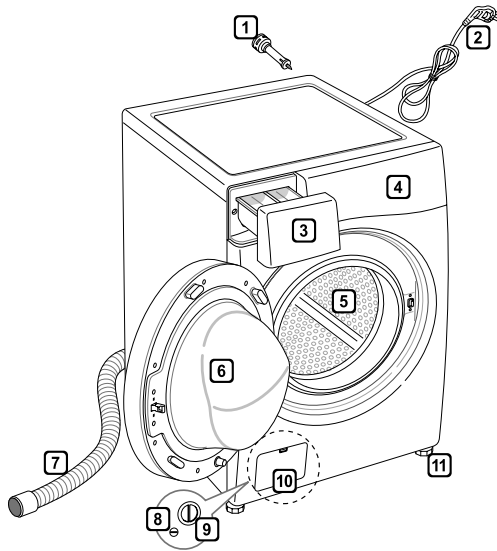

- 1 Tornillos para el transporte
- 2 Enchufe de alimentación
- 3 Cajón
- 4 Panel de control
- 5 Tambor
- 6 Puerta
- 7 Tubo de desagüe
- 8 Tapón de desagüe
- 9 Filtro de la bomba de desagüe
- 10 Tapa (la ubicación puede variar según el aparato)
- 11 Patas ajustables

- Alimentación de corriente: 220–240 V~, 50 Hz
- Tamaño: 600 mm (anchura) x 560 mm (profundidad) x 850 mm (altura)
- Peso del aparato: 62 kg
- Capacidad de lavado: 9 kg
- Presión de agua admitida: 0,1–1,0 MPa (1,0–10,0 kgf/cm²)

- El aspecto y las especificaciones pueden variar sin aviso previo para mejorar la calidad del aparato.

Accesorios

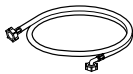

Tubo de entrada de agua (1 ud.)
(opcional: agua caliente 1 ud.)



Llave de ajuste



Tapas para cubrir los
orificios de los tornillos para
el transporte



Láminas antideslizantes (2 uds.)
(opcionales)

Requisitos del lugar de instalación

Ubicación

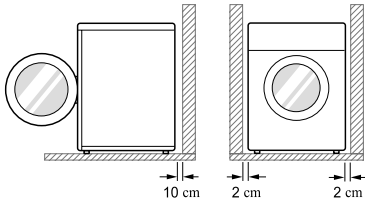

Nivelación del suelo: La pendiente admisible bajo toda la lavadora es de 1°.

Toma de corriente: Debe estar como máximo a 1,5 metros a cualquier lado de la ubicación de la lavadora.

- No sobrecargue la toma con más de un electrodoméstico.

Espacio libre adicional: De la pared, 10 cm: posterior /2 cm: lados derecho e izquierdo

- No coloque ni almacene productos de lavado sobre la lavadora en ningún momento.
- Estos productos pueden dañar el acabado o los controles.

Colocación

- Instale la lavadora sobre un suelo plano y duro.
- Asegúrese de que la circulación de aire alrededor de la lavadora no se vea obstaculizada por alfombras, estereras, etc.
- No trate jamás de corregir posibles irregularidades en el suelo con trozos de madera, cartón o materiales similares debajo de la lavadora.
- Si resulta imposible evitar colocar la lavadora junto a una cocina de gas o carbón, deberá insertarse entre los dos aparatos un aislamiento (85x60 cm) cubierto con aluminio en la parte que da a la cocina u hornillo.

- No instale la lavadora en estancias en las que puedan producirse temperaturas de congelación. Los tubos congelados pueden estallar al ser sometidos a presión. La fiabilidad de la unidad de control electrónico puede reducirse a temperaturas por debajo del punto de congelación.
- Asegúrese de que, cuando la lavadora esté instalada, resulte de fácil acceso para el técnico en caso de avería.
- Con la lavadora instalada, ajuste las cuatro patas usando la llave de ajuste de los tornillos para el transporte a fin de garantizar que el electrodoméstico esté estable y que quede un espacio libre de aproximadamente 20 mm entre la parte superior de la lavadora y la inferior de cualquier encimera.
- Este aparato no está diseñado para su uso en el mar ni en instalaciones móviles como caravanas, aviones, etc.

Conexión eléctrica

- No utilice cables alargadores ni multiplicadores.
- Desenchufe siempre la lavadora y corte la entrada de agua después del uso.
- Conecte la lavadora a un enchufe con conexión a tierra de acuerdo con las regulaciones sobre cableado eléctrico.
- La lavadora debe colocarse de forma que resulte fácil acceder al enchufe.
- Solo el personal cualificado puede realizar reparaciones en la lavadora. Las reparaciones efectuadas por personas sin experiencia pueden provocar lesiones o averías graves. Póngase en contacto con el centro de servicio local.
- Si la lavadora se entrega en invierno y las temperaturas están por debajo del punto de congelación, déjela a temperatura ambiente durante varias horas antes de hacerla funcionar.

Desembalaje y retirada de los tornillos para el transporte

- 1 Levante la lavadora de la base de espuma.
 - Tras retirar el cartón y el material de embalaje, levante la lavadora de la base de espuma. Asegúrese de que el soporte de la cuba sale con la base y no se queda atrapado en la parte inferior de la lavadora.
 - Si debe apoyar la lavadora en el suelo para retirar la base de cartón, proteja los laterales y apóyela sobre un lado. No apoye jamás la lavadora sobre la parte frontal o posterior.

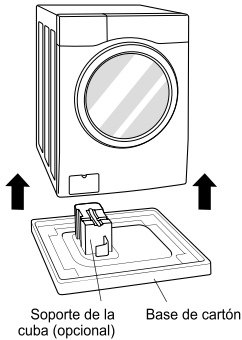

- 2 Retire los conjuntos de tornillos.
 - Empezando por los dos tornillos de transporte inferiores, utilice la llave de ajuste (incluida) para aflojar por completo todos los tornillos de transporte girándolos hacia la izquierda. Retire los conjuntos de tornillos sacudiéndolos ligeramente mientras los extrae.

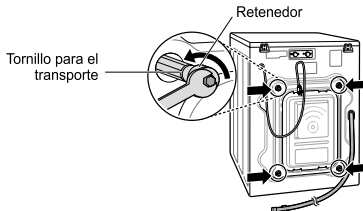

- 3 Coloque los tapones de los orificios.
 - Busque los tapones de los orificios incluidos en el paquete de accesorios y colóquelos en los orificios de los tornillos para el transporte.

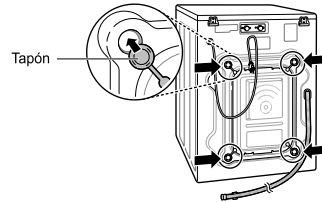

NOTA

- Guarde los conjuntos de tornillos para su uso futuro. A fin de evitar daños en los componentes internos, no transporte la lavadora sin volver a colocar los tornillos para el transporte.
- Si no se retiran los tornillos para el transporte y los retenedores, pueden producirse graves vibraciones y ruidos que podrían provocar daños permanentes en la lavadora. El cable está fijado a la parte posterior de la lavadora con un tornillo para el transporte que impide el funcionamiento mientras los tornillos para el transporte estén puestos.

Uso de las almohadillas antideslizantes (opcionales)

Si instala la lavadora sobre una superficie resbaladiza, puede moverse debido al exceso de vibraciones. Una nivelación incorrecta puede provocar averías debido al ruido y las vibraciones. Si ocurre esto, coloque las almohadillas antideslizantes bajo las patas niveladoras y ajuste el nivel.

- 1 Limpie el suelo para colocar las almohadillas antideslizantes.
 - Utilice un trapo seco para retirar y limpiar objetos extraños y humedad. Si queda humedad, las almohadillas antideslizantes pueden deslizarse.
- 2 Ajuste el nivel después de colocar la lavadora en el lugar de instalación.
- 3 Coloque la parte adhesiva de la almohadilla antideslizante sobre el suelo.
 - Es más eficaz colocar las almohadillas antideslizantes bajo las patas delanteras. Si resulta difícil colocar las almohadillas bajo las patas delanteras, póngalas bajo las traseras.

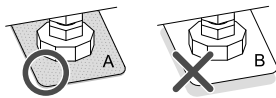
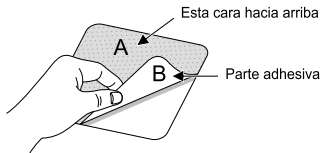

- 4 Asegúrese de que la lavadora esté nivelada.
 - Empuje o sacuda suavemente los bordes superiores de la lavadora para asegurarse de que la lavadora no se balancea. Si lo hace, vuelva a nivelarla.

Suelos de madera (tarima flotante)

- Los suelos de tarima de madera flotante son especialmente susceptibles a las vibraciones.
- Para evitar las vibraciones, se recomienda colocar topes de goma de al menos 15 mm de grosor bajo cada pata de la lavadora, sujetos con tornillos a, por lo menos, dos listones del suelo.

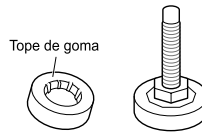

- Si es posible, instale la lavadora en una de las esquinas de la estancia, donde el suelo es más estable.
- Coloque los topes de goma para reducir las vibraciones.
- Puede obtener topes de goma (n.º de pieza 4620ER4002B) del centro de servicio de LG.

NOTA

- La correcta colocación y nivelación de la lavadora asegurará un funcionamiento prolongado, estable y fiable.
- La lavadora debe estar totalmente horizontal y bien asentada en su posición.
- No debe balancearse de una esquina a otra cuando esté cargada.
- La superficie de instalación debe estar limpia, carente de cera para el suelo y otros recubrimientos lubricantes.
- No deje que las patas de la lavadora se mojen. Si se mojan, pueden producirse vibraciones o ruidos.

Nivelación de la lavadora

Si el suelo no está nivelado, gire las patas ajustables según sea necesario (no introduzca trozos de madera, etc. bajo las patas). Asegúrese de que las cuatro patas estén estables y apoyadas sobre el suelo y, a continuación, compruebe que el electrodoméstico está perfectamente nivelado (utilice un nivel).

- Una vez nivelada la lavadora, apriete las contratuercas hacia la base de la lavadora. Todas las contratuercas deben estar apretadas.

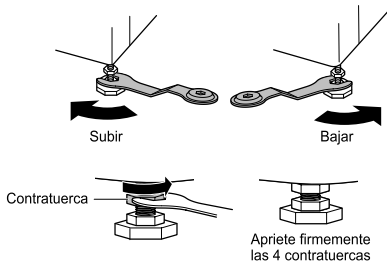

- Comprobación diagonal

Al empujar hacia abajo los bordes de la parte superior de la lavadora en diagonal, la lavadora no debe moverse nada hacia arriba ni hacia abajo (compruebe las dos direcciones). Si la lavadora se balancea al empujar en diagonal la parte superior, vuelva a ajustar las patas.

NOTA

- Los suelos de madera o tarima flotante pueden contribuir a un exceso de vibraciones y desequilibrio.
- Si la lavadora se instala sobre una plataforma elevada, debe fijarse de forma segura para eliminar el riesgo de que caiga.

Conexión del tubo de entrada

- La presión de entrada de agua debe estar entre 0,1 MPa y 1,0 MPa (1,0–10,0 kgf/cm²).
- No se pase de rosca al conectar el tubo de entrada a la válvula.
- Si la presión de entrada de agua es superior a 1,0 MPa, debe instalarse un dispositivo de descompresión.
- Compruebe periódicamente el estado del tubo y sustitúyalo si es preciso.

Comprobación de las juntas de goma del tubo de entrada

Junto con los tubos de entrada de agua se proporcionan dos juntas de goma que sirven para evitar las fugas de agua. Asegúrese de que la conexión con los grifos esté suficientemente apretada.

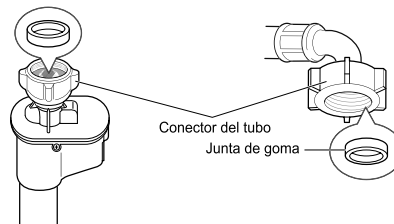
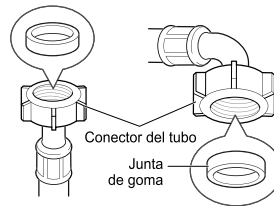

Conexión del tubo al grifo de agua

Conexión del tubo roscante a grifos con rosca

Enrosque el conector del tubo al grifo de entrada de agua.

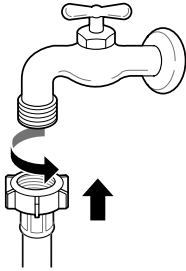

- Empuje el tubo de entrada verticalmente hacia arriba para que la junta de goma que hay en el interior del tubo se adhiera por completo al grifo y, a continuación, apriételo roscándolo hacia la derecha.

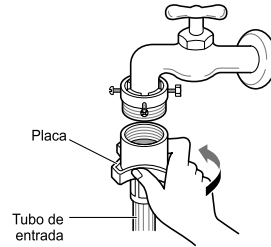

Conexión del tubo roscante a grifos sin rosca

- Afloje los cuatro tornillos de fijación.

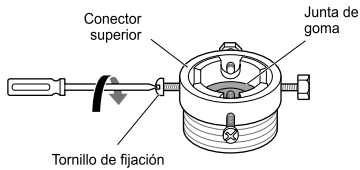

- Empuje el adaptador sobre el extremo del grifo para que la junta de goma forme una conexión estanca. Apriete los cuatro tornillos de fijación.

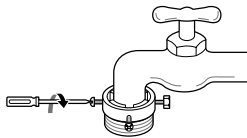

Conexión del tubo de un solo toque a grifos sin rosca

- Desenrosque la placa anular del adaptador y suelte los cuatro tornillos de fijación.

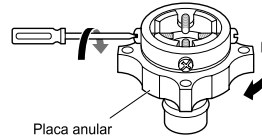

- Retire la placa guía si el grifo es demasiado grande y no cabe en el adaptador.

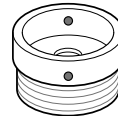
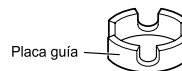

- 3** Empuje el adaptador sobre el extremo del grifo para que la junta de goma forme una conexión estanca.

Apriete la placa anular del adaptador y los cuatro tornillos de fijación.

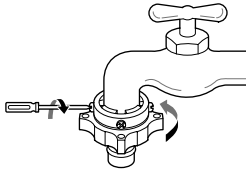

- 4** Tire de la placa retenedora del conector hacia abajo, empuje el tubo de entrada hacia el adaptador y suelte la placa retenedora del conector. Asegúrese de que el adaptador se quede bloqueado en su posición.

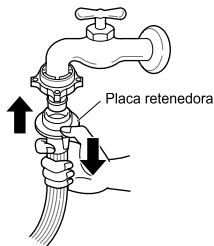

NOTA

- Tras conectar el tubo de entrada al grifo de agua, abra este para dejar salir los cuerpos extraños (suciedad, arena, serrín, etc.) de las tuberías. Deje caer el agua en un cubo y compruebe su temperatura.

Conexión del tubo a la lavadora

Asegúrese de que no haya acodamientos en el tubo y de que este no esté aplastado.

Si la lavadora tiene dos válvulas

- El tubo de entrada con el conector rojo es para el grifo de agua caliente.

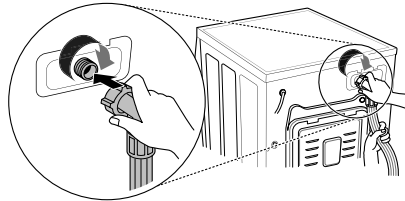

NOTA

- Una vez hecha la conexión, si sale agua del tubo, repita los mismos pasos.

Utilice el tipo de grifo más convencional para la entrada de agua. En caso de que el grifo sea cuadrado o demasiado grande, retire la placa guía antes de insertar el grifo en el adaptador.

Uso de un grifo horizontal

Grifo horizontal



Extensión del grifo

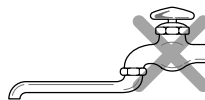

Grifo cuadrado

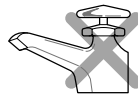

Instalación del tubo de desagüe

- El tubo de desagüe no debe colocarse a más de 100 cm por encima del suelo. Puede que el agua de la lavadora no desagüe o lo haga lentamente.
- Al fijar correctamente el tubo de desagüe, estará protegiendo el suelo de daños debidos a fugas de agua.
- Si el tubo de desagüe es demasiado largo, no lo fuerce para meterlo detrás de la lavadora. Ello causará ruidos anómalos.

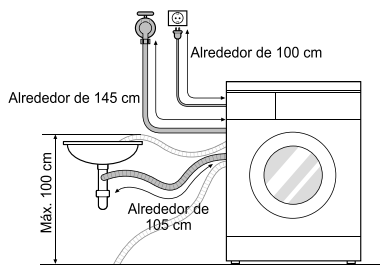

- Cuando instale el tubo de desagüe a un fregadero, átelo para fijarlo firmemente.
- Al fijar correctamente el tubo de desagüe, estará protegiendo el suelo de daños debidos a fugas de agua.

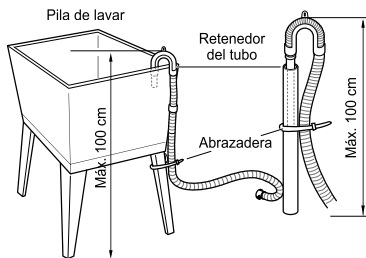
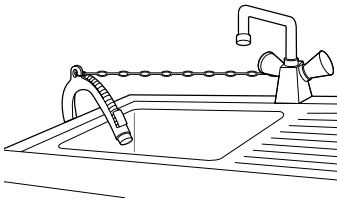

Conexiones eléctricas (solo en el Reino Unido)

Cada uno de los cables de la conexión eléctrica lleva un color distinto de acuerdo con el siguiente código:

Verde y amarillo: tierra

Azul: neutro

Marrón: fase

Este electrodoméstico debe llevar conexión a tierra.

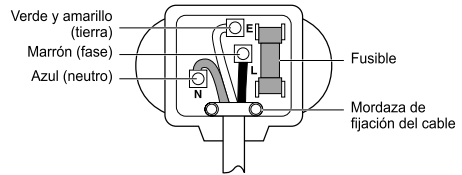

Como los colores de los cables de la conexión eléctrica de este aparato pueden no corresponderse con los colores que identifican los terminales de su enchufe, proceda del siguiente modo:

El cable verde y amarillo deben conectarse al terminal del enchufe que esté señalado con la letra E o el símbolo de tierra (\perp) o sea de color verde o amarillo verde.

El cable azul debe conectarse al terminal que esté señalado con la letra N o sea de color negro.

El cable marrón debe conectarse al terminal que esté señalado con la letra L o sea de color rojo.

Si se utiliza un enchufe de 13 amperios (BS 1363), coloque un fusible de 13 amperios BS 1362.

FUNCIONAMIENTO

Uso de la lavadora

Antes del primer lavado, seleccione un ciclo (Algodón 60 °C, añada media carga de detergente) y ponga a funcionar la lavadora sin ropa. Ello eliminará del tambor los residuos y el agua que puedan haber quedado durante la fabricación.

1 Clasificación de la colada e introducción de las prendas

- Clasifique la colada por tipo de tejido, grado de suciedad, color y tamaño de la carga según sea necesario. Abra la puerta e introduzca las prendas en la lavadora.

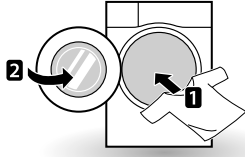

2 Adición de productos de limpieza y/o detergente y suavizante

- Añada la cantidad adecuada de detergente al cajón dispensador de detergente. Si lo desea, añada lejía o suavizante en los compartimentos adecuados del dispensador.

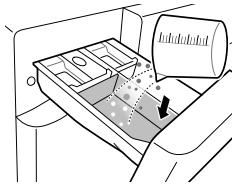

3 Encendido de la lavadora

- Pulse el botón **Encendido** para encender la lavadora.

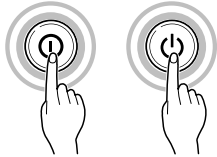

4 Selección del ciclo de lavado deseado

- Pulse repetidamente el botón ciclo o gire el selector de ciclo hasta que se seleccione el ciclo que desee.

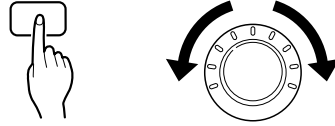

5 Comienzo del ciclo

- Pulse el botón **Inicio/Pausa** para que comience el ciclo. La lavadora se agitará brevemente sin agua para medir el peso de la carga. Si no se pulsa el botón **Inicio/Pausa** en el transcurso de 5 minutos, la lavadora se apagará y los ajustes se perderán.



6 Finalización del ciclo

- Cuando el ciclo haya terminado, sonará una melodía. Retire inmediatamente la ropa de la lavadora para reducir las arrugas. Compruebe la junta de la puerta al retirar la carga por si han quedado prendas pequeñas atrapadas en ella.

Clasificación de la colada

1 Busque la etiqueta de consejos de lavado de sus prendas.

- En esta etiqueta se indica el contenido de tejido de la prenda y cómo debe lavarse.
- Símbolos en la etiqueta de consejos de lavado:



Lavado a máquina normal

Tratamiento antiarrugas

Delicado

Lavar a mano

No lavar

2 Clasificación de la colada

- Para obtener unos resultados óptimos, clasifique las prendas en cargas que puedan lavarse con el mismo ciclo de lavado.
- Los distintos tejidos deben lavarse con distintas temperaturas y velocidades de centrifugado.
- Separe siempre los colores oscuros de los claros y blancos. Lave estas prendas por separado, ya que pueden producirse transferencias de color y pelusa, lo que provocaría la decoloración de prendas blancas y de color claro. Si es posible, no lave las prendas muy sucias con las que no lo estén tanto.
 - Suciedad (mucho, normal, leve)
Separe las prendas de acuerdo con su grado de suciedad.
 - Color (blancos, claros, oscuros)
Separe los tejidos blancos de los tejidos de color.
 - Pelusa (generadoras de pelusa, receptoras de pelusa)
Lave por separado las prendas que suelten mucha pelusa y las que tiendan a recibirla.

3 Cuidados antes de la carga

- Combine prendas grandes y pequeñas en una carga. Cargue antes las prendas grandes.
- Las prendas grandes no deben suponer más de la mitad de la carga total de lavado. No lave una sola prenda. Ello podría hacer que la carga se desequilibre. Añada una o dos prendas similares.
- Compruebe todos los bolsillos para asegurarse de que están vacíos. Los objetos tales como clavos, horquillas del pelo, cerillas, bolígrafos, monedas y llaves pueden dañar tanto la lavadora como las prendas.

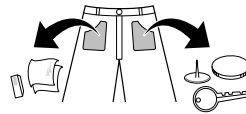

- Cierre las cremalleras y ganchos y ate los lazos para asegurarse de que estos objetos no se enganchan en otras prendas.
- Trate previamente la suciedad y manchas cepillando una pequeña cantidad de detergente disuelto en agua sobre las manchas para ayudar a quitar la suciedad.
- Compruebe los pliegues de la junta flexible (gris) y retire los objetos pequeños que pueda haber.
- Compruebe el interior del tambor y retire las prendas que puedan haber quedado de un lavado anterior.

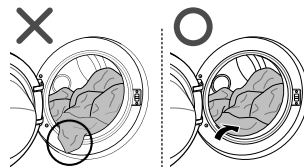

- Retire las prendas u objetos que pueda haber en la junta flexible para evitar daños en la ropa y la junta.

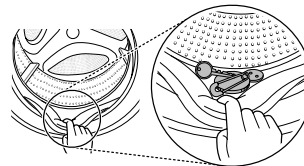

Adición de productos de limpieza

Dosificación del detergente

- El detergente debe usarse de acuerdo con las instrucciones del fabricante y seleccionarse en función del tipo, color, grado de suciedad del tejido y temperatura de lavado.
- Si utiliza demasiado detergente, puede generarse mucha espuma, lo que causará un resultado insatisfactorio del lavado o una carga excesiva en el motor.
- Si desea usar detergente líquido, siga las instrucciones del fabricante.
- Puede verter el detergente líquido directamente en el cajón principal del detergente si va a iniciar el ciclo de inmediato.
- No utilice detergente líquido si va a usar la función Tiempo Diferido o si ha seleccionado Pre-Lavado, ya que el líquido puede solidificarse.
- Si se produce demasiada espuma, reduzca la cantidad de detergente.
- Puede ser necesario ajustar el uso de detergente según la temperatura y dureza del agua y el tamaño y grado de suciedad de la carga. Para obtener unos resultados óptimos, evite los excesos de espuma.
- Consulte la etiqueta de las prendas antes de elegir el detergente y la temperatura del agua.
- Cuando utilice la lavadora, emplee únicamente el detergente que se indica para cada tipo de prenda:
 - Detergentes generales en polvo para todo tipo de tejido
 - Detergentes en polvo para tejidos delicados
 - Detergentes líquidos para todo tipo de tejido o detergentes específicos para lana
- Para un mejor resultado del lavado y blanqueamiento, utilice detergente con blanqueante general en polvo.
- El detergente se aporta desde el dispensador al principio del ciclo.

NOTA

- No deje que el detergente se solidifique. Si lo hace, puede causar obstrucciones, malos olores o un enjuague inadecuado.
- Carga completa: de acuerdo con las recomendaciones del fabricante
- Carga parcial: 3/4 de la cantidad normal
- Carga mínima: 1/2 de la cantidad total

Adición de detergente y suavizante

Adición de detergente

- Solo lavado normal →
- Prelavado + lavado normal →

NOTA

- Un exceso de detergente, lejía o suavizante puede provocar desbordamientos.
- Asegúrese de usar la cantidad apropiada de detergente.

Adición de suavizante

- No supere la línea de llenado máximo. Si lo hace, puede provocar que el suavizante se dispense antes de la cuenta y manche la ropa. Cierre lentamente el cajón dispensador.

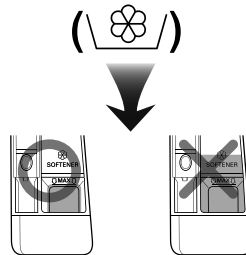

- No deje el suavizante en el cajón del detergente durante más de 2 días (puede solidificarse).
- El suavizante se añadirá automáticamente durante el último ciclo de enjuagado.
- No abra el cajón mientras se esté suministrando el detergente.
- No deben usarse disolventes (benceno, etc.).

NOTA

- No vierta el suavizante directamente sobre las prendas.

Adición de ablandador de agua

- Se puede usar un ablandador de agua, como un descalcificador (por ejemplo, Calgon) para reducir el uso de detergente en zonas con un agua extremadamente dura. Dispénselo de acuerdo con la cantidad especificada en el paquete. Añada en primer lugar el detergente y luego el ablandador de agua.
- Utilice la cantidad de detergente necesaria para agua blanda.

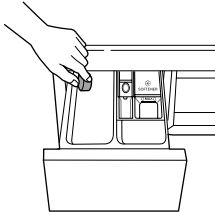

Uso de pastillas

- 1 Abra la puerta y ponga las pastillas en el tambor.

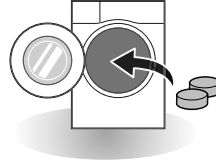

- 2 Cargue la colada en el tambor y cierre la puerta.

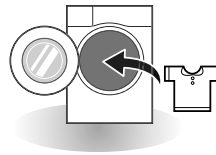

Panel de control

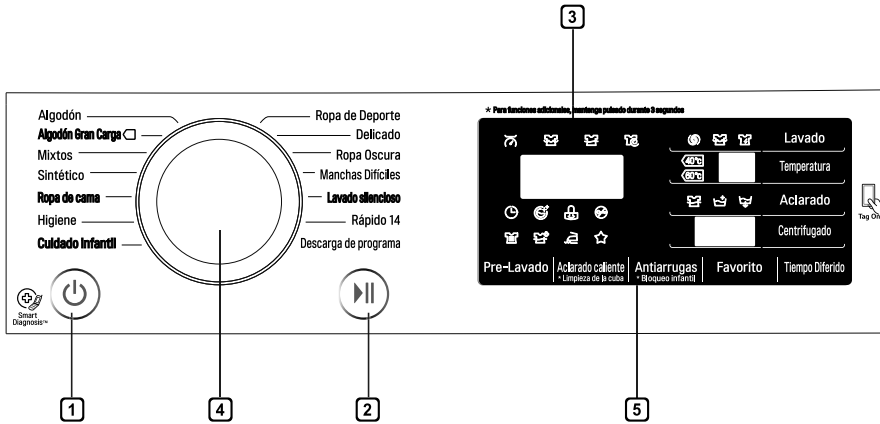

1 Botón Encendido

- Pulse el botón **Encendido** para encender la lavadora.
- Para cancelar la función Tiempo Diferido, debe pulsar el botón Encendido.

2 Botón Inicio/Pausa

- El botón **Inicio/Pausa** sirve para iniciar o poner en pausa el ciclo de lavado.
- Si necesita detener temporalmente el ciclo de lavado, pulse el botón **Inicio/Pausa**.

3 Pantalla

- En la pantalla se muestran los ajustes, el tiempo restante estimado, las opciones y los mensajes de estado. Al encenderse el aparato, aparecerán en la pantalla los ajustes predeterminados.
- La pantalla muestra el tiempo restante estimado. Mientras se está calculando automáticamente el peso de la carga, la imagen o el texto «Detecting» (Detectando) parpadean en la pantalla.

4 Selector de programas

- Los programas están disponibles en función del tipo de colada.
- Se encenderá una luz para indicar el programa seleccionado.

5 Opciones

- Permite seleccionar un ciclo adicional que se encenderá cuando se seleccione.
- Utilice estos botones para seleccionar las opciones de ciclo que desee para el ciclo seleccionado.

Tabla de programas

Programa de lavado

Programa	Descripción	Tipo de tejido	Temp. adecuada	Carga máxima
Cotton (Algodón)	Ofrece mejores resultados al combinar distintos movimientos del tambor.	Prendas de colores sólidos (camisetas, camisones, pijamas, etc.) y carga de algodón con grado de suciedad normal (ropa interior)	40° C (De fría a 95 °C)	Clasificación
Cotton Large (Algodón Gran Carga)	Ofrece unos resultados de lavado optimizados para grandes cantidades de colada con menos consumo de energía.		60° C (De fría a 60 °C)	
Easy Care (Sintético)	Este ciclo es apropiado para camisetas informales que no necesitan plancharse después del lavado.	Poliamida, acrílico, poliéster	40° C (De fría a 60 °C)	3,0 kg
Mix (Mixtos)	Permite lavar simultáneamente diversos tejidos.	Distintos tipos de tejido, excepto prendas especiales (seda/delicado, ropa deportiva, ropa oscura, lana, ropa de cama/cortinas)	40° C (De fría a 40 °C)	
Hygiene (Higiene)	Lava la ropa en un ciclo de agua caliente.	Algodón, ropa interior, fundas de almohada, sábanas, ropa de bebé	60 °C	
Silent Wash (Lavado silencioso)	Produce menos ruido y vibraciones y permite ahorrar dinero al utilizar la tarifa nocturna de electricidad.	Prendas de colores sólidos (camisetas, camisones, pijamas, etc.) y carga de algodón blanco con grado de suciedad leve (ropa interior)	40 °C (De fría a 60 °C)	4,5 kg
Baby Care (Cuidado infantil)	Limpia manchas sólidas y de proteínas y realiza un enjuague más intenso.	Ropa de bebé ligeramente sucia.	60 °C (de 60 °C a 95 °C)	
Duvet (Ropa de Cama)	Este ciclo es para prendas grandes tales como colchas, almohadas, fundas de sofá, etc.	Ropa de cama de algodón excepto prendas especiales (delicados, lana, seda, etc.) con relleno: edredones, almohadas, mantas, fundas de sofá con relleno ligero	40° C (De fría a 40 °C)	1 sola prenda
Sports Wear (Ropa de Deporte)	Este ciclo es apropiado para ropa de deporte, como ropa de correr.	Coolmax, Gore-tex, forro polar y Sympatex		2,0 kg
Dark Wash (Ropa Oscura)	Si hay posibilidad de que las prendas destiñan, utilice este ciclo, que impide el desteñido. (Utilice detergente para tejidos de color).	Prendas oscuras de algodón o tejidos mixtos.	20° C (De fría a 40 °C)	2,0 kg

Programa	Descripción	Tipo de tejido	Temp. adecuada	Carga máxima
Speed 14 (Rápido 14)	Este ciclo permite lavar en poco tiempo cargas pequeñas y ropa poco sucia.	Ropa de color poco sucia. PRECAUCIÓN: Utilice menos de 20 g de detergente (para 2,0 kg de carga); de lo contrario, puede quedar detergente en la ropa.	20 °C (De 20 °C a 40 °C)	2,0 kg
Gentle Care (Delicado)	Este ciclo es para prendas delicadas que se puedan lavar a mano y a máquina, como lana lavable, lencería, vestidos, etc. (utilice detergente para lana lavable a máquina).	Lana, prendas lavables a mano, delicados, colada que se estropee con facilidad	20 °C (De fría a 30 °C)	1,5 kg
Stain Care (Manchas Dificiles)	Permite eliminar con el lavado varios tipos de mancha, como la de vino, zumo, suciedad, etc. (la temperatura del agua aumenta paso a paso para lavar distintas manchas).	Tejidos con mezcla de algodón, NO prendas delicadas	40 °C (De 30 °C a 60 °C)	3,0 kg
Download Cycle (Descarga de programa)	Para ciclos que se pueden descargar. Si no ha descargado ningún ciclo, el valor predeterminado es Aclarado+Centrifugado.			

- Temperatura del agua: seleccione la temperatura adecuada del agua para el ciclo de lavado elegido. Siga siempre la etiqueta de cuidado o las instrucciones del fabricante de la prenda al lavar.
- Ajuste el programa como «Algodón Gran Carga 40 °C (Media carga)», «Algodón Gran Carga 60 °C (Media carga)», «Algodón Gran Carga 60 °C (Carga completa)» para prueba de acuerdo con EN60456 y la normativa 1015/2010.
 - Programa estándar Algodón a 60 °C: Algodón Gran Carga + 60°C (Carga completa)
 - Programa estándar Algodón a 60 °C: Algodón Gran Carga + 60°C (Media carga)
 - Programa estándar Algodón a 40 °C: Algodón Gran Carga + 40°C (Media carga)
 (Adecuados para lavar ropa de algodón con un nivel de suciedad normal).
 (Son los programas más eficaces en términos de consumo combinado de energía y agua para lavar ese tipo de colada de algodón).
- * La temperatura real del agua puede diferir de la que se indica para el ciclo.
- Los resultados de la prueba dependen de la presión del agua, la dureza del agua, la temperatura de la entrada de agua, la temperatura ambiente, el tipo y cantidad de carga, el grado de suciedad, el detergente utilizado, las fluctuaciones en el suministro de electricidad y las opciones adicionales elegidas.

NOTA

- Se recomienda usar un detergente neutro.

Opciones adicionales

Programa	Turbo Wash (Lavado turbo)	Pre Wash (Pre-Lavado)	Rinse+ (Aclarado+)	Intensive (Intensivo)	Rinse Hold (Acl en Esp)	Crease Care (Antiarrugas)	Delay (Tiempo Diferido)	Favorite (Favorito)	Medic Rinse (Acelerado Caliente)
Cotton (Algodón)	●	●	●	●	●	●	●	●	●
Cotton Large (Algodón Gran Carga)	●	●	●		●	●	●	●	●
Easy Care (Sintético)	●	●	●	●	●	●	●	●	●
Mix (Mixtos)	●	●	●	●	●	●	●	●	●
Hygiene (Higiene)			●	●	●	●	●	●	●
Silent Wash (Lavado silencioso)			●	●	●	●	●	●	
Baby Care (Cuidado infantil)		●**	●	●**	●	●	●	●	●**
Duvet (Ropa de Cama)			●	●	●	●	●	●	
Sports Wear (Ropa de Deporte)			●	●	●	●	●	●	
Dark Wash (Ropa Oscura)			●	●	●	●	●	●	
Speed 14 (Rápido 14)	●*		●			●	●	●	
Gentle Care (Delicado)			●			●	●	●	
Stain Care (Manchas Dificiles)		●*	●		●	●	●	●	●

* : Esta opción se incluye automáticamente en el ciclo y no se puede eliminar.

** : Esta opción se incluye automáticamente en el ciclo y se puede eliminar.

Datos de funcionamiento

programa	Rpm máx.	
	FH4**	FH2**
Cotton (Algodón)	1400	1200
Cotton Large (Algodón Gran Carga)	1400	1200
Easy Care (sintético)	1000	1000
mix (mixtos)	1400	1200
Hygiene (Higiene)	1400	1200
silent Wash (Lavado silencioso)	1000	1000
baby Care (Cuidado infantil)	1000	1000
Duvet (Ropa de Cama)	1000	1000
sports Wear (Ropa de Deporte)	800	800
Dark Wash (Ropa Oscura)	1400	1200
speed 14 (Rápido 14)	800	800
Gentle Care (Delicado)	800	800
stain Care (manchas Difíciles)	1400	1200

Nota

- Información de los principales programas de lavado a media carga.

Programa	Tiempo (minutos)	Contenido de humedad restante		Agua (litros)	Energía (kWh)
		1400 rpm	1200 rpm		
Algodón (40 °C)	96	44 %	53 %	52	0,40
Algodón Gran Carga (60 °C)	235	44 %	53 %	38	0,61

Ciclo opcional

Pre Wash (Pre-Lavado) ()

Si la colada está muy sucia, se recomienda usar el ciclo Pre-Lavado.

- 1 Pulse el botón **Encendido**.
- 2 Seleccione un programa de lavado.
- 3 Pulse el botón **Pre-Lavado**.
- 4 Pulse el botón **Inicio/Pausa**.

Crease Care (Antiarrugas) ()

Si desea evitar las arrugas, seleccione la opción Antiarrugas.

- 1 Pulse el botón **Encendido**.
- 2 Seleccione el programa de lavado.
- 3 Pulse el botón **Antiarrugas**.
- 4 Pulse el botón **Inicio/Pausa**.

Favorite (Favorito)

El programa favorito permite guardar un ciclo de lavado personalizado para usarlo en el futuro.

- 1 Pulse el botón **Encendido**.
- 2 Seleccione un programa de lavado.
- 3 Seleccione el ciclo (método de lavado, número de aclarados, velocidad de centrifugado, temperatura del agua, etc.).
- 4 Mantenga pulsado el botón **Favorite** durante 3 segundos.

El programa favorito quedará guardado para su uso futuro. Para volver a usar el programa, seleccione el programa favorito y pulse el botón **Inicio/Pausa**.

Delay (Tiempo Diferido) ()

Puede establecer un retardo para que la lavadora empiece automáticamente y termine después de un intervalo de tiempo específico.

- 1 Pulse el botón **Encendido**.
- 2 Seleccione un programa de lavado.
- 3 Pulse el botón **Tiempo Diferido** y defina el tiempo que desee.
- 4 Pulse el botón **Inicio/Pausa**.

NOTA

- El tiempo de retraso equivale al tiempo que transcurrirá hasta el final del programa, no el comienzo. El tiempo de funcionamiento real puede variar según la temperatura del agua, la carga de lavado y otros factores.

Wash (Lavado) ()

Turbo Wash (Lavado turbo) ()

Ciclo de lavado en menos de 1 hora, con ahorro de energía y agua (para media carga de ropa).

Intensive (Intensivo) ()

Si la colada es normal y está muy sucia, la opción **Intensivo** resulta eficaz.

- 1 Presione el botón de encendido
- 2 Seleccione un programa
- 3 Para seleccionar "Turbo Wash" o Intensivo pulse la tecla de Lavado
- 4 Presione la tecla de Inicio/Pausa

Temp. (Temp.)

El botón **Temp.** permite seleccionar la combinación de temperaturas de lavado y secado para el ciclo seleccionado. Pulse este botón hasta que se encienda el ajuste que desee. En todos los aclarados se usa agua fría del grifo.

- Seleccione la temperatura del agua adecuada para el tipo de colada que vaya a lavar. Siga las etiquetas de cuidado del tejido de la prenda para obtener unos resultados óptimos.

Rinse (Aclarado) ()

Rinse+ (Aclarado+) ()

Añade un aclarado.

Rinse Hold (Acl en Esp) ()

El ciclo se pausa hasta que se vuelva a presionar el botón de inicio cuando haya acabado el aclarado.

Spin (Centrifugado)

- Puede seleccionar la velocidad de centrifugado pulsando repetidas veces el botón **Centrifugado**.
- Solo centrifugado

- 1 Pulse el botón **Encendido**.
- 2 Pulse el botón **Centrifugado** para seleccionar las RPM.
- 3 Pulse el botón **Inicio/Pausa**.

Aclarado caliente

Para mejores resultados o enjuagues limpios. Esto permite el enjuague final paraser calentado a 40° grados.

- 1 Pulse el botón de encendido.
- 2 Gire la rueda de programas para.
- 3 Pulse el botón Aclarado caliente.
- 4 Pulse el botón Inicio/Pausa.

NOTA

- Si selecciona «Sin Centrifugado», girará igualmente de forma breve para escurrir con rapidez.

Child Lock (Bloqueo infantil) ()

Seleccione esta función para bloquear los botones en el panel de control e impedir que se manipulen.

Bloqueo del panel de control

- 1 Mantenga pulsado el botón **Bloqueo infantil** durante 3 segundos.
- 2 Sonará un pitido y aparecerá «» en la pantalla. Cuando el bloqueo infantil está activado, todos los botones están bloqueados, excepto el botón **Encendido**.

NOTA

- Al apagar el aparato no se anula la función de bloqueo infantil. Debe desactivar el bloqueo infantil antes de poder acceder a cualquier otra función.

Desbloqueo del panel de control

Mantenga pulsado el botón **Bloqueo infantil** durante 3 segundos.

- Sonará un pitido y volverá a aparecer en la pantalla el tiempo restante del programa actual.

Activación/desactivación del pitido

- 1 Pulse el botón **Encendido**.
- 2 Pulse el botón **Inicio/Pausa**.
- 3 Mantenga pulsados simultáneamente los botones **Temp.** y **Aclarado** durante 3 segundos para activar/desactivar la función de pitido.

NOTA

- Una vez establecida la función de activación/desactivación del pitido, este ajuste se memoriza incluso aunque se apague el aparato.
- Si desea desactivar el pitido, no tiene más que repetir el proceso.

Uso de la función de diagnóstico inteligente (opcional)

Uso de la función Tag On

La función Tag On permite usar cómodamente las características LG Smart Diagnosis™ y Descarga de Ciclo para comunicarse con el electrodoméstico desde su propio teléfono inteligente.

- La función Tag On solo se puede utilizar con la mayoría de teléfonos inteligentes equipados con la función NFC y basados en el sistema operativo (SO) Android.

Instalación de la aplicación

- Busque 'LG Smart Laundry' en Google Play Store de su teléfono.

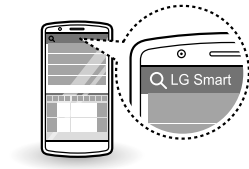

Uso de la aplicación

La aplicación LG Smart Laundry le permite usar varias funciones para mayor comodidad.

- Descarga de ciclo
- Smart Diagnosis™
- Ciclo definido Tag On
- Estadísticas de colada

NOTA

- Presione **[?]** en la aplicación LG Smart Laundry para obtener instrucciones más detalladas sobre cómo usar la función Tag On.
- En función del fabricante del teléfono inteligente y la versión del SO Android, el proceso de activación de NFC puede diferir. Consulte el manual de su teléfono inteligente para obtener más información.
- Debido a las características de NFC, si la distancia de transmisión es muy grande o si hay una pegatina metálica o una funda protectora en el teléfono, la transmisión no será buena. En algunos casos, los teléfonos equipados con NFC puede que no sean capaces de realizar la transmisión con éxito.
- El contenido que figura en este manual puede diferir según la versión de la aplicación «LG Smart Washing» y está sujeto a modificaciones sin aviso previo a los clientes.

Aviso de conformidad de la UE



LG Electronics declara por el presente que este aparato es conforme a las siguientes Directivas.

Directiva 1999/5/CE

MANTENIMIENTO

⚠ ADVERTENCIA

- Desenchufe la lavadora antes de limpiarla para evitar el riesgo de que se produzca una descarga eléctrica. De no seguir esta advertencia, pueden producirse lesiones graves, descargas eléctricas o la muerte.
- No use nunca productos químicos fuertes, limpiadores abrasivos ni disolventes para limpiar la lavadora. Podrían dañar el acabado.

Limpeza de la lavadora

Cuidado tras el lavado

- Una vez finalizado el ciclo, seque la puerta y el interior de la junta de la puerta para eliminar posibles humedades.
- Deje la puerta abierta para que se seque el interior del tambor.
- Seque el cuerpo de la lavadora con un trapo seco para eliminar posibles humedades.

Limpeza del exterior

Un cuidado apropiado de la lavadora puede prolongar su vida útil.

Puerta:

- Limpie con un trapo húmedo el exterior y el interior y, a continuación, seque con un trapo suave.

Exterior:

- Limpie de inmediato cualquier salpicadura.
- Limpie con un trapo húmedo.
- No presione la superficie ni la pantalla con objetos afilados.

Cuidado y limpieza del interior

- Utilice una toalla o un trapo suave para limpiar alrededor de la abertura de la puerta de la lavadora y del cristal de la puerta.
- Extraiga siempre las prendas de la lavadora en cuanto el ciclo haya terminado. Si deja prendas húmedas en el interior de la lavadora, pueden producirse arrugas, transferencias de color y malos olores.
- Ponga en marcha el ciclo Limpieza de la cuba una vez al mes (o con más frecuencia, si es necesario), para eliminar la acumulación de detergente y otros residuos.

Limpeza del filtro de entrada de agua

- Cierre la llave de paso si no va a usar la lavadora durante un periodo de tiempo (por ejemplo, en vacaciones), sobre todo si no hay desagüe en el suelo (sumidero) justo al lado.
- El icono « E » se mostrará en el panel de control cuando no esté entrando agua en el cajón del detergente.
- Si el agua es muy dura o contiene restos de cal, el filtro de entrada de agua puede atascarse. Por lo tanto, es aconsejable limpiarlo de vez en cuando.

- 1 Cierre el grifo de agua y desenrosque el tubo de entrada de agua.

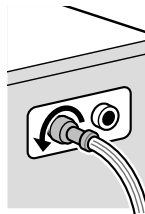

- 2 Limpie el filtro con un cepillo de cerdas duras.

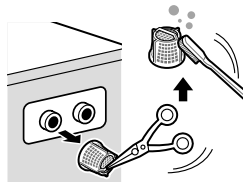

Limpieza del filtro de la bomba de desagüe

- El filtro de desagüe recoge hilos y pequeños objetos que hayan quedado en la colada. Compruebe regularmente que el filtro está limpio para asegurar un funcionamiento adecuado de la lavadora.
- Deje que el agua se enfríe antes de limpiar la bomba de desagüe, llevar a cabo un vaciado de emergencia o abrir la puerta en caso de emergencia.

1 Abra la tapa y tire del tubo hacia afuera.

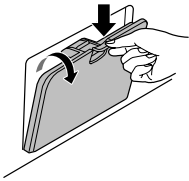

2 Quite el tapón de desagüe y abra el filtro girándolo a la izquierda.



3 Retire los cuerpos extraños del filtro de la bomba.

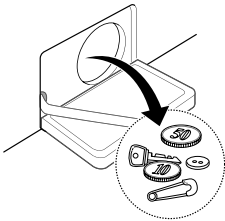

4 Después de limpiar, gire el filtro de la bomba y coloque el tapón de desagüe.

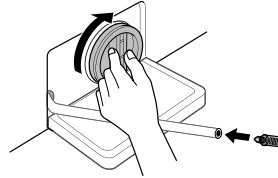

5 Cierre la tapa.

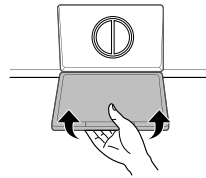

⚠ PRECAUCIÓN

- En primer lugar, deságüe utilizando el tubo de desagüe y, a continuación, abra el filtro de la bomba para retirar los hilos u otros objetos que pueda haber.
- Tenga cuidado al desaguar, ya que el agua puede estar caliente.

Limpieza del cajón dispensador

Pueden producirse acumulaciones de detergente y suavizante en el cajón dispensador. Extraiga el cajón y sus accesorios y compruebe si hay acumulaciones una o dos veces al mes.

- 1 Extraiga el dispensador de detergente tirando de él hacia afuera hasta que se pare.
 - Presione hacia abajo con fuerza el botón de desbloqueo y saque el cajón.

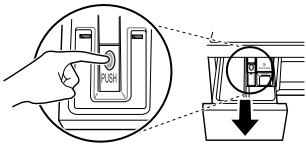

- 2 Retire los accesorios del cajón.
 - Enjuague los accesorios y el cajón con agua caliente para eliminar la acumulación de productos de lavado. Utilice solo agua para limpiar el cajón dispensador. Seque los accesorios y el cajón con un trapo suave o toalla.
- 3 Para limpiar la abertura del cajón, utilice un trapo o un cepillo pequeño de cerdas no metálicas para limpiar el hueco.
 - Retire todos los residuos de la parte superior e inferior del hueco.
- 4 Seque la humedad del hueco con un trapo suave o toalla.
- 5 Devuelva los accesorios a los compartimentos correspondientes y vuelva a colocar el cajón.

Tub Clean (Limpieza de la cuba) (☺)

El ciclo Limpieza de la cuba es un ciclo especial que sirve para limpiar el interior de la lavadora.

En este ciclo se utiliza una mayor cantidad de agua y una mayor velocidad de centrifugado. Ponga en marcha este ciclo regularmente.

- 1 Retire las prendas u otros objetos de la lavadora y cierre la puerta.
- 2 Abra el cajón dispensador y añada un producto antical (por ejemplo, Calgon) al compartimento del lavado normal.
- 3 Cierre lentamente el cajón dispensador.
- 4 Encienda la lavadora y mantenga pulsado el botón **Limpieza de la cuba** durante 3 segundos. A continuación, se mostrará «T C L» en la pantalla.
- 5 Pulse el botón **Inicio/Pausa** para empezar.
- 6 Una vez finalizado el ciclo, deje la puerta abierta para que se sequen la abertura de la puerta, la junta flexible y el cristal de la puerta de la lavadora.

PRECAUCIÓN

- Si hay niños, tenga cuidado de no dejar la puerta abierta demasiado tiempo.

NOTA

- No añada detergente a los compartimentos del detergente. Puede producirse un exceso de espuma que se desbordaría de la lavadora.

precaución con la congelación durante el invierno

- Cuando se congela, el aparato no funciona con normalidad. Asegúrese de instalar el aparato en un lugar donde no se congele durante el invierno.
- En caso de que deba instalar el aparato en un porche o en otro lugar al aire libre, asegúrese de comprobar lo siguiente.

- Tras cerrar la tapa, desconecte el tubo de entrada fría del grifo y saque el agua mientras sostiene el tubo hacia abajo.

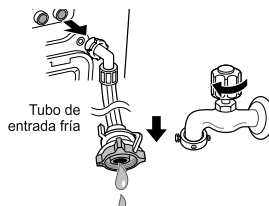

Cómo evitar que el aparato se congele

- Tras el lavado, extraiga por completo el agua que quede en el interior de la bomba abriendo el tapón del tubo que se usa para extraer el agua residual. Cuando haya salido toda el agua, cierre el tapón del tubo que se usa para extraer el agua residual y ponga la tapa.

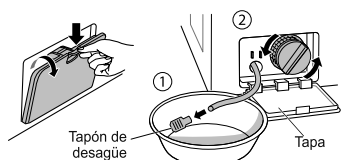

- Deje colgado hacia abajo el tubo de desagüe para sacar toda el agua que haya en el tubo.

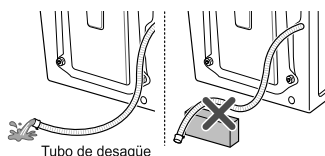

Comprobación de congelación

- Si no sale agua al abrir el tapón del tubo que se usa para sacar el agua residual, compruebe la unidad de desagüe.

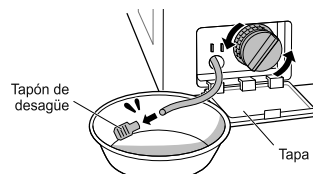

- Encienda la lavadora, seleccione Aclarado y Centrifugado y pulse el botón **inicio/pausa**.

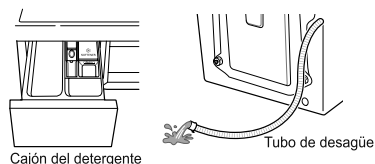

⚠ pRECAUCIÓN

- Si el tubo de desagüe está instalado formando una curva, el tubo interior puede congelarse.

nOt A

- Compruebe que entra agua al cajón del detergente durante el aclarado y que sale agua por el tubo de desagüe durante el centrifugado.
- Cuando aparezca «F F» en la pantalla mientras el aparato está en funcionamiento, compruebe la unidad de entrada de agua y la unidad de desagüe (algunos modelos no tienen la función de alarma que avisa de la congelación).

Qué hacer en caso de congelación

- Asegúrese de vaciar el tambor, vierta agua caliente (a 50–60 °C) hasta la parte de goma del interior del tambor, cierre la puerta y espere 1–2 horas.

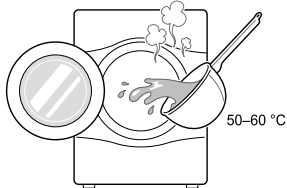

⚠ PRECAUCIÓN

- No utilice agua hirviendo. Podría provocar quemaduras o estropear el aparato.
- Abra la tapa y el tapón de desagüe que se usa para sacar agua residual a fin de retirar toda el agua.

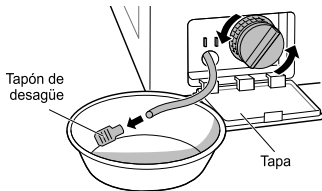

NOTA

- Si no sale agua, es porque el hielo no se ha derretido por completo. Espere un poco más.

- Cuando haya salido toda el agua de la cuba, cierre el tapón del tubo que se usa para sacar el agua residual, seleccione Rinse y Spin y pulse el botón **Inicio/Pausa**.

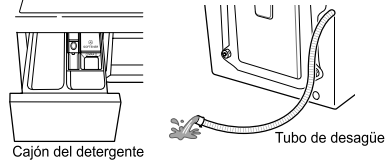

NOTA

- Compruebe que entra agua al cajón del detergente durante el aclarado y que sale agua por el tubo de desagüe durante el centrifugado.
- Si hay algún problema con la entrada de agua, siga estos pasos.
 - Cierre el grifo y descongele el grifo y las dos zonas de conexión del tubo de entrada del aparato usando un trapo mojado con agua caliente.
 - Extraiga el tubo de entrada y sumérgalo en agua caliente por debajo de 50–60 °C.

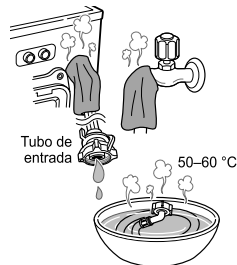

Uso de la función Smart Diagnosis™

Utilice esta función si necesita obtener un diagnóstico preciso solicitado por un centro de servicio de LG Electronics cuando se produzca una avería o fallo en el aparato. Empléela únicamente para ponerse en contacto con el representante del servicio, no durante el funcionamiento normal.

- 1 Pulse el botón **Encendido** para encender la lavadora. No pulse ningún otro botón ni gire el selector de ciclo.
- 2 Cuando el servicio telefónico de atención al cliente se lo indique, coloque el micrófono de su teléfono junto al botón **Encendido**.

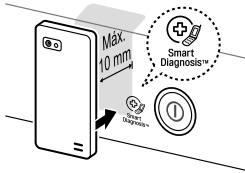

- 3 Mantenga pulsado el botón **Temp.** durante 3 segundos mientras sujeta el micrófono del teléfono junto al icono o el botón **Encendido**.
- 4 Mantenga el teléfono en esta posición hasta que la transmisión del tono haya finalizado. Se mostrará el tiempo restante para la transferencia de datos.
 - Para obtener unos resultados óptimos, no mueva el teléfono mientras se estén transmitiendo los tonos.
 - Si el agente del servicio telefónico de atención al cliente no consigue una grabación precisa de los datos, tal vez le pida que lo intente de nuevo.

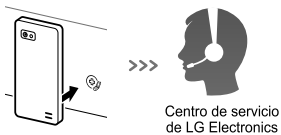

Centro de servicio de LG Electronics

- 5 Cuando la cuenta atrás haya finalizado y los tonos se hayan detenido, reanude la conversación con el agente del servicio telefónico de atención al cliente, que podrá ayudarle utilizando la información transmitida para el análisis.

NOTA

- La función de Smart Diagnosis™ depende de la calidad local de las llamadas.
- El resultado de la comunicación mejorará y recibirá un mejor servicio si utiliza el teléfono fijo.
- Si la transferencia de datos para Smart Diagnosis™ es defectuosa debido a una mala calidad de la llamada, puede que no reciba el mejor servicio posible de Smart Diagnosis™.

SOLUCIÓN DE PROBLEMAS







- La lavadora cuenta con un sistema automático de supervisión de errores para detectar y diagnosticar problemas en una fase temprana. Si la lavadora no funciona correctamente o no funciona en absoluto, compruebe lo siguiente antes de llamar al centro de servicio:





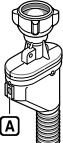









Diagnóstico de problemas

Síntomas	Motivo	Solución
Traqueteo y sonido metálico	Puede haber objetos extraños, como monedas o imperdibles, en el tambor o la bomba.	<ul style="list-style-type: none"> • Pare la lavadora, compruebe el tambor y el filtro de desagüe. • Si el ruido continúa después de volver a poner en marcha la lavadora, llame al centro de servicio autorizado.
Sonido de golpes sordos	Las cargas pesadas de colada pueden producir golpes sordos. Suele ser normal.	<ul style="list-style-type: none"> • Si el sonido continúa, es probable que la lavadora esté desequilibrada. Pare el programa y redistribuya la carga de lavado.
Sonido de vibración	¿Ha retirado todos los tornillos para el transporte y el soporte de la cuba?	<ul style="list-style-type: none"> • Si no se han quitado durante la instalación, consulte la guía de instalación para saber cómo quitar los tornillos para el transporte.
	¿Todas las patas están bien apoyadas sobre el suelo?	<ul style="list-style-type: none"> • La carga de lavado puede estar distribuida de forma irregular en el tambor. Detenga la lavadora y reorganice la carga.
Fugas de agua	Los tubos de entrada o el de desagüe están sueltos en el grifo o en la lavadora.	<ul style="list-style-type: none"> • Compruebe y apriete las conexiones de los tubos.
	Las tuberías de desagüe de la casa están atoradas.	<ul style="list-style-type: none"> • Desatore la tubería de desagüe. Póngase en contacto con un fontanero si es necesario.
Exceso de espuma		<ul style="list-style-type: none"> • Un exceso de detergente o un detergente inadecuado pueden producir demasiada espuma, lo que a su vez puede ocasionar fugas de agua.
No entra agua a la lavadora o lo hace muy lentamente	La entrada de agua no es adecuada en ese lugar.	<ul style="list-style-type: none"> • Pruebe otro grifo de la casa.
	El grifo de entrada de agua no está abierto por completo.	<ul style="list-style-type: none"> • Abra el grifo del todo.
	Los tubos de entrada de agua están retorcidos.	<ul style="list-style-type: none"> • Enderece el tubo.
	El filtro de los tubos de entrada está atascado.	<ul style="list-style-type: none"> • Compruebe el filtro del tubo de entrada.
La lavadora no desagüa o lo hace lentamente	El tubo de desagüe está retorcido o atascado.	<ul style="list-style-type: none"> • Limpie y enderece el tubo de desagüe.
	El filtro de desagüe está atascado.	<ul style="list-style-type: none"> • Limpie el filtro de desagüe.

Síntomas	Motivo	Solución
La lavadora no se enciende	El cable eléctrico no está conectado o la conexión está suelta.	<ul style="list-style-type: none"> Asegúrese de que el enchufe está bien insertado en la toma de la pared.
	Se ha fundido un fusible, ha saltado el disyuntor o se ha producido un corte de corriente.	<ul style="list-style-type: none"> Suba el disyuntor o cambie el fusible. No aumente la capacidad del fusible. Si el problema es una sobrecarga del circuito, pida a un electricista cualificado que lo solucione.
	El grifo de entrada de agua no está abierto.	<ul style="list-style-type: none"> Abra el grifo de entrada de agua.
La lavadora no centrifuga	Compruebe que la puerta esté bien cerrada.	<ul style="list-style-type: none"> Cierre la puerta y pulse el botón Inicio/Pausa. Tras pulsar el botón Inicio/Pausa, la lavadora puede tardar unos segundos antes de empezar a centrifugar. La puerta debe estar bien cerrada para que se pueda empezar a centrifugar. Añada 1 o 2 prendas parecidas para ayudar a equilibrar la carga. Reorganice la carga para permitir un centrifugado correcto.
La puerta no se abre		<ul style="list-style-type: none"> Una vez que la lavadora haya empezado, la puerta no puede abrirse por motivos de seguridad. Compruebe si el icono «Bloqueo de puerta» está encendido. Podrá abrir la puerta con seguridad cuando el icono «Bloqueo de puerta» se haya apagado.
Retraso en el tiempo del ciclo de lavado		<ul style="list-style-type: none"> El tiempo de lavado puede variar según la cantidad de colada, presión del agua, temperatura del agua y otras condiciones de uso. Si se detecta un desequilibrio o si el programa de eliminación de espuma está activado, el tiempo de lavado aumentará.
Desbordamiento de suavizante	Demasiado suavizante puede provocar un desbordamiento.	<ul style="list-style-type: none"> Siga las instrucciones del suavizante para asegurarse de que usa una cantidad apropiada. No supere la línea de llenado máximo.
Dispensación prematura del suavizante		<ul style="list-style-type: none"> Cierre lentamente el cajón dispensador. No abra el cajón durante el ciclo de lavado.
Problema de secado	No seca.	<ul style="list-style-type: none"> No sobrecargue la lavadora. Compruebe que la lavadora desagua correctamente para extraer el agua adecuada de la carga. La carga de ropa es demasiado pequeña para dar vueltas correctamente. Añada unas cuantas toallas.

Mensajes de error

Síntomas	Motivo	Solución
 	<p>La entrada de agua de la zona no es adecuada.</p>	<ul style="list-style-type: none"> • Pruebe otro grifo de la casa.
	<p>Los grifos de entrada de agua no están abiertos por completo.</p>	<ul style="list-style-type: none"> • Abra el grifo del todo.
	<p>Los tubos de entrada de agua están retorcidos.</p>	<ul style="list-style-type: none"> • Enderece los tubos.
	<p>El filtro de los tubos de entrada está atascado.</p> <p>Si se produce una fuga de agua en el tubo de entrada, el indicador «A» se volverá de color rojo.</p>  <ul style="list-style-type: none"> • Puede variar según el modelo. 	<ul style="list-style-type: none"> • Compruebe el filtro del tubo de entrada.
 	<p>El tubo de desagüe está retorcido o atascado.</p>	<ul style="list-style-type: none"> • Limpie y enderece el tubo de desagüe.
	<p>El filtro de desagüe está atascado.</p>	<ul style="list-style-type: none"> • Limpie el filtro de desagüe.
 	<p>La carga es insuficiente.</p>	<ul style="list-style-type: none"> • Añada 1 o 2 prendas parecidas para ayudar a equilibrar la carga.
	<p>La carga está desequilibrada.</p>	<ul style="list-style-type: none"> • Añada 1 o 2 prendas parecidas para ayudar a equilibrar la carga.
	<p>El electrodoméstico tiene un sistema de detección y corrección de desequilibrios. Si carga prendas sueltas muy pesadas (por ejemplo, alfombra de baño, albornoz, etc.), este sistema puede detener el centrifugado o incluso interrumpir por completo el ciclo de centrifugado.</p>	<ul style="list-style-type: none"> • Reorganice la carga para permitir un centrifugado correcto.
	<p>Si la colada sigue demasiado mojada al finalizar el ciclo, añada pequeñas prendas para equilibrar la carga y repita el ciclo de centrifugado.</p>	<ul style="list-style-type: none"> • Reorganice la carga para permitir un centrifugado correcto.



Síntomas		Motivo	Solución
   	<p>Asegúrese de que la puerta no está abierta.</p>	<ul style="list-style-type: none"> • Cierre la puerta por completo. Si no desaparece 'dE', 'dE1', 'dE2', llame al servicio técnico. 	
			<ul style="list-style-type: none"> • Desenchufe el cable y llame al servicio técnico.
		<p>El agua se desborda debido a una válvula de agua defectuosa.</p>	<ul style="list-style-type: none"> • Cierre el grifo del agua. • Desconecte el enchufe. • Llame al servicio técnico.
		<p>El sensor del nivel de agua no ha funcionado correctamente.</p>	<ul style="list-style-type: none"> • Cierre el grifo del agua. • Desconecte el enchufe. • Llame al servicio técnico.
		<p>Sobrecarga en el motor.</p>	<ul style="list-style-type: none"> • Deje la lavadora sin funcionar durante 30 minutos para que el motor se enfríe y reinicie el ciclo.
		<p>Se producen fugas de agua.</p>	<ul style="list-style-type: none"> • Llame al servicio técnico.

GARANTÍA

Esta garantía limitada no cubre lo siguiente:

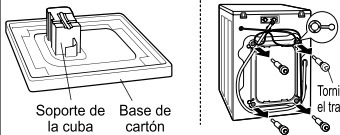
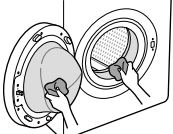
- Desplazamientos del servicio técnico para entregar, recoger, instalar o reparar el aparato; instrucciones al cliente sobre el funcionamiento del aparato; reparación o sustitución de fusibles o corrección de cableado o tuberías; corrección de reparaciones/instalación inadecuadas.
- No funcionamiento del aparato durante fallos o cortes de corriente o una reparación eléctrica inadecuada.
- Daños causados por tuberías de agua con fugas o rotas, tuberías de agua congeladas, tuberías de desagüe atascadas, entrada de agua inadecuada o atorada o entrada de aire inadecuada.
- Daños resultantes de hacer funcionar el aparato en una atmósfera corrosiva o de forma contraria a las instrucciones que se detallan en el manual del propietario.
- Daños en el aparato causados por accidentes, plagas y alimañas, rayos, viento, incendios, inundaciones y catástrofes.
- Daños o fallos causados por modificaciones o alteraciones no autorizadas, si el aparato se usa con un fin distinto del previsto o si hay fugas de agua en un sitio donde no se haya instalado correctamente.
- Daños o fallos causados por corriente o tensión eléctricas incorrectas, código de fontanería inadecuado, uso comercial o industrial o uso de accesorios, componentes o productos de limpieza consumibles no autorizados por LG.
- Daños causados por el transporte y la manipulación, como arañazos, abolladuras, desconchados u otros daños en el acabado del aparato, a menos que estos deriven de defectos en los materiales o la mano de obra.
- Daños o falta de elementos en aparatos de exposición, de caja abierta, con descuento o renovado.
- Aparatos cuyo número de serie original se haya borrado o modificado o no se pueda determinar con facilidad. Los números de modelo y de serie, junto con el comprobante de venta original, son obligatorios para la validación de la garantía.
- Aumento en los gastos de los suministros y gastos de suministros adicionales.
- Reparaciones cuando el aparato se destine a un uso distinto del habitual doméstico o de forma contraria a las instrucciones que se detallan en el manual del propietario.
- Costes asociados a la retirada del aparato del hogar para su reparación.
- La retirada y reinstalación del aparato si se instala en un lugar poco accesible o no se instala de acuerdo con las instrucciones de instalación publicadas, incluidos los manuales del propietario e instalación de LG.
- Daños producidos por un uso incorrecto, un uso excesivo o una instalación, reparación o mantenimiento inadecuados. Por reparación inadecuada se incluye también el uso de piezas no aprobadas o especificadas por LG.

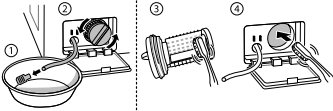
<p>Vibraciones o ruidos extraños debidos a no haber retirado los tornillos para el transporte o el soporte de la cuba.</p>		<p>Retire los tornillos para el transporte y el soporte de la cuba.</p>
<p>Fugas causadas por suciedad (pelo, pelusas) en la junta y el cristal de la puerta.</p>		<p>Limpie la junta y el cristal de la puerta.</p>

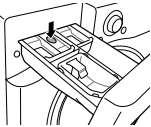
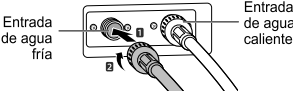
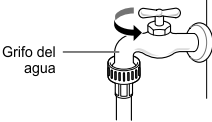
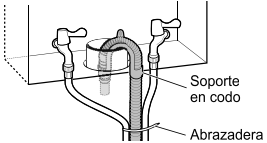
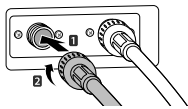
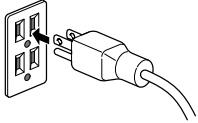
<p>Falta de desagüe debida al atoramiento del filtro de la bomba.</p>	<p>➔</p>		<p>Limpe el filtro de la bomba.</p>
<p>No entra agua porque los filtros de la válvula de entrada de agua están atorados o porque los tubos de entrada de agua están retorcidos.</p>	<p>➔</p>		<p>Limpe el filtro de la válvula de entrada o reinstale los tubos de entrada de agua.</p>
<p>No entra agua porque se usa demasiado detergente.</p>	<p>➔</p>		<p>Limpe el cajón dispensador de detergente.</p>
<p>La colada está caliente o templada después del lavado porque los tubos de entrada están instalados al revés.</p>	<p>➔</p>		<p>Reinstale los tubos de entrada.</p>
<p>No entra agua porque el grifo del agua no está abierto.</p>	<p>➔</p>		<p>Abra el grifo del agua.</p>
<p>Fuga causada por una instalación incorrecta del tubo de desagüe o tubo de desagüe atascado.</p>	<p>➔</p>		<p>Reinstale el tubo de desagüe.</p>
<p>Fuga causada por una instalación incorrecta de tubo de entrada de agua o por el uso de tubos de entrada de otra marca.</p>	<p>➔</p>		<p>Reinstale el tubo de entrada.</p>
<p>Problema de falta de corriente debido a que la conexión del cable de corriente está suelta o a un problema con la toma eléctrica.</p>	<p>➔</p>		<p>Vuelva a conectar el cable de corriente o cambie la toma eléctrica.</p>

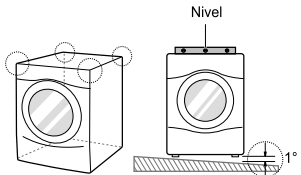
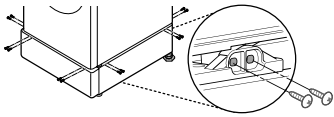
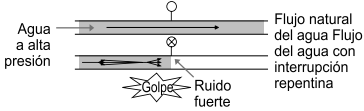
<p>Desplazamientos del servicio técnico para entregar, recoger o instalar el aparato o para proporcionar instrucciones sobre el uso del aparato. Retirada y reinstalación del aparato.</p>	<p>➔</p>		<p>La garantía solo cubre defectos de fabricación. Las actuaciones del servicio técnico derivadas de una instalación incorrecta no están cubiertas.</p>
<p>Si todos los tornillos no están correctamente instalados, puede producirse una vibración excesiva (solo modelo Pedestal).</p>	<p>➔</p>		<p>Instale 4 tornillos en cada esquina (en total, 16EA).</p>
<p>Ruido de martilleo de agua (golpes) cuando la lavadora se está llenando de agua.</p>	<p>➔</p>		<p>Ajuste la presión del agua bajando la válvula del agua o el grifo del agua de la casa.</p>

DATOS DE FUNCIONAMIENTO

Ficha del producto_Reglamento delegado (UE) N.º 1061/2010			
Nombre o marca comercial del proveedor	LG		
Modelo del suministrador	FH4 U2 V CN(0-9)	FH2 U2 V CN(0-9)	
Capacidad nominal	9	9	kg
Clase de eficiencia energética	A+++	A+++	
Galardonado con un "Premio de etiqueta ecológica de la UE" según el Reglamento (CE) N.º 66/2010	No	No	
Consumo de energía anual (AEC) ponderado en kWh por año basado en 220 ciclos de lavado estándar para programas de algodón a 60 °C y 40 °C con cargas completas y medias cargas, y consumo de los modos de bajo consumo. El consumo de energía real dependerá del uso del aparato.	152	152	kWh/año
Consumo de energía			
programa de algodón estándar a 60 °C con carga completa	0.81	0.81	kWh
programa de algodón estándar a 60 °C con media carga	0.61	0.61	kWh
programa de algodón estándar a 40 °C con media carga.	0.58	0.58	kWh
Consumo de alimentación ponderado del modo apagado y el modo de espera.	0.45	0.45	W
Consumo de agua anual (AWC) ponderado en litros por año basado en 220 ciclos de lavado estándar para programas de algodón a 60 °C y 40 °C con cargas completas y medias cargas. El consumo de agua real dependerá del uso del aparato.	9000	9000	litros/año
Clase de eficiencia de centrifugado en una escala de G (la menos eficiente) a A (la más eficiente).	A	B	
Velocidad máxima de centrifugado en el programa normal de algodón a 60 °C con carga completa o, si fuera menor, en el programa normal de algodón a 40 °C con carga parcial, y contenido de humedad residual en el programa normal de algodón a 60 °C con carga completa o, si fuera mayor, en el programa normal de algodón a 40 °C con carga parcial.	1400	1200	rpm
	44	53	%
Programas estándar de lavado a los que hacen referencia la información de la etiqueta y la ficha. Estos programas son apropiados para lavar ropa de algodón con suciedad normal, y son los más eficientes respecto al consumo combinado de agua y energía;	"Algodón Gran Carga 60 °C/40 °C "		
Duración del programa			
programa de algodón estándar a 60 °C con carga completa	300	300	min
programa de algodón estándar a 60 °C con media carga	235	235	min
programa de algodón estándar a 40 °C con media carga.	220	220	min
Duración del modo de espera (TI)	10	10	min
Ruido acústico aéreo emitido durante el lavado y el centrifugado en el programa normal de algodón a 60 °C con carga completa, expresado en dB(A) re1 pW y redondeado al número entero más próximo.	53/74	53/73	dB(A)
Independiente			

Notas

Notas

