

РЪКОВОДСТВО ЗА ПОТРЕБИТЕЛЯ

Мини Hi-Fi система

Преди да използвате вашия уред, прочетете внимателно настоящото ръководство и го запазете за бъдещи справки.

МОДЕЛ

CM4360 (CM4360, CMS4360F)



Информация за Безопасност



ВНИМАНИЕ
РИСК ОТ ЕЛЕКТРИЧЕСКИ
УДАР НЕ ОТВАРЯЙТЕ



ВНИМАНИЕ: ЗА НАМАЛЯВАНЕ НА РИСКА ОТ ЕЛЕКТРИЧЕСКИ УДАР НЕ СВАЛЯЙТЕ ГОРНИЯ (ИЛИ ЗАДНИЯ) КАПАК. ВЪТРЕ НЯМА ЧАСТИ ЗА ПОПРАВКА ОТ ПОТРЕБИТЕЛЯ. ЗА ОБСЛУЖВАНЕ ТЪРСЕТЕ КВАЛИФИЦИРАН СЕРВИЗЕН ПЕРСОНАЛ.



Знакът „светкавица в равностранен триъгълник“ е предупреждение към потребителя за наличието на неизолирано опасно напрежение в затворената част на уреда, което може да е достатъчно силно и да представлява опасност от електрически удар.



Знакът „удивителна в равностранен триъгълник“ е предупреждение към потребителя за наличието на важни инструкции за работа и поддръжка (обслужване) в ръководството, съпровождащо уреда.

ВНИМАНИЕ: ЗА НАМАЛЯВАНЕ НА РИСКА ОТ ЕЛЕКТРИЧЕСКИ УДАР НЕ ИЗЛАГАЙТЕ УРЕДА НА ДЪЖД ИЛИ ВЛАГА.

ВНИМАНИЕ: Не инсталирайте уреда в затворено пространство, като библиотечен шкаф или подобна мебел.

ВНИМАНИЕ: Не блокирайте вентилационните отвори.

Монтирайте в съответствие с инструкциите на производителя. Процепите и отворите в корпуса са направени за вентилация, за осигуряване на надеждна работа на уреда и за предпазване от прегряване. Отворите в никакъв случай да не се блокират с поставяне на уреда върху легло, диван, килим или подобна повърхност. Уредът не трябва да се поставя във вградени мебели, като библиотеки

или рафтове, освен ако не се осигури достатъчна вентилация и при спазване на инструкциите на производителя.



ВНИМАНИЕ: В уреда е използвана лазерна система. За да сте сигурни, че правилно използвате този уред, моля внимателно прочетете това ръководство и го запазете за бъдещи справки. Ако уредът се нуждае от сервиз, обърнете се към официален сервизен център. Използването на различни от посочените тук управляващи устройства, настройки или извършването на процедури, различни от посочените в това ръководство, може да доведе до излагане на опасно лъчение. За да се предпазите от директно излагане на лазерните лъчи, не се опитвайте да отваряте уреда.

ВНИМАНИЕ по отношение на захранващия кабел

За повечето уреди се препоръчва включване към отделна верига;

Това означава самостоятелна верига, която да захранва само този уред, без допълнителни изходи или разклонения по нея. За да сте сигурни, проверете на страницата с технически характеристики в това ръководство за потребителя. Не претоварвайте стенните контакти. Претоварените стенни контакти, разхлабените или повредени контакти, разклонителите, протритите кабели или повредената, напукана изолация на проводниците са опасни. Всяко от тези обстоятелства може да причини електрически удар или пожар. Периодично оглеждайте кабела на уреда и ако видът му показва повреда или влошаване на състоянието, изключете го от контакта, прекратете използването на уреда и сменете кабела с точно същия вид кабел от официален сервиз. Пазете захранващия кабел от физически или механични повреди, като усукване, прегъване, прищипване, затискане от врата или

настъпване. Обръщайте особено внимание на щепселите, стенните контакти и мястото, откъдето кабелът излиза от уреда. Щепселът е изключващото устройство. Щепселът трябва да остане леснодостъпен за спешни случаи.

Това устройство е снабдено с преносима батерия или акумулатор.

Безопасен начин за изваждане на батерията или акумулатора от уреда:

Издадете старата батерия или акумулатор, като следвате в обратен ред стъпките за инсталирането им. За да предотвратите замърсяване на околната среда и евентуални заплахи за здравето на хора и животни, оставете старата батерия или акумулатор в подходяща опаковка на определеното място за събирането им. Не изхвърляйте батерии или акумулатори заедно с другите отпадъци. Препоръчително е да използвате батерии и акумулатори, предлагани от местните системи за възстановяване на част от стойността им при връщане на старите. Батерията не трябва да бъде излагана на прекалено висока температура, като например слънчеви лъчи, огън и т. н.

ВНИМАНИЕ: Уредът не трябва да се излага на вода (капки или пръски) и върху него не трябва да се поставят предмети, пълни с течности, като вази например.

ВНИМАНИЕ: Не използвайте уреди с високо напрежение (напр. електрическа мухобойка) около този уред. Уредът може да се повреди поради токов удар.

Изхвърляне на вашия стар уред

1. Всички електрически и електронни продукти трябва да бъдат изхвърляни отделно от битовите отпадъци чрез определени за това от правителството и местните власти съоръжения.
2. Правилното изхвърляне на вашия уред ще помогне за предотвратяване на възможни негативни последици за околната среда и човешкото здраве.
3. За по-подробна информация за изхвърлянето на стария ви уред се обърнете към местната община, услугите по изхвърляне на отпадъци или магазина, откъдето сте закупили продукта.

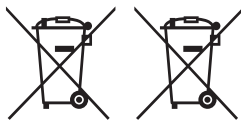
Изхвърляне на батерии/акумулатори след изтичане на срока им на годност

Pb

1. Ако батерията съдържа над 0,0005 % живак, 0,002 % кадмий или 0,004 % олово, този символ може да е придружен от химически знак, обозначаващи живак (Hg), кадмий (Cd) или олово (Pb).
2. Всички батерии/акумулатори трябва да бъдат изхвърляни отделно от битовите отпадъци чрез определени за това от правителството и местните власти съоръжения.
3. Правилното изхвърляне на непотребните батерии/акумулатори ще помогне за предотвратяване на възможни негативни последици за околната среда, животните и човешкото здраве.
4. За по-подробна информация за изхвърлянето на непотребни батерии/акумулатори се обърнете към местната община, услугите по изхвърляне на отпадъци или магазина, откъдето сте закупили продукта.

Декларация за съответствие

CE 1588

С настоящото LG Electronics European Shared Service Center B.V. декларира, че тази МИНИ HI-FI СИСТЕМА съответства на съществените изисквания и другите съответстващи разпоредби на Директива 1999/5/ЕО. Пълният текст на декларацията за съответствие може да бъде поръчан чрез заявка до следния пощенски адрес:

LG Electronics European Shared Service
Center B.V.
European Standard Team
Krijgsman 1
1186 DM Amstelveen
The Netherlands

или може да бъде поръчан чрез заявка на нашия специализиран уебсайт за декларацията за съответствие.

<http://www.lg.com/global/support/cedoc/cedoc#>

Това устройство е 2,4 GHz широколентова предавателна система, предназначена за използване във всички страни-членки на ЕС и държави от ЕАСТ.

Съдържание

1 Първи стъпки

- 2 Информация за Безопасност
- 8 Уникални характеристики
- 8 Принадлежности
- 9 Изисквания към възпроизвежданите файлове
 - 9 – Изисквания към музикалния файл
 - 9 – Съвместими USB устройства
 - 9 – Изискване към USB устройството
- 10 Дистанционно управление
- 12 Преден панел
- 14 Заден панел

2 Свързване

- 15 Свързване на тонколониите към уреда
- 15 – Свързване на тонколониите към уреда
- 16 Свързване на допълнителни устройства
 - 16 – Свързване чрез USB
 - 16 – Свързване към входа AUX IN

3 Използване

- 17 Основни функции
- 17 – CD/ USB Операция
- 17 – Автоматично възпроизвеждане
- 18 Други операции
- 18 – Извеждане на информация за диска на екрана
- 18 – Изтриване на програмиран списък
- 18 – Показване на информация за файла (ID3 TAG)
- 18 – Търсене на папка и MP3/WMA файл
- 19 – Изтриване на MP3/WMA файл
- 20 – Възпроизвеждане AUTO DJ
- 20 – Временно изключване на звука
- 21 Използване на безжична технология BLUETOOTH®
 - 21 – Слушане на музика от BLUETOOTH устройство
- 23 Използване на приложението Music Flow Bluetooth
 - 23 – Инсталиране на приложението „Music Flow Bluetooth” на вашето Bluetooth устройство
- 25 Работа с радиото
 - 25 – Слушане на радио
 - 25 – Подобряване на лошо FM приемане
 - 25 – Запаметяване на радиостанции
 - 25 – Изтриване на всички съхранени радиостанции
 - 25 – Показване на информация за радиостанция
- 26 Регулиране на звука
 - 26 – Настройка на съраунд режима
- 27 Работа с разширени функции
 - 27 – Запис върху USB
 - 27 – За да изберете пропускателната способност и скоростта на записване
- 28 Нагласяне на часовника
 - 28 – Настройка на часовника чрез приложението „Music Flow Bluetooth”
- 29 – Използване на вашия плеър като будилник
- 29 – Настройка на часовника за автоматично изключване

- 29 – НАМАЛЯВАНЕ НА ОСВЕТЕНОСТТА
- 30 – Автоматично изключване на
захранването
- 30 – Включване на AUTO POWER
- 30 – Автоматична промяна на функция
- 30 LG Sound Sync

4 Отстраняване на проблеми

- 32 Отстраняване на проблеми

5 Приложение

- 33 Главен уред
- 34 Тонколони
- 35 Техническо обслужване
- 35 – Работа с уреда
- 35 – Забележки относно дисковете
- 35 Търговски марки и лицензи

1

2

3

4

5

Уникални характеристики

BLUETOOTH

Слушане на музика, намираща се на вашето **Bluetooth** устройство.

AUTO DJ

Auto DJ слива края на една песен с началото на друга за възпроизвеждане без интервали между песните.

Директен запис на USB

Записва музика на вашето USB устройство.

Music Flow Bluetooth

Music Flow Bluetooth е приложение, позволяващо ви да управлявате някои от най-новите аудио устройства на LG. Вижте страница 23-24

LG Sound Sync

Контролира нивото на звука на този уред чрез дистанционното управление на вашия LG телевизор, който е съвместим с LG Sound sync.

Принадлежности

Моля проверете комплекта с доставените принадлежности.

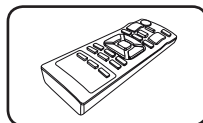

Дистанционно управление (1 бр.)

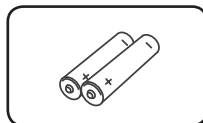

батерии (2 бр.)

Изисквания към възпроизвежданите файлове

Изисквания към музикалния файл

Съвместимостта на MP3/ WMA дисковете с този уред е ограничена както следва.

- Честота на дискретизация : от 32 до 48 kHz (MP3), от 32 до 48kHz (WMA)
- Скорост в битове : от 32 до 320kbps (MP3), 40 до 192kbps (WMA)
- Максимален брой файлове : CD с данни: 999 / USB: 2000
- Максимален брой папки : CD с данни: 99 / USB: 200
- Разширения на файловете : „.mp3“/ „.wma“
- Някои MP3/WMA файлове може да не се възпроизведат в зависимост от типа или формата на файла.
- Файлов формат на CD-ROM: ISO 9660/ JOLIET
- Препоръчваме да използвате Easy-CD Creator, който създава файлова система ISO 9660.

DTS не се поддържа. Ако аудиоформатът е DTS, аудио не се възпроизвежда.

Трябва да настроите опцията за формат на диска на [Mastered], за да направите дисковете съвместим с LG плейерите, когато форматирате презаписващи се дискове. Когато настроите опцията на Live File System, няма да можете да я използвате на LG плейерите.

(Mastered/ Live File System : Система за дисков формат за Windows Vista)

Съвместими USB устройства

- MP3 плейър: MP3 плейър, тип флаш.
- USB флаш устройство: Устройства, които поддържат USB 2,0 или USB 1,1
- Функцията USB на този уред не поддържа някои USB устройства.

Изискване към USB устройството

- Устройства, които изискват инсталация на допълнителна програма, когато го свържете към компютър, не се поддържат.
- Не изваждайте USB устройството, докато то работи.
- При USB с голям капацитет търсенето може да отнеме няколко минути.
- За да предотвратите загуба на данни, направете резервно копие на всички данни.
- Ако използвате USB удължителен кабел или USB концентратор, USB устройството не се разпознава.
- Използването на файлова система NTFS не се поддържа (поддържа се само файлова система FAT (16/32).
- Този уред разпознава до 2000 файла.
- Външен твърд диск, заключени устройства или USB устройства от твърд тип не се поддържат.
- USB портът на уреда не може да се свърже към компютър. Уредът не може да се използва като запаметяващо устройство.
- Някои USB устройства може да не работят с този уред.

Дистанционно управление

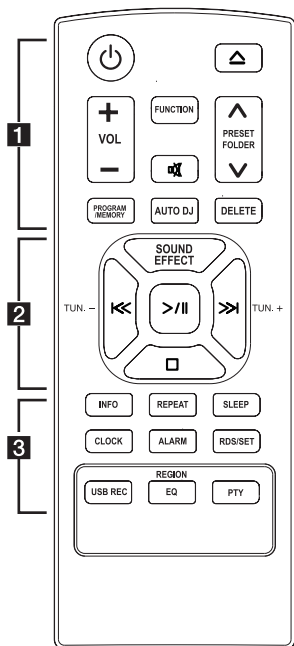

.....**1**.....

⏻ (Бутон вкл./изкл.) : За включване и изключване на уреда (ON и OFF).

△ (ОТВАРЯНЕ/ЗАТВАРЯНЕ) : Отваря и затваря поставката за диска.

VOL +/- : Регулира силата на звука на тонколониите.

PRESET-FOLDER \wedge /V :

- Търси папка с MP3/WMA файлове. Когато пускате CD/USB с MP3/ WMA файлове, намиращи се в няколко папки, натиснете **PRESET-FOLDER \wedge /V** за да изберете желаната папка.

- Избор на предварително запаметен номер на радиостанция.

FUNCTION : Избира функция и входен източник.

⏻ : Изключване на звука.

PROGRAM/MEMORY :

- Запамята радио станции.
- Изтрива всички запаметени станции.
- Създава програмен списък с песните, които искате да слушате.

AUTO DJ : Избира режима AUTO DJ. (За повече информация вижте стр. 20)

DELETE :

- Изтрива MP3/WMA файлове.
- Изтрива песен от програмния списък.

Подмяна на батерията

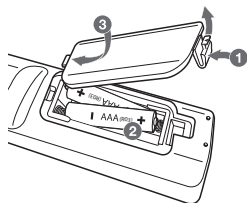

Отворете капачето на задната страна на дистанционното управление и поставете две батерии (размер AAA) с правилно ориентирани **+** и **-**.

2

SOUND EFFECT : Можете да избирате звукова среда.

TUN. +/- : Настройва на желана радиостанция.

I<< / >>I (Прескачане/търсене) :

- Прескача бързо назад или напред.
- Търсене на участък в рамките на една писта/ файл.

> / II (Възпроизвеждане/Пауза) :

- Започва или поставя на пауза възпроизвеждане.
- Избира **СТЕРЕО/МОНО**.

(Стоп) : Спира възпроизвеждане или запис.

3

INFO :

- Показва информация за вашата музика. MP3 файловете често имат ID3 таг. Тагът дава информация за заглавието, изпълнителя, албума или времето.
- Показва адреса на свързаното **Bluetooth** устройство в режим **Bluetooth**.

REPEAT : Възпроизвежда вашите писти/ файлове с повторение или в произволна последователност.

SLEEP : Настройва системата за автоматично изключване в зададено време.

(Димер : Екранът на дисплея ще потъмнее наполовина.)

CLOCK : Настройва часовника и проверява времето.

ALARM : С функцията **ALARM** можете да включите възпроизвеждането от **CD**, **USB** или приемането с Тунер в желан от вас час.

RDS/SET :

- **RDS** (Radio Data System).
- Потвърждава настройката на часовника и будилника.



USB REC : Директен запис на **USB**.

REGION EQ : Избира регионалния еквалайзер.

PTY : Търси радиостанции по тип на радиостанцията.

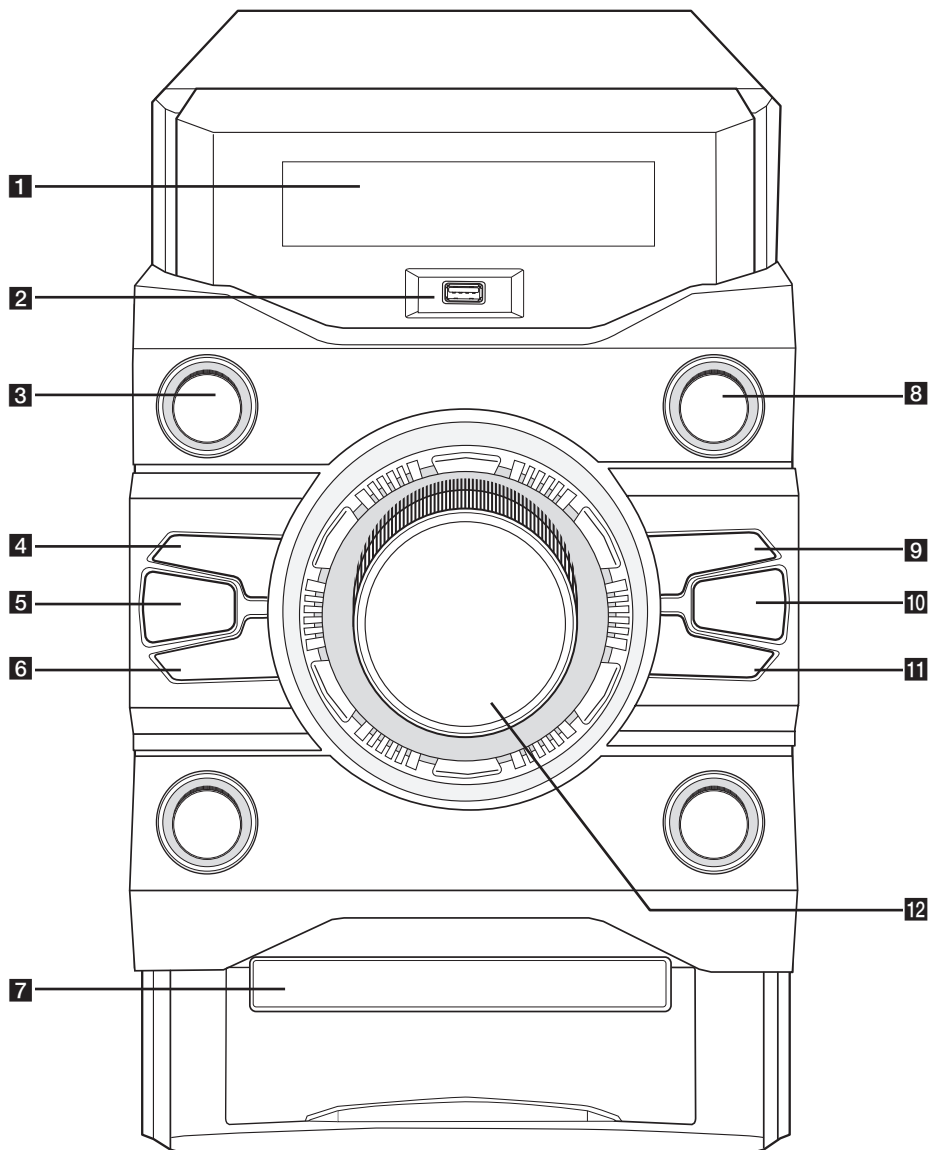
Преден панел



- 1** Дисплей
- 2** USB
Просвирва аудио файлове чрез свързване към USB устройство.
- 3**  (ВКЛЮЧВАНЕ)
За включване и изключване на уреда (ON и OFF).
- 4**  (Прескачане/търсене)
- Търсене напред.
- Прескачане към следващата песен/ файл.
- 5** **AUTO DJ**
Избира режима AUTO DJ. (За повече информация вижте стр. 20)
- 6**  (Прескачане/търсене)
- Прескачане към следващата песен/ файл.
- Прескачане към предишната писта/ файл.
- 7** Поставка за диск

8 FUNCTION

Избира функция и входен източник.

9  (Възпроизвеждане/Пауза)

- Започва или поставя на пауза възпроизвеждане.
- Избира СТЕРЕО/МОНО.

10 REGION EQ / B. BLAST

- Избира регионалния еквалайзер.
- Избира ефект "BASS".

11 

Отваря и затваря поставката за диска.

12 Копче за звука

Регулира звука на тонколоната.

Заден панел

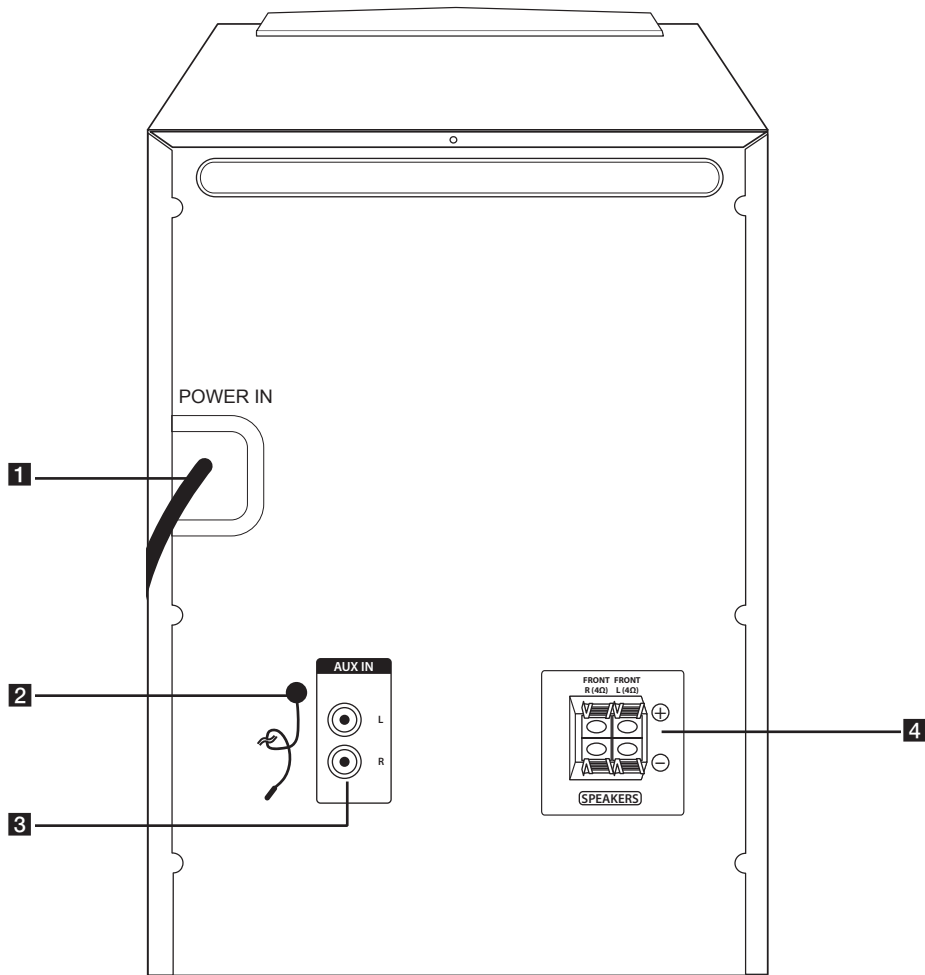

- 1** POWER IN
- 2** FM ANTENNA
- 3** AUX IN (L/R) конектори
- 4** Клеми за SPEAKERS (L/R)

Свързване на тонколоните към уреда

Свързване на тонколоните към уреда

За да свържете кабела към уреда, натиснете всеки пластмасов палец, за да отворите клемите на всяка тонколона. Вкарайте проводника и отпуснете палеца.

Свържете черния край на всеки проводник към клемите, маркирани с – (минус), а другия край към клемите, маркирани с + (плюс).

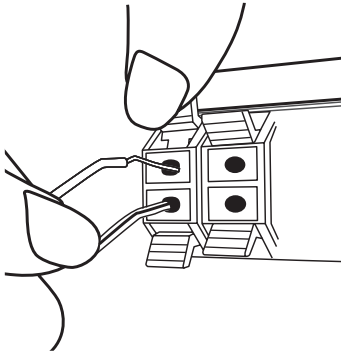

Цвят	Тонколона
Червен	Предна R
Бял	Предна L

⚠ Внимание

- Не трябва да допускате деца да пхат ръцете си или някакви предмети в тръбата* на тонколоната.
*Тръба на тонколоната : Отвор върху корпуса (кутията) на тонколоната за обогатен басов звук.
- Високоговорителите на тонколоните съдържат магнитни части, затова на телевизионния екран или на компютърния монитор може да се появят смущения. Използвайте тонколоните на достатъчно голямо разстояние от телевизионния екран или компютърния монитор.

Свързване на допълнителни устройства

Свързване чрез USB

Свържете USB устройството към USB порта на уреда.

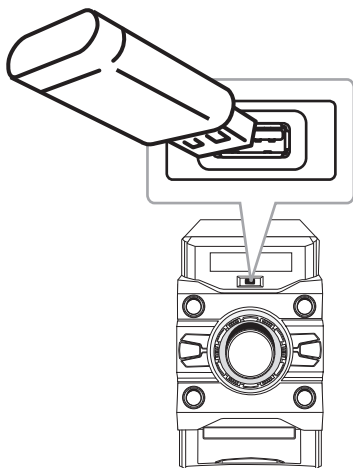

! Забележка

Изваждане на USB устройството.

1. Изберете друга функция/режим на работа или натиснете два пъти едно след друго бутон  на дистанционното управление.
2. Извадете USB устройството от системата.

Свързване към входа AUX IN

Свържете изхода за спомагателно устройство (цифрова видеокамера, телевизор, плейър и др.) към конектора **AUX IN(L/R)**.

Ако вашето устройство има само един изход за аудио (моно), свържете го към лявото (бяло) гнездо на уреда.

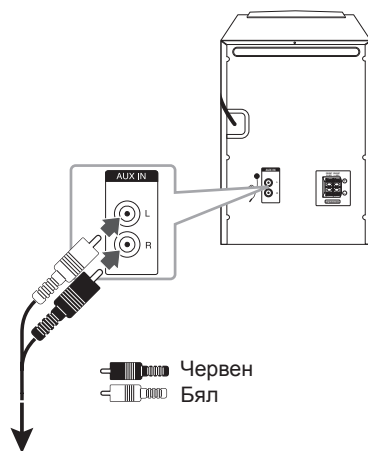









Към изходните аудио жакове на компонента (цифрова видеокамера, телевизор, плейър и т.н.)

Основни функции

CD/ USB Операция

1. Поставете диска, като натиснете  на дистанционното управление или на уреда. Или свържете USB устройството към USB порта.
2. Изберете функцията CD или USB, като натиснете **FUNCTION**.

За да	Направете следното
Стоп	Натиснете  на дистанционното управление.
Възпроизвеждане	Натиснете  / на дистанционното управление или на уреда.
Пауза	По време на възпроизвеждане натиснете  / на дистанционното управление или на уреда
Търсене на откъс в рамките на една писта/ файла	Натиснете и задръжте  << / >> на дистанционното управление или на уреда по време на възпроизвеждане и го пуснете в момента, от който искате да слушате.
Прескачане към следващия/ предишния запис/файл	- В състояние на стоп натиснете  << / >> на дистанционното управление или на уреда, за да отидете на следващата/предишната писта/файл. - По време на възпроизвеждане натиснете  >> на дистанционното управление или на уреда, за да отидете на следващата писта/файл. При възпроизвеждане за по-малко от 2 секунди натиснете  << на дистанционното управление или на уреда, за да се върнете на предишната писта/файл. При възпроизвеждане за повече от 3 секунди натиснете  << на дистанционното управление или на уреда, за да се върнете в началото на пистата/файла.

За да	Направете следното
Възпроизвеждане с повторение или в произволна последователност	Натиснете неколккратно REPEAT на дистанционното управление. Подробности относно последователността, в която се показва менюто на дисплея, вижте в забележките.

! Забележка

- Дисплеят се променя в следната последователност.

USB	MP3/WMA CD	AUDIO CD
RPT 1	RPT 1	RPT 1
RPT*DIR	RPT DIR	-
RPT ALL	RPT ALL	RPT ALL
RANDOM	RANDOM	RANDOM
OFF	OFF	OFF

*DIR : Директория

- Когато възпроизвеждате програмен списък, достъпни са само RPT 1 и RPT ALL.
- Дори и след рестартиране на уреда или превключване от една функция на друга можете да слушате музиката от мястото, докдето последно е възпроизведена.
- Ако оставите поставката за диска отворена в продължение на 5 минути, тя ще се затвори автоматично.

Автоматично възпроизвеждане

AUDIO/MP3/WMA CD дисковете се възпроизвеждат автоматично, след като отворите и затворите поставката за диска.

Автоматично превключва на функция CD, ако отворите и затворите поставката за диска, когато в нея няма диск.

Други операции

Извеждане на информация за диска на екрана

Програмната функция позволява да запаметявате названията на любимите си файлове от дискове или USB устройства.

Една програма може да включва до 20 писти/файла за всеки носител. (CD, USB) Можете да съхраните общо до 40 писти/файла.

1. Натиснете **PROGRAM/MEMORY** на дистанционното управление в състояние на стоп.
2. Натиснете **⏪ / ⏩** на дистанционното управление, за да изберете писта/файл.
3. Натиснете **PROGRAM/MEMORY**, за да съхраните и изберете следваща писта/файл.
4. Повторете стъпки 2-3, за да съхраните други писти/файлове. (Можете да измените списъка, като натиснете **PRESET·FOLDER Λ/V**, за да изберете номер от програма.)
5. Натиснете **PROGRAM/MEMORY** още веднъж.

За да възпроизведете програмирания списък, натиснете **>/II**, след като създадете списъка.

! Забележка

При създаване или изменение на програмирания списък режим REPEAT е изключен.

Изтриване на програмиран списък

Функцията за изтриване работи само в режим на редактиране.

1. Натиснете **PROGRAM/MEMORY** на дистанционното управление в състояние на стоп.
2. Изберете песен с неколкократно натискане на **PROGRAM/MEMORY** или **PRESET·FOLDER Λ/V**.
3. Натиснете **DELETE**, докато песента е избрана.

! Забележка

- Програмиран списък се изтрива в следните случаи.
 - Изваждане на диск или USB устройство.
 - Изтриване или записване на музикален
 - Изваждане на захранващия кабел.
- Програмата се изключва в следните случаи.
 - Превключване на друга функция.
 - Изключване и включване на уреда.

Показване на информация за файла (ID3 TAG)

Когато възпроизведете MP3 файл, съдържащ информация за файла, можете да покажете информацията, като натиснете **INFO**.

Търсене на папка и MP3/WMA файл

1. Натиснете **PRESET·FOLDER Λ/V** на дистанционното управление неколкократно докато в екрана се появи желаната папка.
2. Натиснете **>/II**, за да го възпроизведете. Първият файл от папката ще започне да се възпроизвежда.

! Забележка

- USB/CD папки/файлове се разпознават, както е показано по-долу.

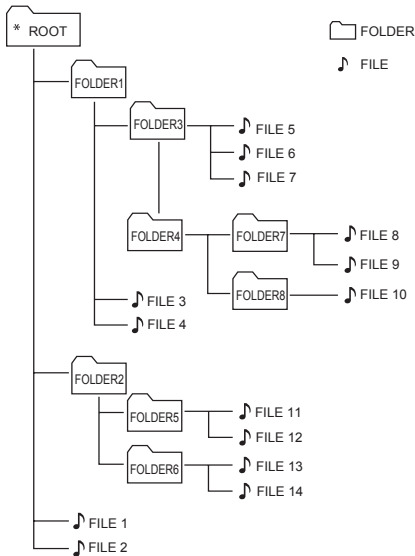

- Ако в дадена папка няма файл, тя не се появява.
- Папките ще бъдат представяни в следния ред;
ROOT → FOLDER 1 → FOLDER 3 → FOLDER 7 → FOLDER 8 → FOLDER 5 → FOLDER 6
- Файловете ще бъдат възпроизведени от 🎵 файл номер 1 до 🎵 файл номер 14 един по един.
- Файловете и папките ще бъдат представени по реда на записване и могат да бъдат представени по различен начин в зависимост от обстоятелствата при записването.
- *ROOT (ОСНОВНА ПАПКА): Първият екран, който виждате, когато компютърът разпознае USB/CD устройството, се нарича „ROOT“ (ОСНОВНА ПАПКА).

Изтриване на MP3/WMA файл

Можете да изтриете файл, папка или да форматирате, като натиснете **DELETE** на дистанционното управление. Тази функция се поддържа само в спряно състояние (само за USB).

1. -Изберете файла, който искате да изтриете, след което натиснете **DELETE** на дистанционното устройство.

-Изберете папката, която искате да изтриете, като натиснете **PRESET-FOLDER** \wedge/V на дистанционното управление и натиснете **DELETE** на дистанционното управление.

-Натиснете и задръжте **DELETE** на дистанционното управление, за да форматирате USB устройството.

или

Натиснете **DELETE** на дистанционното управление няколко пъти по време на избор на MP3/WMA файл.

Дисплеят се променя в следната последователност.

- DEL FILE : Изтрива файл
- DEL DIR : Изтрива папка
- FORMAT : Форматира USB

2. За да изтриете файл/папка или за да ги форматирате, натиснете $\triangleright/||$ на дистанционното управление или на уреда.

Ако желаете да излезете от настоящия режим, натиснете \square на дистанционното управление.

! Внимание

- Не изваждайте USB устройството по време на работа (възпроизвеждане, изтриване и т.н.).
- Препоръчително е редовно да правите резервно копие, за да предотвратите загуба на данни.
- Функцията изтриване може да не се поддържа според USB състоянието.

Възпроизвеждане AUTO DJ

Auto DJ слива края на една песен с началото на друга за възпроизвеждане без интервали между песните. Функцията изравнява силата на звука между пистите за възпроизвеждане без прекъсване.

Натиснете неколккратно **AUTO DJ** на дистанционното или на уреда; надписите на дисплея се сменят в следната последователност:

RANDOM (AUTO DJ RANDOM) -> RPT
(AUTO DJ SEQUENTIAL) -> (AUTO DJ OFF)

Режим	Дисплей	Описание
OFF	- (AUTO DJ OFF)	-
RANDOM	RANDOM (AUTO DJ RANDOM)	В този режим музиката се възпроизвежда в произволна последователност.
REPEAT	RPT (AUTO DJ SEQUENTIAL)	В този режим музиката се възпроизвежда с повторение.

Временно изключване на звука

Натиснете  на дистанционното управление, за да спрете временно звука. Звукът на уреда може да се изключи, за да говорите например по телефона; през това време на дисплея ще се покаже и ще мига "MUTE".

За да откажете, натиснете  отново или поменете нивото на звука.

! Забележка

- Режим AUTO DJ не поддържа търсене на част от запис/файл или възпроизвеждане в режим на повторение или в произволен ред.
- Ако превключите на друга функция или спрете музиката посредством  на дистанционното управление в режим AUTO DJ, функцията AUTO DJ ще се изключи.
- Функцията AUTO DJ не се поддържа при музикален файл с продължителност под 60 секунди.
- По време на запис функцията AUTO DJ не работи.
- При възпроизвеждане на програмен списък е избрана само опцията AUTO DJ SEQUENTIAL.

Използване на безжична технология BLUETOOTH®

Относно BLUETOOTH

Bluetooth® е безжична комуникационна технология за връзка с близък обхват.

Звукът може да прекъсне, когато връзката изпита смущения от други електронни устройства или когато свържете **Bluetooth** устройство от различна стая. Ако чрез безжичната технология **Bluetooth** осъществите връзка с мобилен телефон, поддържащ безжичната технология **Bluetooth**, можете да работите с него през Cascade.

Достъпни устройства: мобилен телефон, MP3, лаптоп, PDA.

BLUETOOTH профили

За да използвате безжичната технология **Bluetooth**, устройствата трябва да могат да интерпретират определени профили. Този уред е съвместим със следния профил:

A2DP (Advanced Audio Distribution Profile)

Кодек : SBC

Слушане на музика от BLUETOOTH устройство

Сдвояване на вашия уред и BLUETOOTH устройство

Преди да започнете процедурата по сдвояване, се уверете, че функцията **Bluetooth** е включена на вашето **Bluetooth** устройство. Вижте ръководството за потребителя на вашето **Bluetooth** устройство. След като веднъж се извърши процедурата по сдвояване, не е необходимо тя да се повтаря.

1. Натиснете бутона **FUNCTION**, докато изберете функцията **Bluetooth**. На екрана на дисплея се появява „BT READY“.
2. Пуснете **Bluetooth** устройството и изпълнете процедурата по сдвояване. При търсене на този уред с **Bluetooth** устройството на дисплея на устройството **Bluetooth** може да се появи списък на намерените устройства в зависимост от вида на **Bluetooth** устройството. Вашият уред се изобразява като „LG CM4360(XX)“.

! Забележка

- XX обозначава последните две цифри на **Bluetooth** адреса. Например, ако уредът ви има **Bluetooth** адрес 9C:02:98:4A:F7:08, ще видите „LG CM4360(08)“ на вашето **Bluetooth** устройство.
- В зависимост от типа им някои **Bluetooth** устройства имат различен процес на сдвояване. Въведете PIN кода (0000) при необходимост.
- Можете да свържете този уред с до 3 **Bluetooth** устройства едновременно, използвайки описания по-горе метод, само във функция **Bluetooth**.
- Връзката чрез сдвояване на множество устройства се поддържа само при Android или iOS устройства. (Връзката чрез сдвояване на множество устройства може да не се поддържа в зависимост от спецификациите на свързаното устройство.)
- Сменяемите/разглобяемите **Bluetooth** устройства (например ключ за порт и други) не поддържат сдвояване с множество устройства.

3. Когато уредът се свърже успешно с вашето **Bluetooth** устройство, на екрана на дисплея ще се появи „PAIRED”. След кратко се появява името на **Bluetooth** устройството.

! Забележка

- На дисплея се появява за кратко „PAIRED”, когато свържете други устройства за сдвояване на множество устройства.
- Ако името на устройството не е налично, се показва „_”.

4. Слушайте музика.

За да възпроизведате музика, запазена на вашето **Bluetooth** устройство, вижте неговото ръководство за потребителя.

! Забележка

- Когато използвате технология **Bluetooth**, трябва да осъществите връзка между уреда и **Bluetooth** устройството от възможно най-близо разстояние и да го запазите по време на връзката. Това, обаче, може да не е успешно в някои ситуации, като описаните по-долу:
 - Има препятствие между уреда и **Bluetooth** устройството.
 - Има устройство, което използва същата честота с технологията **Bluetooth**, като например: медицинско **Bluetooth**, микровълнова фурна или безжично LAN устройство.
- Трябва отново да свържете вашето **Bluetooth** устройство към този уред, когато го рестартирате.
- Дори ако този уред е свързан с до 3 **Bluetooth** устройства в **Bluetooth** режим, можете да възпроизведате и контролирате музика, използвайки само едно от свързаните устройства.

! Забележка

- Този уред запазва връзката с възпроизвеждащото устройство, само когато прехвърли **Bluetooth** функцията към друго устройство, докато уредът е свързан с няколко **Bluetooth** устройства.
- Звукът може да прекъсне, когато връзката изпита смущения от други електронни устройства.
- Не можете да управлявате **Bluetooth** устройството с този уред.
- В зависимост от типа на устройството е възможно да не можете да използвате функцията **Bluetooth**.
- Можете да използвате безжичната система от телефон, MP3 плейър, ноутбук и т.н.
- Колкото по-голямо е разстоянието между уреда и **Bluetooth** устройството, толкова по-ниско е качеството на звука.
- **Bluetooth** връзката ще се прекъсне, когато уредът бъде изключен или **Bluetooth** устройството бъде отдалечено от уреда.
- Когато **Bluetooth** връзката се прекъсне, отново свържете **Bluetooth** устройството с уреда.
- Когато **Bluetooth** устройството не се свърже, на екрана на дисплея се появява „BT READY”.
- Когато използвате **Bluetooth** функцията, регулирайте силата на звука до подходящото ниво от **Bluetooth** устройството.
- Ако уредът не е във функция **Bluetooth**, можете да свържете само едно устройство.
- Ако свържете **Bluetooth** устройство, докато използвате LG телевизор, връзката с LG телевизора се прекъсва и се свързва **Bluetooth** устройството.
- Когато свържете **Bluetooth** устройство (iOS устройство и други) към този уред или работите с устройството, нивото на силата на звука може да се синхронизира за всяко от тях.

Използване на приложението Music Flow Bluetooth

! Забележка

Приложението „Music Flow Bluetooth“ може да се използва с този уред само с операционна система Android.

За приложението „Music Flow Bluetooth“

Приложението „Music Flow Bluetooth“ прибавя набор от нови функции към това устройство.

За да се наслаждавате на повече функции, се препоръчва да изтеглите и инсталирате безплатното приложение „Music Flow Bluetooth“.

Инсталиране на приложението „Music Flow Bluetooth“ на вашето Bluetooth устройство

Има два начина за инсталиране на приложението „Music Flow Bluetooth“ на вашето **Bluetooth** устройство.

Инсталиране на приложението „Music Flow Bluetooth“ чрез QR код

1. Инсталирайте приложението „Music Flow Bluetooth“ чрез QR код. За да сканирате QR кода, използвайте софтуера за сканиране.



(Операционна система Android)

2. Чукнете икона за инсталиране.

3. Чукнете икона за изтегляне.

! Забележка

- Уверете се, че вашето **Bluetooth** устройството е свързано към Интернет.
- Уверете се, че вашето **Bluetooth** устройството има сканиращо софтуерно приложение. Ако не разполагате с такова, изтеглете приложението от „Google Android Market (Google Play Store)“.
- QR кодът може да не работи в зависимост от региона.

Инсталиране на приложението „Music Flow Bluetooth“ от „Google Android Market (Google Play Store)“

1. Чукнете иконата на „Google Android Market (Google Play Store)“.
2. В лентата за търсене въведете „Music Flow Bluetooth“, за да потърсите приложението.
3. В списъка с резултатите намерете и чукнете „Music Flow Bluetooth“, за да започнете да теглите **Bluetooth** приложението.
4. Чукнете икона за инсталиране.
5. Чукнете икона за изтегляне.

! Забележка

- Уверете се, че вашето **Bluetooth** устройството е свързано към Интернет.
- Уверете се, че вашето **Bluetooth** устройство е снабдено с „Google Android Market (Google Play Store)“.

Активиране на Bluetooth с приложението „Music Flow Bluetooth”

Приложението „Music Flow Bluetooth” помага за свързване на вашето **Bluetooth** устройство към този уред.

1. Чукнете иконата на приложението „Music Flow Bluetooth” на началния екран, за да отворите приложението „Music Flow Bluetooth” и отидете до главното меню.
2. Чукнете върху [Menu] и изберете желаните действия.
3. Ако искате да получите повече информация относно експлоатацията, чукнете върху [Help] в менюто [Setting].

! Забележка

- Приложението „Music Flow Bluetooth” ще бъде налично в софтуерната версия както следва:
 - Операционна система Android: версия 4.0.3 (или по-нова)
- Ако използвате приложението „Music Flow Bluetooth” за управление, ще има няколко разлики между приложението „Music Flow Bluetooth” и предоставеното дистанционно управление. Използвайте предоставеното дистанционно управление, ако е необходимо.
- В зависимост от **Bluetooth** устройството приложението „Music Flow Bluetooth” може да не работи.
- След свързване на приложението „Music Flow Bluetooth”, музиката може да бъде изведена от вашето устройство. В такъв случай повторете отново процедурата по свързване.
- Ако работите с други приложения или промените настройките на **Bluetooth** устройството, докато използвате приложението „Music Flow Bluetooth”, приложението „Music Flow Bluetooth” може да не работи нормално.
- Когато приложението „Music Flow Bluetooth” не работи нормално, проверете **Bluetooth** устройството и връзката на приложението „Music Flow Bluetooth” и опитайте да свържете отново.
- В зависимост от операционната система на смартфона съществуват няколко разлики при работата на „Music Flow Bluetooth”.
- Проверете **Bluetooth** настройката на вашето **Bluetooth** устройство, ако връзката с приложението „Music Flow Bluetooth” не работи добре.

Работа с радиото

Слушане на радио

1. Натиснете **FUNCTION**, докато на дисплея се показва FM.
Настройва се последната приемана станция.
2. Натиснете и задръжте за около две секунди **TUN. +/-** на дистанционното управление или **I<</>>I** на уреда, докато индикацията за честотата започне да се променя, след което освободете бутона. Сканирането спира, когато уредът се настрои на станция.

или

Ръчна настройка на радиостанции :

Натиснете няколко пъти **TUN. +/-** на дистанционното управление или **I<</>>I** на уреда.

3. Настройте силата на звука, като завъртите копчето за сила на звука на уреда или като натиснете **VOL +/-** на дистанционното управление няколко пъти.

Подобряване на лошо FM приемане

Натиснете **>||** на дистанционното управление или на уреда.

Това ще превключи тунера от стерео на моно звук, което обикновено подобрява приемния сигнал.

Запаметяване на радиостанции

Системата може да запомни до 50 радиостанции в обхватите FM (УКВ). Преди да промените настройката на честотата, намалете до минимум силата на звука.

1. Натиснете **FUNCTION**, докато на дисплея се показва FM.
2. Изберете желаната честота като натиснете **TUN. +/-** на дистанционното управление или **I<</>>I** на уреда.
3. Натиснете **PROGRAM/MEMORY** на дистанционното управление. На дисплея започва да премигва предварително избран номер.

4. Натиснете **PRESET·FOLDER Λ/V**, за да изберете желаня предварително зададен номер.
5. Натиснете **PROGRAM/MEMORY** на дистанционното управление. Станцията се запаметява.
6. Повторете стъпки 2-5, за да запаметите и други станции.
7. За да слушате предварително настроена станция, натиснете **PRESET·FOLDER Λ/V** на дистанционното управление.

Изтриване на всички съхранени радиостанции

1. Натиснете и задръжте **PROGRAM/MEMORY** на дистанционното управление в продължение на две секунди.
„ERASEALL” започва да премигва на дисплея на уреда.
2. Натиснете **PROGRAM/MEMORY** на дистанционното управление, за да изтриете всички запазени радиостанции.

Показване на информация за радиостанция

FM тунерът е снабден с функцията RDS (Radio Data System – система за радиоданни). Тя показва информация за радиостанцията, която слушате. Натиснете **RDS/SET** на дистанционното управление неколкократно, за да прегледате различните типове информация:

- PS** (Programme Service Name – име на програмната услуга)
На дисплея се появява името на канала.
- PTY** (Programme Type Recognition – разпознаване на типа програма)
Типът програма (напр. Jazz – джаз, или News – новини) се появява на дисплея.
- RT** (Radio Text – радиотекст)
Текстово съобщение съдържа специална информация от излъчващата радиостанция. Този текст може да преминава през дисплея.

СТ (Time controlled by the channel – точно време, управл. явано от канала)
Показва точното време, излъчвано от радиостанцията.

Можете да търсите радиостанции по тип програма с натискане на бутона **RDS/SET** на дистанционното управление. На дисплея ще се покаже последният използван **PTY**. Натиснете **PTY** един или повече пъти, за да изберете типа програма, който предпочитате. Натиснете и задръжте **TUN. +/-**. Тунерът автоматично търси станция. Когато бъде открита станция, търсенето спира.

Можете да изберете желания режим на звука, като използвате **REGION EQ** на дистанционното управление.

НА ДИСПЛЕЯ	Описание
CUMBIA, BANDA, SALSA, SAMBA, AXE, TECNO BR, FORRO, FUNK, SERTANEJ, ARABIC, AFRO, DANGDUT, INDIA, REGUETON, MERENGUE	Регионално оптимизиран звуков ефект.

! Забележка

- В зависимост от звуковия режим е възможно от някои тонколони да не се чува звук или той да се чува тихо.
- Може да е нужно да нулирате режима на звука след смяна на входния източник, а понякога дори и след промяна на звуковия запис.
- С натискане на **REGION EQ** на дистанционното управление или **REGION EQ / B.BLAST** на уреда можете да изберете различни регионални еквалайзери.
- С натискане и задръжане на **REGION EQ / B.BLAST** на уреда можете да се наслаждавате на басов звук.

Регулиране на звука

Настройка на съраунд режима

Системата има известен брой предварително настроени полета за обемен (съраунд) звук. Показаните опции на еквалайзера може да се различават в зависимост от звуковете източници и ефекти.

Можете да изберете желания звуков режим, като използвате **SOUND EFFECT** на дистанционното управление.

НА ДИСПЛЕЯ	Описание
POP CLASSIC JAZZ ROCK	Тази програма придава възторжена атмосфера към звука, като ви дава усещането, че сте на истински концерт на рок, поп, джаз или класическа музика.
BASS	По време на възпроизвеждане усилва високите, басите и съраунд ефекта.
FOOT BALL	Можете да се наслаждавате на ефекта "ФУТБОЛЕН СТАДИОН".
STANDARD	Можете да се насладите на оптимизиран звук.

Работа с разширени функции

Запис върху USB

Можете да записвате различни звукови източници на USB. (CD, тунер, допълнително устройство)

1. Свържете USB устройството към уреда.
2. Изберете функция с натискане на **FUNCTION**.
Записване на писта/файл - Можете да записвате на USB след пускане на желаната писта/файл.
Запис на всички песни/файлове - Можете да запишете на USB устройство след състояние на пълно спиране.
Запис на програмен списък - След като преминете към програмния списък, може да запишете включените в него изпълнения върху USB устройството. (Вж. страница 18)
3. Започнете записа, като натиснете **"USB REC"** на уреда или на дистанционното управление.
4. За да спрете записването, натиснете на дистанционното управление.

Пауза на запис

По време на възпроизвеждане натиснете **>||** на дистанционното управление или на уреда, за да поставите записването на пауза.

Натиснете го отново, за да възобновите записването.

(Само за тунер, допълнително устройство)

За да изберете пропускателната способност и скоростта на записване

1. Натиснете **"USB REC"** на уреда за повече от 3 секунди.
2. Използвайте **|<</>>|** на дистанционното управление или на уреда, за да изберете скоростта на предаване в битове.
3. Натиснете отново **"USB REC"** на дистанционното управление, за да изберете скоростта на записване.
4. Натиснете **|<</>>|** на дистанционното управление или на уреда, за да изберете желаната скорост на записване:
(Само за AUDIO CD)
X1 SPEED
- Можете да слушате музика, докато я записвате.
X2 SPEED
- Можете само да записвате музикален файл.
5. Натиснете **"USB REC"** на дистанционното управление, за да завършите настройката.

Неразрешеният презапис на материали, защитени от авторско право, включително компютърни програми, файлове, предавания и звукови записи, нарушава авторските права и представлява престъпление. Тази техника не трябва да се използва за такива цели.

**Бъдете отговорни
Спазвайте авторските права**

! Забележка

- Можете да проверите процента на записа върху USB на екрана по време на запис (само MP3/ WMA CD).
- По време на запис на MP3/ WMA няма звук.
- Когато спрете записа по време на възпроизвеждане, ще се съхрани файлът, който е записан по това време.
(С изключение на MP3/WMA файловете)
- Не изваждайте USB устройството и не изключвайте уреда по време на USB запис. Ако го извадите, в компютъра може да се създаде непълен файл, който да не може да се изтрие.
- Ако USB записът е неуспешен, на дисплея се изписват съобщения като следните: „NO USB”, „ERROR”, „USB FULL” или „NO REC”.
- Многокартов четец или външен твърд диск не могат да се използват за запис на USB.
- Когато записвате за по-дълъг период, в един файл се записват до 512 MB
- Не можете да запазите повече от 2000 файла.
- Не можете да записвате в режим AUTO DJ.
- В случай на неподдържан MP3/WMA файл записът на файла може да спре.
- Ще бъде съхранен както следва.

AUDIO CD	MP3/WMA
<pre> ■ CD_REC ├── TRK_0001 ├── TRK_0002 ├── ⋮ └── ⋮ </pre>	<pre> ■ FILE_REC ├── ABC(File name) ├── DEF(File name) ├── ⋮ └── ⋮ </pre>
AUX	Tuner
<pre> ■ OTHERS_REC ├── AUDIO_0001 ├── AUDIO_0002 ├── ⋮ └── ⋮ </pre>	<pre> ■ TUNER_REC ├── AUDIO_0001_107-7FM ├── AUDIO_0002_97-8FM ├── ⋮ └── ⋮ </pre>

Тунер: Показва се текущата честота на записа.

Нагласяне на часовника

1. Включете уреда.
2. Натиснете и задръжте **CLOCK**.
3. Изберете режим на часовник с натискане на **|<< / >>|** на дистанционното управление.
- AM 12:00 (за 12-часов формат) или 0:00 (за 24-часов формат)
4. Натиснете **RDS/SET** за да потвърдите настройката.
5. Изберете часа с натискане на **|<< / >>|** на дистанционното управление.
6. Натиснете **RDS/SET**.
7. Изберете минутите с натискане на **|<< / >>|** на дистанционното управление.
8. Натиснете **RDS/SET**.

Настройка на часовника чрез приложението „Music Flow Bluetooth”

Инсталирайте приложението „Music Flow Bluetooth” на вашето Android устройство. (Вижте страница 23)

Часовникът на вашия уред ще се синхронизира автоматично с вашето устройство чрез активиране на **Bluetooth** връзка с приложението „Music Flow Bluetooth”.

Използване на вашия плеър като будилник

1. Включете уреда.
2. Натиснете и задръжте **ALARM**.
3. Натиснете **⏪ / ⏩** на дистанционното управление, за да промените часа и минутите, и натиснете **RDS/SET**, за да съхраните промените.
4. Натиснете **⏪ / ⏩** на дистанционното управление, за да изберете функция и натиснете **RDS/SET**, за да съхраните промените.
 - Натиснете **⏪ / ⏩**, за да изберете номер от паметта, когато изберете Тунер, след което натиснете **RDS/SET**. Ако няма номер в паметта, тази стъпка се прескача.
5. Натиснете **⏪ / ⏩** на дистанционното управление, за да промените силата на звука и натиснете **RDS/SET**, за да съхраните промените. Иконката на часовник "**⌚**" показва, че будилникът е активиран.

! Забележка

- Ако настроите часа, можете да проверявате колко е часът посредством натискане на "**CLOCK**" дори когато плейърът е изключен.
- Можете да настроите аларма, след като настроите часа.
- Ако настроите часа и алармата, можете да проверявате иконата на алармата "**⌚**" посредством натискане на "**CLOCK**" дори когато плейърът е изключен.
- Ако настроите часа и алармата, можете да проверявате иконата на алармата "**⌚**" и информацията за настройките посредством натискане "**ALARM**" дори когато уредът е изключен.
- Можете да изберете включване/ изключване на режим **ALARM**, като натиснете **ALARM**.

Настройка на часовника за автоматично изключване

Натиснете неколкократно **SLEEP**, за да изберете време на изчакване от 10 до 180 минути.

За да отмените функцията за автоматично изключване, натиснете "**SLEEP**" неколкократно, докато се появи "**SLEEP 10**", след което натиснете "**SLEEP**" още веднъж.

! Забележка

- Можете да проверите времето, оставащо до изключване на уреда.
- Натиснете **SLEEP**. Оставащото време се появява на дисплея.

НАМАЛЯВАНЕ НА ОСВЕТЕНОСТТА

Натиснете **SLEEP** веднъж. Яркостта на дисплея ще намалее наполовина. За да отмените затъмняването, натиснете неколкократно **SLEEP**, докато то се изключи.

Автоматично изключване на захранването

Този уред сам ще се изключи, за да пести електрическа енергия, в случай че главният уред не се свърже към външно устройство и не се използва за период от 20 минути.

Уредът ще се изключи сам и след шест часа, ако главният уред бъде свързан към друг уред с аналогови входни източници.

Как се прекъсва връзката с безжичната мрежа или безжичното устройство

Изключете уреда, като задържите натиснат бутона за захранването за повече от 5 секунди.

Включване на AUTO POWER

Това устройство се включва автоматично от източник на входен сигнал: LG телевизор или Bluetooth

Ако опитате да свържете Bluetooth устройство, този уред ще се включи и ще се свърже с Bluetooth устройството. Можете да възпроизведете желаната музика.

! Забележка

- Тази функция може да не работи в зависимост от свързаното устройство.
- В зависимост от свързаното устройство уредът се включва, но може да не се осъществи връзка чрез Bluetooth функцията.
- Ако прекъснете Bluetooth връзката от този уред, някои Bluetooth устройства се опитват да останат непрекъснато свързани с уреда. Поради това се препоръчва да прекъснете връзката, преди да изключите уреда.
- Ако опитате да осъществите връзка с приложението „Music Flow Bluetooth“, Bluetooth функцията на този уред се включва.
- Ако включите устройството чрез функцията LG телевизор или Bluetooth, се включва съответната функция на този уред.
- Ако вече сте вдвоаявали този уред, той може да се включи автоматично от източник на входен сигнал, докато е изключен.
- Ако изключите този уред чрез натискане на бутона за захранването за повече от 5 секунди, функцията за автоматично включване се деактивира. За да я активирате, включете уреда.

Автоматична промяна на функцията

Този уред разпознава входни сигнали като Bluetooth и LG телевизор, след което автоматично променя подходящата функция.

Когато опитате да свържете Bluetooth устройство

Когато опитате да свържете Bluetooth устройство към този уред, се избира Bluetooth функцията. Възпроизведете музика на Bluetooth устройството.

Когато е свързан LG телевизор

Когато включите своя LG телевизор, свързан чрез LG Sound Sync, този уред променя функцията на LG телевизор. Можете да чуete звука от вашия телевизор.

! Забележка

- Тази функция не е налична по време на запис или изтриване.
- Тази функция работи само с устройства, които са били свързани преди.

LG Sound Sync

Sound Sync
Wireless

Можете да управлявате някои функции на този уред от дистанционното управление за Вашия телевизор с LG Sound Sync. Функцията е съвместима с LG телевизори, поддържащи LG Sound Sync. Уверете се, че вашият телевизор има емблемата LG Sound Sync.

Функции, които могат да се контролират от дистанционното управление на LG телевизора: увеличаване/намаляване на звука и заглушаване.

За подробности относно LG Sound Sync вижте ръководството с инструкции на вашия телевизор.

! Забележка

- Можете също да използвате дистанционното управление на този уред, докато използвате функцията LG Sound Sync. Ако използвате отново дистанционното управление на телевизора, уредът се синхронизира с телевизора.
- При неуспешна връзка проверете състоянието на този уред и на вашия телевизор: захранване, функция.
- Проверете състоянието на този уред и свързването в дадените по-долу случаи при използването на функцията LG Sound Sync.
 - Изключване на уреда.
 - Промяна на функцията на други функции.
 - Прекъсване на безжичната връзка, причинено от смущения или отдалеченост.
- Времето за изключване на това устройство е различно в зависимост от вашия телевизор.
- Елементите от менюто за настройка на телевизора се различават в зависимост от производителя или модела на вашия телевизор.
- Ако свържете LG Sound Sync, докато приложението „Music Flow Bluetooth“ е свързано, контролните функции чрез приложението не са налични.
- Ако изключите уреда директно чрез натискане на /I (Захранване), LG Sound Sync ще прекъсне. За да използвате тази функция, трябва отново да свържете телевизора и уреда.
- Ако свържете LG телевизор, докато използвате **Bluetooth, Bluetooth** връзката се прекъсва и LG телевизорът се свързва.
- Ако се опитате да промените функция с помощта на функцията LG TV, нивото на звука ще се промени в зависимост от нивото на звука на LG TV.

1. Включете уреда, като натиснете  (Захранване) на дистанционното управление.
2. Натиснете **FUNCTION**, докато изберете функцията LG телевизор.
3. Настройте изходящия звук на телевизора така, че да чувате звука през този уред:
Меню за настройка на телевизора → [Sound] → [TV Sound output] → [LG Sound Sync (Wireless)]

На екрана на дисплея се появява „PAIRED“ за около 3 секунди и след това можете да видите „LG TV“ на екрана на дисплея, ако връзката между уреда и вашия телевизор е успешна.

Отстраняване на проблеми

Проблем	Причина и решение
Уредът не работи правилно.	<ul style="list-style-type: none"> Изключете захранването на този уред и свързаното външно устройство (TV, Woofер, DVD-плейър, усилвател и т.н.) и го включете отново. Разкачете захранващия кабел на този уред и свързаното външно устройство (TV, Woofер, DVD-плейър, усилвател и т.н.) и се опитайте да го свържете отново. Предидшната настройка може да не се запази, когато устройството се изключи.
Няма захранване.	<ul style="list-style-type: none"> Захранващият кабел не е включен. Включете захранващия кабел. Проверете дали няма прекъсване на електроподаването. Проверете състоянието чрез използване на други електронни устройства.
Няма звук.	<ul style="list-style-type: none"> Проверете дали сте избрали правилната функция. Натиснете FUNCTION и проверете избраната функция. Проверете дали тонколониите са свързани към уреда правилно.
Уредът не започва възпроизвеждане.	<ul style="list-style-type: none"> Поставен е невъзпроизводим диск. Поставете възпроизводим диск. Няма поставен диск. Поставете диск. Дискът е замърсен. Почистете диска. (Вж. страница 35). Дискът е поставен с етикета надолу. Поставете правилно диска – етикетът или страната с печат трябва да бъде отгоре.
Радиостанциите не могат да се настроят добре.	<ul style="list-style-type: none"> Аntenата не е разположена на подходящо място или не е свързана добре. Свържете антената добре. Излъчваният от радиостанцията сигнал е твърде слаб. Настройте станцията ръчно. Няма предварително запаметени станции или предварително запаметените станции са изтрети (когато настройвате чрез претърсване на предварително запаметените канали). Запаметете предварително няколко радиостанции, вж. стр. 25 за подробности.
Дистанционното управление не работи правилно.	<ul style="list-style-type: none"> Дистанционното управление е твърде далеч от уреда. Работете с дистанционното управление на разстояние до 23 фута (7 м). Съществува преграда между дистанционното управление и уреда. Отстранете преградата. Батериите в дистанционното управление са изтощени. Подменете батериите с нови.
LG Sound Sync не работи.	<ul style="list-style-type: none"> Проверете дали вашият LG телевизор поддържа LG Sound Sync. Проверете връзката на LG Sound Sync. Проверете настройките на звука на вашия телевизор и на този уред.

Главен уред

Общ изглед	
Параметри на захранването	Вижте главния етикет.
Консумация на електроенергия	Вижте главния етикет.
	Мрежов режим на готовност: 0,4 W (Ако всички мрежови портове са активирани.)
Размери (Ш x В x Д)	Приблиз. 204,5 мм x 278 мм x 285,5 мм
Тегло нето (приблиз.)	Приблиз. 2,53 кг
Работна температура	От 5 °C до 35 °C
Работна влажност	От 5 % до 90 %

Входове	
AUX IN	2,0 Vrms (1 kHz, 0 dB), 75 Ω, RCA jack (L, R)

Тунер	
FM обхват на настройване	87,5 до 108,0 MHz или 87,50 до 108,00 MHz

Усилвател (средна изходна мощност)	
THD	20 %
Обща	230 W
Отпред	115 W X 2 (4 Ω при 1 kHz)

Система	
Честотна характеристика	От 100 до 20 000 Hz
Съотношение сигнал - шум	75 dB
Динамичен обхват	75 dB
Ел. захранване на шината (USB)	5 V  500 mA
Версия на USB	2,0

Тонколони

Отпред	
Тип	2 двулентови тонколони
Импеданс	4 Ω
Номинална входна мощнос	115 W
Максимална входна мощност	230 W
Нето размери (Ш x В x Д)	Приблиз. 203 мм x 284,5 мм x 200 мм
Нето тегло	Приблиз. 2,1 кг

- Дизайнът и техническите характеристики подлежат на промени без предизвестие.

Техническо обслужване

Работа с уреда

Когато пренасяте уреда

Моля запазете оригиналния кашон и опаковъчните материали. Ако трябва да пренасяте уреда, за максимална защита опаковайте уреда по същия начин, както е бил опакован в завода.

Поддържане на външната повърхност чиста

Не използвайте летливи течности, като спрей против насекоми, в близост до уреда.

Търкане със силен натиск може да повреди повърхността.

Не оставяйте каучукови или пластмасови предмети в контакт с уреда продължително време.

Почистване на уреда

За да почистите уреда, използвайте мека суха кърпа. Ако повърхностите са изключително замърсени, използвайте мека кърпа, леко навлажнена с разтвор на мек миещ препарат. Не използвайте силни разтворители, като алкохол, бензен или разреждател, понеже те могат да повредят повърхността на уреда.

Поддръжка на уреда

Уредът е високотехнологично прецизно устройство. Ако оптичната четяща леща и задвижващите части на дисковото устройство са замърсени или износени, качеството на картината може да се влоши. За подробности се свържете с най-близкия до вас официален сервизен център.

Забележки относно дисковете

Боравене с дисковете

Никога не залепвайте хартия или тиксо върху диска.

Съхранение на дисковете

След възпроизвеждане съхранявайте дисковете в собствените им опаковки. Не излагайте дисковете на директна слънчева светлина или източници на топлина и никога не ги оставяйте в паркирана кола, изложени на директна слънчева светлина.

Почистване на дисковете

Не използвайте силни разтворители, като алкохол, бензен, разреждател, почистващи препарати от търговската мрежа или антистатичен спрей, предназначен за по-старите винилни грамофонни плочи.

Търговски марки и лицензи



Безжичната технология **Bluetooth** е система, която позволява радиовръзка между електронни устройства. За свързване на отделни устройства чрез безжичната технология **Bluetooth** не се заплащат никакви такси. През Cascade можете да използвате мобилен телефон, оборудван с безжичната технология **Bluetooth**, ако връзката с него е осъществена чрез безжичната технология **Bluetooth**. Словната марка и фирмените знаци **Bluetooth** са собственост на Bluetooth SIG, Inc. и използването на такава марка от страна на LG Electronics е по лиценз. Другите търговски марки и търговски имена са притежание на съответните им собственици.

