

UPUTSTVO ZA UPOTREBU

Mini Hi-Fi Sistem

Pre nego što pustite uređaj u rad, dobro pročitajte ovo uputstvo i sačuvajte ga za ubuduće.

MODEL

CM4360 (CM4360, CMS4360F)



Informacije o bezbednosti



OPREZ
OPASNOST OD STRUJNOG UDARA
NE OTVARAJTE



OPREZ: DA BISTE SMANJILI RIZIK OD STRUJNOG UDARA, NEMOJTE DA UKLANJATE POKLOPAC (ILI ZADNJU STRANU) OVOG UREĐAJA. UNUTRA NEMA DELOVA KOJE SAM KORISNIK MOŽE DA POPRAVLJA. ZA POPRAVKE SE OBRATITE KVALIFIKOVANOM OSOBLJU SERVISA.



Simbol munje unutar jednakostraničnog trougla upozorava korisnika na prisustvo opasnog neizolovanog napona unutar proizvoda koji može biti dovoljan da stvori rizik od strujnog udara.



Uzvičnik unutar jednakostraničnog trougla upozorava korisnika na važne instrukcije o radu i održavanju (servisiranju) koje se mogu naći u uputstvu koje prati uređaj.

UPOZORENJE : DA BISTE SPREČILI POJAVU POŽARA ILI STRUJNI UDAR, NE IZLAŽITE OVAJ UREĐAJ KIŠI ILI VLAGI.

UPOZORENJE: Nemojte instalirati ovu opremu u nekom skućenom prostoru kao što su na primer police za knjige ili u nekim sličnim elementima.

OPREZ: Ovaj uređaj koristi laserski sistem.

Da biste osigurali pravilnu upotrebu ovog proizvoda, molimo vas da pažljivo pročitate ovo uputstvo za upotrebu i da ga čuvate ako zatreba. Za održavanje uređaja, kontaktirajte ovlašćeni servis centar. Korišćenje upravljača, regulatora ili postupaka sa performansama drugačijim od onih koje su ovde opisane mogu dovesti do opasnog izlaganja radijaciji. Da biste sprečili direktno izlaganje laserskim zracima, ne pokušavajte da otvarate kućište. Ako se ono otvori onda se izlažete opasnoj radijaciji lasera.

OPREZ: Ovaj uređaj koristi laserski sistem.

Da biste osigurali pravilnu upotrebu ovog proizvoda, molimo vas da pažljivo pročitate ovo uputstvo za upotrebu i da ga čuvate ako zatreba. Za održavanje uređaja, kontaktirajte ovlašćeni servis centar. Korišćenje upravljača, regulatora ili postupaka sa performansama drugačijim od onih koje su ovde opisane mogu dovesti do opasnog izlaganja radijaciji. Da biste sprečili direktno izlaganje laserskim zracima, ne pokušavajte da otvarate kućište.

OPREZ koje se odnosi na električni kabl

Za većinu uređaja se preporučuje da se povežu prema električnom kolu koje im je namenjeno; tj. jedna utičnica treba da napaja samo taj uređaj i da nema dodatnih priključaka ili kola koja se granaju. Da biste bili sigurni u vezi ovoga, proverite na strani sa specifikacijama u ovom uputstvu za rukovanje. Ne preopterećujte zidne utičnice. Preopterećene, rasklimane ili oštećene utičnice, produžni nastavci, iskrzani električni kablovi, oštećene ili napsrle izolacije i slična oštećenja su opasni. Bilo koje od ovih stanja može dovesti do električnog udara ili požara. Zato povremeno proverite kabl vašeg uređaja, i ako njegov izgled ukazuje na oštećenje ili popuštanje u smislu kvaliteta, isključite ga, i nemojte koristiti uređaj, a kabl neka vam zameni ovlašćeni servis centar. Zaštitite električni kabl od fizičkog ili mehaničkog lošeg postupanja sa njim, kao što su: uvrtnje, uvijanje, priklještenje, zatvaranje vrata preko njega ili gaženja po njemu. Obratite posebnu pažnju na priključke, utičnice na zidu i mesto gde kabl izlazi iz uređaja. Strujni utikač je sredstvo za isključivanje. U slučaju opasnosti, strujni utikač mora da ostane lako dostupan.

Ovaj uređaj je opremljen portabl baterijom ili akumulatorom.

Bezbedan način za odlaganje baterije ili vađenje

baterije iz opreme: Izvadite staru bateriju ili celi sklop baterije, i obratno postupajte kada postavljate bateriju. Da biste sprečili zagađenje okoline i eventualnu opasnost po zdravlje ljudi i životinja, odložite stare baterije u odgovarajući kontejner na određenim prihvatnim lokacijama. Nemojte da bacate baterije zajedno sa ostalim otpadom. Preporučuje se da koristite lokalne baterije i akumulatore koji nisu štetni. Baterije ne treba da se izlažu ekstremnoj temperaturi kao što su na primer direktno sunce, vatra ili slično.

OPREZ: Aparat ne treba da se izlaže vodi (kapanju ili prskanju), a ne treba ni da se na njega postavljaju predmeti sa vodom, kao što su vaze.

OPREZ: Nemojte da koristite proizvode sa visokim naponom u blizini ovog proizvoda. (na primer, električni aparat za teranje muva) Može da dođe do otkazivanja ovog proizvoda usled strujnog udara.

Odlaganje starog uređaja



1. Sve električne i elektronske uređaje treba odložiti odvojeno od opšteg gradskog otpada, i to preko namenskih tačaka za prikupljanje, ustanovljenih od strane vlade ili lokalne uprave.
2. Pravilno odlaganje starog uređaja pomoći će u sprečavanju potencijalnog negativnog uticaja na životnu sredinu i zdravlje ljudi.
3. Dodatne informacije o odlaganju starog uređaja zatražite od gradske uprave, komunalnog preduzeća ili prodavnice u kojoj ste kupili proizvod.

Odlaganje baterija/akumulatora

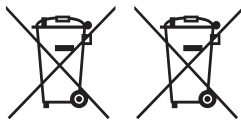

Pb

1. Simbol može biti kombinovan sa hemijskim simbolima za živu (Hg), kadmijum (Cd) ili olovo (Pb) ako baterija sadrži više od 0,0005% žive, 0,002% kadmijuma ili 0,004% olova.
2. Sve baterije/akumulatore treba odložiti odvojeno od opšteg gradskog otpada, i to preko namenskih tačaka za prikupljanje, ustanovljenih od strane vlade ili lokalne uprave.
3. Ispravnim odlaganjem starih baterija/akumulatora sprečavate potencijalne negativne efekte na okolinu, zdravlje životinja i ljudi.
4. Dodatne informacije o odlaganju starih baterija/akumulatora zatražite od gradske uprave, komunalnog preduzeća ili prodavnice u kojoj ste kupili proizvod.

Izjava o usklađenosti

CE 1588

Ovime kompanija LG Electronics European Shared Service Center B.V. izjavljuje da je ovaj MINI HI-FI SISTEM usklađen s osnovnim zahtevima i svim drugim važećim odredbama Direktive 1999/5/EC. Potpuna Izjava o usklađenosti se može zatražiti na sledećoj poštanskoj adresi:

LG Electronics European Shared Service Center B.V.
European Standard Team
Krijgsman 1
1186 DM Amstelveen
The Netherlands

ili može da se zatraži na našoj specijalizovanoj DoC web stranici:

<http://www.lg.com/global/support/cedoc/cedoc#>

Ovaj aparat je sistem sa širokopoljaskim prenosom od 2.4 GHz, namenjen za upotrebu u svim zemljama članicama EU i EFTA državama.

Sadržaj

1 Prvi koraci

- 2 Informacije o bezbednosti
- 8 Jedinstvene karakteristike
- 8 Dodaci
- 9 Uslovi koje treba da ispune fajlovi
 - Potrebna muzička datoteka
 - Kompatibilni USB uređaji
 - Zahtevi USB jedinice
- 10 Daljinski upravljač
- 12 Prednji panel
- 14 Zadnji panel

2 Povezivanje

- 15 Povezivanje zvučnika
 - Povezivanje zvučnika sa uređajem
- 16 Povezivanje sa opremom po izboru
 - Priključak USB-a
 - Priključak AUX IN

3 Rad

- 17 Osnovne operacije
- 17 – CD/ USB Operacije
- 17 – Auto. reprodukovanje
- 18 Ostale operacije
- 18 – Programirana reprodukcija
- 18 – Brisanje programirane liste
- 18 – Prikaz informacija o datoteci (ID3 TAG)
- 19 – Izbor fascikle i MP3/WMA datoteke
- 19 – Brisanje MP3/WMA datoteke
- 20 – Reprodukcija AUTO DJ
- 20 – Privremeno isključivanje zvuka
- 21 Korišćenje BLUETOOTH® bežične tehnologije
- 21 – Slušanje muzike sa BLUETOOTH uređaja
- 23 Korišćenje aplikacije „Music Flow Bluetooth“
- 23 – Instalirajte aplikaciju “Music Flow Bluetooth” na Vašem Bluetooth uređaju
- 25 Radio operacije
- 25 – Slušanje radija
- 25 – oboljšanje slabog FM prijema
- 25 – Memorisanje radio stanica
- 25 – Brisanje svih snimljenih stanica
- 25 – Pregled informacija o radio stanicama
- 26 Podešavanje zvuka
- 26 – Postavljanje surround moda
- 27 Napredne operacije
- 27 – Snimanje na USB
- 27 – Da biste odabrali protok bita i brzinu snimanja
- 28 Podešavanje sata
- 28 – Podešavanje sata preko aplikacije „Music Flow Bluetooth“
- 29 – Korišćenje svog plejera kao sata sa alarmom.
- 29 – Podešavanje Sleep Tajmera
- 29 – Dimmer
- 30 – Automatsko isključenje napajanja
- 30 – AUTO POWER uključeno
- 30 – Automatska promena funkcije
- 31 LG sinh.zvuka

4 Pronalaženje i rešavanje problema

32 Pronalaženje i rešavanje problema

5 Dodatak

33 Glavna jedinica

34 Zvučnici

35 Održavanje

35 – Rukovanje aparatom

35 – Napomene o diskovima

35 Trgovačke marke i licence

1

2

3

4

5

Jedinstvene karakteristike

BLUETOOTH

Slušanje muzike sa **Bluetooth** uređaja.

AUTO DJ

Spaja kraj jedne pesme sa početkom druge za neprekidnu reprodukciju.

Direktno snimanje na USB

Snimanje muzike na USB device.

Music Flow Bluetooth

Music Flow Bluetooth je aplikacija dizajnirana tako da omogući upravljanje nekim od najnovijih LG audio uređaja. Pogledajte stranu 23-24

LG sinh.zvuka

Upravlja jačinom zvuka uređaja preko daljinskog upravljača vašeg LG televizora koji je kompatibilan sa LG sinh.zvuka.

Dodaci

Molimo proverite i identifikujte dostavljenu opremu.

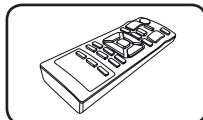

Daljinski upravljač (1)

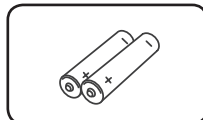

Baterije (2)

Uslovi koje treba da ispune fajlovi

Potrebna muzička datoteka

Kompatibilnost MP3/ WMA fajla sa ovim rekorderom je ograničena na sledeći način.

- Frekvencija odmeravanja : u opsegu 32 do 48 kHz (MP3), i u opsegu 32 do 48 kHz (WMA)
- Protok bita (Bit rate) : u opsegu 32 do 320 kbps (MP3), 40 do 192kbps (WMA)
- Najveći broj datoteka : CD sa podacima: 999 / USB : 2000
- Najveći broj fascikli : CD sa podacima: 99 / USB : 200
- Ekstenzije fajlova : "mp3"/ "wma"
- Određene MP3/WMA datoteke se možda neće reprodukovati zavisno od tipa formata datoteke.
- Format fajla za CD-ROM: ISO 9660/ JOLIET
- Preporučujemo da koristite Easy-CD Creator, koji kreira ISO 9660 fajl sistem.

DTS format nije podržan. U slučaju DTS audio formata, zvuk se neće emitovati.

Prilikom formatiranja diskova na kojima se može snimati više puta, morate da postavite opciju za format diska na [Mastered] da bi oni posle toga bili kompatibilni sa LG plejerima. Kada postavite opciju na Live File System, onda ih više ne možete koristiti kod LG plejera.

(Mastered/ Live File System : Sistem za formatiranje diska za operativni sistem Windows Vista)

Kompatibilni USB uređaji

- MP3 plejer: MP3 plejer Flash tipa.
- USB Flash drajv:
Uređaji koji podržavaju USB 2,0 ili USB 1,1.
- USB funkcija ovog uređaja ne podržava neke od USB uređaja.

Zahtevi USB jedinice

- Komponente koje zahtevaju instalaciju nekog dodatnog programa kada se uređaj poveže na kompjuter, nisu podržane.
- Nemojte da izvlačite USB jedinicu dok ona radi.
- Za USB velikog kapaciteta može biti potrebno nekoliko minuta da bude pretražen.
- Da biste sprečili gubljenje podataka, izvršite back up svih podataka.
- Ako koristite USB produžni kabl ili USB hub, može se desiti da USB uređaj ne bude prepoznat.
- Uređaj koji koristi NTFS fajl sistem nije podržan. (Podržan je samo FAT (16/32) fajl sistem.)
- Ovaj uređaj prepoznaje do 2000 datoteka.
- Eksterni HDD, zaključani uređaji ili USB uređaji hard tipa nisu podržani.
- USB port uređaja ne može da se poveže na kompjuter. Inače, uređaj ne može da se koristi kao memorijski uređaj.
- Neki USB uređaji neće raditi sa ovim uređajem.

Daljinski upravljač

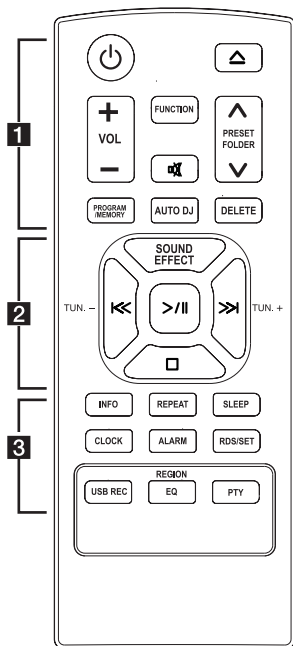

.....**1**.....

⏻ (Uključivanje/Isključivanje) : Uključuje i isključuje uređaj ON ili OFF.

⏪ (Otvaranje/zatvaranje) : Otvara i zatvara nosač diska.

VOL +/- : Podešava ton zvučnika.

PRESET-FOLDER \wedge/\vee :

- Pretražuje neki od foldera sa MP3/WMA fajlovima. Kada je pušten CD/USB koji sadrži MP3/WMA fajlove u nekoliko foldera, pritisnite

PRESET-FOLDER \wedge/\vee da biste odabrali folder koji želite da pustite.

- Izaberite "preset broj" za neku od radio stanica.

FUNCTION : Selektuje funkciju i izvor ulaza.

 : Ukidanje zvuka.

PROGRAM/MEMORY :

- Skladišti radio stanice.
- Briše sve sačuvane stanice.
- Pravi listu sa pesmama koje želite da slušate.

AUTO DJ : Selekcija AUTO DJ moda (Za više informacija o tome pogledajte na stranici 20)

DELETE :

- Briše MP3/WMA fajlove.
- Briše pesmu sa isprogramirane liste pesama.

Zamena baterija

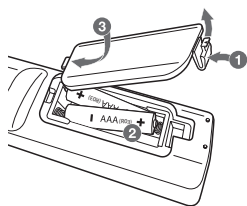

Sklonite poklopac baterije sa zadnje strane daljinskog upravljača i ubacite dve R03 baterije (veličine AAA) sa ispravno postavljenim suprotnim polovima \oplus i \ominus .

2

SOUND EFFECT : Možete da izaberete neku od impresija zvuka.

TUN. -/+ : Podešava željenu radio stanicu.

I<</>>I (Preskoči/Traži) :

- Vršiti brzi prelazak unazad ili unapred.
- Traži deonicu unutar zapisa/fajla

>/II (Reprodukcija/pauza) :

- Startuje ili pauzira reprodukciju.
- Odabira STEREO/MONO.

(Stop) : Zaustavlja reprodukciju ili snimanje.

3

INFO :

- Vidi informacije o vašoj muzici. MP3 datoteka obično dolazi sa ID3 oznakom. Oznaka daje informacije o nazivu, izvođaču, albumu ili vremenu.
- Vidi adresu povezanog **Bluetooth** uređaja u **Bluetooth** režimu.

REPEAT : Reprodukuje pesme/fajlove uzastopno ili nasumično.

SLEEP : Podešava sistem da se automatski isključi u podešeno vreme.

(Prekidač: Ekran za prikazivanje će biti potamljen do pola.)

CLOCK :Podešava sat i proverava vreme.

ALARM : Pomoću funkcije ALARM možete u traženo vreme da uključite reprodukciju sa CDa, USBa i da podesite prijem tjunera.

RDS/SET :

- RDS (Radio Data System).
- Potvrđuje postavke sata i alarma.

USB REC : Direktno snimanje na USB.

REGION EQ : Bira ekvilajzer regiona.





PTY : Pretražuje radio stanice po njihovim vrstama.

Prednji panel

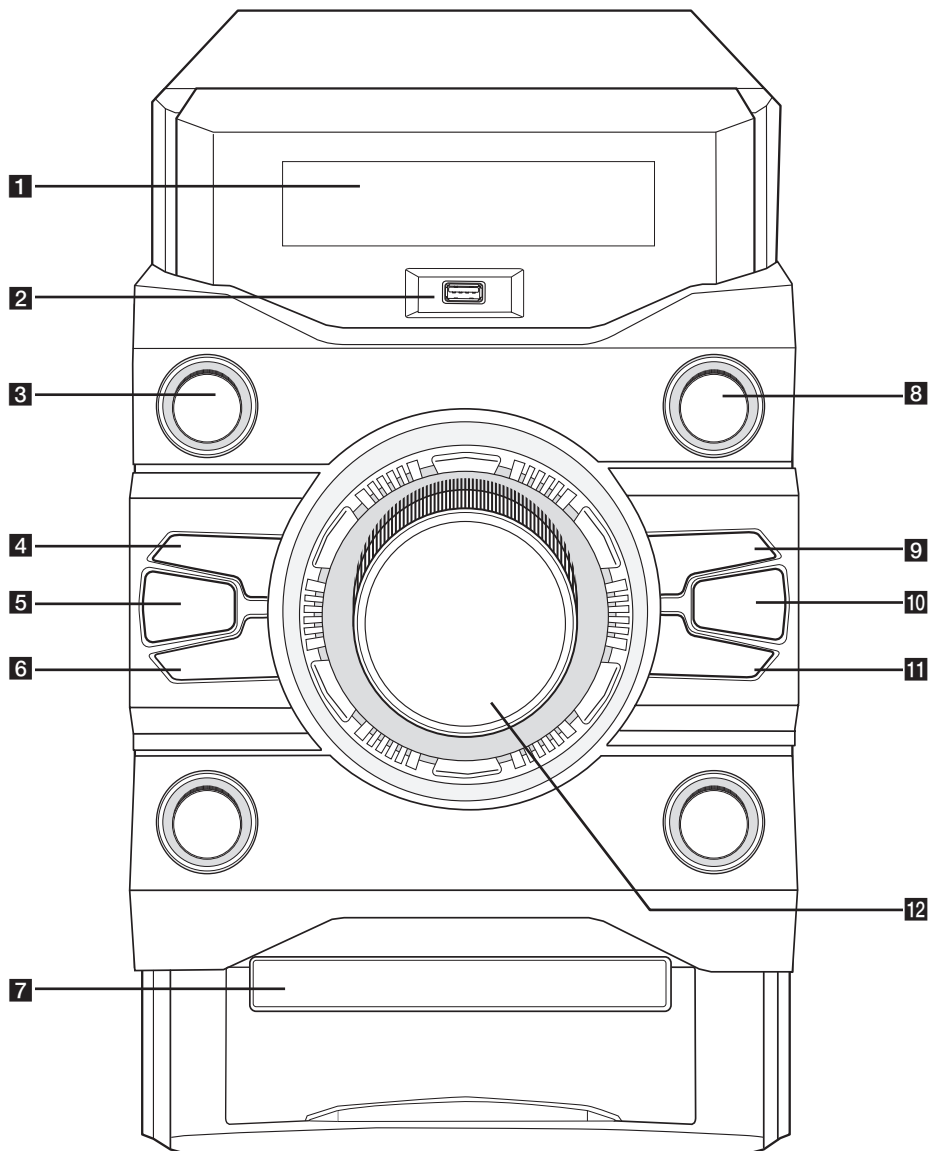
1

Prvi koraci



- 1** Displej
- 2** USB
Pušta audio datoteke povezivanjem USB-a.
- 3**  (NAPAJANJE)
Uključuje i isključuje uređaj ON ili OFF.
- 4**  (Preskoči/Traži)
- Traži unapred.
- Prelazak na sledeću numeru/datoteku.
- 5** **AUTO DJ**
Selekcija AUTO DJ moda (Za više informacija o tome pogledajte na stranici 20)
- 6**  (Preskoči/Traži)
- Traži unazad.
- Prelazi na prethodnu numeru/datoteku.
- 7** Fioka za disk
- 8** **FUNCTION**
Selektuje funkciju i izvor ulaza.
- 9**  (Reprodukcija/pauza)
- Startuje ili pauzira reprodukciju.
- Odabira STEREO/MONO.
- 10** **REGION EQ / B. BLAST**
- Bira ekvilajzer regiona.
- Bira efekat BASA.
- 11** 
Otvara i zatvara nosač diska.
- 12** **Master Volume**
Podešava jačinu zvuka zvučnika.

Zadnji panel

1

Prvi koraci

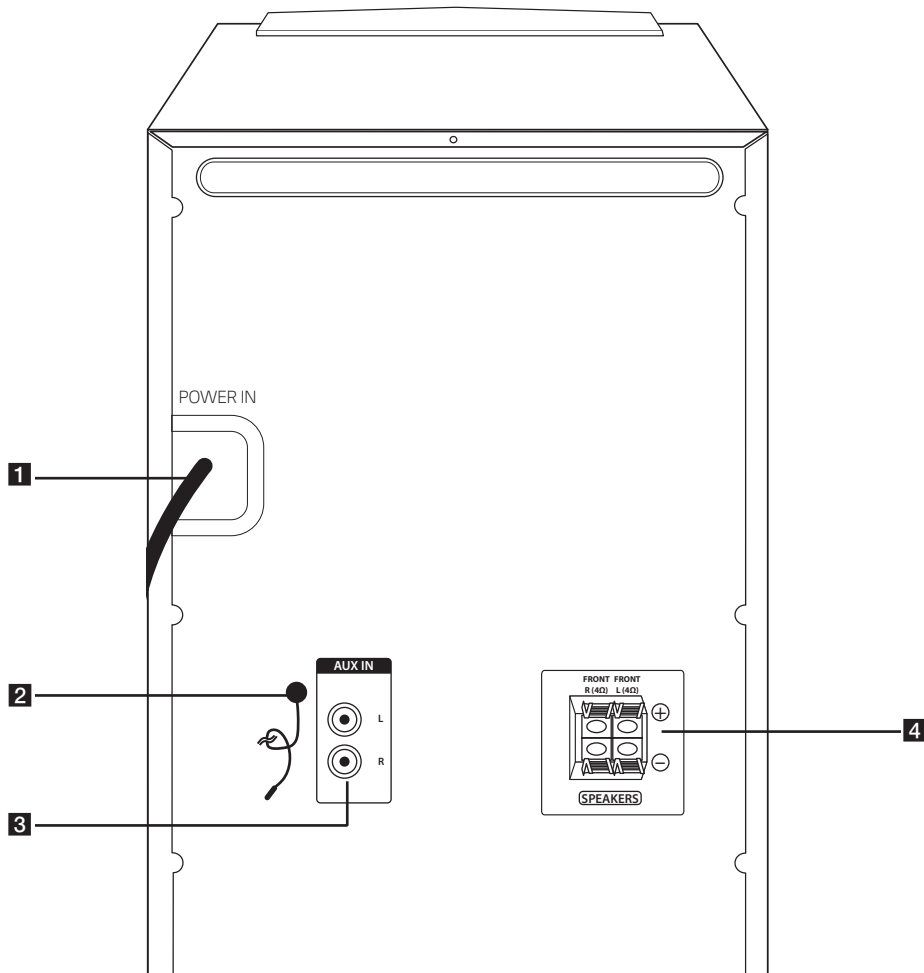

- 1** POWER IN
- 2** FM ANTENNA
- 3** Priključci AUX IN (L/R)
- 4** Priključci SPEAKERS (L/R)

Povezivanje zvučnika

Povezivanje zvučnika sa uređajem

Da biste povezali kabl na uređaj, pritisnite svaki od plastičnih odbojnika da bi se otvorio priključak. Ubacite žicu i otpustite odbojnik.

Crnu traku svake žice povežite na priključke označene sa - (minus), a drugi kraj na priključke označene sa + (plus).

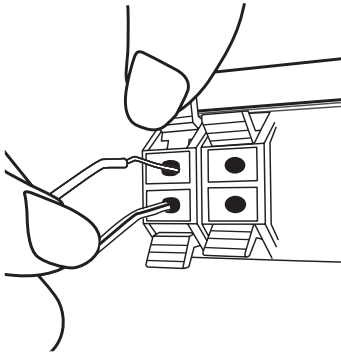

! Oprez

- Pazite da deca ne stavljaju ruke ili neke druge predmete u *otvor zvučnika.
*Otvor zvučnika : Otvor na kućištu zvučnika za bogatiji bass zvuk.
- Zvučnici sadrže neke magnetne delove tako da se može desiti da se pojave neke nepravilnosti na TV ekranu ili na monitoru PC-ja. Zbog toga vas molimo da udaljite zvučnike od TV ekrana ili PC monitora.

| Boja | Zvučnik |
|--------|-----------|
| Crveno | Prednji R |
| Belo | Prednji L |

Povezivanje sa opremom po izboru

Priključak USB-a

Spojite USB uređaj na USB ulaz na jedinici.

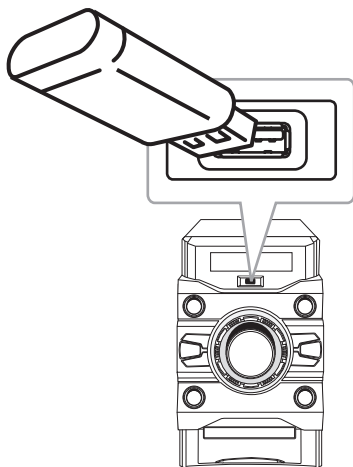

! Napomena

Da biste izvadili USB iz uređaja.

1. Izaberite drugačiju funkciju/režim ili pritisnite na daljinskom upravljaču dva puta uzastopno.
2. Izvadite USB iz uređaja.

Priključak AUX IN

Povežite izlaz pomoćnog uređaja (kamkorder, televizor, plejer itd.) na priključak **AUX IN(L/D)**.

Ako uređaj poseduje samo jedan audio izlaz (mono), povežite ga na levi (beli) audio priključak na uređaju.

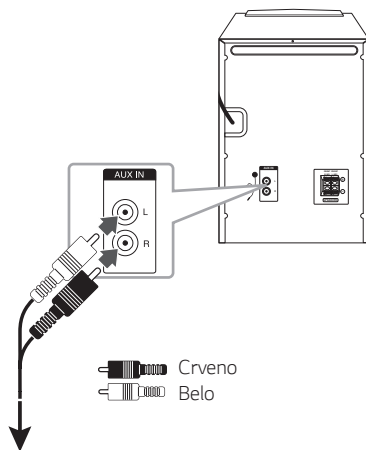











Na audio izlazne priključke za komponente (kamkorder, televizor, plejer itd.)

Osnovne operacije

CD/ USB Operacije

1. Ubacite disk pritiskom na  na daljinskom upravljaču ili jedinici. ili priključite USB uređaj u USB port.
2. Izaberite CD ili USB funkciju pritiskom na **FUNCTION**.

| Za | Uradite sledeće |
|---|---|
| Stop | Pritisnite  na daljinskom upravljaču. |
| Reprodukcija | Pritisnite  na daljinskom upravljaču ili jedinici. |
| Pauza | Tokom reprodukcije, pritisnite  na daljinskom upravljaču ili jedinici. |
| Pretraga neke sekcije na traci/fajl | Pritisnite i zadržite  /  na daljinskom upravljaču ili na uređaju tokom reprodukcije i pustite ga u trenutku kada želite da slušate. |
| Preskakanje na sledeću/ prethodnu numeru/ datoteku. | <p>- U statusu zaustavljanja, Pritisnite  /  na daljinskom upravljaču ili na uređaju da biste otišli na sledeću/prethodnu pesmu/ fajl.</p> <p>- Tokom reprodukcije, pritisnite  na daljinskom upravljaču ili na uređaju da pređete na sledeću pesmu/fajl.</p> <p>Tokom reprodukovanja kraćeg od 2 sekunde, pritisnite  na daljinskom upravljaču ili na uređaju da pređete na prethodnu pesmu/fajl.</p> <p>Posle 3 sekunde po početku reprodukcije pritisnite  na daljinskom upravljaču ili na uređaju da idete na početak pesme/fajla.</p> |
| Ponavljanje reprodukcije ili slučajna reprodukcija | Nekoliko puta pritisnite REPEAT na daljinskom upravljaču. Pogledajte napomenu za detalje o promeni ekrana. |

Napomena

- Ekran se menja prema sledećem rasporedu.

| USB | MP3/WMA CD | AUDIO CD |
|---------|------------|----------|
| RPT 1 | RPT 1 | RPT 1 |
| RPT*DIR | RPT DIR | - |
| RPT ALL | RPT ALL | RPT ALL |
| RANDOM | RANDOM | RANDOM |
| OFF | OFF | OFF |

*DIR : Direktorijum

- Kada reprodukujete Listu programa, dostupni su isključivo RPT 1 i RPT ALL.
- Čak i nakon ponovnog pokretanja jedinice ili prebacivanja sa jedne funkcije na drugu, možete da slušate muziku sa mesta na kom je reprodukovana poslednji put.
- Ako ostavite ležište za disk otvoreno 5 minuta, automatski će se zatvoriti.

Auto. reprodukovanje

AUDIO/MP3/WMA CD se automatski reprodukuje kad se otvori/zatvori fioka.

Automatski se prebacuje na funkciju CD ako je fioka za disk otvorena/zatvorena kada u njoj nema diska.

Ostale operacije

Programirana reprodukcija

unkcija programa vam omogućava da sačuvate vaše omiljene fajlove sa bilo kog diska ili USB jedinice.

Program može da sadrži 20 pesama/fajlova od svakog medija. (CD, USB) Može se sačuvati ukupno 40 pesama/fajlova.

1. Pritisnite **PROGRAM/MEMORY** na daljinskom upravljaču u statusu stop.
2. Pritisnite **⏮/⏭** na daljinskom upravljaču da odaberete muz. numeru/datoteku.
3. Pritisnite **PROGRAM/MEMORY** da sačuvate i odaberete sledeću muz. numeru/datoteku.
4. Ponovite korake br. 2-3 da sačuvate ostale muz. numere/datoteke. (Možete da izmenite listu pritiskom na **PRESET-FOLDER ▲/▼** za odabir broja programa.)
5. Pritisnite **PROGRAM/MEMORY** još jednom.

Da biste pustili programiranu listu, pritisnite **>/||** nakon što napravite listu.



Napomena

Pri pravljenju ili modifikovanju programirane liste, režim **REPEAT** (ponovi) je isključen.

Brisanje programirane liste

Brisanje funkcije radi samo u režimu uređivanja.

1. Pritisnite **PROGRAM/MEMORY** na daljinskom upravljaču u statusu stop.
2. Odaberite pesmu pritiskom na **PROGRAM/MEMORY** ili **PRESET-FOLDER ▲/▼** nekoliko puta zaredom.
3. Pritisnite **DELETE** dok je odabrana pesma.



Napomena

- Programirana lista se briše na dole prikazan način.
 - Uklanjanjem diska ili USB uređaja.
 - Brisanjem ili snimanjem muz. datoteka na USB uređaj.
 - Isključivanje kabla za napajanje.
- Program se gasi na dole prikazan način.
 - Promena na drugu funkciju.
 - Isključivanjem/uključivanjem jedinice.

Prikaz informacija o datoteci (ID3 TAG)

Tokom reprodukcije MP3 datoteke koja sadrži informacije o datoteci, informacije možete prikazati pritiskom na **INFO**.

Izbor fascikle i MP3/WMA datoteke

1. Pritisnite **PRESET-FOLDER** \wedge /**V** na daljinskom upravljaču više puta dok se na displeju ne pojavi željeni folder.
2. Pritisnite **>/II** za reprodukciju. Biće puštena prva datoteka u folderu.

! Napomena

- USB/CD fascikle/datoteke se prepoznaju kako je navedeno u nastavku

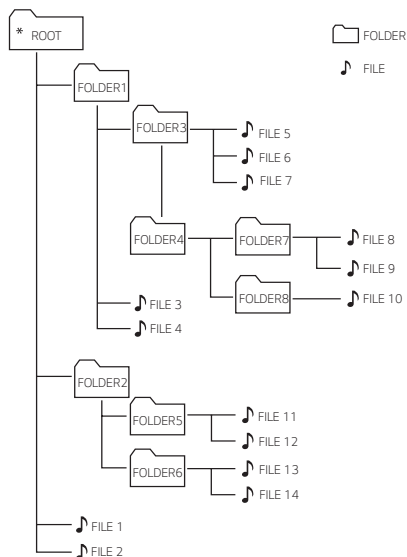

- Ako ne postoji nijedna datoteka u fascikli, fascikla se neće prikazati
- Fascikle se prikazuju po sledećem redosledu: ROOT → FOLDER1 → FOLDER3 → FOLDER7 → FOLDER8 → FOLDER5 → FOLDER6
- Datoteke se reprodukuju od 🎵 datoteke br.1 do 🎵 datoteke br.14, jedna za drugom.
- Datoteke i fascikle će biti prikazane redosledom u kojem su snimane i mogu biti različito prikazane u zavisnosti od okolnosti snimanja.
- *ROOT : Prvi ekran koji možete videti kada računar prepozna USB/CD se naziva "ROOT".

Brisanje MP3/WMA datoteke

Možete da izbrisete datoteku, fasciklu ili da pokrenete formatiranje pritiskom na **DELETE** na daljinskom upravljaču. Ova funkcija se može koristiti samo kada je uređaj zaustavljen. (samo USB)

1. -Odaberite datoteku koju želite da obrišete i pritisnite **DELETE** na daljinskom upravljaču.

-Izaberite fasciklu koju hoćete da izbrisete pritiskom na **PRESET-FOLDER** \wedge /**V** na daljinskom upravljaču i pritisnite **DELETE** na daljinskom upravljaču.

-Pritisnite i držite **DELETE** na daljinskom upravljaču da formatirate USB uređaj.

ili

Pritisnite **DELETE** na daljinskom upravljaču za vreme biranja MP3/WMA datoteke.

Ekran će se menjati po sledećem redosledu.

- DEL FILE : Briše fajl
- DEL DIR : Briše folder
- FORMAT : Formatira USB

2. Da biste izbrisali fajl/datoteku ili format, pritisnite **>/II** na daljinskom upravljaču ili jedinici.

Ako želite da izađete iz režima u kome se trenutno nalazite, pritisnite \square na daljinskom upravljaču.

! Oprez

- Nemojte isključivati USB uređaj tokom rada (reprodukcije, puštanja, brisanja, itd.).
- Preporučuje se da redovno pravite rezervnu kopiju kako ne biste izgubili podatke.
- Funkcija za brisanje možda neće biti dostupna, u zavisnosti od USB stanja.

Reprodukcija AUTO DJ

Auto DJ spaja kraj jedne pesme sa početkom druge za reprodukciju bez prekida. Time se ekvilajzira jačina zvuka kroz numere da bi se ostvarila neprekidna reprodukcija.

Pritiskajte **AUTO DJ** na daljinskom upravljaču ili na uređaju, i prikaz na displeju se menja prema sledećem redosledu.

RANDOM (AUTO DJ RANDOM) -> RPT (AUTO DJ SEQUENTIAL) -> (AUTO DJ OFF)

| Mod | NA DISPLEJU | Opis |
|--------|--------------------------------|---|
| OFF | - (AUTO DJ OFF) | - |
| RANDOM | RANDOM (AUTO DJ RANDOM) | Muzika se reprodukuje sa ponavljanjem u ovom modu. |
| REPEAT | RPT (AUTO DJ SEQUENTIAL) | U ovom modu, muzika se reprodukuje sa ponavljanjem. |

! Napomena

- AUTO DJ režim ne podržava traženje dela u numeri/datoteci ili ponovljenu ili nasumičnu reprodukciju.
- Ako prelazite na druge funkcije ili zaustavljate muziku pomoću na daljinskom upravljaču u AUTO DJ režimu, biće deaktivirana opcija AUTO DJ.
- AUTO DJ funkcija nije podržana kod muzičkih fajlova čija je dužina manja od 60 sekundi.
- Funkcija AUTO DJ nije dostupna tokom snimanja.
- Odabran je isključivo AUTO DJ SEQUENTIAL prilikom reprodukovanja Program liste.

Privremeno isključivanje zvuka

Pritisnite  da isključite zvuk.

Možete isključiti zvuk na uređaju, na primer, da biste odgovorili na poziv, na ekranu se pojavljuje i treperi „MUTE“

Da ga otkazete, ponovo pritisnite  ili promenite jačinu zvuka.

Korišćenje BLUETOOTH® bežične tehnologije

O BLUETOOTH-u

Bluetooth je bežična komunikaciona tehnologija za veze kratkog dometa.

Zvuk može da bude prekinut kada veza ima ometanje od drugih električnih uređaja ili kada povežete

Bluetooth uređaj iz druge prostorije.

Povezivanje pojedinačnih uređaja sa **Bluetooth** bežičnom tehnologijom je besplatno. Mobilni telefon sa **Bluetooth** bežičnom tehnologijom može se koristiti sa Cascade ako je veza uspostavljena sa **Bluetooth** bežičnom tehnologijom.

Dostupni uređaji: Mobilni telefon, MP3, laptop, PDA.

BLUETOOTH profili

Da bi se koristila **Bluetooth** bežična tehnologija, uređaji moraju biti u stanju da tumače izvesne profile. Ova jedinica je kompatibilna sa sledećim profilom.

A2DP (Advanced Audio Distribution Profile - profil za naprednu distribuciju zvuka)

Kodek : SBC

Slušanje muzike sa BLUETOOTH uređaja

Sparivanje Vaše jedinice i BLUETOOTH uređaja

Pre nego što otpočnete proceduru uparivanja, proverite da li je **Bluetooth** funkcija uključena na vašem **Bluetooth** uređaju. Pogledajte korisnički vodič vašeg **Bluetooth** uređaja. Kada se operacija uparivanja obavi, nije je potrebno ponovo obavljati.

1. Pritiskajte taster **FUNCTION** dok se ne izabere funkcija **Bluetooth**. „BT READY“ se pojavljuje na displeju.
2. Radite sa **Bluetooth** uređajem i izvršite uparivanje. Prilikom traženja ovog uređaja pomoću **Bluetooth** uređaja, može se javiti lista pronađenih uređaja na ekranu **Bluetooth** uređaja što zavisi od tipa **Bluetooth** uređaja. Vaša jedinica se javlja pod imenom "LG CM4360(XX)".

! Napomena

- XX su poslednje dve cifre **Bluetooth** adrese. Na primer, ako vaš uređaj ima **Bluetooth** adresu 9C:02:98:4A:F7:08, videćete „LG CM4360(08)“ na svom **Bluetooth** uređaju.
- U zavisnosti od tipa **Bluetooth** uređaja, neki uređaji možda imaju drugačiji način uparivanja. Unesite PIN kod (0000) ako je potrebno.
- Možete da povežete ovaj uređaj sa do 3 **Bluetooth** uređaja istovremeno na isti način koji je opisan gore, samo u **Bluetooth** funkciji.
- Povezivanje uparivanjem više uređaja je podržano samo na Android ili iOS uređajima. (Povezivanje uparivanjem više uređaja možda nije podržano zavisno od specifikacija povezanog uređaja.)
- **Bluetooth** uređaj koji može da se ukloni (npr. : dongl itd.) ne podržava višestruko uparivanje.

3. Kada je uređaj uspešno povezan sa vašim **Bluetooth** uređajem, na displeju će se pojaviti „PAIRED“. Posle kratkog vremena, prikazuje se ime **Bluetooth** uređaja.

! Napomena

- Kada povežete više drugih uređaja uparivanjem, na ekranu će se odmah pojaviti „PAIRED“.
- Ako je ime uređaja nedostupno, prikazuje se „-“.

4. Slušanje muzike
Da biste slušali muziku koja se nalazi na vašem **Bluetooth** uređaju, pogledajte korisničko uputstvo vašeg **Bluetooth** uređaja.

! Napomena

- Kada koristite **Bluetooth** tehnologiju, morate da uspostavite vezu između jedinice i **Bluetooth** uređaja što je bliže moguće i održavajte rastojanje. Međutim, možda neće dobro raditi u određenim dole opisanim situacijama :
 - Nalazi se prepreka između jedinice i **Bluetooth** uređaja.
 - Postoji uređaj koji koristi istu frekvenciju sa **Bluetooth** tehnologijom kao što je npr. medicinska oprema, mikrotalasna pećnica ili bežični LAN uređaj.
- Posle ponovnog pokretanja potrebno je ponovo povezati **Bluetooth** uređaj sa ovim uređajem.
- Čak i ako je jedinica spojena na do 3 **Bluetooth** uređaja u **Bluetooth** režimu, možete da reprodukujete i kontrolišete muziku pomoću samo jednog od konektovanih uređaja.

! Napomena

- Kada se ovaj uređaj poveže sa više **Bluetooth** uređaja, samo jedan uređaj sa kog reprodukujete zadržava **Bluetooth** vezu kada menjate funkciju na druge.
- Zvuk se može prekinuti u slučaju ometanja od drugih elektronskih uređaja.
- Ne možete upravljati **Bluetooth** uređajem sa ovog uređaja.
- U zavisnosti od tipa uređaja, možda nećete biti u mogućnosti da koristite **Bluetooth** funkciju.
- Možete uživati u bežičnom sistemu koristeći telefon, MP3, Notebook, itd.
- Što je veća udaljenost između jedinice i **Bluetooth** uređaja to je lošiji kvalitet zvuka.
- **Bluetooth** veza će se isključiti kada se ovaj uređaj isključi ili kada je **Bluetooth** uređaj predaleko od uređaja.
- Kada je **Bluetooth** veza prekinuta, ponovo spojite **Bluetooth** uređaj sa jedinicom.
- Kada **Bluetooth** uređaj nije povezan, na displeju će se prikazati „BT READY“.
- Kada koristite **Bluetooth** funkciju, podesite jačinu zvuka na odgovarajući nivo na **Bluetooth** uređaju.
- Ako nije u **Bluetooth** funkciji, može se povezati samo jedan uređaj.
- Ako se **Bluetooth** uređaj poveže kada se koristi LG televizor, LG televizor prekida vezu, a **Bluetooth** uređaj se spaja.
- Kada povežete **Bluetooth** uređaj (iOS uređaj itd.) na ovaj uređaj ili radite sa uređajem, nivo jačine zvuka može da se međusobno sinhronizuje.

Korišćenje aplikacije „Music Flow Bluetooth“

! Napomena

Samo je na Android OS-o moguće korišćenje aplikacije „Music Flow Bluetooth“ sa ovim uređajem.

Upotreba aplikacije „Music Flow Bluetooth“

Aplikacija „Music Flow Bluetooth“ donosi paket novih funkcija ovom uređaju.

Da biste uživali u više funkcija, preporučujemo da preuzmete i besplatno instalirate aplikaciju „Music Flow Bluetooth“

Instalirajte aplikaciju „Music Flow Bluetooth“ na Vašem Bluetooth uređaju

Postoje dva načina za instaliranje aplikacije „Music Flow Bluetooth“ na vaš **Bluetooth** uređaj.

Instalirajte aplikaciju „Music Flow Bluetooth“ preko QR koda.

1. Instalirajte aplikaciju „Music Flow Bluetooth“ preko QR koda. Koristite softver za skeniranje da biste skenirali QR kod.



(Android OS)

2. Dodirnite ikonu za instalaciju.
3. Dodirnite ikonu za preuzimanje.

! Napomena

- Proverite da li je vaš **Bluetooth** uređaj povezan na Internet.
- Proverite da li **Bluetooth** uređaj ima softversku aplikaciju za skeniranje. Ako je nemate, preuzmite je sa „Google Android Market (Google Play Store)“.
- Zavisno od lokacije, QR kod možda neće raditi.

Instalirajte aplikaciju „Music Flow Bluetooth“ preko „Google Android Market (Google Play Store)“

1. Dodirnite ikonicu „Google Android Market (Google Play Store)“.
2. Na traci za pretragu, upišite „Music Flow Bluetooth“ i potražite je.
3. Na listi rezultata pretrage, nađite i dodirnite na „Music Flow Bluetooth“ da biste pokrenuli preuzimanje **Bluetooth** aplikacije.
4. Dodirnite ikonu za instalaciju.
5. Dodirnite ikonu za preuzimanje.

! Napomena

- Uverite se da je Vaš **Bluetooth** uređaj povezan na Internet.
- Proverite da li vaš **Bluetooth** uređaj ima „Google Android Market (Google Play Store)“.

Aktivirajte Bluetooth aplikacijom „Music Flow Bluetooth“

Aplikacija „Music Flow Bluetooth“ pomaže u povezivanju **Bluetooth** uređaja sa ovim uređajem.

1. Dodirnite na ikonu aplikacije „Music Flow Bluetooth“ na glavnom ekranu da otvorite aplikaciju „Music Flow Bluetooth“ i idite na glavni meni.
2. Dodirnite [Menu] i izaberite uređaj koji želite.
3. Ako želite da dobijete više informacija u vezi sa rukovanjem, dodirnite [Help] u meniju [Setting].

! Napomena

- Aplikacija „Music Flow Bluetooth“ će biti dostupna u sledećoj verziji softvera:
 - Android O/S : Ver 4.0.3 (ili novija)
- Ako koristite aplikaciju „Music Flow Bluetooth“ za rad, moguće je da postoje određene razlike između aplikacije „Music Flow Bluetooth“ i dostavljenog daljinskog upravljača. Koristite isporučeni daljinski upravljač po potrebi.
- Zavisno od **Bluetooth** uređaja, aplikacija „Music Flow Bluetooth“ možda neće raditi.
- Čak i posle povezivanja aplikacije „Music Flow Bluetooth“, moguće je da se muzika reprodukuje sa vašeg uređaja. U tom slučaju pokušajte ponovo sa procedurom povezivanja.
- Ako radite sa drugim aplikacijama ili promenite podešavanja na svom **Bluetooth** uređaju dok koristite aplikaciju „Music Flow Bluetooth“, može se desiti da aplikacija „Music Flow Bluetooth“ počne nenormalno da radi.
- Kada aplikacija „Music Flow Bluetooth“ ne radi normalno, proverite svoj **Bluetooth** uređaj i konekciju aplikacije „Music Flow Bluetooth“ i probajte opet da izvršite povezivanje.
- U zavisnosti od operativnog sistema pametnog telefona, postoje određene razlike u radi sa „Music Flow Bluetooth“.
- Proverite **Bluetooth** podešavanje na vašem **Bluetooth** uređaju ako veza aplikacije „Music Flow Bluetooth“ ne radi dobro.

Radio operacije

Slušanje radija

1. Pritisnite **FUNCTION** sve dok se ne pojavi FM u prozoru ekrana.
Uključuje se poslednja primljena stanica.
2. Automatsko podešavanje:
Pritisnite i držite **TUN. -/+** na daljinskom upravljaču ili **I<</>>I** na uređaju i držite oko dve sekunde sve dok indikator frekvencije ne počne da se menja, a zatim pustite. Skeniranje se zaustavlja kada uređaj pronađe neku stanicu.
ili

Ručno podešavanje :

Pritisnite **TUN. -/+** na daljinskom upravljaču ili **I<</>>I** na uređaju više puta.

3. Podesite jačinu zvuka okretanjem dugmeta za jačinu zvuka koji se nalazi na uređaju ili pritiskom više puta na **VOL +/-** koji se nalazi na daljinskom upravljaču.

oboljšanje slabog FM prijema

Pritisnite **>/II** na daljinskom upravljaču ili jedinici. Na ovaj način se prebacuje radio sa stereo na mono prijem i obično poboljšava prijem signala.

Memorisanje radio stanica

Možete memorisati do 50 radio stanica u FM opsegu. Pre pretraživanja stanica obavezno smanjite jačinu zvuka.

1. Pritisnite **FUNCTION** sve dok se ne pojavi FM u prozoru ekrana.
2. Izaberite željenu frakvenciju pritiskom na **TUN. -/+** na daljinskom upravljaču ili **I<</>>I** na uređaju.
3. Pritisnite **PROGRAM/MEMORY** na daljinskom upravljaču. Zadati broj će treperiti na displeju.
4. Pritisnite **PRESET-FOLDER \wedge /V** na daljinskom upravljaču da biste izabrali sačuvani broj koji želite.
5. Pritisnite **PROGRAM/MEMORY** na daljinskom upravljaču. Stanica je sačuvana.
6. Ponovite korake 2 do 5 da biste podesili ostale stanice.

7. Da biste slušali prethodno podešenu stanicu, pritisnite **PRESET-FOLDER \wedge /V** na daljinskom upravljaču.

Brisanje svih snimljenih stanica

1. Pritisnite i zadržite **PROGRAM/MEMORY** na daljinskom upravljaču 2 sekunde.
„ERASEALL“ će treperiti na displeju uređaja.
2. Ponovo pritisnite **PROGRAM/MEMORY** na daljinskom upravljaču kako biste izbrisali sve sačuvane radio stanice.

Pregled informacija o radio stanicama

FM tjuner ima dodatnu RDS uslugu (Radio Data System - Sistem slanja podataka putem radio talasa). Ona prikazuje informacije o radio stanici koja se sluša. Pritisnite **RDS/SET** na daljinskom upravljaču više puta da pregledate različite tipove podataka:

| | |
|------------|--|
| PS | (Program Service name - Naziv radio stanice ili kanala) Na displeju se pojavljuje naziv kanala. |
| PTY | (Prepoznavanje Tipa Programa) Tip programa (napr. Jazz ili News) će se pojaviti na displeju. |
| RT | (Radio Tekst) Tekstualna poruka koja sadrži specijalne informacije sa stanice odakle se emituje. Ovaj tekst se može pomerati na displeju. |
| CT | (Time Control - tačno vreme na tom kanalu) Ovo prikazuje vreme kako ga prikazuje stanica. |

Možete da tražite radio stanice prema vrsti programa tako što ćete pritisnuti **RDS/SET** na daljinskom upravljaču. Displej će prikazati vrstu programa PTY koji ste poslednji slušali. Pritisnite **PTY** jednom ili više puta da biste selektovali vašu omiljenu vrstu programa. Pritisnite i držite **TUN. -/+**. Tjuner će automatski izvršiti pretraživanje. Kada se pronađe stanica pretraživanje se zaustavlja.

Podešavanje zvuka

Postavljanje surround moda

Ovaj sistem ima nekoliko prethodno programiranih zvučnih polja okruženja. Prikazane stavke ekvilajzera se mogu razlikovati zavisno od izvora zvuka i efekata.

Možete da odaberete željeni režim zvuka koristeći **SOUND EFFECT** na daljinskom upravljaču.

| Na ekranu | Opis |
|--------------------------------|---|
| POP CLASSIC JAZZ ROCK | Ovaj program pozajmljuje poletnu atmosferu zvuka, dajući vam osećaj kao da ste na rock, pop ili jazz koncertu, ili pak na koncertu klasične muzike. |
| BASS | U toku reprodukcije, pojačava treble, bass i surround sound efekat. |
| FOOT BALL | Možete da uživate u zvučnom efektu FOOTBALL STADIUM (fudbalski stadijum). |
| STANDARD | Možete da uživate u optimizovanom zvuku. |

Možete odabrati željeni režim zvuka pomoću **REGION EQ** na daljinskom upravljaču.

| Na ekranu | Opis |
|---|--|
| CUMBIA, BANDA, SALSA, SAMBA, AXE, TECNO BR, FORRO, FUNK, SERTANEJ, ARABIC, AFRO, DANGDUT, INDIA, REGUETON, MERENGUE | Regionalno optimizovani zvučni efekat. |

! Napomena

- U zavisnosti od režima, zvuke se možda neće čuti na nekim zvučnicima ili će jačina zvuka biti slaba.
- Možda ćete morati da resetujete režim zvuka, nakon prebacivanja ulaza, ponekad čak i nakon promene numere.
- Pritiskom na **REGION EQ** na daljinskom upravljaču ili na **REGION EQ / B.BLAST** na jedinici, pa možete da birate različite ekvilajzere regiona.
- Pritiskom na **REGION EQ / B.BLAST** i njegovim zadržavanjem na jedinici, pa možete da uživate u bas efektima zvuka.

Napredne operacije

Snimanje na USB

Na USB možete da snimate sa različitih izvora zvuka. (CD, Birač stanica, Pomoćni uređaji)

1. Priključite USB jedinicu na uređaj.
2. Odaberite funkciju pritiskom na **FUNCTION**. Snimanje jednog zapisa/fajla - Nakon puštanja zapisa/fajla, na vaš USB možete da snimate koji god zapis/fajl želite.
Snimanje svih numera/datoteka - Možete da snimate na USB posle statusa potpunog zaustavljanja.
Snimanje programirane liste - I nakon prelaska na programsku listu možete da snimate na USB. (Pogledati na strani 18)
3. Pokrenite snimanje pritiskom na **USB REC** na daljinskom upravljaču.
4. Da biste prestali sa snimanjem, pritisnite na daljinskom upravljaču.

Pauza tokom snimanja

Tokom snimanja, pritisnite **>/||** na daljinskom upravljaču ili jedinici da biste pauzirali snimanje. Pritisnite ga ponovo da biste ponovo pokrenuli snimanje.

(Samo Birač stanica, Pomoćni uređaji)

Da biste odabrali protok bita i brzinu snimanja

1. Pritisnite **USB REC** na daljinskom upravljaču i zadržite duže od 3 sekunde.
2. Koristite **|<< / >>|** na daljinskom upravljaču ili na jedinici da biste izabrali brzinu bitova.
3. Pritisnite **USB REC** na daljinskom upravljaču da izaberete brzinu snimanja.
4. Pritisnite **|<< / >>|** na daljinskom upravljaču ili na uređaju da izaberete željenu brzinu snimanja: (samo za AUDIO CD)
X1 SPEED
- Možete slušati muziku prilikom snimanja.
X2 SPEED
- Možete samo da snimate muzički fajl.
5. Pritisnite **USB REC** na daljinskom upravljaču da završite podešavanje.

Izdelovanje nedovoljenih kopij materiala, ki je zaščiten pred kopiranjem, vključno z računalniškimi programi, datotekami, oddajami in zvočnimi posnetki, je kršitev avtorskih pravic in predstavlja kaznivo dejanje. Ta oprema se ne sme uporabljati v te namene.

Bodite odgovorni in spoštujte avtorske pravice

! Napomena

- Na ekranu možete da proverite koliko se procenata snimilo prilikom snimanja na USB. (samo MP3/WMA CD).
- Prilikom snimanja sa MP3/WMA, nema zvuka.
- Kada zaustavite snimanje koje se odvija za vreme reprodukcije, taj fajl će biti memorisan. (Osim MP3/WMA datoteka)
- Nemojte uklanjati USB uređaj ili isključivati uređaj tokom USB snimanja. U suprotnom može da dođe do kreiranja nepotpune datoteke koja će ostati na računaru.
- Ako funkcija USB snimanja ne radi, na ekranu će se prikazati jedna od poruka: „NO USB“, „ERROR“, „USB FULL“ ili „NO REC.“
- Za snimanje na USB se ne mogu koristiti Multi card reader, ni External HDD.
- Fajl se snima sa 512Mbyte kada snimate na duže.
- Ne možete sačuvati više od 2000 datoteka.
- Ne možete da snimate u AUTO DJ režimu.
- U slučaju nepodržane MP3/WMA datoteke, snimanje datoteke može biti prekinuto.
- Snimak će biti sačuvan na sledeći način.

| AUDIO CD | MP3/WMA |
|--|--|
| ■ CD_REC TRK_0001 TRK_0002 : : | ■ FILE_REC ABC(File name) DEF(File name) : : |
| AUX | Tuner |
| ■ OTHERS_REC AUDIO_0001 AUDIO_0002 : : | ■ TUNER_REC AUDIO_0001_107-7FM AUDIO_0002_97-8FM : : |

Tuner : Prikazuje se trenutna frekvencija snimanja.

Podešavanje sata

1. Uključite uređaj.
2. Pritisnite i držite **CLOCK**.
3. Izaberite režim vreme pritiskom na **⏪ / ⏩** na daljinskom upravljaču.
 - AM 12:00 (za prikaz prepodnevnih, AM, i popodnevnih, PM sati) ili 0:00 (za 24-časovni prikaz).
4. Pritisnite **RDS/SET** da biste potvrdili svoj izbor.
5. Izaberite režim sati pritiskom na **⏪ / ⏩** na daljinskom upravljaču.
6. Pritisnite **RDS/SET**.
7. Izaberite režim minute pritiskom na **⏪ / ⏩** na daljinskom upravljaču.
8. Pritisnite **RDS/SET**.

Podešavanje sata preko aplikacije „Music Flow Bluetooth“

Instalirajte aplikaciju „Music Flow Bluetooth“ na Vašem Android uređaju. (Pogledati na strani 23)

Sat uređaja će se automatski sinhronizovati sa vašim uređajem aktiviranjem **Bluetooth** veze pomoću aplikacije „Music Flow Bluetooth“.

Korišćenje svog plejera kao sata sa alarmom.

1. Uključite jedinicu.
2. Pritisnite i držite **ALARM**.
3. Pritisnite **I<</>>I** na daljinskom upravljaču da promenite sate i minute a zatim pritisnite **RDS/SET** da biste sačuvali postavku.
4. Pritisnite **I<</>>I** na daljinskom upravljaču da odaberete funkciju i pritisnite **RDS/SET** da sačuvate.
 - Pritisnite **I<</>>I** da izaberete br. memorije kad izaberete Tuner, a onda pritisnite **RDS/SET**. Ako nema br. memorije, ovaj korak se preskače.
5. Pritisnite **I<</>>I** na daljinskom upravljaču da promenite jačinu zvuka a zatim pritisnite **RDS/SET** da biste sačuvali postavku. Ikonica sata "⌚" pokazuje da je to alarm



Napomena

- Ako podesite sat, možete da proverite koliko je sati pritiskom na taster **CLOCK** čak i kada je plejer isključen.
- Možete da podesite alarm kad podesite vreme sata.
- Ako podesite sat, možete da proverite koliko je sati pomoću ikonice "⌚" pritiskom na taster **CLOCK** čak i kada je plejer isključen.
- Ako podesite sat i alarm, možete da proverite ikonicu "⌚" za alarm i informacije o podešavanju pritiskom na taster **ALARM** čak i kada je jedinica isključena.
- Možete da uključite/isključite režim **ALARMA** pritiskom na **ALARM**.

Podešavanje Sleep Tajmera

Pritisnite **SLEEP** nekoliko puta da odaberete vreme odlaganja na između 10 do 180 minuta.

Nakon vremena odlaganja, jedinica će se isključiti.

Da biste otkazali funkciju mirovanja, pritisnite taster **SLEEP** više puta, sve dok se ne pojavi "SLEEP 10"; a onda pritisnite **SLEEP** još jednom.



Napomena

- Možete da proverite preostalo vreme renego što se jedinica isključi.
- Pritisnite **SLEEP**. Preostalo vreme se prikazuje na displeju.

Dimmer

Pritisnite **SLEEP** jednom. Prozor ekrana će se na pola zatamniti. Da otkazete, pritisnite **SLEEP** nekoliko puta zaredom sve dok se ne zatamni.

Automatsko isključenje napajanja

Uređaj će se sam isključiti radi uštede energije ako glavni uređaj nije povezan sa spoljnim uređajem i ne koristi se 20 minuta.

Uređaj se takođe sam isključuje posle šest sati ako glava jedinica nije spojena na drugi uređaj pomoću analognih ulaza.

Kako isključiti priključak bežične mreže ili bežični uređaj

Isključite uređaj tako što pritisnete i zadržite taster za uključivanje duže od 5 sekundi.

AUTO POWER uključeno

Jedinica se automatski uključuje pomoću ulaznog izvora: LG televizor ili **Bluetooth**.

Ako pokušate da povežete svoj **Bluetooth** uređaj, ovaj uređaj se uključuje i povezuje vaš **Bluetooth** uređaj. Možete da slušate muziku.

! Napomena

- Zavisno od povezanog uređaja, ova funkcija možda neće raditi.
- U zavisnosti od povezanog uređaja, uređaj se uključuje, ali **Bluetooth** funkcija možda neće biti povezana.
- Ako preko ovog uređaja isključite **Bluetooth** vezu, neki **Bluetooth** uređaji se stalno pokušavaju spojiti sa uređajem. Zato se preporučuje da isključite vezu pre nego što isključite uređaj.
- Ako pokušate da se povežete na aplikaciju „Music Flow Bluetooth“, **Bluetooth** funkcija ovog uređaja je uključena.
- Ako uključite uređaj pomoću LG televizora ili **Bluetooth** funkcije, uključuje se prava funkcija ovog uređaja.
- Ako ste se već izvršili uparivanje sa ovim uređajem, ovaj uređaj može da se uključi automatski ulaznim izvorom kad je ovaj uređaj isključen.
- Ako isključite uređaj pritiskom na taster za napajanje duže od 5 sekundi, funkcija automatskog uključivanja je isključena. Da biste je uključili, uključite uređaj.

Automatska promena funkcije

Ovaj uređaj prepoznaje ulazne signale kao što je **Bluetooth** i LG TV i onda automatski menja odgovarajuću funkciju.

Kada pokušate da povežete Bluetooth uređaj

Kada pokušate da povežete svoj **Bluetooth** uređaj sa ovim uređajem, bira se **Bluetooth** funkcija. Reprodukujte svoju muziku na **Bluetooth** uređaju.

Kad je povezan LG televizor

Kad uključite svoj LG televizor pomoću LG sinh.zvuka, ovaj uređaj menja funkciju na LG TV. Možete da čujete zvuk sa svog televizora.

! Napomena

- Ova funkcija nije dostupna za vreme snimanja ili brisanja.
- Ova funkcija radi samo s uređajima koji su bili prethodno spojeni.

LG sinh.zvuka





Možete upravljati nekim funkcijama ovog uređaja preko daljinskog upravljača svog televizora preko funkcije LG sinh.zvuka. Kompatibilna je s LG televizorima koji podržavaju LG sinh.zvuka. Pazite da Vaš televizor ima logotip LG sinh.zvuka.

Funkcija kojom možete upravljati preko daljinskog upravljača LG televizora: pojačavanje/smanjivanje zvuka, isključivanje zvuka.

Detalje o funkciji LG sinh.zvuka pogledajte u uputstvu za upotrebu televizora.

! Napomena

- Možete koristiti i daljinski upravljač za ovaj uređaj dok koristite LG sinh.zvuka. Ako ponovo koristite daljinski upravljač za televizor, uređaj se sinhronizuje s televizorom.
- Ako povezivanje ne uspe, proverite stanje ovog uređaja i vašeg televizora: napajanje, funkcije.
- Kada koristite LG sinh.zvuka, proverite da li je uređaj u dobrom stanju i proverite konekciju za sve navedeno ispod.
 - Da uređaj nije isključen.
 - Da funkcija nije promenjena na druge.
 - Da bežična veza nije prekinuta usled nekog ometanja ili prevelike udaljenosti.
- Vreme koje je potrebno da se ovaj uređaj isključi zavisi od vašeg televizora.
- Detalji menija podešavanja televizora mogu varirati u zavisnosti od proizvođača ili modela vašeg televizora.
- Ako konektujete LG sinh.zvuka kada je aplikacija „Music Flow Bluetooth“ povezana, dostupna je kontrola preko aplikacije.
- Ako direktno isključite jedinicu pritiskom na  /  (Napajanje), LG sinh.zvuka se isključuje. Da biste opet koristili ovu funkciju, treba da ponovo povežete televizor i uređaj.
- Ako je LG televizor povezan kod upotrebe **Bluetootha**, **Bluetooth** se isključuje, a LG televizor se priključuje.
- Ako pokušate da promenite funkciju pomoću LG TV funkcije, jačina zvuka će se promeniti prema nivou jačine zvuka LG televizora.

1. Uključite uređaj pritiskom na  (napajanje) na daljinskom upravljaču.
2. Pritiskajte **FUNCTION** dok se ne izabere funkcija LG TV.
3. Postavite izlaz zvuka televizora na slušanje zvuka kroz ovaj uređaj:
Meni za podešavanje televizora → [Sound] → [TV Sound output] → [LG Sound Sync (Wireless)]

Na displeju se pojavljuje „PAIRED“ na oko 3 sekunde i onda se na displeju vidi „LG TV“ ako je veza između uređaja i televizora normalno uspostavljena.

Pronalaženje i rešavanje problema

| Problem | Uzrok i rešenje |
|---|---|
| Ovaj uređaj ne radi ispravno. | <ul style="list-style-type: none"> Isključite uređaj i prikačene eksterne uređaje (TV, Vufer, DVD plejer, pojačalo), pa ga ponovo uključite. Izvadite iz struje kabl za napajanje uređaja i prikačenih eksternih uređaja (TV, Vufer, DVD plejer, pojačalo), pa ponovo pokušajte s povezivanjem. Prethodna podešenja možda neće biti sačuvana kada je napajanje uređaja isključeno. |
| Nema napajanja. | <ul style="list-style-type: none"> Kabli nije priključen. Uključite kabli. Proverite da li uopšte ima struje. Proverite da li ima struje puštajući neki električni uređaj. |
| Nema zvuka. | <ul style="list-style-type: none"> Proverite da li ste odabrali pravu funkciju. Pritisnite FUNCTION i proverite odabranu funkciju. Proverite da vidite da lisu zvučnici povezani na jedinicu kako treba. |
| Uređaj ne započinje reprodukciju. | <ul style="list-style-type: none"> Ubačen je disk koji ne može da se pušta na ovom uređaju. Ubacite odgovarajući disk. Nema nijednog diska. Ubacite neki disk. Disk je prljav. Obrišite disk. (Pogledajte više o tome na strani 35) Disk je okrenut naopačke. Namestite disk sa nalepnicom ili odštampanom stranom okrenutom nagore. |
| Radio stanice ne mogu da se podese. | <ul style="list-style-type: none"> Antena je loše postavljena ili je loše priključena. Pažljivo priključite antenu. Jačina signala radio stanice je previše slaba. Podesite stanicu ručno. Nije postavljena nijedna stanica ili su sve obrisane (prilikom podešavanja skaniranjem prethodno podešenih stanica). Podesite neke od radio stanica. Vidite detaljnije o tome na strani 25. |
| Daljinski upravljač ne radi kako treba. | <ul style="list-style-type: none"> Daljinski upravljač je predaleko od uređaja. Daljinski upravljač radi u opsegu od 7m (23 stope). Postoji neka prepreka na pravcu između daljinskog upravljača i uređaja. Uklonite prepreku. Baterije daljinskog upravljača su se istrošile. Zamenite baterije novim. |
| LG sinh.zvuka ne radi. | <ul style="list-style-type: none"> Proverite da li vaš LG televizor podržava LG sinh.zvuka. Proverite konekciju LG sinh.zvuka. Proveri parametre zvuka vašeg televizora i ovog uređaja. |

Glavna jedinica

| Opšte | |
|---|--|
| Napajanje | Pogledajte na glavnoj nalepnici. |
| Potrošnja | Pogledajte na glavnoj nalepnici. |
| | Pasivni rad na mreži : 0.4 W (Ako su svi mrežni ulazi aktivni.) |
| Dimenzije (širina x visina x dubina) | Pribl. 204,5 mm x 278 mm x 285,5 mm |
| Neto težina (Približno) | Pribl. 2,53 kg |
| Radna temperatura | 5 °C do 35 °C |
| Radna vlažnost | 5 % do 90 % |

| Ulazi | |
|--------|---|
| AUX IN | 2,0 Vrms (1 kHz, 0 dB), 75 Ω , RCA jack (L, R) |

| Tjuner | |
|------------------|---|
| Opseg FM tjunera | 87,5 do 108.0 MHz ili 87,50 do 108,00 MHz |

| Pojačivač (RMS Izlazno napajanje) | |
|-----------------------------------|---------------------------------|
| THD | 20 % |
| Ukupno | 230 W |
| Prednja strana | 115 W X 2 (4 Ω po 1 kHz) |

| Sistem | |
|----------------------|--|
| Frekventni odziv | 100 do 20 000 Hz |
| Odnos signal-šum | 75 dB |
| Dinamički opseg | 75 dB |
| Napajanje magistrale | 5 V  500 mA |
| USB verzija | 2,0 |

Zvučnici

| Prednja strana | |
|--|-----------------------------------|
| Tip | 2 dvosistemska zvučnika |
| Impedansa | 4 Ω |
| Ulazna nazivna snaga | 115 W |
| Maksimalna ulazna snaga | 230 W |
| Ukupne dimenzije (širina x visina x dubina) | Pribl. 203 mm x 284,5 mm x 200 mm |
| Neto težina | Pribl. 2,1 kg |

- Dizajn i specifikacije su podložni promenama bez prethodne najave.

Održavanje

Rukovanje aparatom

Kada transportujete aparat

Sačuvajte originalnu kutiju i materijal u koji je aparat bio zapakovan. Ako treba da transportujete aparat, za maksimalnu zaštitu, prepakujte ga isto onako kao što je bio zapakovan u fabrici.

Održavanje spoljašnjosti aparata čistim

Ne koristite lako isparljive tečnosti u blizini aparata, kao što je npr. sprej protiv insekata.

Ako jako pritiskate dok brišete, možete da oštetite površinu plejera.

Ne ostavljajte proizvode od gume ili plastike u kontaktu sa aparatom duže vremena.

Čišćenje aparata

Da biste očistili plejer, koristite mekanu, suhu krpu. Ako je površina jako zaprljana, koristite mekanu krpu malo natoplenu u blagi rastvor deterdženta. Ne koristite jake rastvore kao što su alkohol, benzin, razređivač, jer oni mogu oštetiti površinu.

Održavanje aparata

Ovaj plejer je aparat visoke tehnologije i preciznosti. Ako su optička sočiva za čitanje i disk drajv prljavi ili istrošeni, kvalitet slike može biti umanjen. Za detalje, molimo kontaktirajte najbliži ovlašćeni servis.

Napomene o diskovima

Rukovanje diskovima

Nemojte lepiti nikakav papir ili traku na disk.

Čuvanje diskova

Nakon korišćenja diska, vratite ga u svoje kućište. Nemojte direktno da ga izlažete sunčevim zracima ili izvorima toplote i nemojte ga nikad ostavljati u parkiranom autu koji je direktno izložen sunčevoj svetlosti.

Čišćenje diskova

Nemojte da koristite jake rastvarače kao što su alkohol, benzin, razređivač, komercijalna sredstva za čišćenje ili antistatički sprej namenjen starijim vinil pločama.

Trgovačke marke i licence



Bluetooth bežična tehnologija je sistem koji omogućava radio kontakt između elektronskih uređaja.

Povezivanje pojedinačnih uređaja sa **Bluetooth** bežičnom tehnologijom je besplatno.

Mobilni telefon sa **Bluetooth** bežičnom tehnologijom može se koristiti sa Cascade ako je veza uspostavljena sa **Bluetooth** bežičnom tehnologijom. Oznaka i logotipi **Bluetooth** su u vlasništvu Bluetooth SIG, Inc. i upotreba tih oznaka je zaštićena licencom u vlasništvu kompanije LG Electronics.

Drugi zaštitni znaci i robne marke pripadaju njihovim vlasnicima.

