

SEC. WORK	가	나	다	PRINTING DEGREE	MATERIAL AND PRINTING DESCRIPTION	LG MODEL 명	SUFFIX	LANGUAGE	PAGE	REMARK
	BRAND	MODEL	P/NO.							
58	LG	FH4A8JDS(0-9)	MFL69040458	1	SNOW WHITE 80g OFFSET 인쇄	FH4A8JDSK(0-9)	A**QESW	SWE+NOR	92	Prime Plus Washer (POST DD, 600 10kg, STEAM) 메뉴얼 작업처 : GDP

<< 주기 >>

1. 재질, 인쇄방법, 인쇄도수, 외곽치수등은 작업표에 준한다.
2. 인쇄내용, 문자크기 및 형상, 선의 굵기 등은 설계에서 제시된 FILM에 준함.
3. 외곽치수는 절단후 치수임.
4. 양산전에 설계 한도를 득할 것.
5. 본 부품에 금지물질이 포함되지 않도록 하고, 상세내용은 LG(63)-A-5501-34를 만족할 것

<< NOTES >>

1. Material, printing and exterior size are refer to work tables.
2. Printing, text size and line are based on LG design film.
3. Exterior size on the drawing is cutting line.
4. Before product controlled by criteria sample.
5. The part should not contain prohibited substances(Pb,Cd,Hg,Cr+6,PBB,PBDE) and details should comply with LG standard of LG(63)-A-5501-34

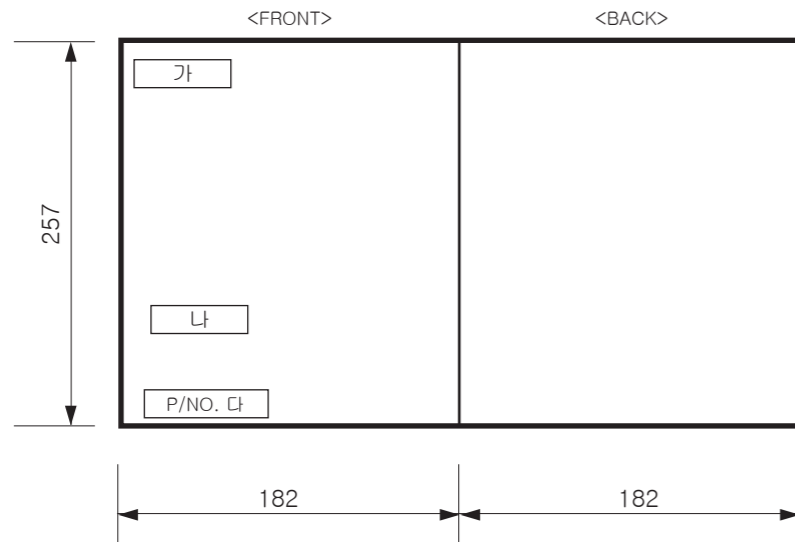

PDF ILLUSTRATOR
DR COMPLETED
도면 DR 완료
완료일:

REV. NO. 기호	REVISION DESCRIPTION 변경 사항	REF. NO. 시방 번호	DATE 년/월/일	PREPARED 시방자	APPROVED 승인자
△	앞표지 인쇄내용 변경	EAGF900506	2015.09.18	주연수	김현석
△					
△					
△					

TRIG.	UNIT	mm	SCALE	N	S	TITLE
MODELING	DESIGNED	REVIEWED	CHECKED	APPROVED		
	조보경 15.09.10	전종묵 15.09.10	김영수 15.09.10	김영수 15.09.10		MANUAL, OWNER'S DRUM-EXPORT 1/1
LG 전자 (주) LG Electronics Inc.			RELATED DWG.		DWG. No.	MFL69040458

BRUKSANVISNING

TVÄTT- MASKIN



Läs denna bruksanvisning noga innan installationen påbörjas. Det kommer att förenkla installationen och säkerställa att produkten installeras på ett korrekt och säkert sätt. Förvara dessa instruktioner i närheten av produkten efter installationen för framtida referens.

FH4A8JDS(0-9)



MFL69040458

INNEHÅLLSFÖRTECKNING

Denna bruksanvisning är sammanställd för en grupp av produkter och kan därför innehålla bilder och information som avviker från den modell som du har köpt.

Denna bruksanvisning är föremål för revidering av tillverkaren.

SÄKERHETSANVISNINGAR	03
Viktiga säkerhetsanvisningar	05
INSTALLATION.....	08
Specifikationer	08
Tillbehör	08
Krav på installationsplatsen	09
Uppackning och borttagande av transportskruvar	10
Användning av antiglidplattor (tillval)	11
Träggolv (sviktande golv)	11
Höjjustering av tvättmaskinen.....	12
Koppla in tilloppsslangen.....	12
Installation av avloppsslang.....	15
Elektriska anslutningar (gäller endast Storbritannien).....	15
DRIFT	16
Använda tvättmaskinen	16
Sortering av tvätt	17
Fylla på rengöringsprodukter.....	18
Kontrollpanel.....	20
Tvättprogram	21
Tillvalsprogram	25
Använda smarta funktioner (tillval)	28
UNDERHÅLL	29
Rengöring av tvättmaskin	29
Rengöring av vatteninloppsfiltret	29
Rengöring av avloppspumpfiltret	30
Rengöring av tvättmedelsfacket	31
Tube Clean (Rengöring av trumman) (tillval).....	31
Exponering mot kyla vintertid	32
Använda funktionen Smart Diagnosis™	34
FELSÖKNING	35
Problemdiagnostik	35
Felmeddelanden.....	37
BEGRÄNSNING AV GARANTIN	39
DRIFTDATA.....	42

SÄKERHETSANVISNINGAR

Följande säkerhetstriktlinjer är avsedda att förhindra oförutsedda risker och skador till följd av osäker eller felaktig användning av produkten.

Riktlinjerna är uppdelade i "VARNING" resp. "FÖRSIKTIGHET" enligt beskrivning nedan.

 Denna symbol indikerar situationer och åtgärder för vilka risker föreligger. Läs avsnitt med denna symbol noggrant och följ anvisningarna för att undvika risker.

 **VARNING** – Indikerar att risk för allvarlig personskada föreligger om anvisningarna inte följs.

 **FÖRSIKTIGHET** – Indikerar att risk för lätta personskador eller skador på produkten föreligger om anvisningarna inte följs.

VARNING

För att minska risken för brand, elektriska stötar och personskador vid användning av produkten måste grundläggande säkerhetsåtgärder vidtas, inklusive de som följer nedan.

BARN I HUSHÅLLET

Denna apparat är inte avsedd att användas av personer (inklusive barn) med brist på erfarenhet och kunskap, såvida inte användningen sker under tillsyn eller en person som är ansvarig för deras säkerhet givit anvisningar gällande användning av apparaten. Barn ska hållas under uppsikt för att säkerställa att de inte leker med apparaten.

För användning i Europa:

Denna apparat kan användas av barn från och med 8 års ålder och av personer som har bristande erfarenhet och kunskap, förutsatt att användningen sker under tillsyn eller att dessa erhållit anvisningar gällande säker användning av apparaten och förstår därmed förknippade risker. Barn får inte leka med apparaten. Rengöring och användarunderhåll får inte utföras av barn utan tillsyn.

Barn under 3 år ska hållas borta från apparaten såvida de inte hålls under ständig tillsyn.

JORDNINGSKRAV

VARNING

Informationen i denna bruksanvisning måste följas av säkerhetsskäl för att minimera risken för brand, explosion och elektriska stötar samt för att förhindra saksador, personskador och dödsfall.

- Denna apparat måste jordas. I händelse av fel eller haveri kommer jordningen att minska risken för elektriska stötar genom att tillhandahålla en minsta motståndets väg för den elektriska strömmen.
- Denna apparat är utrustad med en kabel med jordledare och jordad kontakt. Kontakten får endast anslutas i ett lämpligt uttag som är korrekt installerat och jordat i enlighet med tillämpliga lokala regler och förordningar.
- Felaktigt utförd anslutning av jordledaren kan medföra risk för elektriska stötar. Rådgör med en kvalificerad elektriker eller servicetekniker vid tvekan om apparaten är korrekt jordad.
- Modifiera inte stickkontakten som medföljer apparaten. Låt en kvalificerad elektriker installera ett passande vägguttag om kontakten inte passar i vägguttaget.

BORTSKAFFANDE AV DEN UTTJÄNTA APPARATEN



1. Alla elektriska och elektroniska produkter ska bortskaffas separat på för ändamålet avsedda avfallsanläggningar i enlighet med lokala regler och bestämmelser.
2. Korrekt bortskaffning av den uttjänta apparaten bidrar till att förhindra eventuella negativa konsekvenser för miljön och människors hälsa.
3. Kontakta kommunen, renhållningsverket eller butiken där produkten köptes för ytterligare information om bortskaffning av den uttjänta apparaten.

Viktiga säkerhetsanvisningar

VARNING

För att minska risken för brand, elektriska stötar och personskador vid användning av produkten måste grundläggande säkerhetsåtgärder vidtas, inklusive de som följer nedan.

Installation

- Försök aldrig att använda denna apparat om den är skadad, fungerar på ett felaktigt sätt, är delvis demonterad eller om delar saknas eller är skadade, inklusive skadad kabel eller kontakt. Risk för elektriska stötar och personskador föreligger.
- Denna apparat är tung. Minst två personer krävs för att installera och flytta apparaten. Om så inte sker föreligger risk för personskador.
- Förvara och installera denna apparat på en plats där den inte riskerar att exponeras för temperaturer under fryspunkten eller yttre väderförhållanden. Om så inte sker föreligger risk för läckage.
- Se till att avloppsslangen är tät för att undvika läckor. Vattenstänk kan orsaka elektriska stötar.
- Om elkabeln är skadad måste den bytas ut av tillverkaren, någon av dess servicetekniker eller annan kvalificerad person för att undvika fara.
- Apparaten får inte installeras bakom en låsbar dörr, en skjutdörr eller en dörr med gångjärn på motsatt sida av torktummlaren på ett sådant sätt att torktummlarluckan inte kan öppnas fullständigt.

Drift

- Använd inte vassa föremål, exempelvis borr eller stift, för att manövrera eller stänga av en enhet i drift. Risk för elektriska stötar och personskador föreligger.
- Demontering, reparation och modifiering av produkten får endast utföras av en auktoriserad person från LG Electronics servicecenter. Vid felaktig service föreligger risk för personskador, elektriska stötar och brand.
- Spreja inte vatten på produkten, varken invändigt eller utvändigt, i samband med rengöring. Vatten kan skada isoleringen och orsaka elektriska stötar eller brand.
- Håll området under och runt apparaterna fria från antändligt material, exempelvis ludd, papper, trasor eller kemikalier. Vid felaktig användning föreligger risk för brand eller explosion.
- Placera inga levande djur, exempelvis husdjur, i produkten. Risk för personskador föreligger.
- Lämna inte luckan till apparaten öppen. Barn kan hänga på luckan eller krypa in i apparaten vilket kan leda till sak- och personskador.

- För aldrig in händer i apparaten när den är i drift. Vänta tills trumman har stannat helt. Om så inte sker föreligger risk för personskador.
- Lägg inte in, tvätta eller torka artiklar som har rengjorts med, tvättats i, blötts i eller fläckats med antändliga eller explosiva ämnen (exempelvis vax, olja, färg, bensen, avfettningsmedel, kemtvättmedel, fotogen, vegetabilisk olja, matlagingsolja). Vid felaktig användning föreligger risk för brand och explosion.
- Vid översvämning: Sluta att använda produkten och kontakta LG Electronics servicecenter. Vid kontakt med vatten föreligger risk för elektriska stötar.
- Tryck inte ner apparatens lucka med överdriven kraft när den är öppen. Det kan medföra att apparaten välter och således orsaka personskador.
- Använd den nya slanguppsättningen som medföljer apparaten. Gamla slanguppsättningar får inte återanvändas. Vid vattenläckage föreligger risk för saksador.
- Vidrör inte luckan under ångcykler, torkning eller tvättning i hög temperatur. Luckans yta kan bli mycket het. Vänta tills luckans lås frigörs innan luckan öppnas. Om så inte sker föreligger risk för personskador.
- Använd inte brandfarlig gas eller brännbara ämnen (bensen, bensen, thinner, petroleum, alkohol etc.) i närheten av produkten. Risk för explosion och brand föreligger.
- Använd endast efter upptining om utloppsslangen eller tillloppsslangen fryser på vintern. Temperaturer under fryspunkten kan orsaka brand eller elektriska stötar, och frysta delar kan medföra Funktionsfel eller att produktens livslängd förkortas.
- Håll alla typer av tvättmedel, sköljmedel och blekmedel borta från barn. Dessa produkter innehåller giftiga ämnen.
- Anslut inte flera produkter till en och samma förlängningskabel via ett grenuttag. Brandrisk föreligger.
- Dra ut elkontakten innan produkten rengörs. Om inte elkontakten dras ut föreligger risk för elektriska stötar och personskador.
- Vidrör inte elkontakten med våta händer. Risk för elektriska stötar och personskador föreligger.
- Håll i kontakten och inte i kabeln när elkontakten dras ut ur uttaget. Vid skador på kabeln föreligger risk för elektriska stötar och personskador.
- Se till att elkabeln inte böjs för mycket och placera inga tunga föremål på den. Vid skador på elkabeln föreligger risk för elektriska stötar och personskador.

Bortskaffande

- En gammal apparat ska kopplas ur innan kassering. Se till att elkontakten görs obrukbar. Klipp av kabeln direkt bakom apparaten för att förhindra felaktig användning.
- Förpackningsmaterial (t.ex. vinyl och frigolit) ska bortskaffas så att barn inte kan få tillgång till det. Förpackningsmaterialet kan föranleda kvävning av barn.
- Avlägsna luckan till tvättutrymmet innan apparaten tas ur drift eller bortskaffas så att inte barn eller små djur riskerar att stängas in inuti apparaten. Om så inte sker föreligger risk för allvarliga personskador.

INSTALLATION

Specifikationer

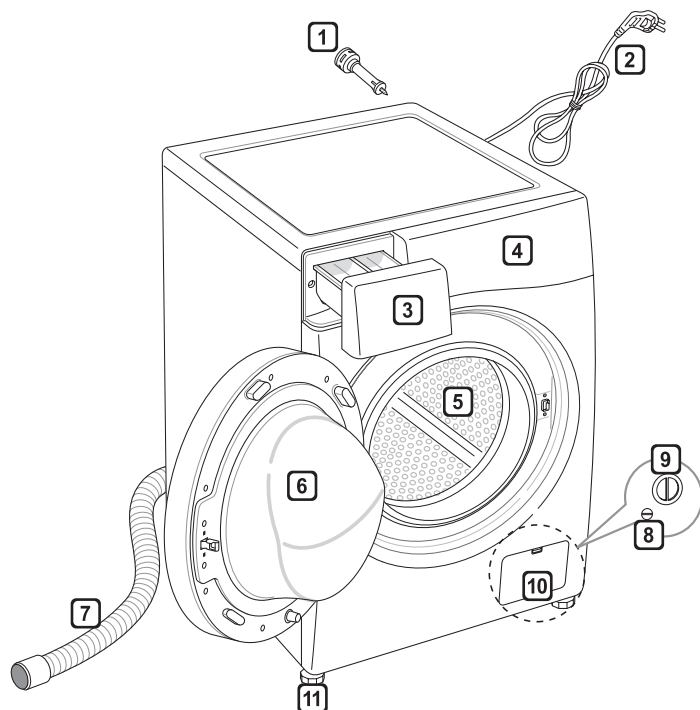

- 1 Transportskruvar
- 2 Elkontakt
- 3 Tvättmedelsfack
- 4 Kontrollpanel
- 5 Trumma
- 6 Lucka
- 7 Avloppsslang
- 8 Avloppsplugg
- 9 Avloppspumpfilter
- 10 Täckpanel (placering kan variera beroende på produkt)
- 11 Justerbara fötter

- Strömförsörjning: 220–240 V~, 50 Hz
- Storlek: 600 mm (B) x 640 mm (D) x 850 mm (H)
- Vikt: 70 kg
- Tvättkapacitet : 10 kg
- Tillåtet vattentryck: 0,1–1,0 MPa (1,0–10,0 kgf/cm²)

• Utseende och specifikationer kan komma att ändras utan tillkännagivande för att förbättra produktens kvalitet.

Tillbehör

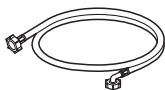

Tilloppsslang (1EA)
(tillval: Varmvatten (1EA))



Skruvnyckel



Pluggar till
transportskruvhålen



Antiglidplattor (2EA)
(tillval)

Krav på installationsplatsen

Placering

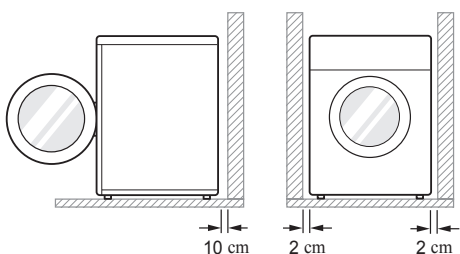

Plant golv: tillåten lutning under hela tvättmaskinen är 1°.

Eluttag: måste finnas inom 1,5 meter från tvättmaskinen.

- Anslut inte fler än en apparat till uttaget.

Fritt utrymme: 10 cm från väggen bakom apparaten/2 cm till vänster resp. höger om apparaten

- Placera eller förvara aldrig några tvättprodukter ovanpå tvättmaskinen.
- Dessa produkter kan skada ytan eller kontrollelementen.

Positionering

- Installera tvättmaskinen på ett plant och hårt golv.
- Säkerställ att luftcirkulationen kring tvättmaskinen inte hindras av mattor o.dyl.
- Försök aldrig att korrigera ojämnheter i golvet genom att placera träbitar, papp eller liknande material under tvättmaskinen.
- Om tvättmaskinen måste installeras intill en gasspis eller en koleldad kamin måste isolering (85 x 60 cm) täckt med aluminiumfolie mot sidan som vetter mot spisen eller kaminen placeras mellan de två apparaterna.

- Installera inte tvättmaskinen i rum där temperaturen kan sjunka under fryspunkten. Frysta slangar riskerar att spricka. Den elektroniska styrenhetens tillförlitlighet kan försämrats vid temperaturer under fryspunkten.
- Se till att tvättmaskinen installeras på ett sådant sätt att den är lättåtkomlig för en tekniker i händelse av ett haveri.
- När tvättmaskinen är installerad ska de fyra fötterna justeras med hjälp av den medföljande skruvnyckeln för att se till att apparaten står stabilt och ett mellanrum på cirka 20 mm lämnas mellan tvättmaskinens översida och undersidan på eventuell bänkskiva.
- Denna utrustning är inte avsedd för bruk till sjöss eller för användning i mobila installationer, exempelvis husvagnar och flygplan.

Elanslutning

- Använd inte en förlängningssladd eller ett grenuttag.
- Koppla alltid ur tvättmaskinen och stäng av vattentillförseln efter användning.
- Anslut tvättmaskinen till ett jordat uttag i enlighet med gällande elsäkerhetsföreskrifter.
- Tvättmaskinen måste placeras så att kontakten är lättåtkomlig.
- Tvättmaskinen får endast repareras av kvalificerad personal. Om reparationer utförs av oerfarna personer föreligger risk för personskador och allvarliga felfunktioner. Kontakta ditt lokala servicecenter.
- Om tvättmaskinen levereras på vintern och temperaturen ligger under fryspunkten ska tvättmaskinen förvaras i rumstemperatur under några timmar innan den tas i drift.

Uppackning och borttagande av transportskruvar

1 Lyft av tvättmaskinen från frigolitbasen.

- Lyft av tvättmaskinen från frigolitbasen efter att kartongen och fyllnadsmaterialet avlägsnats. Se till att stödet avlägsnas tillsammans med basen och inte fastnar i undersidan av tvättmaskinen.
- Om du måste lägga ned tvättmaskinen för att ta bort kartongbasen, skydda då sidan på tvättmaskinen och lägg den försiktigt på sidan. Lägg **INTE** tvättmaskinen med fram- eller baksidan nedåt.

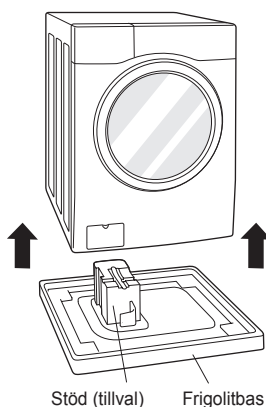

2 Avlägsna transportskruvarna.

- Använd den medföljande skruvnyckeln och lossa alla transportskruvar helt genom att skruva ut dem moturs. Börja med de två nedre transportskruvarna. Avlägsna transportskruvarna genom att vicka på dem en aning samtidigt som de dras ut.

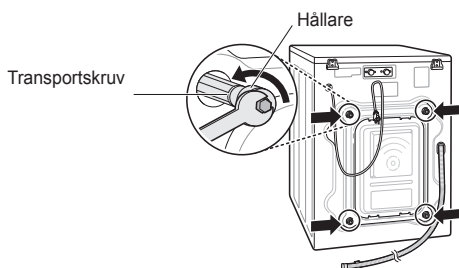

3 Sätt i pluggar i hålen.

- Ta fram pluggarna som medföljer i tillbehörsförpackningen och sätt i dem i transportskruvhålen.

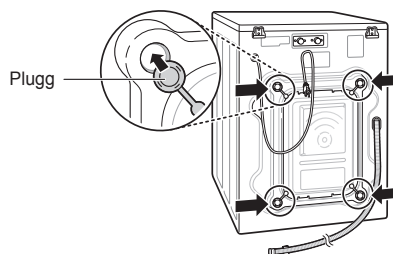

ANMÄRKNING

- Spara transportskruvarna för framtida bruk. För att undvika skador på interna komponenter får tvättmaskinen **INTE** transporteras utan att transportskruvarna först installeras.
- Om transportskruvarna inte avlägsnas före användning kan kraftiga vibrationer och buller uppstå, vilket kan leda till permanenta skador på tvättmaskinen. Kabeln är fäst med en transportskruv på baksidan av tvättmaskinen för att förhindra drift med transportskruvarna på plats.

Användning av antiglidplattor (tillval)

Om tvättmaskinen installeras på halt underlag kan den förflyttas på golvet till följd av kraftiga vibrationer. Felaktig höjdställning kan orsaka felfunktion till följd av buller och vibrationer. Installera om detta problem uppstår antiglidplattorna under justeringsfötterna och ställ sedan in höjden korrekt.

- 1 Rengör golvet innan antiglidplattorna fästs.
 - Använd en torr trasa för att rengöra ytan från partiklar och fukt. För att säkerställa att antiglidplattorna sitter på plats måste all fukt avlägsnas.
- 2 Justera höjden efter att tvättmaskinen har placerats på installationsplatsen.
- 3 Placera den häftande sidan av antiglidplattan mot golvet.
 - Det är mest effektivt att installera antiglidplattorna under de främre benen. Om det är svårt att placera plattorna under de främre benen kan de i stället placeras under de bakre benen.

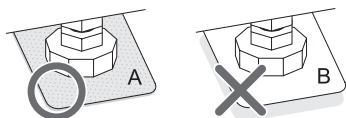
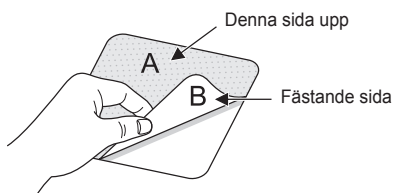

- 4 Säkerställ att tvättmaskinen står vågrätt.
 - Tryck ner eller rucka på tvättmaskinens övre kanter försiktigt för att kontrollera att tvättmaskinen står stabilt. Om tvättmaskinen går att gunga måste den justeras till vågrätt läge igen.

Träggolv (sviktande golv)

- Träggolv är särskilt känsliga för vibrationer.
- För att förhindra vibrationer rekommenderar vi att gummitassar som är minst 15 mm tjocka placeras under tvättmaskinens alla fötter och fästs i minst två golvbalkar med skruvar.

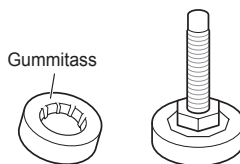

- Installera om möjligt tvättmaskinen i ett av rummets hörn där golvet är som stabilast.
- Montera på gummitassar för att minska vibrationer.
- Gummitassar (p/no.4620ER4002B) kan erhållas från LG:s servicecenter.

ANMÄRKNING

- Korrekt placering och höjdställning av tvättmaskinen säkerställer lång, regelbunden och tillförlitlig drift.
- Tvättmaskinen måste stå stadigt och helt vågrätt på golvet.
- Den får inte förflyttas från sin position under drift.
- Installationsytan måste vara ren och fri från golvax och andra smörjande ytseläggningar.
- Se till att tvättmaskinens fötter inte bli våta. I annat fall kan vibrationer och buller uppstå.

Höjjustering av tvättmaskinen

Skruva på de justerbara fötterna för att kompensera för ett ojämnt golv (placera inte träbitar etc. under fötterna). Säkerställ att alla fyra fötter vilar stadigt mot golvet och kontrollera sedan att apparaten står helt vågrätt (använd ett vattenpass).

- Dra när tvättmaskinen står vågrätt åt låsmutterna upp mot tvättmaskinens undersida. Samtliga låsmutter måste dras åt.

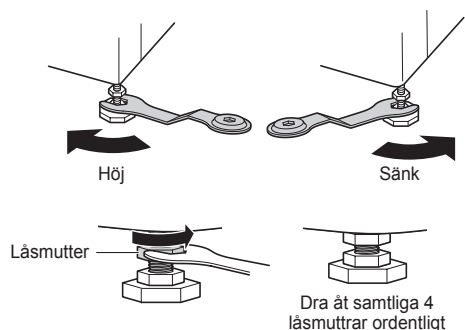

- Kontrollera att tvättmaskinen står vågrätt. Om kanterna på tvättmaskinens topplatta trycks ned diagonalt ska tvättmaskinen inte röra sig upp eller ner (kontrollera båda riktningar). Om tvättmaskinen gungar när topplattan trycks ned diagonalt måste fötterna justeras igen.

ANMÄRKNING

- Träggolv eller annat sviktande golv kan medföra att kraftiga vibrationer och obalans uppstår.
- Om tvättmaskinen installeras på en upphöjd plattform måste den vara säkert fastgjord i underlaget så att den inte riskerar att falla ned.

Koppla in tilloppslangen

- Vattentilloppstrycket måste vara mellan 0,1 MPa och 1,0 MPa (1,0–10,0 kgf/cm²).
- Se till att inte skada gängorna när tilloppslangen ansluts till ventilen.
- Om vattentrycket är högre än 1,0 MPa ska en dekompansionsanordning installeras.
- Kontrollera regelbundet slangens skick och byt vid behov ut slangens.

Kontroll av tillopps slangens gummitätning

Två gummitätningar medföljer tilloppsslangarna. De används för att förhindra vattenläckage. Se till att anslutningen till vattenkranen är tillräckligt tät.

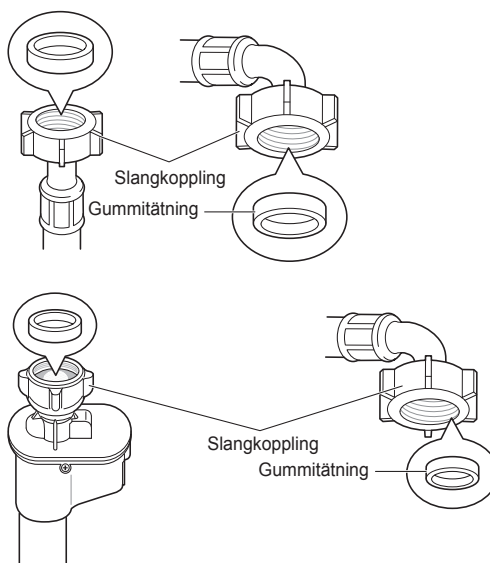

Anslutning av slang till vattenkran

Anslutning av slang med skruvkoppling till kran med gänga

Skruva fast slangkopplingen på vattenkranen.

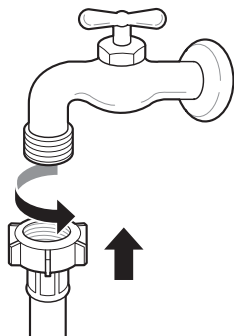

- Tryck tilloppsslangen uppåt så att gummitätningen inuti slangen kan fästa helt vid kranen och dra sedan åt genom att skruva den åt höger.

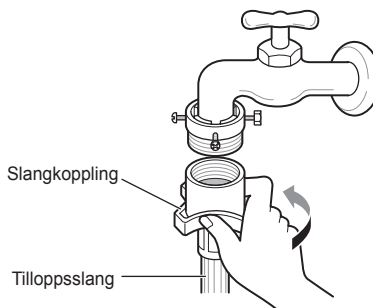

Anslutning av slang med skruvkoppling till kran utan gänga

- Lossa de fyra fästskruvarna.

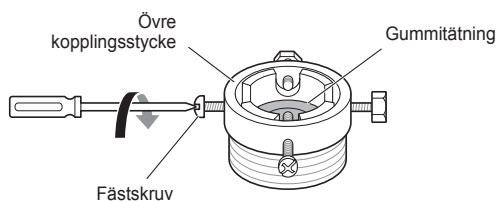

- Skjut på adaptern med gummitätningen på kranens ände så att en vattentät anslutning bildas. Dra åt de fyra fästskruvarna.

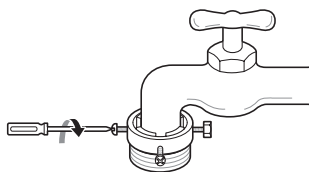

Anslutning av slang med snabbkoppling till kran utan gänga

- Skruva av adapterringen och lossa de fyra fästskruvarna.

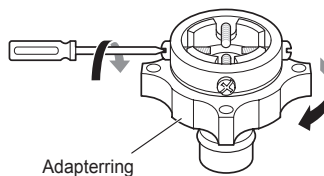

- Avlägsna passringen om kranen är för stor för adaptern.

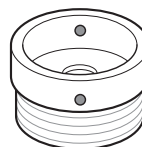
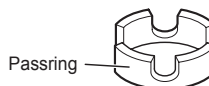

- 3** Skjut på adaptern med gummitätningen på kranens ände så att en vattentät anslutning bildas.
Dra åt adapterringen och de fyra fästskruvarna.

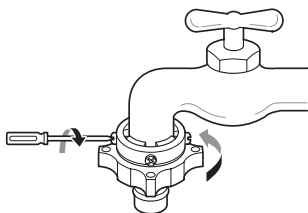

- 4** Dra ner låsringen, för på tilllopps-slangen på adaptern och släpp upp låsringen. Säkerställ att slangens låses fast i adaptern.

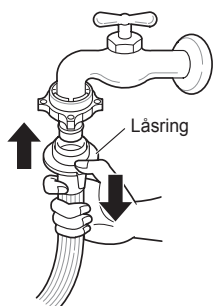

ANMÄRKNING

- Öppna kranen när tilllopps-slangen har anslutits för att spola ut främmande partiklar (smuts, sand, sågspån etc.) från vattenledningen. Låt vattnet rinna ut i en hink och kontrollera vattentemperaturen.

Anslutning av slang till tvättmaskin

Se till att det inte finns några veck på slangens och att den inte är skadad.

Om tvättmaskinen har två ventiler:

- Tilllopps-slangen med det röda kopplingsstycket ska anslutas till varmvattenkranen.

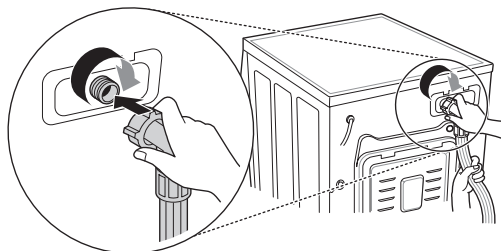

ANMÄRKNING

- Om vatten läcker efter slutförd anslutning måste stegen ovan upprepas. Undvik om möjligt att använda okonventionella kranar för vattentillförseln. Om kranen är fyrkantig eller för stor ska passringen avlägsnas innan adaptern förs på kranen.

Använd horisontell kran

Horisontell kran



Förlängningskran

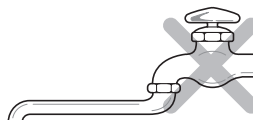

Fyrkantig kran

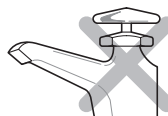

Installation av avloppsslang

- Avloppsslangen får inte placeras högre än 100 cm över golvet. Högre placering kan medföra att vattnet från maskinen töms långsamt eller inte alls.
- Fäst avloppsslangen ordentligt så att risken för vattenskador på grund av läckage minskar.
- Tryck inte in avloppsslangen i tvättmaskinen om den är för lång. Det kan leda till onormalt buller.

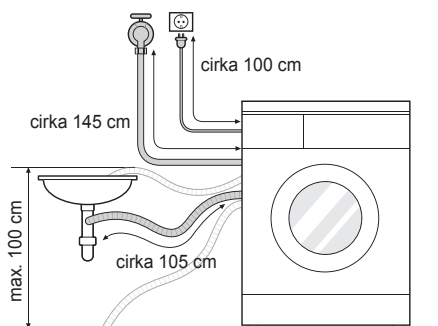

- Fäst avloppsslangen ordentligt med lämpliga fästband om den monteras i en tvättho.
- Fäst avloppsslangen ordentligt så att risken för vattenskador på grund av läckage minskar.

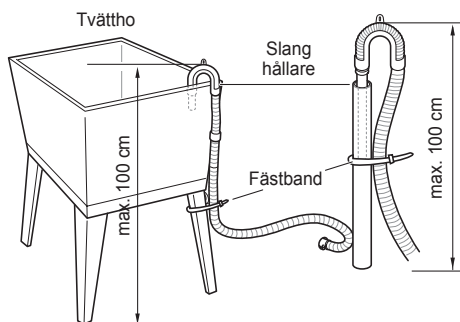
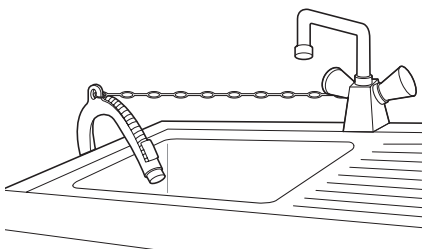

Elektriska anslutningar (gäller endast Storbritannien)

Ledarna i elkabeln är färgade i enlighet med nedanstående:

Grön och gul: jord

Blå: neutral

Brun: fas

Denna apparat måste jordas.

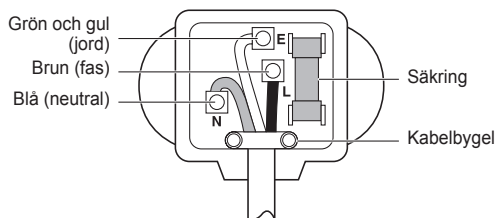

Då färgerna på ledarna i denna apparats elkabel inte nödvändigtvis motsvarar färgmarkeringarna på plintarna i uttaget bör du gå tillväga enligt följande:

Den grön-gula ledaren ska anslutas till uttagsplinten som är märkt med bokstaven E eller med jordsymbolen (\perp), som är grönfärgad eller grön-/gul-färgad.

Den blå ledaren ska anslutas till plinten som är märkt med bokstaven N eller som är svartfärgad.

Den bruna ledaren ska anslutas till plinten som är märkt med bokstaven L eller som är rödfärgad.

Om en 13 A-kontakt (BS 1363) används, montera in en 13 A-säkring (BS 1362).

Använda tvättmaskinen

Välj ett tvättprogram (Bomull 60 °C, ett halvt mått tvättmedel) och kör programmet med tom tvättmaskin. På så sätt rengörs trumman från eventuella restämnen från tillverkningsprocessen.

- 1 Sortera och lägg i tvätt i maskinen.
 - Sortera tvätten efter textiltyp, smutsgrad, färg och mängd. Öppna luckan och lägg in artiklarna i tvättmaskinen.

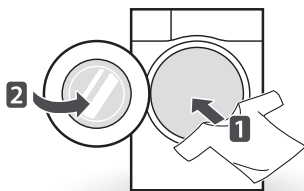

- 2 Fyll på rengöringsprodukter och/eller tvättmedel och sköljmedel.

- Fyll på korrekt mängd tvättmedel i tvättmedelsfacket. Tillsätt om så önskas blek- eller sköljmedel i de för dessa avsedda utrymmen i tvättmedelsfacket.

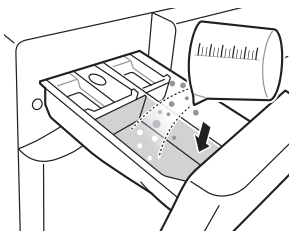

- 3 Sätt på tvättmaskinen.

- Tryck på knappen **Till/Från** för att sätta igång tvättmaskinen.

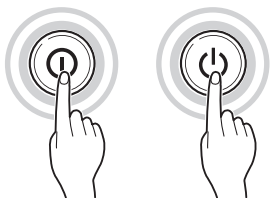

- 4 Välj önskat tvättprogram.

- Tryck på knappen program upprepade gånger eller vrid på programvredet tills önskat program är valt.

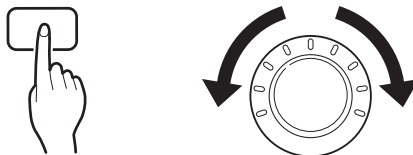

- 5 Starta program.

- Tryck på knappen **Start/Paus** för att starta programmet. Tvättmaskinen roterar en kort stund utan att vatten tillförs och registrerar tvättens vikt. Om knappen **Start/Paus** inte trycks in inom 5 minuter stängs tvättmaskinen av och alla inställningar går förlorade.



- 6 Program klart.

- När programmet är slutfört ljuder en melodi. Ta ur kläderna ur tvättmaskinen så fort som möjligt för att minska skrynkling. Kontrollera efter att tvätten tagits ur om små föremål har fastnat i luckans tätning.

Sortering av tvätt

1 Läs tvättrådsetiketterna på kläderna som ska tvättas.

- Där anges plaggens textilmaterial och hur de ska tvättas.
- Symboler på tvättrådsetiketter.



Normal maskintvätt

Skontvätt

Fintvätt

Handtvätt

Tvättas ej i vatten

2 Sortering av tvätt.

- Sortera för bästa resultat kläderna efter vilket tvättprogram som ska användas.
- Olika textilmaterial kräver tvättning i olika temperaturer och centrifugeringshastigheter.
- Skilj alltid mörka färger från ljusa färger och vittvätt. Plagg med mörka färger ska tvättas separat då ljusa och vita plagg annars kan missfärgas. Undvik i möjligaste mån att tvätta hårt smutsad tvätt tillsammans med lätt smutsad tvätt.
 - Smutsgrad (hårt, normal, lätt)
Sortera kläder efter smutsgrad.
 - Färg (vit, ljus, mörk)
Sortera kläder efter färger.
 - Ludd (plagg som avger ludd, plagg som tar upp ludd)
Tvätta plagg som avger resp. tar upp ludd separat.

3 Innan tvätten läggs in i maskinen.

- Se till att en tvätt innehåller både små och stora tvättartiklar. Lägg i de stora artiklarna först.
- Stora artiklar bör inte utgöra mer än hälften av den totala tvätten. Tvätta inte enstaka artiklar. Tvätten kan då bli obalanserad. Lägg till en eller två liknande artiklar.
- Kontrollera alla fickor för att säkerställa att de är tomma. Föremål som spikar, hårklämmor, tändstickor, pennor, mynt och nycklar kan skada både tvättmaskinen och kläderna.

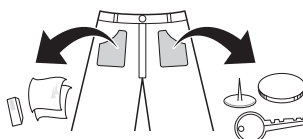

- Stäng blyxtlås, öglor och spännen så att dessa inte hakar i andra plagg under tvätten.
- Förbehandla smuts genom att borsta på en liten mängd tvättmedel upplöst i vatten på fläckarna för att underlätta rengöringen.
- Avlägsna eventuella små föremål som fastnat i luckans tätning (grå).
- Kontrollera trumman och avlägsna eventuella artiklar från föregående tvätt.

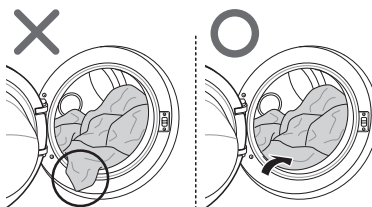

- Avlägsna alla kläder och föremål från luckans tätning för att undvika skador på kläderna och tätningen.

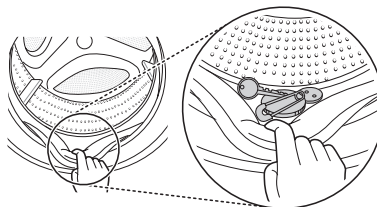

Fylla på rengöringsprodukter

Dosering av tvättmedel



- Tvättmedel ska användas i enlighet med anvisningarna från tvättmedelstillverkaren och väljas beroende på plaggens typ, färg, smutsgrad och vattentemperatur.
- Om för mycket tvättmedel används kan överdrivet lödder bildas vilket leder till sämre tvättresultat och hög belastning på motorn.
- Om flytande tvättmedel används ska anvisningarna från tvättmedelstillverkaren följas.
- Om programmet ska startas direkt kan flytande tvättmedel hällas direkt i tvättmedelsfacket.
- Använd inte flytande tvättmedel om Time Delay (Fördröjning av starttid) används eller om Pre Wash (Förtvätt) har valts eftersom vätskan då kan hinna tjockna.
- Minska mängden tvättmedel om för mycket lödder bildas.
- Tvättmedelsanvändningen kan behöva justeras beroende på tvättemperatur, vattnets hårdhet, tvättmängd och smutsgrad. För bästa resultat, undvik att för mycket lödder bildas.
- Läs tvättrådsetiketterna på kläderna innan tvättmedel och vattentemperatur väljs.
- Använd rätt typ av tvättmedel för tvättning av olika typer av kläder:
 - Standardpulvertvättmedel för alla typer av textilier
 - Särskilt pulvertvättmedel för fina textilier
 - Flytande tvättmedel för alla typer av textilier eller särskilt flytande tvättmedel för ull
- Använd standardtvättmedel med blekmedel för bättre tvättresultat och blekning.
- Tvättmedlet spolas från tvättfacket i början av varje program.

ANMÄRKNING

- Låt inte tvättmedlet stelna. Det kan leda till stopp, dåligt sköljresultat eller dåligt lukt.
- Fullt mått: enligt tillverkarens rekommendationer.
- Delmått: 3/4 av fullt mått
- Minsta mått: 1/2 av fullt mått

Påfyllning av tvätt- och sköljmedel

Påfyllning av tvättmedel

- Endast huvudtvätt → 
- Förtvätt + huvudtvätt → 

ANMÄRKNING

- För mycket tvätt-, blek- eller sköljmedel kan orsaka överflöde.
- Var noga med att använda rätt mängd tvättmedel.

Påfyllning av sköljmedel

- Fyll inte på över max-markeringen. Överfyllning kan leda till tidig dosering av sköljmedlet, vilket kan orsaka fläckar på kläder. Stäng tvättmedelsfacket långsamt.

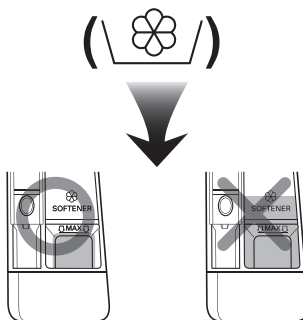

- Lämna inte sköljmedel i tvättmedelsfacket i mer än 2 dagar (sköljmedel kan stelna).
- Sköljmedlet doseras automatiskt under programmets sista sköljcykel.
- Öppna inte tvättmedelsfacket när vatten tillförs.
- Lösningemedel (bensen etc.) ska inte användas.

ANMÄRKNING

- Häll inte sköljmedel direkt på kläderna.

Påfyllning av vattenavhårdare

- En vattenavhårdare, exempelvis Calgon, kan användas för att minska behovet av tvättmedel i regioner med mycket hårt vatten. Dosera enligt anvisningen på förpackningen. Fyll först på tvättmedel och sedan vattenavhårdaren.
- Använd den mängd tvättmedel som krävs för mjukt vatten.

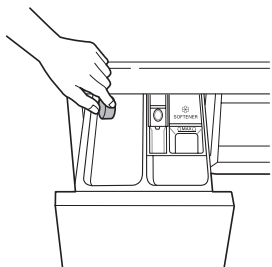

Användning av tvättmedelstabletter

- 1 Öppna luckan och lägg in tablett i trumman.

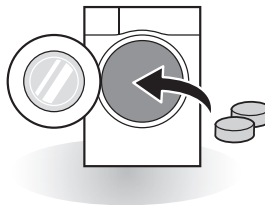

- 2 Lägg i tvätten i trumman och stäng luckan.

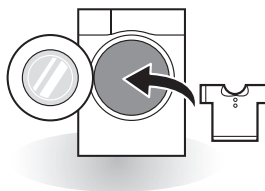

Kontrollpanel

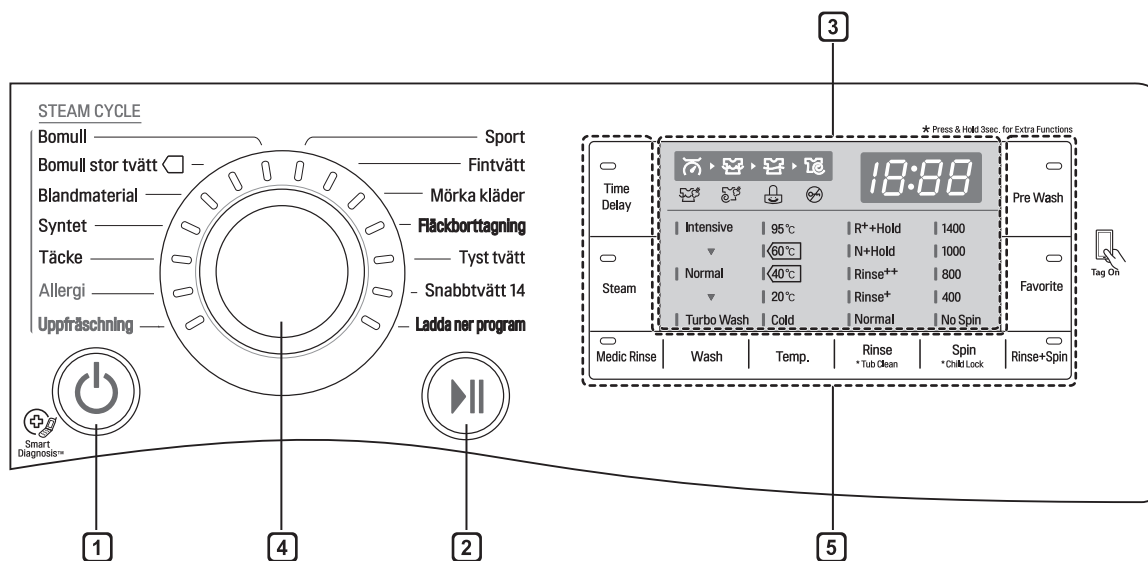

1 Knappen Till/Från

- Tryck på knappen **Till/Från** för att sätta igång tvättmaskinen.
- För att avbryta funktionen Time Delay, ska man trycka på knappen **Till/Från**.

2 Knappen Start/Paus

- Knappen **Start/Paus** används för att starta eller pausa ett tvättprogram.
- Tryck på knappen **Start/Paus** om ett tillfälligt stopp av programmet krävs.

3 Display

- På displayen visas inställningar, beräknad återstående tid, alternativ och statusmeddelanden. När produkten sätts på visas standardinställningarna på displayen.
- Beräknad återstående tid visas på displayen. När tvättens vikt automatiskt registreras visas den blinkande symbolen  eller meddelandet "Detecting (Väger tvätten)".

4 Programval

- Det finns olika program som är anpassade efter olika typer av tvätt.
- En tänd lampa indikerar vilket program som valts.

5 Alternativ:

- Här kan ytterligare programalternativ väljas. En tänd lampa indikerar valt alternativ.
- Använd dessa knappar för att välja önskade alternativ för det valda programmet.

Tvättprogram

Programtabell

Program	Beskrivning	Textiltyp	Korrekt vattentemp.	Maximal tvättmängd
Bomull	Ger bättre resultat genom att kombinera olika trumrörelser.	Färgäta plagg (tröjor, nattlinnen, pyjamas etc.) och normalt smutsade bomullsplagg (underkläder).	40 °C (Kallt till 95 °C)	Högsta tillåtna
Bomull stor tvätt	Bästa tvättresultat och lägre energiförbrukning för stora mängd tvätt.		60 °C (Kallt till 60 °C)	
Syntet	Detta program är lämpligt för vardagströjor som inte behöver strykas efter tvätt.	Polyamid, akryl, polyester	40 °C (Kallt till 60 °C)	4,0 kg
Blandmaterial	Med detta program kan olika typer av textilier tvättas tillsammans.	Olika typer av textilier, dock inte specialkläder (siden/fintvätt, sportkläder, mörka kläder, ull, täcken/gardiner).	40 °C (Kallt till 40 °C)	
Allergi	Reducerar allergener, exempelvis kvalster, pollen och katthår.	Bomull, underkläder, örngott, lakan, babykläder	60 °C	
Tyst tvätt	Mindre buller och vibrationer vilket innebär att programmet kan köras nattetid med lägre eltariff.	Färgäta plagg (tröjor, nattlinnen, pyjamas etc.) och lätt smutsade, vita bomullsplagg (underkläder).	40 °C (Kallt till 60 °C)	5,0 kg
Uppfräschning	För minskning av skrynklor med ånga inom 20 min (kläderna kan bli våta, och behöva hängas på tork under 10–30 min).	Bomullsblandningar, skjortor i polyesterblandning, blusar	Ej tillämpligt	3 artiklar
Täcke	Detta program är avsett för stora artiklar, exempelvis sängöverkast, kuddar och sofföverdrag.	Bomullssängkläder förutom specialtextilier (fintvätt, ull, siden etc.) med stoppning: täcken, kuddar, filter, sofföverdrag med lätt stoppning	40 °C (Kallt till 40 °C)	1 artikel
Sport	Detta program är lämpligt för sportkläder så som motions- och löparkläder.	Coolmax, gore-tex, fleece och sympatex	20 °C (Kallt till 40 °C)	3,0 kg
Mörka kläder	Använd detta program för kläder som riskerar att blekna. Programmet förhindrar blekning. (Använd tvättmedel för färgade textilier.)	Mörka kläder av bomull eller blandmaterial.		
Snabbtvätt 14	Detta är ett snabbprogram för mindre mängder av lätt smutsade kläder.	Färgad, lätt smutsad tvätt.	20 °C (20 °C till 40 °C)	2,0 kg

Program	Beskrivning	Textiltyp	Korrekt vattentemp.	Maximal tvättmängd
Fintvätt	Detta program är avsett för fintvätt som kan tvättas för hand eller i maskin, exempelvis ull, damunderkläder och klänningar (använd ulltvättmedel för maskintvätt).	Ull, handtvätt, fintvätt, ömtålig tvätt	20 °C (Kallt till 20 °C)	1,5 kg
Fläckborttagning	För borttagning av olika typer av fläckar, exempelvis vin, juice, jord (vattentemperaturen ökas gradvis för borttagning av olika typer av fläckar).	Bomullsblandade textilier, INGEN fintvätt	40 °C (40 °C till 60 °C)	3,0 kg
Ladda ner program	För nedladdningsbara program. Om inga program laddats ner är förinställningen Sköljning+Centrifugering			

- Vattentemperatur: Välj lämplig vattentemperatur för valt tvättprogram. Följ alltid tillverkarens tvättråd eller anvisningar vid tvätt.
- Använd programalternativet "Bomull stor tvätt 40 °C (halv maskin)", "Bomull stor tvätt 60 °C (halv maskin)" eller "Bomull stor tvätt 60 °C (full maskin)" för att genomföra test i enlighet med EN60456 och förordning 1015/2010.
 - Standardprogram 60 °C Bomull: Bomull stor tvätt + 60°C (full maskin)
 - Standardprogram 60 °C Bomull: Bomull stor tvätt + 60°C (halv maskin)
 - Standardprogram 40 °C Bomull: Bomull stor tvätt + 40°C (halv maskin)
(Dessa program är lämpliga för rengöring av normalt smutsad bomullstvätt.)
(De är de mest effektiva programmen när det gäller kombinerad energi- och vattenförbrukning för tvättning av denna typ av bomullstvätt.)
 - * Den faktiska vattentemperaturen kan avvika från den angivna programtemperaturen.
- Testresultaten beror på vattentryck, vattnets hårdhet, inloppsvattentemperatur, rumstemperatur, tvätttyp, tvättmängd, smutsgrad, tvättmedel, variationer i strömförsörjningen och ytterligare valda alternativ.

ANMÄRKNING

- Ett neutralt tvättmedel rekommenderas.

Extra alternativ

Program	Time Delay (Fördröjning av starttid)	Steam Wash (Ångtvätt)	Steam Softener (Uppmjukning med ånga)	Favorite (Favorit)	Pre Wash (Förtvätt)	Medic Rinse (Varm sköljning)	Rinse+Spin (Sköljning+ centrifugering)	Turbo Wash (Snabbtvätt)	Intensive (Intensiv)
Bomull	●	●	●	●	●	●	●	●	●
Bomull stor tvätt	●	●	●	●	●	●	●	●	
Syntet	●	●	●	●	●	●	●	●	●
Blandmaterial	●	●	●	●	●	●	●	●	●
Allergi	●	●*		●		●	●		●
Tyst tvätt	●			●			●		●
Uppfräschning		●*		●					
Täcke	●	●		●			●		●
Sport	●			●			●		●
Mörka kläder	●			●			●		●
Snabbtvätt 14	●			●			●	●*	
Fintvätt	●			●			●		
Fläckborttag- ning	●			●	●*	●	●		

* Detta alternativ finns alltid inkluderat i programmet och kan inte tas bort.

Driftdata

Program	Max. RPM
Bomull	1400
Bomull stor tvätt	1400
Syntet	1000
Blandmaterial	1400
Allergi	1400
Tyst tvätt	1000
Uppfräschning	-
Täcke	1000
Sport	800
Mörka kläder	1400
Snabbtvätt 14	800
Fintvätt	800
Fläckborttagning	1400

ANMÄRKNING

- Information om huvudtvättprogram vid halv maskin.

Program	Tid i minuter	Restfukthalt	Vatten i liter	Energi i kWh
Bomull (40 °C)	96	40 %	66	0,72
Bomull stor tvätt (60 °C)	270	44 %	37	0,63

Tillvalsprogram

Time Delay (Fördröjning av starttid)

En tidsfördröjning kan ställas in så att tvättmaskinen startas automatiskt och stängs av efter en viss tid.

- 1 Tryck på knappen **Till/Från**.
- 2 Välj ett tvättprogram.
- 3 Tryck på knappen **Time Delay** för att ställa in önskad tid.
- 4 Tryck på knappen **Start/Paus**.

ANMÄRKNING

- Fördröjningstiden är tiden till programmets slut, inte dess början. Den faktiska drifttiden kan variera beroende på vattentemperatur, tvättmängd och andra faktorer.

Medic Rinse (Varm sköljning)

Ger bästa tvättresultat och renare sköljning. Vattnet värms till 40 grader under den sista sköljningen.

- 1 Tryck på knappen **Till/Från**.
- 2 Välj ett tvättprogram.
- 3 Tryck på knappen **Medic Rinse** och ställ in önskad tid.
- 4 Tryck på knappen **Start/Paus**.

Steam (Ånga) (alternativ)

Ångtvätt möjliggör förbättrat tvättresultat med lägre energiförbrukning. Om Uppmjukning med ånga väljs sprutas ånga efter en centrifugeringscykel för att minska skrynkling och göra tvätten fluffig.

- 1 Tryck på knappen **Till/Från**.
- 2 För alternativet Ångtvätt, välj ångprogram. För alternativet Uppmjukning med ånga, välj Bomull, Bomull stor tvätt, Blandmaterial eller Syntet.
- 3 Beroende på hur många gånger knappen Steam trycks in väljs följande program.
 - En gång: Ångtvätt
 - Två gånger: Uppmjukning med ånga
 - Tre gånger: Ångtvätt och Uppmjukning med ånga
- 4 Tryck på knappen **Start/Paus**.

Steam Wash (Ångtvätt) ()

- För hårt smutsade kläder, underkläder eller babykläder.
- Tillgängligt med programmen Bomull, Bomull stor tvätt, Blandmaterial, Syntet, Täcke, Allergi och Uppfräschning.
- Använd inte Ångtvätt på kläder som lätt missfärgas eller fintvätt, exempelvis ull och siden.

Steam Softener (Uppmjukning med ånga) ()

- Passar bra för att mjuka upp och göra textilier fluffiga efter lufttorkning.
- Tillgängligt med programmen Bomull, Bomull stor tvätt, Blandmaterial och Syntet.
- Använd inte Uppmjukning med ånga med kläder som lätt missfärgas eller med fintvätt, exempelvis ull och siden.
- Uppmjukningsresultatet kan variera beroende på textiltyp.

Favorite (Favorit)

Ett anpassat tvättprogram kan sparas som favoritprogram för framtida bruk.

- 1 Tryck på knappen **Till/Från**.
- 2 Välj ett tvättprogram.
- 3 Välj programmet (tvättmetod, antal sköljningar, centrifugeringshastighet, vattentemperatur etc.).
- 4 Tryck och håll in knappen **Favorite** under 3 sekunder.

Favoritprogrammet sparas nu för framtida bruk.

För att använda programmet, välj favoritprogram och tryck sedan på knappen **Start/Paus**.

Pre Wash (Förtvätt)

Programmet Förtvätt rekommenderas om tvätten är hårt smutsad.

- 1 Tryck på knappen **Till/Från**.
- 2 Välj ett tvättprogram.
- 3 Tryck på knappen **Pre Wash**.
- 4 Tryck på knappen **Start/Paus**.

Wash (Tvätt)

Turbo Wash (Snabbtvätt)

Tvättprogrammet körs på under 1 timme vilket sparar energi och vatten.

Intensive (Intensiv)

Alternativet **Intensive** är effektivt om tvätten är normalt till hårt smutsad.

Temp. (Vattentemp.)

Med knappen **Temp.** väljs vatten- och sköljtemperaturkombinationen för det valda programmet. Tryck på denna knapp tills önskad inställning tänds. Alla sköljningar använder kallt kranvatten.

- Välj en vattentemperatur som är lämplig för tvätttypen som ska tvättas. Följ informationen på tvättrådsetiketterna på plaggen för bästa resultat.

Rinse (Sköljning)

Rinse+ (Skölj+)

Lägg till skölj en gång.

Rinse++ (Skölj++)

Två extra sköljningar.

Rinse Hold (Skölj Sköljstopp)

Denna cykel pausas tills man trycker ned startknappen igen när sköljningen är avslutad.

N+Hold (Normal+Sköljstopp)

Programmet pausas tills knappen **Start/Paus** trycks in igen när sköljningen är klar.

Spin (Centrifugering)

- Centrifugeringshastigheten kan ställas in genom att trycka upprepade gånger på knappen **Spin**.
- Centrifugera endast

- 1 Tryck på knappen **Till/Från**.
- 2 Tryck på knappen **Spin** för att välja RPM.
- 3 Tryck på knappen **Start/Paus**.

ANMÄRKNING

- Om "No Spin (Ingen centrifugering)" väljs kommer trumman ändå att rotera en kort stund för att snabbt släppa ut vattnet.

Rinse+Spin (Sköljning+centrifugering)

Kan användas för att förhindra att färska fläckar sätter sig i textilier.

Detta är ett separat program.

- 1 Tryck på knappen **Till/Från**.
- 2 Välj ett tvättprogram.
- 3 Tryck på knappen **Rinse+Spin**.
- 4 Tryck på knappen **Start/Paus**.

Child Lock (Barnlåsfunktion) ()

Välj denna funktion för att låsa knapparna på kontrollpanelen och förhindra otillåten användning.

Låsning av kontrollpanelen

- 1 Tryck och håll in knappen **Child Lock** under 3 sekunder.
- 2 En pipsignal avges och "L L" visas på displayen. Om barnlåset är inställt är alla knappar låsta förutom knappen **Till/Från**.

ANMÄRKNING

- Barnlåsfunktionen återställs inte genom att strömmen stängs av. Barnlåset måste inaktiveras innan några andra funktioner kan användas.

Upplåsning av kontrollpanelen

Tryck och håll in knappen **Child Lock** under 3 sekunder.

- En pipsignal ljuder och den återstående tiden för det aktuella programmet visas igen på displayen.

Pip På/Av

- 1 Tryck på knappen **Till/Från**.
- 2 Tryck på knappen **Start/Paus**.
- 3 Tryck och håll in knapparna **Steam** och **Pre Wash** samtidigt under 3 sekunder för att ställa in funktionen "Pip På/Av".

ANMÄRKNING

- När funktionen Pip På/Av är inställd sparas inställningen, även om strömmen stängs av.
- Upprepa samma steg för att stänga av pipsignalen.

Använda smarta funktioner (tillval)

Använda funktionen Tag On

Med funktionen Tag On kan funktionerna LG Smart Diagnosis™ och Ladda ner program användas på ett enkelt sätt för att kommunicera med apparaten direkt från din smartphone.

- Funktionen Tag On kan endast användas med en smartphone som är utrustad med funktionen NFC och baserad på operativsystemet (OS) Android.

Installation av applikationen

- Sök efter 'LG Smart Laundry' i Google Play Butik på din telefon.

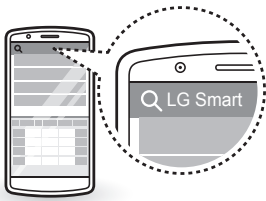

Användning av applikationen

Med applikationen LG Smart Laundry får du tillgång till olika funktioner som underlättar användningen av apparaten.

- Ladda ner program
- Smart Diagnosis™
- Tag On programinställning
- Tvättstatistik

ANMÄRKNING

- Tryck på  i applikationen LG Smart Laundry för att visa detaljerade anvisningar om hur man använder funktionen Tag On.
- Aktiveringsprocessen via NFC kan skilja sig åt beroende på smartphonetillverkare och Android OS-version. För mer information, se användarhandboken för din smartphone.
- Om dataöverföringsavståndet är för långt, eller om telefonen är försedd med en metalldekal eller ett skyddsfodral kan det leda till att dataöverföringen via NFC blir försämrad. I vissa fall är korrekt dataöverföring inte möjlig trots att telefonen som används stöder NFC.
- Informationen om "LG Smart Laundry" i denna bruksanvisning kan avvika från den aktuella versionen av appen, och appen kan komma att ändras utan att kunder informeras.

EU-försäkran om överensstämmelse



LG Electronics försäkrar härmed att denna produkt uppfyller kraven i följande direktiv.

R&TTE-direktivet 1999/5/EC

⚠ VARNING

- Koppla ur tvättmaskinen före rengöring för att undvika risk för elektriska stötar. Underlåtenhet att beakta denna varning kan leda till allvarliga personskador, brand, eller elektriska stötar.
- Använd aldrig starka kemikalier, slipande rengöringsmedel eller lösningsmedel för att rengöra tvättmaskinen. Dessa kan skada ytan.

Rengöring av tvättmaskin

Skötsel efter tvätt

- Torka av eventuell fukt från luckan och insidan av luckans tätning efter slutfört tvättprogram.
- Låt luckan stå öppen så att trumman kan torka.
- Torka av eventuell utvändigt fukt från tvättmaskinen med en torr trasa.

Utvändig rengöring

Noggrann skötsel av tvättmaskinen kan förlänga dess livslängd.

Luckan:

- Tvätta luckan ut- och invändigt med en fuktig trasa och torka sedan av den med en mjuk trasa.

Utsidan:

- Torka omedelbart bort eventuellt spill.
- Torka med en fuktig trasa.
- Tryck inte på ytan eller skärmen med vassa föremål.

Invändig skötsel och rengöring

- Använd en handduk eller en mjuk trasa för att torka runt tvättmaskinsluckans öppning och glas.
- Ta alltid ur alla artiklar ur tvättmaskinen så snart ett program har slutförts. Om fuktiga artiklar lämnas kvar i tvättmaskinen kan skrynkling, missfärgning och dålig lukt uppstå.
- Kör trumrengöringsprogrammet en gång per månad (eller oftare om nödvändigt) för att avlägsna tvättmedel och andra rester.

Rengöring av vatteninloppsfilteret

- Stäng av stoppkranen om tvättmaskinen ska stå oanvänd en längre tid (t.ex. under semester), särskilt om det inte finns någon golvbrunn (avloppskanal) i den omedelbara närheten.
- Symbolen "E" visas på kontrollpanelen om vatten inte spolats in i tvättmedelsfacket.
- Om vattnet är mycket hårt eller innehåller kalkavlagringar kan vatteninloppsfilteret blir igensatt. Det rekommenderas därför att det rengörs emellanåt.

- 1 Stäng av vattenkranen och skruva loss tillloppsslangen.

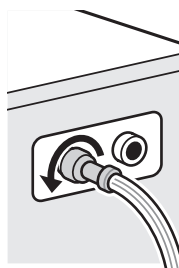

- 2 Rengör filtret med en hård borste.

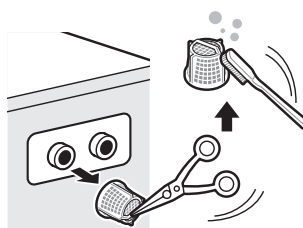

Rengöring av avloppspumpfiltret.

- Avloppsfiltret samlar upp trådar och små föremål från tvätten. Kontrollera regelbundet att filtret är rent för att försäkra mjuk drift av tvättmaskinen.
- Låt vattnet svalna före rengöring av avloppspumpen, akut tömning eller nödöppning av luckan.

1 Öppna skyddspanelen och dra ut slangen.

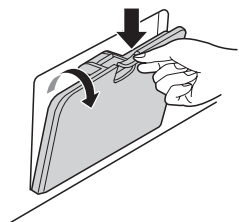

2 Dra ur avloppspluggen och öppna filtret genom att vrida det åt vänster.



3 Ta bort eventuellt främmande material från pumpfiltret.

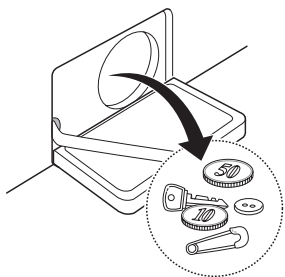

4 Vrid tillbaka pumpfiltret och sätt tillbaka avloppspluggen.

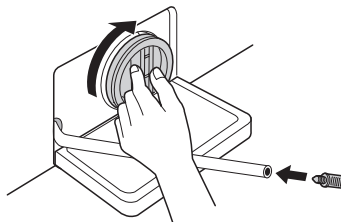

5 Stäng skyddspanelen.

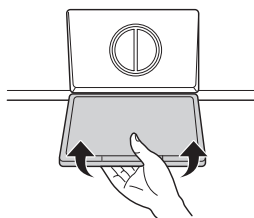

⚠ FÖRSIKTIGHET

- Tappa först av vatten med avloppsslangen och öppna sedan pumpfiltret och avlägsna eventuella trådar och andra föremål.
- Var försiktig vid avtappningen av vattnet, då detta kan vara hett.

Rengöring av tvättmedelsfacket

Tvätt- och sköljmedel kan ansamlas i tvättmedelsfacket. Ta ur facket och insatserna, och kontrollera att de är rena en eller två gånger i månaden.

- 1 Ta ur tvättmedelsfacken genom att dra det rakt ut tills det tar stopp.
 - Tryck ner upplåsningsskruven med kraft och lyft ur lådan.

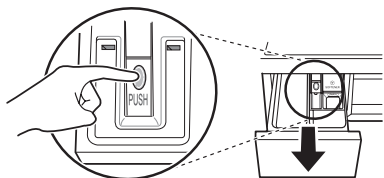

- 2 Ta ut insatserna ur facket.
 - Skölj insatserna och facket med varmt vatten så att ansamlade rester från tvättprodukter löses upp. Använd endast vatten för att rengöra tvättmedelsfacket. Torka insatserna och facket med en mjuk trasa eller handduk.
- 3 Använd en trasa eller en liten, icke-metallisk borste för att rengöra öppningen där facket ska sitta.
 - Avlägsna alla rester från ovan- och undersidan av öppningen.
- 4 Torka av eventuell fukt från öppningen med en mjuk trasa eller handduk.
- 5 Sätt tillbaka insatserna på korrekt plats i facket och skjut in facket i öppningen igen.

Tube Clean (Rengöring av trumman) (tillval)

Rengöring av trumman är ett särskilt program för rengöring av tvättmaskinens insida.

I detta program används mycket vatten och en hög centrifugeringshastighet. Kör detta program regelbundet.

- 1 Avlägsna eventuella klädesplagg och föremål från tvättmaskinen och stäng luckan.
- 2 Öppna tvättmedelsfacket och fyll på med avkalkningsmedel (t.ex. Calgon) i huvudtvättfacket.
- 3 Stäng tvättmedelsfacket långsamt.
- 4 Sätt på tvättmaskinen och tryck sedan och håll in knappen **Tube Clean** under 3 sekunder. "L L L" kommer att visas på displayen.
- 5 Tryck på knappen **Start/Paus** för att starta.
- 6 Lämna luckan öppen efter att programmet är slutfört så att luckans öppning, tätning och glas kan torka.

⚠ FÖRSIKTIGHET

- Håll uppsikt över tvättmaskinen om det finns barn i närheten.

ANMÄRKNING

- Fyll inte på något tvättmedel i tvättmedelsfacken. Överdrivet lödder kan bildas och läcka ut från tvättmaskinen.

Exponering mot kyla vintertid

- Produkten fungerar inte normalt om den utsätts för temperaturer under fryspunkten. Se till att produkten installeras på en plats där den utsätts för temperaturer under fryspunkten vintertid.
- Om produkten måste installeras utomhus på en veranda eller under andra utomhusförhållanden måste följande kontrolleras.

Åtgärder för att förhindra frysing av produkten

- Avlägsna efter slutförd tvätt allt kvarvarande vatten från pumpen via den för ändamålet avsedda slangen genom att öppna slangpluggen. Stäng slangpluggen, som används för borttagande av restvatten, och täckpanelen när vattnet tagits bort.

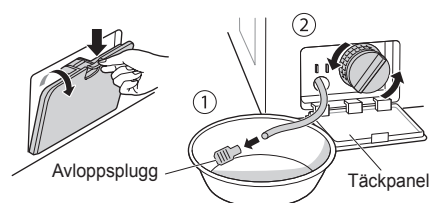

- Låt avloppsslangen hänga ned så att allt vatten kan avlägsnas fullständigt.

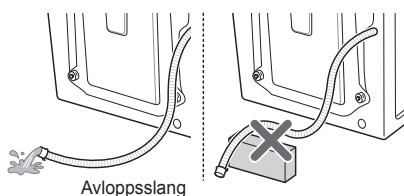

⚠ FÖRSIKTIGHET

- Om avloppsslangen är installerad i en böjd form riskerar innerslangen att frysa.

- När kranen stängts, koppla bort den kalla tillloppsslangen från kranen och avlägsna vattnet genom att hålla slangen nedåt.

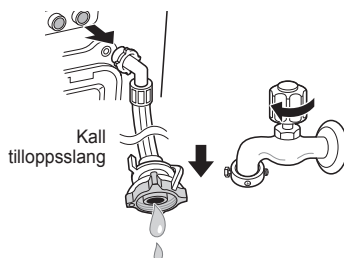

Kontroll avseende frysing

- Kontrollera avloppsenheten om inget vatten kan tappas från avloppsslangen när slangpluggen öppnas.



- Slå på strömmen, välj Sköljning och Centrifugering, tryck sedan på knappen **Start/Paus**.

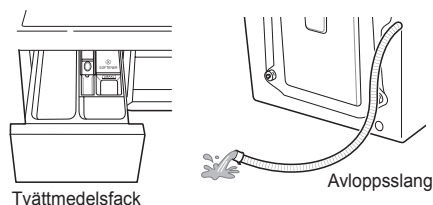

ANMÄRKNING

- Kontrollera att vatten kommer in i tvättmedelsfacket under sköljningen, och att vattnet rinner genom avloppsslangen under centrifugeringen.
- Om "FF" visas i displayfönstret när produkten är i drift ska tilllopps- och avloppsenheterna kontrolleras (vissa modeller saknar en fryslarmfunktion).

Hantering av frysning

- Se till att trumman är tom, håll i varmt vatten (50–60 °C) upp till gummidelen i trumman, stäng luckan och vänta 1–2 timmar.

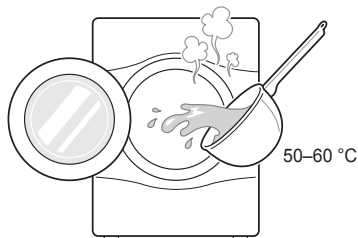

⚠ FÖRSIKTIGHET

- Använd inte kokande vatten. Det kan leda till brännskador eller skador på produkten.
- Öppna täckpanelen och slangpluggen som använts för avlägsnande av restvatten för att få ut allt vatten.

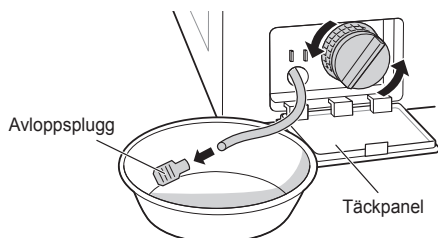

ANMÄRKNING

- Om inget vatten kan tappas av beror det på att isen inte har smält helt. Vänta en stund till.

- Stäng pluggen till avlopps slangens när vattnet har avlägsnats helt från trumman, välj Sköljning och Centrifugering, tryck sedan på knappen **Start/Paus**.

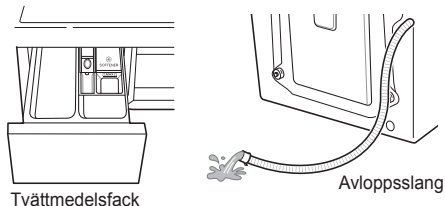

ANMÄRKNING

- Kontrollera att vatten kommer in i tvättmedelsfacket under sköljningen, och att vattnet rinner genom avlopps slangens under centrifugeringen.
- Vidta följande åtgärder om problem med vattentillförseln uppstår.
 - Stäng av och tina upp kranen och de båda kopplingsområdena på produktens tilllopps slang genom att använda en trasa med varmt vatten.
 - Ta ut tilllopps slangens och sänk ned i varmt vatten under 50–60 °C.

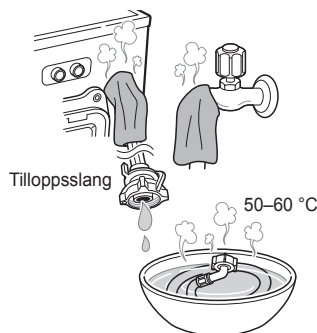

Använda funktionen Smart Diagnosis™

Denna funktion används för att ställa en korrekt diagnos och förmedla denna till ett av LG Electronics servicecenter om produkten uppvisar fel eller slutat att fungera. Använd endast denna funktion för att kontakta en servicetekniker, inte under normal drift.

- 1 Tryck på knappen **Till/Från** för att sätta igång tvättmaskinen. Tryck inte på några andra knappar och vrid inte på programvredet.
- 2 Placera telefonens mikrofondel nära knappen **Till/Från** när servicetekniker uppmanar dig till det.

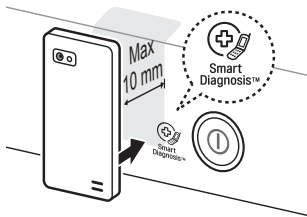

- 3 Tryck och håll in knappen **Temp.** under 3 sekunder samtidigt som telefonens mikrofondel hålls mot symbolen eller knappen **Till/Från**.
- 4 Håll telefonen på plats tills tonöverföringen har slutförts. Återstående tid för dataöverföringen visas.
 - För bästa resultat, flytta inte telefonen när tonerna överförs.
 - Om serviceteknikern inte lyckas registrera data på korrekt sätt kan du bli ombedd att försöka igen.



- 5 Återuppta samtal med serviceteknikern när nedräkningen är klar och tonerna har upphört. Serviceteknikern kommer nu att kunna hjälpa dig genom att använda informationen som överförts för analys.

ANMÄRKNING

- Funktionen Smart Diagnosis™ är beroende av telefonlinjens ljudkvalitet.
- Kommunikationsprestandan förbättras och servicen blir effektivare om en hemtelefon används.
- Om dataöverföringen för Smart Diagnosis™ fungerar dåligt på grund av dålig ljudkvalitet är det inte säkert att bästa möjliga Smart Diagnosis™ erhålls.





- Tvättmaskinen är utrustad med ett automatiskt felövervakningssystem som identifierar och diagnostiserar problem på ett tidigt stadium. Om tvättmaskinen inte fungerar korrekt eller inte fungerar alls, kontrollera följande innan du kontaktar servicecentret:













Problemdiagnostik

Indikation	Orsak	Åtgärd
Slamrande och rasslande ljud	Främmande föremål, exempelvis mynt eller säkerhetsnålar, kan finnas i trumman eller pumpen.	<ul style="list-style-type: none"> • Stoppa tvättmaskinen, kontrollera trumman och avloppsfiltret. • Kontakta ett auktoriserat servicecenter om bullret inte upphör efter att tvättmaskinen startats om.
Dunkande ljud	Om en tung tvätt tvättas kan dunkande ljud uppstå. Detta är oftast helt normalt.	<ul style="list-style-type: none"> • Om ljudet inte upphör är tvättmaskinen troligtvis snedbelastad. Stoppa tvättmaskinen och omfördela tvätten.
Vibrationsljud	Har alla transportskruvar och stöd tagits bort?	<ul style="list-style-type: none"> • Om transportskruvarna inte avlägsnats vid installationen, se avsnittet om hur transportskruvarna avlägsnas i installationsanvisningarna.
	Står alla fötter stabilt på golvet?	<ul style="list-style-type: none"> • Tvätten kan vara ojämnt fördelad i trumman. Stoppa tvättmaskinen om omfördela tvätten.
Vatten läcker	Tillopps- eller avloppsslanger är lösa vid kranen eller tvättmaskinen.	<ul style="list-style-type: none"> • Kontrollera slanganslutningarna och dra åt om nödvändigt.
	Avloppsrören i huset är igensatta.	<ul style="list-style-type: none"> • Rensa avloppsrören. Kontakta en rörmokare vid behov.
Överdriven lödderbildning		<ul style="list-style-type: none"> • För mycket tvättmedel eller användning av olämpligt tvättmedel kan leda till omfattande skumbildning vilket kan orsaka vattenläckor.
Vatten tillförs inte tvättmaskinen eller endast långsamt	Vattentillförseln från kranen är inte tillräcklig.	<ul style="list-style-type: none"> • Använd en annan kran i huset.
	Vattenkranen är inte helt öppen.	<ul style="list-style-type: none"> • Öppna kranen helt.
	Tilloppsslangen/-slangarna är vikt/vikta.	<ul style="list-style-type: none"> • Räta ut slang.
	Tilloppsslangens filter igensatt/ igensatta.	<ul style="list-style-type: none"> • Kontrollera tilloppsslangens filter.

Indikation	Orsak	Åtgärd
Vattnet från maskinen töms långsamt eller inte alls	Avloppsslangen är vikt eller igensatt.	<ul style="list-style-type: none"> • Rengör och räta ut avloppsslangen.
	Avloppsfiltret är igensatt.	<ul style="list-style-type: none"> • Kontrollera avloppsfiltret.
Tvättmaskinen startar inte	Elkabeln är inte ansluten eller anslutningen är lös.	<ul style="list-style-type: none"> • Se till att elkontakten sitter ordentligt i vägguttaget.
	En säkring har gått i huset, en automatsäkring har löst ut eller ett strömavbrott har inträffat.	<ul style="list-style-type: none"> • Återställ automatsäkringen eller byt ut säkring. Byt inte ut mot säkring med högre strömstyrka. Låt en kvalificerad elektriker åtgärda problemet om det beror på överbelastning.
	Vattenkranen är inte öppen.	<ul style="list-style-type: none"> • Öppna vattenkranen.
Tvättmaskinen centrifugerar inte	Kontrollera att luckan är ordentligt stängd.	<ul style="list-style-type: none"> • Stäng luckan och tryck på knappen Start/Paus. Efter att knappen Start/Paus har tryckts in kan det ta en stund innan tvättmaskinen börjar centrifugera. Luckan måste vara låst för att centrifugering ska kunna ske. Lägg till 1 eller 2 liknande artiklar för att balansera tvätten. Omfördela tvätten för att möjliggöra korrekt centrifugering.
Luckan kan inte öppnas		<ul style="list-style-type: none"> • När tvättmaskinen startats kan inte luckan öppnas av säkerhetsskäl. Kontrollera om symbolen "Luckan låst" lyser. När symbolen "Luckan låst" har släckts är det säkert att öppna luckan.
Tvättcykeltiden fördröjd		<ul style="list-style-type: none"> • Tvättiden kan variera beroende på tvättmängden, vattentrycket, vattentemperaturen och andra användningsförhållanden. Om snedbelastning upptäcks eller om antiskumprogrammet är aktiverat kommer tvättiden att förlängas.
Överflöde sköljmedel	Om för mycket sköljmedel fyllts på kan det flöda över.	<ul style="list-style-type: none"> • Följ anvisningarna för sköljmedel för att säkerställa att lämplig mängd används. Fyll inte på över max-markeringen.
Sköljmedel doserades för tidigt		<ul style="list-style-type: none"> • Stäng tvättmedelsfacket långsamt. Öppna inte tvättmedelsfacket under tvättcykeln.

Felmeddelanden

Indikation	Orsak	Åtgärd
	<p>1 E</p> <p>Vattentillförseln från kranen är inte tillräcklig.</p> <p>Vattenkranarna är inte helt öppna.</p> <p>Tilloppsslangen/-slangarna är vikt/vikta.</p> <p>Tilloppsslangens filter är igensatt/ igensatta.</p> <p>Om vattenläckage skett i tilloppsslangen blir indikatorn "A" röd.</p>  <p>• Kan variera beroende på modell.</p>	<ul style="list-style-type: none"> • Använd en annan kran i huset. • Öppna kranen helt. • Räta ut slang/slangar. • Kontrollera tilloppsslangens filter.
	<p>0 E</p> <p>Avloppsslangen är vikt eller igensatt.</p> <p>Avloppsfiltret är igensatt.</p>	<ul style="list-style-type: none"> • Rengör och räta ut avloppsslangen. • Kontrollera avloppsfiltret.
	<p>U E</p> <p>För liten tvättmängd.</p> <p>Tvätten är snedfördelad.</p> <p>Apparaten är försedd med ett system för detektering och korrigerande av obalans. Om enstaka tunga artiklar ingår i tvätten (t.ex. badrumsmatta eller badrock) kan systemet stoppa centrifugeringen eller till och med avbryta centrifugeringscykeln helt.</p> <p>Om tvätten i slutet av programmet fortfarande är för blöt, lägg in mindre tvättartiklar för att balansera tvätten och upprepa sedan centrifugeringen.</p>	<ul style="list-style-type: none"> • Lägg till 1 eller 2 liknande artiklar för att balansera tvätten. • Lägg till 1 eller 2 liknande artiklar för att balansera tvätten. • Omfördela tvätten för att möjliggöra korrekt centrifugering. • Omfördela tvätten för att möjliggöra korrekt centrifugering.

Indikation		Orsak	Åtgärd
	  	Säkerställ att luckan inte är öppen.	<ul style="list-style-type: none"> • Stäng luckan helt. • Kontakta ett servicecenter om felmeddelandet "dE, dE 1, dE 2" kvarstår.
			<ul style="list-style-type: none"> • Dra ut elkontakten och kontakta ett servicecenter.
		Vatten flödar över på grund av fel på vattenventil.	<ul style="list-style-type: none"> • Stäng vattenkranen. • Dra ut elkontakten. • Kontakta ett servicecenter.
		Vattennivågivaren är skadad.	<ul style="list-style-type: none"> • Stäng vattenkranen. • Dra ut elkontakten. • Kontakta ett servicecenter.
		Överbelastning i motorn.	<ul style="list-style-type: none"> • Låt tvättmaskinen stå stilla i 30 minuter så att motorn hinner svalna, starta sedan programmet igen.

BEGRÄNSNING AV GARANTIN

Denna begränsade garanti täcker inte:

- Resekostnader för service i samband med leverans, hämtning, installation eller reparation av produkten; instruktioner till kunden om produktens funktion; reparation eller utbyte av säkringar, korrigerig av lednings- eller rördragnig samt korrigerig av obehöriga reparationer/installationer.
- Icke-fungerande produkt under strömavbrott, vid störningar i strömförsörjningen eller på grund av otillräcklig elektrisk service.
- Skador orsakade av läckande eller trasiga vattenledningar, frusna vattenrör, begränsade avloppsledningar, otillräcklig eller avbruten vattenförsörjning eller otillräcklig lufttillförsel.
- Skador till följd av att produkten används i en korrosiv atmosfär eller i strid med anvisningarna i produktens bruksanvisning.
- Skador på produkten till följd av olyckor, skadedjur och ohyra, blixtnedslag, vind, brand, översvämningar eller force majeure.
- Skador eller fel till följd av icke-auktoriserade modifieringar eller ändringar, användning för annat än avsett ändamål eller vattenläckage om enheten inte har installerats korrekt.
- Skador eller fel till följd av felaktig elektrisk ström eller spänning, icke-efterlevnad av VVS-bestämmelser, kommersiell eller industriell användning, eller användning av tillbehör, komponenter eller rengöringsmedel som inte är godkända av LG.
- Skador orsakade av transport och hantering, inklusive repor, bucklor, jack och/eller andra skador på produktens ytskikt, om inte sådana skador orsakats till följd av defekter i material eller utförande.
- Skador eller saknade delar på visningsexemplar, produkter med öppen förpackning, produkter som sålts till nedsatt pris eller renoverade produkter.
- Produkter vars ursprungliga serienummer har avlägsnats, ändrats eller inte kan fastställas. Modell- och serienummer, tillsammans med originalkvitto från återförsäljare, krävs för att garanti ska vara giltig.
- Ökade kostnader eller merkostnader för el/vatten.
- Reparationer om produkten används på annat sätt än för normalt hushållsbruk eller i strid med anvisningarna i produktens bruksanvisning.
- Kostnader i samband med transport av produkten från hemmet för reparation.
- Nedmontering och ominstallation av produkten om den installerats på en otillgänglig plats eller inte har installerats i enlighet med angivna installationsanvisningar, inklusive LG:s användar- och installationsmanualer.
- Skador till följd av missbruk eller felaktig användning, installation, reparation eller underhåll. Felaktig reparation inbegriper användning av delar som inte är godkända eller specificerade av LG.

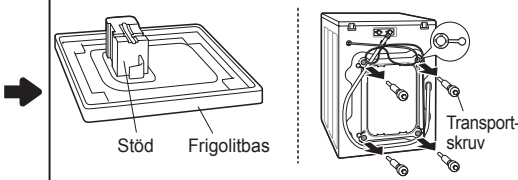
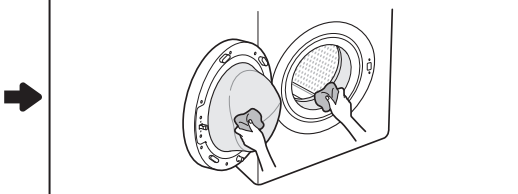
<p>Ovanliga vibrationer eller ovanligt buller till följd av att transportskruvarna eller stödet inte avlägsnats.</p>		<p>Ta bort transportskruvarna och stödet.</p>
<p>Läckage till följd av smuts (hår, ludd) i tätningen och på luckglaset.</p>		<p>Rengör tätningen och luckglaset.</p>

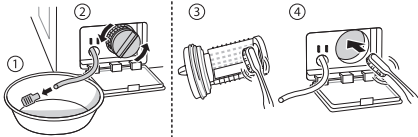
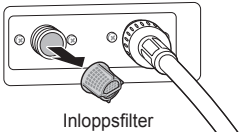
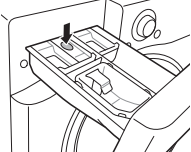
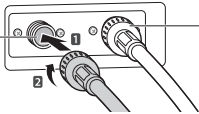
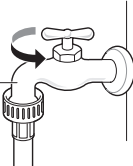
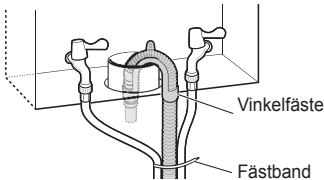
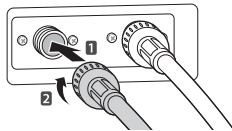
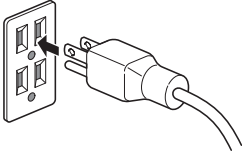
<p>Inget avlopp på grund av igensatt pumpfilter.</p>	<p>➔</p>		<p>Rengör pumpfiltret.</p>
<p>Ingen vattentillförsel på grund av igensatta inloppsventilfilter eller vikta tillopps slangar.</p>	<p>➔</p>	 <p>Inloppsfilter</p>	<p>Rengör inloppsventilfiltret eller installera om tillopps slangarna.</p>
<p>Ingen vattentillförsel på grund att för mycket tvättmedel används.</p>	<p>➔</p>	<p>Tvättmedelsfack</p> 	<p>Rengör tvättmedelsfacket.</p>
<p>Tvätten är het eller varm efter slutförd tvättning eftersom tillopps slangarna är installerade i omkastad ordning.</p>	<p>➔</p>	<p>Inlopp för kallvatten</p>  <p>Inlopp för varmvatten</p>	<p>Installera om tillopps slangarna.</p>
<p>Ingen vattentillförsel på grund av att vattenkranen är stängd.</p>	<p>➔</p>	<p>Vattenkran</p> 	<p>Öppna vattenkranen.</p>
<p>Läckage till följd av felaktigt installerad avloppsslang eller igensatt avloppsslang.</p>	<p>➔</p>	 <p>Vinkelfäste</p> <p>Fästband</p>	<p>Installera om avloppsslangen.</p>
<p>Läckage till följd av felaktigt installerad tillopps slang eller installation av tillopps slangar från extern leverantör.</p>	<p>➔</p>		<p>Installera om tillopps slangen.</p>
<p>Ingen strömförsörjning till följd av lös anslutning av elkabeln eller otillräcklig strömförsörjning från eluttaget.</p>	<p>➔</p>		<p>Anslut elkabeln ordentligt eller byt eluttag.</p>

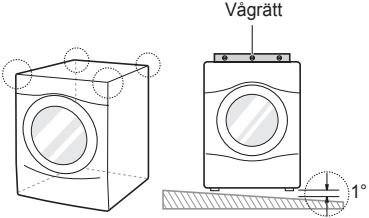
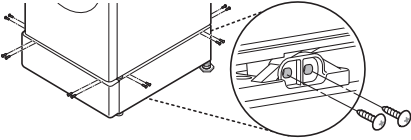
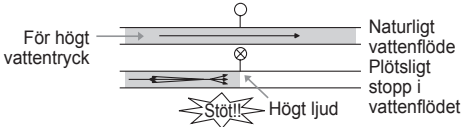
<p>Resekostnader för service i samband med leverans, hämtning, installation av produkten eller instruktioner om produktens användning. Avlägsnande eller ominstallation av produkten.</p>	<p>➔</p>		<p>Garantin täcker endast fabrikationsfel. Service till följd av felaktig installation täcks inte av garantin.</p>
<p>Om inte alla skruvar är korrekt installerade kan kraftiga vibrationer uppstå (gäller endast pelarmodell).</p>	<p>➔</p>		<p>Montera 4 skruvar i varje hörn (sammanlagt 16EA).</p>
<p>Hamrande eller bankande ljud när tvättmaskinen fylls med vatten.</p>	<p>➔</p>		<p>Justera vattentrycket genom att vrida ner vattenventilen eller vattenkranen i hemmet.</p>

DRIFTDATA

Produktblad_Beredningsutfärdat regelverk (EU) Nr. 932/2010

Leverantörens namn eller varumärke.	LG	
Leverantörens modell	FH4A8JDS(0~9)	
Nominell kapacitet	10	kg
Energieffektivitetsklass	A+++	
Belönad med "EU Ecolabel"-utmärkelse under reglering (EC) Nr 66/2010	Nej	
Vägd årlig energiförbrukning (AEC) i kWh per år baserat på 220 standardtvättcykler för bomullsprogram med 60°C och 40°C vid full och partiell laddning, samt förbrukning vid lågeffektslägen. Faktisk energiförbrukning vilar på hur apparatens används.	143	kWh/år
Energiförbrukning		
- normalt 60°C-bomullsprogram vid full laddning	0,67	kWh
- normalt 60°C-bomullsprogram vid partiell laddning	0,63	kWh
- normalt 40°C-bomullsprogram vid partiell laddning	0,55	kWh
Vägd strömförbrukning vid avstängt läge och fortsatt påslaget läge.	0,45	W
Vägd årlig vattenförbrukning (AWC) i liter per år baserat på 220 standardtvättcykler för bomullsprogram vid 60°C och 40°C vid full samt partiell laddning. Faktisk vattenförbrukning vilar på hur apparaten används.	9900	liter/år
Effektivitetsklass för centrifugeringsstorkning på en skala från G (minst effektiv) till A (mest effektiv).	A	
Högsta centrifugeringshastighet som nås vid standardprogram för bomull 60°C (full maskin), eller standardprogram för bomull 40°C (halv maskin), beroende på vilket värde som är lägst, och restfukthalt som nås vid standardprogram för bomull 60°C (full maskin) eller standardprogram för bomull 40°C (halv maskin), beroende på vilket värde som är högst.	1400	varv/min
	44	%
Standardtvättprogram till vilka informationen på etikett och i produktblad relaterar; att dessa program lämpar sig för rengöring av normalt nedsmutsad bomullstvätt, samt att dessa är de mest effektiva programmen med avseende på ström- och vattenförbrukning;	"Bomull stor tvätt 60°C/40°C"	
Programtid		
- normalt 60°C-bomullsprogram vid full laddning	296	min.
- normalt 60°C-bomullsprogram vid partiell laddning	270	min.
- normalt 40°C-bomullsprogram vid partiell laddning	261	min.
varaktighet för fortsatt påslaget läge (TI)	10	min.
Utsläpp av luftburet akustiskt buller under tvätt- och centrifugeringsfaserna för standardprogram för bomull 60°C (full maskin), uttryckt som dB(A) re 1 pW och avrundat till närmaste heltal.	55 / 73	dB(A)
Fristående		

Anteckningar

Anteckningar

Anteckningar

Anteckningar

BRUKSANVISNING

VASKE- MASKIN



Les nøye gjennom denne bruksanvisningen før installasjonen. Det vil forenkle installasjonen og sikre at produktet installeres riktig og sikkert. Oppbevar disse anvisningene i nærheten av maskinen for fremtidig referanse.

FH4A8JDS(0-9)

INNHALDSFORTEGNELSE

Denne håndboken er laget for en produktgruppe og kan inneholde bilder eller innhold som ikke stemmer med modellen du har kjøpt.

Denne håndboken kan endres av produsenten.

SIKKERHETSINSTRUKSJONER.....	03
Viktig sikkerhetsinformasjon	05
MONTERING.....	08
Spesifikasjoner	08
Tilbehør	08
Krav til installasjonssted	09
Utpakking og fjerning av transportboltene.....	10
Bruk av Anti-gliputer (ekstraustyr)	11
Tregulv (flytende gulv)	11
Vatre vaskemaskinen.	12
Tilkobling av innløpsslangen	12
Installasjon av avløpsslange.....	15
Elektriske tilkoblinger (bare i Storbritannia).....	15
BRUK	16
Bruk av vaskemaskinen.....	16
Sortere tøyet.....	17
Påfyll av rengjøringsprodukter.....	18
Betjeningspanel.....	20
Vaskeprogram	21
Valgprogram	25
Bruk av smartfunksjon (ekstraustyr).....	28
VEDLIKEHOLD	29
Rengjøring av vaskemaskinen	29
Rengjøre filteret i vanninntaket.....	29
Rengjøring av filteret til tømme-pumpen.....	30
Rengjøre vaskemiddelskuffen	31
Tube Clean (Trommelrengjøring) (Noen modeller).....	31
Forsiktig med frost i løpet av vinteren.....	32
Bruke Smart Diagnosis™-funksjonen	34
FEILSØKING.....	35
Feilfinning	35
Feilmeldinger	37
GARANTI	39
DRIFTSDATA	42

SIKKERHETSINSTRUKSJONER

De følgende sikkerhetsretningslinjene er laget for å hindre uforutsett fare eller skader fra usikker eller feilaktig bruk av produktet.

Retningslinjene er delt inn i «ADVARSEL» og «FORSIKTIG» som beskrevet nedenfor.

 Dette symbolet vises for å angi omstendigheter og bruk som kan medføre en risiko. Les delen med dette symbolet nøye og følg instruksjonene for å unngå fare.

 **ADVARSEL** – dette indikerer at instruksjonene må følges ellers er det fare for alvorlige personskader eller dødsfall.

 **FORSIKTIG** – dette indikerer at instruksjonene må følges, ellers er det fare for mindre personskader eller skader på produktet.

ADVARSEL

For å redusere faren for brann, elektrisk støt eller personskader når produktet brukes, bør grunnleggende forholdsregler følges, inkludert følgende.

BARN I HUSHOLDNINGEN

Dette produktet er ikke beregnet på å bli brukt av personer (også barn) med redusert fysisk eller psykisk helse eller som mangler erfaring eller kunnskaper om bruken, dersom de ikke er gitt innføring eller instruksjon om bruken av produktet av en person som er ansvarlig for deres sikkerhet. Barn skal holdes under oppsyn slik at de ikke leker med produktet.

For bruk i Europa:

Dette apparatet kan brukes av barn som er åtte år eller eldre og personer med reduserte fysiske, sensoriske eller mentale evner eller mangel på erfaring og kunnskap hvis de har tilsyn eller har fått informasjon om hvordan apparatet trygt kan brukes og forstår farene dette kan medføre. Barn må ikke leke med maskinen. Rengjøring og vedlikehold bør ikke utføres av barn uten tilsyn.

Barn som er mindre enn 3 år må holdes på avstand med mindre de er under tilsyn hele tiden.

KRAV TIL JORDING

ADVARSEL

Av sikkerhetsmessige årsaker må informasjonen i denne håndboken følges for å redusere risikoen for brann, eksplosjon eller elektrisk støt eller for å hindre skade på eiendom, personskader eventuelt med døden til følge.

- Denne maskinen må jordes. I tilfelle feilfunksjon eller svikt, vil jording redusere risikoen for elektrisk støt ved å gi en bane for minste motstand for strømmen.
- Dette apparatet er utstyrt med en jordet ledning med jordingsstøpsel. Støpselet må settes inn i riktig veggkontakt som er riktig montert og jordet i henhold til lokale bygningsregler og -forskrifter.
- Feil tilkobling av ledende utstyrsjording kan medføre fare for elektrisk støt. Kontakt en autorisert elektriker eller serviceperson hvis du lurer på om maskinen er riktig jordet.
- Ikke modifisert pluggen som følger med produktet. Hvis den ikke passer til kontakten, få en riktig veggkontakt installert av en autorisert elektriker.

AVHENDING AV DEN GAMLE MASKINEN DIN



1. Alle elektriske og elektroniske produkter skal kastes adskilt fra husholdningsavfall og bør leveres på spesielle gjenvinningsstasjoner som er opprettet av det offentlige.
2. Riktig avfallshåndtering av ditt gamle apparat vil redusere negativ miljøpåvirkning og helseeffekt.
3. Hvis du vil ha mer informasjon om avfallshåndtering av ditt gamle apparat, kan du ta kontakt med lokale myndigheter, renovasjonstjenesten eller butikken hvor du kjøpte produktet.

Viktig sikkerhetsinformasjon

ADVARSEL

For å redusere faren for brann, elektrisk støt eller personskader når produktet brukes, bør grunnleggende forholdsregler følges, inkludert følgende.

Montering

- Forsøk aldri å bruke denne maskinen hvis den er skadet, ikke virker som den skal, er delvis demontert eller har manglende eller ødelagte deler, inkludert en skadet ledning eller støpsel. Det kan forårsake elektrisk støt eller personskader.
- Dette produktet er tungt. Det kan være nødvendig med to eller flere personer for å installere og flytte maskinen. Hvis det ikke gjøres kan det føre til personskade.
- Oppbevar og installer denne maskinen der den ikke blir utsatt for temperaturer under frysepunktet eller utsettes for utendørsklima. Hvis det ikke gjøres kan det føre til lekkasje.
- Stram avløpsslangen for å unngå at de adskilles. Vannsprut kan føre til elektrisk støt.
- Hvis strømkabelen er skadet, må den skiftes av produsenten, en autorisert servicerepresentant eller annen kvalifisert person for i unngå en farlig situasjon.
- Apparatet må ikke installeres bak en låsbar dør, en skyvedør eller en dør med hengsel på motsatt side av tørketrommelen, dette for at døren på tørketrommelen ikke skal forhindres fra å åpnes helt.

Bruk

- Ikke bruk skarpe gjenstander som et bor eller en nål til å trykke på eller dele en driftsenhet. Det kan forårsake elektrisk støt eller personskader.
- Bare godkjente teknikere fra et LG Electronics-servicesenter kan demontere, reparere eller endre produktet. Feilaktig service kan forårsaket personskader, elektrisk støt eller brann.
- Du må ikke sprute vann inn i eller på utsiden av produktet for å rengjøre det. Vann kan skade isolasjonen og dermed forårsake elektrisk støt eller brann.
- Hold området under og rundt maskinen fritt for antenkelige materialer som lo, papir, filler, kjemikaler, osv. Feil bruk kan forårsake brann eller eksplosjon.
- Ikke sett levende dyr, som kjæledyr inn i maskinen. Det kan føre til personskader.
- Ikke etterlat maskinen med døren åpen. Barn kan henge på døren eller krabbe inn i maskinen, noe som kan medføre at den blir ødelagt eller personskader.

- Aldri rekk inn i maskinen mens den er i gang. Vent til trommelen har stanset helt. Hvis det ikke gjøres kan det føre til personskade.
- Ikke legg inn, vask eller tørk plagg som har blitt gjort rent i, vasket i, bløtlagt i eller blitt behandlet med flekkfjerner som består av antenkelige eller eksplosive stoffer (som voks, olje, maling, bensin, avfettingsmidler, kjemiske rensedmidler, parafin, grønnsaksolje, matolje, osv.). Feilaktig bruk kan forårsake brann eller eksplosjon.
- Ved oversvømmelse må du ikke bruke produktet, og du må ta kontakt med et LG Electronics-servicesenter. Kontakt med vann kan forårsake elektrisk støt.
- Ikke press døren ned med stor kraft mens den står åpen. Hvis det gjøres kan maskinen brikke, og det kan føre til personskade.
- Bruk de nye slangesettene som fulgte med maskinen. Gamle slangesett må ikke brukes på nytt. Vannlekkasje kan medføre skade på eiendom.
- Ikke berør døren under damp-, tørkeprogrammer eller programmer med høye temperaturer kjører. Overflaten til døren blir svært varm. La dørlåsen frigis før du åpner døren. Hvis det ikke gjøres kan det føre til personskade.
- Ikke bruk brannfarlige gasser og antenkelige stoffer (benzen, bensin, tynner, olje, alkohol osv.) rundt produktet. Det kan forårsake eksplosjon eller brann.
- Dersom avløpsslangen eller slangen for vanntilførsel har frosset om vinteren, må den bare brukes etter tining. Frost kan forårsake brann eller elektrisk støt, og frosne deler kan forårsake at maskinen svikter eller holdbarheten reduseres.
- Oppbevar alle vaskemidler, tøyemyknere og klor utilgjengelig for barn. Disse produktene inneholder giftige stoffer.
- Du må ikke koble til flere produkter i forgreningskontakter eller skjøteledninger. Dette kan forårsake brann.
- Ta ut støpselet når du rengjør maskinen. Hvis strømkontakten ikke trekkes ut kan det føre til elektrisk støt eller personskade.
- Du må ikke berøre støpselet med våte hender. Det kan forårsake elektrisk støt eller personskader.
- Når du trekker støpselet ut av en veggkontakt, må du holde i støpselet og ikke i kabelen. Skader på kabelen kan forårsake elektrisk støt eller personskader.
- Du må ikke bøye strømledningen for mye eller plassere tunge gjenstander oppå den. Skader på strømledningen kan forårsake elektrisk støt eller personskader.

Avhending

- Før en gammel maskin kasseres, trekk ut støpselet. Anse støpselet som ubrukelig. Kutt av kabelen rett bak maskinen for å forhindre misbruk.
- Kast emballasjen (som vinyl og isopor) unna barn. Emballasjen kan føre til at barn kveles.
- Ta av døren til vaskemaskinen før denne maskinen tas ut av drift eller kasseres for å unngå fare for at barn og små dyr blir fanget på innsiden. Hvis det ikke gjøres kan det medføre alvorlige personskader med døden til følge.

MONTERING

Spesifikasjoner

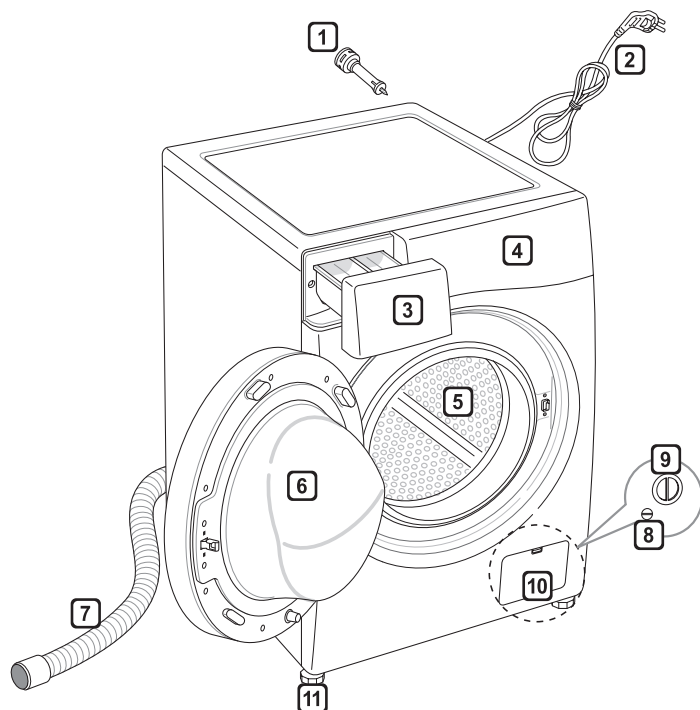

- 1 Transportbolter
- 2 Støpsel
- 3 Skuff
- 4 Betjeningspanel
- 5 Trommel
- 6 Dør
- 7 Avløpsslange
- 8 Avløpsplugg
- 9 Filter til avløpspumpe
- 10 Frontdeksel (Sted kan være avhengig av modell)
- 11 Justerbare føtter

- Strømtilførsel: 220–240 V~, 50 Hz
- Størrelse: 600 mm (B) x 640 mm (D) x 850 mm (H)
- Maskinens vekt: 70 kg
- Vaskekapasitet : 10 kg
- Høyeste tillatte vanntrykk: 0,1–1,0 MPa (1,0–10,0 kgf / cm²)

- Utseende og spesifikasjoner kan endres uten varsel for å forbedre produktets kvalitet.

Tilbehør

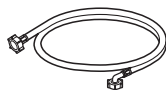

Inntaksslange(1EA)
(Valg: Varm (1EA))



Skrunøkkel



Plugger for å dekke hullene
etter fraktboltene



Anti-gli matte (2EA)
(ekstraustyr)

Krav til installasjonssted

Sted

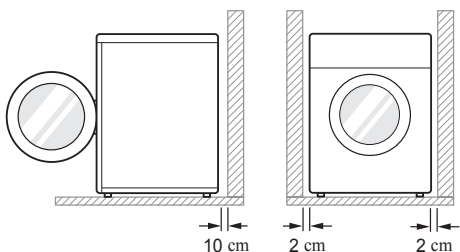

Vatret gulv : Tillatt helling under hele vaskemaskinen er 1°.

Veggekontakt: Må være innenfor 1,5 meter på en av sidene til vaskemaskinen.

- Ikke overbelast veggkontakten med mer enn en maskin.

Ytterligere klaring: For veggen, 10 cm: bak/2 cm: høyre og venstre side

- Ikke sett eller oppbevar rengjøringsmiddel oppå maskinen.
- Disse produktene kan skade overflaten eller betjeningsknappene.

Plassering

- Installer vaskemaskinen på et plant, fast gulv.
- Pass på at luftsirkulasjonen rundt vaskemaskinen ikke hemmes av tepper, ryer eller annet.
- Forsøk aldri å rette ut ujevnheter i gulvet ved å legge deler av tre, kartong eller lignende materialer under maskinen.
- Hvis det ikke er mulig å unngå å stille opp maskinen ved siden av en komfyr som drives med gass eller kull, må et isolasjonspanel (85x60 cm) dekket med aluminiumsfolie mot den siden som vender mot komfyren eller ovnen, monteres mellom de to apparatene.

- Ikke installer vaskemaskinen i rom der temperaturen kan nå under null. Frosne slanger kan sprekke under trykk. Påliteligheten til den elektroniske styringsenheten kan ødelegges ved temperaturer under frysepunktet.
- Pass på at vaskemaskinen er lett tilgjengelig for en tekniker ved eventuelle reparasjoner når maskinen er ferdig installert.
- Når vaskemaskinen er installert, juster alle fire føtter med den medleverte nøkkelen for transportboltene for å sikre at maskinen er stabil og at det er en klaring på ca. 20 mm mellom toppen av vaskemaskinen og undersiden av arbeidsbenken.
- Utstyret er ikke laget for maritimt bruk eller til bruk i mobile installasjoner, som i campingvogner, fly, osv.

Elektrisk tilkobling

- Ikke bruk en skjøteledning eller dobbelt kontakt.
- Trekk alltid ut støpselet til vaskemaskinen og skru av vannet etter bruk.
- Koble vaskemaskinen til en jordet stikkontakt i overensstemmelse med gjeldende bestemmelser for kabelføring.
- Vaskemaskinen må plasseres slik at støpselet er lett å komme til.
- Reparasjoner på vaskemaskinen må bare utføres av kvalifisert personell. Reparasjoner som ikke er utført av fagfolk, kan føre til alvorlige uhell eller teknisk feil. Kontakt ditt lokale servicesenter.
- Hvis vaskemaskinen leveres om vinteren og temperaturene er under null, plasser vaskemaskinen ved romtemperatur i noen timer før den tas i bruk.

Utpakking og fjerning av transportboltene

1 Løft vaskemaskinen av skumbunnen.

- Etter at kartongen og emballasjen er fjernet, løft vaskemaskinen av skumbunnen. Pass på at støtten til trommelen tas av sammen med bunnen og ikke sitter fast i bunnen av vaskemaskinen.
- Hvis du må legge ned vaskemaskinen for å ta av bunnemballasjen, må du alltid beskytte siden på vaskemaskinen, og legge den forsiktig ned på siden. IKKE legg maskinen med fronten eller baksiden ned.

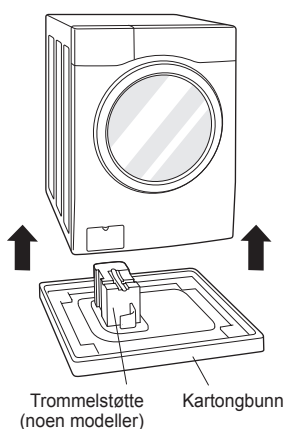

2 Ta av boltenhetene.

- Start med de to nederste transportboltene, bruk nøkkelen (medlevert) for å løsne alle transportboltene helt ved å skru dem mot klokken. Ta av boltenhetene ved å vrikke litt på dem og samtidig trekke dem ut.

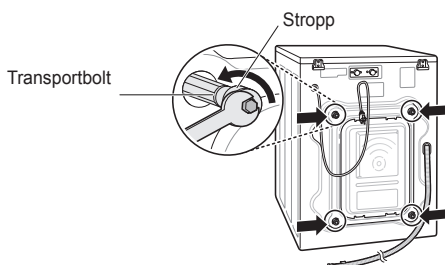

3 Sett inn hullpluggene.

- Finn hullpluggene som er i tilbehørsposen og installer dem i hullene etter transportboltene.

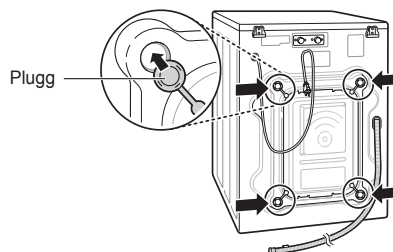

MERK

- Ta vare på boltenhetene for eventuell senere bruk. For å forhindre skade på innvendige komponenter, må vaskemaskinen IKKE transporteres uten at transportboltene er satt inn igjen.
- Mangel på å fjerne transportboltene og stroppene kan forårsake alvorlig vibrasjon og støy, som kan føre til uopprettelig skade på vaskemaskinen. Ledningen er festet på baksiden av vaskemaskinen med en transportbolt for å forhindre bruk med transportboltene skrudd inn.

Bruk av Anti-gliputer (ekstraustyr)

Hvis du installerer vaskemaskinen på en glatt overflate, kan den flytte seg på grunn av stor vibrasjon. Feil vatring kan medføre feilfunksjon med støy og vibrasjon. Hvis dette skjer, monter anti-skliputer under vattringsføttene og juster vatringen.

- 1 Rengjør gulvet for å sette på anti-skliputene.
 - Bruk en tørr fille for å fjerne og rengjøre fremmedlegmer og fuktighet. Hvis fuktigheten vedvarer kan anti-skliputene gli.
- 2 Juster nivået etter at vasken er plassert i maskinen.
- 3 Plasser anti-skliputen med den klebende siden ned mot gulvet.
 - Det er mest effektivt å montere anti-skliputer under forbeina. Hvis det er vanskelig å plassere puter under forbeina, plasser dem under bakbeina.

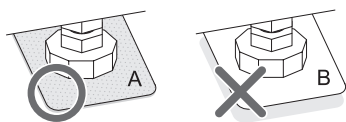
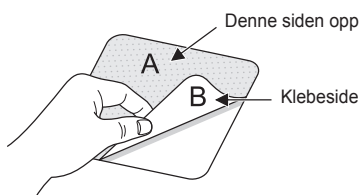

- 4 Pass på at vaskemaskinen står i vater.
 - Skyv eller rugg forsiktig i toppkantene på vaskemaskinen for å sikre at maskinen ikke beveger seg. Hvis vaskemaskinen vugger, vatre vaskemaskinen igjen.

Tregulv (flytende gulv)

- Tregulv er spesielt utsatt for vibrasjoner.
- For å forhindre vibrasjoner, anbefaler vi at du plasserer gummikopper som er minst 15 mm tykke på hver av føttene til vaskemaskinen. Disse må sikres til minst 2 gulvbjelker med skruer.

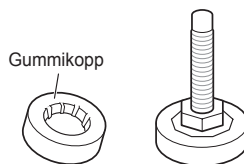

- Om mulig, installer vaskemaskinen i et av rommets hjørner, der gulvet er mer stabilt.
- Fest gummikoppene for å redusere vibrasjon.
- Du kan få kjøpt gummikopper (p/nr.4620ER4002B) fra LG Service-senter.

MERK

- Riktig plassering og vatring av vaskemaskinen vil sikre lang, jevn og pålitelig drift.
- Vaskemaskinen må være 100 % horisontal og stå stødig.
- Den må ikke «huske» mellom hjørnene ved ilegging.
- Installasjonsoverflaten må være ren og fri for gulvvoks og andre smørende belegg.
- Ikke la føttene til vaskemaskinen bli våte. Hvis det ikke gjøres kan det føre til vibrasjon eller støy.

Vatre vaskemaskinen.

Dersom gulvet er ujevnt, drei de justerbare føttene etter behov (ikke sett inn stykker av tre e.l. under føttene). Sikre at alle fire føtter er stabile og hviler på gulvet, og kontroller så at maskinen står helt i vater (bruk et spritvater).

- Så snart vaskemaskinen er i vater, stram låsemutterne opp mot bunnen av vaskemaskinen. Alle låsemuttere må strammes.

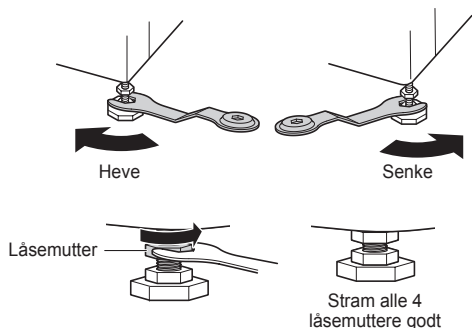

• Diagonalkontroll

Når du trykker ned hjørnene på vaskemaskinens topplate diagonalt, skal ikke maskinen bevege seg opp og ned i det hele tatt (sjekk i begge retninger). Hvis vaskemaskinen vugger når maskinens topplate skyves diagonalt, juster føttene igjen.

MERK

- Tre- eller flytende gulvtype kan medføre for stor vibrasjon og ubalanse.
- Hvis vaskemaskinen er installert på en opphøyd plattform, må den festes sikkert for å utelukke risikoen for at den faller ned.

Tilkobling av innløpsslangen

- Tilførselstrykket må være mellom 0,1 MPa og 1,0 MPa (1,0–10,0 kgf/cm²).
- Ikke strip eller krysstre når du kobler inntaksslangen til ventilen.
- Dersom trykket på vanntilførselen er høyere enn 1,0 MPa, bør det installeres en dekomprimeringsenhet.
- Kontroller tilstanden til slangen jevnlig, og skift den ut ved behov.

Kontroll av gummipakningen på inntaksslangen.

Det leveres to gummipakninger med vanninntaksslangene.

De brukes for å forhindre vannlekkasjer. Kontroller at tilkoblingen til kranene er tette.

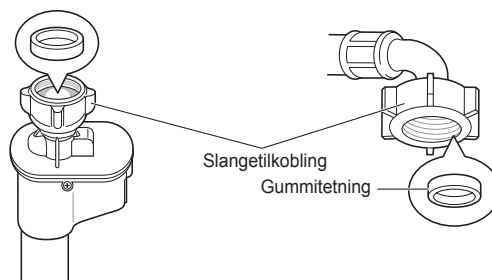
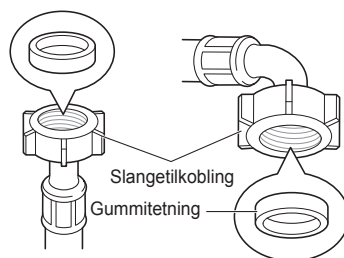

Tilkobling av slangen til vannkranen

Tilkobling skrue-type slange til en kran med gjenger

Skru slangkoblingen på vannkranen.

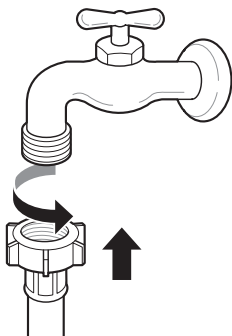

- 3 Skyv vanntilførselsslangen vertikalt oppover slik at gummipakningen i slangen kan klebe seg helt til kranen, og stram den så ved å skru den mot høyre.

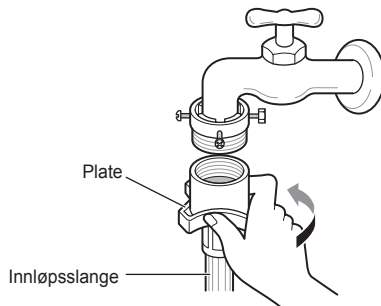

Tilkobling skrue-type slange til en kran uten gjenger

- 1 Løsne de fire festeskruene.

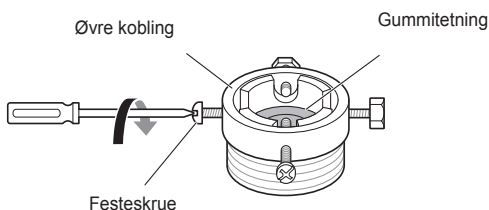

- 2 Trykk adapteren på enden av kranen slik at gummipakningen danner en vanntett tilkobling. Stram de fire festeskruene.

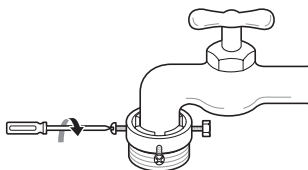

Tilkobling av hurtigslange til en kran uten gjenger

- 1 Skru ut ringplaten og løsne de fire festeskruene.

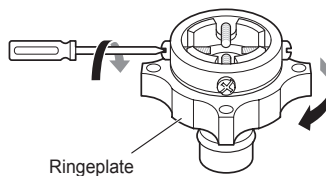

- 2 Ta av føreplaten dersom kranen er for stor for koblingen.

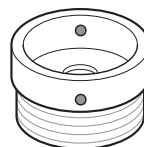
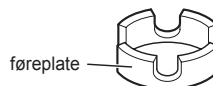

- 3** Trykk adapteren på enden av kranen slik at gummipakningen danner en vanntett tilkobling. Stram ringplaten og de fire festeskruene.

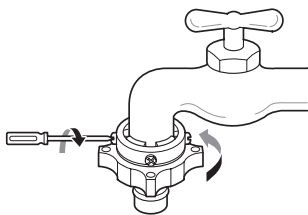

- 4** Trekk låseplaten til koblingen ned, trykk inntaksslengen inn på adapteren, og slipp låseplaten. Pass på at adapteren låses på plass.

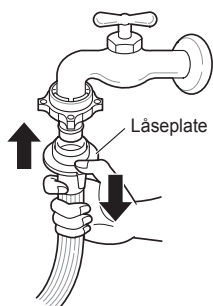

MERK

- Etter at inntaksslengen er koblet til vannkranen, skru på vannet for å skylle ut eventuelle fremmedlegemer (skitt, sand, sagmugg, osv.) i vannrørene. La vannet tømmes ned i en bøtte, og kontroller vanntemperaturen.

Tilkobling av slangen til vaskemaskinen

Pass på at det ikke er knekk på vannslangene og at de ikke ligger i klem.

Når vaskemaskinen har to ventiler.

- Inntaksslengen med den røde koblingen er til varmtvannskranen.

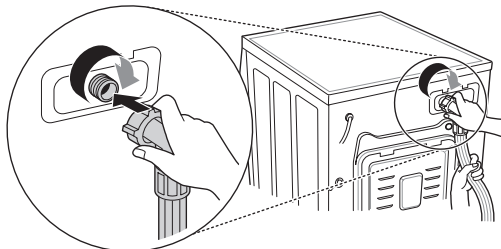

MERK

- Etter at tilkoblingen er utført, hvis det fremdeles lekker vann fra slangen, gjenta de samme trinnene. Bruk den vanligste krantypen til vannforsyning! Hvis kranen er kvadratisk eller for stor, ta av føreplaten før kranen settes inn i adapteren.

Bruke horisontal kran

Horisontal kran



Forlengelseskran

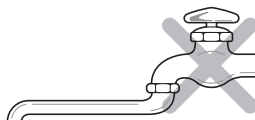

Kvadratisk kran

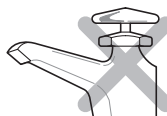

Installasjon av avløpsslange

- Avløpsslangen må ikke plasseres høyere enn 100 cm over gulvet. Vaskemaskinen tømmes ikke for vann, eller tømmes sakte.
- Riktig sikring av avløpsslangen vil beskytte gulvet mot skader grunnet vannlekkasje.
- Dersom avløpsslangen er for lang, ikke tving den tilbake i vaskemaskinen. Dette kan føre til unormal støy.

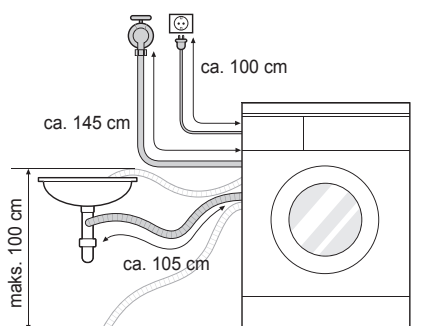

- Når avløpsslangen henges på en utslagsvask, sikre den godt med et tau.
- Riktig sikring av avløpsslangen vil beskytte gulvet mot skader grunnet vannlekkasje.

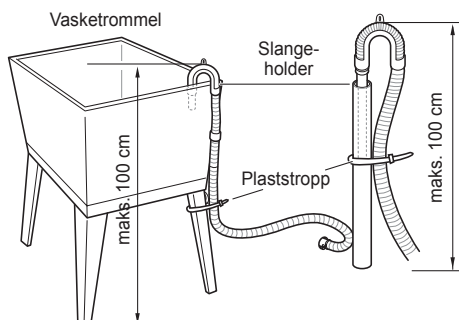
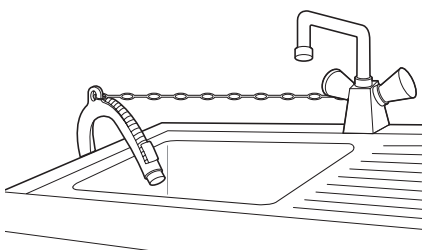

Elektriske tilkoblinger (bare i Storbritannia)

Trådene i strømledningen har følgende fargekode:

Grønn og gul: Jord

Blå: Nøytral

Brun: Strømførende

Dette produktet skal jordes.

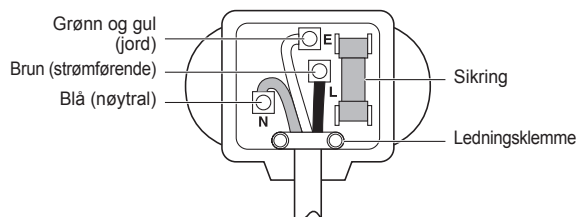

Siden det kan hende fargene på ledningene i strømkabelen på dette apparatet ikke stemmer med de fargede markeringene som angir koblingsklemmene i kontakten, må du gå frem på følgende måte:

Den grønne og gule ledningen må kobles til koblingsklemmen i støpselet som er merket med bokstaven E eller med jordingssymbolet (\perp) eller som er grønn eller grønn og gul.

Den blå ledningen må kobles til koblingsklemmen som er merket med bokstaven N eller er farget sort.

Den brune ledningen må kobles til koblingsklemmen som er merket med bokstaven L eller er farget rød.

Hvis et 13 ampere (BS 1363) støpsele brukes, må en 13 ampere BS 1362-sikring monteres.

Bruk av vaskemaskinen

Før første gangs vask, velg et program (Bomull 60 °C, fyll på halv mengde såpe), og la vaskemaskinen vaske uten klær. Dette vil fjerne rester og vann fra tromelen som kan være etterlatt i løpet av produksjonen.

- 1 Sorter vasken og legg den inn.
 - Sorter klesvasken etter tekstiltipe, hvor skitne plaggene er, farge og mengde. Åpne døren og legg vasken inn i vaskemaskinen.

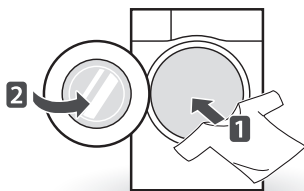

- 2 Fyll i rengjøringsprodukter og/eller såpe og tøymykner.
 - Fyll på korrekt mengde såpe i såpeskuffen. Hvis det ønskes legg til blekemiddel eller tøymykner i de tilegnede rommene i dispenseren.

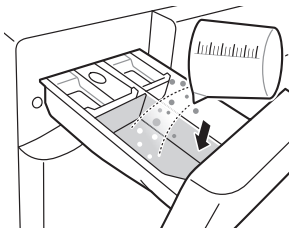

- 3 Skru på vaskemaskinen.
 - Trykk **På/Av**-knappen for å skru PÅ vaskemaskinen.

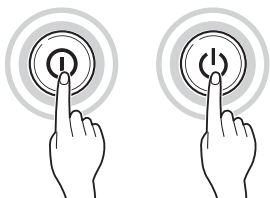

- 4 Velg ønsket vaskeprogram.
 - Trykk på program-knappen gjentatte ganger eller dreii på programvalgknappen til ønsket program er valgt.

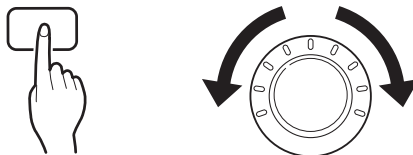

- 5 Start program.
 - Trykk på knappen **Start/Pause** for å starte programmet. Vaskemaskinen vil riste kort uten vann for å måle vekten på klesvasken. Dersom **Start/Pause** -knappen trykkes innen 5 minutter, slås vaskemaskinen av, og alle innstillingene går tapt.



- 6 Slutt på program.
 - Når programmet er fullført høres en melodi. Ta straks ut vasken fra maskinen for å redusere krølling. Kontroller rundt dørpakningen når du tar ut en vask, om det kan være småplagg som sitter igjen i gummipakningen.

Sortere tøyet

1 Se etter en etikett med vaskeanvisning på plaggene.

- Dette vil fortelle deg om tekstilene på plagget og hvordan det skal vaskes.
- Symboler på vaskeanvisningene.



Vasketemperatur



Normal maskinvask



Permanent press



Delikat



Håndvask



Ikke vask

2 Sortere tøyet.

- For å få det beste resultatet, sortert klærne i mengder som kan vaskes med samme program.
- Forskjellige tekstiler må vaskes ved forskjellige temperaturer og med forskjellig sentrifugeringshastighet.
- Du må alltid sortere bort mørke fargede klær fra lyse og hvitfargede klær. Vask separat fordi overføring av farge og lo kan skje, noe som kan farge hvite eller lyse plagg. Hvis det er mulig, ikke vask svært skitne plagg sammen med plagg som bare er litt skitne.
 - Smuss (Kraftig, Normal, lett)
Sorter klær etter hvor skitne de er.
 - Farger (hvit, lyse, mørke)
Sorter ut hvitvask fra fargede plagg.
 - Lo (Loproduserter, oppsamlere)
Vask loproduserter og loopsamlere for seg.

3 Stell av tøy før du legger det i vaskemaskinen.

- Kombiner store og små plagg i en vask. Legg inn store ting først.
- Store tekstiler må ikke være større en halvparten av den totale klesvasken. Ikke vask ett plagg av gangen. Dette kan føre til ubalansert belastning. Legg til en eller to lignende plagg.
- Sjekk alle lommer for å se til at de er tomme. Gjenstander som spikre, hårspenner, fyrstikker, pinner, mynter og nøkler kan skade både vaskemaskinen og plaggene.

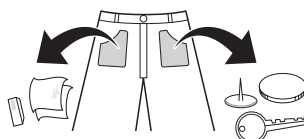

- Lukk glidelåser, hekter og strikker for å sikre at disse ikke setter seg fast i andre klær.
- Forhåndsbehandle skitt og flekker ved å børste en liten mengde vaskemiddel oppløst i vann på flekker for å hjelpe med å løfte av skitt.
- Se i foldene i den fleksible pakningen (grå) og fjern små gjenstander.
- Kontroller inne i trommelen, og ta ut alt fra tidligere vasker.

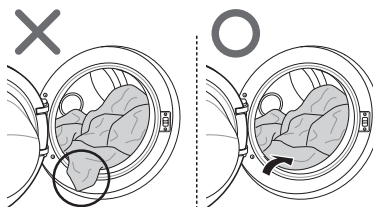

- Fjern alle plagg eller gjenstander fra den fleksible pakningen for å forhindre skade på klær og pakning.

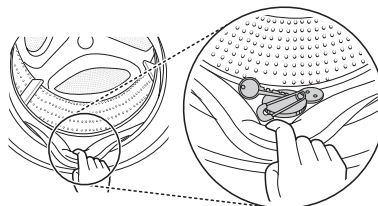

Påfyll av rengjøringsprodukter

Mengde vaskemiddel

- Vaskemiddel må brukes i henhold til instruksjonene fra produsenten av vaskemiddelet, og velges i henhold til type, farge, hvor skittent tøyet er og vasketemperaturen.
- Hvis det brukes for mye vaskemiddel, kan melding om for mye såpe oppstå og dette vil resultere i dårlig vasking eller kan forårsake for stor belastning på motoren.
- Hvis du ønsker å bruke flytende vaskemiddel, følg anvisningene som er gitt av vaskemiddelprodusenten.
- Du kan helle flytende vaskemiddel direkte inn i hovedskuffen for såpe hvis du starter programmet straks.
- Ikke bruk flytende såpe hvis du bruker Time Delay (Tidsforsinkelse), eller hvis du har valgt Pre Wash (Forvask), fordi væsken kan blir hard.
- Hvis meldingen for mye såpe oppstår, reduser såpemengden.
- Vaskemiddelmengden kan måtte justeres ved forskjellig vanntemperatur, hardheten på vannet, størrelsen på vasken, og hvor skitten den er. For best mulig resultat, ikke bruk for mye såpe:
- Se på vaskeanvisningene på klærne før du velger vaskemiddel og vanntemperatur:
- Ved bruk av vaskemaskinen må det bare brukes vaskemidler som egner seg til de forskjellige tekstiltypene:
 - Vaskemiddel i pulverform for alle typer tekstiler
 - Pulversåler for delikate tekstiler
 - Flytende vaskemidler for alle tekstiltyper eller spesielle vaskemidler for ullvask
- For bedre vaskeresultat og bleking, bruk vaskemidler med blekemiddel i pulverform.
- Vaskemiddelet spyles fra skuffen ved begynnelsen av vaskeprogrammet.

MERK

- Ikke la såpepulveret bli hardt. Hvis du gjør det, kan det føre til blokkeringer, dårlig skylleresultat eller lukt.
- Full mengde: I henhold til produsentens anbefaling.
- Liten vask: 3/4 av normal mengde
- Minimumsmengde: Halvfull mengde

Tilsetning av vaskemiddel og tøymykner

Fylle på vaskemiddel

- Bare hovedvask →
- Forvask+hovedvask →

MERK

- For mye såpe, blekemiddel eller tøymykner kan føre til overflyt.
- Pass på at du bruker riktig mengde vaskemiddel.

Tilsetting av tøymykner

- Ikke overskrid den maksimale fyllingslinjen. Overfylling kan forårsake for tidlig tilføring av tøymykner, noe som kan sette flekker på tøyet. Lukk vaskemiddelskuffen sakte.

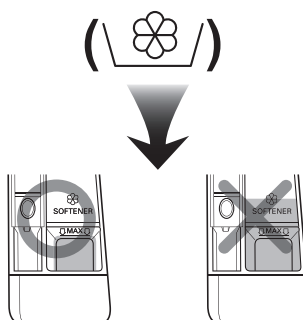

- Ikke etterlat tøymykner i såpeskuffen i mer enn 2 dager (tøymykneren kan bli hard).
- Tøymykner porsjoneres automatisk i siste skylling.
- Ikke åpne skuffen mens maskinen får tilført vann.
- Løsemidler (benzen, osv.) må ikke brukes.

MERK

- Ikke hell tøymykner rett på klærne.

Tilsetting av vannavherder

- En vannavherder, som et avkalkingsmiddel (f.eks. Calgon) kan brukes til å skjære ned på bruken av vaskemidler i områder med svært hardt vann. Bruk mengdene som er angitt på pakningen. Fyll først på såpe, og deretter vannavherder.
- Bruk anbefalt mengde vaskemiddel for bløtt vann.

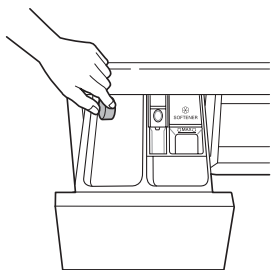

Bruk av tablett

- 1 Åpne døren og legg tablettene inn i trommelen.

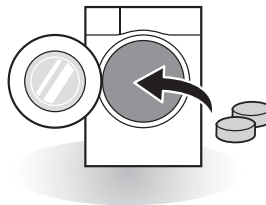

- 2 Legg inn vasketøyet i trommelen og lukk døren.

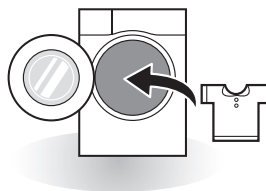

Betjeningspanel

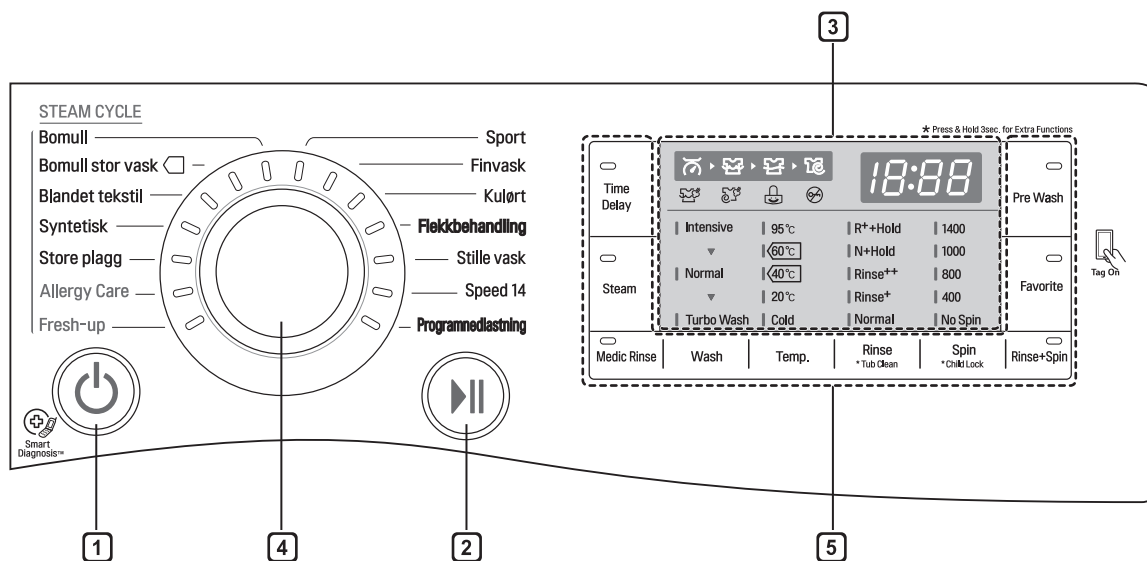

1 På/Av-knapp

- Trykk **På/Av**-knappen for å skru på vaskemaskinen.
- For å avbryte Time Delay-funksjonen bør du trykke **På/Av**-knappen.

2 Start/Pause-knapp

- Denne **Start/Pause**-knappen brukes for å starte vaskeprogrammet eller pause det.
- Hvis det er behov for en midlertidig stopp i vaskeprogrammet, trykk på knappen **Start/Pause**.

3 Display

- Displayet viser innstillinger, beregnet tid som gjenstår, valg og statusmeldinger. Når maskinen er skrudd på, vil standardinnstillingene på skjermen lyse.
- Displayet viser beregnet tid som gjenstår. Mens størrelsen på klesvasken beregnes automatisk, blinker  eller så vises 'Detecting (Registrerer)'.

4 Programhjul

- Programmene er tilgjengelige i henhold til typen klesvask.
- Lampen vil tenne for å angi valgt program.

5 Valg

- Denne gjør det mulig for deg å velge et tilleggsprogram, og vil lyse når den er valgt.
- Bruk disse knappene for å velge ønskede programvalg for det valgte programmet.

Vaskeprogram

Programtabell

Program	Beskrivelse	Tekstiltype	Riktig temp.	Maksimal tøymengde
Bomull	Gir bedre ytelse ved å kombinere ulike trommelbevegelser.	Fargede plagg for hurtigvask (skjorter, nattøy, pysjer, osv.) og normalt skittent undertøy (undertøy).	40 °C (Kaldt til 95 °C)	Til kapasitet
Bomull stor vask	Gir optimalisert vaskeytelse for store klesmengder med mindre energiforbruk.		60 °C (Kaldt til 60 °C)	
Syntetisk	Dette programmet egner seg for dagligskjorter som ikke trenger å strykes etter vask.	polyamid, akryl, polyester	40 °C (Kaldt til 60 °C)	4,0 kg
Blandet tekstil	Gjør det mulig å vaske forskjellige tekstiler samtidig.	Forskjellige tekstiltyper med unntak av spesielle plagg (silke/delicate, sportstøy, mørke klær, ull, dyner/gardiner).	40 °C (Kaldt til 40 °C)	
Allergy Care	Bidrar til å fjerne allergener som husmidd, pollen og kattehår.	Bomull, undertøy, putetrekk, sengetøy, babytøy	60 °C	
Stille vask	Gir mindre støy og vibrasjoner, og sparer penger hvis strømmen er billigere om natten.	Fargede plagg for hurtigvask (skjorter, nattøy, pysjer, osv.) og normalt skitten hvit bomull (undertøy).	40 °C (kaldt til 60 °C)	5,0 kg
Fresh-up	Bidrar til å fjerne krøller innen 20 minutter med damp (klærne kan bli våte. Du kan ta dem på deg etter at de har hengt til tork i 10–30 min).	Bomullsblandinger, polyesterblandede skjorter, bluser	Ikke noe valg	3 plagg
Store plagg	Dette programmet er for store ting, som sengetepper, puter, sofatrekk, osv.	Sengetøy i bomull med unntak av spesielle ting (delikate stoffer, ull, silke, osv.) med fyll: dyner, puter, tepper, sofatrekk med lett fyll	40 °C (Kaldt til 40 °C)	1 enkelt størrelse
Sport	Dette programmet egner seg til sportstøy som jogge- og løpetøy.	coolmax, gore-tex, fleece og sympatex		3,0 kg
Kulørt	Hvis det er en fare for at plaggene vil farge av, må du bruke dette programmet. Dette programmet reduserer avfarging. (Bruk et vaskemiddel for fargede klær).	Mørke plagg laget av bomull eller blandet stoff.	20 °C (Kaldt til 40 °C)	
Speed 14	Dette programmet gir hurtig vasketid for små mengder og lett skitne klær.	Lite skittent farget tøy.	20 °C (20 °C till 40 °C)	2,0 kg

Program	Beskrivelse	Tekstiltype	Riktig temp.	Maksimal tøymengde
Finvask	Dette programmet er for hånd- og maskinvaskbare delikate plagg, som vaskbar ull, undertøy, kjoler, osv. (bruk vaskemiddel for maskinvaskbar ull).	ull, klær for håndvask, delikate, plagg som lett kan skades	20 °C (Kaldt til 20 °C)	1,5 kg
Flekkbehandling	Vask av ulike typer flekker som vin, juice, jord, osv. (vanntemperaturen økes trinnvis ved vasking av forskjellige flekker.)	bomullsblendete tekstiler, INGEN delikate klær	40 °C (40 °C til 60 °C)	3,0 kg
Programmedlastning	For nedlastbare programmer. Hvis du ikke lastet ned noen programmer, er standard Skyll+Sentrifuger.			

- Vanntemperatur: Velg egnet vanntemperatur for valgt vaskeprogram. Følg alltid plaggprodusentens vaskeanvisning eller instruksjoner ved vask.
- Velg programmet «Bomull stor vask 40 °C (Halvfull)», «Bomull stor vask 60 °C (Halvfull)», «Bomull stor vask 60 °C (Full last)» for å teste samsvaret med EN60456 og regulering 1015/2010.
 - Standardprogram 60 °C Bomull: Bomull stor vask + 60°C (Full last)
 - Standardprogram 60 °C Bomull: Bomull stor vask + 60°C (Halvfull)
 - Standardprogram 40 °C Bomull: Bomull stor vask + 40°C (Halvfull)
 (De er egnet for vasking av normalt skitten bomullsvask).
 (Disse er de meste effektive programmene med tanke på kombinert strøm- og vannforbruk for vask av denne typen bomull).
 - * Den reelle vasketemperaturen kan avvike fra den angitte programtemperaturen.
- Vaskeresultatet avhenger av vanntrykk, vannets hardhet, vannets inngangstemperatur, romtemperaturen, typen og mengden på vasken, hvor stor mengde med vaskemiddel som benyttes, svingninger i strømtilførselen og valgte tilleggsbehandlinger.

MERK

- Nøytrale rengjøringsmidler anbefales.

Ekstra valg

Program	Time Delay (Tidsforsin- kelse)	Steam Wash (Dampvask)	Steam Softener (Dampmykner)	Favorite (Favoritt)	Pre Wash (Forvask)	Medic Rinse (Medisinsk skylning)	Rinse+Spin (Skyll+ Sentrifuger)	Turbo Wash (Turbovask)	Intensive (Intensiv)
Bomull	●	●	●	●	●	●	●	●	●
Bomull stor vask	●	●	●	●	●	●	●	●	
Syntetisk	●	●	●	●	●	●	●	●	●
Blandet tekstil	●	●	●	●	●	●	●	●	●
Allergy Care	●	●*		●		●	●		●
Stille vask	●			●			●		●
Fresh-up		●*		●					
Store plagg	●	●		●			●		●
Sport	●			●			●		●
Kulørt	●			●			●		●
Speed 14	●			●			●	●*	
Finvask	●			●			●		
Flekkbehandling	●			●	●*	●	●		

* : Dette valget er inkludert i programmet automatisk, og kan ikke slettes.

Driftsdata

Program	Maks OPM
Bomull	1400
Bomull stor vask	1400
Syntetisk	1000
Blandet tekstil	1400
Allergy Care	1400
Stille vask	1000
Fresh-up	-
Store plagg	1000
Sport	800
Kulørt	1400
Speed 14	800
Finvask	800
Flekkbehandling	1400

MERK

- Informasjon om de primære vaskeprogrammene med halvfull maskin.

Program	Tid i minutter	Gjenværende fuktighet	Vann i liter	Energi i kWh
Bomull (40 °C)	96	40 %	66	0,72
Bomull stor vask (60 °C)	270	44 %	37	0,63

Valgprogram

Time Delay (Tidsforsinkelse)

Du kan angi en tidsforsinkelse slik at vaskemaskinen vil starte automatisk og fullføre etter et angitt tidsintervall.

- 1 Trykk **På/Av**-knappen.
- 2 Velg et vaskeprogram.
- 3 Trykk på **Time Delay**-knappen gjentatte ganger og still ønsket tid:
- 4 Trykk på knappen **Start/Pause**.

MERK

- Forsinkelsestiden er tiden som gjenstår til programmet er ferdig, ikke starten. Den faktiske driftstiden kan variere grunnet vanntemperatur, vaskemengde og andre faktorer.

Medic Rinse (Medisinsk skylling)

For det beste resultatet eller renere skylling. Dette gjør at den endelige skyllingen gjøres ved 40 grader.

- 1 Trykk **På/Av**-knappen.
- 2 Velg et vaskeprogram.
- 3 Trykk på knappen **Medic Rinse** og angi tiden som er ønskelig.
- 4 Trykk på knappen **Start/Pause**.

Steam (Damp) (Ekstraustyr)

Dampvask gir forsterket vaskeytelse med energisparing. Dampmykner spruter damp etter et sentrifugeringsprogram for å redusere rynker og å gjøre vasken bløt.

- 1 Trykk **På/Av**-knappen.
- 2 For Dampvask, velg dampprogrammer. For Dampmykner, velg Bomull eller Bomull stor vask, Blandet tekstil, Syntetisk.
- 3 Følgende program velges avhengig av antall ganger du trykker på Steam-knappen.
 - En gang: Dampvask
 - To ganger: Dampmykner
 - Tre ganger: Dampvask og dampmykner
- 4 Trykk på knappen **Start/Pause**.

Steam Wash (Dampvask) ()

- For svært flekkete klær, undertøy eller babytøy.
- Tilgjengelig med programmene Bomull, Bomull stor vask, Blandet tekstil, Syntetisk, Store plagg, Allergy Care, Fresh-up.
- Ikke bruk Dampvask for plagg som lett misfarges og delikate tekstiler som ull og silke.

Steam Softener (Dampmykner) ()

- Bra til å mykgjøre og riste tør etter lufttørring.
- Tilgjengelig med programmene Bomull, Bomull stor vask, Blandet tekstil, Syntetisk.
- Ikke bruk Dampmykner for plagg som lett misfarges og delikate tekstiler som ull og silke.
- Mykgjøringsytelsen kan variere avhengig av tekstiltypen.

Favorite (Favoritt)

Med favorittprogrammet kan du lagre et egendefinert vaskeprogram for fremtidig bruk.

- 1 Trykk **På/Av**-knappen.
- 2 Velg et vaskeprogram.
- 3 Velg programmet (Vaskemåte, antall skyllinger, sentrifugeringshastighet, vanntemperatur osv).
- 4 Trykk og hold **Favorite**-knappen nede i 3 sekunder.

Nå er favorittprogrammet lagret for fremtidig bruk.

For å bruke programmet på nytt, velg favorittprogram og trykk på **Start/Pause**-knappen.

Pre Wash (Forvask)

Hvis vasken er svært skitten, anbefales programmet Forvask.

- 1 Trykk **På/Av**-knappen.
- 2 Velg et vaskeprogram.
- 3 Trykk på **Pre Wash**-knappen.
- 4 Trykk på knappen **Start/Pause**.

Wash (Vask)

Turbo Wash (Turbovask)

Vaskesyklus på under en time med energi og vannsparing.

Intensive (Intensiv)

Intensive er et effektivt valg hvis tøyet er normalt og sterkt skittent.

Temp. (Temp.)

Temp.-knappen velger kombinasjonen vaske- og skylletemperatur for det valgte programmet. Trykk på denne knappen til valgt innstilling lyser. All skylling skjer med kaldt springvann.

- Velg vanntemperaturen som egner seg for typen klær du vasker. Følg vaskeanvisningene på plaggene for best resultater.

Rinse (Skyll)

Rinse+ (Skyll+)

Legg til en skylling.

Rinse++ (Skyll++)

Legg til to skyllinger.

Rinse Hold (Skylling Skullestopp)

Programmet stopper til startknappen trykkes igjen når skyllingen er ferdig.

N+Hold (Normal+Skullestopp)

Programmet pauses fram til **Start/Pause** trykkes etter at skyllingen er ferdig.

Spin (Sentrifugering)

- Sentrifugehastigheten kan reduseres ved å trykke på **Spin**-knappen flere ganger.
- Bare sentrifugering

- 1 Trykk **På/Av**-knappen.
- 2 Trykk på **Spin**-knappen for å velge OPM.
- 3 Trykk på knappen **Start/Pause**.

MERK

- Når du velger No Spin (Ingen sentrifugering), vil den likevel rotere en kort stund for å raskt tømme maskinen for vann.

Rinse+Spin (Skyll+Sentrifuger)

Dette kan være nyttig for å forhindre at «friske» flekker setter seg fast i tøyet.

Dette er et separat program.

- 1 Trykk **På/Av**-knappen.
- 2 Velg et vaskeprogram.
- 3 Trykk **Rinse+Spin**.
- 4 Trykk på knappen **Start/Pause**.

Child Lock (Barnesikring) ()

Velg denne funksjonen for å låse knappene på betjeningspanelet for å forhindre tukling.

Låse betjeningspanelet

- 1 Trykk og hold **Child Lock**-knappen nede i 3 sekunder.
- 2 Det vil høres en pipelyd, og «» vil vises på displayet.
Når barnesikringen er aktivert, er alle knappene med unntak av **På/Av**-knappen låst.

MERK

- Å skru av strømmen vil ikke tilbakestille barnesikringen. Du må deaktivere barnesikringen før du får tilgang til noen andre funksjoner.

Låse opp betjeningspanelet

Trykk og hold **Child Lock**-knappen nede i 3 sekunder.

- Det vil høres en pipelyd, og gjenværende tid får det igangværende programmet vil vises på displayet igjen.

Pip på/av

- 1 Trykk **På/Av**-knappen.
- 2 Trykk på knappen **Start/Pause**.
- 3 Trykk og hold nede **Steam** og **Pre Wash** samtidig i 3 sekunder for å stille inn Pip på/av-funksjon.

MERK

- Så snart lydsignalet på/av funksjon er innstilt, lagres innstillingen i minnet, selv etter at strømmen til maskinen er slått av.
- Hvis du vil skru av lydsignalet, gjentar du ganske enkelt prosessen.

Bruk av smartfunksjon (ekstrautstyr)

Bruk av Tag On-funksjonen

Tag On-funksjonen lar deg bruke LG Smart Diagnosis™ og «Last ned syklus»-tjenester til å kommunisere med apparatet ditt fra din egen smarttelefon.

- Tag On-funksjonen kan kun brukes med de fleste smarttelefoner som er utstyrt med NFC-funksjon, og kommer an på Android-operativsystemet (OS).

Installere apparatet

- Søk etter «LG Smart Laundry» på Google Play Store fra telefonen din.



Bruke applikasjonen

LG Smart Laundry-appen lar deg bruke forskjellige og beleilige funksjoner.

- Last ned syklus
- Smart Diagnosis™
- Tag On Velg syklus
- Vaskedata

MERK

- Trykk på  i LG Smart Laundry-appen for en mer detaljert veiledning i hvordan du bruker Tag On-funksjonen.
- Aktiveringsprosessen for NFC kan variere avhengig av telefonprodusent og Android OS-versjon. For mer informasjon, se i bruksanvisningen til smarttelefonen din.
- På grunn av måten NFC fungerer på vil forbindelsen bli dårlig hvis avstanden er for stor, eller hvis telefonen har et metallmerke eller beskyttelsesdeksel. I enkelte tilfeller vil ikke telefoner utstyrt med NFC kunne overføre.
- Innholdet i denne bruksanvisningen kan variere avhengig av versjonen av programvaren «LG Smart Laundry», og det kan endres uten at kunder informeres.

Varsel om EU-samsvar



LG Electronics erklærer med dette at dette produktet er i samsvar med følgende direktiver.

R&TTE-direktivet 1999/5/EC



ADVARSEL

- Ta ut støpselet til vaskemaskinen før rengjøring for å unngå fare for elektrisk støt. Hvis denne advarselen overses, kan det føre til alvorlig personskade, brann, elektrisk støt eller død.
- Aldri bruk sterke kjemikalier, slipende rengjøringsmidler eller løsemidler til å rengjøre maskinen. De kan skade overflaten.

Rengjøring av vaskemaskinen

Stell etter vask

- Etter at programmet er ferdig, tørk av døren og innsiden av dørtetningen for å fjerne all fuktighet.
- La døren stå åpen for å tørke trommelen innvendig.
- Tørk av overflaten på vaskemaskinen med en tørr klut for å fjerne all fuktighet.

Rengjøre maskinen utvendig

Riktig stell av vaskemaskinen kan få den til å vare lenger.

Dør:

- Vask av med en fuktig klut på innsiden og utsiden, og tørk den deretter av med en myk klut.

Utvendig:

- Tørk straks av alt søl.
- Tørk rent med en fuktig klut.
- Ikke trykk på overflaten eller displayet med skarpe gjenstander.

Stell og innvendig rengjøring

- Bruk et håndkle eller en myk klut for å tørke rundt døråpningen og dørglasset.
- Ta alltid ut vasken fra vaskemaskinen så snart programmet er fullført. Hvis du etterlater fuktige plagg i vaskemaskinen, kan det forårsake krølling, farging og lukt.
- Kjør programmet for rengjøring av trommelen en gang i måneden (eller flere ganger hvis det trengs) for å fjerne rester av såpe og annet.

Rengjøre filteret i vanninntaket

- Skru av stoppekranen hvis maskinen skal forlates for en lengre periode (f.eks. ferie), spesielt hvis det ikke er noe gulvavløp (sluk) i umiddelbar nærhet.
- «/ E»-ikonet vises på betjeningspanelet dersom vannet ikke kommer inn i vaskemiddelkoppen.
- Hvis vannet der du bor er svært hardt eller inneholder spor av kalkavleiringer, kan filteret i vanninntaksslangen bli tett. Derfor er det lurt å rengjøre dette fra tid til annen.

- 1 Steng vannkranen og skru løs vanninntaksslangen.

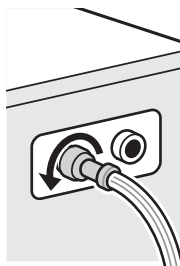

- 2 Rens filteret med en stiv børste.

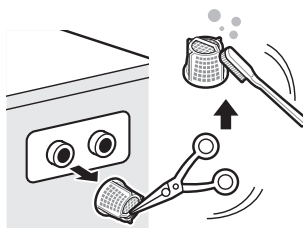

Rengjøring av filteret til tømme pumpen

- Avløpsfilteret samler opp tråder og små gjenstander som kan befinne seg i vasken. Kontroller jevnlig at filteret er rent for å sikre jevn drift av maskinen.
- La vannet avkjøles før du rengjør tømme pumpen, utfører nødtømming eller åpner døren i en nødsituasjon.

1 Åpne frontdekselet og trekk ut slangen.

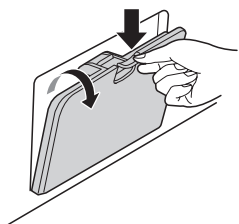

2 Ta ut avløpspluggen og åpne filteret ved å dreie det mot venstre.

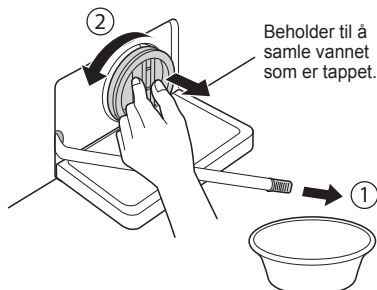

3 Fjern alle fremmedlegemer fra pumpefilteret.

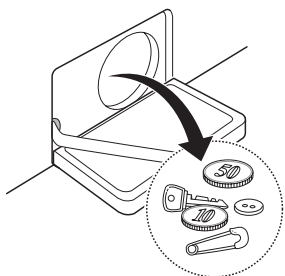

4 Etter rengjøring, dreier pumpefilteret og sett inn avløpspluggen.

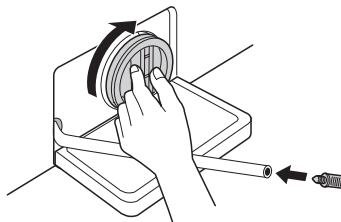

5 Lukk frontdekselet.

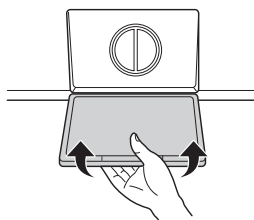

FORSIKTIG

- Først tøm med avløpsslangen og så åpner du pumpefilteret for å fjerne eventuelle tråder eller gjenstander.
- Vær forsiktig når du tømmer, vannet kan være varmt.

Rengjøre vaskemiddelskuffen

Vaskemiddel og tøymykner kan samle seg opp i vaskemiddelskuffen. Ta ut skuffen og innleggene og kontroller om det er rester der en eller to ganger hver måned.

- 1 Ta ut vaskemiddelskuffen ved å trekke den ut til den stopper.
 - Trykk, og hold nede frigjøringsknappen, og ta ut skuffen.

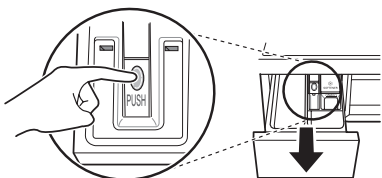

- 2 Ta ut innleggene fra skuffen.
 - Skyll innleggene og skuffen i varmt vann for å fjerne rester av rengjøringsmidler. Bare bruk vann til å rengjøre såpeskuffen. Tørk innleggene og skuffen med en myk klut.
- 3 For å rengjøre skuffåpningen, bruk en klut eller en børste som ikke er av metall for å rengjøre fordypningen.
 - Fjern alle rester fra øvre og nedre delene av fordypningen.
- 4 Tørk av all fuktighet i fordypningen med en myk klut eller et håndkle.
- 5 Sett innleggene i de riktige rommene og sett på plass skuffen.

Tub Clean (Trommelrengjøring) (Noen modeller)

Rengjøring av trommelen er et spesielt program for rengjøring av vaskemaskinen innvendig.

I dette programmet brukes en høyere vannstand ved høyere sentrifugehastighet. Kjør dette programmet jevnlig.

- 1 Fjern alle plagg eller gjenstander fra vaskemaskinen og lukk døren.
- 2 Åpne såpeskuffen og fyll på avkalkingsmiddel (f.eks. Calgon) i hovedvaskrommet.
- 3 Lukk vaskemiddelskuffen sakte.
- 4 Skru på maskinen, trykk og hold knappen **Tub Clean** nede i 3 sekunder. Så vil «T C L» vises på skjermen.
- 5 Trykk **Start/Pause** for å starte.
- 6 Etter at programmet er fullført, la døren stå åpen for å la dørkarmen, den fleksible pakningen og glassdøren tørke.

FORSIKTIG

- Hvis det er barn i nærheten, vær forsiktig med å la døren stå åpen lenge.

MERK

- Ikke tilsett noe såpe til såperommene. Det kan gi for mye såpeskum som kan lekke fra vaskemaskinen.

Forsiktig med frost i løpet av vinteren

- Når maskinen er frossen vil den ikke virke som normalt. Sørg for å installere maskinen der den ikke vil fryse om vinteren.
- Hvis maskinen må installeres ute på en terrasse eller ved andre utendørsforhold, kontroller følgende.

Hvordan du forhindrer at maskinen fryser.

- Etter vask, tøm ut vannet som er igjen inne i pumpen helt, med slangepluggen som brukes til å fjerne vann. Når vannet er helt tømt ut, steng slangepluggen som brukes ved fjerning av gjenværende vann og frontdekslet.

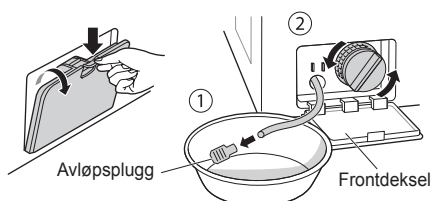

- Heng avløpsslangen ned for å tømme ut vannet fra slangen fullstendig.

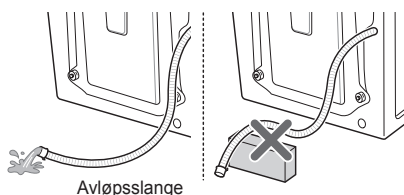

⚠ FORSIKTIG

- Når avløpsslangen er installert med en kurvet form, kan den indre slangen fryse.

- Etter at vannet er skrudd av, koble fra innløpsslangen til kaldt vannet fra kranen, og tøm ut vannet mens slangen er vendt nedover.

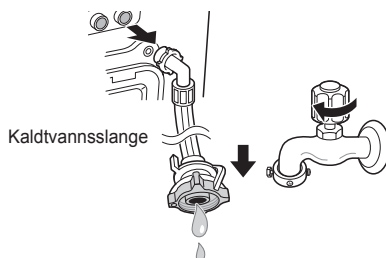

Kontroller om det er isdannelse

- Hvis vannet ikke tømmes når slangepluggen åpnes for tømning av gjenværende vann, kontroller avløpsenheten.



- Skru på strømmen, velg Skyll og Sentrifuger, og trykk deretter **Start/Pause**.

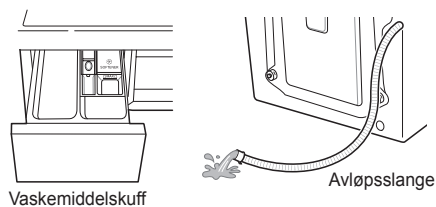

MERK

- Kontroller at det kommer vann inn i vaskemiddelskuffen ved skylning, og at vannet tømmes ut gjennom utløpslengen ved sentrifugering.
- Når «F F» vises i displayvinduet mens maskinen går, kontroller vannforsyningen og avløpet (Noen modeller har ikke en alarmfunksjon som indikerer frost).

Håndtering av frost

- Sørg for å tømme trommelen, hell varmtvann på 50–60 °C opp til gummidelen på innsiden av trommelen, lukk døren og vent i 1–2 timer.

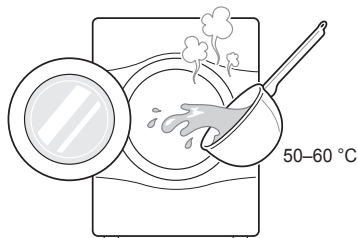

⚠ FORSIKTIG

- Ikke bruk kokende vann. Det kan forårsake brannskader eller skade på produktet.
- Åpne frontdekslet og slangepluggen som benyttes til fullstendig fjerning av gjenværende vann.

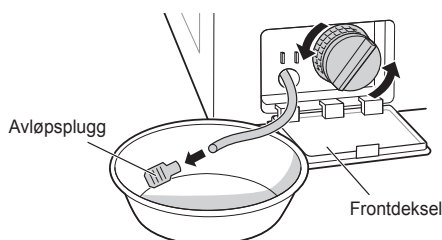

MERK

- Hvis vannet ikke tømmes betyr det at isen ikke har smeltet helt. Vent lenger.

- Når vannet er fullstendig fjernet fra trommelen, lukk slangepluggen som brukes ved fjerning av gjenværende vann, velg Skyll og Sentrifuger, og trykk deretter **Start/Pause**.

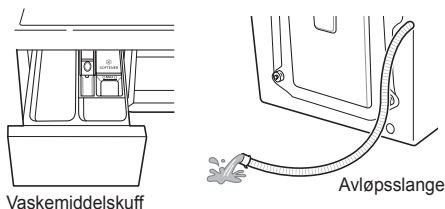

MERK

- Kontroller at det kommer vann inn i vaskemiddelskuffen ved skylling, og at vannet tømmes ut gjennom utløpslangen ved sentrifugering.
- Når det oppstår problemer med vanntilførselen, gjennomfør følgende tiltak.
 - Skru av springen, og smelt isen i kranen og begge tilkoblingsstedene i vannslangen til maskinen med en klut vridd opp med varmtvann.
 - Ta av innløpslangen og senk den ned i varmt vann under 50–60 °C.

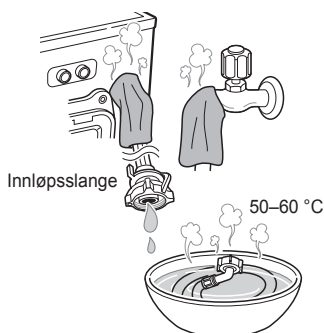

Bruke Smart Diagnosis™-funksjonen

Bruk denne funksjonen hvis du trenger å få en nøyaktig diagnose til et LG Electronics-servicesenter hvis produktet får en funksjonsfeil. Du må bare bruke denne funksjonen til å ta kontakt med serviceteknikeren, ikke i løpet av vanlig bruk.

- 1 Trykk **På/Av**-knappen for å skru på vaskemaskinen. Ikke trykk på noen andre knapper eller skru på programvalgknappen.
- 2 Når du blir bedt om det av servicesenteret, plasser mikrofonen på telefonen din nær **På/Av**-knappen.

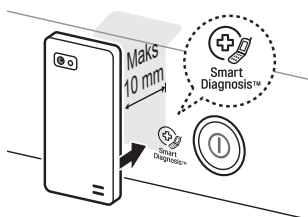

- 3 Trykk og hold **Temp.** nede i 3 sekunder, mens du holder mikrofonen på telefonen mot ikonet eller **På/Av**-knappen.
- 4 Hold telefonen på plass til toneoverføringen er fullført. Gjenværende tid for dataoverføringen vises.
 - Slik oppnår du best resultat. Ikke flytt telefon mens tonene sendes.
 - Hvis personen på servicesenteret ikke kan få et nøyaktig opptak av dataene, kan du bli bedt om å forsøke igjen.



- 5 Så snart nedtellingen er gjort og tonene har stoppet, fortsett samtalen din med agenten på servicesenteret, som så vil være i stand til å hjelpe deg ved bruk av informasjonen som er sendt til analyse.

MERK

- Kvaliteten på Smart Diagnosis™-funksjonen avhenger av den lokale samtalekvaliteten.
- Kommunikasjonen kan fungere bedre og du kan få bedre service hvis du bruker fasttelefonen.
- Hvis overføringen av Smart Diagnosis™-data blir dårlig på grunn av dårlig samtalekvalitet, kan det hende du vil få en dårligere Smart Diagnosis™.







- Vaskemaskinen er utstyrt med et automatisk feilovervåkingssystem for å påvise og diagnostisere problemer tidlig. Hvis vaskemaskinen ikke virker som den skal, eller ikke virker i det hele tatt, kontroller følgende før du ringer etter service:





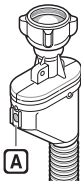





Feilfinning

Symptomer	Årsak	Løsning
Skrangling og dunkelyd	Fremmedlegemer som mynter eller sikkerhetsnåler kan befinne seg i trommelen eller pumpen.	<ul style="list-style-type: none"> • Stopp vaskemaskinen, kontroller trommel og avløpsfilter. • Hvis støyen vedvarer etter at vaskemaskinen har blitt startet på nytt, ring det automatiserte servicesenteret.
Dunkelyd	Store klesmengder kan forårsake en dunkelyd. Dette er vanligvis normalt.	<ul style="list-style-type: none"> • Hvis lyden fortsetter er vaskemaskinen antakelig ute av balanse. Stopp og omfordel klærne.
Vibrerende lyd	Har alle transportboltene og trommelstøttene blitt fjernet?	<ul style="list-style-type: none"> • Hvis de ikke ble skrudd ut i løpet av installasjonen, se i installasjonsveiledningen for fjerning av transportboltene.
	Står alle føttene støtt på underlaget?	<ul style="list-style-type: none"> • Vasken kan være ujevnt fordelt i trommelen. Stopp vaskemaskinen og omfordel vasken.
Vannlekkasjer	Tilførsels- eller avløpslanger sitter løst ved kranen eller vaskemaskinen.	<ul style="list-style-type: none"> • Kontroller og stram slangetilkoblinger.
	Boligens avløpsrør er tette.	<ul style="list-style-type: none"> • Åpne tette avløpsrør. Kontakt en rørlegger om nødvendig.
For mye såpeskum		<ul style="list-style-type: none"> • For mye såpe eller uegnet såpe kan medføre store skummengder som igjen kan medføre vannlekkasjer.
Det kommer ikke vann inn i vaskemaskinen, eller det går svært sakte	Vanntilførselen er ikke tilstrekkelig på det stedet.	<ul style="list-style-type: none"> • Sjekk en annen kran i huset.
	Vannkranen er ikke helt åpen.	<ul style="list-style-type: none"> • Åpne vannkranen helt.
	Slangen(e) til vanninnløpet er bøyd(e).	<ul style="list-style-type: none"> • Rett ut slange.
	Filteret på vanninntaksslangen(e) er tett(e).	<ul style="list-style-type: none"> • Kontroller filteret på vanninntaksslangen.
Vaskemaskinen tømmes ikke, eller tømmes sakte	Avløpslengen er bøyd eller tett.	<ul style="list-style-type: none"> • Rengjør og rett ut avløpslengen.
	Avløpsfilteret er tett.	<ul style="list-style-type: none"> • Rengjør avløpsfilteret.

Symptomer	Årsak	Løsning
Vaskemaskinen vil ikke starte	Støpselet sitter kanskje ikke i, eller det kan være løst.	<ul style="list-style-type: none"> Pass på at støpselet sitter godt i kontakten.
	Sikring gått i boligen, eller i maskinen, eller det er et strømbrudd.	<ul style="list-style-type: none"> Tilbakestill eller skift sikring. Ikke øk sikringskapasiteten. Hvis problemet er at en krets er overbelastet, få feilen rettet av en autorisert elektriker.
	Vannkranen er ikke skrudd på.	<ul style="list-style-type: none"> Skru på kranen for vanntilførsel.
Vaskemaskin vil ikke sentrifugere	Kontroller at døren er skikkelig lukket.	<ul style="list-style-type: none"> Lukk døren og trykk Start/Pause. Etter at du har trykket på Start/Pause, kan det ta en liten stund før vaskemaskinen starter. Døren må låses før sentrifugering kan startes. Legg til 1 eller 2 lignende plagg for å bidra til å balansere vekten. Omplasser tøyet for riktig sentrifugering.
Døren åpnes ikke		<ul style="list-style-type: none"> Når vaskemaskinen har startet, kan døren ikke åpnes av sikkerhetsmessige årsaker. Kontroller at ikonet «Dørlås» lyser. Du kan trygt åpne døren etter at ikonet «Dørlås» slokker.
Programtid forsinket		<ul style="list-style-type: none"> Vasketiden kan variere med vaskemengden, vanntrykk, vanntemperatur og andre brukerforhold. Hvis det påvises en ubalanse eller hvis såpefjerningsprogrammet er på, vil vasketiden øke.
For mye skyllemiddel	For mye tøymykner kan føre til overflyt.	<ul style="list-style-type: none"> Følg veiledningen for tøymykneren for å sikre at det brukes riktig mengde. Ikke overskrid den maksimale fyllingslinjen.
Tøymykner porsjoneres for tidlig		<ul style="list-style-type: none"> Lukk vaskemiddelskuffen sakte. Ikke åpne skuffen mens maskinen kjører et program.

Feilmeldinger

Symptomer	Arsak	Løsning
 	<p>Vanntilførselen er ikke tilstrekkelig i området.</p> <p>Vannkranene er ikke helt åpne.</p> <p>Slangen(e) til vanninnløpet er bøyd(e).</p> <p>Filteret på vanninntaksslangen(e) er tett(e).</p> <p>Hvis det oppsto en lekkasje i vanninntaksslangen, vil indikatoren «A» lyse rødt.</p>  <ul style="list-style-type: none"> • Avhengig av modell. 	<ul style="list-style-type: none"> • Sjekk en annen kran i huset. • Helt åpen vannkran. • Rett ut vannslangen(e). • Kontroller filteret på vanninntaksslangen.
 	<p>Avløpsslangen er bøyd eller tett.</p> <p>Avløpsfilteret er tett.</p>	<ul style="list-style-type: none"> • Rengjør og rett ut avløpsslangen. • Rengjør avløpsfilteret.
 	<p>Tøymengden er for liten.</p> <p>Tøyet er i ubalanse.</p> <p>Maskinen har en ubalansepåvisning og et korrigeringsystem. Hvis det legges inn tunge ting (f.eks. badematte, badekåpe, osv.) kan dette systemet stanse sentrifugeringen eller til og med avbryte sentrifugeringsprogrammet helt.</p> <p>Hvis vasken fremdeles er for våt på slutten av programmet, legg inn flere plagg for å balansere vekten og gjenta sentrifugeringen.</p>	<ul style="list-style-type: none"> • Legg til 1 eller 2 lignende plagg for å bidra til å balansere vekten. • Legg til 1 eller 2 lignende plagg for å bidra til å balansere vekten. • Omplasser tøyet for riktig sentrifugering. • Omplasser tøyet for riktig sentrifugering.

Symptomer		Årsak	Løsning
	  	Pass på at døren ikke er åpen.	<ul style="list-style-type: none"> Lukk døren helt. Hvis 'dE', 'dE1', 'dE2' ikke frigjøres, ring etter service.
			<ul style="list-style-type: none"> Ta ut støpselet og ring etter service.
		Det fylles for mye vann på grunn av at vannventilen har sviktet.	<ul style="list-style-type: none"> Steng vannkranen. Ta ut støpselet. Ring etter service.
		Vannivåsensoren har sviktet.	<ul style="list-style-type: none"> Steng vannkranen. Ta ut støpselet. Ring etter service.
		Overbelastning i motor.	<ul style="list-style-type: none"> La vaskemaskinen stå i 30 minutter for at motoren skal avkjøles, og start programmet på nytt.



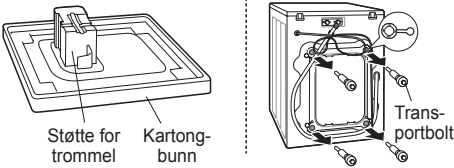
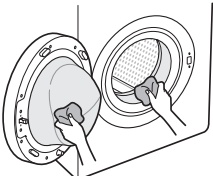

GARANTI

Denne begrensede garantien dekker ikke:

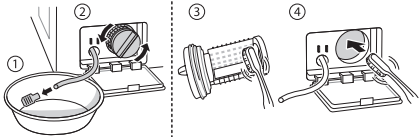
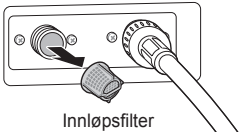
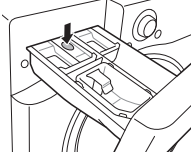
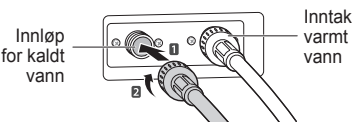
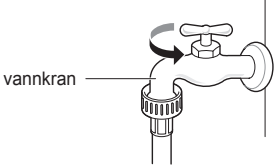
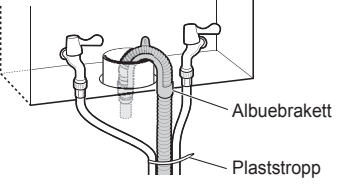
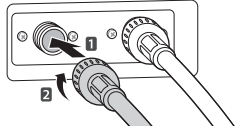
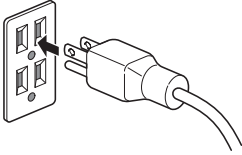
- Serviceturer for å levere, hente eller installere eller montere produktet, instruere kunden om bruk av produktet, reparasjon eller utskifting av sikringer eller korrigering av kabling eller rørlegging, eller korrigering av uautoriserte reparasjoner/installasjon.
- Hvis maskinen ikke yter ved strømavbrudd og forstyrrelser eller upålitelig strømleveranse.
- Skader forårsaket av vannrør som lekker eller som er skadet, frosne vannrør, tette avløpsrør, utilstrekkelig eller avbrutt vannforsyning eller utilstrekkelig lufttilførsel.
- Skade som skyldes at produktet er brukt i en korrosiv atmosfære eller ikke i henhold til instruksjonene i bruksanvisningen til produktet.
- Skade på produktet som skyldes ulykker, skadedyr, lynnedslag, vind, brann, oversvømmelse eller force majeure.
- Skade eller svikt forårsaket av uautorisert modifikasjon eller endring, eller hvis den brukes til annet enn det den er tiltenkt, eller ved en vannlekkasje grunnet at enheten ikke var riktig installert.
- Skade eller svikt forårsaket av feil elektrisk strømstyrke, spenning eller rørleggingsforskrifter, kommersiell eller industriell bruk eller bruk av tilbehør, komponenter eller kommersielle rengjøringsmidler som ikke er godkjente av LG.
- Skade forårsaket av transport og håndtering, inkludert skraper, bulker, avskallinger og/eller annen skade på overflaten til produktet ditt, med unntak av slike skader som kommer av materialdefekter eller mangler ved arbeidet.
- Skadde eller manglende artikler i visning, åpnet eske, utgatte, eller renovert produkter.
- Produkter med det originale serienummeret fjernet, endret eller som ikke kan leses. Modell- og serienumre sammen med den originale salgskvitteringen er påkrevd for validering av garanti.
- Økninger i strøm- og vannregninger og andre lignende utgifter.
- Reparasjoner når produktet ditt brukes på en måte som ikke er vanlig, og til vanlig husholdningsbruk eller mot instruksjonene som er skissert i bruksanvisningen.
- Kostnader i tilknytning til fjerning av maskinen fra boligen din for reparasjon.
- Demontering og ny installasjon av produktet hvis det er satt på et utilgjengelig sted eller ikke er installert i henhold til de gitte installasjonsinstruksjonene som er oppgitt i LGs bruks- og installasjonsanvisninger.
- Skader som skyldes misbruk, vanskjøtsel, feil installasjon, reparasjon eller vedlikehold. Feilaktig reparasjon inkluderer bruk av deler som ikke er godkjente eller spesifisert av LG.

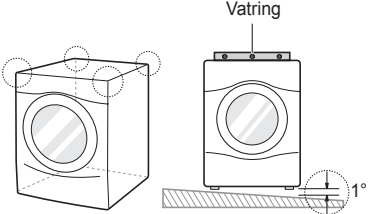
<p>Rar vibrasjon eller støy som skyldes at fraktboltene eller trommelstøtten ikke er fjernet.</p>		<p>Fjern transportboltene og trommelstøtten.</p>
<p>Lekkasje som skyldes skitt (hår, lo) på pakningen og dørglasset.</p>		<p>Rengjør pakning og dørglass.</p>

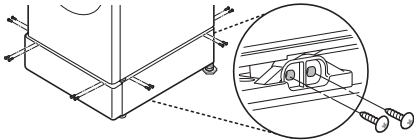
<p>Manglende tømning som skyldes tett pumpefilter.</p>	<p>➔</p>		<p>Rengjør pumpefilteret.</p>
<p>Det kommer ikke noe vann fordi vannfiltrene er tette eller vanninntaksslengene er bøyd.</p>	<p>➔</p>	 <p>Innløpsfilter</p>	<p>Rengjør filteret i inntaksventilen eller sett inn vanninntaksslengene igjen.</p>
<p>Det kommer ikke noe vann fordi det brukes for mye såpe.</p>	<p>➔</p>	 <p>Dispenser</p>	<p>Rengjør vaskemiddelskuffen.</p>
<p>Klesvasken er varm etter at vasken er ferdig fordi innløpslangene er montert motsatt.</p>	<p>➔</p>	 <p>Innløp for kaldt vann</p> <p>Inntak varmt vann</p>	<p>Installer slangene for vanninnløp på nytt.</p>
<p>Det tilføres ikke vann fordi vannet ikke er skrudd på.</p>	<p>➔</p>	 <p>vannkran</p>	<p>Åpne vannkranen.</p>
<p>Lekkasje på grunn av feil installasjon av avløpsslange eller tett avløpsslange.</p>	<p>➔</p>	 <p>Albuebrakett</p> <p>Plaststropp</p>	<p>Monter avløpsslangen på nytt.</p>
<p>Lekkasje på grunn av feil installasjon av vanninntaksslange eller bruk av et annet slangemerke.</p>	<p>➔</p>		<p>Installer slangen for vanninntak igjen.</p>
<p>Problem med manglende strømtilførsel forårsaket av løs tilkobling av strømledningen eller et problem med veggkontakten.</p>	<p>➔</p>		<p>Koble til strømledningen igjen eller skift ut veggkontakten.</p>

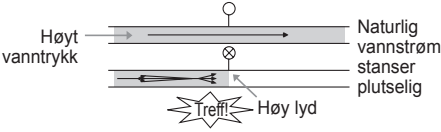
<p>Servicebesøk for å levere, hente, installere produktet eller for å gi instruksjoner om bruken av det. Henting og montering av produktet på nytt.</p>			<p>Garantien dekker bare defekter som har oppstått under produksjon. Service som skyldes feil installasjon dekkes ikke.</p>
<p>Hvis ikke alle skruene er skrudd inn riktig, kan det medføre stor vibrasjon (Bare stativmodell).</p>			<p>Fest 4 skruer i hjørnene (totalt 16 stk).</p>
<p>Vannhamring (banking) når maskinen fylles med vann.</p>			<p>Juster vanntrykket ved å skru ned vannventilen eller vannkranen.</p>

DRIFTSDATA

Produkt Fiche_Kommisjonsdelegert Forordning (EU) Nr. 932/2010

Leverandørens navn eller varemerke	LG	
Leverandørens modell	FH4A8JDS(0-9)	
Nominell kapasitet	10	kg
Energieffektivitetsklasse	A+++	
Tildelt en "EU Ecolabel award"-pris under Forordning (EC) Nr. 66/2010	Nei	
Vektet årlig energiforbruk (AEC) i kWt per år basert på 220 standardvaskesykluser for bomullsvaskeprogrammer ved 60°C og 40°C ved fullast og dellast, og forbruket av lavstrømmoduser. Faktisk strømforbruk avhenger av hvordan apparatet brukes.	143	kWt/år
Energiforbruk		
- standard 60°C bomullsvaskeprogram ved fullast	0,67	kWt
- standard 60°C bomullsvaskeprogram ved dellast	0,63	kWt
- standard 40°C bomullsvaskeprogram ved dellast	0,55	kWt
Vektet strømforbruk i AV-modus, og i (la-stå-)PÅ-modus	0,45	W
Vektet årlig vannforbruk (AWC) i liter per år basert på 220 standardvaskesykluser for bomullsvaskeprogrammer ved 60°C og 40°C ved fullast og dellast. Faktisk vannforbruk avhenger av hvordan apparatet brukes.	9900	liter/år
Sentrifugerings effektivitetsklasse på en skala fra G (minst effektiv) til A (mest effektiv).	A	
Maksimal sentrifugeringshastighet oppnås for standard 60°C bomullsvaskeprogrammer ved fullast, eller standard 40°C bomullsvaskeprogrammer ved dellast, avhengig av hvilken som er lavest, og gjenværende fuktighetsinnhold oppnås for standard 60°C bomullsvaskeprogrammer ved fullast, eller standard 40°C bomullsvaskeprogrammer ved dellast, avhengig av hvilken som er større.	1400	opm
	44	%
Standard vaskeprogrammer som informasjonen på etiketten og produktets fiche gjelder, a-t disse programmene er egnet for å rense normal skitten bomull, og at de er de mest effektive programmene når det gjelder kombinert energi og vannforbruk;	"Bomull Miljø 60°C/40°C"	
Programvarighet		
- standard 60°C bomullsvaskeprogram ved fullast	296	min.
- standard 60°C bomullsvaskeprogram ved dellast	270	min.
- standard 40°C bomullsvaskeprogram ved dellast	261	min.
Varighet av (la-stå-) PÅ-modusen (TI)	10	min.
Luftbærent akustisk støytutslipp uttrykt i dB (A) re 1 pW og avrundet til nærmeste integer under vaskefasene og sentrifugefasene for standard 60°C bomullsprogrammet ved fullast.	55 / 73	dB(A)
Frittstående		

Notat

Notat

Notat

