

SEC. WORK	가	나	다	PRINTING DEGREE	MATERIAL AND PRINTING DESCRIPTION	LG MODEL 명	SUFFIX	LANGUAGE	PAGE	REMARK
	BRAND	MODEL	P/NO.							
62	LG	F94A8RDS (바이어 모델명)	MFL69040462	1	SNOW WHITE 80g OFFSET 인쇄	FH4A8FDHK(0-9)N	A**QCZK	SLOVAK	48	PIRME + POST DD HYBRID (LED, 600 , COMBO)-PJT DATA 작업처 : GDP

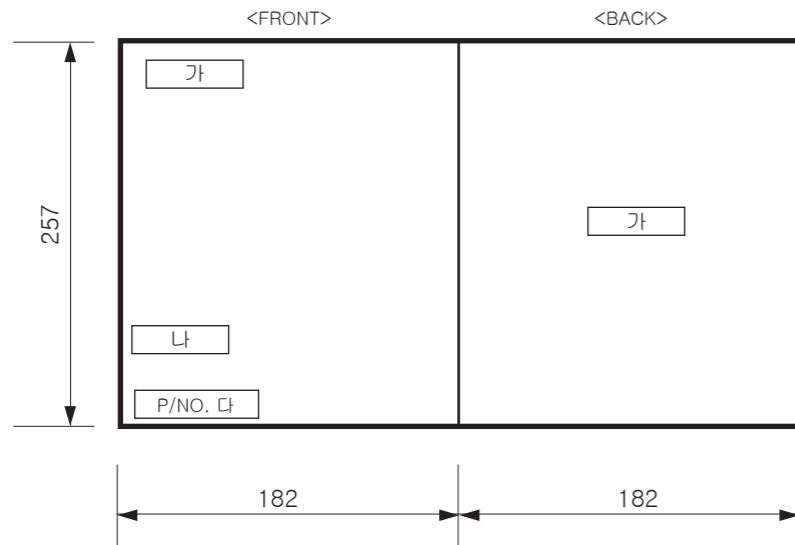

<< 주기 >>

1. 재질, 인쇄방법, 인쇄도수, 외곽치수등은 작업표에 준한다.
2. 인쇄내용, 문자크기 및 형상, 선의 굵기 등은 설계에서 제시된 FILM에 준함.
3. 외곽치수는 절단후 치수임.
4. 양산전에 설계 한도를 득할 것.
5. 본 부품에 금지물질이 포함되지 않도록 하고, 상세내용은 LG(63)-A-5501-34를 만족할 것

<< NOTES >>

1. Material, printing and exterior size are refer to work tables.
2. Printing, text size and line are based on LG design film.
3. Exterior size on the drawing is cutting line.
4. Before product controlled by criteria sample.
5. The part should not contain prohibited substances(Pb,Cd,Hg,Cr+6,PBB,PBDE) and details should comply with LG standard of LG(63)-A-5501-34

PDF ILLUSTRATOR
DR COMPLETED
도면 DR 완료
완료일:

REV. NO. 기호	REVISION DESCRIPTION 변경 사항	REF. NO. 시방 번호	DATE 년/월/일	PREPARED 시방자	APPROVED 승인자

TRIG.	UNIT	mm	SCALE	N	S
MODELING	DESIGNED	REVIEWED	CHECKED	APPROVED	
	신 술 15.08.20		전 종 목 15.08.20	김 현 석 15.08.21	
LG 전자 (주) LG Electronics Inc.			RELATED DWG.		DWG. No.

MANUAL, OWNER'S
DRUM-EXPORT | 1/1
MFL69040462

NÁVOD NA POUŽÍVANIE PRÁČKA



Pred inštaláciou si pozorne prečítajte tieto pokyny. Inštalácia tak bude jednoduchšia a bude zaručené, že produkt je nainštalovaný správne a bezpečne. Uchovajte si tieto pokyny v blízkosti produktu na budúce použitie.

F94A8RDS



MFL69040462

www.lg.com

OBSAH

Tento návod na používanie bol vydaný pre skupinu produktov. Môže obsahovať obrazový materiál a obsah, ktorý sa líši od modelu, ktorý ste si zakúpili.



Tento návod na používanie môže výrobca v budúcnosti upraviť.

BEZPEČNOSTNÉ POKYNY	03
Dôležité bezpečnostné pokyny	05
INŠTALÁCIA	08
Technické údaje	08
Príslušenstvo	08
Požiadavky na miesto inštalácie	09
Vybalenie a odstránenie prepravných skrutiek	10
Používanie protišmykových podložiek (voliteľné)	11
Drevené podlahy (plávajúce podlahy)	11
Vyrovnanie práčky	12
Pripojenie prívodnej hadice	12
Inštalácia odtokovej hadice	15
Zapojenie do elektrickej siete (len pre Veľkú Britániu)	15
PREVÁDZKA	16
Používanie práčky	16
Triedenie bielizne	17
Pridanie čistiacich prostriedkov	18
Ovládací panel	20
Tabuľka programov	21
Voliteľné cykly	26
Sušenie (voliteľné)	28
Používanie inteligentnej funkcie (voliteľné)	30
ÚDRŽBA	31
Čistenie práčky	31
Čistenie filtra prívodnej hadice	31
Čistenie filtra odtokového čerpadla	32
Čistenie zásuvky dávkovača	33
Čistenie bubna (voliteľné)	33
Upozornenie na zamrznutie v zime	34
Používanie funkcie Smart Diagnosis™	36
RIEŠENIE PROBLÉMOV	37
Diagnostikovanie problémov	37
Chybové hlásenia	39
ZÁRUKA	41
PREVÁDZKOVÉ ÚDAJE	44

BEZPEČNOSTNÉ POKYNY

Cieľom týchto bezpečnostných pravidiel je predchádzať nepredvídaným rizikám a škodám spôsobeným nebezpečným alebo nesprávnym používaním produktu.

Tieto pravidlá sú rozdelené do skupín „VAROVANIE“ a „UPOZORNENIE“, ktoré sú podrobnejšie vysvetlené nižšie.

-  Tento symbol označuje situácie a činnosti, ktoré môžu predstavovať riziko. Text označený týmto symbolom si dôkladne prečítajte a postupujte podľa pokynov, aby ste týmto rizikám predišli.
-  **VAROVANIE** – označuje situácie, v ktorých môže mať nedodržanie pokynov za následok závažné zranenie alebo smrť.
-  **UPOZORNENIE** – označuje situácie, v ktorých môže nedodržanie pokynov spôsobiť menej závažné zranenie alebo poškodenie produktu.

VAROVANIE

Aby ste pri používaní produktu znížili riziko požiaru, zásahu elektrickým prúdom alebo zranenia osôb, dodržiavajte základné bezpečnostné opatrenia vrátane nasledujúcich pravidiel.

DETI V DOMÁCNOSTI

Tento spotrebič nie je určený na používanie osobami (vrátane detí) so zníženými fyzickými, zmyslovými alebo duševnými schopnosťami, či s nedostatkom skúseností a znalostí, pokiaľ nie sú pod dozorom alebo ich osoba zodpovedná za ich bezpečnosť nepoučila o používaní spotrebiča. Deti musia byť pod dozorom, aby sa so spotrebičom nehrali.

Použitie v Európe:

Tento spotrebič smú deti vo veku aspoň 8 rokov a osoby so zníženými fyzickými, zmyslovými alebo duševnými schopnosťami, či s nedostatkom skúseností a znalostí používať pod dozorom alebo po poučení o bezpečnom používaní spotrebiča a za predpokladu, že prípadným rizikám porozumeli. Deťom nedovoľte hrať sa so spotrebičom. Deti nesmú bez dozoru spotrebič čistiť ani vykonávať jeho používateľskú údržbu.

Deti mladšie ako 3 roky musia byť v dostatočnej vzdialenosti od spotrebiča, ak nie sú pod neustálym dozorom.

POŽIADAVKY NA UZEMNENIE

VAROVANIE

V záujme vlastnej bezpečnosti je nutné dodržiavať informácie v tomto návode na používanie, aby sa znížilo riziko požiaru, výbuchu alebo zásahu elektrickým prúdom a predišlo sa škodám na majetku, zraneniam alebo usmrteniu.

- Tento spotrebič sa musí uzemniť. V prípade poruchy alebo poškodenia zníži uzemnenie riziko zásahu elektrickým prúdom zabezpečením odvodu elektrického prúdu dráhou s najnižším odporom.
- Spotrebič je vybavený káblom s ochranným vodičom a uzemňovacou zástrčkou. Zástrčka musí byť zapojená do náležitej elektrickej zásuvky, ktorá je správne nainštalovaná a uzemnená v súlade so všetkými miestnymi predpismi a nariadeniami.
- Nesprávne pripojenie ochranného vodiča môže mať za následok riziko zásahu elektrickým prúdom. Ak máte pochybnosti o správnom uzemnení spotrebiča, poraďte sa s kvalifikovaným elektrikárom alebo servisným zástupcom.
- Zástrčku dodanú so spotrebičom nijako neupravujte. Ak sa nedá zapojiť do zásuvky, zavolajte kvalifikovaného elektrikára, ktorý nainštaluje správnu zásuvku.

LIKVIDÁCIA VÁŠHO STARÉHO SPOTREBIČA



1. Všetky elektrické a elektronické produkty sa musia likvidovať oddelene od komunálneho odpadu prostredníctvom zberných prevádzok určených štátnou správou alebo miestnymi orgánmi.
2. Správna likvidácia vášho starého spotrebiča môže predísť prípadným negatívnym vplyvom na životné prostredie a ľudské zdravie.
3. Podrobnejšie informácie o spôsobe likvidácie vášho starého spotrebiča získate u miestnej samosprávy, v zbernom zariadení alebo v predajni, kde ste výrobok zakúpili.

Dôležité bezpečnostné pokyny

VAROVANIE

Aby ste pri používaní produktu znížili riziko požiaru, zásahu elektrickým prúdom alebo zranenia osôb, dodržiavajte základné bezpečnostné opatrenia vrátane nasledujúcich pravidiel.

Inštalácia

- Nikdy sa nesnažte používať spotrebič, ak je poškodený, porušený, čiastočne rozobratý alebo niektoré jeho časti chýbajú alebo sú porušené vrátane poškodeného kábla alebo zástrčky. Môže to mať za následok zasiahnutie elektrickým prúdom alebo zranenie.
- Tento spotrebič má vysokú hmotnosť. Spotrebič by mali inštalovať a manipulovať s ním vždy najmenej dve osoby. V opačnom prípade môže dôjsť k zraneniu.
- Spotrebič skladujte a inštalujte len na miesto, kde nebude vystavený teplotám pod bodom mrazu ani poveternostným vplyvom. V opačnom prípade môže dôjsť k úniku vody.
- Upevnite odtokovú hadicu, aby sa neuvoľnila. Únik vody môže zapríčiniť zasiahnutie elektrickým prúdom.
- Poškodený napájací kábel musí vymeniť výrobca, servisný technik výrobcu alebo podobne kvalifikovaná osoba, aby sa predišlo nebezpečenstvu.
- Spotrebič by nemal byť umiestnený za uzamykateľnými dverami, posuvnými dverami alebo dverami so závesmi na strane oproti dverám sušičky, aby nebránili v ich úplnom otvorení.

Prevádzka

- Na stláčanie alebo odmontovanie ovládacej jednotky nepoužívajte ostré predmety, napríklad vrtáky alebo špendlíky. Môže to mať za následok zasiahnutie elektrickým prúdom alebo zranenie.
- Spotrebič môže demontovať, opravovať alebo upravovať len autorizovaný opravár zo servisného strediska spoločnosti LG Electronics. Nesprávne vykonaný servis môže spôsobiť zranenie, zasiahnutie elektrickým prúdom alebo požiar.
- Počas čistenia nestriekajte vodu na vnútornú ani vonkajšiu časť spotrebiča. Voda môže poškodiť izoláciu a spôsobiť tak zasiahnutie elektrickým prúdom alebo vznik požiaru.
- V okolí a pod spotrebičom sa nesmú nachádzať horľavé materiály ako vlákna tkanín, papier, handry, chemikálie a podobne. Nesprávne používanie môže spôsobiť požiar alebo výbuch.
- Do spotrebiča nekladajte živé zvieratá, napríklad domáce zvieratá. Môže dôjsť k ich zraneniu.
- Dvierka spotrebiča nenechávajte otvorené. Deti by sa mohli vešať na dvierka alebo vliezť dovnútra spotrebiča a zraniť sa alebo poškodiť spotrebič.

- Do spotrebiča nesiahajte, keď je spustený. Počkajte, kým sa bubon úplne zastaví. V opačnom prípade môže dôjsť k zraneniu.
- Položky, ktoré boli čistené, prané, namočené alebo sú znečistené horľavými alebo výbušnými látkami (napríklad vosk, olej, farba, benzín, odmasťovacie prostriedky, prostriedky na suché čistenie, petrolej, rastlinný olej, kuchynský olej atď.), nekladajte do spotrebiča, neperte ani nesušte v spotrebiči. Nesprávne používanie môže spôsobiť požiar alebo výbuch.
- V prípade potopy spotrebič zastavte a obráťte sa na servisné stredisko spoločnosti LG Electronics. Kontakt s vodou môže mať za následok zasiahnutie elektrickým prúdom.
- Keď sú dvierka spotrebiča otvorené, netlačte na ne nadmernou silou. Mohlo by dôjsť k prevráteniu spotrebiča a následnému zraneniu.
- Používajte nové súpravy hadíc dodané so spotrebičom. Staré súpravy hadíc sa nesmú opätovne použiť. Únik vody môže spôsobiť škody na majetku.
- Počas parných cyklov, sušenia alebo prania pri vysokej teplote sa nedotýkajte dvierok. Povrch dvierok môže byť veľmi horúci. Pred otvorením dvierok počkajte na uvoľnenie zámku. V opačnom prípade môže dôjsť k zraneniu.
- V blízkosti produktu nepoužívajte horľavé plyny ani výbušné látky (benzén, benzín, riedidlo, nafta, alkohol atď.). Mohlo by to spôsobiť výbuch alebo požiar.
- Ak odtoková alebo prívodná hadica v zime zamrzne, používajte ich až po odmravení. Mráz môže spôsobiť požiar alebo zásah elektrickým prúdom a zamrznuté časti môžu spôsobiť poškodenie produktu alebo skrátenie jeho životnosti.
- Všetky pracie prostriedky, aviváže a bielidlá uschovajte mimo dosahu detí. Tieto produkty obsahujú jedovaté látky.
- Do rozbočovacích zásuviek a predlžovacích káblov nezapájajte viacero zariadení. Mohlo by to spôsobiť požiar.
- Pred čistením produktu odpojte zástrčku spotrebiča. V opačnom prípade môže dôjsť k zásahu elektrickým prúdom alebo zraneniu.
- Elektrickej zástrčky sa nedotýkajte mokrými rukami. Môže to mať za následok zasiahnutie elektrickým prúdom alebo zranenie.
- Pri odpájaní zástrčky z elektrickej zásuvky uchopte zástrčku, nie napájací kábel. Poškodenie napájacieho kábla môže spôsobiť zásah elektrickým prúdom alebo zranenie.
- Napájací kábel nadmerne neohýbajte, ani naň nekladte ťažké predmety. Poškodenie napájacieho kábla môže spôsobiť zásah elektrickým prúdom alebo požiar.

Bezpečnostné pokyny na používanie sušičky

- V spotrebiči nesušte odevy, ktoré neboli vyprané.
- Položky znečistené látkami, ako je kuchynský olej, rastlinný olej, acetón, alkohol, benzín, petrolej, odstraňovače škvŕn, terpentín, vosky a odstraňovače vosku, sa pred sušením v spotrebiči musia vyprať v horúcej vode so zvýšenou dávkou pracieho prostriedku.
- Aviváž alebo podobné výrobky sa musia používať v súlade s pokynmi na aviváži.
- Z vreciek vyberte všetky predmety, napríklad zapaľovače a zápalky.
- Spotrebič nikdy nezastavujte pred skončením sušiaceho cyklu, jedine ak všetok odev rýchlo vyberiete a rozprestriete, aby sa teplo rozptýlilo.
- Spotrebič nepoužívajte na odevy, ktoré boli vyčistené priemyselnými chemikáliami.
- Predmety, ako je penová guma (latexová pena), sprchovacie čiapky, nepremokavé textílie, tovary vystužené gumou a odevy alebo vankúše vyplnené penovou gumou, sa v tomto spotrebiči nesmú sušiť.

Likvidácia

- Pred likvidáciou starého spotrebiča ho odpojte od elektrickej siete. Zástrčku opätovne nepoužívajte. Odrežte kábel čo najbližšie k spotrebiču, aby sa zabránilo jeho ďalšiemu použitiu.
- Obalový materiál (ako vinyl a polystyrén) likvidujte mimo dosahu detí. Obalový materiál môže spôsobiť udusenie dieťaťa.
- Pred tým, ako vyradíte spotrebič z prevádzky alebo ho zlikvidujete, odmontujte dvierka pracieho priestoru, aby vnútri neuviazli deti alebo malé zvieratá. V opačnom prípade môže dôjsť k závažnému zraneniu alebo usmrteniu.

INŠTALÁCIA

Technické údaje

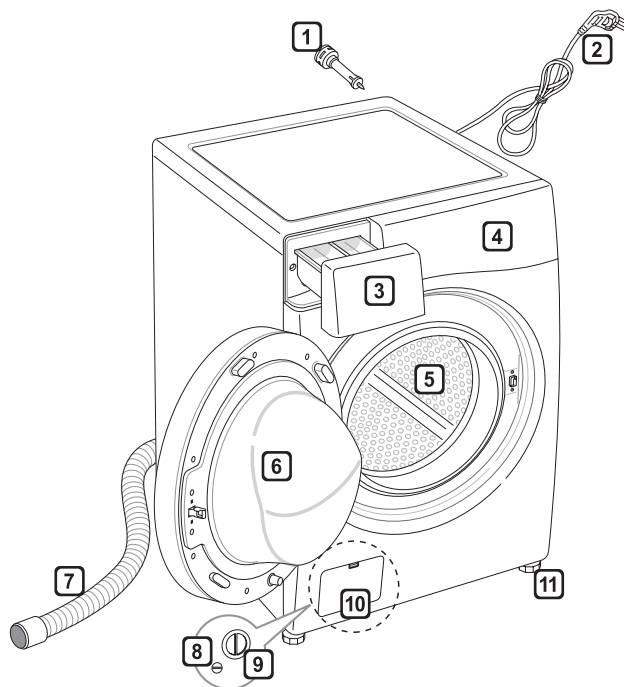

- 1 prepravné skrutky
- 2 sieťová zástrčka
- 3 zásuvka
- 4 ovládací panel
- 5 bubon
- 6 dvierka
- 7 odtoková hadica
- 8 zátka odtokovej hadičky čerpadla
- 9 filter odtokového čerpadla
- 10 kryt (umiestenie sa môže líšiť v závislosti od produktu)
- 11 nastaviteľná nožička

- Napájanie: 220–240 V~, 50 Hz
- Rozmery: 600 mm (Š) X 640 mm (H) X 850 mm (V)
- Hmotnosť produktu: 71 kg
- Kapacita prania: 9 kg (pranie) / 6 kg (sušenie)
- Povolený tlak vody: 0,1–1,0 MPa (1,0–10,0 kgf/cm²)

- Vzhľad a technické údaje sa môžu bez predchádzajúceho upozornenia zmeniť z dôvodu zvýšenia kvality spotrebiča.

Príslušenstvo

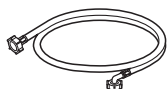

prívodná hadica (1EA)
(alternatíva: hadica na teplú vodu (1EA))



kľúč



kryty otvorov na prepravné skrutky



protišmykové podložky (2EA)
(voliteľné)

Požiadavky na miesto inštalácie

Miesto

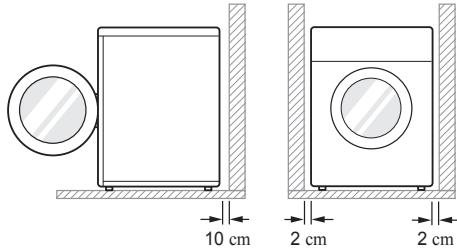

Rovný povrch: Povolený sklon pod celou práčkou je 1°.

Sieťová zásuvka: Maximálna vzdialenosť od ľubovoľnej strany práčky musí byť 1,5 metra.

- Nepreťažujte zásuvku zapojením viac ako jedného spotrebiča.

Voľný priestor navyše: od steny 10 cm – zadná strana /2 cm – pravá a ľavá strana

- Nikdy neodkladajte ani nechovávajúce prostriedky na bielizeň navrchu práčky.
- Tieto produkty môžu poškodiť povrch alebo ovládacie prvky práčky.

Umiestnenie

- Práčku nainštalujte na rovnú a tvrdú podlahu.
- Ubezpečte sa, že cirkulácii vzduchu okolo práčky nebráni koberec, predložka atď.
- Nikdy sa nepokúšajte napraviť nerovnosti podlahy podkladaním kusov dreva, lepenky alebo podobných materiálov pod práčku.
- Ak nie je možné vyhnúť sa umiestneniu práčky vedľa plynového variča alebo sporáka na uhlie, medzi oba spotrebiče musíte vložiť izolačný panel (85 x 60 cm) pokrytý hliníkovou fóliou na strane obrátenej k variču alebo sporáku.

- Práčku nainštalujte do miestností, v ktorých môže teplota klesnúť pod bod mrazu. Zamrznuté hadice môžu z dôvodu vysokého tlaku prasknúť. Spoľahlivosť elektronickej ovládacej jednotky môže byť pri teplotách pod bodom mrazu znížená.
- Práčku nainštalujte na také miesto, aby k nej mal technik v prípade poruchy jednoduchý prístup.
- Po umiestnení práčky nastavte všetky štyri nožičky pomocou dodaného kľúča na prepravné skrutky, aby bol spotrebič stabilný. Dodržte pritom približne 20 mm voľného priestoru medzi vrchom práčky a spodkom pracovnej dosky nad práčkou.
- Toto zariadenie nie je určené na používanie na mori ani v mobilných vozidlách, napríklad v karavanoch, lietadlách a podobne.

Zapojenie do elektrickej siete

- Nepoužívajte predlžovací kábel ani rozdvojku.
- Po použití práčku vždy odpojte od elektrickej siete a vypnite prívod vody.
- Práčku zapojte do uzemnenej sieťovej zásuvky, ktorá spĺňa požiadavky platných smerníc o elektrickom zapojení.
- Práčka musí byť umiestnená tak, aby bol zabezpečený voľný prístup k zástrčke.
- Opravu práčky smie vykonávať len kvalifikovaný personál. Opravy vykonávané neskúsenými osobami môžu viesť k zraneniu alebo závažnému poškodeniu spotrebiča. Obráťte sa na svoje miestne servisné stredisko.
- Ak je práčka dodaná v zime a teploty sú pod bodom mrazu, pred uvedením do prevádzky práčku umiestnite na niekoľko hodín na miesto s izbovou teplotou.

Vybalenie a odstránenie prepravných skrutiek

- 1 Vyberte práčku z polystyrénového podstavca.
 - Po odstránení kartónu a baliaceho materiálu vyberte práčku z polystyrénového podstavca. Uistite sa, že výplň bubna sa odpojila spolu s podstavcom a nezostala prichytená k spodnej strane práčky.
 - Ak musíte práčku položiť, aby ste odstránili kartónový podstavec zo spodnej strany, vždy chráňte boky práčky a opatrne ju položte na bok. Práčku **NEKLADTE** na prednú ani zadnú stranu.

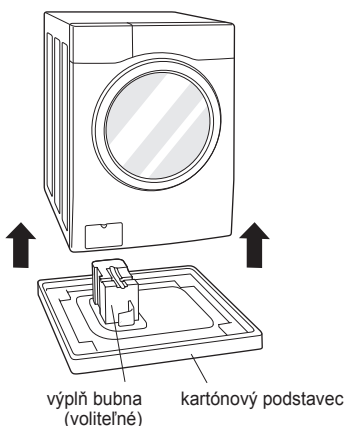

- 2 Odstráňte súpravu skrutiek.
 - Začnite so spodnými dvomi prepravnými skrutkami a pomocou kľúča (súčasť balenia) úplne uvoľnite všetky prepravné skrutky otáčaním proti smeru pohybu hodinových ručičiek. Súpravu skrutiek vytiahnite jemným vykývaním.

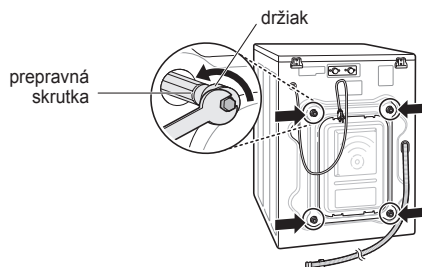

- 3 Pripevnite kryty otvorov.
 - Nájdite kryty otvorov v balíčku s príslušenstvom a pripevnite ich na otvory na prepravné skrutky.

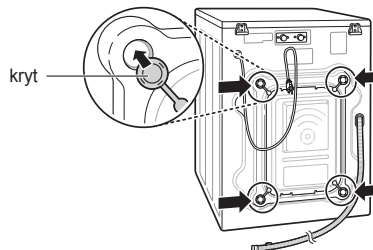

POZNÁMKA

- Súpravu skrutiek si odložte na budúce použitie. Práčku **NEPREVÁŽAJTE** bez toho, aby ste znova namontovali prepravné skrutky, inak hrozí poškodenie vnútorných komponentov.
- Ak prepravné skrutky a držiaky neodmontujete, môže to spôsobiť silné vibrácie a hluk a následné trvalé poškodenie práčky. Kábel je k zadnej strane práčky pripevnený prepravnou skrutkou, aby sa predišlo používaniu práčky s namontovanými prepravnými skrutkami.

Používanie protišmykových podložiek (voliteľné)

Ak nainštalujete práčku na klzký povrch, v dôsledku nadmerných vibrácií môže dôjsť k jej pohybu. Nesprávne vyváženie môže spôsobiť porušenia v dôsledku hluku a vibrácií. V takomto prípade umiestnite pod vyrovnávacie nožičky protišmykové podložky a práčku vyrovnajte.

- 1 Pred umiestnením protišmykových podložiek vyčistite podlahu.
 - Suchou handrou odstráňte cudzie predmety a vlhkosť. Ak podlaha zostane vlhká, protišmykové podložky sa môžu odlepiť.
- 2 Po umiestnení práčky na miesto inštalácie ju vyrovnajte.
- 3 Prilepte protišmykovú podložku lepiacou stranou na podlahu.
 - Najúčinnšie je prilepiť protišmykové podložky pod predné nožičky. Ak je prilepenie podložiek pod predné nožičky náročné, prilepte ich pod zadné nožičky.

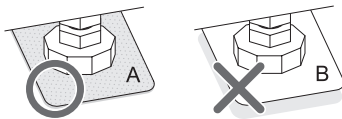
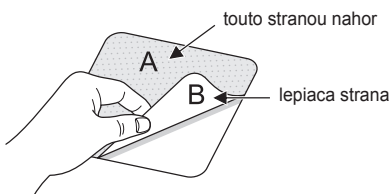

- 4 Uistite sa, že práčka je vyrovnaná.
 - Uchopte práčku za vrchný okraj a skúste ju jemne potlačiť alebo ňou jemne pokývať a skontrolujte, či sa nekolíše. Ak sa práčka kolíše, znova ju vyrovnajte.

Drevené podlahy (plávajúce podlahy)

- Drevené podlahy sú obzvlášť náchylné na vibrácie.
- Odporúčame, aby ste na každú nožičku práčky umiestnili aspoň 15 mm hrubé gumené podložky a zaistili ich aspoň na dvoch podlahových trámoch pomocou skrutiek, vďaka čomu predídete vzniku vibrácií.

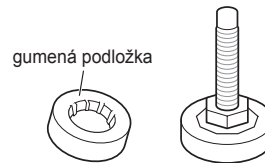

- Ak je to možné, nainštalujte práčku do jedného z rohov miestnosti, kde je podlaha stabilnejšia.
- Pripevnite gumené podložky, aby sa znížili vibrácie.
- Gumené podložky si môžete vyžiadať (č. dielu 4620ER4002B) v servisnom stredisku spoločnosti LG.

POZNÁMKA

- Správne umiestnenie a vyrovnanie práčky zaručí dlhodobé, plynulé a spoľahlivé fungovanie.
- Práčka musí byť umiestnená v 100 % vodorovnej polohe a pevne stáť na svojom mieste.
- Pri záťaži sa nesmie kolísať.
- Povrch, na ktorom je práčka umiestnená, musí byť čistý a nesmie byť ošetrený voskom na podlahy ani inými zvlhčujúcimi prostriedkami.
- Zabráňte navlhnutiu nožičiek práčky. V opačnom prípade môže dôjsť k vibráciám alebo hluku.

Vyrovnanie práčky

Ak podlaha nie je rovná, otočte nastavovaciu nožičku podľa potreby (pod nožičku nekladajte kúsky dreva ani iné predmety). Uistite sa, že všetky štyri nožičky sú pevne a stabilne umiestnené na podlahe a potom skontrolujte, či je spotrebič vyrovnaný (použite vodováhu).

- Keď je práčka vyrovnaná, utiahnite matice smerom nahor k spodnej časti práčky. Všetky matice musia byť utiahnuté.

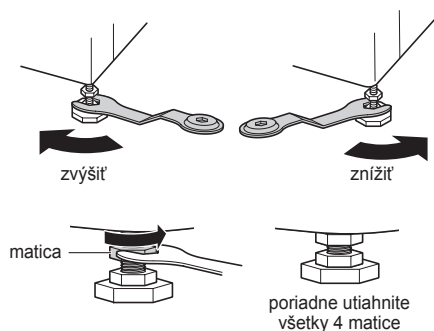

- Diagonálna kontrola
Keď zatlačíte na vrchný okraj práčky v diagonálnom smere, práčka sa nesmie vôbec kolísať (skontrolujte oba smery). Ak sa práčka kolíše, keď zatlačíte na vrchný okraj práčky v diagonálnom smere, upravte nastavenie nožičiek.

POZNÁMKA

- Drevená alebo plávajúca podlaha môže prispieť k vzniku nadmerných vibrácií a nerovnováhy.
- Ak je práčka nainštalovaná na vyvýšenom mieste, musí byť poriadne pripevnená, aby nespadla.

Pripojenie prívodnej hadice

- Tlak pritekajúcej vody musí byť medzi 0,1 MPa až 1,0 MPa (1,0 – 10,0 kgf/cm²).
- Pri pripájaní prívodnej hadice k ventilu si dajte pozor, aby ste závit nezničili zlým nasadením a prílišným utiahnutím.
- Ak je tlak pritekajúcej vody vyšší ako 1,0 MPa, musíte namontovať zariadenie na zníženie tlaku.
- Stav hadice pravidelne kontrolujte a v prípade potreby ju vymeňte.

Kontrola gumeného tesnenia prívodnej hadice

S prívodnými hadicami sa dodávajú dve gumené tesnenia.

Slúžia na zabránenie úniku vody. Skontrolujte, či je pripojenie k prívodom vody dostatočne tesné.

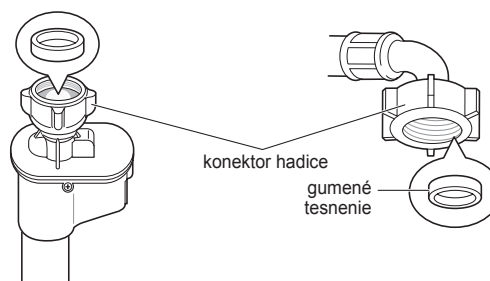
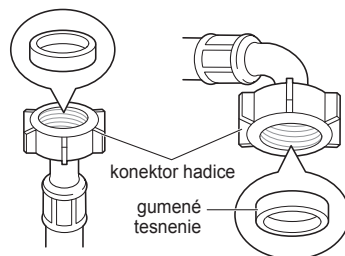

Pripojenie hadice k prívodu vody

Pripojenie hadice skrutkovacieho typu k prívodu vody so závitom

Konektor hadice naskrutkujte na prívod vody.

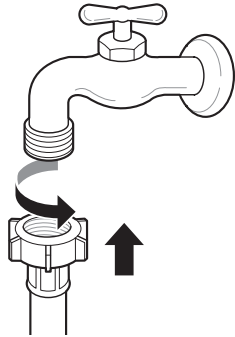

- Prívodnú hadicu zatlačte zvislo nahor, aby gumené tesnenie hadice úplne prilahlo k prívodu vody, a potom hadicu upevnite zaskrutkovaním v smere pohybu hodinových ručičiek.

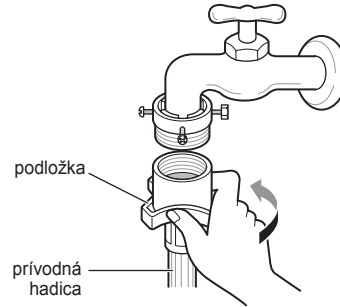

Pripojenie hadice skrutkovacieho typu k prívodu vody bez závitů

- Uvoľnite štyri upevňovacie skrutky.

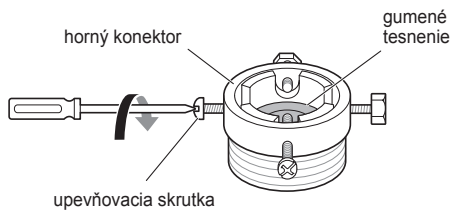

- Nasuňte adaptér na koniec prívodu vody, aby gumené tesnenie vytvorilo vodotesné spojenie. Uťahnite štyri upevňovacie skrutky.

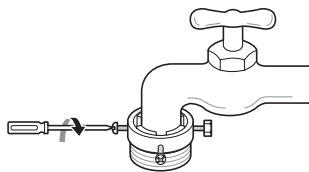

Pripojenie hadice bez závitů k prívodu vody bez závitů

- Odskrutkujte krúžok adaptéra a uvoľnite štyri upevňovacie skrutky.

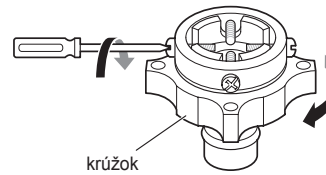

- Ak je prívod vody široký a nezmesť sa do adaptéra, odstráňte redukciu.

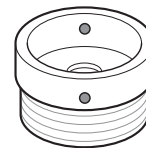
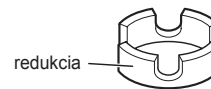

- 3** Nasuňte adaptér na koniec prívodu vody, aby gumené tesnenie vytvorilo vodotesné spojenie. Uťahnite krúžok adaptéra a naskrutkujte štyri upevňovacie skrutky.

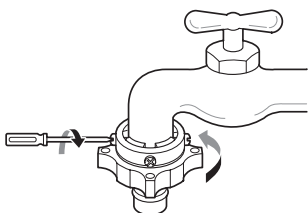

- 4** Zatlačte západku konektora nadol, nasuňte prírodnú hadicu do adaptéra a uvoľnite západku konektora. Skontrolujte, či je adaptér na svojom mieste.

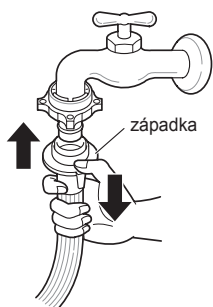

POZNÁMKA

- Po pripojení prírodnej hadice k prívodu vody spustíte vodu, aby sa z vodovodného potrubia vypláchli cudzie predmety (nečistoty, piesok, piliny atď.). Nechajte vodu odtiecť do vedra a skontrolujte teplotu vody.

Pripojenie hadice k práčke

Skontrolujte, či hadica nie je zalomená alebo stlačená.

Postup v prípade, že práčka má dva ventily

- Prívodná hadica s červeným konektorom je určená na pripojenie k prívodu teplej vody.

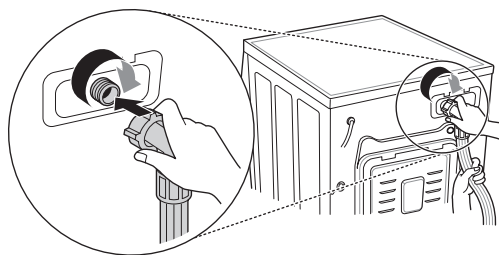

POZNÁMKA

- Ak po dokončení pripojenia z hadice uniká voda, postup zopakujte. Ako prívod vody používajte najbežnejší typ kohútika prívodu. Ak má kohútik prívodu štvorcový tvar alebo je príliš široký, pred umiestnením do adaptéra vyberte redukciu.

Používanie vodorovného kohútika prívodu

vodorovný kohútik prívodu



predĺžený kohútik prívodu

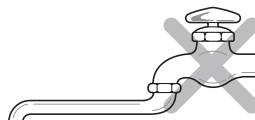

štvorcový kohútik prívodu

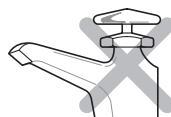

Inštalácia odtokovej hadice

- Odtoková hadica by nemala byť namontovaná viac ako 100 cm nad zemou. Voda by z práčky by nemusela odtekať alebo by odtekala pomaly.
- Správnym upevnením odtokovej hadice ochránite podlahu pred poškodením spôsobeným únikom vody.
- Ak je odtoková hadica príliš dlhá, nesnažte sa ju zatlačiť do práčky. Spôsobí to vznik nadmerného hluku.

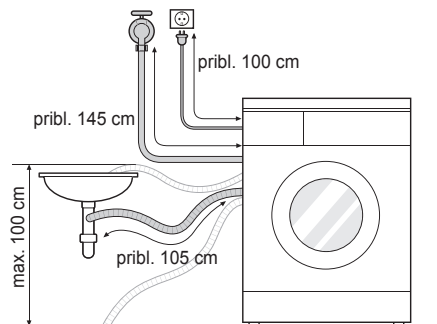

- Ak montujete odtokovú hadicu do umývadla, pevne ju zaistíte lankom.
- Správnym upevnením odtokovej hadice ochránite podlahu pred poškodením spôsobeným únikom vody.

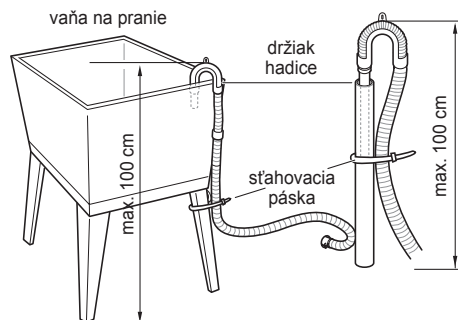
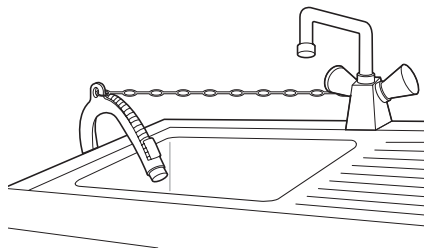

Zapojenie do elektrickej siete (len pre Veľkú Britániu)

Vodiče prívodného elektrického kábla sú farebne rozlíšené takto:

zelená a žltá: uzemnenie

modrý: nulový vodič

hnedý: fáza

Tento spotrebič musí byť uzemnený.

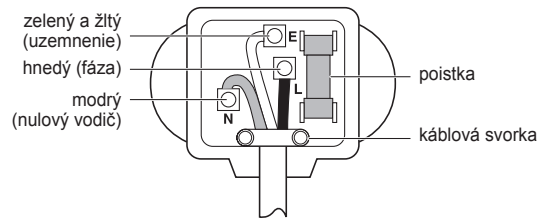

Keďže farby vodičov v sieťovom kábli tohto spotrebiča nemusia zodpovedať farebnému označeniu koncoviek v zástrčke, postupujte takto:

Zelený a žltý vodič sa musí pripojiť ku koncovke zástrčky označenej písmenom E alebo symbolom uzemnenia (\perp), resp. k zelenej alebo zeleno-žltej koncovke.

Modrý vodič sa musí pripojiť ku koncovke označenej písmenom N alebo čiernej koncovke.

Hnedý vodič sa musí pripojiť ku koncovke označenej písmenom L alebo červenej koncovke.

Ak sa používa zástrčka 13 A (BS 1363), použite poistku 13 A BS 1362.

PREVÁDZKA

Používanie práčky

Pred prvým práním vyberte cyklus (Bavlna 60 °C, pridajte polovičnú dávku pracieho prostriedku) a spustíte pranie naprázdno. Odstráni sa tak prípadné usadeniny a voda, ktoré v bubne zostali z výrobného procesu.

- 1 Roztriedte bielizeň a vložte ju do práčky.
 - Roztriedte bielizeň podľa typu textílie, stupňa znečistenia a farby, pričom berte do úvahy aj objem práčky. Otvorte dvierka a vložte bielizeň do práčky.

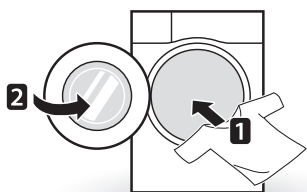

- 2 Pridajte čistiace prostriedky a/alebo prací prostriedok a aviváž.
 - Do zásuvky dávkovača pracieho prostriedku pridajte správne množstvo pracieho prostriedku. V prípade potreby pridajte do príslušných priehradiek zásuvky bielidlo alebo aviváž.

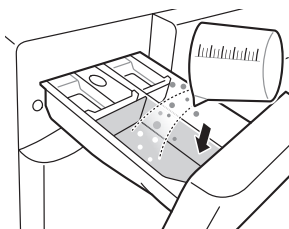

- 3 Zapnite práčku.
 - Stlačením tlačidla **Napájanie ZAPNITE** práčku.

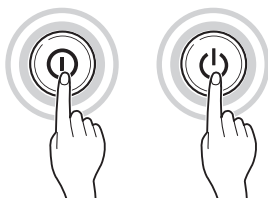

- 4 Vyberte požadovaný prací cyklus.
 - Požadovaný cyklus vyberte opakovaným stláčaním tlačidla cyklu alebo otáčaním voliča cyklov.

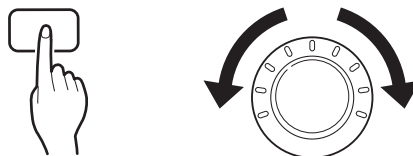

- 5 Spustíte cyklus.
 - Stlačením tlačidla **Štart/Pauza** spustíte program. Krátkym premiešaním bielizne bez vody práčka odváži hmotnosť náplne. Ak do 5 minút nestlačíte tlačidlo **Štart/Pauza**, práčka sa vypne a všetky nastavenia sa vymažú.



- 6 Koniec cyklu.
 - Po dokončení cyklu zaznie melódia. Bielizeň ihneď vyberte z práčky, aby sa veľmi nepokrčila. Pri vyberaní náplne z práčky skontrolujte, či sa v tesnení okolo dvierok nezachytili malé kusy bielizne.

Triedenie bielizne

- 1** Pozrite si štítky na jednotlivých kusoch bielizne.
- Nájdete na nich informácie o textilnom zložení odevu a pokyny na pranie.

- Vysvetlenie symbolov na štítkoch:



teplota prania



normálne mechanické pranie



nekrčivé textílie



jemná bielizeň



ručné pranie



neprať

- 2** Bielizeň roztriedte.

- Ak chcete dosiahnuť najlepšie výsledky, roztriedte oblečenie na jednotlivé dávky, ktoré je možné prať pomocou rovnakého pracieho cyklu.
- Rôzne textílie vyžadujú pri praní rôzne teploty a rýchlosti odstreďovania.
- Vždy oddel'te tmavú bielizeň od svetlej a bielej. Tmavú bielizeň perte samostatne, inak sa môže bielizeň bielej alebo svetlej farby zafarbiť alebo sa na nej zachytia vlákna tmavej látky. Ak je to možné, neperte silne a mierne znečistenú bielizeň spolu.
 - Znečistenie (silné, normálne, mierne)
Roztriedte oblečenie podľa stupňa znečistenia.
 - Farba (biela, svetlá, tmavá)
Oddel'te bielu bielizeň od farebnej.
 - Vlákna (látky, z ktorých sa oddeľujú vlákna a na ktorých sa zachytávajú vlákna)
Látky, z ktorých sa oddeľujú vlákna, a látky, na ktorých sa zachytávajú vlákna, perte samostatne.

- 3** Bielizeň pred vložením skontrolujte.

- V rámci jednej dávky skombinujte veľké a malé kusy bielizne. Najprv vložte veľké kusy bielizne.
- Veľké kusy bielizne by nemali tvoriť viac ako polovicu celkovej náplne práčky. Neperte jeden kus bielizne. Môže to spôsobiť nevyváženú náplň práčky. Pridajte jeden alebo dva podobné kusy bielizne.
- Skontrolujte všetky vrecká a vyprázdnite ich. Predmety ako klince, vlasové sponky, zápalky, perá, mince alebo kľúče môžu poškodiť práčku aj bielizeň.

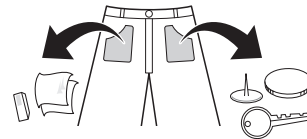

- Zapnite zipsy aj háčiky a zviažte šnúrky, aby sa tieto kusy bielizne nezachytili o ostatné kusy.
- Predperte špinavé miesta a škvryny nanesením malého množstva pracieho prostriedku a vody na škvryny, aby sa ľahšie odstránili.
- Skontrolujte záhyby pružného tesnenia (sivé) a vyberte z neho všetky malé predmety.
- Skontrolujte vnútro bubna a prípadne vyberte kusy bielizne z predchádzajúceho prania.

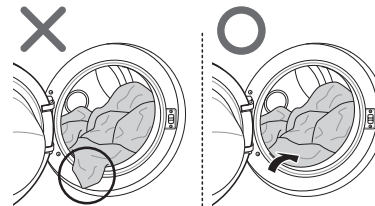

- Vyberte oblečenie alebo iné predmety z pružného tesnenia, aby ste zabránili poškodeniu oblečenia a tesnenia.

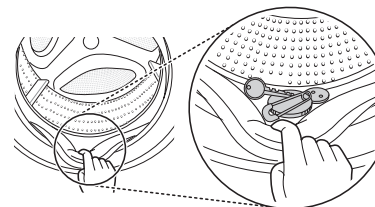

Pridanie čistiacich prostriedkov

Dávkovanie pracieho prostriedku



- Prací prostriedok používajte podľa pokynov výrobcu pracieho prostriedku a vyberte ho podľa typu, farby, stupňa znečistenia textílie a teploty vody pri praní.
- Ak použijete príliš veľa pracieho prostriedku, môže sa vytvoriť priveľa mydlín, čo znižuje výsledky prania alebo zvyšuje záťaž motora.
- Ak chcete použiť tekutý prací prostriedok, dodržujte pokyny výrobcu pracieho prostriedku.
- Ak spustíte cyklus ihneď, môžete naliať tekutý prací prostriedok priamo do hlavnej zásuvky na prací prostriedok.
- Tekutý prací prostriedok nepoužívajte, ak chcete použiť funkciu Odložený štart alebo ak ste vybrali funkciu Predpierka, pretože tekutina môže stuhnúť.
- Ak sa vytvára príliš veľa mydlín, používajte menšie množstvo pracieho prostriedku.
- Používanie pracieho prostriedku by sa malo prispôbiť teplote a tvrdosti vody, ako aj veľkosti a stupňu znečistenia dávky. Ak chcete dosiahnuť najlepšie výsledky, zabráňte vzniku nadmerného množstva mydlín.
- Pred výberom pracieho prostriedku a teploty vody si pozrite štítky na oblečení.
- Pri praní v práčke používajte len pracie prostriedky určené na jednotlivé typy bielizne:
 - bežné práškové pracie prostriedky na všetky druhy textílií,
 - práškové pracie prostriedky na jemnú bielizeň,
 - tekuté pracie prostriedky na všetky druhy textílií alebo pracie prostriedky určené len na vlnu.
- Ak chcete dosiahnuť lepšie výsledky prania a bielenia, použite prací prostriedok s bežným práškovým bielidlom.
- Prací prostriedok sa na začiatku cyklu vypláchne zo zásuvky.

POZNÁMKA

- Nenechajte prací prostriedok stuhnúť. Môže to spôsobiť upchatie, nedostatočný výsledok pláchania alebo neželaný zápach.
- Plná dávka: podľa odporúčaní výrobcu.
- Čiastočná dávka: 3/4 bežného množstva.
- Minimálna dávka: 1/2 plnej dávky.

Pridanie pracieho prostriedku a aviváže

Pridanie pracieho prostriedku

- Len hlavné pranie → 
- Predpranie + hlavné pranie → 

POZNÁMKA

- Príliš veľa pracieho prostriedku, bielidla alebo aviváže môže spôsobiť pretečenie.
- Používajte správne množstvo pracieho prostriedku.

Pridanie aviváže

- Neprekračujte maximálnu úroveň naplnenia. Pri prepnení sa môže aviváž uvoľniť príliš skoro, čo môže spôsobiť škvrny na oblečení. Pomaly zatvorte zásuvku dávkovača.

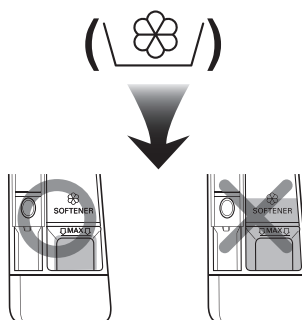

- Aviváž nenechávajte v zásuvke na prací prostriedok dlhšie ako 2 dni (aviváž môže stuhnúť).
- Aviváž sa použije automaticky v poslednom cykle pláchania.
- Zásuvku neotvárajte, keď priteká voda do práčky.
- Nepoužívajte rozpúšťadlá (benzén atď.).

POZNÁMKA

- Aviváž nenaľievajte priamo na oblečenie.

Pridanie zmäkčovača vody

- Aby ste znížili spotrebu pracieho prostriedku v oblastiach s veľmi tvrdou vodou, môžete použiť zmäkčovač vody, napríklad prostriedok proti tvorbe vodného kameňa (Calgon a podobne). Zmäkčovač nadávajte podľa pokynov na balení. Najprv pridajte prací prostriedok a potom zmäkčovač vody.
- Prací prostriedok použite v množstve, aké je určené na pranie v mäkkej vode.

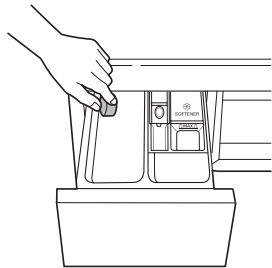

Používanie tabliet

- 1 Otvorte dverka a vložte tablety do bubna.

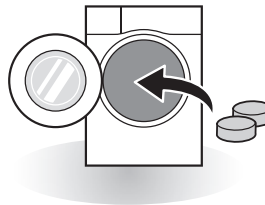

- 2 Vložte bielizeň do bubna a zatvorte dverka.

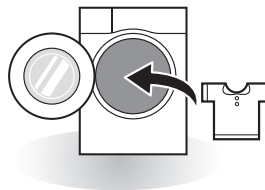

Ovládací panel

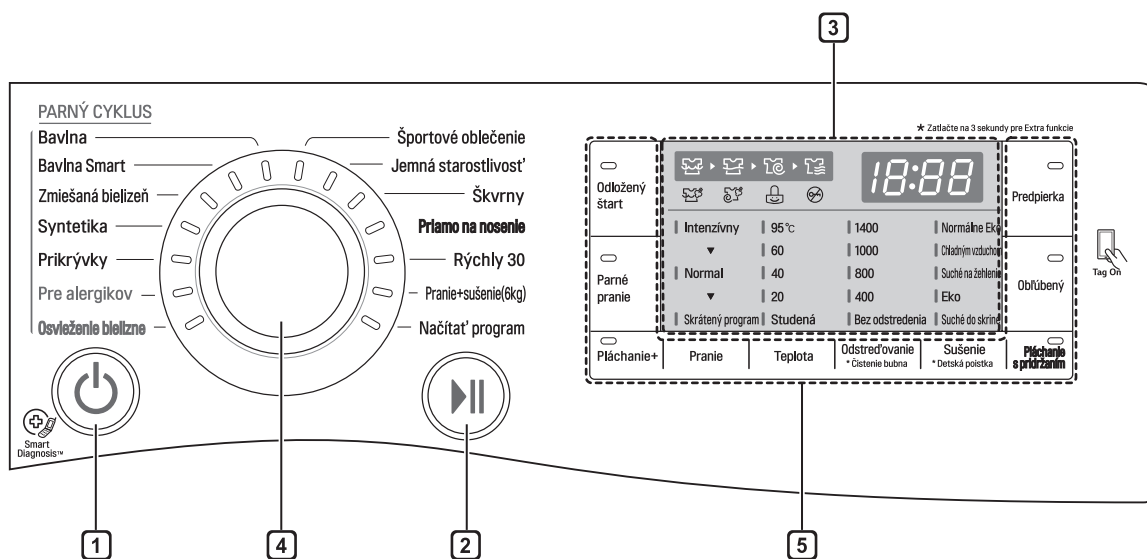

1 Tlačidlo Napájanie

- Stlačením tlačidla **Napájanie** zapnete práčku.
- Ak chcete zrušiť funkciu Odložený štart, stlačte tlačidlo **Napájanie**.

2 Tlačidlo Štart/Pauza

- Pomocou tlačidla **Štart/Pauza** môžete prací cyklus spustiť alebo pozastaviť.
- Ak potrebujete prací cyklus dočasne zastaviť, stlačte tlačidlo **Štart/Pauza**.

3 Displej

- Na displeji sa zobrazujú nastavenia, odhadovaný zostávajúci čas, možnosti a stavové hlásenia. Po zapnutí spotrebiča sa na displeji rozsvietia predvolené nastavenia.
- Na displeji sa zobrazuje odhadovaný zostávajúci čas. Počas automatického výpočtu hmotnosti náplne bliká symbol  alebo sa zobrazí nápis „Detecting (Váženie)“.

4 Volič programov

- Programy sú dostupné podľa typu bielizne.
- Pri zvolenom programe sa rozsvieti indikátor.

5 Možnosti

- Tu môžete vybrať dodatočný cyklus a pri vybratej možnosti sa rozsvieti indikátor.
- Pomocou týchto tlačidiel vyberte požadované možnosti pre zvolený cyklus.

Tabuľka programov

Program prania

Program	Popis	Typ textilie	Vhodná teplota	Maximálna náplň
Bavlna	Poskytuje lepší výsledok prania kombináciou rôznych pohybov bubna.	stálofarebná bielizeň (košele, nočné košele, pyžamá atď.) a bežne znečistená bavlnená bielizeň (spodná bielizeň)	40 °C (studená až 95 °C)	podľa typu
Bavlna Smart	Poskytuje optimálny výsledok prania pre veľké množstvo bielizne s nižšou spotrebou energie.		60 °C (studená až 60 °C)	
Syntetika	Tento cyklus je vhodný na bežné tričká, ktoré po praní nepotrebujú žehlenie.	polyamid, akryl, polyester	40 °C (studená až 60 °C)	4,0 kg
Zmiešaná bielizeň	Umožňuje pranie rôznych druhov textílií súčasne.	rôzne druhy textílií okrem špeciálnych odevov (hodváb/jemná bielizeň, športové oblečenie, tmavé oblečenie, vlna, prikrývky/záclony)	40 °C (studená až 40 °C)	
Pre alergikov	Pomáha odstrániť alergény, ako napríklad roztoče, peľ a mačaciu sršť.	bavlna, spodná bielizeň, obliečky vankúšov, plachty, detské oblečenie	60 °C	
Priamo na nosenie	Tento cyklus vyperie a vysuší do 80 minút mierne znečistené 1–3 košele.	zmes bavlny, zmes polyesteru, šaty, košele, blúzky	20 °C	3 kusy
Osvieženie bielizne	Odstraňuje pokrčenie pomocou pary do 20 minút (Oblečenie môže byť vlhké. Po vyvesení a uschnutí po dobu 10 – 30 min. si ho môžete obliecť.).	zmes bavlny, zmes polyesteru, šaty, košele, blúzky	bez možnosti výberu	
Prikrývky	Tento cyklus je vhodný na pranie veľkých kusov bielizne, ako napríklad posteľných prikrývok, vankúšov, prikrývok na pohovky atď.	bavlnená posteľná bielizeň okrem špeciálnej bielizne (jemná bielizeň, vlna, hodváb atď.) s výplňou: prikrývky, vankúše, deky, prikrývky na pohovku s jemnou výplňou	40 °C (studená až 40 °C)	1 kus
Športové oblečenie	Tento cyklus je vhodný na pranie športového oblečenia, napríklad bežeckého oblečenia.	coolmax, gore-tex, flísový materiál a sympatex		3,0 kg
Rýchly 30	Krátky prací cyklus, ktorý je vhodný na malé množstvo bielizne a mierne znečistené oblečenie.	mierne znečistená farebná bielizeň	20 °C (studená až 40 °C)	6,0 kg
Pranie+ sušenie	Tento cyklus poskytuje neprerušovaný proces prania a sušenia v jednom a tom istom cykle.	malé množstvo bielizne, ktoré sa môže sušiť	40 °C (studená až 95 °C)	

Program	Popis	Typ textílie	Vhodná teplota	Maximálna náplň
Jemná starostlivosť	Tento cyklus je vhodný na jemnú bielizeň, ktorú možno prať ručne alebo v práčke, ako napríklad vlna, spodná bielizeň, šaty atď. (Použite prací prostriedok pre vlnené odevy, ktoré je možné prať v práčke.)	vlna, ručne praná bielizeň, jemná bielizeň, bielizeň náchylná na poškodenie	20 °C (studená až 20 °C)	1,5 kg
Škvrnny	Pranie rôznych druhov škvŕn, napríklad od vína, ovocnej šťavy, špiny atď. (Teplota vody sa postupne zvyšuje, aby sa odstránili jednotlivé druhy škvŕn.)	zmes bavlny, NEPOUŽÍVAJTE na jemnú bielizeň	40 °C (40 °C až 60 °C)	3,0 kg
Načítať program	Prevezmite si cykly. Ak ste neprevzali žiadny cyklus, predvolený je Pláchanie+odstreďovanie.			

- Teplota vody: Vyberte vhodnú teplotu vody pre zvolený prací cyklus. Pri praní vždy dodržujte pokyny na štítku na oblečení od výrobcu.

POZNÁMKA

- Odporúčame použiť neutrálny prací prostriedok.

Program sušenia

Program	Popis	Typ textílie	Maximálna náplň
Eko	Špeciálny cyklus na zníženie spotreby vody počas cyklu sušenia.	Bavlnené alebo ľanové textílie, napríklad bavlnené uteráky, tričká a ľanová bielizeň.	podľa typu
Suché do skrine	Vhodné pre bavlnu. Použite tento cyklus, ak chcete znížiť trvanie cyklu a spotrebu energie sušenia.		
Normálne Eko	Úsporný cyklus sušenia.		
Suché na žehlenie	Na zaistenie jednoduchého žehlenia, dokončenie sušenia vo vlhkom stave.	Bavlnené alebo ľanové textílie, ktoré sú po skončení cyklu pripravené na žehlenie.	podľa typu
Chladným vzduchom	Na zmiernenie poškodenia šatstva, sušenie pri nízkej teplote.	Nekrčivé tkaniny, syntetické textílie vhodné na programy prania Easy Care (Syntetika), Mix (Zmiešaná bielizeň).	podľa typu
Čas 30 min.	Dobu sušenia môžete nastaviť podľa maximálnej dávky.	bavlna, uteráky	0,5 kg
Čas 60 min.			1,5 kg
Čas 120 min.			3,0 kg

- Nastavte program na „Pranie: Bavlna Smart 60 °C + 1 400 ot./min.“ a „Sušenie: Normálne Eko (prvá náplň cyklu sušenia: 4,5 kg, druhá náplň cyklu sušenia: 4,5 kg)“, aby ste vykonali test v súlade s normou STN EN 50229.

POZNÁMKA

- Vyberte maximálnu rýchlosť odstredovania programu prania, aby sa bielizeň vysušila.
- Ak množstvo bielizne, ktorá sa má oprat' a vysušiť v jednom programe, neprekračuje maximálnu povolenú hmotnosť pre program sušenia, odporúčame uskutočniť pranie a sušenie neprerušene za sebou.

Ďalšie možnosti

Program	Odložený štart	Čistenie parou	Zjemnenie parou	Obľúbený	Predpierka	Skrátený program	Intenzívny	Pláchanie+	Sušenie
Bavlna	●	●	●	●	●	●	●	●	●
Bavlna Smart	●	●	●	●	●	●		●	●
Syntetika	●	●	●	●	●	●	●	●	●
Zmiešaná bielizeň	●	●	●	●	●	●	●	●	●
Pre alergikov	●	●*		●			●	●	●
Priamo na nosenie	●			●					●*
Osvieženie bielizne		●*		●					
Prikrývky	●	●		●		●	●	●	
Športové oblečenie	●			●		●	●	●	
Rýchly 30	●			●	●		●	●	●
Jemná starostlivosť	●			●				●	
Pranie+sušenie	●	●		●	●	●	●	●	●*
Škvrny	●			●	●*			●	●

* : Táto možnosť je automatickou súčasťou cyklu a nemožno ju odstrániť.

Prevádzkové údaje

Program	Maximálny počet otáčok za minútu
Bavlna	1400
Bavlna Smart	1400
Syntetika	1000
Zmiešaná bielizeň	1400
Pre alergikov	1400
Priamo na nosenie	1000
Osvieženie bielizne	-
Prikrývky	1000
Športové oblečenie	800
Rýchly 30	1400
Jemná starostlivosť	800
Pranie+sušenie	1400
Škvrny	1400

Voliteľné cykly

Obľúbený

Pomocou programu Obľúbený môžete uložiť prispôsobený prací cyklus na ďalšie použitie.

- 1 Stlačte tlačidlo **Napájanie**.
- 2 Vyberte program prania.
- 3 Vyberte cyklus (spôsob prania, počet pláchaní, rýchlosť odstreďovania, teplota vody atď.).
- 4 Stlačte a na 3 sekundy podržte tlačidlo **Obľúbený**.

Obľúbený program sa uloží na budúce použitie.

Ak chcete program znova použiť, vyberte obľúbený program a stlačte tlačidlo **Štart/Pauza**.

Predpierka

Ak je bielizeň veľmi znečistená, odporúčame použiť cyklus Predpierka.

- 1 Stlačte tlačidlo **Napájanie**.
- 2 Vyberte program prania.
- 3 Stlačte tlačidlo **Predpierka**.
- 4 Stlačte tlačidlo **Štart/Pauza**.

Parné pranie (voliteľné)

Program Čistenie parou poskytuje vylepšený výsledok prania a nízku spotrebu energie. V programe Zjemnenie parou sa po ukončení cyklu odstreďovania na bielizeň rozpráši para, vďaka čomu bude bielizeň nadýchaná a menej pokrčená.

- 1 Stlačte tlačidlo **Napájanie**.
- 2 Ak chcete použiť možnosť Čistenie parou, vyberte parné cykly. Ak chcete použiť možnosť Zjemnenie parou, vyberte Bavlna alebo Bavlna Smart, Zmiešaná bielizeň, Syntetika.
- 3 V závislosti od toho, koľkokrát stlačíte tlačidlo **Parné pranie**, sa vyberú nasledujúce cykly:
 - jedenkrát: Čistenie parou
 - dvakrát: Zjemnenie parou
 - trikrát: Čistenie parou a Zjemnenie parou
- 4 Stlačte tlačidlo **Štart/Pauza**.

Čistenie parou ()

- Cyklus vhodný na veľmi znečistené oblečenie, spodnú bielizeň alebo detské oblečenie.
- K dispozícii v cykloch Bavlna, Bavlna Smart, Zmiešaná bielizeň, Syntetika, Prikrývky, Pre alergikov, Osvieženie bielizne, Pranie+sušenie.
- Nepoužívajte cyklus Čistenie parou na oblečenie, ktoré sa ľahko zafarbí, a jemnú bielizeň, ako napríklad vlna alebo hodváb.

Zjemnenie parou ()

- Program je vhodný na zmäkčenie a nadýchanie textílií po sušení vzduchom.
- K dispozícii pre cykly Bavlna, Bavlna Smart, Zmiešaná bielizeň, Syntetika.
- Nepoužívajte program Zjemnenie parou na oblečenie, ktoré sa ľahko zafarbí, a jemnú bielizeň, ako napríklad vlna alebo hodváb.
- Výsledok zjemnenia môže byť rôzny v závislosti od textílie.

Odložený štart

Môžete nastaviť časové oneskorenie, aby sa práčka spustila automaticky a dokončila program po určitom časovom intervale.

- 1 Stlačte tlačidlo **Napájanie**.
- 2 Vyberte program prania.
- 3 Stlačte tlačidlo **Odložený štart** a nastavte požadovaný čas.
- 4 Stlačte tlačidlo **Štart/Pauza**.

POZNÁMKA

- Čas oneskorenia je čas do konca programu, nie čas spustenia programu. Skutočná doba prevádzky sa môže líšiť v závislosti od teploty vody, náplne práčky a ďalších faktorov.

Pranie

Skrátený program

Táto možnosť slúži na skrátenie doby programu prania. Je vhodná pre mierne znečistenú bielizeň.

Intenzívny

Ak je bielizeň mierne alebo veľmi znečistená, je vhodné použiť cyklus **Intenzívny**.

Teplota

Pomocou tlačidla **Teplota** vyberte kombináciu teplôt prania a pláchania pre zvolený cyklus. Stláčajte toto tlačidlo, až kým sa rozsvieti požadované nastavenie. Pri každom pláchaní sa používa voda z prívodu studenej vody.

- Vyberte vhodnú teplotu vody pre typ bielizne, ktorú periete. Najlepšie výsledky dosiahnete, keď budete dodržiavať informácie na štítkoch na oblečení.

Pláchanie

Pláchanie+

Pridajte jedno pláchanie.

Pláchanie s pridržením

Pláchanie s pridržením. Cyklus sa pozastaví až do opätovného stlačenia tlačidla spustenia po dokončení pláchania.

Odstreďovanie

- Opakovaným stláčaním tlačidla **Odstreďovanie** môžete vybrať rýchlosť odstredovania.
- Len odstredovanie

- 1 Stlačte tlačidlo **Napájanie**.
- 2 Stláčaním tlačidla **Odstreďovanie** vyberte počet otáčok za minútu.
- 3 Stlačte tlačidlo **Štart/Pauza**.

POZNÁMKA

- Ak vyberiete možnosť „Bez odstředění“, bubon sa bude krátko točiť, aby sa rýchlo odstredila voda.

Detská poistka ()

Pomocou tejto funkcie môžete uzamknúť tlačidlá na ovládacom paneli, aby sa zabránilo nechceným zásahom.

Uzamknutie ovládacieho panela

- 1 Stlačte a na 3 sekundy podržte tlačidlo **Detská poistka**.
- 2 Zaznie pípnutie a na displeji sa zobrazí symbol „“. Keď je nastavená detská poistka, sú zablokované všetky tlačidlá okrem tlačidla **Napájanie**.

POZNÁMKA

- Vypnutím napájania sa detská poistka nezruší. Detskú poistku musíte vypnúť, aby boli aktívne všetky ostatné funkcie.

Odomknutie ovládacieho panela

Stlačte a na 3 sekundy podržte tlačidlo **Detská poistka**.

- Zaznie pípnutie a na displeji sa znova zobrazí zostávajúci čas aktuálneho programu.

Zapnutie/vypnutie pípania



- 1 Stlačte tlačidlo **Napájanie**.
- 2 Stlačte tlačidlo **Štart/Pauza**.
- 3 Ak chcete zapnúť alebo vypnúť funkciu pípania, naraz stlačte a na 3 sekundy podržte tlačidlá **Parné pranie** a **Predpierka**.

POZNÁMKA



- Nastavenie funkcie pípania sa zachová aj po vypnutí napájania.
- Ak chcete pípanie vypnúť, jednoducho proces zopakujte.

Sušenie (voliteľné) ()

Na sušenie väčšiny typov bielizne môžete použiť automatické cykly. Elektronické snímače merajú teplotu výparov, na základe čoho sa primerane zvyšuje alebo znižuje teplota sušenia, skracuje reakčný čas a ovládanie teploty je presnejšie.

- Počas cyklov sušenia musí byť otvorený prívod studenej vody.
- Výber automatického procesu z prania na sušenie pomocou tejto práčky je jednoduchý.
- Ak chcete dosiahnuť rovnomerné vysušenie, dbajte na to, aby boli jednotlivé položky náplne práčky z podobného materiálu a podobnej hrúbky.
- Práčku nepreťažujte preplnením bubna. Jednotlivé položky sa musia v bubne voľne otáčať.
- Ak chcete otvoriť dverka a vybrať bielizeň pred dokončením cyklu, nezabudnite stlačiť tlačidlo **Štart/Pauza**.
- Stlačením tlačidla **Sušenie** môžete vybrať možnosti: Suché do skrine – Čas (30 – 60 – 120) – Eko – Suché na žehlenie – Chladným vzduchom – Normálne Eko
- Po dokončení sušenia sa zobrazí symbol „“. Symbol „“ znamená, že sa narovnáva pokrčenie bielizne. Cyklus sušenia je už dokončený. Stlačte akékoľvek tlačidlo a vyberte bielizeň. Ak nestlačíte tlačidlo **Štart/Pauza**, program sa dokončí asi po 4 hodinách.

POZNÁMKA

- Keď práčku vypnete počas cyklu sušenia, motor ventilátora sušenia sa môže zastaviť až o 30 sekúnd. Na paneli sa bude zobrazovať symbol „“. Symbol „“ označuje chladiaci ventilátor.
- Pri vyberaní oblečenia z práčky buďte opatrní, pretože oblečenie aj samotná práčka môžu byť horúce.

Vlnená bielizeň

- Vlnenú bielizeň nesušte v sušičke. Oblečenie natiahnite do pôvodného tvaru a vysušte ho rozprestreté.

Tkané a pletené textilie

- Niektoré tkané a pletené textilie sa môžu do určitej miery zraziť v závislosti od kvality materiálu.
- Tieto textilie po sušení okamžite rozprestrete.

Syntetické a nekrčivé textilie

- Práčku neprepíňajte.
- Oblečenie z nekrčivých textílií vyberte hneď, ako sa práčka zastaví, aby sa nepokrčilo.

Detská bielizeň a nočné košele

- Vždy dodržujte pokyny výrobcu.

Guma a plast

- V práčke nesušte žiadne položky, ktoré obsahujú alebo sú vyrobené z gumy alebo plastu, napríklad:
 - zástery, podbradníky, návleky na stoličky;
 - záclony a obrusy;
 - kúpeľňové rohožky.

Sklolamináty

- V práčke nesušte položky zo sklolaminátu. Sklené čiastočky, ktoré zostanú v práčke, sa môžu pri ďalšom používaní práčky zachytiť na oblečení a spôsobiť podráždenie pokožky.

Sprievodca časom sušenia

- Čas sušenia vyberte stlačením tlačidla **Sušení**.
- Program sušenia môže trvať až 340 minút.
- Čas sušenia slúži ako pomôcka na manuálne nastavenie práčky na sušenie.

POZNÁMKA

- Odhadovaný čas sušenia sa od skutočného času sušenia počas automatického cyklu líši. Čas sušenia ovplyvňuje typ textílie, veľkosť náplne a vybratá úroveň sušenia.
- Ak vyberiete možnosť Len sušenie, odstreďovanie sa spustí automaticky, aby sa šetrila energia.

Používanie inteligentnej funkcie (voliteľné)

Používanie funkcie Tag On

Pomocou funkcie Tag On môžete pohodlne používať funkcie LG Smart Diagnosis™ a Načítať program a ovládať tak spotrebič priamo z vášho inteligentného telefónu.

- Funkciu Tag On možno používať len s inteligentnými telefónmi podporujúcimi funkciu NFC a vybavenými operačným systémom Android.

Inštalácia aplikácie

- Vo svojom telefóne vyhľadajte v obchode Google Play Store aplikáciu „LG Smart Laundry“.

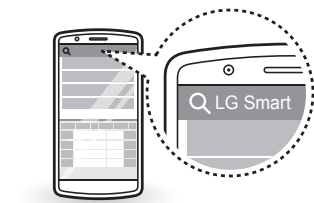

Používanie aplikácie

Aplikácia LG Smart Laundry umožňuje používanie viacerých pohodlných funkcií.

- Načítať program
- Smart Diagnosis™
- Nastavenie cyklu Tag On
- Štatistiky prania

POZNÁMKA

- V aplikácii LG Smart Laundry stlačte ikonu  . Otvorí sa podrobný sprievodca používaním funkcie Tag On.
- V závislosti od výrobcu inteligentného telefónu a verzie operačného systému Android sa proces aktivácie funkcie NFC môže líšiť. Podrobnosti nájdete v návode na používanie vášho inteligentného telefónu.
- Ak je prenosová vzdialenosť príliš dlhá, alebo ak sa na telefóne nachádza kovová nálepka či ochranné puzdro, vzhľadom na charakteristiky funkcie NFC to môže mať negatívny vplyv na prenos. V niektorých prípadoch sa môže stať, že telefóny vybavené funkciou NFC nemusia prenos realizovať úspešne.
- Obsah tohto návodu na používanie sa môže líšiť v závislosti od verzie aplikácie „LG Smart Laundry“ a môže byť zmenený bez predchádzajúceho oznámenia zákazníkom.

Vyhlásenie o zhode pre oblasť EÚ



Spoločnosť LG Electronics týmto vyhlasuje, že tento produkt je v súlade s nasledujúcimi smernicami.

Smernica o rádiovom zariadení a koncových telekomunikačných zariadeniach 1999/5/ES

! VAROVANIE

- Pred čistením práčku odpojte z elektrickej zásuvky, aby ste predišli riziku zasiahnutia elektrickým prúdom. Ak nebudete rešpektovať toto varovanie, môže dôjsť k závažnému zraneniu, požiaru, zásahu elektrickým prúdom alebo usmrteniu.
- Na čistenie práčky nikdy nepoužívajte agresívne chemikálie, abrazívne čistiace prostriedky ani rozpúšťadlá. Môžu poškodiť povrch.

Údržba a čistenie vnútra

- Uterákom alebo mäkkou handričkou utrite povrch okolo dvierok práčky a sklo dvierok.
- Bielizeň vyberte z práčky ihneď po dokončení cyklu. Ak necháte vlhkú bielizeň v práčke, môže sa pokrčiť, zafarbiť alebo zatuhnúť.
- Raz mesačne spustíte cyklus Čistenie bubna (v prípade potreby častejšie), aby sa odstránili zvyšky pracieho prostriedku a iné usadeniny.

Čistenie práčky

Starostlivosť po dokončení prania

- Po ukončení cyklu utrite dvierka a vnútro tesnenia dvierok, aby nezostali vlhké.
- Dvierka nechajte otvorené, aby sa vysušilo vnútro bubna.
- Povrch práčky utrite suchou handričkou, aby ste odstránili prípadnú vlhkosť.

Čistenie vonkajšieho povrchu

Správnou údržbou sa predĺži životnosť práčky.

Dvierka:

- Dvierka utrite zvonku aj zvnútra vlhkou handričkou a potom ich utrite dosucha mäkkou handričkou.

Vonkajší povrch:

- Ihneď utrite akúkoľvek rozliatu tekutinu.
- Utrite ho vlhkou handričkou.
- Na povrch ani displej netlačte ostrými predmetmi.

Čistenie filtra prívodnej hadice

- Ak budete dlhšiu dobu preč (napr. na dovolenke), vypnite prívod vody, najmä ak nie je v blízkosti práčky odtok vody (otvor).
- Ak voda neprieká do zásuvky na prací prostriedok, na ovládacom paneli sa zobrazí ikona „E“.
- Ak je voda veľmi tvrdá alebo obsahuje stopy usadenín vodného kameňa, môže sa stať, že sa filter v prívodnej hadici upchá. Je preto dobré ho z času na čas vyčistiť.

- 1 Zatvorte prívod vody a odskrutkujte prívodnú hadicu.

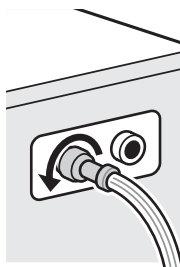

- 2 Filter vyčistíte tvrdou kefkou.

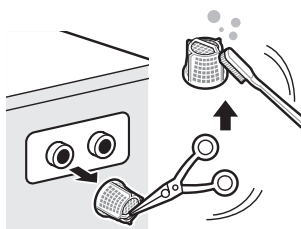

Čistenie filtra odtokového čerpadla

- Vo filtri odtokového čerpadla sa zachytávajú vlákna a malé predmety, ktoré boli omylom vložené do práčky spolu s bielizňou. Pravidelne kontrolujte, či je filter čistý, aby práčka fungovala bez problémov.
- Pred čistením odtokového čerpadla, núdzovým vyprázdnením alebo núdzovým otvorením dverok nechajte vodu vychladnúť.

1 Otvorte kryt a vytiahnite hadičku.

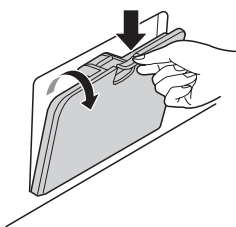

2 Vytiahnite zátku odtokovej hadičky čerpadla a otvorte filter otočením doľava.



3 Vyberte všetky cudzie predmety z filtra čerpadla.

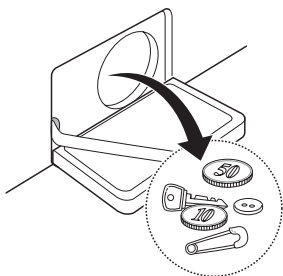

4 Po vyčistení zatvorte filter čerpadla a vložte zátku odtokovej hadičky čerpadla.

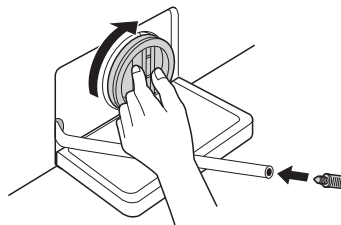

5 Zatvorte kryt.

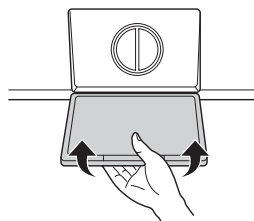

! UPOZORNENIE

- Najprv vypustíte vodu z odtokovej hadice a potom otvorte filter čerpadla, aby ste vybrali vlákna a predmety.
- Pri vypúšťaní vody buďte opatrní, pretože môže byť horúca.

Čistenie zásuvky dávkovača

Prací prostriedok a aviváž sa môžu usadzovať v zásuvke dávkovača. Raz alebo dvakrát mesačne vytiahnite zásuvku, vyberte vložky a skontrolujte prítomnosť usadenín.

- 1 Ťahajte zásuvku dávkovača pracieho prostriedku rovným ťahom k sebe, až kým sa zastaví.
 - Silno zatlačte na tlačidlo uvoľnenia a zásuvku vyberte.

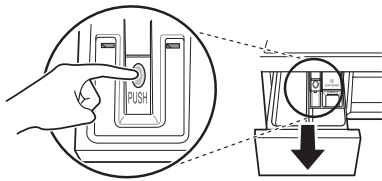

- 2 Vyberte vložky zo zásuvky.
 - Vložky a zásuvku opláchnite teplou vodou, aby sa odstránili usadeniny pracích prostriedkov. Zásuvku dávkovača čistíte len vodou. Vložky a zásuvku osušte mäkkou handričkou alebo uterákom.
- 3 Ak chcete vyčistiť otvor na zásuvku, použite handričku alebo malú nekovovú kefku.
 - Odstráňte všetky usadeniny z hornej aj dolnej časti otvoru.
- 4 Mäkkou handričkou alebo uterákom osušte otvor.
- 5 Vložky dajte do správnych priehradok a zásuvku vráťte na miesto.

Čistenie bubna (voliteľné)

Čistenie bubna je špeciálny cyklus na čistenie vnútra práčky.

V tomto programe sa používa väčšie množstvo vody a vyššia rýchlosť odstredovania. Tento program púšťajte pravidelne.

- 1 Vyberte všetko oblečenie alebo položky z práčky a zatvorte dvierka.
- 2 Otvorte zásuvku dávkovača a pridajte prostriedok proti tvorbe vodného kameňa (napr. Calgon) do priehradky na hlavné pranie.
- 3 Pomaly zatvorte zásuvku dávkovača.
- 4 Zapnite práčku a na 3 sekundy podržte tlačidlo **Čistenie bubna**. Na displeji sa zobrazí symbol „LCL“.
- 5 Spustíte program stlačením tlačidla **Štart/Pauza**.
- 6 Po dokončení programu nechajte dvierka otvorené, aby dvierka práčky, pružné tesnenie a sklo na dvierkach vyschli.

⚠ UPOZORNENIE

- Ak sa v blízkosti práčky nachádza dieťa, nenechajte dvierka otvorené príliš dlho.

POZNÁMKA

- Do priehradiek na prací prostriedok nepridávajte žiadny prací prostriedok. V práčke by sa mohlo vytvoriť príliš veľa mydlín, ktoré by mohli vytecť.

Upozornenie na zamrznutie v zime

- Ak je spotrebič zamrznutý, nedokáže normálne fungovať. Spotrebič inštalujte na také miesto, kde v zime nebude mrznúť.
- Ak musí byť spotrebič nainštalovaný vonku na verande alebo na inom mieste v exteriéri, dodržujte nasledujúce podmienky.

Ako zabrániť zamrznutiu spotrebiča

- Po dokončení prania vypustite všetku zvyšnú vodu vnútri čerpadla otvorením zátky odtokovej hadičky čerpadla, ktorá je určená na vypustenie zvyškovej vody. Po úplnom vypustení vody zatvorte zátku odtokovej hadičky čerpadla na vypustenie zvyškovej vody a kryt.



- Odtokovú hadicu nechajte voľne visieť, aby voda úplne vytekla.

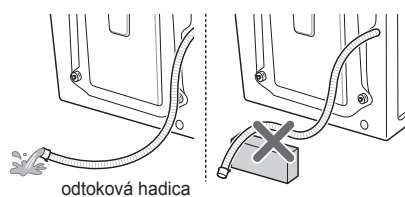

⚠ UPOZORNENIE

- Ak odtokovú hadicu pri inštalácii zatočíte, vnútorná časť hadice môže zamrznúť.

- Po zatvorení prívodu odpojte prívodnú hadicu studenej vody od prívodu a nechajte ju visieť nadol, aby z nej vytekla všetka voda.

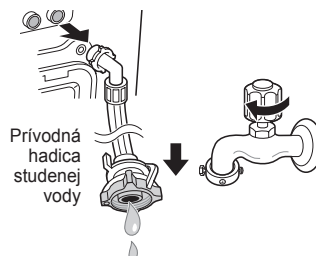

Kontrola prípadného zamrznutia

- Ak voda po otvorení zátky odtokovej hadičky čerpadla na vypustenie zvyškovej vody nevyteká, skontrolujte odtokovú jednotku.



- Zapnite práčku, vyberte programy Pláchanie a Odstreďovanie a stlačte tlačidlo **Štart/Pauza**.

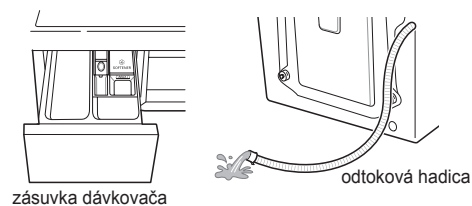

POZNÁMKA

- Skontrolujte, či sa počas pláchania napúšťa voda do zásuvky na prací prostriedok a či sa počas odstredovania vypúšťa voda z odtokovej hadice.
- Keď sa na displeji pri používaní práčky zobrazí symbol „F“, skontrolujte jednotku prívodu vody a jednotku odtoku vody (niektoré modely nie sú vybavené alarmom, ktorý signalizuje zamrznutie).

Postup v prípade zamrznutia

- Vyprázdnite bubon, nalejte vodu teplú 50 – 60 °C až po gumenú časť vnútri bubna, zatvorte dverka a počkajte 1 – 2 hodiny.

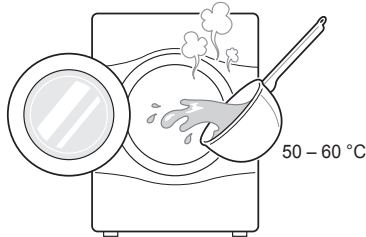

! UPOZORNENIE

- Nepoužívajte vriacu vodu. Môže spôsobiť popáleniny alebo poškodenie produktu.
- Otvorte kryt a zátku odtokovej hadičky čerpadla na vypustenie zvyškovej vody, aby voda úplne vytekla.

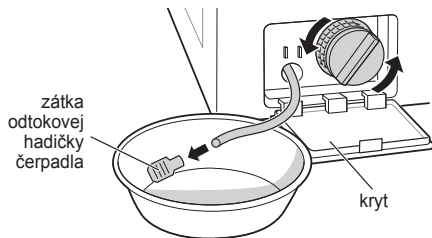

POZNÁMKA

- Ak voda nevyteká, znamená to, že ľad sa úplne neroztopil. Čakajte ďalej.

- Po úplnom vypustení vody z bubna zatvorte zátku odtokovej hadičky čerpadla na vypustenie zvyškovej vody, vyberte programy Pláchanie a Odstreďovanie a stlačte tlačidlo **Štart/Pauza**.

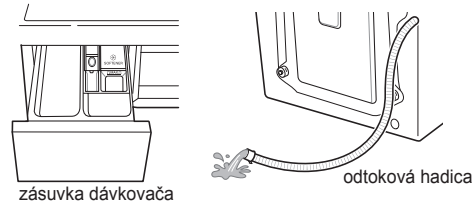

POZNÁMKA

- Skontrolujte, či sa počas pláchania napúšťa voda do zásuvky na prací prostriedok a či sa počas odstredovania vypúšťa voda z odtokovej hadice.
- Ak sa vyskytnú problémy s prívodom vody, vykonajte tieto kroky.
 - Zatvorte prívod vody a zahrejte prívod a obe prípojné časti prívodnej hadice spotrebiča pomocou handry namočenej v horúcej vode.
 - Vytiahnite prívodnú hadicu a ponorte ju do teplej vody s teplotou 50 – 60 °C.

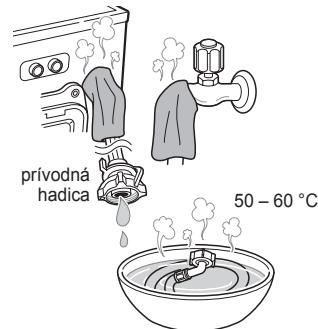

Používanie funkcie Smart Diagnosis™

Túto funkciu môžete použiť v prípade, ak potrebujete presnú diagnostiku servisného strediska spoločnosti LG Electronics v prípade poruchy alebo havárie spotrebiča. Túto funkciu použijete len vtedy, keď chcete kontaktovať zástupcu servisu, nie počas normálnej prevádzky.

- 1 Stlačením tlačidla **Napájanie** zapnete práčku. Nestláčajte žiadne ďalšie tlačidlá ani neotáčajte volič cyklov.
- 2 Keď dostanete pokyn z kontaktného strediska, priložte mikrofón telefónu k tlačidlu **Napájanie**.

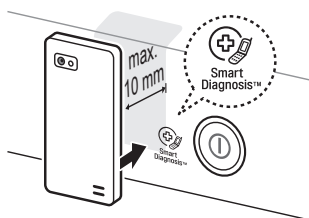

- 3 Stlačte a na 3 sekundy podržte tlačidlo **Teplota**, pričom mikrofón telefónu držte priložený k ikone alebo tlačidlu **Napájanie**.
- 4 Telefón držte na mieste, až kým sa dokončí prenos tónu. Zobrazí sa zostávajúci čas na prenos údajov.
 - Ak chcete dosiahnuť najlepšie výsledky, nehýbte telefónom, kým prebieha prenos tónov.
 - Ak sa kontaktnému stredisku nepodarí získať presný záznam údajov, budete musieť celý postup zopakovať.



- 5 Po dokončení odpočítavania a prenosu tónov ďalej komunikujte so zástupcom kontaktného strediska, ktorý vám poskytne pomoc na základe informácií prenesených na analýzu.

POZNÁMKA

- Funkcia inteligentnej diagnostiky (Smart Diagnosis™) závisí od kvality telefonického spojenia.
- Ak použijete pevnú linku, kvalita komunikácie so zástupcom bude vyššia, vďaka čomu budete môcť získať aj lepšiu úroveň služieb.
- Ak údaje inteligentnej diagnostiky (Smart Diagnosis™) nebude možné sprostredkovať v dostatočnom rozsahu, napríklad kvôli nízkej kvalite hovoru, nezískate najlepšiu úroveň služieb inteligentnej diagnostiky (Smart Diagnosis™).

RIEŠENIE PROBLÉMOV







- Vaša práčka je vybavená automatickým systémom sledovania chýb, ktorý dokáže rozpoznať a diagnostikovať problémy hneď na začiatku. Ak práčka nefunguje správne alebo vôbec, pred kontaktovaním servisu skúste nájsť svoj problém v nasledujúcej tabuľke:





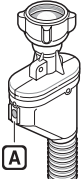









Diagnostikovanie problémov

Prejavy problému	Príčina	Riešenie
Hrkotanie alebo rachot	V bubne alebo čerpadle sa môžu nachádzať cudzie predmety, napríklad mince alebo zatváracie špendlíky.	<ul style="list-style-type: none"> • Zastavte práčku a skontrolujte bubon a odtokový filter. • Ak po opätovnom spustení práčky zvuk pretrváva, zavolajte do autorizovaného servisného strediska.
Dunivý zvuk	Dunivý zvuk môže spôsobovať ťažká náplň práčky. Tento zvuk je zvyčajne bežný.	<ul style="list-style-type: none"> • Ak zvuk pretrváva, práčka je pravdepodobne nevyvážená. Zastavte práčku a znova rozložte náplň v práčke.
Vibračný hluk	<p>Odstránili ste všetky prepravné skrutky a výplň bubna?</p> <p>Stoja všetky nožičky pevne na zemi?</p>	<ul style="list-style-type: none"> • Ak ste prepravné skrutky neodstránili počas inštalácie, postupujte podľa pokynov na ich odstránenie v inštalačnej príručke. • Náplň práčky je pravdepodobne nerovnomerne rozložená v bubne. Zastavte práčku a upravte rozloženie náplne v práčke.
Únik vody	<p>Prívodná alebo odtoková hadica nie sú poriadne pripojené k prívodu alebo práčke.</p> <p>Domové odtokové potrubie je upchaté.</p>	<ul style="list-style-type: none"> • Skontrolujte a utiahnite pripojenie hadíc. • Odstráňte upchatie odtokového potrubia. Ak je to potrebné, obráťte sa na inštalátora.
Nadmerná tvorba mydlín		<ul style="list-style-type: none"> • Príliš veľa pracieho prostriedku alebo nevhodný prací prostriedok môžu spôsobiť nadmerné penenie, dôsledkom čoho môže unikať voda.
Voda nepriteká do práčky alebo priteká pomaly	<p>Na danom mieste nie je dostatočný prívod vody.</p> <p>Kohútik prívodu vody nie je úplne otvorený.</p> <p>Prívodná hadica je zalomená.</p> <p>Filter prívodných hadíc je upchatý.</p>	<ul style="list-style-type: none"> • Skúste použiť iný prívod v domácnosti. • Úplne otvorte kohútik prívodu. • Vyrovnajte hadicu. • Skontrolujte filter prívodnej hadice.
Voda z práčky neodteká alebo odteká pomaly	<p>Odtoková hadica je zalomená alebo upchatá.</p> <p>Odtokový filter je upchatý.</p>	<ul style="list-style-type: none"> • Vyčistite a vyrovnajte odtokovú hadicu. • Vyčistite odtokový filter.

Prejavy problému	Príčina	Riešenie
Práčka sa nezapne	Napájací kábel nie je zapojený alebo je pripojenie uvoľnené.	<ul style="list-style-type: none"> • Skontrolujte, či je zástrčka pevne zapojená v sieťovej zásuvke.
	Je vypálená poistka, vyhodnený istič alebo došlo k výpadku elektrického prúdu.	<ul style="list-style-type: none"> • Nahodte istič alebo vymeňte poistku. Nezvyšujte menovitý prúd poistky. Ak je problémom preťažený okruh, nechajte ho opraviť kvalifikovaným elektrikárom.
	Prívod vody nie je otvorený.	<ul style="list-style-type: none"> • Otvorte prívod vody.
Práčka neodstreďuje	Skontrolujte, či sú dvierka pevne zatvorené.	<ul style="list-style-type: none"> • Zatvorte dvierka a stlačte tlačidlo Štart/Pauza. Po stlačení tlačidla Štart/Pauza môže chvíľu trvať, kým sa odstreďovanie spustí. Dvierka sa musia uzamknúť, než sa odstreďovanie spustí. Pridajte 1 alebo 2 podobné položky, aby sa náplň práčky vyvážila. Upravte rozloženie náplne, aby odstredenie prebehlo správne.
Dvierka sa nedajú otvoriť		<ul style="list-style-type: none"> • Po spustení práčky nemožno dvierka z bezpečnostných dôvodov otvoriť. Skontrolujte, či svieti ikona „Zámok dvierok“. Keď ikona „Zámok dvierok“ zhasne, môžete dvierka bezpečne otvoriť.
Prací cyklus je príliš dlhý		<ul style="list-style-type: none"> • Doba prania sa môže líšiť v závislosti od množstva bielizne, tlaku vody, teploty vody a ďalších podmienok prevádzky. Ak sa rozpozná nerovnováha alebo je zapnutý program na odstránenie mydlín, doba prania sa predĺži.
Aviváž preteká	Príliš veľa aviváže môže spôsobiť pretečenie.	<ul style="list-style-type: none"> • Dodržujte pokyny na použitie aviváže, aby ste použili správne množstvo. Neprekračujte maximálnu úroveň naplnenia.
Aviváž sa dávkuje príliš skoro		<ul style="list-style-type: none"> • Pomaly zatvorte zásuvku dávkovača. Zásuvku neotvárajte počas pracieho cyklu.
Problém so sušením	Bielizeň sa nesuší.	<ul style="list-style-type: none"> • Práčku neprepínajte. Skontrolujte, či práčka správne vypúšťa vodu, aby z náplne odtieklo správne množstvo vody. Množstvo bielizne je príliš malé na správne vysušenie. Pridajte pár uterákov.

Chybové hlásenia

Prejav problému	Príčina	Riešenie
 	<p>Na danom mieste nie je dostatočný prívod vody.</p> <p>Kohútiky prívodu vody nie sú úplne otvorené.</p> <p>Prívodná hadica je zalomená.</p> <p>Filter prívodných hadíc je upchatý.</p> <p>Ak z prívodnej hadice uniká voda, indikátor „A“ začne svietiť načerveno.</p>  <p>• Môže sa líšiť v závislosti od modelu.</p>	<ul style="list-style-type: none"> • Skúste použiť iný prívod v domácnosti. • Úplne otvorte kohútik prívodu. • Vyrovnajte hadice. • Skontrolujte filter prívodnej hadice.
 	<p>Odtoková hadica je zalomená alebo upchatá.</p> <p>Odtokový filter je upchatý.</p>	<ul style="list-style-type: none"> • Vyčistite a vyrovnajte odtokovú hadicu. • Vyčistite odtokový filter.
 	<p>Príliš málo náplne.</p> <p>Náplň nie je vyvážená.</p> <p>Spotrebič je vybavený systémom na rozpoznanie nerovnováhy a jej opravy. Ak do práčky vložíte jednu ťažkú položku (napr. kúpeľňovú rohožku, župan atď.), systém môže zastaviť odstreďovanie alebo úplne prerušiť cyklus odstreďovania.</p> <p>Ak je bielizeň po ukončení cyklu stále príliš vlhká, pridajte menšie kusy bielizne, aby sa náplň vyvážila, a zopakujte cyklus odstreďovania.</p>	<ul style="list-style-type: none"> • Pridajte 1 alebo 2 podobné položky, aby sa náplň práčky vyvážila. • Pridajte 1 alebo 2 podobné položky, aby sa náplň práčky vyvážila. • Upravte rozloženie náplne, aby odstredenie prebehlo správne. • Upravte rozloženie náplne, aby odstredenie prebehlo správne.



Prejavy problému		Príčina	Riešenie
	  	Uistite sa, že dvierka nie sú otvorené.	<ul style="list-style-type: none"> Úplne zatvorte dvierka. Ak symbol „dE, dE 1, dE 2“ nezhasne, zavolajte servis.
			<ul style="list-style-type: none"> Vytiahnite zástrčku zo siete a zavolajte servis.
		Nadmerné množstvo vody z dôvodu chybného vodovodného ventilu.	<ul style="list-style-type: none"> Zatvorte prívod vody. Vytiahnite zástrčku zo siete. Zavolajte servis.
		Zlyhal snímač hladiny vody.	<ul style="list-style-type: none"> Zatvorte prívod vody. Vytiahnite zástrčku zo siete. Zavolajte servis.
		Motor je preťažený.	<ul style="list-style-type: none"> Nechajte práčku 30 minút odstáť, aby motor vychladol, a znova spustíte cyklus.
		Voda uniká.	<ul style="list-style-type: none"> Zavolajte servis.
		Skontrolujte prívod vody.	<ul style="list-style-type: none"> Otvorte prívod vody. Ak symbol „dHE“ nezhasne, vytiahnite zástrčku zo siete a zavolajte servis.



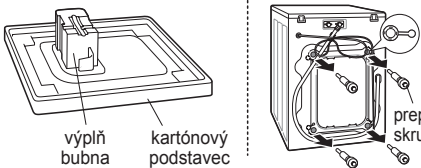
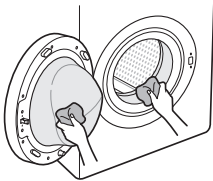

ZÁRUKA

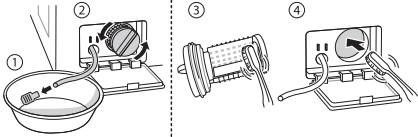
Táto obmedzená záruka sa nevzťahuje na:

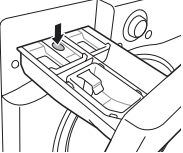
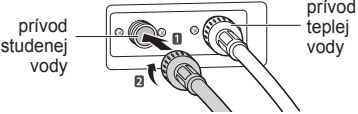
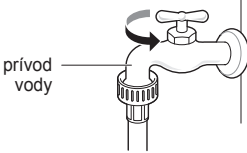
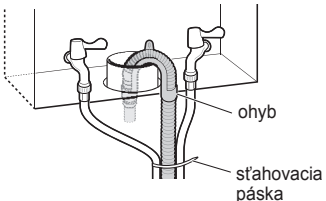
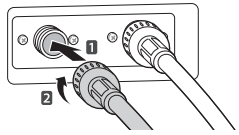
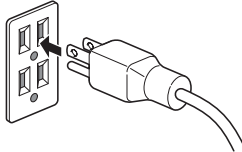
- Servisné výjazdy na doručenie, vyzdvihnutie, inštaláciu alebo opravu produktu; poučenie zákazníka o obsluhu produktu; oprava alebo výmena poistiek alebo oprava vedenia alebo potrubia, oprava v prípade nepovolených opráv alebo inštalácie.
- Zlyhanie funkčnosti produktu počas výpadku alebo prerušenia elektrického prúdu alebo nedostatočnej dodávky elektrickej energie.
- Poškodenie spôsobené presakujúcim alebo poškodeným vodovodným potrubím, zamrznutým vodovodným potrubím, zablokovaným odtokovým potrubím, nedostatočným alebo prerušovaným prívodom vody alebo vzduchu.
- Poškodenie v dôsledku prevádzky produktu v korozívnom prostredí alebo nedodržanie pokynov v návode na používanie produktu.
- Poškodenie produktu spôsobené nehodami, škodcami alebo parazitmi, bleskom, vetrom, požiarom, záplavami alebo vyššou mocou.
- Poškodenie alebo zlyhanie spôsobené nepovolenými úpravami alebo zásahmi, prípadne použitím na iné ako určené účely alebo v prípade úniku vody, ak nebol spotrebič správne nainštalovaný.
- Poškodenie alebo zlyhanie spôsobené nesprávnym elektrickým prúdom, napätím alebo inštaláciou, komerčným alebo priemyselným používaním, používaním príslušenstva, komponentov alebo spotrebných čistiacich prostriedkov, ktoré nie sú schválené spoločnosťou LG.
- Poškodenie spôsobené prevozom a manipuláciou vrátane poškriabania, preliačenia, odlomenia alebo iného poškodenia povrchu produktu, ak takéto poškodenie nevznikne z dôvodu chyby materiálu alebo spracovania.
- Poškodenie alebo chýbajúce položky vystaveného, zľavneného, renovovaného produktu alebo produktu s poškodeným obalom.
- Produkty s odstráneným, zmeneným alebo nečitateľným pôvodným výrobným číslom. Na uznanie záruky sú potrebné číslo modelu, sériové číslo a originálny doklad o zakúpení produktu.
- Zvýšenie nákladov na prevádzku a ďalšie prevádzkové náklady.
- Opravy v prípade, že sa produkt používa inak ako bežným spôsobom v domácnosti alebo v rozpore s pokynmi v návode na používanie produktu.
- Náklady súvisiace s odobratím produktu z domácnosti na účely opráv.
- Odstránenie a opätovná inštalácia produktu v prípade, že je produkt nainštalovaný na nedostupnom mieste alebo nie je nainštalovaný v súlade so zverejnenými pokynmi na inštaláciu vrátane používateľskej a inštaláčnej príručky od spoločnosti LG.
- Poškodenie spôsobené nesprávnym zaobchádzaním, používaním, inštaláciou, opravou alebo údržbou. Nesprávna oprava zahŕňa použitie dielov, ktoré nie sú schválené spoločnosťou LG.

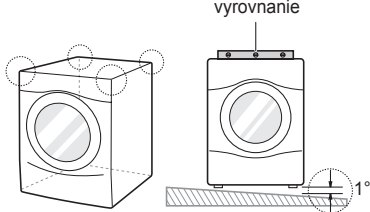
<p>Neobvyklé vibrácie alebo hluk spôsobené neodstránenými prepravnými skrutkami alebo výplň bubna.</p>		<p>Odstráňte prepravné skrutky a výplň bubna.</p>
<p>Únik vody spôsobený znečistením (vlasý, vlákna) na tesnení alebo skle dvierok.</p>		<p>Vyčistite tesnenie a sklo dvierok.</p>

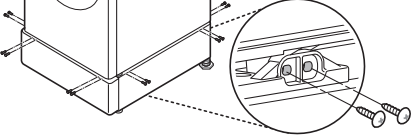
<p>Neodtekanie vody spôsobené upchatým filtrom čerpadla.</p>	<p>➔</p>		<p>Vyčistite filter čerpadla.</p>
<p>Voda nepriteká, pretože filtre ventilu prívodnej hadice sú upchaté alebo sú prívodné hadice zalomené.</p>	<p>➔</p>	 <p>filter prívodnej hadice</p>	<p>Vyčistite filter ventilu prívodnej hadice alebo znova nainštalujte prívodné hadice.</p>
<p>Voda nepriteká z dôvodu použitia nadmerného množstva pracieho prostriedku.</p>	<p>➔</p>	 <p>dávkovač</p>	<p>Vyčistite zásuvku dávkovača pracieho prostriedku.</p>
<p>Bielizeň je po dokončení prania teplá alebo horúca, pretože sú prívodné hadice nainštalované naopak.</p>	<p>➔</p>	 <p>prívod studenej vody prívod teplej vody</p>	<p>Znova nainštalujte prívodné hadice.</p>
<p>Voda nepriteká, pretože prívod vody nie je otvorený.</p>	<p>➔</p>	 <p>prívod vody</p>	<p>Otvorte prívod vody.</p>
<p>Únik vody z dôvodu nesprávnej inštalácie odtokovej hadice alebo upchatej odtokovej hadice.</p>	<p>➔</p>	 <p>ohyb stahovacia páska</p>	<p>Znova nainštalujte odtokovú hadicu.</p>
<p>Únik vody z dôvodu nesprávnej inštalácie prívodnej hadice alebo použitia prívodných hadíc inej značky.</p>	<p>➔</p>		<p>Znova nainštalujte prívodnú hadicu.</p>
<p>Žiadne napájanie z dôvodu uvoľneného pripojenia napájacieho kábla alebo problému s elektrickou zásuvkou.</p>	<p>➔</p>		<p>Znova pripojte napájací kábel alebo zmeňte elektrickú zásuvku.</p>

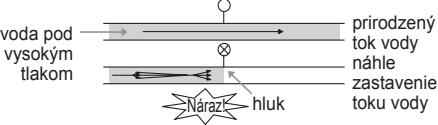
<p>Servisné výjazdy na doručenie, vyzdvihnutie, inštaláciu alebo poučenie o používaní produktu. Odstránenie a opätovná inštalácia produktu.</p>		<p>vyravnanie</p> 	<p>Záruka sa vzťahuje len na výrobné chyby. Na servis z dôvodu nesprávnej inštalácie sa záruka nevzťahuje.</p>
<p>Ak nie sú všetky skrutky namontované správne, môže dôjsť k vzniku nadmerných vibrácií (len model s podstavcom).</p>			<p>Namontujte 4 skrutky do každého rohu (spolu 16 EA).</p>
<p>Buchot vody (narážanie), keď sa práčka plní vodou.</p>			<p>Nastavte tlak vody stiahnutím domového ventilu vody alebo prívodu vody.</p>

PREVÁDZKOVÉ ÚDAJE

Informačný list – smernica Komisie 96/60/ES		
Obchodná značka dodávateľa	LG	
Identifikátor modelu dodávateľa	F94A8RDS	
Trieda energetickej účinnosti modelu je stanovená v súlade s Prílohou IV. Charakterizované ako „Trieda energetickej účinnosti... na stupnici A (najvyššia účinnosť) až G (najnižšia účinnosť)“. Ak je informácia poskytnutá vo forme tabuľky, môže byť vyjadrená inou formou za predpokladu, že je jasne stanovená stupnica od A (najvyššia účinnosť) po G (najnižšia účinnosť).	A	
Ak je informácia poskytnutá vo forme tabuľky a niektoré zariadenia uvedené v tabuľke majú udelené označenie „Environmentálna značka spoločstva“ v súlade s nariadením (EHS) č. 880/92, táto informácia bude uvedená na tomto mieste. V takomto prípade bude v riadku s nadpisom uvedené „Environmentálna značka spoločstva“ spolu s kópiou environmentálnej značky. Toto ustanovenie sa uplatňuje bez toho, aby boli porušené akékoľvek požiadavky systému udeľovania environmentálnej značky EÚ.	Žiadna	
Spotreba energie na pranie, odstreďovanie a sušenie v kWh za celý pracovný cyklus, ako je stanovené v Prílohe I, časť V.	6,12	kWh/cyklus
Spotreba energie len na pranie a odstreďovanie v kWh za celý prací cyklus, ako je stanovené v Prílohe I, časť VI.	1,17	kWh/cyklus
Účinnosť prania v súlade s Prílohou IV. Charakterizované ako „Trieda účinnosti prania ... na stupnici A (najvyššia účinnosť) až G (najnižšia účinnosť)“. Táto informácia môže byť vyjadrená inou formou za predpokladu, že je jasne stanovená stupnica od A (najvyššia účinnosť) po G (najnižšia účinnosť).	A	
Účinnosť odstreďovania vody pri bežnom pracovnom cykle bavlny pri 60 °C stanovená v súlade s testovacími postupmi harmonizovaných noriem, na ktoré sa odkazuje v článku 1 (2). Charakterizované ako „Voda zostávajúca po odstreďovaní ... % (vzhľadom na hmotnosť suchej náplne)“.	44	%
Maximálna dosiahnutá rýchlosť odstreďovania, ako je definované v Prílohe I, časť VIII.	1 400	ot./min
Kapacita prania spotrebiča pre bežný prací cyklus bavlny na 60 °C, ako je definované v Prílohe I, časť IX.	9	kg
Kapacita sušenia spotrebiča pre bežný cyklus sušenia „suchá bavlna“, ako je definované v Prílohe I, časť X.	6	kg
Spotreba vody na pranie, odstreďovanie a sušenie v litroch za celý pracovný cyklus, ako je stanovené v Prílohe I, časť XI.	140	litrov/cyklus
Spotreba vody len na pranie a odstreďovanie v litroch pri bežnom pracovnom cykle (a odstreďovaní) bavlny na 60 °C stanovená v súlade s testovacími postupmi harmonizovaných noriem, na ktoré sa odkazuje v článku 1 (2).	59	litrov/cyklus
Doba prania a sušenia. Doba programu na dokončenie pracovného cyklu (pranie bavlny na 60 °C a sušenie „suchá bavlna“). Pre menovitú kapacitu prania stanovená v súlade s testovacími postupmi harmonizovaných noriem, na ktoré sa odkazuje v článku 1 (2).	779	min.
Spotreba energie a vody sa rovná 200-násobku spotreby charakterizovanej v bodoch 5 (energia) a 12 (voda). Charakterizuje sa ako „odhadovaná ročná spotreba pre štvorčlennú domácnosť, ktorá vždy používa sušičku (200 cyklov)“.	1 224	kWh/rok
	28 000	litrov/rok
Spotreba energie a vody sa rovná 200-násobku spotreby charakterizovanej v bodoch 6 (energia) a 13 (voda). Charakterizuje sa ako „odhadovaná ročná spotreba pre štvorčlennú domácnosť, ktorá nikdy nepoužíva sušičku (200 cyklov)“.	234	kWh/rok
	11 800	litrov/rok

Poznámky

Poznámky

Poznámky

