

ΕΓΧΕΙΡΙΔΙΟ ΧΡΗΣΤΗ ΠΛΥΝΤΗΡΙΟ ΡΟΥΧΩΝ



Πριν ξεκινήσετε την εγκατάσταση, διαβάστε αυτές τις οδηγίες προσεκτικά.

Έτσι θα απλοποιηθεί η εγκατάσταση και θα διασφαλιστεί ότι το προϊόν είναι σωστά και ασφαλώς εγκατεστημένο. Αφήστε τις οδηγίες αυτές κοντά στο προϊόν μετά την εγκατάσταση για μελλοντική αναφορά.

FH4A8JDS(0-9)



MFL69042531

www.lg.com

ΠΙΝΑΚΑΣ ΠΕΡΙΕΧΟΜΕΝΩΝ

Το εγχειρίδιο παράγεται για μία ομάδα προϊόντων και μπορεί να περιέχει εικόνες ή περιεχόμενο διαφορετικό από το μοντέλο που αγοράσατε.

Το εγχειρίδιο υπόκειται σε αναθεώρηση από τον κατασκευαστή.

ΟΔΗΓΙΕΣ ΑΣΦΑΛΕΙΑΣ	03
Σημαντικές οδηγίες ασφαλείας	05
ΕΓΚΑΤΑΣΤΑΣΗ	08
Προδιαγραφές	08
Εξαρτήματα.....	08
Απαιτήσεις χώρου εγκατάστασης.....	09
Αποσυσκευασία και αφαίρεση μπουλονιών μεταφοράς	10
Χρήση αντιολισθητικών πελμάτων (Προαιρετικό).....	11
Ξύλινα δάπεδα (Ολισθηρά δάπεδα).....	11
Τοποθέτηση Πλυντηρίου σε δάπεδο.....	12
Σύνδεση Εύκαμπτου Σωλήνα εισόδου	12
Εγκατάσταση εύκαμπτου σωλήνα αποστράγγισης.....	15
Ηλεκτρικές συνδέσεις (Μόνον στο HB).....	15
ΛΕΙΤΟΥΡΓΙΑ	16
Στάδια χρήσης πλυντηρίου	16
Ταξινόμηση άπλυτων	17
Προσθήκη προϊόντων καθαρισμού.....	18
Πίνακας Ελέγχου	20
Πίνακας προγράμματος.....	21
Κύκλος επιλογής.....	25
Χρήση της Έξυπνης λειτουργίας (Προαιρετικό).....	28
ΣΥΝΤΗΡΗΣΗ	29
Καθαρισμός του Πλυντηρίου σας	29
Καθαρισμός του Φίλτρου εισροής νερού	29
Καθαρισμός του Φίλτρου αντλίας αποστράγγισης.....	30
Καθαρισμός του Συρταριού διανομέα	31
Καθαρισμός Κάδου (Προαιρετικό)	31
Προσοχή στον παγετό κατά τη διάρκεια του χειμώνα.....	32
Χρήση της λειτουργίας Smart Diagnosis™	34
ΑΝΤΙΜΕΤΩΠΙΣΗ ΠΡΟΒΛΗΜΑΤΩΝ	35
Διάγνωση προβλημάτων	35
Μηνύματα σφάλματος	37
ΕΓΓΥΗΣΗ	39
ΔΕΔΟΜΕΝΑ ΛΕΙΤΟΥΡΓΙΑΣ	42

ΟΔΗΓΙΕΣ ΑΣΦΑΛΕΙΑΣ

Οι παρακάτω οδηγίες ασφαλείας προορίζονται για να αποτραπούν απρόβλεπτοι κίνδυνοι ή βλάβη από μη ασφαλή ή λανθασμένη λειτουργία του προϊόντος.

Οι οδηγίες χωρίζονται σε «ΠΡΟΕΙΔΟΠΟΙΗΣΗ» και «ΠΡΟΣΟΧΗ» όπως περιγράφεται παρακάτω.

 Το σύμβολο αυτό εμφανίζεται για να υποδείξει ζητήματα και λειτουργίες που μπορεί να προκαλέσουν κίνδυνο. Διαβάστε το τμήμα με αυτό το σύμβολο προσεκτικά και ακολουθήστε τις οδηγίες ούτως ώστε να αποτραπεί κίνδυνος.

 **ΠΡΟΕΙΔΟΠΟΙΗΣΗ** - Αυτό υποδεικνύει ότι αδυναμία να τηρηθούν οι οδηγίες μπορεί να προκαλέσει σοβαρό τραυματισμό ή θάνατο.

 **ΠΡΟΣΟΧΗ** - Αυτό υποδεικνύει ότι αδυναμία να τηρηθούν οι οδηγίες μπορεί να προκαλέσει μικροτραυματισμό ή βλάβη στο προϊόν.

ΠΡΟΕΙΔΟΠΟΙΗΣΗ

Για να μειωθεί ο κίνδυνος πυρκαγιάς, ηλεκτροπληξίας ή τραυματισμού σε άτομα όταν χρησιμοποιείται το προϊόν, θα πρέπει να τηρούνται τα βασικά προληπτικά μέτρα ασφαλείας, συμπεριλαμβανομένων των παρακάτω.

ΠΑΙΔΙΑ ΣΤΟ ΣΠΙΤΙ

Η συσκευή αυτή δεν προορίζεται για χρήση από άτομα (συμπεριλαμβανομένων παιδιών) με μειωμένες φυσικές, αισθητικές ή πνευματικές ικανότητες ή έλλειψη εμπειρίας και γνώσης εκτός και αν βρίσκονται υπό επιτήρηση ή καθοδήγηση σχετικά με τη χρήση της συσκευής από κάποιο άτομο που είναι υπεύθυνο για την ασφάλειά τους. Τα παιδιά πρέπει να επιτηρούνται για διασφαλιστεί ότι δεν παίζουν με τη συσκευή.

Για χρήση στην Ευρώπη:

Αυτή η συσκευή μπορεί να χρησιμοποιηθεί από παιδιά ηλικίας από 8 ετών και άνω και άτομα με μειωμένες φυσικές, ψυχικές ή πνευματικές ικανότητες ή έλλειψη εμπειρίας και γνώσης αν υπάρχει επίβλεψη ή οδηγίες όσον αφορά τη χρήση της συσκευής με ασφαλή τρόπο και κατανόηση των εμπλεκόμενων κινδύνων. Τα παιδιά δεν θα παίζουν με τη συσκευή. Ο καθαρισμός και η συντήρηση χρήστη δεν θα πρέπει να γίνεται από παιδιά χωρίς επιτήρηση.

Παιδιά κάτω των 3 ετών θα πρέπει να φυλάσσονται μακριά εκτός και αν βρίσκονται υπό συνεχή επιτήρηση.

ΑΠΑΙΤΗΣΕΙΣ ΓΕΙΩΣΗΣ

ΠΡΟΕΙΔΟΠΟΙΗΣΗ

Για την ασφάλειά σας, οι πληροφορίες σε αυτό το εγχειρίδιο πρέπει να τηρούνται για να ελαχιστοποιηθεί κίνδυνος πυρκαγιάς, έκρηξης ή ηλεκτροπληξίας ή για να αποτραπεί βλάβη, τραυματισμός ή θάνατος.

- Η συσκευή πρέπει να είναι γειωμένη. Στην περίπτωση δυσλειτουργίας ή βλάβης, με τη γείωση θα μειωθεί ο κίνδυνος ηλεκτροπληξίας παρέχοντας μία διαδρομή ελάχιστης αντίστασης σε ηλεκτρικό ρεύμα.
- Αυτή η συσκευή είναι εξοπλισμένη με ένα καλώδιο που διαθέτει έναν αγωγό γείωσης του εξοπλισμού και μία πρίζα γείωσης. Το έμβολο πρέπει να συνδεθεί σε μία κατάλληλη έξοδο η οποία έχει εγκατασταθεί και γειωθεί σωστά σύμφωνα με όλους τους τοπικούς κανόνες και πράξεις.
- Η λανθασμένη σύνδεση του αγωγού γείωσης της συσκευής μπορεί να οδηγήσει σε κίνδυνο ηλεκτροπληξίας. Επικοινωνήστε με έναν εξειδικευμένο ηλεκτρολόγο ή άτομο του σέρβις εάν έχετε αμφιβολίες σχετικά με το αν η συσκευή είναι σωστά γειωμένη.
- Μην τροποποιείτε το βύσμα που συμπεριλαμβάνεται στη συσκευασία της συσκευής. Εάν δεν εφαρμόζει στην πρίζα, ζητήστε από έναν εξουσιοδοτημένο ηλεκτρολόγο να εγκαταστήσει μία κατάλληλη πρίζα.

ΑΠΟΡΡΙΨΗ ΤΗΣ ΠΑΛΙΑΣ ΣΑΣ ΣΥΣΚΕΥΗΣ



1. Όλα τα ηλεκτρικά και ηλεκτρονικά προϊόντα θα πρέπει να απορρίπτονται ξεχωριστά από τα δημοτικά απορρίμματα μέσω καθορισμένων εγκαταστάσεων απόρριψης που ορίζονται από την κυβέρνηση ή τις τοπικές αρχές.
2. Η σωστή απόρριψη της παλιάς σας συσκευής θα αποτρέψει τις ενδεχόμενες αρνητικές συνέπειες για το περιβάλλον και την ανθρώπινη υγεία.
3. Για περισσότερες λεπτομέρειες σχετικά με την απόρριψη της παλιάς σας συσκευής, επικοινωνήστε με το γραφείο της πόλης σας, την υπηρεσία απορριμμάτων ή το κατάστημα από το οποίο αγοράσατε το προϊόν.

Σημαντικές οδηγίες ασφαλείας

ΠΡΟΕΙΔΟΠΟΙΗΣΗ

Για να μειωθεί ο κίνδυνος πυρκαγιάς, ηλεκτροπληξίας ή τραυματισμού σε άτομα όταν χρησιμοποιείται το προϊόν, θα πρέπει να τηρούνται τα βασικά προληπτικά μέτρα ασφαλείας, συμπεριλαμβανομένων των παρακάτω.

Εγκατάσταση

- Μην επιχειρήσετε ποτέ να λειτουργήσετε αυτή τη συσκευή, εάν χαλάσει, δυσλειτουργεί, είναι μερικώς αποσυναρμολογημένη ή υπάρχουν μέρη που λείπουν ή είναι κατεστραμμένα, συμπεριλαμβανομένου ενός χαλασμένου καλωδίου ή ρευματοδότη. Μπορεί να προκληθεί ηλεκτροπληξία ή τραυματισμός.
- Η συσκευή αυτή είναι βαριά. Χρειάζονται δύο ή περισσότερα άτομα για την εγκατάσταση της συσκευής. Σε αντίθετη περίπτωση, υπάρχει κίνδυνος τραυματισμού.
- Αποθηκεύστε και εγκαταστήστε αυτή τη συσκευή όπου δεν θα εκτίθεται σε θερμοκρασίες κάτω από τον παγετό ούτε θα εκτίθεται σε εξωτερικές καιρικές συνθήκες. Σε αντίθετη περίπτωση, υπάρχει κίνδυνος διαρροής.
- Σφίξτε τον σωλήνα αποστράγγισης για να αποτραπεί ο διαχωρισμός. Πιτσιλιές νερού μπορεί να προκαλέσουν ηλεκτροπληξία.
- Εάν το καλώδιο τροφοδοσίας έχει πάθει βλάβη, πρέπει να αντικατασταθεί από τον κατασκευαστή, τους αντιπροσώπους σέρβις του ή κατάλληλα καταρτισμένο άτομο για αποφυγή κινδύνων.
- Η συσκευή δεν πρέπει να εγκαθίσταται πίσω από μία πόρτα με δυνατότητα κλειδώματος, μία συρόμενη πόρτα ή πόρτα με μεντεσέ στην απέναντι πλευρά από αυτή του στεγνωτηρίου, κατά τρόπο ώστε να περιορίζεται το πλήρες άνοιγμα της πόρτας του στεγνωτηρίου.

Λειτουργία

- Μην χρησιμοποιείτε αιχμηρό αντικείμενο όπως τρυπάνι ή πείρο για να πατήσετε ή διαχωρίσετε μία μονάδα λειτουργίας. Μπορεί να προκληθεί ηλεκτροπληξία ή τραυματισμός.
- Μόνο εξουσιοδοτημένο άτομο επισκευών από το κέντρο εξυπηρέτησης της LG Electronics θα πρέπει να αποσυναρμολογεί, επιδιορθώνει ή τροποποιεί το προϊόν. Ακατάλληλο σέρβις μπορεί να προκαλέσει τραυματισμό, ηλεκτροπληξία ή πυρκαγιά.
- Μην ψεκάζετε νερό στο εσωτερικό ή το εξωτερικό του προϊόντος για να το καθαρίσετε. Το νερό μπορεί να βλάψει τη μόνωση προκαλώντας ηλεκτροπληξία ή πυρκαγιά.
- Διατηρείτε τον χώρο κάτω από και γύρω από τις συσκευές σας χωρίς εύφλεκτα υλικά όπως ίνες, χαρτί, κουρέλια, χημικά κ.λπ. Μπορεί να προκληθεί πυρκαγιά ή έκρηξη από ακατάλληλη χρήση.
- Μην τοποθετείτε ζώα, όπως κατοικίδια στο προϊόν. Μπορεί να προκληθεί τραυματισμός.
- Μην αφήνετε ανοιχτή την πόρτα αυτής της συσκευής. Τα παιδιά μπορεί να κρεμιούνται από την πόρτα ή να μπουσουλούν μέσα στη συσκευή προκαλώντας βλάβη ή τραυματισμό.

- Μην πιάνετε αυτή τη συσκευή ενώ βρίσκεται σε λειτουργία. Περιμένετε ωστόσο σταματήσει εντελώς ο κάδος. Σε αντίθετη περίπτωση, μπορεί να υπάρξει κίνδυνος τραυματισμού.
- Μην τοποθετείτε, μην πλύνετε ούτε να στεγνώνετε αντικείμενα που έχετε καθαρίσει, πλύνει, βυθίσει ή ρίξει σε εύφλεκτες ή εκρηκτικές ουσίες (όπως κερί, λάδι, βαφή, πετρέλαιο, μέσα απολίπανσης, διαλυτικά στεγνωτηρίου, κηροζίνης, φυτικού ελαίου, μαγειρικού λαδιού κ.λπ.). Ακατάλληλη χρήση μπορεί να προκαλέσει πυρκαγιά ή έκρηξη.
- Σε περίπτωση πλημμύρας, σταματήστε την χρήση του προϊόντος και επικοινωνήστε με το κέντρο εξυπηρέτησης της LG Electronics. Επαφή με το νερό μπορεί να προκαλέσει ηλεκτροπληξία.
- Μην πιέζετε υπερβολικά προς τα κάτω την πόρτα, όταν είναι ανοιχτή η πόρτα της συσκευής. Κάτι τέτοιο μπορεί να ανατρέψει τη συσκευή και μπορεί να προκαλέσει τραυματισμό.
- Χρησιμοποιείτε νέα σεντ σωλήνων που παρέχονται με τη συσκευή. Τα παλιά σεντ σωλήνων δεν θα πρέπει να επαναχρησιμοποιούνται. Η διαρροή νερού μπορεί να προκαλέσει βλάβη στον εξοπλισμό.
- Μην αγγίζετε την πόρτα κατά τους κύκλους ατμού, το στέγνωμα ή το πλύσιμο σε υψηλή θερμοκρασίας. Η επιφάνεια της πόρτας μπορεί να καίει πολύ. Αφήστε την ασφάλεια της πόρτας να αποδεσμευτεί πριν ανοίξετε την πόρτα. Σε αντίθετη περίπτωση, μπορεί να υπάρξει κίνδυνος τραυματισμού.
- Μην χρησιμοποιείτε εύφλεκτο αέριο και εκρηκτικές ουσίες (βενζίνη, καύσιμα, αραιωτικό, πετρέλαιο, οινόπνευμα κ.λπ.) γύρω από το προϊόν. Μπορεί να προκαλέσει έκρηξη ή πυρκαγιά.
- Εάν παγώσει ο σωλήνας αποστράγγισης ή ο σωλήνας εισόδου κατά τη διάρκεια του χειμώνα, χρησιμοποιείτε τον μόνον αφού λιώσει. Το πάγωμα μπορεί να προκαλέσει πυρκαγιά ή ηλεκτροπληξία και και τα κατεψυγμένα μέρη μπορεί να προκαλέσουν δυσλειτουργία του προϊόντος ή μείωση στη ζωή του προϊόντος.
- Διατηρείτε όλα τα απορρυπαντικά πλύσης, τα μαλακτικά και την χλωρίνη μακριά από τα παιδιά. Αυτά τα προϊόντα περιέχουν δηλητηριώδη υλικά.
- Μην εισάγετε πολλαπλά προϊόντα σε πολύμπριζα ή καλώδια επέκτασης. Αυτό μπορεί να προκαλέσει πυρκαγιά.
- Αφαιρέστε τον ρευματοδότη όταν καθαρίζετε το προϊόν. Η μη αφαίρεση του ρευματοδότη μπορεί να καταλήξει σε ηλεκτροπληξία ή τραυματισμό.
- Μην αγγίζετε το καλώδιο ρεύματος με βρεγμένα χέρια. Μπορεί να προκληθεί ηλεκτροπληξία ή τραυματισμός.
- Όταν τραβάτε τον ρευματοδότη από μία πρίζα, κρατάτε το βύσμα και όχι το καλώδιο. Βλάβη του καλωδίου μπορεί να προκαλέσει ηλεκτροπληξία ή τραυματισμό.
- Μην λυγίζετε υπερβολικά το καλώδιο ρεύματος ούτε να τοποθετείτε κάποιο βαρύ αντικείμενο επάνω του. Βλάβη του καλωδίου ρεύματος μπορεί να προκαλέσει ηλεκτροπληξία ή πυρκαγιά.

Απόρριψη

- Πριν απορρίψετε μία παλιά συσκευή, αφαιρέσετε τη από την πρίζα. Καταστρέψετε το βύσμα. Αποκόψτε το καλώδιο απευθείας πίσω από τη συσκευή για να αποτρέψετε λανθασμένη χρήση.
- Απορρίψτε το υλικό συσκευασίας (όπως βινύλιο και φελιζόλ) μακριά από τα παιδιά. Το υλικό συσκευασίας μπορεί να προκαλέσει ασφυξία σε ένα παιδί.
- Αφαιρέστε την πόρτα του προϊόντος πριν απορριφθεί για να αποτραπεί κίνδυνος παγίδευσης παιδιών ή μικρών ζώων στο εσωτερικό. Αν δεν τηρηθεί αυτό, μπορεί να προκληθεί σοβαρός τραυματισμός ή θάνατος.

ΕΓΚΑΤΑΣΤΑΣΗ

Προδιαγραφές

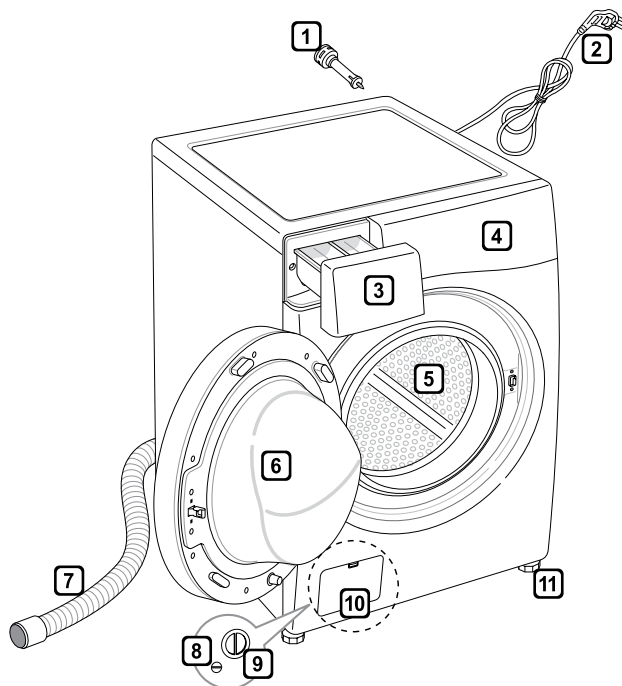

- 1 Μπουλόνια μεταφοράς
- 2 Ρευματοδότης
- 3 Συρτάρι
- 4 Πίνακας ελέγχου
- 5 Τύμπανο
- 6 Πόρτα
- 7 Σωλήνας αποστράγγισης
- 8 Τάπα αποστράγγισης
- 9 Φίλτρο αντλίας αποστράγγισης
- 10 Πώμα κάλυψης
(Η τοποθεσία μπορεί να διαφέρει ανάλογα με τα προϊόντα)
- 11 Ρυθμιζόμενα πόδια

- Τροφοδοσία ρεύματος: 220–240 V~, 50 Hz
- Μέγεθος : 600 mm (Π) x 640 mm (Β) x 850 mm (Υ)
- Βάρος προϊόντος: 70 kg
- Χωρητικότητα πλύσης: 10 kg
- Επιτρεπτή πίεση νερού: 0,1–1,0 MPa (1,0–10,0 kgf / cm²)

- Η εμφάνιση και οι προδιαγραφές μπορεί να διαφέρουν χωρίς ειδοποίηση για να βελτιωθεί η ποιότητα του προϊόντος.

Εξαρτήματα

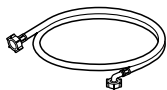

Εύκαμπτος σωλήνας εισόδου (1ΕΑ)
(Επιλογή: Καυτό (1ΕΑ))



Αγγλικό κλειδί



Καπάκια για την κάλυψη των οπών του μπουλονιού αποστολής



Αντιολισθητικά φύλα (2ΕΑ)
(Προαιρετικά)

Απαιτήσεις χώρου εγκατάστασης

Θέση

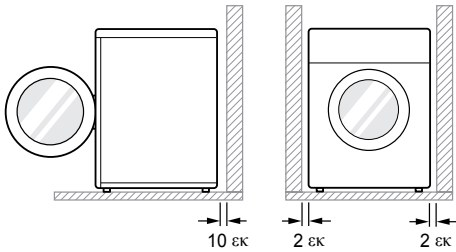

Ισόγειο: Η επιτρεπόμενη κλίση κάτω από ολόκληρη τη συσκευή πλύσης είναι 1°.

Πρίζα τροφοδοσίας: Πρέπει να είναι εντός 1,5 μέτρων και από τις δύο πλευρές του σημείου του πλυντηρίου.

- Μην υπερφορτώνετε την πρίζα με περισσότερες από μία συσκευές.

Επιπλέον διάκενο: Για τον τοίχο, 10 εκ: πίσω /2 εκ: δεξιά & αριστερή πλευρά

- Μην τοποθετείτε ούτε να αποθηκεύετε τα προϊόντα πλυντηρίου πάνω από το πλυντήριο ανά πάσα στιγμή.
- Αυτά τα προϊόντα μπορεί να προκαλέσουν βλάβη στο τελείωμα ή τα χειριστήρια.

Τοποθέτηση

- Εγκαταστήστε το πλυντήριο σε ένα επίπεδο σκληρό πάτωμα.
- Βεβαιωθείτε ότι η κυκλοφορία αέρα γύρω από το πλυντήριο δεν εμποδίζεται από μοκέτες, χαλιά κ.λπ.
- Μην επιχειρήσετε ποτέ να διορθώσετε κάποια ανομοιομορφία στο πάτωμα με κομμάτια ξύλου, χαρτόκουτες ή παρόμοια υλικά κάτω από το πλυντήριο.
- Εάν είναι αδύνατο να αποτραπεί η τοποθέτηση του πλυντηρίου δίπλα σε έναν μάγειρα αερίου ή μόνωση καύσης άνθρακα (85x60 εκ) που καλύπτεται με αλουμινόχαρτο στην πλευρά που κοιτάζει στον μάγειρα ή τον φούρνο πρέπει να εισάγεται ανάμεσα στις δύο συσκευές.

- Μην εγκαθιστάτε το πλυντήριο σε δωμάτια όπου μπορεί να επέλθουν θερμοκρασίες παγετού. Οι παγωμένοι σωλήνες μπορεί να εκραγούν υπό πίεση. Η αξιοπιστία της ηλεκτρονική μονάδας ελέγχου μπορεί να υποβαθμιστεί σε θερμοκρασίες κάτω από το σημείο πήξης.
- Βεβαιωθείτε ότι όταν εγκατασταθεί το πλυντήριο, είναι εύκολα προσβάσιμο για έναν μηχανικό στην περίπτωση βλάβης.
- Με το πλυντήριο εγκατεστημένο, προσαρμόστε και τα τέσσερα πόδια χρησιμοποιώντας το γαλλικό κλειδί για το μπουλόνι μεταφοράς ώστε να διασφαλιστεί ότι είναι σταθερή η συσκευή και ότι υπάρχει ένα διάκενο περίπου 20 mm πάνω από το πλυντήριο και την κάτω πλευρά της επιφάνειας εργασίας.
- Αυτός ο εξοπλισμός δεν έχει σχεδιαστεί για ναυτιλιακή χρήση ή για χρήση σε φορητές εγκαταστάσεις όπως караβάνια, αεροσκάφη κ.λπ.

Ηλεκτρική σύνδεση

- Μη χρησιμοποιείτε καλώδιο επιμήκυνσης ή διπλό τροφοδοτικό.
- Αποσυνδέετε πάντα το πλυντήριο και απενεργοποιήστε την παροχή νερού μετά τη χρήση.
- Συνδέστε το πλυντήριο σε μία γειωμένη πρίζα σύμφωνα με τους τρέχοντες κανονισμούς καλωδίωσης.
- Το πλυντήριο πρέπει να τοποθετηθεί κατά τρόπο ώστε το βύσμα να είναι εύκολα προσβάσιμο.
- Επισκευές στο πλυντήριο πρέπει να διενεργούνται μόνον από εξουσιοδοτημένο προσωπικό. Οι επισκευές που πραγματοποιούνται από μη εξειδικευμένα άτομα μπορεί να προκαλέσουν τραυματισμό ή σοβαρές δυσλειτουργίες. Επικοινωνήστε με το κατά τόπους κέντρο τεχνικής υποστήριξης σας.
- Εάν το πλυντήριο παραδίδεται τον χειμώνα και οι θερμοκρασίες είναι κάτω του σημείου παγετού, τοποθετήστε το πλυντήριο σε θερμοκρασία δωματίου για μερικές ώρες πριν το θέσετε σε λειτουργία.

Αποσυσκευασία και αφαίρεση μπουλονιών μεταφοράς

1 Ανυψώστε το πλυντήριο για να απομακρυνθεί από την αφρώδη βάση.

- Αφού αφαιρέσετε την χαρτόκουτα και το υλικό συσκευασίας, ανυψώστε το πλυντήριο για να το αφαιρέσετε από την αφρώδη βάση. Βεβαιωθείτε ότι έχει βγει το στήριγμα κάδου με τη βάση και ότι δεν έχει κολλήσει στο κάτω μέρος του πλυντηρίου.
- Εάν πρέπει να ξαπλώσετε κάτω το πλυντήριο για να αφαιρέσετε τη χάρτινη βάση, προστατεύετε πάντα το πλαϊνό του πλυντηρίου και ξαπλώνετε το προσεκτικά στο πλαϊνό. ΜΗΝ ξαπλώνετε το πλυντήριο στο μπροστινό ή το πίσω μέρος του.

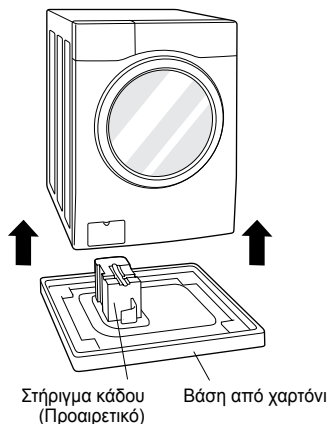

2 Αφαιρέστε τα συναρμολογήματα μπουλονιού.

- Ξεκινώντας με το κάτω μέρος των δύο μπουλονιών αποστολής, χρησιμοποιείτε το γαλλικό κλειδί (συμπεριλαμβάνεται στη συσκευασία) για να χαλαρώσετε όλα τα μπουλόνια αποστολής γυρίζοντας τα αριστερόστροφα. Αφαιρέστε τα συναρμολογήματα μπουλονιού μετακινώντας το μπρος και πίσω ελαφρώς ενώ τα τραβάτε προς τα έξω.

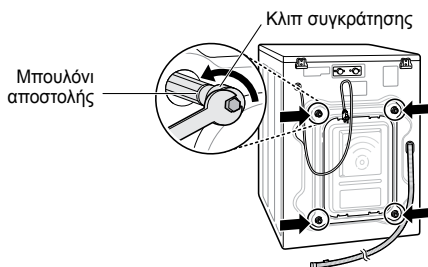

3 Εγκαταστήστε τα πώματα οπής.

- Εντοπίστε τα πώματα οπής που περιλαμβάνονται στη συσκευασία εξαρτημάτων και εγκαταστήστε τα στις οπές μπουλονιών αποστολής.

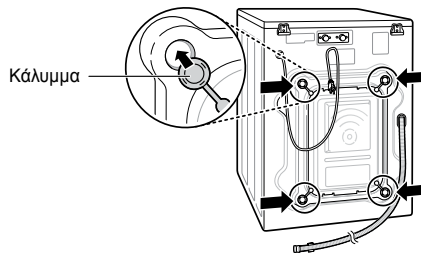

ΣΗΜΕΙΩΣΗ

- Αποθηκεύστε τα συναρμολογήματα μπουλονιού για μελλοντική χρήση. Για να αποτραπεί βλάβη στα εσωτερικά στοιχεία, ΜΗΝ μεταφέρετε το πλυντήριο χωρίς να εγκαταστήσετε εκ νέου τα μπουλόνια αποστολής.
- Αδυναμία αφαίρεσης των μπουλονιών αποστολής και των συγκρατητήρων μπορεί να προκαλέσει σοβαρές δονήσεις και θόρυβο που μπορεί να οδηγήσει σε μόνιμη βλάβη στο πλυντήριο. Το καλώδιο είναι ασφαλισμένο στο πίσω μέρος του πλυντηρίου με ένα μπουλόνι αποστολής για να αποτραπεί η λειτουργία με τα μπουλόνια αποστολής στη θέση τους.

Χρήση αντιολισθητικών πελμάτων (Προαιρετικό)

Εάν εγκαταστήσετε το πλυντήριο σε μία ολισθηρή επιφάνεια, μπορεί να μετακινηθεί λόγω υπερβολικών δονήσεων. Λανθασμένη τοποθέτηση σε επίπεδο μπορεί να προκαλέσει δυσλειτουργία μέσω θορύβων και δονήσεων. Εάν συμβεί αυτό, εγκαταστήστε τα αντιολισθητικά πέλματα κάτω από τα πόδια ίσου επιπέδου και προσαρμόστε το επίπεδο.

- 1 Καθαρίστε το δάπεδο για να προσαρτήσετε τα αντιολισθητικά πέλματα.
 - Χρησιμοποιείτε ένα στεγνό κουρέλι και καθαρίστε τα ξένα σώματα και την υγρασία. Εάν παραμείνει η υγρασία, μπορεί να γλιστρήσουν τα αντιολισθητικά πέλματα.
- 2 Προσαρμόστε το επίπεδο αφού τοποθετήσετε το πλυντήριο στον χώρο εγκατάστασης.
- 3 Τοποθετήστε την κολλητική πλευρά του αντιολισθητικού πέλματος επάνω στο πάτωμα.
 - Πρόκειται για τον πλέον αποτελεσματικό τρόπο για να εγκαταστήσετε τα αντιολισθητικά πέλματα κάτω από τα μπροστινά πόδια. Εάν είναι δύσκολο να τοποθετηθούν τα πέλματα κάτω από τα μπροστινά πόδια, τοποθετήστε τα κάτω από τα πισινά πόδια.

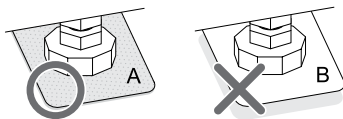
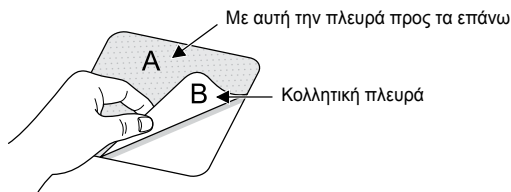

- 4 Βεβαιωθείτε ότι το πλυντήριο είναι τοποθετημένο σε ομαλό επίπεδο.
 - Πιέστε ή κινήστε τα επάνω άκρα του πλυντηρίου απαλά για να βεβαιωθείτε ότι το πλυντήριο δεν κινείται. Εάν κουνά το πλυντήριο, ελέγξτε ξανά το ίσο επίπεδο του πλυντηρίου.

Ξύλινα δάπεδα (Ολισθηρά δάπεδα)

- Τα ξύλινα δάπεδα είναι ιδιαίτερος επιρρεπή σε δονήσεις.
- Για να αποτραπούν οι δονήσεις σε συνιστούμε να τοποθετείτε πώματα από καουτσούκ πάχους τουλάχιστον 15 mm για κάθε πόδι του πλυντηρίου, ασφαλισμένα σε τουλάχιστον δύο δοκούς του δαπέδου με βίδες.

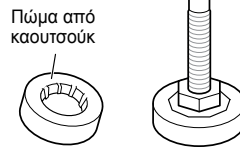

- Εάν είναι δυνατόν εγκαταστήστε το πλυντήριο σε μία από τις γωνίες του δωματίου, όπου το δάπεδο είναι πιο σταθερό.
- Εφαρμόστε τα πώματα από καουτσούκ για να μειωθούν οι δονήσεις.
- Μπορείτε να αποκτήσετε πώματα από καουτσούκ (αρ. εξαρτ. 4620ER4002B) από το Κέντρο εξυπηρέτησης της LG.

ΣΗΜΕΙΩΣΗ

- Κατάλληλη τοποθέτηση και σωστή στάθμιση του πλυντηρίου θα διασφαλίσει μακρά, κανονική και αξιόπιστη λειτουργία.
- Το πλυντήριο πρέπει να είναι οριζόντιο κατά 100% και να παραμένει σταθερά στη θέση του.
- Δεν πρέπει να γίνεται «Τραμπάλα» κατά μήκους των γωνιών υπό φορτίο.
- Η επιφάνεια εγκατάστασης πρέπει να είναι καθαρή, χωρίς κερί δαπέδου και άλλες επικαλύψεις λιπαντικού.
- Μην αφήνετε τα πόδια του πλυντηρίου να βραχούν. Σε περίπτωση που δεν το πράξετε, μπορεί να προκληθεί δόνηση ή θόρυβος.

Τοποθέτηση Πλυντηρίου σε δάπεδο

Εάν το δάπεδο δεν είναι επίπεδο, γυρίστε το προσαρμοζόμενο άκρο κατά τις απαιτήσεις (Μην εισάγετε κομμάτια ξύλου κ.λπ. κάτι από τα πόδια). Βεβαιωθείτε ότι είναι σταθερά και τα τέσσερα πόδια και ότι κάθονται στο δάπεδο και κατόπιν ελέγξτε εάν η συσκευή είναι εντελώς επίπεδη (Χρησιμοποιείτε ένα αλφάδι).

- Όταν το πλυντήριο είναι επίπεδο, σφίξτε τα παξιμάδια ασφάλισης προς τα επάνω προς τη βάση του πλυντηρίου. Όλα τα παξιμάδια ασφάλισης πρέπει να είναι σφιγμένα.

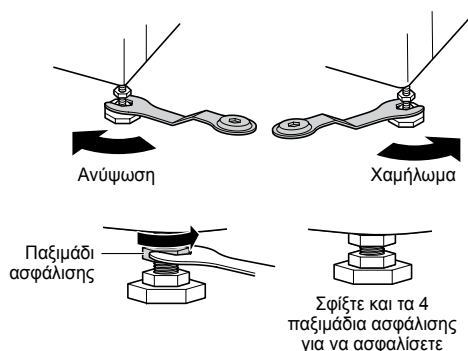

• Διαγώνιος έλεγχος

Όταν πατάτε προς τα κάτω τα άκρα της επάνω πλάκας του πλυντηρίου σε διαγώνια διάταξη, η μηχανή δεν θα πρέπει να κινείται καθόλου προς τα επάνω και προς τα κάτω (Ελέγξτε και προς τις δύο κατευθύνσεις). Εάν η μηχανή κινείται όταν πιέζετε την επάνω πλάκα της μηχανής διαγωνίως, προσαρμόστε ξανά τα πόδια.

ΣΗΜΕΙΩΣΗ

- Ξύλινο δάπεδο ή δάπεδο αιωρούμενου τύπου μπορεί να συμβάλει σε υπερβολικές δονήσεις και αστάθεια.
- Εάν το πλυντήριο είναι εγκατεστημένο σε ανυψωμένη πλατφόρμα, πρέπει να προσδένεται με ασφάλεια ούτως ώστε να εκμηδενίζεται ο κίνδυνος πτώσης.

Σύνδεση Εύκαμπτου Σωλήνα εισόδου

- Η πίεση της παροχής νερού πρέπει να είναι μεταξύ 0,1 MPa και 1,0 MPa (1,0–10,0 kgf/cm²).
- Μην δημιουργείτε λωρίδες ούτε να διασταυρώνετε νήματα κατά τη σύνδεση του σωλήνα εισόδου με τη βαλβίδα.
- Εάν η πίεση παροχής νερού είναι μεγαλύτερη από 1,0 MPa, θα πρέπει να εγκατασταθεί μία συσκευή αποσυμπίεσης.
- Ελέγχετε περιοδικά την κατάσταση του εύκαμπτου σωλήνα και αντικαταστήστε τον εύκαμπτο σωλήνα, εάν χρειαστεί.

Έλεγχος εύκαμπτου σωλήνα εισόδου με τσιμούχα από καουτσούκ

Δύο τσιμούχες από καουτσούκ διατίθενται με τους εύκαμπτους σωλήνες εισόδου νερού. Χρησιμοποιούνται για την αποτροπή διαρροών νερού. Βεβαιωθείτε ότι η σύνδεση με τις βρύσες είναι αρκούντως στεγανή.

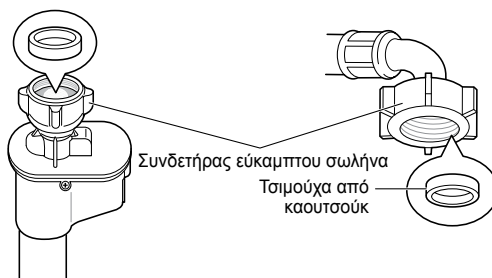
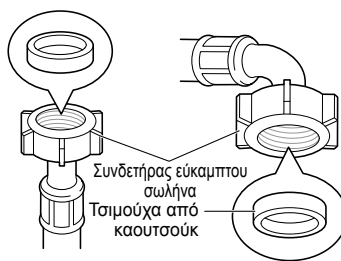

Σύνδεση εύκαμπτου σωλήνα με βρύση

Σύνδεση εύκαμπτου σωλήνα βιδωτού τύπου με τη βρύση με σπείρωμα

Βιδώστε τον συνδετήρα του εύκαμπτου σωλήνα στη βρύση παροχής νερού.

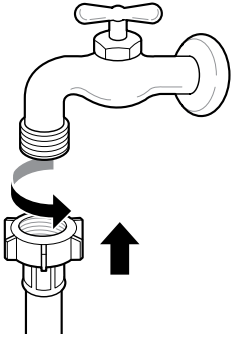

- 3 Ωθήστε τον εύκαμπτο σωλήνα εισόδου κάθετα ούτως ώστε η στεγάνωση από καουτσούκ στο εσωτερικό του εύκαμπτου σωλήνα να μπορεί να ακολουθεί εντελώς τις προδιαγραφές της βρύσης και κατόπιν σφίξτε τον βιδώνοντάς τον στα δεξιά.

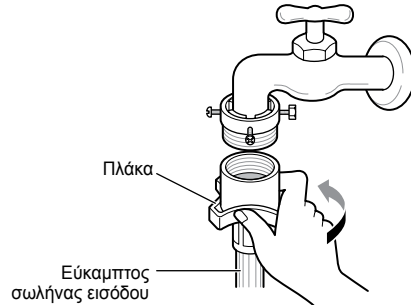

Σύνδεση εύκαμπτου σωλήνα βιδωτού τύπου με τη βρύση χωρίς σπείρωμα

- 1 Ξεσφίξτε τις τέσσερις βίδες στερέωσης.

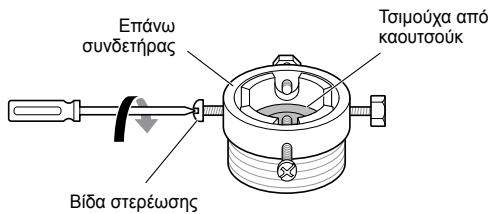

- 2 Σπρώξτε τον προσαρμογέα στο άκρο της βρύσης κατά τρόπο ώστε η τσιμούχα από καουτσούκ να διαμορφώσει μία υδατοστεγή σύνδεση. Σφίξτε τις τέσσερις βίδες στερέωσης.

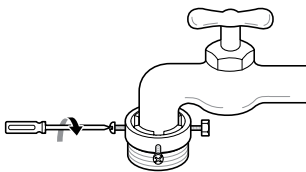

Σύνδεση εύκαμπτου σωλήνα με ένα άγγιγμα με τη βρύση χωρίς σπείρωμα

- 1 Ξεβιδώστε την πλάκα του δακτυλίου τροφοδοτικού και χαλαρώστε τις τέσσερις βίδες στερέωσης.

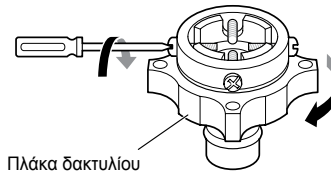

- 2 Αφαιρέστε την πλάκα οδήγησης εάν η βρύση είναι υπερβολικά μεγάλη ώστε να εφαρμόζει στο τροφοδοτικό.

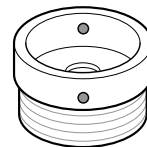
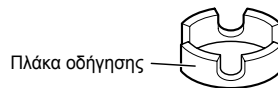

- 3** Σπρώξτε τον προσαρμογέα στο άκρο της βρύσης κατά τρόπο ώστε η τσιμούχα από καουτσούκ να διαμορφώσει μία υδατοστεγή σύνδεση.

Σφίξτε την πλάκα του δακτυλίου τροφοδοτικού και τις τέσσερις βίδες στερέωσης.

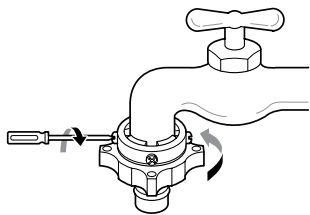

- 4** Τραβήξτε την πλάκα του μανδάλου του συνδετήρα προς τα κάτω, σπρώξτε τον εύκαμπτο σωλήνα εισαγωγής στο τροφοδοτικό και απελευθερώστε την πλάκα μανδάλου του συνδετήρα. Βεβαιωθείτε ότι το τροφοδοτικό ασφαλίζει στη θέση του.

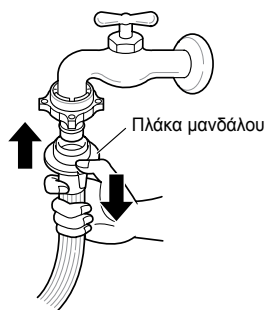

ΣΗΜΕΙΩΣΗ

- Αφού συνδεθεί ο εύκαμπτος σωλήνας εισόδου στη βρύση, ενεργοποιήστε τη βρύση νερού για να ξεπλυθούν ξένες ουσίες (βρωμιά, σκόνη, πριονίδι κ.λπ.) στις γραμμές νερού. Αφήστε το νερό να αποστραγγιστεί σε έναν κάδο και ελέγξτε τη θερμοκρασία νερού.

Σύνδεση εύκαμπτου σωλήνα σε πλυντήριο

Βεβαιωθείτε ότι δεν υπάρχουν τσακίσεις στο σωλήνα και ότι δεν έχουν συνθλιβεί.

Όταν το πλυντήριο σας έχει δύο βαλβίδες.

- Ο Εύκαμπτος σωλήνας εισόδου με τον κόκκινο συνδετήρα προορίζεται για τη βρύση καυτού νερού.

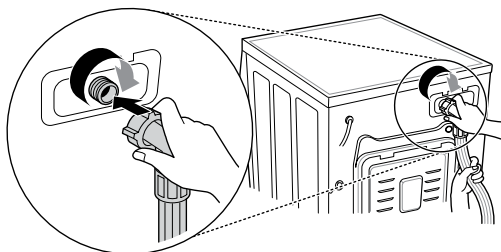

ΣΗΜΕΙΩΣΗ

- Αφού ολοκληρωθεί η σύνδεση, εάν υπάρχει διαρροή νερού από τον σωλήνα, επαναλάβετε τα ίδια βήματα. Χρησιμοποιήστε τον πιο συμβατικό τύπο βρύσης για την παροχή νερού. Σε περίπτωση που η βρύση είναι τετράγωνη ή υπερβολικά μεγάλη, αφαιρέστε την πλάκα οδήγησης πριν εισάγετε τη βρύση στο τροφοδοτικό.

Χρήση της οριζόντιας βρύσης

Οριζόντια βρύση

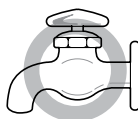

Βρύση επέκτασης

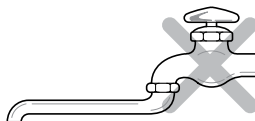

Τετράγωνη βρύση

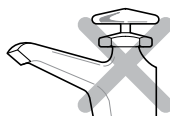

Εγκατάσταση εύκαμπτου σωλήνα αποστράγγισης

- Ο εύκαμπος σωλήνας αποστράγγισης δεν θα πρέπει να είναι τοποθετημένος υψηλότερα από 100 cm πάνω από το δάπεδο. Το νερό στο πλυντήριο ενδεχομένως να μην αποστραγγιστεί ή μπορεί να αποστραγγίζεται αργά.
- Με τη σωστή ασφάλιση του εύκαμπτου σωλήνα αποστράγγισης θα προστατεύεται το δάπεδο από βλάβη λόγω διαρροής νερού.
- Εάν ο εύκαμπος σωλήνας αποστράγγισης είναι υπερβολικά μακρύς, μην τον εξαναγκάζετε για να μπει στο πλυντήριο. Έτσι θα προκληθεί μη φυσιολογικός θόρυβος.

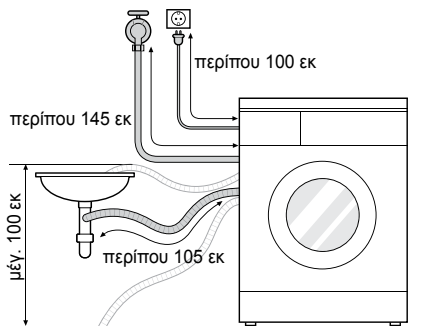

- Κατά την εγκατάσταση του εύκαμπτου σωλήνα αποστράγγισης σε έναν νιπτήρα, ασφαλίστε τον με ασφάλεια με ένα σκοινί.
- Με τη σωστή ασφάλιση του εύκαμπτου σωλήνα αποστράγγισης θα προστατεύεται το δάπεδο από βλάβη λόγω διαρροής νερού.

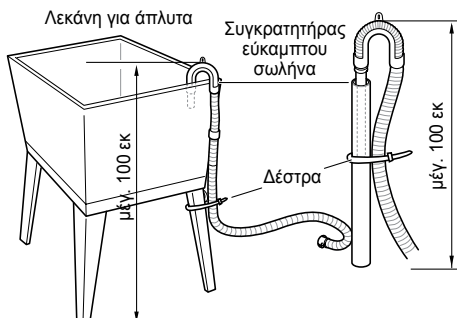
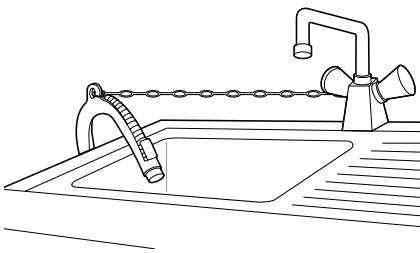

Ηλεκτρικές συνδέσεις (Μόνον στο ΗΒ)

Τα καλώδια στην παροχή είναι χρωματισμένα σύμφωνα με την ακόλουθη κωδικοποίηση:

Πράσινο και Κίτρινο: Γείωση

Μπλε: Νεκρό

Καφέ: Φάση

Η συσκευή αυτή πρέπει να είναι γειωμένη.

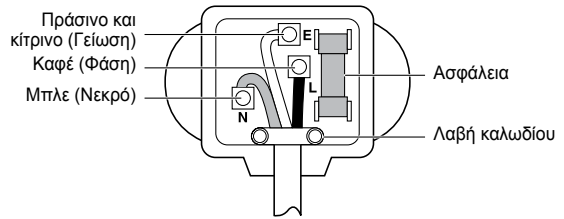

Καθώς τα χρώματα των συρμάτων στο καλώδιο τροφοδοσίας αυτής της συσκευής μπορεί να μην ανταποκρίνονται στις χρωματικές ενδείξεις που καθορίζουν τα τερματικά στο βύσμα σας, προχωρήστε ως εξής:

Το καλώδιο πράσινου και κίτρινου χρώματος πρέπει να συνδεθεί με τον ακροδέκτη του βύσματος που επισημαίνεται με το γράμμα Ε ή το σύμβολο γείωσης (\perp) ή με χρώμα Πράσινο ή Πράσινο και Κίτρινο.

Το καλώδιο μπλε χρώματος πρέπει να συνδεθεί με τον ακροδέκτη που επισημαίνεται με το γράμμα Ν ή σε Μαύρο χρώμα.

Το καλώδιο καφέ χρώματος πρέπει να συνδεθεί με τον ακροδέκτη που επισημαίνεται με το γράμμα L ή σε Κόκκινο χρώμα.

Εάν χρησιμοποιείται ένα βύσμα 13 amp (BS 1363), εφαρμόστε μία ασφάλεια 13 amp BS 1362.

ΛΕΙΤΟΥΡΓΙΑ

Στάδια χρήσης πλυντηρίου

Πριν την πρώτη πλύση, επιλέξτε έναν κύκλο Βαμβακερών 60 °C, προσθέστε μισή ποσότητα απορρυπαντικού, κάντε μία πλύση χωρίς ρούχα. Έτσι θα αφαιρεθούν υπολείμματα και νερό από τον κάδο που μπορεί να έχουν μείνει.

1 Ταξινόμηση άπλυτων και φόρτωση.

- Ταξινόμηση άπλυτων ανά τύπο υφάσματος, επίπεδο λεκέ, χρώμα και μέγεθος φορτίου, κατά περίπτωση. Ανοίξτε την πόρτα και φορτώστε τα ρούχα στο πλυντήριο.

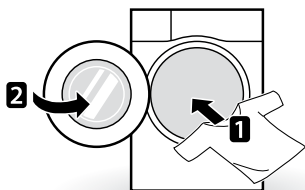

2 Προσθέστε προϊόντα καθαρισμού ή/και απορρυπαντικά και μαλακτικό.

- Προσθέστε την κατάλληλη ποσότητα απορρυπαντικού στο συρτάρι απορρυπαντικού. Εάν το επιθυμείτε, προσθέστε λευκαντικό ή μαλακτικό στους κατάλληλους χώρους του διανομέα.

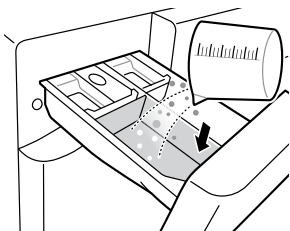

3 Ενεργοποιήστε το πλυντήριο.

- Πατήστε το κουμπί **Τροφοδοσία** για να ενεργοποιήσετε το πλυντήριο.

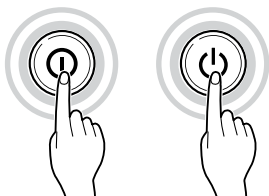

4 Επιλέξτε τον κύκλο πλύσης της επιθυμίας σας.

- Πατήστε το κουμπί κύκλος κατ' επανάληψη για να γυρίσει ο μοχλός επιλογέα κύκλου μέχρι να επιλεγεί ο επιθυμητός κύκλος.

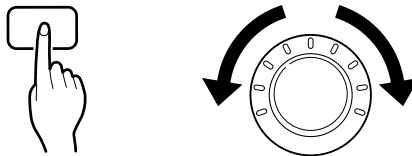

5 Έναρξη κύκλου.

- Πιέστε το κουμπί **Έναρξη/Παύση** για να ξεκινήσει ο κύκλος. Το πλυντήριο θα κινηθεί χωρίς νερό για να μετρηθεί το βάρος του φορτίου. Εάν δεν πατηθεί το κουμπί **Έναρξη/Παύση** εντός 5 λεπτών, το πλυντήριο θα σβήσει και θα χαθούν όλες οι ρυθμίσεις.



6 Τέλος κύκλου.

- Όταν τελειώσει ο κύκλος, θα ηχήσει μία μελωδία. Αφαιρέστε αμέσως τα ρούχα σας από το πλυντήριο για να μειωθεί το τσαλάκωμα. Ελέγξτε τη στεγάνωση της πόρτας όταν αφαιρείτε το φορτίο για μικρά αντικείμενα που μπορεί να έχουν πιαστεί στη στεγάνωση.

Ταξινόμηση άπλυτων

1 Κοιτάξτε τις ετικέτες στα ρούχα σας.

- Θα σας πούνε για τη σύσταση του υφάσματος του ρούχου σας και το πώς θα πρέπει να πλένονται.
- Σύμβολα στις ετικέτες.



Κανονική πλύση

Μόνιμο σιδέρωμα

Ευαίσθητα

Πλύσιμο στο χέρι

Μην πλύνετε

2 Ταξινόμηση άπλυτων.

- Για να έχετε τα καλύτερα αποτελέσματα, ταξινομείτε τα ρούχα σε φορτία που μπορούν να πλυθούν στον ίδιο κύκλο πλύσης.
- Διαφορετικά υφάσματα πρέπει να πλένονται σε διαφορετικές θερμοκρασίες και ταχύτητες περιστροφής.
- Ταξινομείτε πάντα τα σκούρα χρώματα από τα απαλά χρώματα και τα λευκά. Πλύνετε χωριστά καθώς μπορεί να επέλθει μεταφορά βαφής και χνουδιών προκαλώντας αποχρωματισμό. Εάν είναι δυνατόν μην πλύνετε πολύ λερωμένα αντικείμενα με τα ελαφρώς λερωμένα.
 - Βρωμιά (Μεγάλη, Κανονική, Ελαφριά)
Ξεχωρίστε τα ρούχα σύμφωνα με την ένταση της βρωμιάς.
 - Χρώμα (Λευκά, Ανοιχτόχρωμα, Σκούρα)
Ξεχωρίστε τα λευκά υφάσματα από τα χρωματιστά υφάσματα.
 - Χνουδία (Παραγωγί χνουδιών, Συλλογείς)
Πλύνετε τους παραγωγί χνουδιών και τους συλλογείς χνουδιών ξεχωριστά.

3 Φροντίδα πριν την τοποθέτηση.

- Συνδυάστε μεγάλα και μικρά ρούχα σε ένα φορτίο. Φορτώνετε τα μεγάλα αντικείμενα πρώτα.
- Τα μεγάλα αντικείμενα δεν θα πρέπει να αποτελούν περισσότερο από το μισό του συνολικού φορτίου πλύσης. Μην πλύνετε μεμονωμένα αντικείμενα. Μπορεί να προκληθεί ανισορροπία στο φορτίο. Προσθέστε ένα ή δύο παρόμοια αντικείμενα.
- Ελέγξτε όλες τις τσέπες για να βεβαιωθείτε ότι είναι άδειες. Αντικείμενα όπως κοκαλάκια, σπέρτα, στυλό, νομίσματα και κλειδιά μπορεί να προκαλέσουν βλάβη και στο πλυντήριο και στα ρούχα σας.

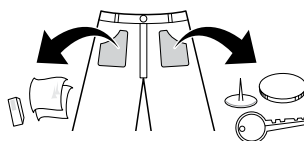

- Κλείνετε τα φερμουάρ, τους γάντζους και τα κορδόνια για να βεβαιωθείτε ότι δεν πιάνονται σε άλλα ρούχα.
- Επεξεργαστείτε εκ των προτέρων βρωμιά και λεκέδες βουρτσίζοντας μία μικρή ποσότητα απορρυπαντικού αραιωμένη σε νερό επάνω σε λεκέδες για να αφαιρεθεί η βρωμιά.
- Ελέγξτε τις πτυχώσεις του εύκαμπτου παρεμβύσματος (γκρίζο) και αφαιρέστε τυχόν μικρά αντικείμενα.
- Ελέγξτε στο εσωτερικό του κάδου και αφαιρέστε τυχόν αντικείμενα από προηγούμενη πλύση.

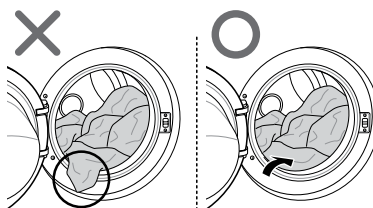

- Αφαιρέστε τυχόν ρούχα ή αντικείμενα από το εύκαμπο παρέμβυσμα για να αποτραπεί βλάβη στα ρούχα και το παρέμβυσμα.

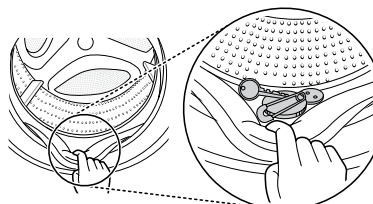

Προσθήκη προϊόντων καθαρισμού

Δόση απορρυπαντικού

- Το απορρυπαντικό θα πρέπει να χρησιμοποιείται σύμφωνα με τις οδηγίες του κατασκευαστή απορρυπαντικού και να επιλέγονται ανά τύπο, χρώμα, βρωμιά του υφάσματος και τη θερμοκρασία πλύσης.
- Εάν χρησιμοποιείται υπερβολικά πολύ απορρυπαντικό, μπορεί να προκληθούν υπερβολικά πολλές σαπουνάδες και θα προκληθούν άσχημα αποτελέσματα πλύσης ή βαρύ φορτίο στον κινητήρα.
- Εάν θέλετε να χρησιμοποιείτε υγρό απορρυπαντικό, ακολουθείτε τις οδηγίες που διατίθενται από τον παρασκευαστή του απορρυπαντικού.
- Μπορείτε να ρίξετε υγρό απορρυπαντικό απευθείας στο κύριο συρτάρι απορρυπαντικού, εάν ξεκινήσετε τον κύκλο αμέσως.
- Μην χρησιμοποιείτε υγρό απορρυπαντικό, εάν χρησιμοποιείτε Χρονοκαθυστέρηση ή εάν έχετε επιλέξει Πρόπλυση καθώς μπορεί να σκληρύνει το υγρό.
- Εάν προκληθούν υπερβολικά πολλές σαπουνάδες, μειώστε την ποσότητα του απορρυπαντικού.
- Η χρήση του απορρυπαντικού μπορεί να χρειαστεί να προσαρμοστεί για τη θερμοκρασία νερού, τη σκληρότητα του νερού, το μέγεθος και το επίπεδο βρωμιάς του φορτίου. Για τα καλύτερα αποτελέσματα, αποφύγετε την υπερβολική σαπουνάδα.
- Ανατρέξτε στις ετικέτες των ρούχων πριν επιλέξετε το απορρυπαντικό και τη θερμοκρασία νερού:
- Όταν χρησιμοποιείτε το πλυντήριο, χρησιμοποιείτε μόνο το καθορισμένο απορρυπαντικό για κάθε τύπο ρούχων:
 - Γενικά απορρυπαντικά σε σκόνη για κάθε τύπο υφάσματος
 - Απορρυπαντικά σε σκόνη για ευαίσθητα υφάσματα
 - Υγρά απορρυπαντικά για όλους τους τύπους υφάσματος ή ειδικά απορρυπαντικά για μάλλινα
- Για την καλύτερη απόδοση πλύσης και λεύκανση, χρησιμοποιείτε απορρυπαντικό με το γενικό λευκαντικό σε σκόνη.
- Το απορρυπαντικό παρέχεται από τον διανομέα στην αρχή του κύκλου.

ΣΗΜΕΙΩΣΗ

- Μην αφήνετε το απορρυπαντικό να σκληρύνει. Κάτι τέτοιο μπορεί να οδηγήσει σε εμπλοκές, κακό ξέπλυμα ή οσμές.
- Πλήρες φορτίο: Σύμφωνα με συστάσεις του κατασκευαστή.
- Μερικό φορτίο: 3/4 της κανονικής ποσότητας
- Ελάχιστο φορτίο: 1/2 του πλήρους φορτίου

Προσθήκη απορρυπαντικού και μαλακτικού

Προσθήκη απορρυπαντικού

- Μόνον στην κύρια πλύση →
- Πρόπλυση+Κύρια πλύση →

ΣΗΜΕΙΩΣΗ

- Πάρα πολύ απορρυπαντικό, λευκαντικό ή μαλακτικό μπορεί να προκαλέσει υπερχειλίση.
- Να χρησιμοποιείτε την κατάλληλη ποσότητα απορρυπαντικού.

Προσθήκη μαλακτικού

- Μην ξεπερνάτε τη γραμμή μέγιστης πλήρωσης. Η υπερπλήρωση μπορεί να προκαλέσει πρόωρη διάθεση του μαλακτικού, γεγονός που μπορεί να προκαλέσει λεκέδες στα ρούχα. Κλείνετε το συρτάρι του διανομέα αργά.

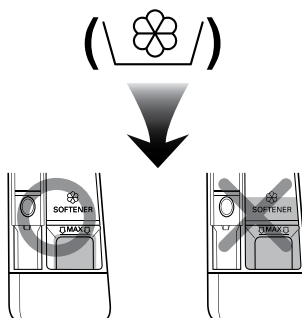

- Μην αφήνετε το μαλακτικό στο συρτάρι απορρυπαντικού για περισσότερο από 2 ημέρες (το μαλακτικό μπορεί να σκληρύνει).
- Το μαλακτικό θα προστεθεί αυτόματα κατά τη διάρκεια του τελευταίου κύκλου ξεπλύματος.
- Μην ανοίγετε το συρτάρι όταν παρέχεται νερό.
- Δεν θα πρέπει να χρησιμοποιούνται διαλυτικά (βενζίνη κ.λπ.).

ΣΗΜΕΙΩΣΗ

- Μην ρίχνετε μαλακτικό απευθείας επάνω στα ρούχα.

Προσθήκη μαλακτικού νερού

- Ένα μαλακτικό νερού, όπως κατά των αλάτων (π.χ. Calgon) μπορεί να χρησιμοποιηθεί για να μειωθεί η χρήση απορρυπαντικού σε περιοχές με εξαιρετικά σκληρό νερό. Χορηγήστε σύμφωνα με την ποσότητα που καθορίζεται στη συσκευασία. Πρώτα προσθέστε απορρυπαντικό και κατόπιν μαλακτικό νερού.
- Χρησιμοποιήστε την ποσότητα απορρυπαντικού που απαιτείται για να μαλακώσει το νερό.

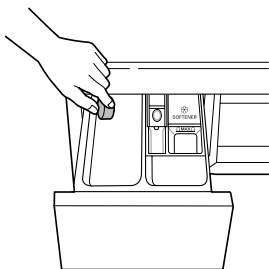

Χρήση ταμπλέτας

- 1 Ανοίξτε την πόρτα και βάλτε τις ταμπλέτες στον κάδο.

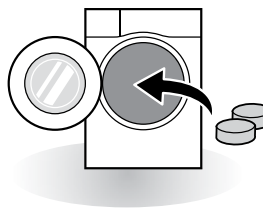

- 2 Φορτώστε τα άπλυτα στον κάδο και κλείστε την πόρτα.

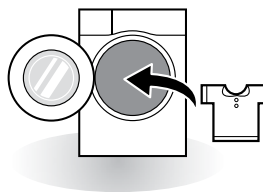

Πίνακας Ελέγχου

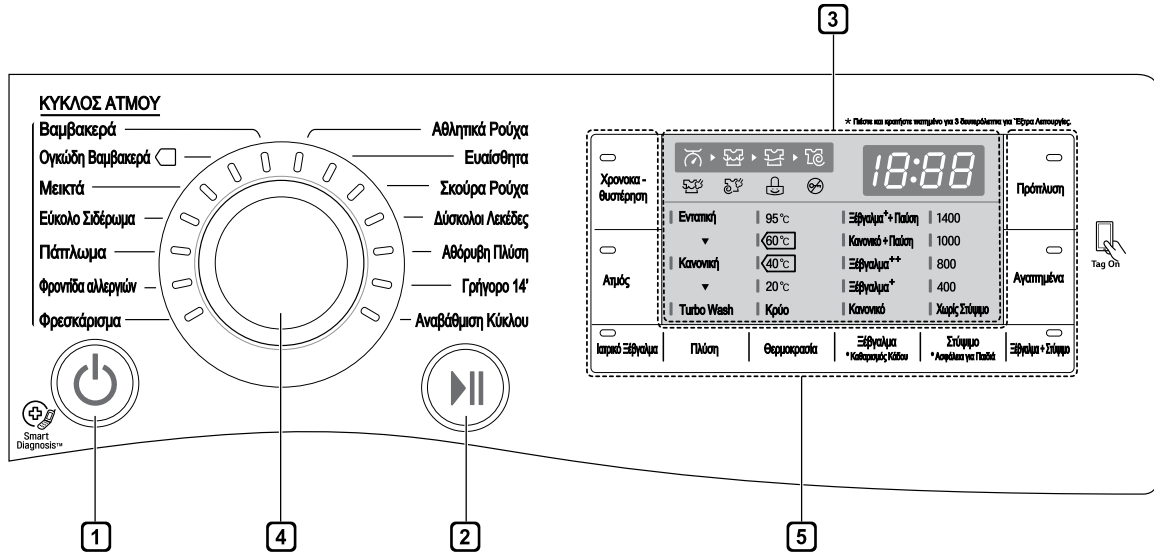

1 Κουμπί Τροφοδοσία

- Πατήστε το κουμπί **Τροφοδοσία** για να ενεργοποιήσετε το πλυντήριο.
- Για να ακυρώσετε τη λειτουργία Χρονοκαθυστέρηση, θα πρέπει να πατηθεί το κουμπί Τροφοδοσία.

2 Κουμπί Έναρξη/Παύση

- Αυτό το κουμπί **Έναρξη/Παύση** χρησιμοποιείται για να ξεκινήσει ο κύκλος πλύσης ή για να γίνει παύση του κύκλου πλύσης.
- Εάν χρειάζεται μία προσωρινή διακοπή του κύκλου πλύσης, πατήστε το κουμπί **Έναρξη/Παύση**.

3 Οθόνη

- Στην οθόνη εμφανίζονται οι ρυθμίσεις, η εκτίμηση του υπολειπόμενου χρόνου, οι επιλογές και τα μηνύματα κατάστασης. Όταν ενεργοποιηθεί το προϊόν, θα φωτιστούν οι προεπιλεγμένες ρυθμίσεις στην οθόνη.
- Στην οθόνη εμφανίζεται η εκτίμηση του υπολειπόμενου χρόνου. Ενώ γίνεται αυτόματος υπολογισμός του μεγέθους του φορτίου, αναβοσβήνουν οι ενδείξεις  ή «Detecting (Γίνεται ανίχνευση)».

4 Επιλογές προγράμματος

- Τα προγράμματα διατίθενται σύμφωνα με τον τύπο των άπλυτων.
- Η λάμπα θα ανάψει για να υποδειχθεί το επιλεγμένο πρόγραμμα.

5 Επιλογές

- Σας επιτρέπει να επιλέξετε έναν επιπλέον κύκλο και θα φωτιστεί όταν επιλεγεί.
- Χρησιμοποιήστε αυτά τα κουμπιά για να επιλέξετε τις επιλογές επιθυμητού κύκλου για τον επιλεγμένο κύκλο.

Πίνακας προγράμματος

Πρόγραμμα πλύσης

Πρόγραμμα	Περιγραφή	Τύπος υφάσματος	Κατάλληλη θερμ.	Μέγιστο φορτίο
Βαμβακερά	Παρέχει βέλτιστη απόδοση συνδυάζοντας διάφορες κινήσεις του κάδου.	Χρωματιστά ρούχα (πουκάμισα, νυχτικιές, πιτζάμες κ.λπ.) στο γρήγορο και κανονικά λερωμένα βαμβακερά ρούχα (εσώρουχα).	40 °C (Κρύο έως 95 °C)	Μέγιστο επιτρεπόμενο
Ογκώδη Βαμβακερά	Παρέχει βέλτιστη απόδοση πλύσης για μεγάλη ποσότητα με άπλυτα με χαμηλότερη κατανάλωση ενέργειας.		60 °C (Κρύο έως 60 °C)	
Εύκολο Σιδέρωμα	Αυτός ο κύκλος είναι κατάλληλος για καθημερινά πουκάμισα που δεν χρειάζονται σιδέρωμα μετά την πλύση.	πολυαμίδη, ακρυλικό, πολυεστέρας	40 °C (Κρύο έως 60 °C)	4,0 kg
Μεικτά	Καθιστά δυνατό το πλύσιμο διάφορων υφασμάτων ταυτόχρονα.	Διάφορα είδη υφασμάτων εκτός από τα ιδιαίτερα ρούχα (μεταξωτά/ευαίσθητα, αθλητικά, σκούρα, μάλλινα, παπλώματα/κουρτίνες).	40 °C (Κρύο έως 40 °C)	
Φροντίδα αλλεργιών	Αφαιρούνται τα αλλεργιογόνα όπως οικιακά ακάρεα, γύρη και τρίχες κατοικίδιων.	βαμβακερά, εσώρουχα, μαξιλαροθήκες, σεντόνια, μωρουδιακά	60 °C	
Αθόρυβη Πλύση	Παρέχει λιγότερο θόρυβο και δονήσεις και εξοικονομεί χρήματα χρησιμοποιώντας το νυκτερινό ηλεκτρικό ρεύμα.	Χρωματιστά ρούχα (πουκάμισα, νυχτικιές, πιτζάμες κ.λπ.) στο γρήγορο και ελαφρώς λερωμένα λευκά βαμβακερά ρούχα (εσώρουχα).	40 °C (Κρύο έως 60 °C)	5,0 kg
Φρεσκάρισμα	Αφαιρούνται ζάρες εντός 20 λεπτών με τον ατμό (Τα ρούχα μπορεί να είναι νωπά. Μπορείτε να τα φορέσετε αφού τα αφήσετε να στεγνώσουν για 10–30 λεπτά).	Μικτά βαμβακερά, μικτά ρουχα πολυεστερικά όπως πουκαμισές, φορέματα, μπλούζες.	Χωρίς επιλογή	3 αντικείμενα
Πάπλωμα	Αυτός ο κύκλος προορίζεται για μεγάλα αντικείμενα όπως καλύμματα κρεβατιού, μαξιλάρια, καλύμματα καναπέ κ.λπ.	Βαμβακερά είδη κρεβατιού εκτός από ειδικά αντικείμενα (ευαίσθητα, μάλλινα, μεταξωτά κ.λπ.) με επένδυση; παπλώματα, μαξιλάρια, κουβέρτες, καλύμματα καναπέ με ελαφριά επένδυση	40 °C (Κρύο έως 40 °C)	1 μονό μέγεθος
Αθλητικά Ρούχα	Αυτός ο κύκλος είναι κατάλληλος για αθλητικά όπως ρούχα για τζόκινγκ και τρέξιμο.	coolmax, gore-tex, fleece και sympatex		3,0 kg

Πρόγραμμα	Περιγραφή	Τύπος υφάσματος	Κατάλληλη θερμ.	Μέγιστο φορτίο
Σκούρα Ρούχα	Εάν είναι πιθανό να αποχρωματιστούν τα ρούχα, χρησιμοποιείτε αυτό τον κύκλο. Ο κύκλος αποτρέπει τον αποχρωματισμό. (Χρησιμοποιείτε απορρυπαντικό για χρωματιστά υφάσματα.)	Σκούρα ρούχα από βαμβακερά ή ανάμεικτα υφάσματα.	20 °C (Κρύο έως 40 °C)	3,0 kg
Γρήγορο 14'	Αυτός ο κύκλος παρέχει χρόνο για γρήγορη πλύση για μικρά φορτία και ελαφρώς λερωμένα ρούχα.	Χρωματιστά άπλυτα που είναι ελαφρώς λερωμένα. ΠΡΟΣΟΧΗ: Χρησιμοποιήστε λιγότερο από 20 g απορρυπαντικού (για φορτίο 2,0 κιλών), διαφορετικά το απορρυπαντικό μπορεί να μείνει επάνω στα ρούχα.	20 °C (20 °C έως 40 °C)	2,0 kg
Ευαίσθητα	Αυτός ο κύκλος διατίθεται για ευαίσθητα ρούχα που πλένονται στο χέρι και στο πλυντήριο όπως μάλλινα, εσώρουχα, φορέματα κ.λπ. που μπορούν να πλυθούν στο πλυντήριο (Χρησιμοποιείτε απορρυπαντικό για μάλλινα που μπορούν να πλυθούν στο πλυντήριο).	μαλλί, ρούχα που πλένονται στο χέρι, ευαίσθητα, άπλυτα που καταστρέφονται εύκολα	20 °C (Κρύο έως 20 °C)	1,5 kg
Δύσκολοι Λεκέδες	Ξεπλύνετε διάφορα είδη λεκέδων όπως κρασί, χυμός, βρωμιά κ.λπ. (Η θερμοκρασία του νερού αυξάνεται βήμα προς βήμα για το πλύσιμο διάφορων λεκέδων.)	υφάσματα με βαμβάκι σε μίξη, ΟΧΙ ευαίσθητα ρούχα	40 °C (40 °C έως 60 °C)	3,0 kg
Αναβάθμιση Κύκλου	Για κύκλους που μπορείτε να λάβετε. Εάν δεν λάβατε κάποιον κύκλο, η προεπιλογή είναι Ξέβγαλμα+Στύψιμο.			

- Θερμοκρασία νερού: Επιλέξτε την κατάλληλη θερμοκρασία νερού για τον επιλεγμένο κύκλο πλύσης. Να τηρείτε πάντα τις ετικέτες φροντίδας ή τις οδηγίες του κατασκευαστή του ρούχου κατά την πλύση.
- Ορίστε το πρόγραμμα στην επιλογή "Ογκώδη Βαμβακερά 40 °C (Μισό φορτίο)", "Ογκώδη Βαμβακερά 60 °C (Μισό φορτίο)", "Ογκώδη Βαμβακερά 60 °C (Μισό φορτίο)" για να δοκιμάσετε τη συμμόρφωση με το EN60456 και τον Κανονισμό 1015/2010.
 - Τυπικό πρόγραμμα 60 °C Βαμβακερών : Ογκώδη Βαμβακερά + 60 °C (Πλήρες φορτίο)
 - Τυπικό πρόγραμμα 60 °C Βαμβακερών : Ογκώδη Βαμβακερά + 60 °C (Μισό φορτίο)
 - Τυπικό πρόγραμμα 40 °C Βαμβακερών : Ογκώδη Βαμβακερά + 40 °C (Μισό φορτίο)
(Είναι κατάλληλα για το πλύσιμο κανονικά λερωμένων βαμβακερών.)
(Είναι τα πιο αποτελεσματικά προγράμματα ως προς την συνδυασμένη κατανάλωση ενέργειας και νερού για το πλύσιμο αυτού του τύπου βαμβακερών.)
- * Η πραγματική θερμοκρασία νερού μπορεί να διαφέρει από τη δηλωθείσα θερμοκρασία του κύκλου.
- Τα αποτελέσματα της δοκιμής εξαρτώνται από την πίεση νερού, τη σκληρότητα του νερού, τη θερμοκρασία εισόδου νερού, τη θερμοκρασία δωματίου, τον τύπο και την ποσότητα του φορτίου, τον βαθμό λερώματος, το απορρυπαντικό που χρησιμοποιήθηκε, τις αυξομειώσεις στην παροχή ηλεκτρικού ρεύματος και τις επιπλέον επιλεχθείσες επιλογές.

ΣΗΜΕΙΩΣΗ

- Συνιστάται ουδέτερο απορρυπαντικό.

Επιπλέον επιλογές

Πρόγραμμα	Χρονοκαθυστέρηση	Πλύση με ατμό	Απαλά ρούχα με χρήση ατμού	Αγαπημένα	Πρόπλυση	Ιατρικό Ξέβγαλμα	Ξέβγαλμα + Στύψιμο	Turbo Wash	Εντατική
Βαμβακερά	●	●	●	●	●	●	●	●	●
Ογκώδη Βαμβακερά	●	●	●	●	●	●	●	●	
Εύκολο Σιδέρωμα	●	●	●	●	●	●	●	●	●
Μεικτά	●	●	●	●	●	●	●	●	●
Φροντίδα αλλεργιών	●	●*		●		●	●		●
Αθόρυβη Πλύση	●			●			●		●
Φρεσκάρισμα		●*		●					
Πάπλωμα	●	●		●			●		●
Αθλητικά Ρούχα	●			●			●		●
Σκούρα Ρούχα	●			●			●		●
Γρήγορο 14'	●			●			●	●*	
Ευαίσθητα	●			●			●		
Δύσκολοι Λεκέδες	●			●	●*	●	●		

* : Αυτή η επιλογή συμπεριλαμβάνεται αυτόματα στον κύκλο και δεν μπορεί να διαγραφεί.

Δεδομένα λειτουργίας

Πρόγραμμα	Μέγ. ΣΤΡΟΦΕΣ
Βαμβακερά	1400
Ογκώδη Βαμβακερά	1400
Εύκολο Σιδέρωμα	1000
Μεικτά	1400
Φροντίδα αλλεργιών	1400
Αθόρυβη Πλύση	1000
Φρεσκάρισμα	-
Πάπλωμα	1000
Αθλητικά Ρούχα	800
Σκούρα Ρούχα	1400
Γρήγορο 14'	800
Ευαίσθητα	800
Δύσκολοι Λεκέδες	1400

ΣΗΜΕΙΩΣΗ

- Πληροφορίες για τα κύρια προγράμματα πλύσης σε μισό φορτίο.

Πρόγραμμα	Χρόνος σε λεπτά	Υπολειπόμενη περιεκτικότητα σε υγρασία	Νερό σε λίτρα	Ενέργεια σε kWh
		1400 rpm		
Βαμβακερά (40 °C)	96	40 %	66	0,72
Ογκώδη Βαμβακερά (60 °C)	270	44 %	37	0,63

Κύκλος επιλογής

Χρονοκαθυστέρηση

Μπορείτε να ορίσετε μία χρονοκαθυστέρηση ούτως ώστε το πλυντήριο να ξεκινήσει αυτόματα και να τελειώσει μετά από ένα καθορισμένο χρονικό διάστημα.

- 1 Πατήστε το κουμπί **Τροφοδοσία**.
- 2 Επιλέξτε ένα πρόγραμμα πλύσης.
- 3 Πατήστε το κουμπί **Χρονοκαθυστέρηση** και ορίστε τον απαιτούμενο χρόνο.
- 4 Πατήστε το κουμπί **Έναρξη/Παύση**.

ΣΗΜΕΙΩΣΗ

- Η χρονική καθυστέρηση είναι ο χρόνος μέχρι το τέλος του προγράμματος, όχι την αρχή. Ο πραγματικός χρόνος λειτουργίας μπορεί να διαφέρει λόγω της θερμοκρασίας του νερού, του φορτίου πλύσης και άλλων παραγόντων.

Αγαπημένα

Το αγαπημένο πρόγραμμα σας δίνει την ευκαιρία να αποθηκεύσετε έναν διαμορφωμένο κύκλο πλύσης για μελλοντική χρήση.

- 1 Πατήστε το κουμπί **Τροφοδοσία**.
- 2 Επιλέξτε ένα πρόγραμμα πλύσης.
- 3 Επιλέξτε τον κύκλο (Μέθοδο πλύσης, αριθμό ξεπλύματος, ταχύτητα περιστροφής, θερμοκρασία νερού κ.λπ.).
- 4 Πιέστε παρατεταμένα το κουμπί **Αγαπημένα** για 3 δευτερόλεπτα.

Το αγαπημένο πρόγραμμα έχει πλέον αποθηκευτεί για μελλοντική χρήση.

Για να χρησιμοποιήσετε ξανά το πρόγραμμα, επιλέξτε το αγαπημένο πρόγραμμα και πατήστε το κουμπί **Έναρξη/Παύση**.

Πρόπλυση

Εάν τα άπλυτα είναι πολύ λερωμένα, συνιστάται ο κύκλος Pre Wash.

- 1 Πατήστε το κουμπί **Τροφοδοσία**.
- 2 Επιλέξτε ένα πρόγραμμα πλύσης.
- 3 Πατήστε το κουμπί **Πρόπλυση**.
- 4 Πατήστε το κουμπί **Έναρξη/Παύση**.

Ατμός (Προαιρετικό)

Η Πλύση με ατμό διαθέτει βελτιωμένη απόδοση στο πλύσιμο με χαμηλή κατανάλωση ενέργειας. Το πρόγραμμα 'Απαλά ρούχα με χρήση ατμού' ψεκάζει ατμό μετά από έναν κύκλο περιστροφής για να μειωθούν οι ζάρες και να γίνουν τα ρούχα πιο μαλακά.

- 1 Πατήστε το κουμπί Τροφοδοσίας.
- 2 Για την επιλογή Πλύσης με ατμό, επιλέξτε τους κύκλους ατμού. Για την επιλογή 'Απαλά ρούχα με χρήση ατμού', επιλέξτε Βαμβακερά ή Ογκώδη Βαμβακερά, Μεικτά, Εύκολο Σιδέρωμα.
- 3 Ο παρακάτω κύκλος επιλέγεται ανάλογα με τον αριθμό των φορών που πατάτε το κουμπί Ατμός.
 - Μία φορά: Πλύση με ατμό
 - Δύο φορές: Απαλά ρούχα με χρήση ατμού
 - Τρεις φορές: Πλύση με ατμό και Απαλά ρούχα με χρήση ατμού
- 4 Πατήστε το κουμπί **Έναρξη/Παύση**.

Πλύση με ατμό ()

- Για πολύ λερωμένα ρούχα, εσώρουχα ή παιδικά ρούχα.
- Διατίθεται με τους κύκλους Βαμβακερά, Ογκώδη Βαμβακερά, Μεικτά, Εύκολο Σιδέρωμα, Πάπλωμα,

Φροντίδα αλλεργιών, Φρεσκάρισμα.

- Μην χρησιμοποιείτε το πρόγραμμα Πλύση με ατμό για ρούχα που αποχρωματίζονται εύκολα και ευαίσθητα όπως μάλλινα, μεταξοτά.

Απαλά ρούχα με χρήση ατμού ()

- Είναι καλό να χρησιμοποιείται για να μαλακώσει τα υφάσματα και να γίνουν πιο αφράτα μετά από το στέγνωμα με αέρα.
- Διατίθεται με τους κύκλους Βαμβακερά, Ογκώδη Βαμβακερά, Μεικτά, Εύκολο Σιδέρωμα.
Μην χρησιμοποιείτε το πρόγραμμα 'Απαλά ρούχα με χρήση ατμού' για ρούχα που αποχρωματίζονται εύκολα και ευαίσθητα όπως μάλλινα, μεταξοτά.
- Ανάλογα με τον τύπο του υφάσματος, η απαλότητα μπορεί να διαφέρει.

Ιατρικό Ξέβγαλμα

Για τα καλύτερα αποτελέσματα ή για πιο καθαρό ξέβγαλμα. Επιτρέπει το τελικό ξέβγαλμα να θερμανθεί έως τους 40 βαθμούς.

- 1 Πατήστε το κουμπί **Τροφοδοσία**.
- 2 Επιλέξτε ένα πρόγραμμα πλύσης.
- 3 Πατήστε το κουμπί **Ιατρικό Ξέβγαλμα** και ορίστε τον απαιτούμενο χρόνο.
- 4 Πατήστε το κουμπί **Έναρξη/Παύση**.

Πλύση

Turbo Wash

Κύκλος Πλύσης σε λιγότερο από 1 ώρα με εξοικονόμηση ενέργειας και νερού. (βασίζεται στη μισή πλύση)

Εντατική

Εάν τα άπλυτα είναι λερωμένα κανονικά και πολύ, η επιλογή **Εντατική** είναι αποτελεσματική.

Θερμοκρασία

Με το κουμπί **Θερμοκρασία** επιλέγεται ο συνδυασμός θερμοκρασίας πλύσης και ξεπλύματος για τον επιλεγμένο κύκλο. Πιέστε αυτό το κουμπί μέχρι να φωτιστεί η κατάλληλη ρύθμιση. Για όλα τα ξεπλύματα χρησιμοποιείτε κρύο νερό βρύσης.

- Επιλέξτε τη θερμοκρασία νερού που είναι κατάλληλη για τον τύπο φορτίου που πλένετε. Τηρείτε τις ετικέτες φροντίδας του ρούχου για τα καλύτερα αποτελέσματα.

Ξέβγαλμα

Ξέβγαλμα+

Προσθέστε ξέπλυμα μία φορά.

Ξέβγαλμα++

Προσθέστε ξέπλυμα δύο φορές.

Ξέβγαλμα⁺+Παύση

Ο πρόσθετος κύκλος ξεπλύματος ενεργοποιείται μετά την πρώτη διαδικασία ξεπλύματος, ο κύκλος διακόπτεται μέχρι να πατηθεί ξανά το πλήκτρο Έναρξη/Παύση.

Κανονικό + Παύση

Γίνεται παύση του κύκλου μέχρι να πατηθεί ξανά το κουμπί έναρξης όταν τελειώσει το ξέπλυμα.

Στύψιμο

- Το επίπεδο της ταχύτητας στύψιματος μπορεί να επιλεγεί πατώντας κατ' επανάληψη το κουμπί **Στύψιμο**.
- Μόνον στύψιμο

- 1 Πατήστε το κουμπί **Τροφοδοσία**.
- 2 Πατήστε το κουμπί **Στύψιμο** για να επιλέξετε **ΣΤΡΟΦΕΣ**.
- 3 Πατήστε το κουμπί **Έναρξη/Παύση**.

ΣΗΜΕΙΩΣΗ

- Όταν επιλέξετε «Χωρίς Στύψιμο», θα εξακολουθεί να περιστρέφεται για λίγο για να γίνει γρήγορη αποστράγγιση.

Ξέβγαλμα + Στύψιμο

Μπορεί να είναι χρήσιμο για να εμποδίσει τους νέους λεκέδες να μείνουν στα υφάσματα. Πρόκειται για έναν ξεχωριστό κύκλο.

- 1 Πατήστε το κουμπί **Τροφοδοσία**.
- 2 Επιλέξτε ένα πρόγραμμα πλύσης.
- 3 Πατήστε το κουμπί **Ξέβγαλμα + Στύψιμο**.
- 4 Πατήστε το κουμπί **Έναρξη/Παύση**.

Ασφάλεια για Παιδιά ()

Επιλέξτε αυτή τη λειτουργία για να κλειδώσετε τα κουμπιά στο πίνακα ελέγχου ώστε να αποτραπεί παραποίηση.

Ασφάλιση του πίνακα ελέγχου

- 1 Πιέστε παρατεταμένα το κουμπί **Ασφάλεια για Παιδιά** για 3 δευτερόλεπτα.
- 2 Θα ηχήσει ένα ηχητικό σήμα και στην οθόνη θα εμφανιστεί το «L L».
Όταν ρυθμιστεί το παιδικό κλείδωμα, όλα τα κουμπιά κλειδώνουν εκτός από το κουμπί **Τροφοδοσία**.

ΣΗΜΕΙΩΣΗ

- Με την απενεργοποίηση της τροφοδοσίας δεν θα γίνει επαναφορά της λειτουργίας παιδικού κλειδώματος. Πρέπει να απενεργοποιήσετε το παιδικό κλείδωμα πριν μπορέσετε να έχετε πρόσβαση σε κάποια άλλη λειτουργία.

Ξεκλείδωμα του πίνακα ελέγχου

Πιέστε παρατεταμένα το κουμπί **Ασφάλεια για Παιδιά** για 3 δευτερόλεπτα.

- Θα ηχήσει ένα ηχητικό σήμα και θα εμφανιστεί ξανά στην οθόνη ο υπολειπόμενος χρόνος για το τρέχον πρόγραμμα.

Ενεργοποίηση/Απενεργοποίηση ηχητικού σήματος

- 1 Πατήστε το κουμπί **Τροφοδοσία**.
- 2 Πατήστε το κουμπί **Έναρξη/Παύση**.
- 3 Πατήστε παρατεταμένα το κουμπί **Ατμός** και **Πρόπλυση** ταυτόχρονα για 3 δευτερόλεπτα για να ρυθμιστεί η λειτουργία ενεργοποίησης/ απενεργοποίησης Ηχητικού σήματος.

ΣΗΜΕΙΩΣΗ

- Αφού ρυθμιστεί η Ενεργοποίηση/Απενεργοποίηση ηχητικού σήματος, η ρύθμιση απομνημονεύεται ακόμα κι αφού απενεργοποιηθεί η τροφοδοσία.
- Εάν θέλετε να απενεργοποιήσετε το Ηχητικό σήμα, απλά επαναλάβετε αυτή τη διαδικασία.

Χρήση της Έξυπνης Λειτουργίας (Προαιρετικό)

Χρήση της λειτουργίας Tag On

Η λειτουργία Tag On σας επιτρέπει να χρησιμοποιήσετε με άνεση τις ιδιότητες της LG Smart Diagnosis™ και Λήψη κύκλου για να επικοινωνήσετε με τη συσκευή σας απευθείας από το δικό σας έξυπνο τηλέφωνο (Smart Phone).

- Η λειτουργία Tag On μπορεί να χρησιμοποιηθεί μόνον με τα έξυπνα τηλέφωνα που είναι εξοπλισμένα με τη λειτουργία NFC και που βασίζονται στο λειτουργικό σύστημα Android (OS).

Εγκατάσταση της εφαρμογής

- Αναζητήστε το «LG Smart Laundry» στο Google Play Store από το τηλέφωνό σας.

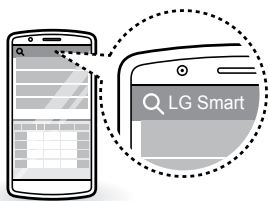

Χρήση της Εφαρμογής

Η εφαρμογή LG Smart Laundry σας δίνει τη δυνατότητα να χρησιμοποιείτε διάφορες ιδιότητες για δική σας άνεση.

- Λήψη Κύκλου
- Smart Diagnosis™
- Tag On Σύνολο κύκλου
- Στατιστικά πλυντηρίου

Σημείωση Πιστότητας ΕΕ



Με το παρόν η LG Electronics δηλώνει ότι αυτό το προϊόν συμμορφώνεται με τις παρακάτω Οδηγίες.

Οδηγία περί ραδιοφωνικού και τηλεπικοινωνιακού τερματικού εξοπλισμού 1999/5/EK

ΣΥΝΤΗΡΗΣΗ

⚠ ΠΡΟΕΙΔΟΠΟΙΗΣΗ

- Αφαιρέστε το βύσμα του πλυντηρίου πριν το καθαρίσετε για να αποτραπεί κίνδυνος ηλεκτροπληξίας. Μη τήρηση αυτής της προειδοποίησης μπορεί να επιφέρει σοβαρό τραυματισμό, πυρκαγιά, ηλεκτροπληξία ή θάνατο.
- Μη χρησιμοποιείτε ποτέ σκληρά χημικά, αποξεστικά απορρυπαντικά ή αραιωτικά για να καθαρίσετε το πλυντήριο. Μπορούν να βλάψουν το φινιρίσμα.

Φροντίδα και καθαρισμός του εσωτερικού

- Χρησιμοποιείτε μία πετσέτα ή ένα μαλακό πανί για να σκουπίσετε γύρω από το άνοιγμα της πόρτας του πλυντηρίου και το γυαλί της πόρτας.
- Πάντα να αφαιρείτε τα ρούχα από το πλυντήριο μόλις ολοκληρωθεί ο κύκλος. Αν αφήσετε υγρά αντικείμενα μέσα στο πλυντήριο μπορεί να προκληθούν ζάρες, μεταφορά χρωμάτων και οσμές.
- Εκτελείτε τον κύκλο Καθαρισμού κάδου μία φορά τον μήνα (ή πιο συχνά, αν χρειαστεί) για να αφαιρέσετε συσσωρεύσεις απορρυπαντικού και άλλα υπολείμματα.

Καθαρισμός του Πλυντηρίου σας

Φροντίδα μετά την Πλύση

- Αφού τελειώσει ο κύκλος σκουπίστε την πόρτα και το εσωτερικό της στεγάνωσης της πόρτας για να αφαιρέσετε τυχόν υγρασία.
- Αφήστε την πόρτα ανοιχτή για να στεγνώσει το εσωτερικό του κάδου.
- Σκουπίστε το σώμα του πλυντηρίου με ένα στεγνό πανί για να αφαιρέσετε τυχόν υγρασία.

Καθαρισμός του εξωτερικού

Η κατάλληλη φροντίδα του πλυντηρίου σας μπορεί να παρατείνει τη ζωή του.

Πόρτα:

- Πλύνετε με ένα υγρό πανί στο εξωτερικό και το εσωτερικό και κατόπιν στεγνώστε με ένα μαλακό πανί.

Εξωτερικό:

- Σκουπίστε αμέσως τυχόν πιτσιλιές.
- Καθαρίστε με ένα νοτισμένο πανί.
- Μην ασκείτε καθόλου πίεση στην επιφάνεια ή την οθόνη με αιχμηρά αντικείμενα.

Καθαρισμός του Φίλτρου εισροής νερού

- Απενεργοποιήστε τον χρονοδιακόπτη εάν το πλυντήριο πρόκειται να μείνει για μεγάλο χρονικό διάστημα (π.χ. διακοπές), ειδικά εάν δεν υπάρχει αποστράγγιση δαπέδου (φρεάτιο) πολύ κοντά.
- Στον πίνακα ελέγχου θα εμφανιστεί το εικονίδιο «Ι Ξ», όταν το νερό δεν εισέρχεται στο συρτάρι απορρυπαντικού.
- Εάν το νερό είναι πολύ σκληρό ή περιέχει ίχνη επικαθίσεων αλάτων, μπορεί να υπάρξει έμφραξη στο φίλτρο εισροής νερού. Συνεπώς είναι καλή ιδέα να το καθαρίζετε περιστασιακά.

- 1 Κλείστε τη βρύση νερού και ξεβιδώστε τον εύκαμπτο σωλήνα εισροής νερού.

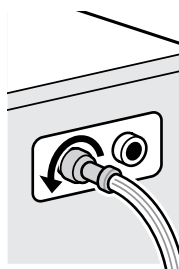

- 2 Καθαρίστε το φίλτρο χρησιμοποιώντας μία σκληρή βούρτσα.

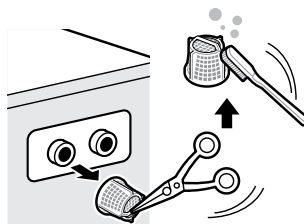

Καθαρισμός του Φίλτρου αντλίας αποστράγγισης

- Το φίλτρο αποστράγγισης συλλέγει νήματα και μικρά αντικείμενα που παραμένουν στα άπλυτα. Ελέγχετε τακτικά εάν το φίλτρο είναι καθαρό για να διασφαλιστεί ομαλή λειτουργία του πλυντηρίου σας.
- Αφήστε το νερό να κρυσώσει πριν καθαρίσετε την αντλία αποστράγγισης, πριν αδειάσετε επείγοντως τον κάδο ή πριν ανοίξετε την πόρτα σε έκτακτης ανάγκης.

- 1** Ανοίξτε το πώμα κάλυψης και τραβήξτε τον εύκαμπτο σωλήνα.

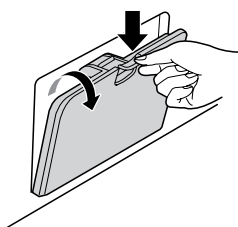

- 2** Βγάλτε το βύσμα αποστράγγισης και ανοίξτε το φίλτρο γυρίζοντας το προς τα αριστερά.



- 3** Αφαιρέστε τυχόν ξένα υλικά από το φίλτρο αντλίας.

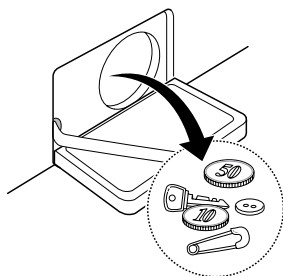

- 4** Μετά τον καθαρισμό, γυρίστε το φίλτρο αντλίας και εισάγετε το βύσμα αποστράγγισης.

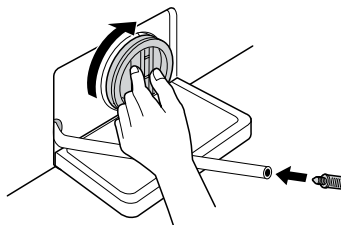

- 5** Κλείστε το καπάκι του καλύμματος.

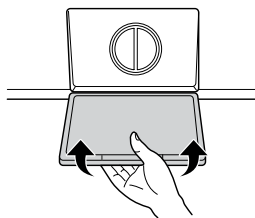

! ΠΡΟΦΥΛΑΞΗ

- Πρώτα αποστραγγίστε χρησιμοποιώντας τον εύκαμπτο σωλήνα αποστράγγισης και κατόπιν ανοίξτε το φίλτρο αντλίας για να αφαιρεθούν τυχόν κλωστές ή αντικείμενα.
- Προσέχετε κατά την αποστράγγιση, καθώς το νερό μπορεί να καίει.

Καθαρισμός του Συρταριού διανομέα

Το απορρυπαντικό και το μαλακτικό υφασμάτων μπορεί να συσσωρεύεται στο συρτάρι του διανομέα. Αφαιρέστε το συρτάρι και τα επιθέματα και ελέγχετε για συσσωρεύσεις μία ή δύο φορές το μήνα.

- 1 Αφαιρέστε τον διανομέα απορρυπαντικού τραβώντας τον έξω μέχρι να σταματήσει.
 - Πιέστε δυνατά προς τα κάτω στο κουμπί απεμπλοκής και αφαιρέστε το συρτάρι.

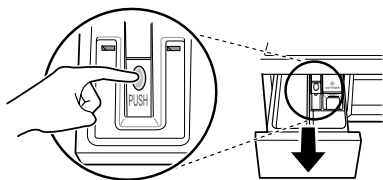

- 2 Αφαιρέστε τα ενθέματα από το συρτάρι.
 - Ξεπλύνετε τα ενθέματα και το συρτάρι με ζεστό νερό για να αφαιρεθούν οι συσσωρεύσεις από τα προϊόντα στα άπλυτα. Χρησιμοποιείτε μόνο νερό για να καθαρίσετε το συρτάρι του διανομέα. Στεγνώστε τα ενθέματα και το συρτάρι με μαλακό πανί ή πετσέτα.
- 3 Για να καθαρίσετε το άνοιγμα του συρταριού, χρησιμοποιήστε ένα πανί ή μία μικρή μη-μεταλλική βούρτσα για να καθαρίσετε την εσοχή.
 - Αφαιρέστε όλες τις επικαθίσεις από το επάνω και το κάτω μέρος της εσοχής.
- 4 Σκουπίστε τυχόν υγρασία από την εσοχή με ένα μαλακό πανί ή πετσέτα.
- 5 Επιστρέψτε τα ενθέματα στα σωστά διαμερίσματα και βάλτε το συρτάρι ξανά στη θέση του.

Καθαρισμός Κάδου (Προαιρετικό)

Ο καθαρισμός κάδου είναι ένας ειδικός κύκλος για τον καθαρισμό του εσωτερικού του πλυντηρίου.

Χρησιμοποιείται μία υψηλότερη στάθμη νερού σε αυτό τον κύκλο με υψηλότερη ταχύτητα περιστροφής. Εκτελείτε αυτό τον κύκλο τακτικά.

- 1 Αφαιρέστε τυχόν ρούχα ή αντικείμενα από το πλυντήριο και κλείστε την πόρτα.
- 2 Ανοίξτε το συρτάρι του διανομέα και προσθέστε προϊόν κατά των αλάτων (π.χ. Calgon) στο κύριο διαμέρισμα πλύσης.
- 3 Κλείνετε το συρτάρι του διανομέα αργά.
- 4 Ενεργοποιήστε και κατόπιν πατήστε παρατεταμένα το κουμπί **Καθαρισμός Κάδου** για 3 δευτερόλεπτα. Κατόπιν θα εμφανιστεί το «**CL**» στην οθόνη.
- 5 Πατήστε το κουμπί **Εναρξη/Παύση** για να ξεκινήσει.
- 6 Αφού ολοκληρωθεί ο κύκλος, αφήστε την πόρτα ανοιχτή για να στεγνώσει το άνοιγμα της πόρτας του πλυντηρίου, το εύκαμπτο παρέμβυσμα και το γυαλί της πόρτας.

ΠΡΟΦΥΛΑΞΗ

- Εάν υπάρχει παιδί, προσέξτε να μην αφήνετε την πόρτα ανοιχτή για μεγάλο χρονικό διάστημα.

ΣΗΜΕΙΩΣΗ

- Μην προσθέτετε απορρυπαντικό στα διαμερίσματα απορρυπαντικού. Μπορεί να προκληθούν υπερβολικές σαπουνάδες και να υπάρξει διαρροή από το πλυντήριο.

Προσοχή στον παγετό κατά τη διάρκεια του χειμώνα

- Όταν παγώσει, το προϊόν δεν λειτουργεί κανονικά. Βεβαιωθείτε ότι έχετε εγκαταστήσει το προϊόν σε σημείο όπου δεν παγώνει κατά τη διάρκεια του χειμώνα.
- Σε περίπτωση που το προϊόν πρέπει να εγκατασταθεί σε εξωτερικό χώρο σε μία βεράντα ή σε άλλες συνθήκες εξωτερικού χώρου, ελέγξτε τα παρακάτω.

Πώς να φυλάξετε το προϊόν να μην παγώσει

- Μετά την πλήυση, αφαιρέστε εντελώς το νερό που μένει στο εσωτερικό της αντλίας με το βύσμα του εύκαμπτου σωλήνα για να αφαιρεθεί το υπολειπόμενο νερό. Όταν αφαιρεθεί εντελώς το νερό, κλείστε το βύσμα του εύκαμπτου σωλήνα που χρησιμοποιείται για την αφαίρεση του υπολειπόμενου νερού και το καπάκι καλύμματος.

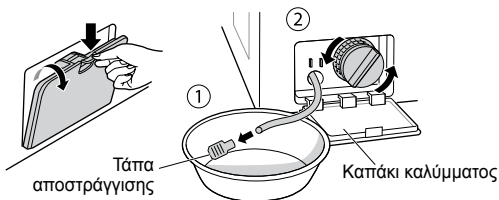

- Κρεμάστε τον εύκαμπτο σωλήνα αποστράγγισης για να τραβήξει εντελώς το νερό που είναι στο εσωτερικό του σωλήνα.

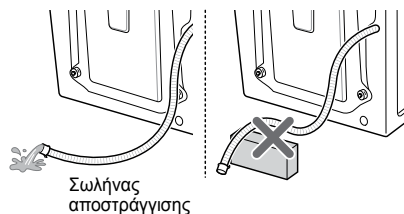

⚠️ ΠΡΟΦΥΛΑΞΗ

- Όταν ο εύκαμπος σωλήνας αποστράγγισης είναι εγκατεστημένος σε καμπύλη, ο εσωτερικό σωλήνας μπορεί να παγώσει.

- Αφού κλείσετε τη βρύση, αποσυνδέστε τον εύκαμπτο σωλήνα εισόδου κρύου νερού από τη βρύση και αφαιρέστε το νερό ενώ κρατάτε τον εύκαμπτο σωλήνα που κοιτάζει προς τα κάτω.

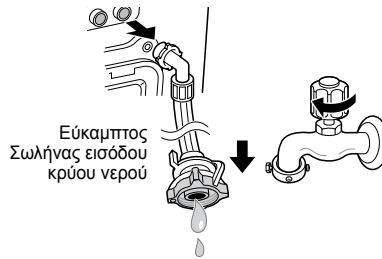

Έλεγχος για πάγωμα

- Εάν το νερό δεν αποστραγγιστεί όταν ανοίξει το βύσμα του σωλήνα αποστράγγισης που χρησιμοποιείται για την αφαίρεση του υπολειπόμενου νερού, ελέγξτε τη μονάδα αποστράγγισης.

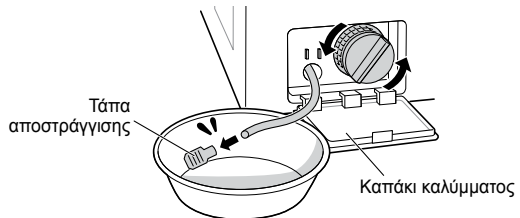

- Ενεργοποιήστε το ρεύμα, επιλέξτε Ξέβγαλμα και Στύψιμο και πατήστε το κουμπί Έναρξη/Παύση.

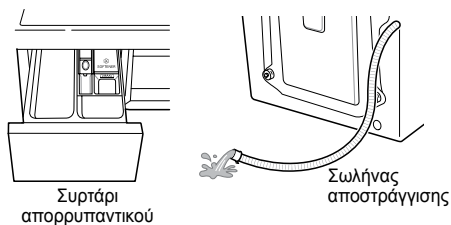

ΣΗΜΕΙΩΣΗ

- Ελέγξτε εάν έρχεται νερό στο συρτάρι απορρυπαντικού κατά το ξέπλυμα και το νερό αποστραγγίζεται μέσα στον εύκαμπτο σωλήνα αποστράγγισης κατά το στράγγισμα.
- Όταν στο παράθυρο προβολής εμφανίζεται το «F F», ενώ το προϊόν βρίσκεται σε λειτουργία, ελέγξτε τη μονάδα παροχής νερού και τη μονάδα αποστράγγισης (Ορισμένα μοντέλα δεν διαθέτουν τη λειτουργία συναγερμού που υποδεικνύει παγετό).

Πώς να διαχειριστείτε το πάγωμα

- Βεβαιωθείτε ότι έχετε αδειάσει τον κάδο, ρίξτε ζεστό νερό 50–60 °C μέχρι το μέρος καουτσούκ στο εσωτερικό του κάδου, κλείστε την πόρτα και περιμένετε 1-2 ώρες.

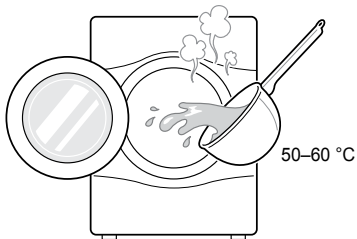

⚠ ΠΡΟΦΥΛΑΞΗ

- Μην χρησιμοποιείτε βραστό νερό. Αυτό ενδέχεται να προκαλέσει εγκαύματα ή βλάβη στο προϊόν.
- Ανοίξτε το καπάκι καλύμματος και το βύσμα εύκαμπτου σωλήνα που χρησιμοποιείται για αφαίρεση του υπολειπόμενου νερού για να εξαχθεί εντελώς το νερό.

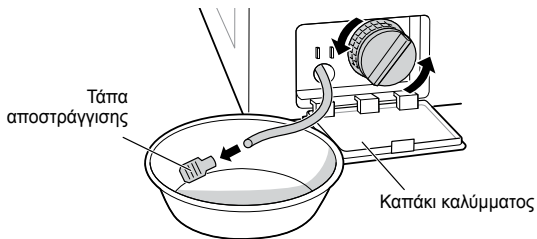

ΣΗΜΕΙΩΣΗ

- Εάν δεν γίνεται αποστράγγιση του νερού, αυτό σημαίνει ότι δεν έχει λιώσει εντελώς ο πάγος. Περιμένετε κι άλλο.

- Όταν αφαιρεθεί εντελώς το νερό από τη λεκάνη, κλείστε το βύσμα του εύκαμπτου σωλήνα που χρησιμοποιείται για την αφαίρεση του υπολειπόμενου νερού, επιλέξτε Ξέβγαλμα και Στύψιμο και πατήστε το κουμπί **Έναρξη/Παύση**.

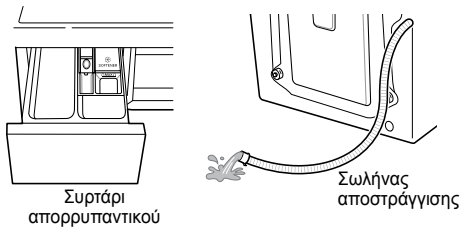

ΣΗΜΕΙΩΣΗ

- Ελέγξτε εάν έρχεται νερό στο συρτάρι απορρυπαντικού κατά το ξέπλυμα και το νερό αποστραγγίζεται μέσα στον εύκαμπτο σωλήνα αποστράγγισης κατά το στράγγισμα.
- Όταν επέλθουν προβλήματα παροχής, λάβετε τα παρακάτω μέτρα.
 - Κλείστε τη βρύση και ξεπαγώστε τη βρύση και τις δύο περιοχές σύνδεσης του εύκαμπτου σωλήνα εισόδου του προϊόντος χρησιμοποιώντας ένα πανί με καυτό νερό.
 - Βγάλτε τον εύκαμπτο σωλήνα εισόδου και βυθίστε σε ζεστό νερό κάτω από 50–60 °C.



Χρήση της λειτουργίας Smart Diagnosis™

Χρησιμοποιείτε αυτή τη λειτουργία, εάν χρειάζεστε ακριβή διάγνωση από ένα κέντρο εξυπηρέτησης της LG Electronics, όταν το προϊόν παρουσιάζει δυσλειτουργία ή αστοχία. Χρησιμοποιήστε αυτή τη λειτουργία για να επικοινωνήσετε με τον εκπρόσωπο επισκευών όχι κατά τη διάρκεια της κανονικής λειτουργίας.

- 1 Πατήστε το κουμπί **Τροφοδοσία** για να ενεργοποιήσετε το πλυντήριο. Μην πατήσετε κάποιο άλλο κουμπί ούτε να γυρίσετε τον μοχλό επιλογή κύκλου.
- 2 Όταν σας ζητηθεί να το κάνετε από το τηλεφωνικό κέντρο, τοποθετήστε το στόμιο του τηλεφώνου σας κοντά στο κουμπί **Τροφοδοσία**.

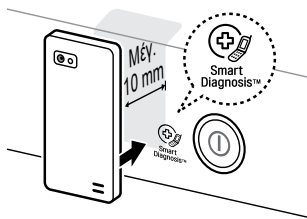

- 3 Πατήστε παρατεταμένα το κουμπί **θερμ.** για 3 δευτερόλεπτα, ενώ κρατάτε το στόμιο του τηλεφώνου στο εικονίδιο ή το κουμπί **Τροφοδοσία**.
- 4 Κρατήστε το τηλέφωνο στη θέση αυτή μέχρι να ολοκληρωθεί η μετάδοση του τόνου. Εμφανίζεται ο υπολειπόμενος χρόνος για τη μεταφορά δεδομένων.
 - Για τα καλύτερα δυνατά αποτελέσματα, μην μετακινήσετε το τηλέφωνο ενώ μεταδίδονται οι τόνοι.
 - Εάν ο εκπρόσωπος του τηλεφωνικού κέντρου δεν είναι σε θέση να λάβει μία ακριβή καταγραφή των δεδομένων σας, μπορεί να σας ζητηθεί να προσπαθήσετε ξανά.



- 5 Αφού ολοκληρωθεί η αντίστροφη μέτρηση και σταματήσουν οι τόνοι, συνεχίστε τη συνομιλία σας με τον εκπρόσωπο του τηλεφωνικού κέντρου, ο οποίος τότε θα είναι σε θέση να σας βοηθήσει χρησιμοποιώντας τις πληροφορίες που έχουν μεταδοθεί για ανάλυση.

ΣΗΜΕΙΩΣΗ

- Η λειτουργία Smart Diagnosis™ εξαρτάται από την κατά τόπους ποιότητα κλήσης.
- Η απόδοση της επικοινωνίας θα βελτιωθεί και μπορείτε να λάβετε καλύτερη εξυπηρέτηση εάν χρησιμοποιείτε το τηλέφωνο της κατοικίας.
- Εάν η μεταφορά δεδομένων της Smart Diagnosis™ είναι κακή λόγω κακής ποιότητας κλήσης, μπορεί να μην λάβετε την καλύτερη εξυπηρέτηση Smart Diagnosis™.

ΑΝΤΙΜΕΤΩΠΙΣΗ ΠΡΟΒΛΗΜΑΤΩΝ







- Το πλυντήριο σας είναι εξοπλισμένο με ένα αυτόματο σύστημα παρακολούθησης σφαλμάτων για τον εντοπισμό και τη διάγνωση προβλημάτων σε πρώιμο στάδιο. Εάν το πλυντήριο σας δεν λειτουργεί σωστά ή δεν λειτουργεί καθόλου, ελέγξτε τα παρακάτω πριν ζητήσετε σέρβις:















Διάγνωση προβλημάτων

Συμπτώματα	Αιτία	Λύση
Μεταλλικοί ήχοι	Ξένα σώματα όπως κοσμήματα ή καρφίτσες μπορεί να είναι στον κάδο ή την αντλία.	<ul style="list-style-type: none"> • Σταματήστε το πλυντήριο, ελέγξτε τον κάδο και το φίλτρο αποστράγγισης. • Εάν συνεχιστεί ο θόρυβος αφού γίνει επανεκκίνηση του πλυντηρίου, τηλεφωνήστε στο εξουσιοδοτημένο κέντρο σέρβις σας.
Ήχος χτυπήματος	Τα βαριά φορτία πλύσης μπορεί να προκαλούν έναν ήχο χτυπήματος. Συνήθως αυτό είναι φυσιολογικό.	<ul style="list-style-type: none"> • Εάν ο ήχος συνεχιστεί, πιθανόν το πλυντήριο να μην έχει ισορροπία. Σταματήστε και αναδιανείμετε το φορτίο πλύσης.
Ήχος δονήσεων	Έχουν αφαιρεθεί όλα τα μπουλόνια μεταφοράς και το στήριγμα λεκάνης; Τα πόδια κάθονται σταθερά στο έδαφος;	<ul style="list-style-type: none"> • Εάν δεν έχουν αφαιρεθεί κατά τη διάρκεια της εγκατάστασης, ανατρέξτε στον οδηγό Εγκατάστασης για την αφαίρεση των μπουλονιών μεταφοράς. • Το φορτίο πλύσης μπορεί να μην είναι ομοιόμορφα κατανεμημένο στον κάδο. Σταματήστε το πλυντήριο και τακτοποιήστε ξανά το φορτίο πλύσης.
Διαρροές νερού	Οι εύκαμπτοι σωλήνες εισόδου ή ο εύκαμπτος σωλήνας αποστράγγισης είναι χαλαροί στο σημείο της βρύσης ή του πλυντηρίου. Οι αγωγοί αποχέτευσης του σπιτιού είναι φραγμένοι.	<ul style="list-style-type: none"> • Ελέγξτε και σφίξτε τις συνδέσεις του εύκαμπτου σωλήνα. • Ξεβουλώστε τον σωλήνα αποχέτευσης. Επικοινωνήστε με έναν υδραυλικό, αν χρειαστεί.
Υπερβολικές σαπουνάδες		<ul style="list-style-type: none"> • Υπερβολικά πολύ απορρυπαντικό ή μη κατάλληλο απορρυπαντικό μπορεί να προκαλέσουν υπερβολικό άφρισμα που μπορεί να οδηγήσει σε διαρροές νερού.
Το νερό δεν μπαίνει στο μηχάνημα ή μπαίνει αργά	Η παροχή νερού δεν είναι κατάλληλη σε αυτό το μέρος. Η βρύση παροχής νερού δεν είναι εντελώς ανοιχτή. Ο/οι σωλήνας(ες) εισροής νερού είναι τσαλακωμένος(οι). Το φίλτρο του/των σωλήνα(ων) εισροής είναι φραγμένο.	<ul style="list-style-type: none"> • Ελέγξτε μία άλλη βρύση στο σπίτι. • Ανοίξτε εντελώς τη βρύση. • Ισιώστε τον σωλήνα. • Ελέγξτε το φίλτρο του σωλήνα εισροής.
Το νερό στο πλυντήριο δεν αποστραγγίζεται ή αποστραγγίζεται αργά	Ο σωλήνας νερού είναι τσακισμένος ή φραγμένος. Το φίλτρο νερού είναι φραγμένο.	<ul style="list-style-type: none"> • Καθαρίστε και ισιώστε τον σωλήνα αποστράγγισης. • Καθαρίστε το φίλτρο αποστράγγισης.

Συμπτώματα	Αιτία	Λύση
Το πλυντήριο δεν ξεκινά.	Το καλώδιο ηλεκτρικού ρεύματος δεν είναι συνδεδεμένο ή δεν κάνει επαφή.	<ul style="list-style-type: none"> Βεβαιωθείτε ότι το βύσμα έχει σωστή εφαρμογή σε μία επιτοίχια πρίζα.
	Η ασφάλεια της κατοικίας έχει καεί, ο διακόπτης κυκλώματος έχει ανασταλεί ή υπάρχει διαρροή ρεύματος.	<ul style="list-style-type: none"> Επαναφέρετε τον διακόπτη κυκλώματος ή αντικαταστήστε την ασφάλεια. Μην βάλετε μεγαλύτερη ασφάλεια. Εάν το πρόβλημα είναι υπερφόρτωση του κυκλώματος, ζητήστε από έναν εξουσιοδοτημένο τεχνικό να το διορθώσει.
	Η βρύση παροχής νερού δεν είναι ανοιχτή.	<ul style="list-style-type: none"> Ανοίξτε τη βρύση παροχής νερού.
Το πλυντήριο δεν θα περιστρέφεται	Ελέγξτε εάν η πόρτα είναι καλά κλεισμένη.	<ul style="list-style-type: none"> Κλείστε την πόρτα και πατήστε το κουμπί Έναρξη/Παύση. Αφού πατήσετε το κουμπί Έναρξη/Παύση, μπορεί να χρειαστούν μερικά λεπτά μέχρι να αρχίσει να στραγγίζει το πλυντήριο. Η πόρτα πρέπει να είναι ασφαλισμένη για να μπορέσει να γίνει το στύψιμο. Προσθέστε 1 ή 2 παρόμοια αντικείμενα για να εξισορροπηθεί το φορτίο. Αλλάξτε τη θέση του φορτίου για να γίνει σωστό στύψιμο.
Η πόρτα δεν ανοίγει		<ul style="list-style-type: none"> Αφού ξεκινήσει το πλυντήριο, δεν μπορεί να ανοίξει η πόρτα για λόγους ασφαλείας. Ελέγξτε εάν φωτίζεται το εικονίδιο «Κλειδωμα πόρτας». Μπορείτε να ανοίξετε με ασφάλεια την πόρτα αφού σβήσει το εικονίδιο «Κλειδωμα πόρτας».
Χρονοκαθυστέρηση κύκλου πλύσης		<ul style="list-style-type: none"> Ο χρόνος πλύσης μπορεί να διαφέρει με βάση την ποσότητα των άπλυτων, την πίεση του νερού, τη θερμοκρασία του νερού και άλλες συνθήκες χρήσης. Εάν ανιχνευτεί έλλειψη ισορροπίας ή αν είναι ενεργό το πρόγραμμα αφαίρεσης αφρού, ο χρόνος πλύσης θα αυξηθεί.
Υπερχείλιση μαλακτικού υφάσματος	Πάρα πολύ μαλακτικό μπορεί να προκαλέσει υπερχείλιση.	<ul style="list-style-type: none"> Ακολουθείτε τις οδηγίες του μαλακτικού για να βεβαιωθείτε ότι χρησιμοποιείται η κατάλληλη ποσότητα. Μην ξεπερνάτε τη γραμμή μέγιστης πλήρωσης.
Το μαλακτικό πέφτει υπερβολικά νωρίς		<ul style="list-style-type: none"> Κλείνετε το συρτάρι του διανομέα αργά. Μην ανοίξετε το συρτάρι κατά τον κύκλο πλύσης.
Πρόβλημα στο στέγνωμα	Δεν στεγνώνει	<ul style="list-style-type: none"> Μην υπερφορτώνετε. Ελέγξτε εάν το πλυντήριο κάνει σωστή αποστράγγιση για να εξάγει την κατάλληλη ποσότητα νερού από το φορτίο. Το φορτίο των ρούχων είναι πολύ μικρό για να γίνει σωστό στέγνωμα. Προσθέστε μερικές πετσέτες.

Μηνύματα σφάλματος

Συμπτώματα	Αιτία	Λύση
 	<p>Η παροχή νερού δεν είναι κατάλληλη σε αυτό το σημείο.</p> <p>Οι βρύσες παροχής νερού δεν είναι εντελώς ανοιχτές.</p> <p>Ο/οι σωλήνας(ες) εισροής νερού είναι τσαλακωμένος(οι).</p> <p>Το φίλτρο του/των σωλήνα(ων) εισροής είναι φραγμένο.</p> <p>Εάν έχει επέλθει διαρροή νερού στον εύκαμπτο σωλήνα εισροής, η ένδειξη «A» θα κοκκινίσει.</p>  <ul style="list-style-type: none"> Μπορεί να διαφέρει ανάλογα με το μοντέλο. 	<ul style="list-style-type: none"> Ελέγξτε μία άλλη βρύση στο σπίτι. Ανοίξτε εντελώς τη βρύση. Ισιώστε τον/τους σωλήνα(ες). Ελέγξτε το φίλτρο του σωλήνα εισροής.
 	<p>Ο σωλήνας νερού είναι τσακισμένος ή φραγμένος.</p> <p>Το φίλτρο νερού είναι φραγμένο.</p>	<ul style="list-style-type: none"> Καθαρίστε και ισιώστε τον σωλήνα αποστράγγισης. Καθαρίστε το φίλτρο αποστράγγισης.
 	<p>Το φορτίο είναι υπερβολικά μικρό.</p> <p>Το φορτίο είναι εκτός ισορροπίας.</p> <p>Η συσκευή διαθέτει σύστημα ανίχνευσης και διόρθωσης ανισορροπίας. Εάν φορτωθούν μεμονωμένα βαριά αντικείμενα (π.χ. πατάκια μπάνιου, μπουρνούζια κ.λπ.), το σύστημα αυτό μπορεί να σταματήσει το στράγγισμα ή ακόμα και να διακόψει ολόκληρο τον κύκλο στραγγίσματος.</p> <p>Εάν τα ρούχα εξακολουθούν να είναι υπερβολικά υγρά στο τέλος του κύκλου, προσθέστε μικρότερα αντικείμενα για να εξισορροπηθεί το φορτίο και επαναλάβετε τον κύκλο στραγγίσματος.</p>	<ul style="list-style-type: none"> Προσθέστε 1 ή 2 παρόμοια αντικείμενα για να εξισορροπηθεί το φορτίο. Προσθέστε 1 ή 2 παρόμοια αντικείμενα για να εξισορροπηθεί το φορτίο. Αλλάξτε τη θέση του φορτίου για να γίνει σωστό σύμφιμο. Αλλάξτε τη θέση του φορτίου για να γίνει σωστό σύμφιμο.



Συμπτώματα		Αιτία	Λύση
	  	Βεβαιωθείτε ότι οι πόρτες δεν είναι ανοιχτές.	<ul style="list-style-type: none"> • Κλείστε καλά την πόρτα. Εάν δεν απελευθερωθεί το «dE, dE 1, dE 2», ζητήστε σέρβις.
			<ul style="list-style-type: none"> • Βγάλτε το βύσμα τροφοδοσίας και ζητήστε σέρβις.
		Υπάρχει υπερχειλίση νερού λόγω ελαττωματικής βαλβίδας νερού.	<ul style="list-style-type: none"> • Κλείστε τη βρύση νερού. • Βγάλτε τον ρευματοδότη. • Καλέστε για σέρβις.
		Ο αισθητήρας της στάθμης νερού δεν λειτουργεί σωστά.	<ul style="list-style-type: none"> • Κλείστε τη βρύση νερού. • Βγάλτε τον ρευματοδότη. • Καλέστε για σέρβις.
		Υπερφόρτωση του κινητήρα.	<ul style="list-style-type: none"> • Αφήστε το πλυντήριο για 30 λεπτά ώστε να κρυώσει ο κινητήρας και κατόπιν ξεκινήστε ξανά τον κύκλο.
		Διαρροές νερού.	<ul style="list-style-type: none"> • Καλέστε για σέρβις.

ΕΓΓΥΗΣΗ

Αυτή η περιορισμένη εγγύηση δεν καλύπτει:

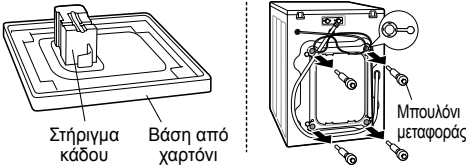
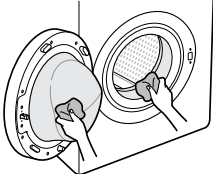
- Επίσκεψη σέρβις για παράδοση, παραλαβή ή εγκατάσταση ή επισκευή του προϊόντος, οδηγίες στον πελάτη για τη λειτουργία του προϊόντος, επισκευή ή αντικατάσταση ασφαλειών ή διόρθωση της καλωδίωσης ή της υδραυλικής εγκατάστασης ή διόρθωση μη εξουσιοδοτημένων επισκευών/εγκαταστάσεων.
- Αδυναμία του προϊόντος να λειτουργήσει κατά τη διάρκεια διακοπών ρεύματος ή ανεπαρκούς ηλεκτρικής λειτουργίας.
- Βλάβη που προκαλείται από σωλήνες νερού που παρουσιάζουν διαρροή ή είναι σπασμένοι, από παγωμένους σωλήνες νερού, περιορισμένες γραμμές αποχέυσης, ανεπαρκή ή διακοπόμενη παροχή νερού ή ακατάλληλη παροχή αέρα.
- Βλάβη που προκύπτει από τη λειτουργία του Προϊόντος σε μία διαβρωτική ατμόσφαιρα ή αντίθετα προς τις οδηγίες που περιγράφονται στο εγχειρίδιο οδηγιών του Προϊόντος.
- Βλάβη στο Προϊόν που προκαλείται από ατυχήματα, τρωκτικά και παράσιτα, κεραυνό, άνεμο, πυρκαγιά, πλημμύρες ή ενέργειες ανωτέρας βίας.
- Βλάβη ή αστοχία που προκαλείται από μη εξουσιοδοτημένη τροποποίηση ή αλλοίωση ή εάν χρησιμοποιείται για σκοπό διαφορετικό από αυτόν για τον οποίο προορίζεται ή από διαρροή νερού στο σημείο όπου έχει εγκατασταθεί το προϊόν.
- Βλάβη ή αστοχία που προκαλείται από λανθασμένη ηλεκτρική παροχή, τάση ή κωδικούς άντλησης, εμπορικής ή βιομηχανικής χρήσης, στοιχείων ή αναλώσιμων προϊόντων καθαρισμού που δεν φέρουν την έγκριση της LG.
- Βλάβη που προκαλείται από τη μεταφορά και τον χειρισμό, μεταξύ άλλων γρατσουνιές, οδοντώσεις, τριψίματα ή/και άλλη βλάβη στο φινίρισμα του προϊόντος σας, εκτός κι αν αυτή η βλάβη είναι αποτέλεσμα ελαττωμάτων στο υλικό ή τα εργατικά.
- Κατεστραμμένα αντικείμενα ή στοιχεία που λείπουν σε οποιοδήποτε Προϊόν βιτρίνας, σε ανοιχτή συσκευασία, εκπτώτικο προϊόν ή χρησιμοποιημένο προϊόν.
- Τα προϊόντα με πρωτότυπος σειριακούς αριθμούς που λείπουν, έχουν αλλοιωθεί ή δεν μπορούν να προσδιοριστούν εύκολα. Για την επικύρωση της εγγύησης απαιτούνται το μοντέλο και ο σειριακός αριθμός μαζί με την αρχική απόδειξη πώλησης.
- Αυξήσεις στο κόστος των λογαριασμών και επιπλέον έξοδα παροχών.
- Επισκευές όταν το Προϊόν σας χρησιμοποιείται κατά τρόπο διαφορετικό από το κανονικό και την συνήθη οικιακή χρήση ή αντίθετα με τις οδηγίες που περιγράφονται στο εγχειρίδιο χρήστη του προϊόντος.
- Κόστος που σχετίζεται με την αφαίρεση του προϊόντος από το σπίτι σας για επισκευές.
- Η αφαίρεση και η εκ νέου εγκατάσταση του προϊόντος εάν είναι εγκατεστημένο σε κάποιο μη προσβάσιμο χώρο ή εάν δεν έχει εγκατασταθεί σύμφωνα με τις δημοσιευμένες οδηγίες εγκατάστασης, συμπεριλαμβανομένων των εγχειριδίων χρήσης και εγκατάστασης της LG.
- Βλάβη που προκύπτει από κακή χρήση, λανθασμένη χρήση, ακατάλληλη εγκατάσταση, επισκευή ή συντήρηση. Στην ακατάλληλη επισκευή περιλαμβάνεται η χρήση εξαρτημάτων που δεν είναι εγκεκριμένα ούτε προσδιορίζονται από την LG.

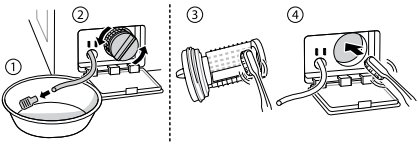
<p>Παράξενες δονήσεις ή θόρυβος που προκαλείται από τη μη αφαίρεση των μπουλονιών μεταφοράς ή του στηρίγματος λεκάνης.</p>		<p>Αφαιρέστε τα μπουλόνια μεταφοράς & το στηρίγμα λεκάνης.</p>
<p>Διαρροή που προκαλείται από βρωμιά (τρίχες ή κλωστές) στο παρέμβυσμα και το γυαλί της πόρτας.</p>		<p>Καθαρίστε το παρέμβυσμα & το γυαλί της πόρτας.</p>

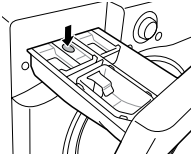
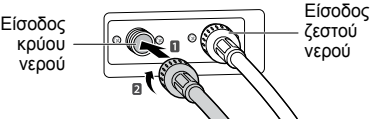
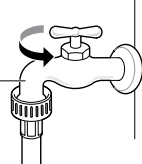
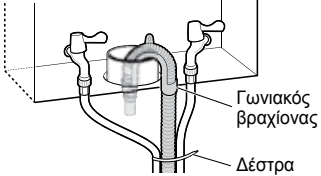
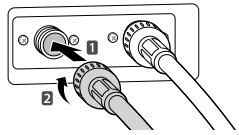
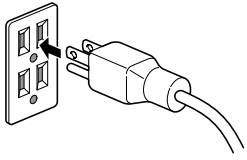
<p>Μη αποστράγγιση που προκαλείται από έμφραξη του φίλτρου αντλίας.</p>	<p>➔</p>		<p>Καθαρίστε το φίλτρο αντλίας.</p>
<p>Το νερό δεν έρχεται επειδή είναι φραγμένα τα φίλτρα της βαλβίδας εισροής νερού ή είναι τσαλακωμένοι οι εύκαμπτοι σωλήνες εισροής νερού.</p>	<p>➔</p>	 <p>Φίλτρο εισροής</p>	<p>Καθαρίστε το φίλτρο της βαλβίδας εισροής ή εγκαταστήστε ξανά τους εύκαμπτους σωλήνες εισροής νερού.</p>
<p>Δεν έρχεται το νερό λόγω της χρήσης υπερβολικής ποσότητας απορρυπαντικού.</p>	<p>➔</p>	 <p>Διανομέας</p>	<p>Καθαρίστε το συρτάρι διανομέα απορρυπαντικού.</p>
<p>Τα ρούχα καίνε ή είναι ζεστά αφού τελειώσει η πλύση επειδή οι σωλήνες εισροής έχουν εγκατασταθεί ανάποδα.</p>	<p>➔</p>	 <p>Είσοδος κρύου νερού</p> <p>Είσοδος ζεστού νερού</p>	<p>Εγκαταστήστε ξανά τους εύκαμπτους σωλήνες εισροής.</p>
<p>Δεν υπάρχει παροχή νερού επειδή δεν είναι ανοιγμένη η βρύση του νερού.</p>	<p>➔</p>	 <p>βρύση νερού</p>	<p>Ανοίξτε τη βρύση νερού.</p>
<p>Διαρροή που προκαλείται από ακατάλληλη εγκατάσταση του σωλήνα αποχέτευσης ή από φραγμένο σωλήνα αποστράγγισης.</p>	<p>➔</p>	 <p>Γωνιακός βραχίονας</p> <p>Δέστρα</p>	<p>Εγκαταστήστε ξανά τον σωλήνα αποχέτευσης.</p>
<p>Διαρροή που προκαλείται από ακατάλληλη εγκατάσταση του εύκαμπτου σωλήνα εισροής νερού ή από τη χρήση σωλήνων εισροής άλλης εταιρείας.</p>	<p>➔</p>		<p>Εγκαταστήστε ξανά τον εύκαμπτο σωλήνα εισροής.</p>
<p>Δεν έχει προκληθεί κάποιο πρόβλημα τροφοδοσίας από χαλαρή σύνδεση του καλωδίου τροφοδοσίας ή κάποιο πρόβλημα από την ηλεκτρική πρίζα.</p>	<p>➔</p>		<p>Επανασυνδέστε το καλώδιο τροφοδοσίας ή αλλάξτε την ηλεκτρική πρίζα.</p>

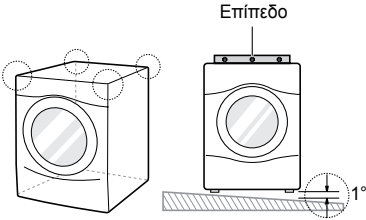
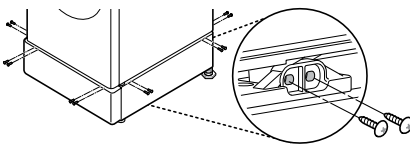
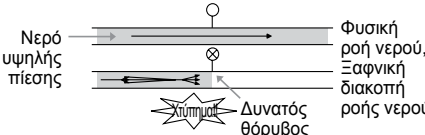
<p>Επίσκεψη σέρβις για παράδοση, παραλαβή, εγκατάσταση του προϊόντος ή για οδηγίες για τη χρήση του προϊόντος. Η αφαίρεση και η εκ νέου εγκατάσταση του Προϊόντος.</p>	<p>➔</p>		<p>Η εγγύηση καλύπτει μόνον κατασκευαστικά ελαττώματα. Το σέρβις που προκύπτει από ακατάλληλη εγκατάσταση δεν καλύπτεται.</p>
<p>Εάν όλες οι βίδες δεν έχουν τοποθετηθεί σωστά, μπορεί να προκληθούν υπερβολικές δονήσεις (Μόνο μοντέλο με βάση στήριξης).</p>	<p>➔</p>		<p>Εγκαταστήστε 4 βίδες σε κάθε γωνία (Συνολικά 16ΕΑ).</p>
<p>Θόρυβος χτυπήματος νερού όταν το πλυντήριο είναι γεμάτο με νερό.</p>	<p>➔</p>		<p>Προσαρμόστε την πίεση του νερού γυρίζοντας προς τα κάτω τη βάνα νερού ή τη βρύση νερού στο σπίτι.</p>

ΔΕΔΟΜΕΝΑ ΛΕΙΤΟΥΡΓΙΑΣ

Δελτίο Προϊόντος_ Κατ' Εξουσιοδότηση Κανονισμός (ΕΕ) Αρ 1061/2010

Όνομα/επωνυμία του προμηθευτή ή εμπορικό σήμα:	LG	
Μοντέλο προμηθευτή	FH4A8JDS(0~9)	
Όνομαστική ικανότητα	10	kg
Τάξη ενεργειακής απόδοσης	A+++	
Βραβευμένο με το Οικολογικό Σήμα της ΕΕ (EU Ecolabel award) υπό τον Κανονισμό (ΕΚ) Αρ 66/2010	Όχι	
Σταθμισμένη ετήσια κατανάλωση ενέργειας (AEC) σε kWh ανά έτος, με βάση 220 τυπικούς κύκλους πλύσης σε προγράμματα βαμβακερών στους 60 °C και 40 °C πλήρους και μερικού φορτίου, και σε λειτουργίες χαμηλής ισχύος. Η πραγματική κατανάλωση ενέργειας εξαρτάται από τον τρόπο χρήσης της συσκευής.	143	kWh / έτος
Κατανάλωση ενέργειας		
- τυπικό πρόγραμμα βαμβακερών 60 °C με πλήρες φορτίο	0,67	kWh
- τυπικό πρόγραμμα βαμβακερών 60 °C με μερικό φορτίο	0,63	kWh
- τυπικό πρόγραμμα βαμβακερών 40 °C με μερικό φορτίο.	0,55	kWh
Σταθμισμένη κατανάλωση ισχύος με απενεργοποιημένη λειτουργία και σε κατάσταση αναμονής.	0,45	W
Σταθμισμένη ετήσια κατανάλωση νερού (AWC) σε λίτρα ανά έτος, με βάση 220 τυπικούς κύκλους πλύσης σε προγράμματα βαμβακερών στους 60 °C και 40 °C πλήρους και μερικού φορτίου. Η πραγματική κατανάλωση νερού εξαρτάται από τον τρόπο χρήσης της συσκευής.	9900	λίτρα / έτος
Απόδοση στυψίματος σε κλίμακα από το G (λιγότερο αποδοτικό) έως το A (πιο αποδοτικό).	A	
Μέγιστη ταχύτητα περιδίνησης που επιτυγχάνεται με το τυπικό πρόγραμμα για βαμβακερά στους 60 °C με πλήρες φορτίο ή το τυπικό πρόγραμμα για βαμβακερά στους 40 °C με μερικό φορτίο, ανάλογα με το ποια τιμή είναι μικρότερη, και απομένουσα περιεκτικότητα σε υγρασία για το τυπικό πρόγραμμα για βαμβακερά στους 60 °C με πλήρες φορτίο ή το τυπικό πρόγραμμα για βαμβακερά στους 40 °C με μερικό φορτίο, ανάλογα με το ποια τιμή είναι μεγαλύτερη	1400	Στροφές
	44	%
Τυπικά προγράμματα πλύσης στα οποία αναφέρονται οι πληροφορίες στην ετικέτα και στο δελτίο, τα οποία είναι κατάλληλα για τον καθαρισμό φυσιολογικά λερωμένων βαμβακερών ρούχων, και είναι τα πιο αποδοτικά προγράμματα όσον αφορά στην συνδυασμένη κατανάλωση ενέργειας και νερού:	"Ογκώδη Βαμβακερά 60 °C/40 °C"	
Διάρκεια προγράμματος		
- τυπικό πρόγραμμα βαμβακερών 60 °C με πλήρες φορτίο	296	λ.
- τυπικό πρόγραμμα βαμβακερών 60 °C με μερικό φορτίο	270	λ.
- τυπικό πρόγραμμα βαμβακερών 40 °C με μερικό φορτίο.	261	λ.
Διάρκεια λειτουργίας σε κατάσταση αναμονής (TI)	10	λ.
Εκπομπές αερόφερτου ακουστικού θορύβου σε dB (A) ανά 1 pW στρογγυλοποιημένες στον πλησιέστερο ακέραιο κατά τις φάσεις πλύσης και στυψίματος στο τυπικό πρόγραμμα βαμβακερών 60 °C με πλήρες φορτίο	55 / 73	dB(A)
Επιδαπέδιο		

Υπενθύμιση

Υπενθύμιση

Υπενθύμιση

Υπενθύμιση

Υπενθύμιση

