



SMART TV Quick Setup Guide

Please read this manual carefully before operating your set and retain it for future reference.

* Image shown may differ from your TV.

* Image shown on a PC or mobile phone may vary depending on the OS(Operating System).

ENGLISH

Wireless Network Connection



! NOTE

- LG wireless dongle is required to use Wi-Fi network.
(Read the Owner's Manual to find out your TV's Wi-Fi capability.)

Wired Network Connection

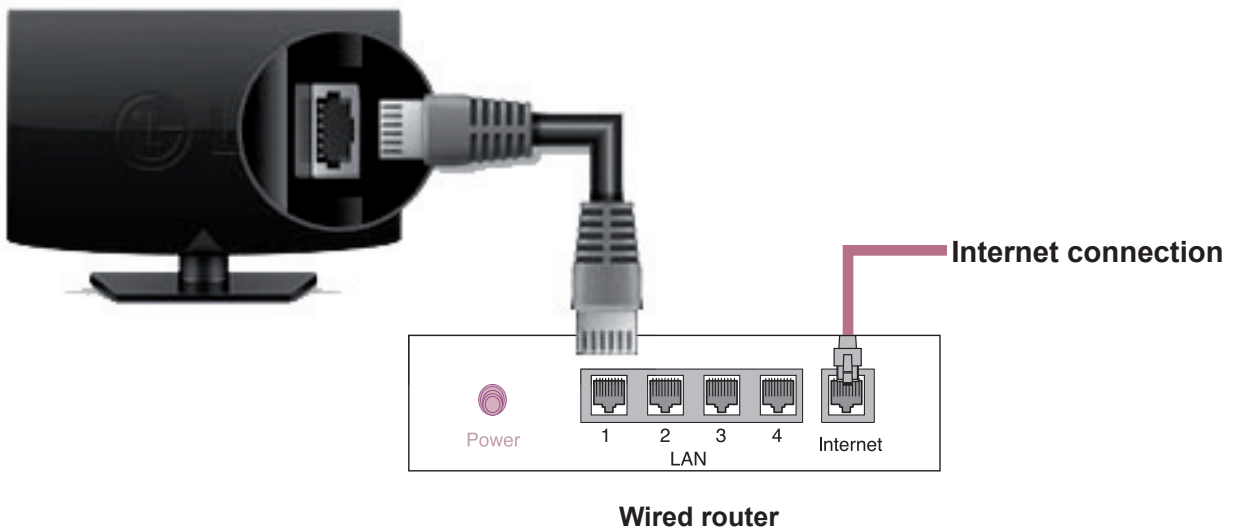

NETWORK SETTING

Premium Apps are pre-installed on the TV. These may vary by country.

- 1 Press the **HOME** button to access the HOME menu. Select **Settings** and press **Wheel(OK)**.

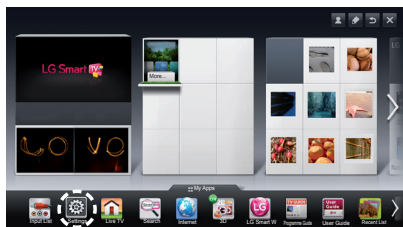

Settings

- 2 Select the **NETWORK** → **Network Connection** menu.



- 3 Select the **Start Connection**.

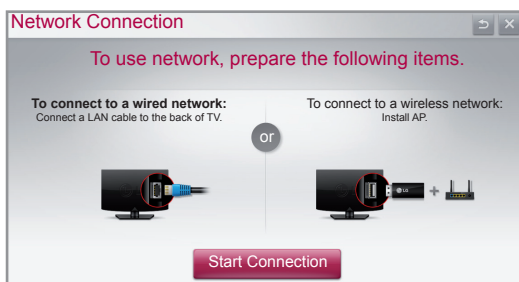

- 4 The device automatically tries to connect to the network available(wired network first).

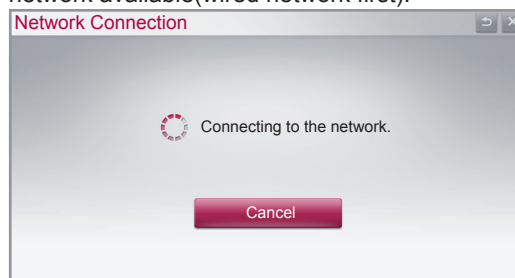

If you select **Cancel** or it fails to connect to the network, the network list available is displayed. Choose the network you want.



For wireless routers that have the **lock** symbol, you need to enter the security key.

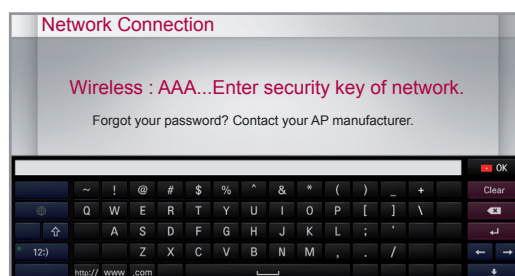

- 5 The connected network is displayed. Select **Complete** to confirm the network connection. If you Select the **Other Network List**, the network list available is displayed.

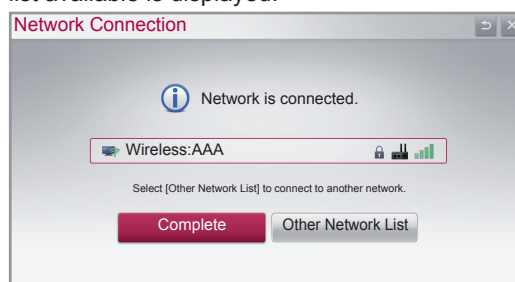

Troubleshooting Network Problems

ENGLISH

- 1 Press the **HOME** button to access the HOME menu.



- 2 Select the **NETWORK** → **Network Status** menu.



Follow the instructions below that correlate to your network status.

Check the TV or the router.

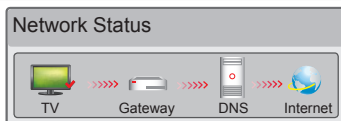

When an ✓ appears TV.

- ① Check the connection status of TV, AP and cable modem.
- ② Power off and power on TV, AP and cable modem.
- ③ If you are using a static IP, enter IP directly.
- ④ Contact internet companies or AP companies.
 - Additional points to check when using a wireless connection
 - ① Check the password for the wireless connection in the router settings window.
 - ② Change the router SSID (network name) or the wireless channel.

Check the router or consult your Internet service provider.

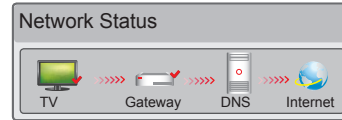

When an ✓ appears TV and Gateway.

- ① Unplug the power cord of the AP, cable modem and try to connect after 5 seconds.
- ② Initialise(Reset) the AP or cable modem.
- ③ Contact internet companies or AP companies.

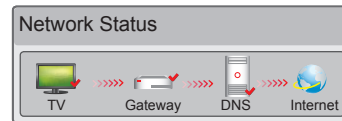

When an ✓ appears TV, Gateway and DNS.

- ① Unplug the power cord of the AP, cable modem and try to connect after 5 seconds.
- ② Initialise(Reset) the AP or cable modem.
- ③ Check that the MAC address of the TV/router is registered with your Internet service provider. (The MAC address displayed on the right pane of the network status window should be registered with your Internet service provider.)
- ④ Check the router manufacturer's website to make sure your router has the latest firmware version installed.

SmartShare PC SW Installing & Setting

Install the **SmartShare PC SW(DLNA)** and **SmartShare PC SW(MediaLink)** programme on your PC.

- 1 Go to **www.lg.com**. Then, select your region.
- 2 Select **Support**. Then, Search for your model.
- 3 Select **Drivers & Software**. Then, select **SmartShare PC SW(DLNA)** and **SmartShare PC SW(MediaLink)**.
- 4 You can run the programme when installation is complete.

ENGLISH

! NOTE

- DLNA or Media Link service is only available if TV and other devices are connected via a single router.

DLNA Connection to PC

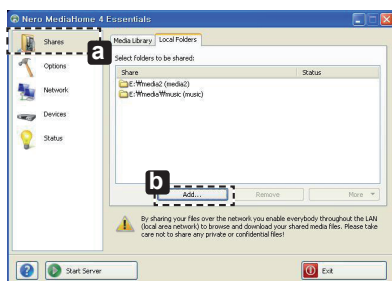

- 1 Start Nero Media Home 4 and enable shared folders on your PC.
 - » **a** : Click the Share button.
 - » **b** : Click the Add button and select the desired folder.
(Read the Owner's Manual to find out which file formats support the DLNA function.)

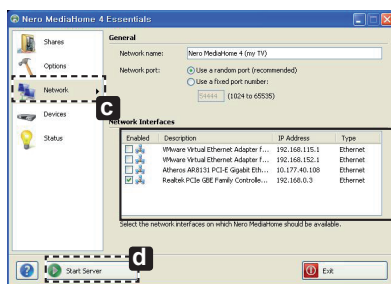

- 2 Make sure that the PC network device is selected.

Enabled	Description	IP Address	Type
<input type="checkbox"/>	VMware Virtual Ethernet Adapter f...	192.168.115.1	Ethernet
<input type="checkbox"/>	VMware Virtual Ethernet Adapter f...	192.168.152.1	Ethernet
<input type="checkbox"/>	Atheros AR8131 PCI-E Gigabit Eth...	10.177.40.108	Ethernet
<input checked="" type="checkbox"/>	Realtek PCIe GBE Family Controlle...	192.168.0.3	Ethernet

- » **c** : Click the Network button and check that the correct PC network device is selected. (At least one network device must be selected.)
- » **d** : Click the Start Server button.

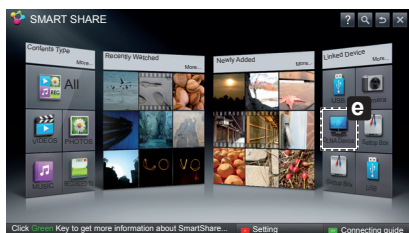

- 3 You can view and enjoy shared content by using the TV's Smart Share function.



DLNA Device

- » **e** : Select the DLNA Device on the TV's Smart Share Card to enjoy content from your PC.

DLNA Connection to Smartphone

ENGLISH

- 1 Check that Wi-Fi is enabled on your smartphone.



- 2 Install/run the app for sharing content on your smartphone (It's called SmartShare on LG phones).
- 3 Enable your smartphone to share content files with other devices.
- 4 Select the file type you want to play (movie, audio or photo).
- 5 Select a movie, music or photo file to play on the TV.
- 6 Add the selected file to the playlist.
- 7 Select a TV model name on which to play the files. (The TV model name is labelled on the rear side of the panel.)
- 8 Play the media file to view and enjoy it on your TV.

Media Link Connection

- 1 After installing the programme, right-click the Plex icon **(a)** on your PC's taskbar. Click Media Manager **(b)**... and select the type **(c)** you want.

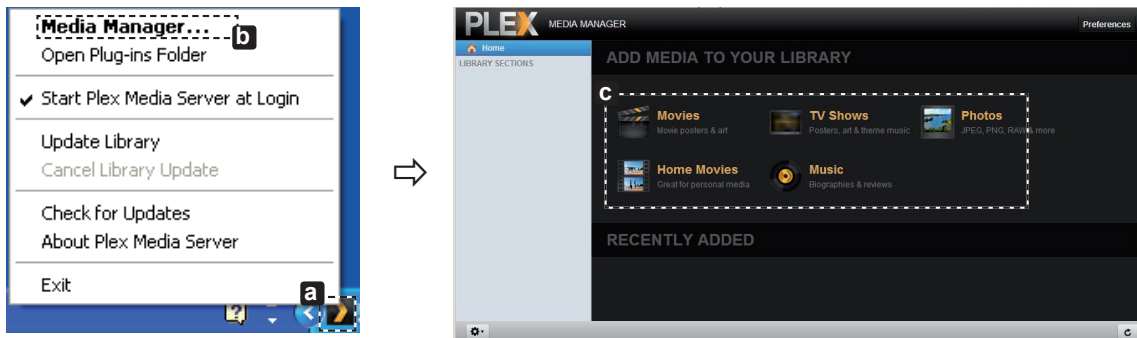

- 2 Name **(d)** : Enter the section name to be displayed on the screen.
Add **(e)** : Select a folder in the PC to add. Create a folder to store files you want to watch on TV.
Add Section **(f)** : Complete to create the section.
Turn on the TV and select Media Link **(g)** from the Home menu.

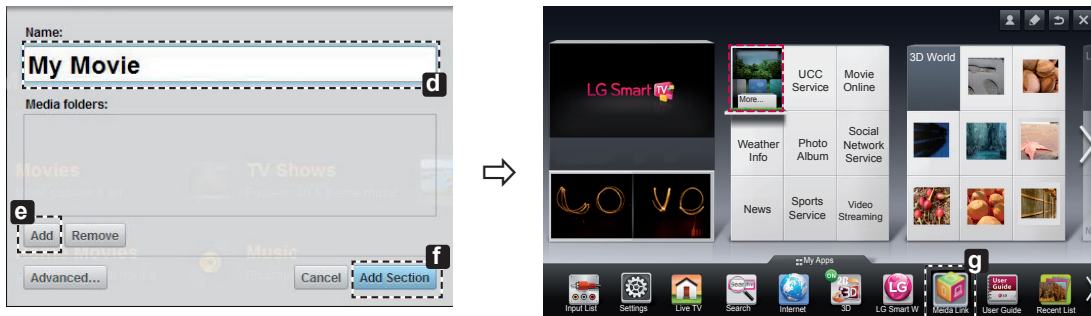



* For more information on file sharing, visit www.plexapp.com/medialink.

Wi-Fi Screen Share Setting

HOME →  Settings → NETWORK → Wi-Fi Screen Share

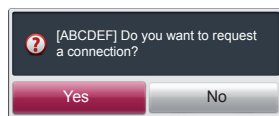
The **Wi-Fi Screen Share** function supports wireless connection technology, such as Wi-Fi Direct and WiDi. With Smart Share, you can share files or screens of devices connected to **Wi-Fi Screen Share**.



- 1 If **Wi-Fi Screen Share** is set to **On**, a list of available devices appears.
 - » To use **Wi-Fi Screen Share**, go to  **Settings** → **NETWORK** and set **Wi-Fi Screen Share**(**a**) to **On**.
- 2 When you are prompted to request connection, select **Yes**. **Wi-Fi Screen Share** is now connected to your TV.

*If you are not using **Wi-Fi Screen Share** to minimize the interference between Wi-Fi devices, it is recommended to set **Wi-Fi Screen Share**(**a**) to **Off**.

WiDi (Wireless Display) Setting

WiDi represents Wireless Display. It is a system that received AV stream that can be played back on the laptop supporting Intel WiDi. It can be used only for Live TV and external input (Composite/Component/RGB/HDMI). Other than these modes, your computer cannot detect LG Smart TV.

- 1 **Wi-Fi Screen Share** is set to **On**. Connect your laptop to AP. (Without AP, it is possible to this function; it is recommended to connect to AP.) Your laptop runs the Intel WiDi() programme.
- 2 It detects LG Smart TVs available, which supports WiDi. In the list, select the TV you want and click Connect. Enter the 4-digit number(**a**) shown on the screen into the input field(**b**) on your laptop and then click Continue.

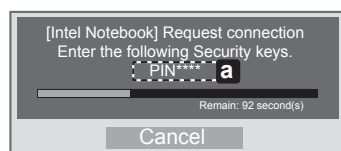
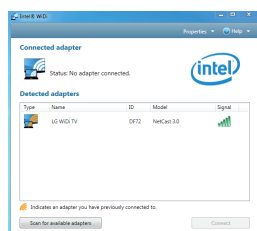

TV Screen

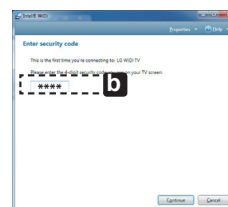

Notebook Screen

- 3 The TV screen appears on the laptop screen within 10 seconds. The wireless environment may affect the screen display. If the connection is poor, the Intel WiDi connection may be lost.

* LG TV is not need to register.

* TV sound setting for **Digital Sound Out** is set to **PCM**.

* For more information on Intel WiDi, visit <http://intel.com/go/widi>

* On the **Wi-Fi Screen Share**, WiDi device is not searched. Close the **Wi-Fi Screen Share**, then search Wi-Di.

Updating the TV Firmware

HOME →  Settings → SUPPORT → Software Update

Uses Software Update to check and obtain the latest version. If not updated, certain functions may not work properly. It is also possible to check manually for available updates.

Software Update	Set it to On . When an updated file is detected, the file is downloaded automatically. When the file download is complete, the software update window appears.
Check Update Version	Checks the latest update version installed. When a new update is available, the download process can be performed manually.



NOTE

- The latest version can be obtained via the digital broadcast signal or an internet connection.
- Changing the programme while downloading the software via a digital broadcast signal interrupts the download process. Returning to the initial programme allows downloading to resume.
- If software is not updated, certain functions may not work properly.
- [Only Nordic models]
You can check whether LG OTA service is available in the DTV channel by pressing the red button as you see the "Update is detected." message under the channel banner.



Please call LG Customer Service if you experience any problems.



SMART TV

Краткое руководство по установке

Перед началом эксплуатации устройства внимательно прочтите настоящее руководство и сохраните его для будущего использования.

* Показанное изображение может отличаться от вашего телевизора.

* Изображение, отображаемое на компьютере или мобильном телефоне, может отличаться в зависимости от ОС (Операционной системы).

Соединение по беспроводной сети



! ПРИМЕЧАНИЕ

- Беспроводной аппаратный ключ LG требуется для использования сети Wi-Fi. (Ознакомьтесь с руководством пользователя, чтобы выяснить, оснащена ли данная модель телевизора устройством Wi-Fi)

Подключение к проводной сети

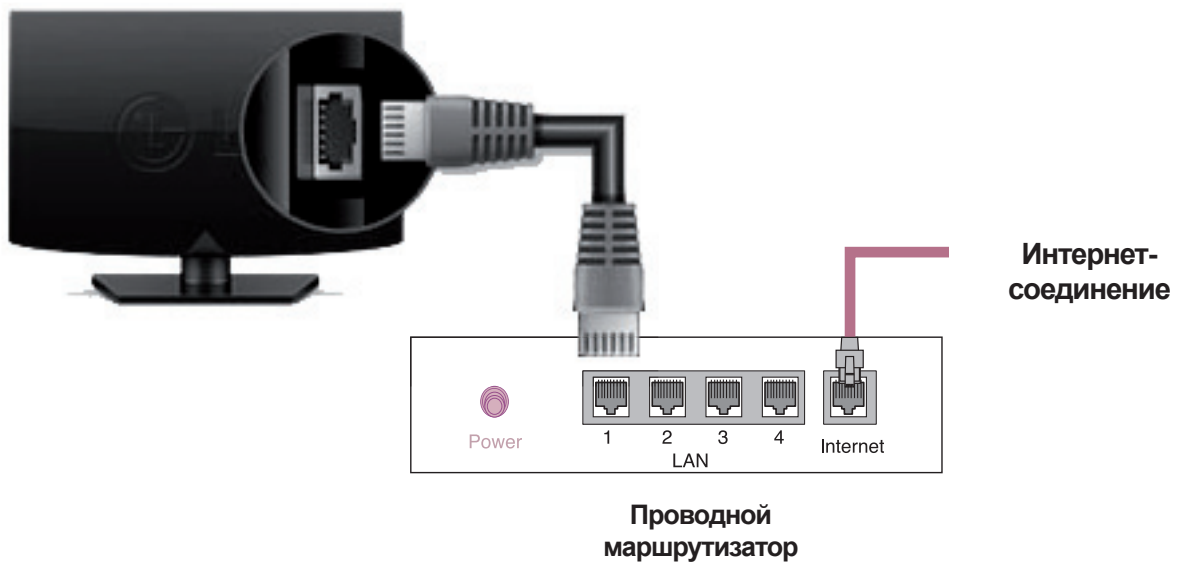

НАСТРОЙКА СЕТИ

Приложения Premium предустановлены на телевизоре. Это может отличаться в зависимости от страны.

- 1 Нажмите кнопку **HOME** для доступа к начальному меню. Выберите **Настройки** и нажмите **Колесико (OK)**.

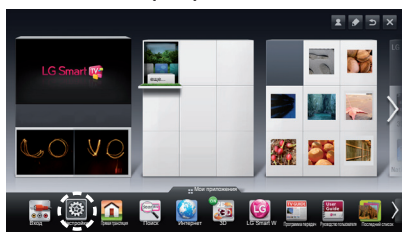

Настройки

- 2 Выберите **СЕТЬ** → меню **Сетевое подключение**.

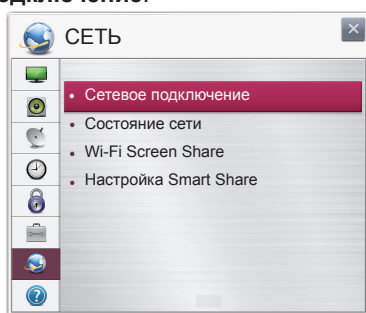

- 3 Нажмите **Начало подключения**.

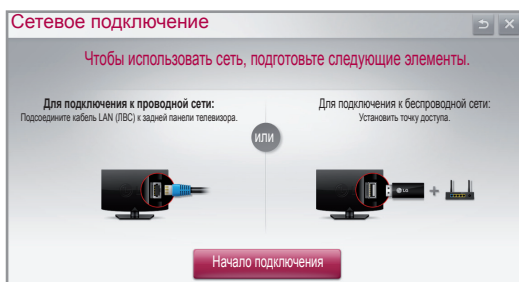

- 4 Устройство автоматически пытается подключиться к доступной сети (сначала к проводной сети).

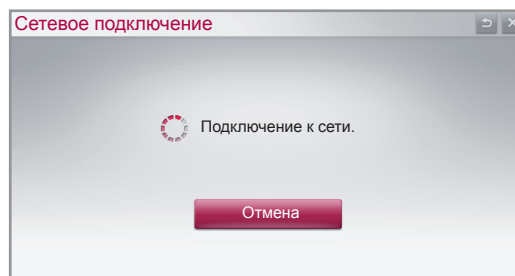

РУССКИЙ

Если вы нажмете **Отмена** или устройству не удастся подключиться к сети, отобразится список доступных для подключения сетей. Выберите сеть.

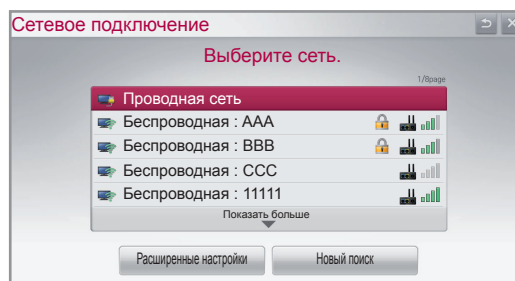

Для беспроводных маршрутизаторов со значком **🔒** необходимо ввести ключ защиты.

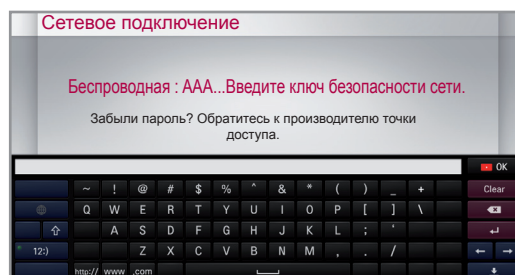

- 5 Отобразится подключенная сеть. Щелкните **Готово** для подтверждения подключения к сети. Если вы нажмете на **Список других сетей**, отобразится список доступных для подключения сетей.

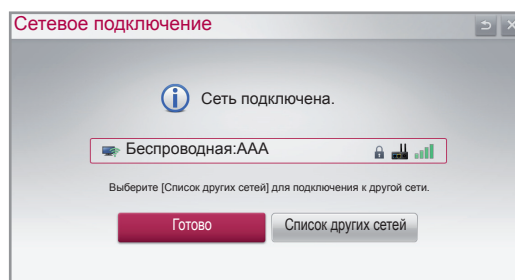

Устранение неполадок в сети

- 1 Нажмите кнопку **HOME** для доступа к главному меню.

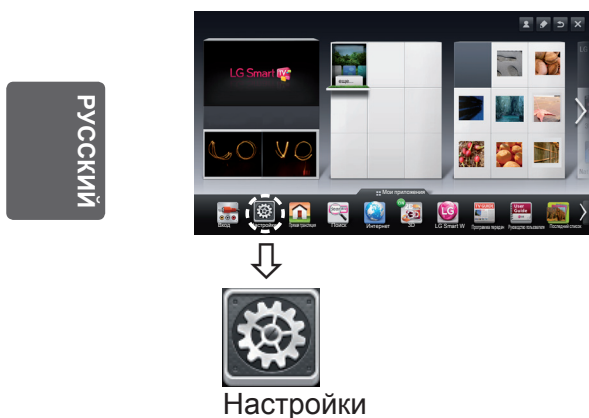

- 2 Выберите **СЕТЬ** → меню **Состояние сети**.

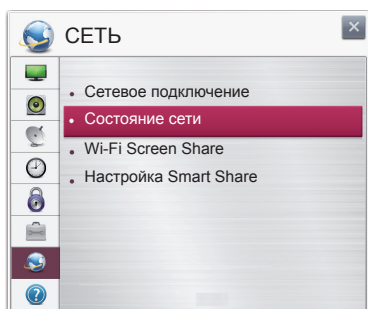

Следуйте приведенным ниже инструкциям, относящимся к состоянию вашей сети.

Проверьте телевизор и маршрутизатор.

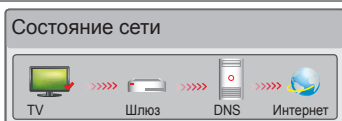

При появлении значка **✓** в телевизоре.

- 1 Проверьте статус подключения телевизора, точки доступа и кабельного модема.
- 2 Выключить и включить телевизор, точку доступа и кабельный модем.
- 3 При использовании статического IP введите IP напрямую.
- 4 Свяжитесь с поставщиками интернет-услуг или производителями точки доступа.
 - При использовании беспроводной связи проверьте также следующее:
 - 1 Проверьте пароль для беспроводной связи в окне настроек маршрутизатора.
 - 2 Поменяйте SSID (сетевое имя) маршрутизатора или беспроводной канал.

Проверьте маршрутизатор или проконсультируйтесь с провайдером интернет-услуг.

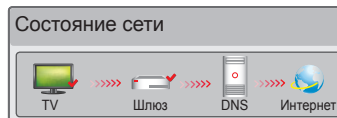

При появлении значка **✓** в телевизоре и шлюзе.

- 1 Отсоедините кабель питания точки доступа, кабельного модема и попытайтесь подключиться через 5 секунд.
- 2 Инициализируйте (сброс) точки доступа или кабельного модема.
- 3 Свяжитесь с поставщиками интернет-услуг или производителями точки доступа.

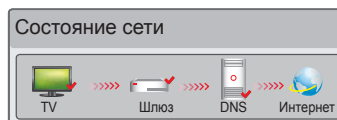

При появлении значка **✓** в телевизоре, шлюзе и DNS.

- 1 Отсоедините кабель питания точки доступа, кабельного модема и попытайтесь подключиться через 5 секунд.
- 2 Инициализируйте (сброс) точки доступа или кабельного модема.
- 3 Убедитесь, что MAC-адрес телевизора/маршрутизатора зарегистрирован у вашего поставщика интернет-услуг (MAC-адрес, отображаемый на правой панели окна состояния сети, должен быть зарегистрирован у вашего поставщика интернет-услуг).
- 4 На сайте производителя маршрутизатора убедитесь, что на вашем устройстве установлена последняя версия встроенного ПО.

Установка и настройка SmartShare PC SW

Установите **SmartShare PC SW(DLNA)** и программы **SmartShare PC SW(MediaLink)** на свой компьютер.

- 1 Перейдите www.lg.com. Затем выберите свой регион.
- 2 Выберите **Поддержка**. Затем найдите свою модель.
- 3 Выберите **драйвера и ПО**. Затем выберите **SmartShare PC SW(DLNA)** и **SmartShare PC SW(MediaLink)**.
- 4 После завершения установки можно запустить программу.



ПРИМЕЧАНИЕ

- Службы DLNA и Медиа доступны, если телевизор и другие устройства подключены через единый маршрутизатор.

РУССКИЙ

Подключение DLNA к компьютеру

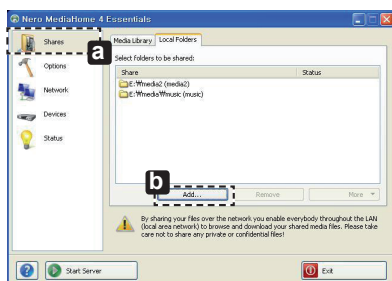

- 1 Запустите Nero Media Home 4 и активируйте на ПК папки для отправления:
 - » **a** : щёлкните по кнопке Опубликовать.
 - » **b** : щёлкните по кнопке Добавить и выберите нужную папку (обратитесь к руководству пользователя, чтобы выяснить, какие форматы файлов поддерживают функцию DLNA).

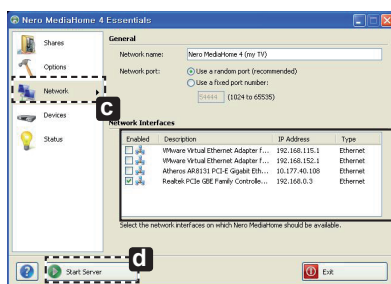

- 2 Убедитесь, что выбрано сетевое устройство ПК.

Enabled	Description	IP Address	Type
<input type="checkbox"/>	VMware Virtual Ethernet Adapter f...	192.168.115.1	Ethernet
<input type="checkbox"/>	VMware Virtual Ethernet Adapter f...	192.168.152.1	Ethernet
<input type="checkbox"/>	Atheros AR8131 PCI-E Gigabit Eth...	10.177.40.108	Ethernet
<input checked="" type="checkbox"/>	Realtek PCIe GBE Family Controlle...	192.168.0.3	Ethernet

- » **c** : щелкните кнопку Сеть и убедитесь, что выбрано нужное сетевое устройство ПК. (должно быть выбрано по меньшей мере одно устройство).
- » **d** : щелкните кнопку Запустить сервер.

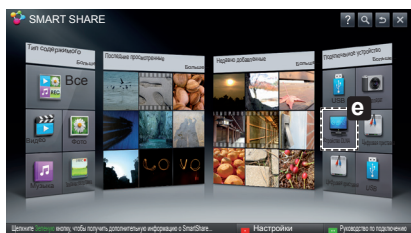

- 3 Вы можете просматривать отправляемое содержимое с помощью функции телевизора Smart Share.



Устройство DLNA

- » **e** : выберите устройство DLNA на карте Smart Share Card телевизора для просмотра содержимого с компьютера.

Подключение DLNA к смартфону

- 1 Убедитесь, что на смартфоне активна связь Wi-Fi.



- 2 Установите/запустите приложение для отправки содержимого со смартфона (на телефонах LG приложение называется SmartShare).
- 3 Включите смартфон для отправки содержащихся файлов на другие устройства.
- 4 Выберите типы файлов, которые вы хотите воспроизвести (видео, аудио или фото).
- 5 Выберите файл видео, аудио или фото для воспроизведения на экране телевизора.
- 6 Добавьте выбранный файл в список воспроизведения.
- 7 Выберите название модели телевизора, на котором файлы должны воспроизводиться (название модели телевизора указано на ярлыке с задней стороны панели).
- 8 Воспроизведите медиафайл, чтобы просмотреть его содержимое на экране телевизора.

Подключение Медиа

- 1 После установки программы щелкните правой кнопкой мыши по значку Plex(a) на панели задач. Щелкните Media Manager(b)... и выберите нужные типы файлов(c).

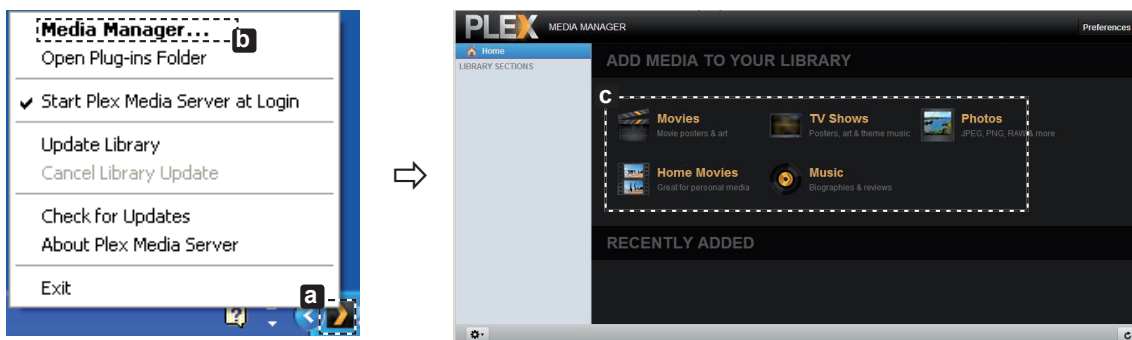

- 2 Name(d) : введите название раздела для его отображения на экране.
 Add(e) : выберите на компьютере папку, в которую хотите добавить раздел. Создайте папку для хранения файлов, которые вы хотите просматривать на телевизоре.
 Add Section(Добавьте раздел)(f) : завершите создание раздела.
 Включите телевизор и выберите Медиа(g) в главном меню.

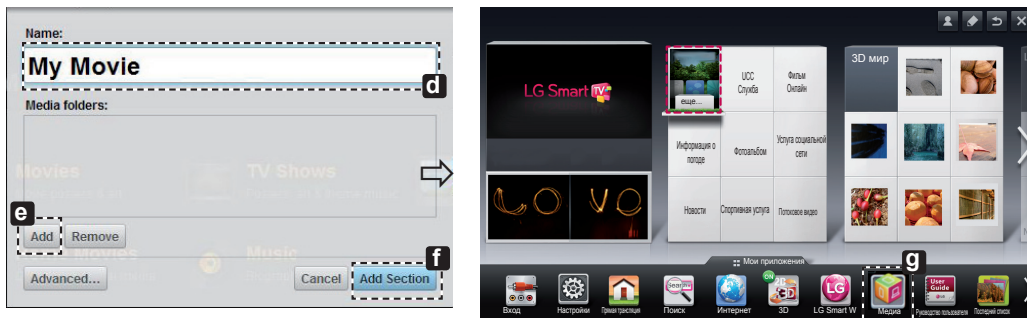

* Для получения дополнительной информации об отправке файлов посетите сайт www.plexapp.com/medialink.

Установка Wi-Fi Screen Share

HOME →  **Настройки** → **СЕТЬ** → **Wi-Fi Screen Share**

Функция **Wi-Fi Screen Share** поддерживает технологии беспроводного подключения, такие как Wi-Fi Direct и WiDi. С функцией Smart Share можно отправлять файлы или отображать экраны устройств, подключенных к **Wi-Fi Screen share**.

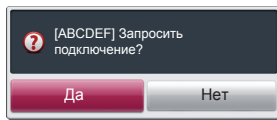

- 1 Если функция **Wi-Fi Screen Share** включена, отображается список доступных устройств.
 - » Для использования функции **Wi-Fi Screen Share**, перейдите в  **Настройки** → **СЕТЬ** и установите **Wi-Fi Screen Share** (a) на **Вкл.**
- 2 При появлении запроса на подключение выберите **Да**. Функция **Wi-Fi Screen Share** теперь подключена к телевизору.

РУССКИЙ

*Если вы не используете функцию **Wi-Fi Screen Share**, рекомендуется установить **Wi-Fi Screen Share** (a) на **Выкл.** для минимизации помех между устройствами Wi-Fi.

Установка WiDi (Беспроводной дисплей)

WiDi представляет Беспроводной дисплей. Это система, получающая поток AV, который можно воспроизводить на ноутбуке, поддерживающем Intel WiDi. Может использоваться только при прямой трансляции и внешнем входном сигнале (Композитное/Компонент/RGB/HDMI). При других режимах компьютер не может обнаружить LG Smart TV.

- 1 **Wi-Fi Screen Share** установлен на **Вкл.** Подключите свой ноутбук к точке доступа (можно использовать эту функцию без точки доступа, но подключение рекомендуется). Ваш ноутбук запускает программу Intel WiDi.
- 2 Он обнаруживает, что LG Smart TV доступен и поддерживает WiDi. Выберите из списка необходимый телевизор и щелкните Подключить. Введите четырехзначное число (a), отображаемое на экране, в поле ввода (b) на своем ноутбуке и щелкните Продолжить.

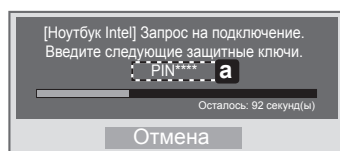
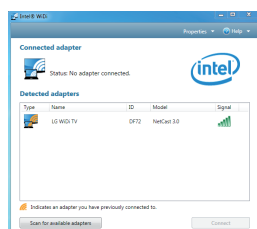

Экран телевизора

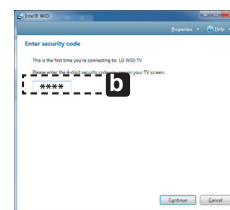

Экран ноутбука

- 3 Экран телевизора появится на экране ноутбука в течение 10 секунд. Беспроводная среда может влиять на экран дисплея. При плохом соединении подключение Intel WiDi может быть прервано.

* Телевизор LG не требуется регистрировать.

* Звук телевизора для **Цифрового аудиовыхода** установлен на **PCM**.

* Для получения дополнительной информации о Intel WiDi посетите сайт <http://intel.com/go/widi>

* На **Wi-Fi Screen Share** не удастся найти устройство WiDi. Закройте **Wi-Fi Screen Share**, затем найдите Wi-Di.

Обновление ПО телевизора

HOME →  **Настройки** → **ПОДДЕРЖКА** → **Обновление ПО**

Обновление ПО предназначено для проверки и получения последних версий ПО. Если обновление не производится, некоторые функции могут работать некорректно. Обновления также можно проверять вручную.

Обновление ПО	Выберите Вкл. При обнаружении обновления загрузка производится автоматически. После завершения загрузки появляется окно обновления ПО.
Проверить версию обновления	Проверка установленной версии ПО. Новую версию ПО можно загрузить вручную.



ПРИМЕЧАНИЕ

- Последнюю версию ПО можно получить по каналу цифрового вещания или через Интернет.
- Смена канала при загрузке ПО по сигналу цифрового вещания прерывает процесс загрузки. Возврат на исходную программу позволяет продолжить загрузку.
- Если обновление ПО не производится, некоторые функции могут работать некорректно.
- [Только для моделей скандинавских стран]
Чтобы проверить доступность сервиса LG OTA для канала цифрового ТВ, при отображении ниже баннера канала сообщения «Найдено обновление ПО» нажмите красную кнопку.



При возникновении любых проблем звоните в центр поддержки клиентов LG.



SMART TV
**Жылдам орнату
нұсқаулығы**

Құрылғыны қолданар алдында осы нұсқаулықты мұқият оқып,
анықтамалық құрал ретінде қолдану үшін сақтап қойыңыз.

* Көрсетілген бейне теледидарда көрсетілгеннен өзгеше болуы мүмкін.

* Компьютерде немесе ұялы телефонда көрсетілген бейне амалдық жүйеге байланысты өзгеше болуы мүмкін.

Сымсыз желі байланысы



! ЕСКЕРТПЕ

- Wi-Fi желісін пайдалану үшін LG сымсыз адаптері қажет. (Теледидардың Wi-Fi мүмкіндігін табу үшін Пайдаланушы нұсқаулығын оқыңыз.)

Сымды желі байланысы

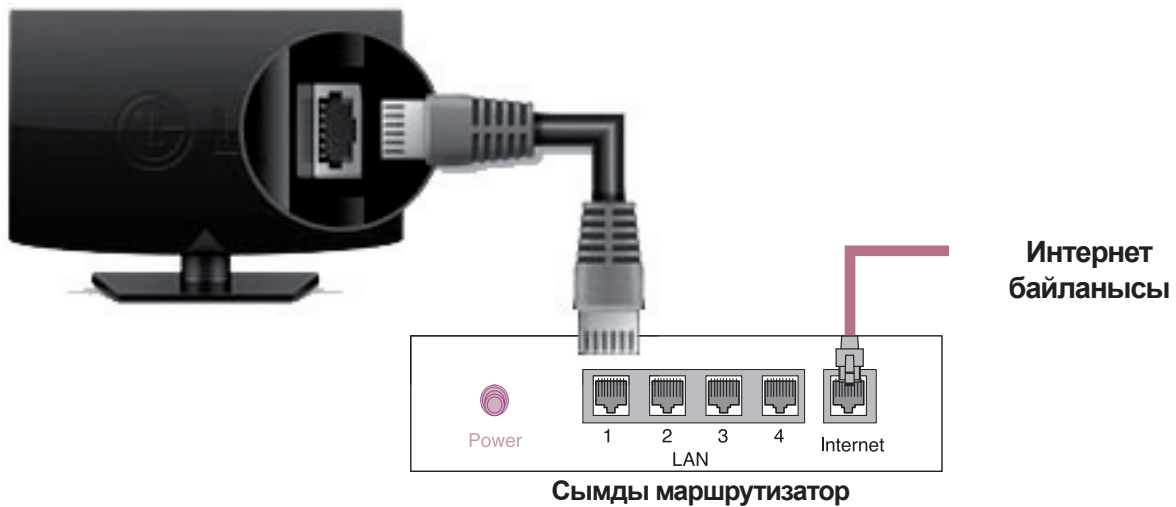

ЖЕЛІ ПАРАМЕТРІ

Жоғары сапалы қолданбалар теледидарға алдын ала орнатылған. Олар елге байланысты әртүрлі болуы мүмкін.

- 1  **HOME** түймесін БАСТЫ мәзірге өту үшін басыңыз. **Параметрлер** тармағын таңдап, **Дөңгелек (OK)** түймесін басыңыз.

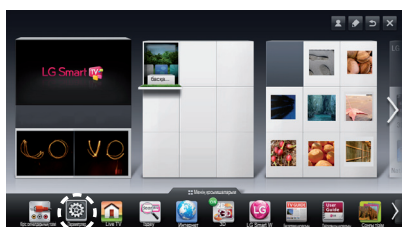

Параметрлер

- 2 **ЖЕЛІ** опциясын → **Желі байланысы** мәзірін таңдаңыз.

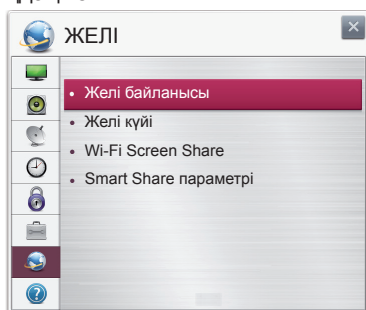

- 3 **Байланысты бастау** түймесін басыңыз.

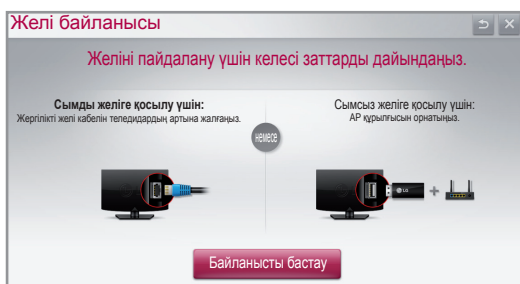

- 4 Құрылғы қол жетімді желіге қосылуға автоматты түрде әрекет етеді (алдымен сымды желі).

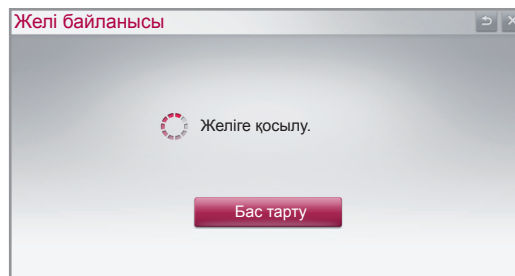

ҚАЗАҚША

Егер «**Бас тарту**» опциясын таңдасаңыз немесе ол желіге қосыла алмаса, қол жетімді желілер тізімі көрсетіледі. Қажетті желіні таңдаңыз.

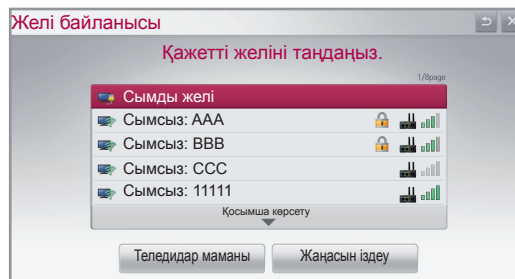

🔒 таңбасы бар сымсыз маршрутизаторлар үшін қауіпсіздік кілтін енгізуіңіз керек.

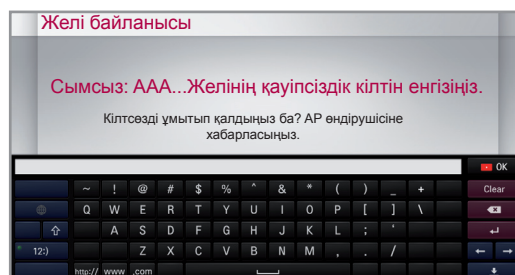

- 5 Қосылған желі көрсетіледі. Желі байланысын растау үшін «**Аяқтау**» түймесін басыңыз. Егер «**Басқа желілер тізімі**» тармағын таңдасаңыз, қол жетімді желілер тізімі көрсетіледі.

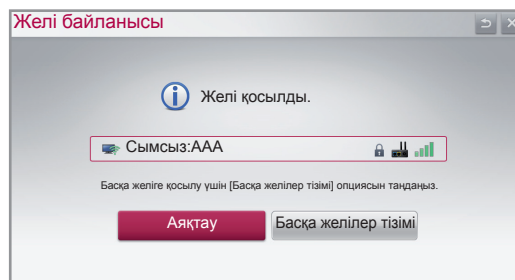

Желі ақауларын жою

- 1  **HOME** түймесін БАСТЫ мәзірге өту үшін басыңыз.



Параметрлер

- 2 **ЖЕЛІ** опциясын , → **Желі күйі** мәзірін таңдаңыз.



Желіңіздің күйіне қатысты төмендегі нұсқауларды орындаңыз.

Теледидарды немесе маршрутизаторды тексеріңіз.

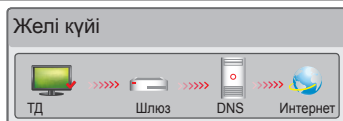

✓ **болғанда теледидар пайда болады.**

- 1 Теледидар, AP және кабель модемінің байланыс күйін тексеріңіз.
- 2 Теледидар, AP және кабель модемінің қуатын өшіріп, қосыңыз.
- 3 Тұрақты IP мекенжайын пайдалансаңыз, IP мекенжайын тікелей енгізіңіз.
- 4 Интернет компанияларына немесе AP компанияларына хабарласыңыз.
 - Сымсыз байланысты пайдаланғанда тексерілетін қосымша мәселелер
 - 1 Маршрутизатор параметрлерінің терезесінде сымсыз байланыстың кілтсөзін тексеріңіз.
 - 2 Маршрутизатордың SSID (желі атауы) идентификаторын немесе сымсыз арнаны өзгертіңіз.

Маршрутизаторды тексеріңіз немесе Интернет қызметінің провайдерінен көмек алыңыз.

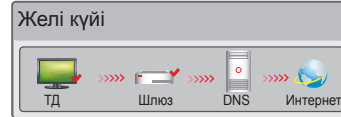

✓ **болғанда теледидар мен қақпа пайда болады.**

- 1 AP, кабель модемінің қуат сымын суырып, 5 секундтан кейін қайта қосып көріңіз.
- 2 AP немесе кабель модемін бастапқы күйіне келтіріңіз (қалпына келтіру).
- 3 Интернет компанияларына немесе AP компанияларына хабарласыңыз.

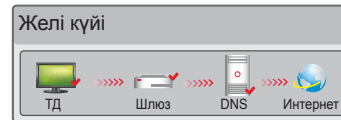

✓ **болғанда, теледидар, қақпа және DNS пайда болады.**

- 1 AP, кабель модемінің қуат сымын суырып, 5 секундтан кейін қайта қосып көріңіз.
- 2 AP немесе кабель модемін бастапқы күйіне келтіріңіз (қалпына келтіру).
- 3 Теледидардың/маршрутизатордың MAC мекенжайы Интернет қызметінің провайдерінде тіркеулі екенін тексеріңіз. (Желі күйі терезесінің оң жақ тақтасында көрсетілген MAC мекенжайы Интернет қызметінің провайдерінде тіркеулі болуы керек.)
- 4 Маршрутизатор өндірушісінің торабынан маршрутизаторда ең соңғы аппараттық-бағдарламалық құрал нұсқасы орнатылғанын тексеріңіз.

SmartShare PC SW Орнату және реттеу

Компьютеріңізге **SmartShare PC SW(DLNA)** және **SmartShare PC SW(MediaLink)** бағдарламасын орнатыңыз.

- 1 **www.lg.com** бетіне өтіңіз. Одан кейін аймағыңызды таңдаңыз.
- 2 Қолдау **Поддержка**. Одан кейін, үлгіңізді іздеңіз.
- 3 Драйверлер және бағдарламалық құрал **драйвера и ПО**. Одан кейін, **SmartShare PC SW(DLNA)** және **SmartShare PC SW(MediaLink)** параметрлерін таңдаңыз.
- 4 Орнату аяқталғанда бағдарламаны іске қосуға болады.



ЕСКЕРТПЕ

- DLNA немесе Media Link қызметі теледидар мен басқа құрылғылар бір маршрутизатор арқылы қосылса қол жетімді болады.

ҚАЗАҚША

Компьютерге DLNA байланысы

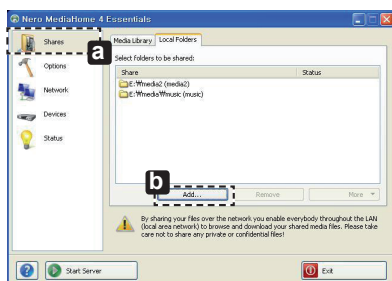

- 1 Nero Media Home 4 бағдарламасын іске қосыңыз және компьютеріңізде ортақ қалталар жасаңыз.
 - » **a** : «Бөлісу» түймесін басыңыз.
 - » **b** : «Қосу» түймесін басып, керекті қалтаны таңдаңыз. (DLNA функциясын қолдайтын файл пішімдерін Пайдаланушы нұсқаулығынан қараңыз.)

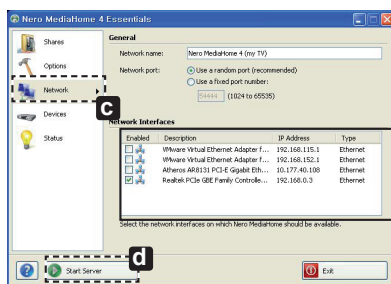

- 2 Компьютер желісінің құрылғысы таңдалғанын тексеріңіз.

Enabled	Description	IP Address	Type
<input type="checkbox"/>	VMware Virtual Ethernet Adapter f...	192.168.115.1	Ethernet
<input type="checkbox"/>	VMware Virtual Ethernet Adapter f...	192.168.152.1	Ethernet
<input type="checkbox"/>	Atheros AR8131 PCI-E Gigabit Eth...	10.177.40.108	Ethernet
<input checked="" type="checkbox"/>	Realtek PCIe GBE Family Controlle...	192.168.0.3	Ethernet

- » **c** : Желі түймесін басып, дұрыс компьютер желісінің құрылғысы таңдалғанын тексеріңіз. (Кемінде бір желі құрылғысы таңдалуы керек.)
- » **d** : «Серверді іске қосу» түймесін басыңыз.

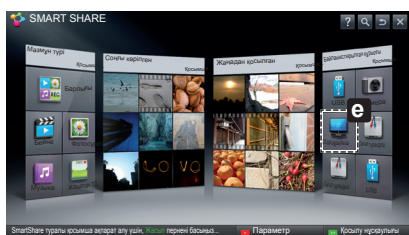

- 3 Ортақ мазмұнды теледидардың Smart Share функциясы арқылы көруге және пайдалануға болады.



DLNA құрылғысы

- » **e** : Мазмұнды компьютерден тамашалау үшін теледидардың Smart Share картасынан DLNA құрылғысын таңдаңыз.

Смартфонға DLNA байланысы

- 1 Смартфонда Wi-Fi мүмкіндігінің қосылғанын тексеріңіз.



- 2 Смартфонға мазмұнды бөлісуге арналған қолданбаны орнатыңыз немесе оны қосыңыз (Ол LG телефондарында SmartShare деп аталады).
- 3 Смартфоныңызда мазмұнды басқа құрылғылармен бөлісу мүмкіндігін қосыңыз.
- 4 Ойнатылатын файл түрін (фильм, аудио немесе фотосурет) таңдаңыз.
- 5 Теледидарда ойнатылатын фильмді, музыканы немесе фотосуретті таңдаңыз.
- 6 Таңдалған файлды ойнату тізіміне қосыңыз.
- 7 Файлдар ойнатылатын теледидар үлгісінің атын таңдаңыз. (Теледидар үлгісінің аты панельдің артқы жағында көрсетілген.)
- 8 Теледидарда көру және тамашалау үшін мультимедиалық файлды ойнатыңыз.

ҚАЗАҚША

Мультимедиалық сілтеме байланысы

- 1 Бағдарламаны орнатқаннан кейін, компьютердің тапсырма жолағындағы Plex белгішесін **(a)** тінтуірдің оң жақ түймешігімен басыңыз.
Media Manager **(b)** (Мультимедиа менеджері) тармағын таңдаңыз да... керекті түрді **(c)** таңдаңыз.

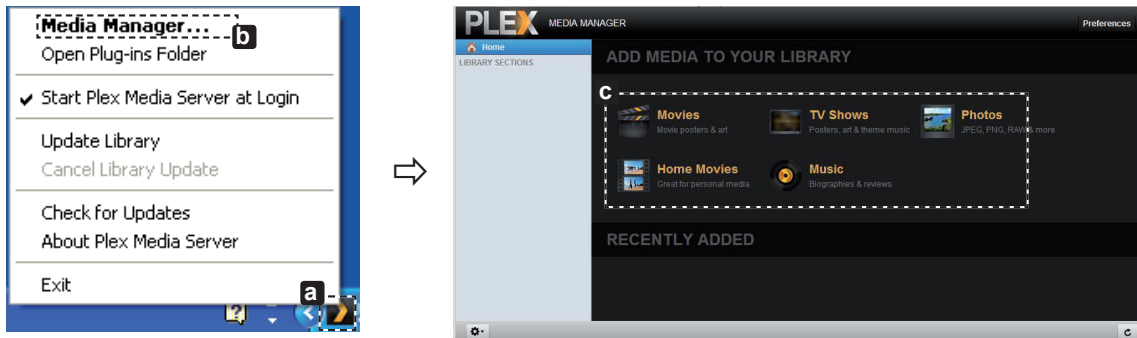

- 2 Name **(d)**: Экранда көрсетілетін бөлім атауын енгізіңіз.
Add **(e)**: Қосу үшін компьютердегі бір қалтаны таңдаңыз. Теледидардан көргіңіз келетін файлдарды сақтау үшін бір қалта жасаңыз.
Add Section **(f)**: Бөлім жасау үшін аяқтаңыз.
Теледидарды қосыңыз және Басты мәзірден Media Link **(g)** тармағын таңдаңыз.

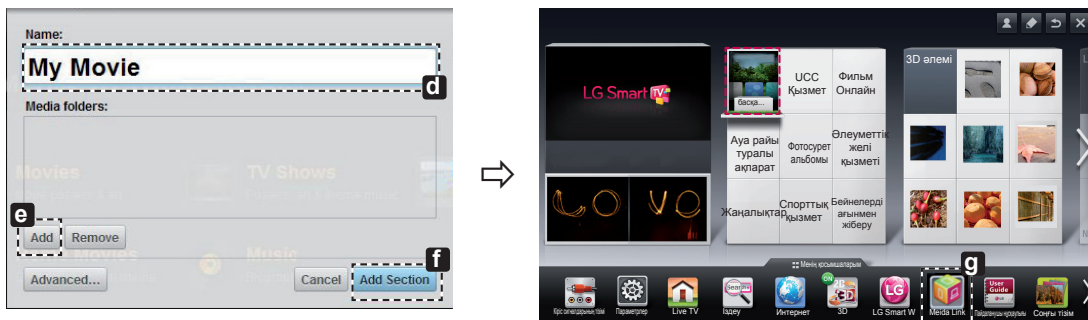

* Файлды бөлісу туралы қосымша ақпарат алу үшін, www.plexapp.com/medialink торабына кіріңіз.

Wi-Fi Screen Share параметрі

HOME →  Параметрлер → ЖЕЛІ → Wi-Fi Screen Share

Wi-Fi Screen Share функциясы Wi-Fi Direct және WiDi сияқты сымсыз байланыс технологиясын қолдайды. Smart Share арқылы файлдарды немесе **Wi-Fi Screen share** құрылғысына жалғанған құрылғылардың экрандарын бөлісуге болады.



- Егер **Wi-Fi Screen Share** функциясы Қосу мәніне орнатылса, қол жетімді құрылғылар тізімі пайда болады.
 - » **Wi-Fi Screen Share** функциясын пайдалану үшін,  **Параметрлер** → **ЖЕЛІ** тармағына өтіңіз және **Wi-Fi Screen Share (a)** параметрін **Қосу** мәніне орнатыңыз.
- Байланыс сұрау үшін нұсқау берілгенде, **Иә** тармағын таңдаңыз. **Wi-Fi Screen Share** енді теледидарға қосылды.

*Wi-Fi құрылғылары арасында кедергіні азайту мақсатында **Wi-Fi Screen Share** функциясын пайдаланбасаңыз, **Wi-Fi Screen Share (a)** параметрін **Өшіру** мәніне орнату ұсынылады.

WiDi (Сымсыз дисплей) параметрі

WiDi термині сымсыз дисплей дегенді білдіреді. Ол — Intel WiDi байланысын қолдайтын, ноутбукте ойнатуға болатын AV ағынын қабылдайтын жүйе. Ол тек Live TV және сыртқы кіріс (тұтас/құрама/RGB/HDMI) үшін пайдаланылады. Осы режимдерден басқа компьютеріңіз LG Smart TV теледидарын анықтай алмайды.

- Wi-Fi Screen Share** функциясы **Қосу** мәніне орнатылған. Ноутбүгіңізді AP құрылғысына жалғаңыз. (AP құрылғысыңыз осы функцияны пайдалануға болады; AP құрылғысына жалғау ұсынылады.) Ноутбүгіңізде Intel WiDi  бағдарламасы іске қосылған.
- Ол WiDi байланысын қолдайтын қол жетімді LG Smart TV теледидарларын анықтайды. Тізімде қажетті теледидарды таңдап, «Қосылу» түймесін басыңыз. Экранда көрсетілген 4 сандық нөмірді (a) ноутбүгіңіздегі енгізу жолына (b) енгізіп, «Жалғастыру» түймесін басыңыз.

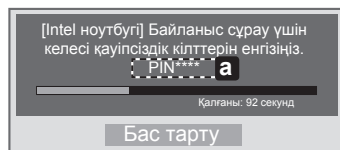
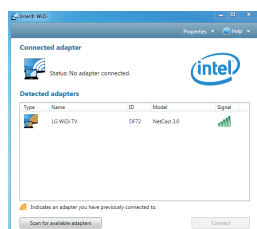

Теледидар экраны

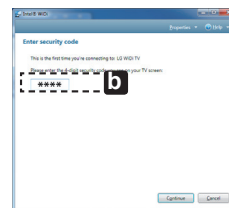

Ноутбук экраны

- Теледидар экраны ноутбук экранында 10 секунд ішінде пайда болады. Сымсыз орта экран дисплейіне әсер етуі мүмкін. Егер байланыс нашар болса, Intel WiDi байланысы жоғалуы мүмкін.

* LG теледидарын тіркеу қажет емес.

* **Сандық дыбыс шығару** үшін теледидар дыбысының параметрі **PCM** мәніне орнатылған.

* Intel WiDi туралы қосымша ақпарат алу үшін, <http://intel.com/go/widi> торабына кіріңіз

* **Wi-Fi Screen Share** бағдарламасында WiDi құрылғысы ізделмейді. **Wi-Fi Screen Share** бағдарламасын жауып, Wi-Di құрылғысын іздеңіз.

Теледидардың аппараттық-бағдарламалық құралын жаңарту

HOME →  Параметрлер → ҚОЛДАУ → Бағдарламалық құралды жаңарту

Бағдарламалық құралды жаңартуды пайдаланып, соңғы нұсқаны тексереді және алады. Жаңартылмаса, белгілі бір функциялар дұрыс жұмыс істемеуі мүмкін. Сондай-ақ, қол жетімді жаңартуларды қолмен тексеруге болады.

Бағдарламалық құралды жаңарту	Оны Қосу күйіне орнатыңыз. Жаңартылған файл анықталғанда, файл автоматты түрде жүктеледі. Файл жүктеліп болғанда, бағдарламалық құралды жаңарту терезесі пайда болады.
Жаңарту нұсқасын тексеру	Орнатылған соңғы жаңарту нұсқасын тексереді. Жаңа жаңарту қол жетімді болғанда, жүктеу процесін қолмен орындауға болады.



ЕСКЕРТПЕ

- Соңғы нұсқаны сандық тарату сигналы немесе интернет байланысы арқылы алуға болады.
- Бағдарламалық құралды сандық тарату сигналы арқылы жүктеп алып жатқанда бағдарламаны өзгерту жүктеп алу процесін үзеді. Бастапқы бағдарламаға оралу жүктеп алуды жалғастыруға мүмкіндік береді.
- Бағдарламалық құрал жаңартылмаса, белгілі бір функциялар дұрыс жұмыс істемеуі мүмкін.
- [Тек Нордтық үлгілер]
Арна атауының астында «Жаңарту табылды» жазуын көргенде, қызыл түймені басып, LG OTA қызметінің сандық теледидар арнасында бар-жоғын тексеруіңізге болады.



Егер проблемалар орын алса, LG компаниясының тұтынушыға қызмет көрсету орталығына хабарласыңыз.



ТЕЛЕВІЗОР SMART TV
**Посібник зі швидкого
налаштування**

Уважно прочитайте цей посібник, перш ніж вмикати пристрій,
і збережіть посібник для довідки у майбутньому.

* Подані в цьому документі зображення можуть відрізнятися від дійсного вигляду вашого телевізора.

* Подані в цьому документі зображення на комп'ютері або мобільному телефоні можуть відрізнятися залежно від операційної системи.

Бездротове мережеве з'єднання



! ПРИМІТКА

- Wi-Fi модуль LG потрібний для використання мережі Wi-Fi.
(Про підтримку модуля Wi-Fi телевізором читайте в посібнику користувача).

Підключення дротової мережі

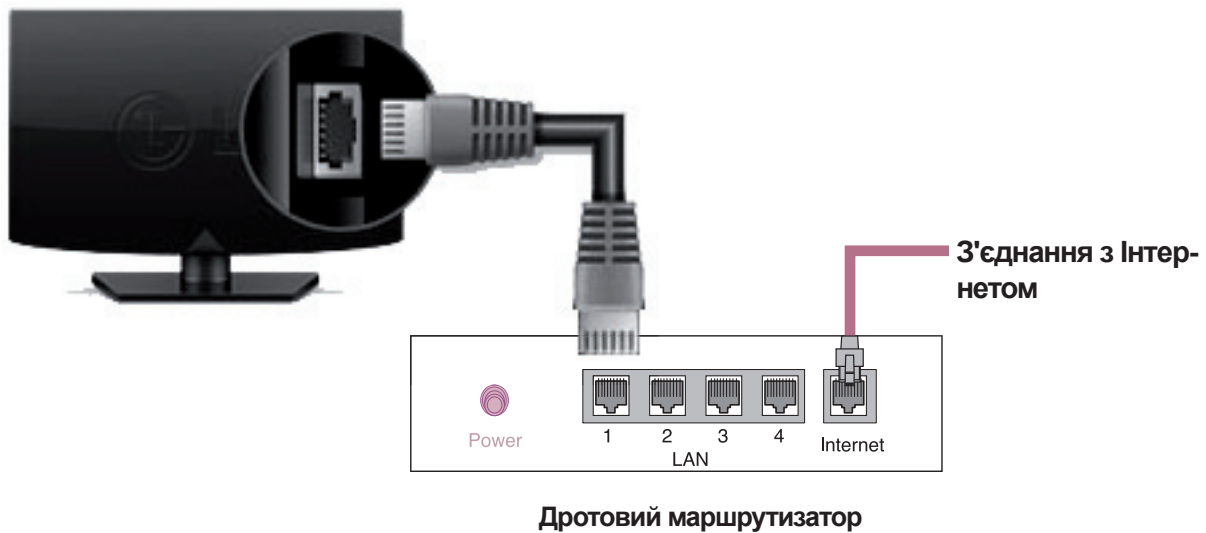

НАЛАШТУВАННЯ МЕРЕЖІ

Преміум програми попередньо встановлено на телевізорі. Вони можуть різнитися залежно від країни.

- 1 Щоб перейти до ГОЛОВНОГО меню, натисніть кнопку **HOME**. Виберіть пункт **Налаштування** і натисніть **Коліщатко (OK)**.

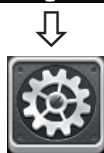

Налаштування

- 2 Виберіть пункт **МЕРЕЖА** → **Підключення мережі**.

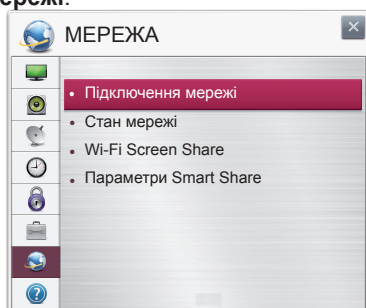

- 3 Натисніть кнопку **Почати підключення**.

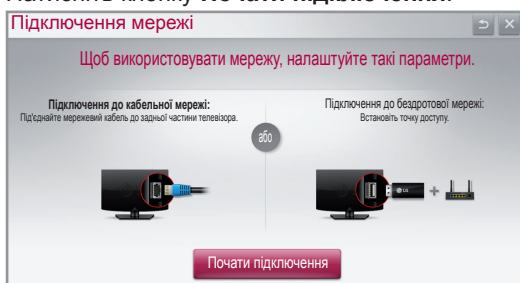

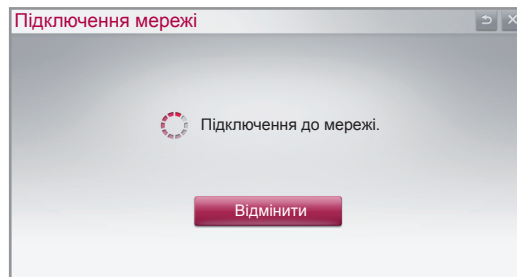

- 4 Пристрій автоматично почне підключатися до доступної мережі (спочатку до кабельної).

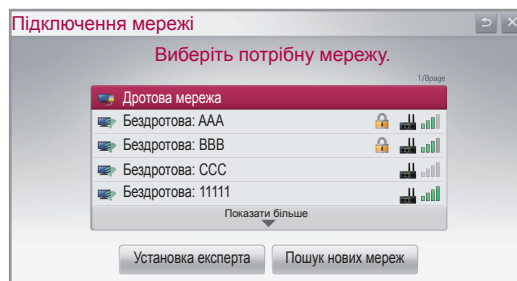

Якщо натиснути кнопку **"Відмінити"** або якщо станеться помилка підключення до мережі, з'явиться список доступних мереж. Виберіть потрібну мережу.

УКРАЇНЬКА



Для бездротових маршрутизаторів із символом  потрібно ввести ключ захисту.

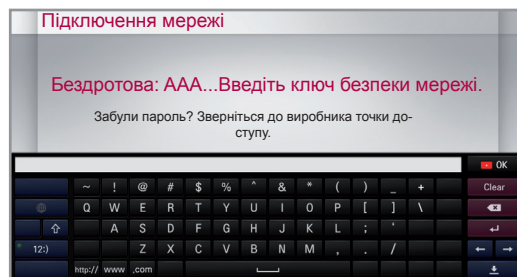

- 5 З'явиться підключена мережа. Щоб підтвердити її підключення, натисніть кнопку **"Завершити"**. Якщо натиснути кнопку **"Список інших мереж"**, з'явиться список доступних мереж.

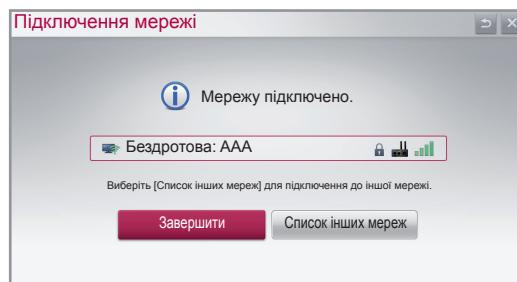

Усунення проблем із підключенням до мережі

- Щоб перейти до ГОЛОВНОГО меню, натисніть кнопку  HOME.



Налаштування

- Виберіть пункт **МЕРЕЖА** → меню **Стан мережі**.

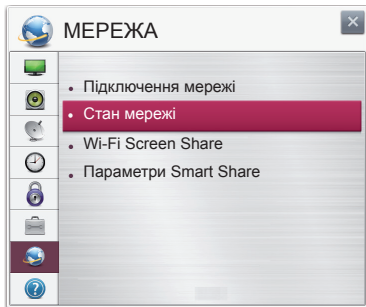

Виконайте вказівки нижче для відповідного стану мережі.

Перевірте телевизор або маршрутизатор.

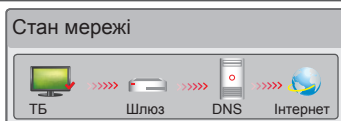

Коли біля телевизора з'являється позначка .

- Перевірте стан з'єднання телевизора, точки доступу та кабельного модему.
- Вимкніть та увімкніть телевизор, точку доступу і кабельний модем.
- У разі використання статичної IP-адреси введіть IP-адресу безпосередньо.
- Зверніться до постачальника Інтернет-послуги або компанії, яка пропонує точки доступу.
 - Додаткові пункти для перевірки в разі бездротового підключення
 - Перевірте пароль для бездротового підключення у вікні налаштувань маршрутизатора.
 - Змініть SSID (назва мережі) маршрутизатора або канал бездротового зв'язку.

Перевірте маршрутизатор або зверніться до постачальника Інтернет-послуг.

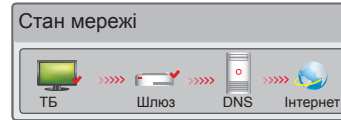

Коли біля телевизора та шлюзу з'являється позначка .

- Від'єднайте кабель живлення точки доступу та кабельний модем і під'єднайте їх через 5 секунд.
- Ініціалізуйте (перевстановіть) налаштування точки доступу чи кабельного модему.
- Зверніться до постачальника Інтернет-послуги або компанії, яка пропонує точки доступу.

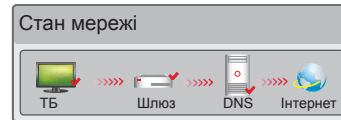

Коли біля телевизора, шлюзу та DNS-сервера з'являється позначка .

- Від'єднайте кабель живлення точки доступу та кабельний модем і під'єднайте їх через 5 секунд.
- Ініціалізуйте (перевстановіть) налаштування точки доступу чи кабельного модему.
- Перевірте, чи MAC-адресу телевизора/маршрутизатора зареєстровано в постачальника Інтернет-послуги. (MAC-адресу, що відображається у правій частині вікна стану мережі, має бути зареєстровано в постачальника Інтернет-послуг).
- Відвідайте веб-сайт виробника маршрутизатора, щоб перевірити, чи маршрутизатор використовує найновішу версію програмного забезпечення.

Встановлення і налаштування комп'ютерної програми SmartShare

Встановіть на комп'ютері програми **SmartShare PC SW(DLNA)** та **SmartShare PC SW(MediaLink)**.

- 1 Перейдіть на веб-сайт **www.lg.com**. Потім виберіть свій регіон.
- 2 Виберіть пункт **Піддержка**. Після цього знайдіть модель свого виробу.
- 3 Виберіть пункт **драйвера и ПО**. Потім виберіть **SmartShare PC SW(DLNA)** та **SmartShare PC SW(MediaLink)**.
- 4 Програму можна запустити після встановлення.



ПРИМІТКА

- Послуга "DLNA" або "Media Link" доступна, якщо телевізор та інші пристрої з'єднано за допомогою одного маршрутизатора.

З'єднання DLNA з комп'ютером

УКРАЇНСЬКА

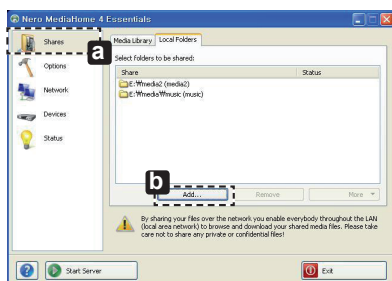

- 1 Запустіть Nero Media Home 4 та активуйте спільні папки на комп'ютері.
 - » **a**: натисніть кнопку "Share" (Спільний доступ).
 - » **b**: натисніть кнопку "Add" (Додати) та виберіть потрібну папку. (Про сумісність форматів файлів із функцією DLNA читайте в посібнику користувача).

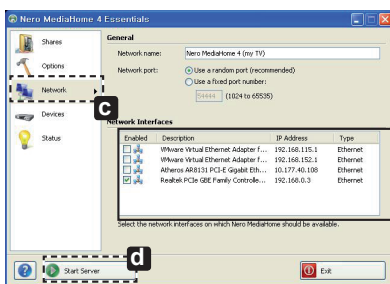

- 2 Перевірте, чи вибрано пристрій комп'ютерної мережі.

Enabled	Description	IP Address	Type
<input type="checkbox"/>	VMware Virtual Ethernet Adapter f...	192.168.115.1	Ethernet
<input type="checkbox"/>	VMware Virtual Ethernet Adapter f...	192.168.152.1	Ethernet
<input type="checkbox"/>	Atheros AR8131 PCI-E Gigabit Eth...	10.177.40.108	Ethernet
<input checked="" type="checkbox"/>	Realtek PCIe GBE Family Controlle...	192.168.0.3	Ethernet

- » **c**: натисніть кнопку "Network" (Мережа) та перевірте, чи вибрано відповідний пристрій комп'ютерної мережі. (Має бути вибрано принаймні один мережевий пристрій).
- » **d**: натисніть кнопку "Start Server" (Запустити сервер).

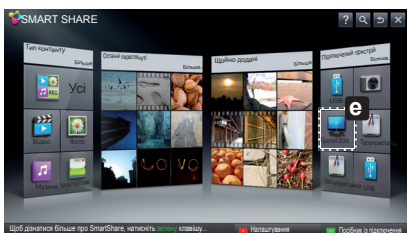

- 3 Відтворювати спільний вміст можна за допомогою функції "Smart Share" на телевізорі.



Пристрій DLNA

- » **e**: для відтворення вмісту з комп'ютера виберіть на карті телевізора Smart Share пункт "Пристрій DLNA".

З'єднання DLNA зі смартфоном

- 1 Перевірте, чи на смартфоні увімкнено модуль Wi-Fi.

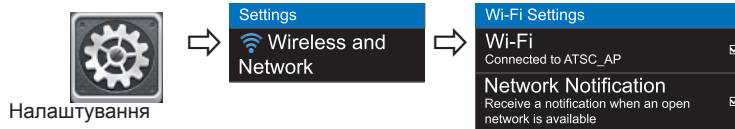

- 2 Встановіть/запустіть програму для надання доступу до вмісту на смартфоні (на телефонах LG це програма SmartShare).
- 3 Увімкніть на смартфоні можливість надання доступу до файлів іншим пристроям.
- 4 Виберіть тип файлу для відтворення (фільм, музика або фотографія).
- 5 Виберіть фільм, музику або фотографію для відтворення на телевізорі.
- 6 Додайте вибраний файл до списку відтворення.
- 7 Виберіть назву моделі телевізора для відтворення файлів. (Назву моделі телевізора вказано на задній панелі).
- 8 Почніть відтворення мультимедійного файлу для перегляду або прослуховування за допомогою телевізора.

УКРАЇНСЬКА

З'єднання "Media Link"

- 1 Після встановлення програми клацніть правою кнопкою миші на піктограму Plex **(a)**, що на панелі завдань на комп'ютері. Клацніть "Click Media Manager..." **(b)** і виберіть потрібний тип **(c)**.

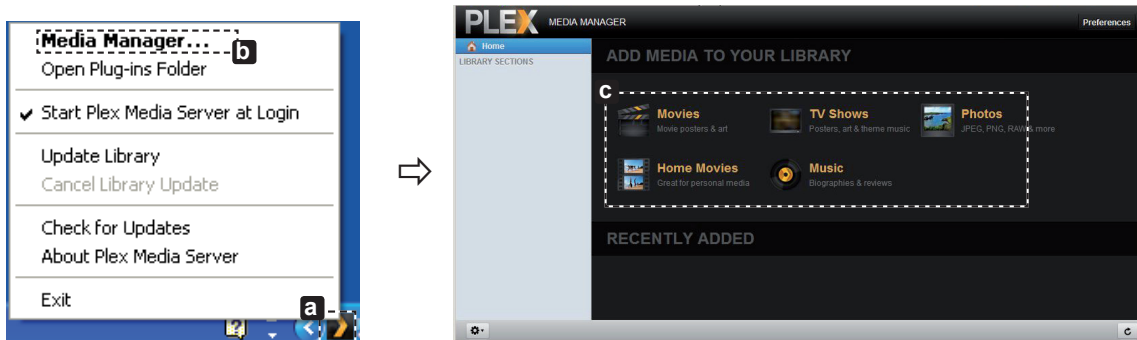

- 2 Name (Назва розділу) **(d)**: введіть назву розділу для відображення на екрані. Add **(e)**: виберіть папку на комп'ютері, яку потрібно додати. Створіть папку для зберігання файлів, які ви бажаєте переглядати на телевізорі. Add Section (Додати розділ) **(f)**: завершіть створення розділу. Увімкніть телевізор і виберіть "Медіа-посилання" **(g)** з головного меню.

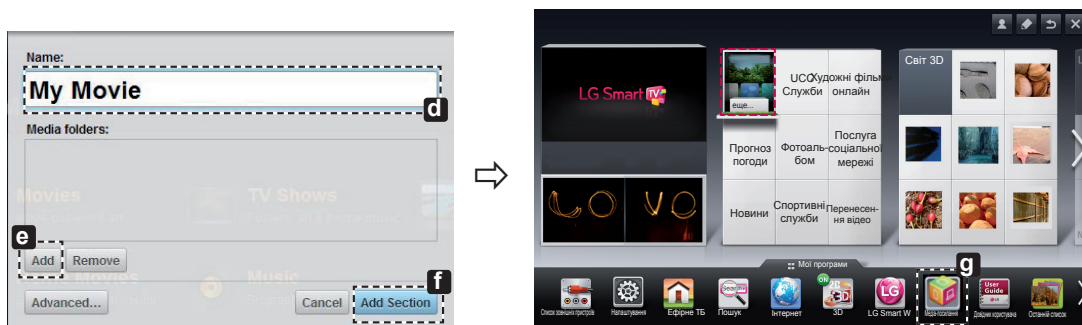

* Детальнішу інформацію про надання доступу до файлів шукайте на веб-сайт www.plexapp.com/medialink.

Налаштування функції "Wi-Fi Screen Share"

HOME →  Налаштування → МЕРЕЖА → Wi-Fi Screen Share

Функція **Wi-Fi Screen Share** підтримує технологію бездротового підключення, таку як Wi-Fi Direct і WiDi. Завдяки програмі Smart Share можна надавати доступ до файлів або екранів пристроїв, підключених до **Wi-Fi Screen Share**.

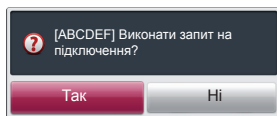
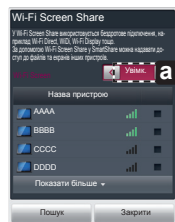

- 1 Якщо для функції **Wi-Fi Screen Share** вибрано параметр **Вимк.**, з'явиться список доступних пристроїв.
 - » Щоб користуватися **Wi-Fi Screen Share**, перейдіть до пункту  **Налаштування** → **МЕРЕЖА** та виберіть для **Wi-Fi Screen Share** (a) параметр **Вимк.**
- 2 Після появи повідомлення про подання запиту щодо підключення натисніть кнопку **Так**. Тепер **Wi-Fi Screen Share** підключено до телевізора.

*Якщо **Wi-Fi Screen Share** не використовується, щоб зменшити перешкоди між пристроями Wi-Fi, для **Wi-Fi Screen Share** (a) рекомендується вибрати параметр **Вимк.**

Налаштування WiDi (бездротового дисплея)

УКРАЇНСЬКА

WiDi – це бездротовий дисплей. Це система, яка отримує аудіо- та відеосигнали, які можна відтворювати на ноутбук з підтримкою інтерфейсу Intel WiDi. Її можна використовувати лише для ефірного ТБ та зовнішнього вхідного сигналу (композитного/компонентного/RGB/HDMI). В інших режимах виявлення телевізора LG Smart TV комп'ютером неможливе.

- 1 Для функції **Wi-Fi Screen Share** має бути вибрано параметр **Вимк.** Під'єднайте ноутбук до точки доступу. (Використання цієї функції без точки доступу можливе; під'єднання до точки доступу рекомендоване). На ноутбук буде запущено програму Intel WiDi.
- 2 Вона почне виявлення доступних телевізорів LG Smart TV, які підтримують систему WiDi. Виберіть зі списку потрібний телевізор і натисніть кнопку "Під'єднати". Введіть 4-значне число (a), що на екрані, в полі введення (b) на ноутбук та натисніть кнопку "Продовжити".

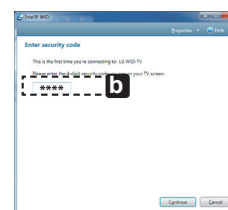
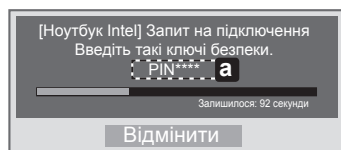
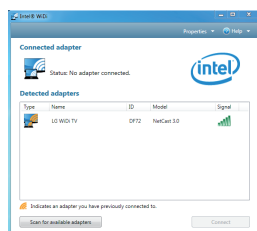

Екран телевізора

Екран ноутбука

3. Екран телевізора з'явиться на екрані ноутбука в межах 10 секунд. Умови бездротового середовища можуть впливати на відображення екрана. Якщо зв'язок поганий, зв'язок Intel WiDi може бути втрачено.

* Реєструвати телевізор LG не потрібно.

* У налаштуваннях звуку телевізора для параметра **Цифровий аудіовихід** вибрано значення **PCM**.

* Для отримання детальнішої інформації про Intel WiDi відвідайте веб-сайт <http://intel.com/go/widi>

* У **Wi-Fi Screen Share** знайти WiDi-пристрій неможливо. Закрийте **Wi-Fi Screen Share**, після чого виконайте пошук Wi-Di.

Оновлення програмного забезпечення телевізора

HOME →  Налаштування → ПІДТРИМКА → Оновлення ПЗ

Використання функції оновлення програмного забезпечення для перевірки та отримання найновіших версій. Без оновлення певні функції можуть не працювати належним чином. Наявність оновлень можна перевіряти і в ручному режимі.

Оновлення ПЗ	Виберіть параметр Вимк. У випадку виявлення оновлення його завантаження виконується автоматично. Після завершення завантаження з'явиться вікно оновлення ПЗ.
Перевірити версію оновлення	Дає змогу перевірити версію останнього оновлення. У випадку наявності нового оновлення процес завантаження можна виконати вручну.



ПРИМІТКА

- Найновішу версію можна отримати через систему цифрової трансляції або Інтернет.
- Якщо під час завантаження програмного забезпечення через систему цифрової трансляції переключити канал, процес завантаження перерветься. Щоб відновити завантаження, слід повернутися на попередній канал.
- Без оновлення програмного забезпечення певні функції можуть не працювати належним чином.
- [Тільки для скандинавських країн]
Доступність послуги ефірного сигналу LG для каналів цифрового мовлення можна перевірити, якщо натиснути червону кнопку, коли з'явиться повідомлення "Перевірити на оновлення" під банером каналу.



Якщо у вас виникають проблеми, зателефонуйте в центр обслуговування клієнтів компанії LG.