

**9.1 channel  
Cinema Sound**  
3D Blu-ray™ / DVD Home  
Theater System  
BH9540TW

**ENGLISH | SIMPLE MANUAL**

An extended Owner's Manual that contains information on the advanced features is located on the CD-ROM provided in an electronic version. To read these files, you will need to use a Personal Computer (PC) equipped with a CD-ROM drive. Some of the content in this manual may differ from your unit.

**FRANÇAIS | MANUEL Simplifié**

Un Manuel d'Utilisation étendu en version électronique qui contient des informations sur les fonctionnalités avancées est situé sur le CD-ROM fourni. Pour lire ces fichiers, vous aurez besoin d'utiliser un Ordinateur Personnel (PC) avec un lecteur de CD-ROM. Il est possible qu'une partie du contenu de ce manuel diffère de votre lecteur.

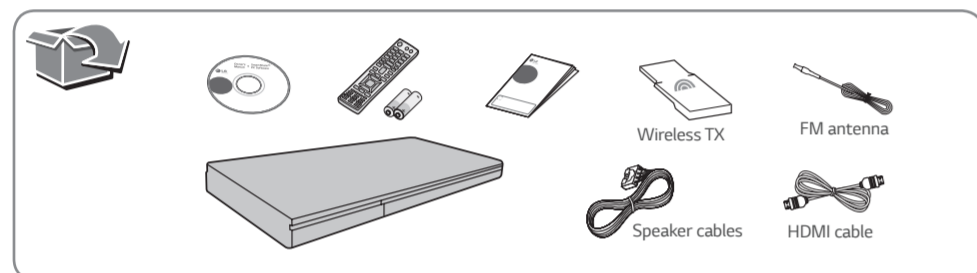

www.lg.com

**TV Connection (HDMI OUT)**  
Raccordement télé (HDMI OUT)

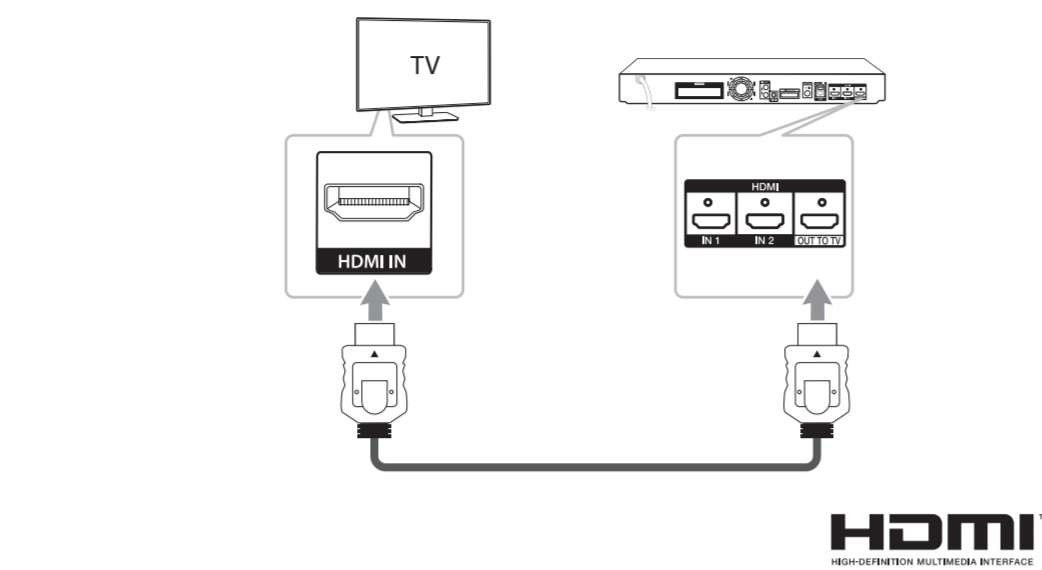

**TV Connection (OPTICAL IN)**  
Raccordement télé (OPTICAL IN)

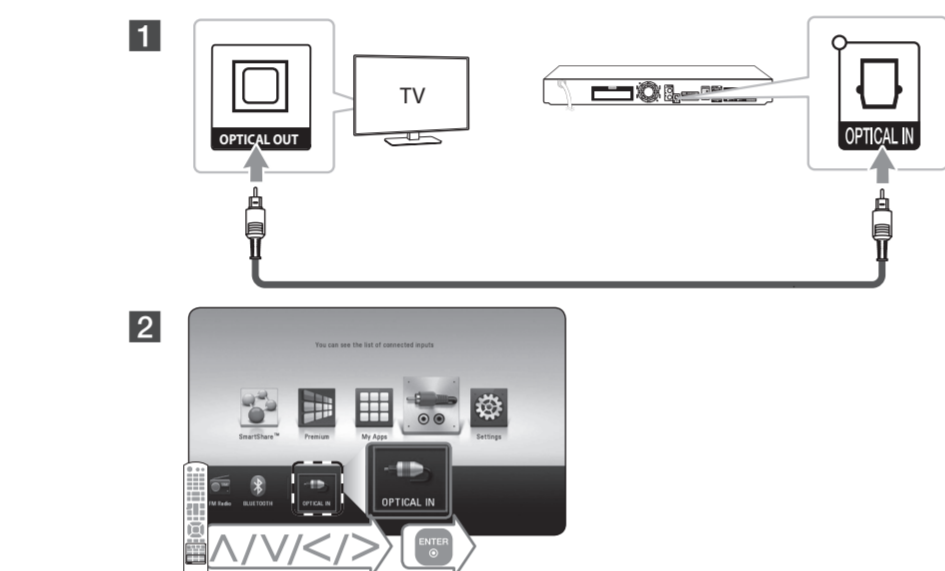

**Initial Setup**  
Installation initiale

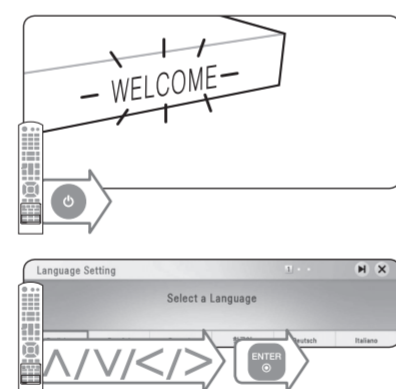

Follow the directions for the initial setup displayed on the screen. / Pour la configuration initiale, appliquez les instructions qui s'affichent.



Start the speaker test. / Lancez le test du haut-parleur.



Stop the speaker test and select [Next]. / Arrêtez le test du haut-parleur et sélectionnez [prochain].

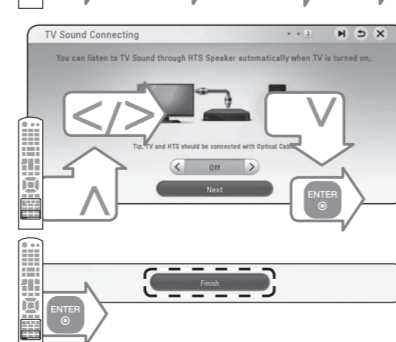

Setup [TV Sound Connecting] and select [Next]. / Configurez [Connexion au son du téléviseur] et sélectionnez [prochain].

**Wired Network Connection**  
Connexion à un réseau filaire

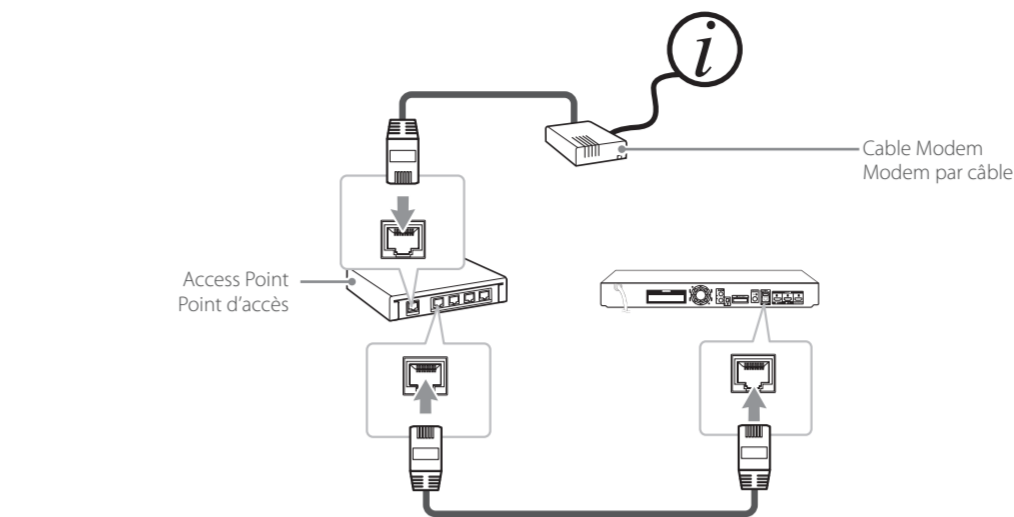

**Wireless Network Connection**  
Raccordement à un réseau sans fil

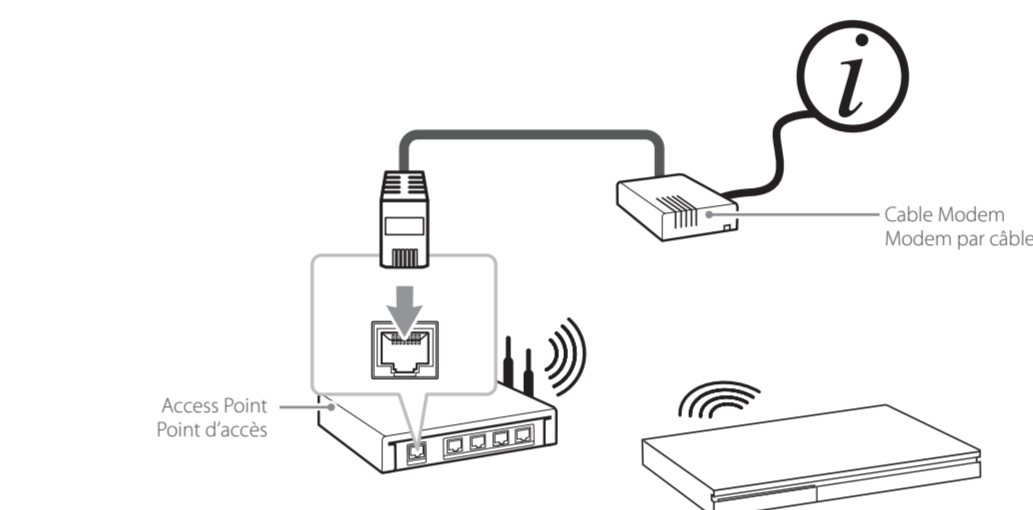

**Using HOME menu**  
Utilisation du menu ACCUEIL

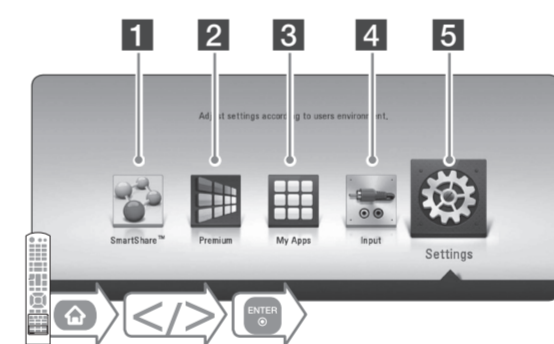

- 1 Displays SmartShare menu. / Affiche le menu de partage intelligent.
- 2 Displays the Premium Home screen. / Permet d'afficher l'écran d'accueil Premium.
- 3 Displays the [My Apps] screen. / Affiche l'écran [Mes Applications].
- 4 Changes input mode. / permet de modifier la source d'entrée.
- 5 Adjusts the system settings. / Donne accès à la configuration du système.

**Speaker Connection**  
Raccordement des enceintes

Speaker design and connection method may be different according to models. / Le design du haut-parleur et la méthode de connexion est variable selon les modèles.

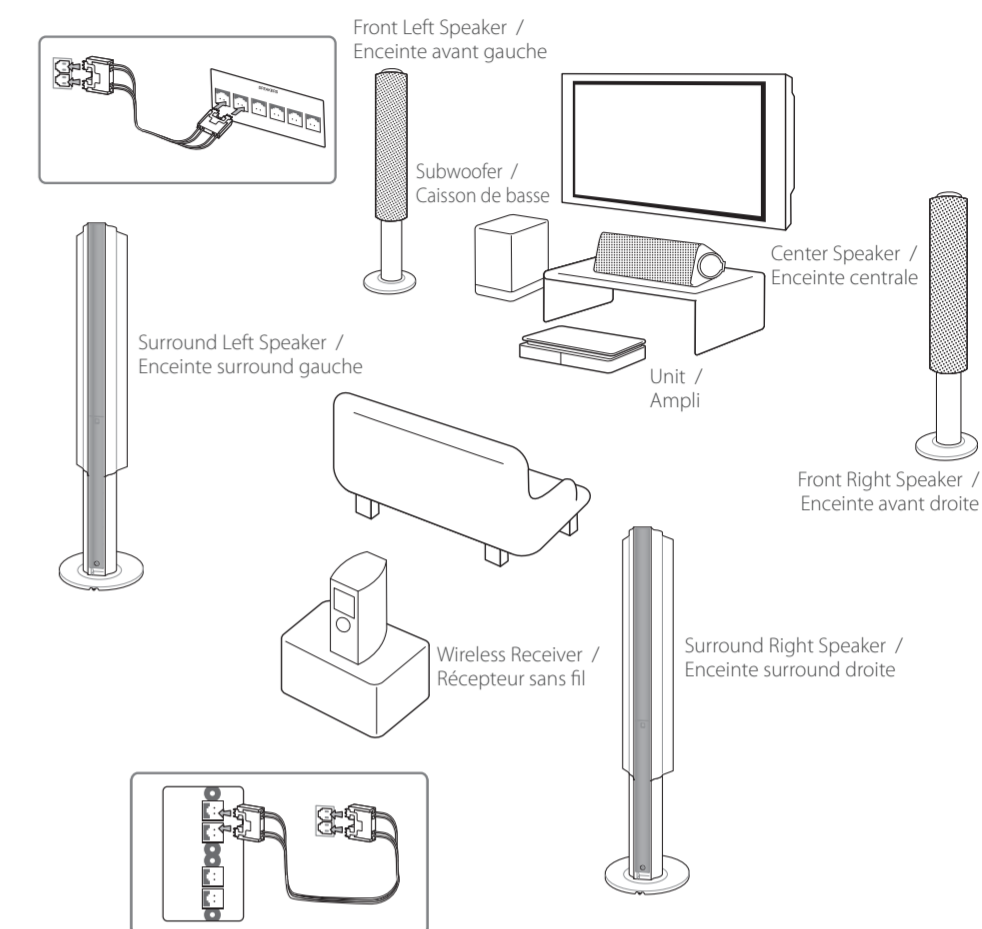

**Disc, Data Playback**  
Lecture de disques, de données

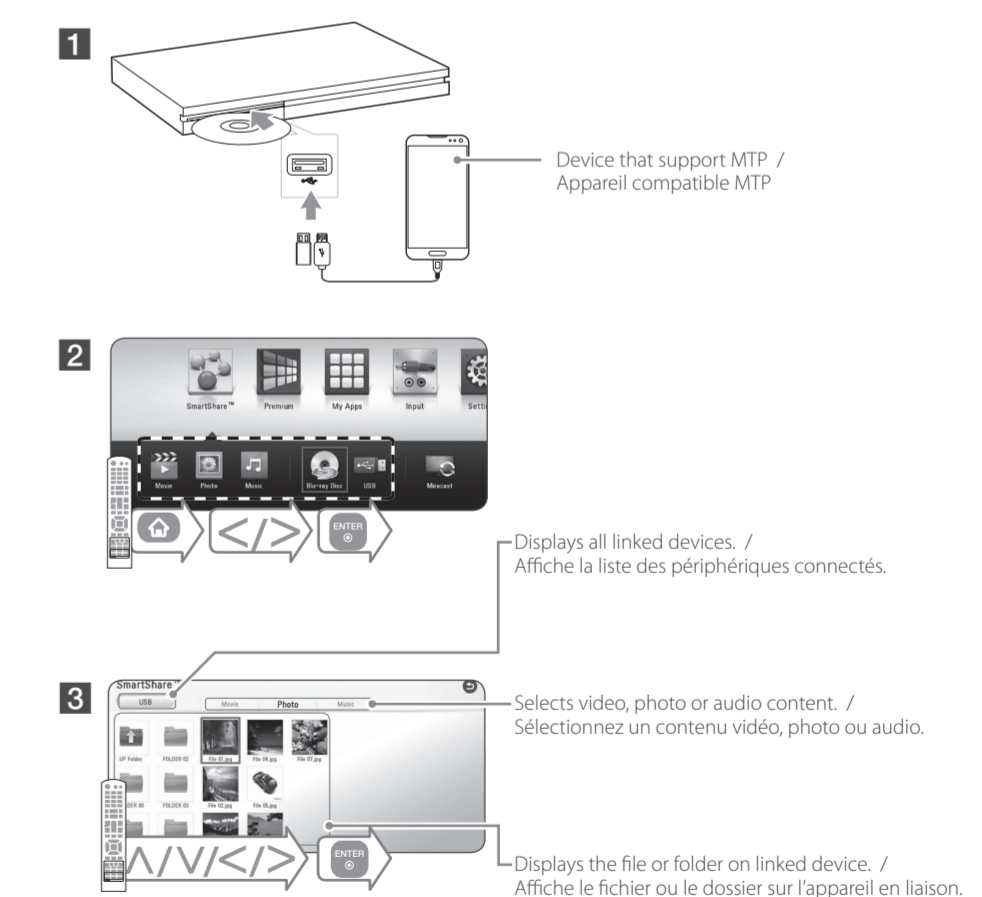

For the most Audio CD, BD-ROM and DVD-ROM discs, playback starts automatically. / Pour la plupart des CD audio, BD-ROM et DVD-ROM, la lecture démarre automatiquement.



## Network Playback

Lecteur réseau

### SmartShare PC software Installation

Installation de SmartShare PC

- 1 Install SmartShare PC software. / Installez SmartShare PC.

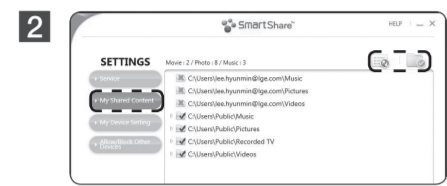

Run the program, and set the share folder you want. / Exécutez le programme et définissez le dossier partagé de votre choix.

### SmartShare Network Playback

Lecture réseau par SmartShare

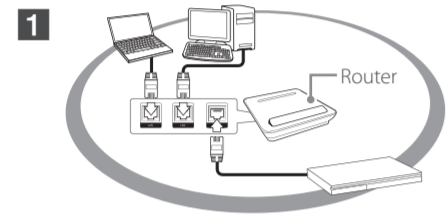

Check the network connection and settings. / Vérifiez la connexion et les paramètres réseau.

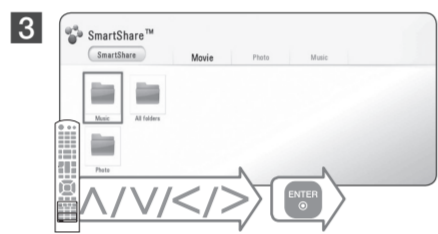
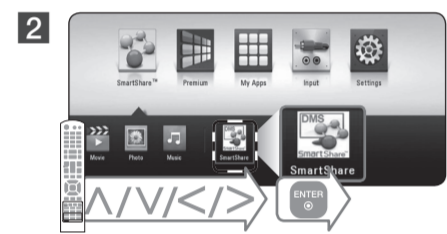

## Additional Information

Informations supplémentaires

### Customer Support

You can update the Player using the latest software to enhance the products operation and/or add new features. To obtain the latest software for this player (if updates have been made), proceed the software updates as written or visit <http://www.lg.com> or contact LG Electronics customer care centre.

### Support client

Vous pouvez mettre à jour le lecteur avec les derniers logiciels afin d'améliorer son fonctionnement et/ou afin d'ajouter de nouvelles fonctionnalités. Pour obtenir le logiciel le plus récent de ce lecteur (si des mises à jour sont disponibles), procédez comme indiqué ci-dessus ou allez sur <http://www.lg.com>. Vous pouvez également contacter le service clientèle de LG Electronics

### Open source software notice

To obtain the corresponding source code under GPL, LGPL and other open source licenses, please visit <http://opensource.lge.com>. All referred license terms, warranty disclaimers and copyright notices are available to download with the source code.

### Avis concernant les logiciels open source

Pour connaître le code source correspondant de GPL, LGPL et d'autres licences open source, rendez-vous sur <http://opensource.lge.com>. Les conditions de licence, les dénis de responsabilités et les avis concernant les droits d'auteur sont disponibles en téléchargement avec le code source.



## Enjoying Miracast

Utilisation de Miracast

- 1 Miracast™ certified device / Appareil certifié Miracast™. Turn on the device and run its [Miracast] function. / Allumez l'appareil et exécutez sa fonction [Miracast].
- 2
- 3

! Depending on your wireless network condition, mirroring may be unstable. / Selon l'état de votre réseau sans fil, le mirroring est susceptible d'être instable.



## Enjoying Web browsing

Utilisation de la navigation Web

- 1 Check the network connection and settings. / Vérifiez la connexion et les paramètres réseau.
- 2

! We recommend a minimum connection speed of 4 Mbps and playable file formats on web browsing are "jpeg", "png", "gif", "wmv", "asf", "wma", "mp3", "mp4". / Nous recommandons un débit de connexion de 4 Mbps au minimum et les formats de fichiers lisibles en navigation Web sont : "jpeg", "png", "gif", "wmv", "asf", "wma", "mp3", "mp4".



## Specification

Spécifications

### ENGLISH

Power requirements	Refer to main label on the rear panel.
Power consumption	Refer to main label on the rear panel.
Dimensions (W x H x D)	Approx. 444 mm x 65 mm X 292.5 mm
Net Weight (Approx.)	3.3 kg
Bus Power Supply (USB)	DC 5 V $\overline{\text{---}}$ 500 mA (Front) / DC 5 V $\overline{\text{---}}$ 300 mA (Rear)

Design and specifications are subject to change without notice.

### FRANÇAIS

Alimentation	Reportez-vous à l'étiquette principale au dos de l'appareil.
Consommation électrique	Reportez-vous à l'étiquette principale au dos de l'appareil.
Dimensions (L x H x P)	Approximativement 444 mm x 65 mm X 292.5 mm
Poids net (approx.)	3,3 kg
Bus Power Supply (USB)	DC 5 V $\overline{\text{---}}$ 500 mA (Avant) / DC 5 V $\overline{\text{---}}$ 300 mA (Arrière)

La conception et les spécifications sont sujettes à modification sans préavis.



## Enjoying Private Sound

Transformez votre Smartphone en casque sans fil

- 1 Make sure that mobile device is connected to the same Wi-Fi network as this player. / Assurez-vous que votre appareil mobile est connecté au même réseau Wi-Fi que ce lecteur.
- 2 Turn on the mobile device LG AV Remote App is Installed and run LG AV Remote App. / Activez l'appareil mobile sur lequel est installée l'application LG AV Remote et exécutez cette application.
- 3

! Not all modes support sound privacy and pairing multiple devices is not available. / Tous les modes ne supportent pas le son en privé et l'appairage avec plusieurs appareils n'est pas possible.



## Software Update

Mise à jour du logiciel

- 1
- 2
- 3
- 4



## Safety Information

Consignes de sécurité

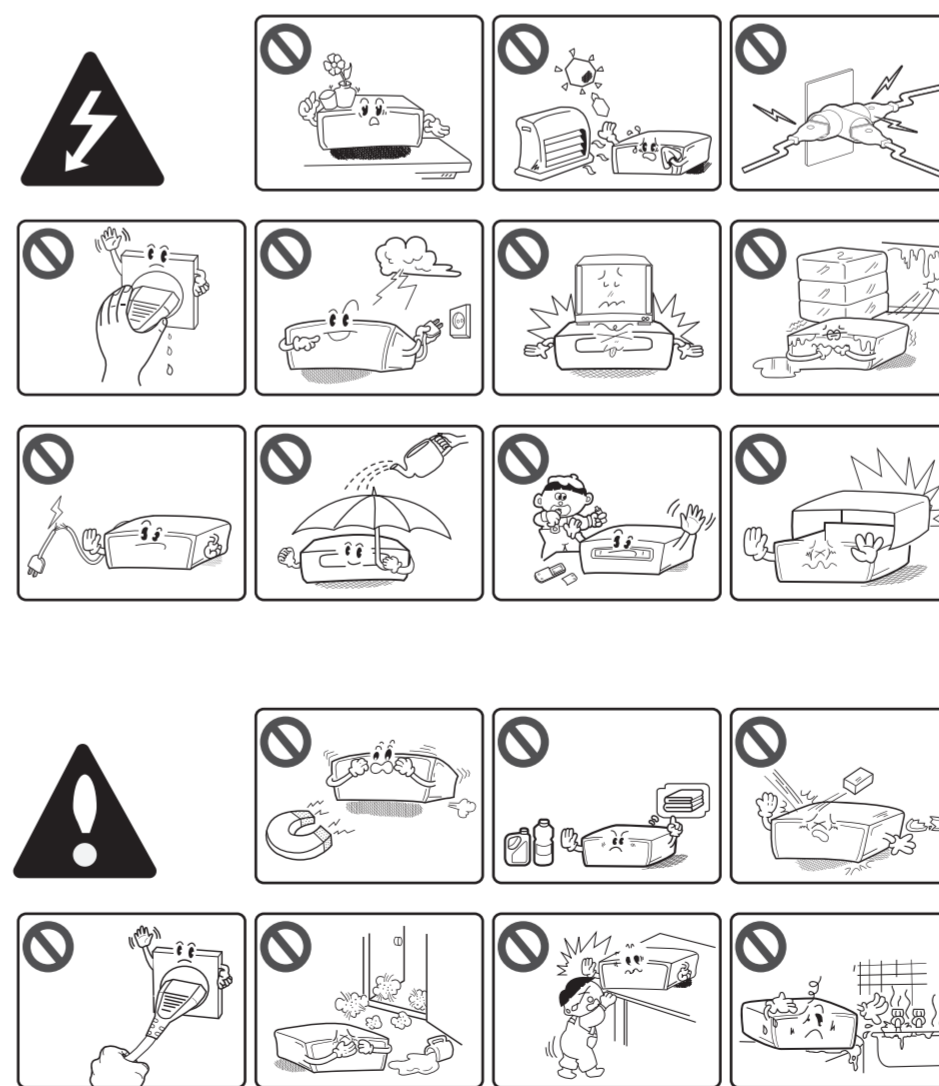

## CAUTION

RISK OF ELECTRIC SHOCK DO NOT OPEN

**CAUTION:** TO REDUCE THE RISK OF ELECTRIC SHOCK DO NOT REMOVE COVER (OR BACK) NO USER-SERVICEABLE PARTS INSIDE REFER SERVICING TO QUALIFIED SERVICE PERSONNEL.

This lightning flash with arrowhead symbol within an equilateral triangle is intended to alert the user to the presence of uninsulated dangerous voltage within the product's enclosure that may be of sufficient magnitude to constitute a risk of electric shock to persons.

The exclamation point within an equilateral triangle is intended to alert the user to the presence of important operating and maintenance (servicing) instructions in the literature accompanying the product.

**WARNING:** TO PREVENT FIRE OR ELECTRIC SHOCK HAZARD, DO NOT EXPOSE THIS PRODUCT TO RAIN OR MOISTURE.

**WARNING:** Do not install this equipment in a confined space such as a book case or similar unit.

**CAUTION:** Do not block any ventilation openings. Install in accordance with the manufacturer's instructions. Slots and openings in the cabinet are provided for ventilation and to ensure reliable operation of the product and to protect it from over heating. The openings shall be never be blocked by placing the product on a bed, sofa, rug or other similar surface. This product shall not be placed in a built-in installation such as a bookcase or rack unless proper ventilation is provided or the manufacturer's instruction has been adhered to.

Use of controls, adjustments or the performance of procedures other than those specified herein may result in hazardous radiation exposure.

### CAUTION concerning the Power Cord

To disconnect power from the mains, pull out the mains cord plug. When installing the product, ensure that the plug is easily accessible.

**CAUTION:** The apparatus shall not be exposed to water (dripping or splashing) and no objects filled with liquids, such as vases, shall be placed on the apparatus.

This device is equipped with a portable battery or accumulator.

### Safety way to remove the battery or the battery from the equipment:

Remove the old battery or battery pack, follow the steps in reverse order than the assembly. To prevent contamination of the environment and bring on possible threat to human and animal health, the old battery or the battery put it in the appropriate container at designated collection points. Do not dispose of batteries or battery together with other waste. It is recommended that you use local, free reimbursement systems batteries and accumulators. The battery shall not be exposed to excessive heat such as sunshine, fire or the like.



## ATTENTION

RISQUE D'ÉLECTROCUTION NE PAS OUVRIR

**ATTENTION:** AFIN DE RÉDUIRE LE RISQUE DE CHOC ÉLECTRIQUE, NE RETIREZ PAS LE BOÎTIER (NI L'ARRIÈRE). AUCUNE PIÈCE DE CET APPAREIL N'EST SUSCEPTIBLE D'ÊTRE RÉPARÉE PAR L'UTILISATEUR. CONFIEZ L'ENTRETIEN DE L'APPAREIL À DES PERSONNES QUALIFIÉES.

Le symbole d'un éclair à l'intérieur d'un triangle sert à avertir l'utilisateur de la présence d'une tension dangereuse non isolée dans le corps de l'appareil, qui peut être suffisamment élevée pour provoquer un risque d'électrocution.

Le symbole d'un point d'exclamation à l'intérieur d'un triangle sert à avertir l'utilisateur de la présence d'instructions d'utilisation et de maintenance (entretien) importantes dans la documentation qui accompagne l'appareil.

**AVERTISSEMENT:** POUR PRÉVENIR TOUT RISQUE D'INCENDIE OU D'ÉLECTROCUTION, N'EXPOSEZ PAS CET APPAREIL À LA PLUIE OU À L'HUMIDITÉ.

**AVERTISSEMENT:** n'installez pas cet appareil dans un espace confiné tel qu'une bibliothèque ou tout autre meuble similaire.

**ATTENTION:** n'obstruez pas les ouvertures d'aération. Installez l'appareil conformément aux instructions du fabricant. Les fentes et les ouvertures du boîtier servent à assurer la ventilation et le bon fonctionnement de l'appareil, ainsi qu'à le protéger contre la surchauffe. Les ouvertures ne doivent jamais être bloquées en installant l'appareil sur un lit, un canapé, un tapis ou toute autre surface similaire. Cet appareil ne doit pas être placé dans un emplacement fermé tel qu'une bibliothèque ou une étagère, à moins d'assurer une ventilation adéquate ou que les instructions du fabricant l'autorisent.

Le non-respect des procédures d'utilisation ou de réglage présente un risque d'exposition à des rayonnements dangereux.

### ATTENTION concernant le cordon d'alimentation

Pour déconnecter l'appareil du réseau électrique, retirez le cordon d'alimentation de la prise électrique. Lors de l'installation de l'appareil, assurez-vous que la prise soit facilement accessible.

**ATTENTION:** l'appareil ne doit pas être exposé à des projections d'eau ou à des éclaboussures, et aucun objet rempli de liquide tel qu'un vase ne doit être posé sur l'appareil.

Cet appareil est équipé d'une batterie transportable ou de piles rechargeables.

### Retrait sans danger de la batterie ou des piles de l'appareil:

pour retirer la batterie ou les piles usagées, procédez dans l'ordre inverse de leur insertion. Pour empêcher toute contamination de l'environnement et tout danger pour la santé des êtres humains et des animaux, la batterie ou les piles usagées doivent être mises au rebut dans le conteneur approprié à un point de collecte prévu pour leur recyclage. Ne jetez pas la batterie ou les piles usagées avec les autres déchets. Recyclez toujours les batteries et piles rechargeables usagées. La batterie ne doit pas être exposée à une chaleur excessive, telle que la lumière directe du soleil, les flammes, etc.