

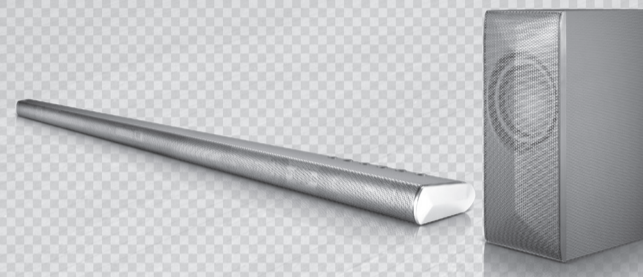

MUSICflow HS7
SMART Hi-Fi AUDIO
無線多房式 Sound Bar

型號：LAS750M

中文 | 簡易手冊 (1 / 2)
若要查閱先進功能的說明，請造訪 <http://www.lg.com>，然後下載使用手冊。本手冊內的部分內容可能不同於您的裝置。



www.lg.com

光纖操作

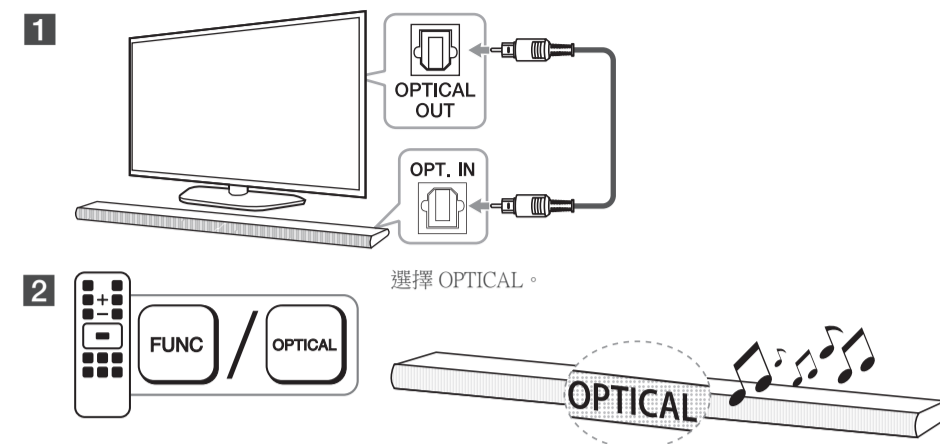

您可能需要變更某些電視的聲音輸出設定。請參閱以下說明。

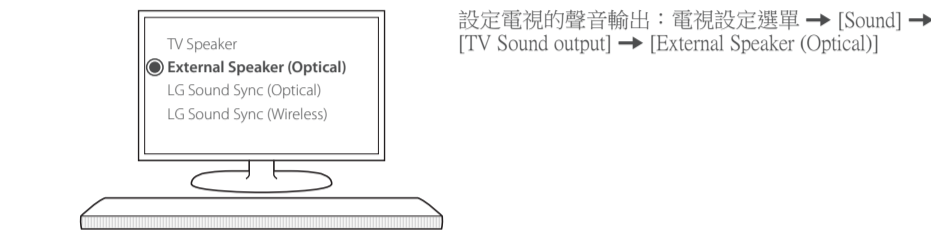

電視設定選單的細節會隨著電視製造商或型號改變。

LG Sound Sync

LG Sound Sync 可讓您使用 LG TV 的遙控器控制本機的部分功能。可控制的功能為增加/降低音量和靜音。請確定電視具有如上圖所示的 LG Sound Sync 標誌。

光纖

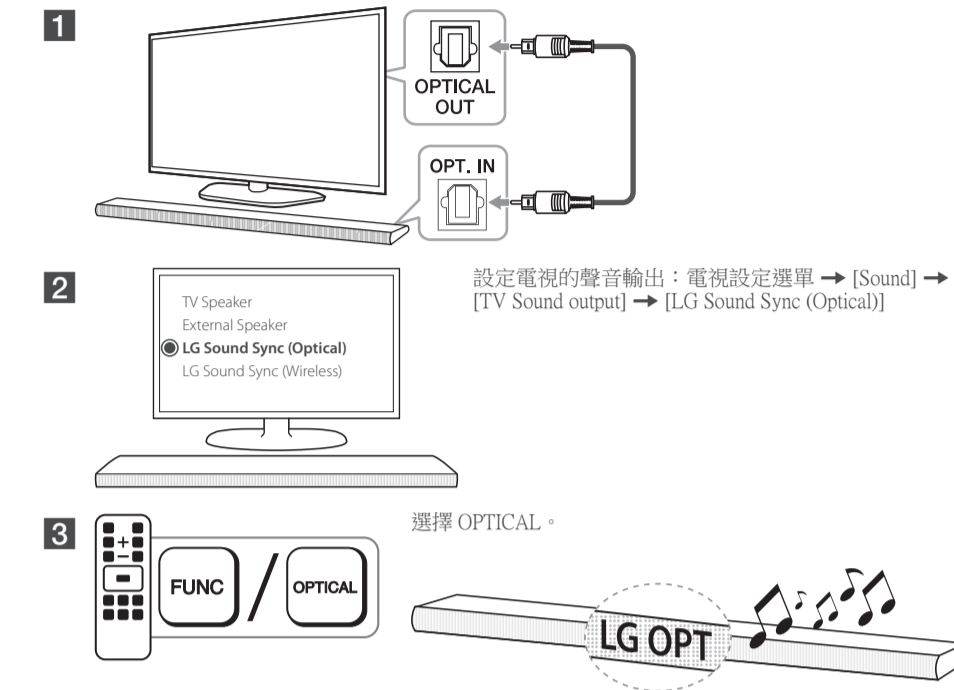

如需操作的具體資訊，請參閱電視的使用手冊。

連接失敗時，請檢查本機與電視的狀況：電源、功能及纜線連接。

將 AUTO POWER 功能功能設為 ON 時，關閉本裝置的時間會因您使用的電視不同而異。

Sound Sync

無線

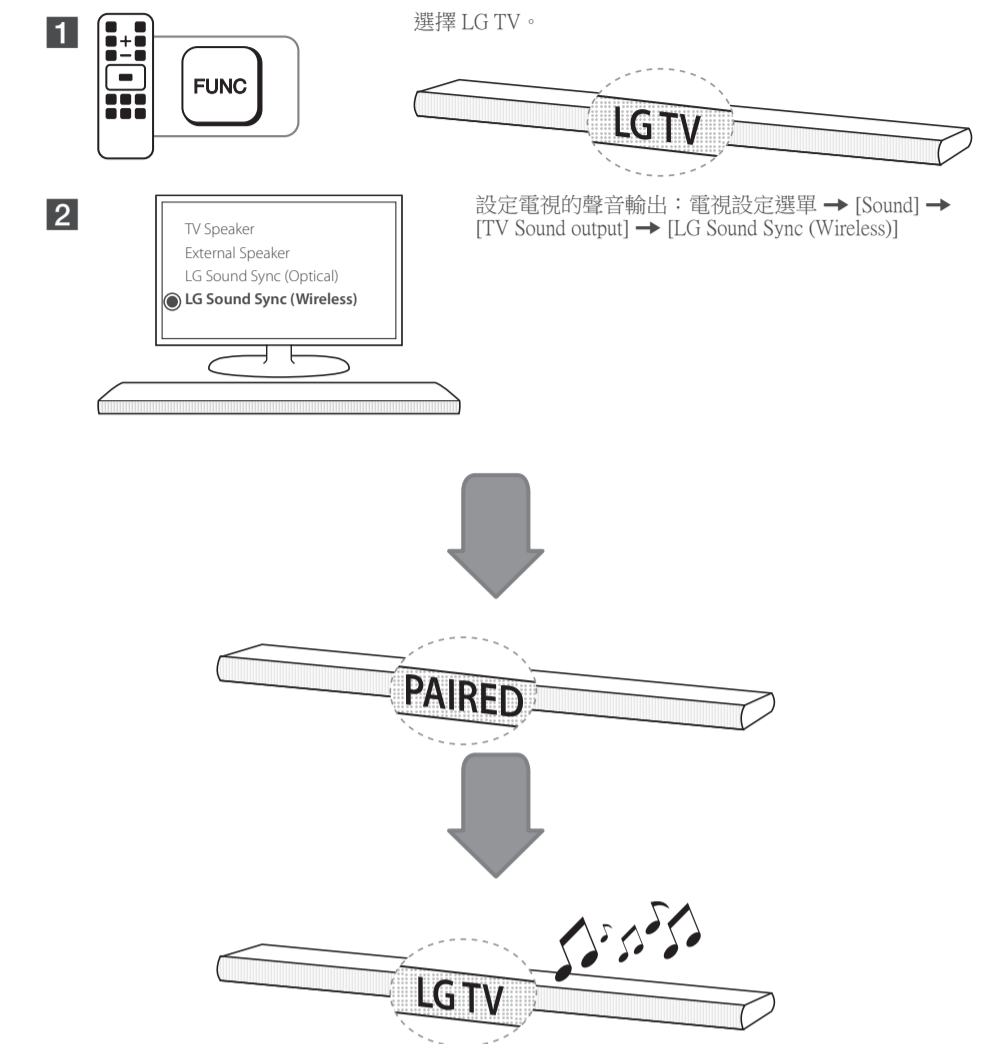

拆開包裝

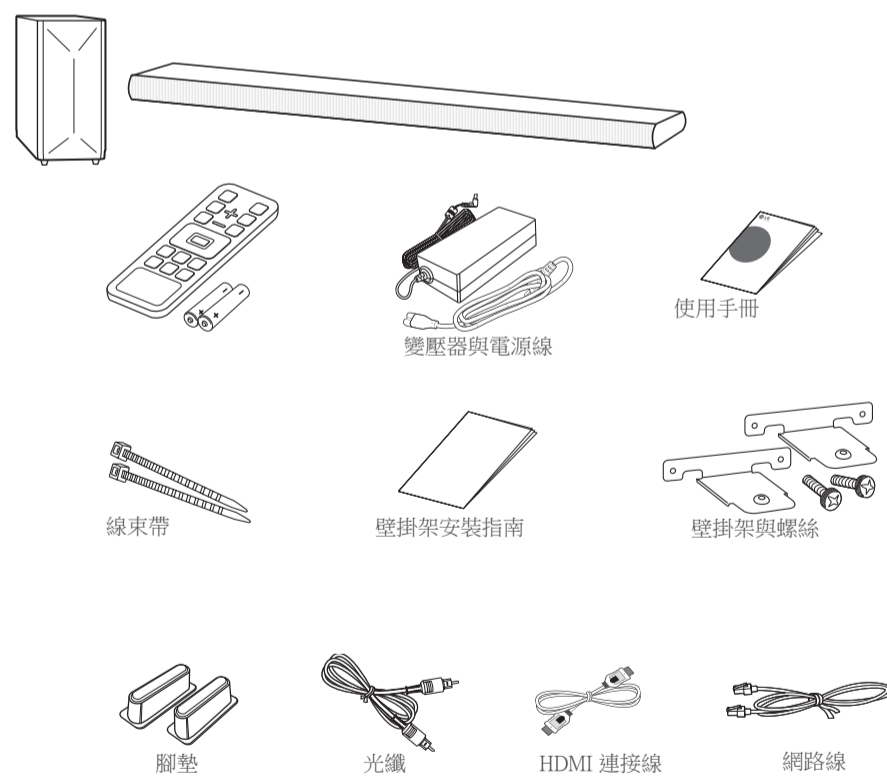

HDMI 操作

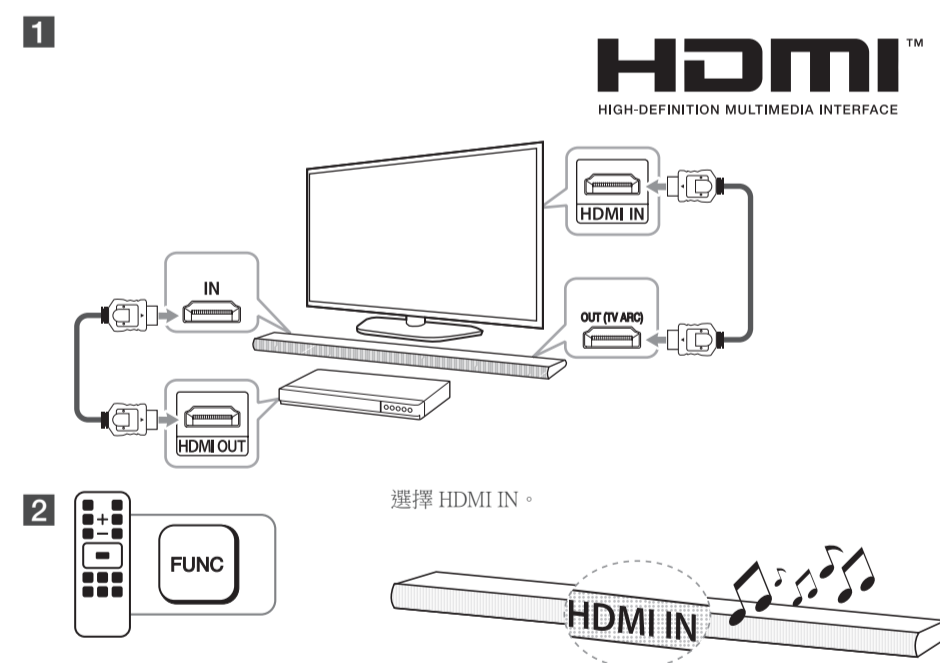

HDMI ARC (音訊回傳通道) 操作



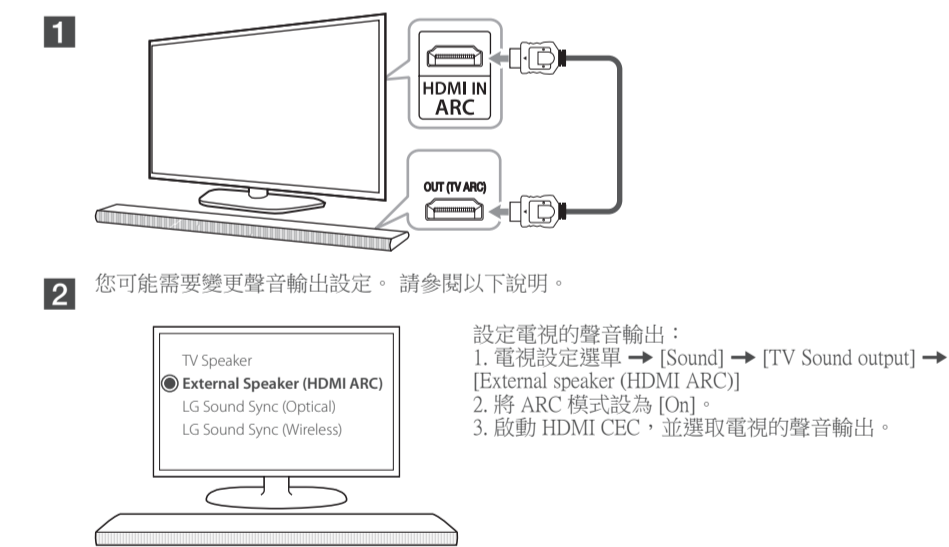

ARC 功能可讓具備 HDMI 的電視 TV 傳送音訊串流到本機的 HDMI OUT。

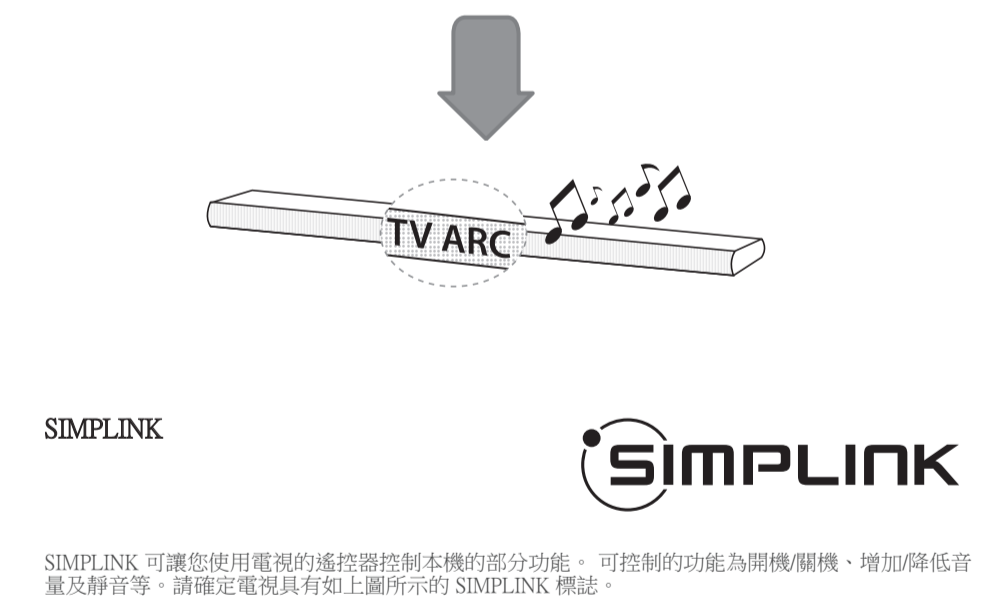

無論正在使用哪種功能，開啟電視時，皆會自動選擇 ARC 功能。

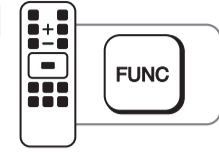

使用藍牙

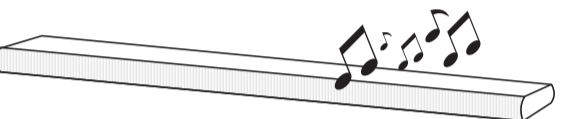

- 1 選擇藍牙功能。

- 2 LG HS7 (XX:XX) / LG LAS750M (XX:XX)

- 3 輸入所需的PIN碼 (0000)。

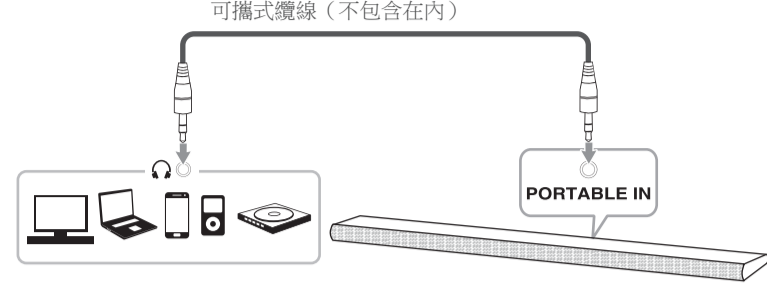
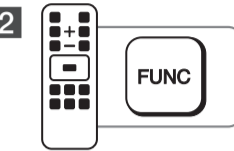

播放藍牙裝置上的音樂。

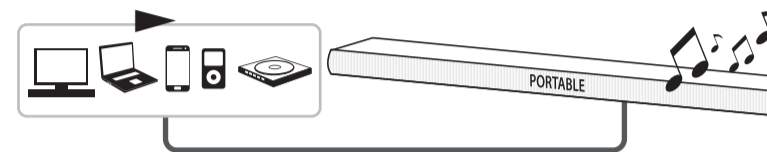
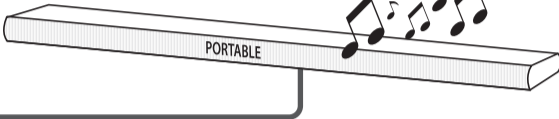
❗ 視距離、干擾或障礙物而定，音質可能會降低或中斷。

❗ 視裝置的類型而定，您可能無法使用藍牙功能。



使用外接裝置

- 1 可攜式纜線 (不包含在內)

- 2 選擇 PORTABLE。

- 3 播放外接裝置的音樂。

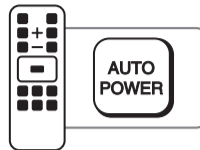

播放外接裝置的音樂。

自動開機/關機

以輸入來源自動開啟與關閉本機：光纖。

開啟或關閉 AUTO POWER 功能。

ON - AUTO POWER
 ↑ ↓
 OFF - AUTO POWER

❗ 視連接的裝置而定，此功能可能無法運作。

❗ 若直接關閉本裝置，無法藉由 AUTO POWER 功能自動開啟本裝置。但假如光纖纜線訊號5秒鐘後無訊號時，仍可藉由 AUTO POWER 功能開啟本裝置。

❗ 按下 AUTO POWER 功能啟動本裝置後，若以光纖纜線外接的裝置經過一段時間沒有提供訊號，本裝置即會自動關閉。

使用電視遙控器

即使是其他廠牌，您也可使用電視遙控器，控制本裝置的某些功能。可控制的功能為增加降低音量和靜音。

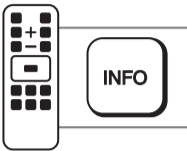

按住可開啟或關閉此功能。

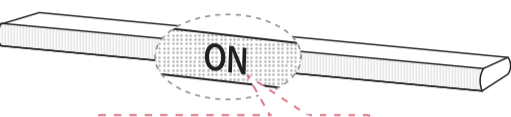

ON - TV REMOTE
 ↑ ↓
 OFF - TV REMOTE

❗ 支援的電視品牌

LG	Panasonic	Philips	Samsung	Sharp	Sony	Toshiba	Vizio
----	-----------	---------	---------	-------	------	---------	-------

❗ 請確定電視的聲音輸出設為 [External speaker]。

❗ 視遙控器而定，此功能可能無法正常作用。

遙控器

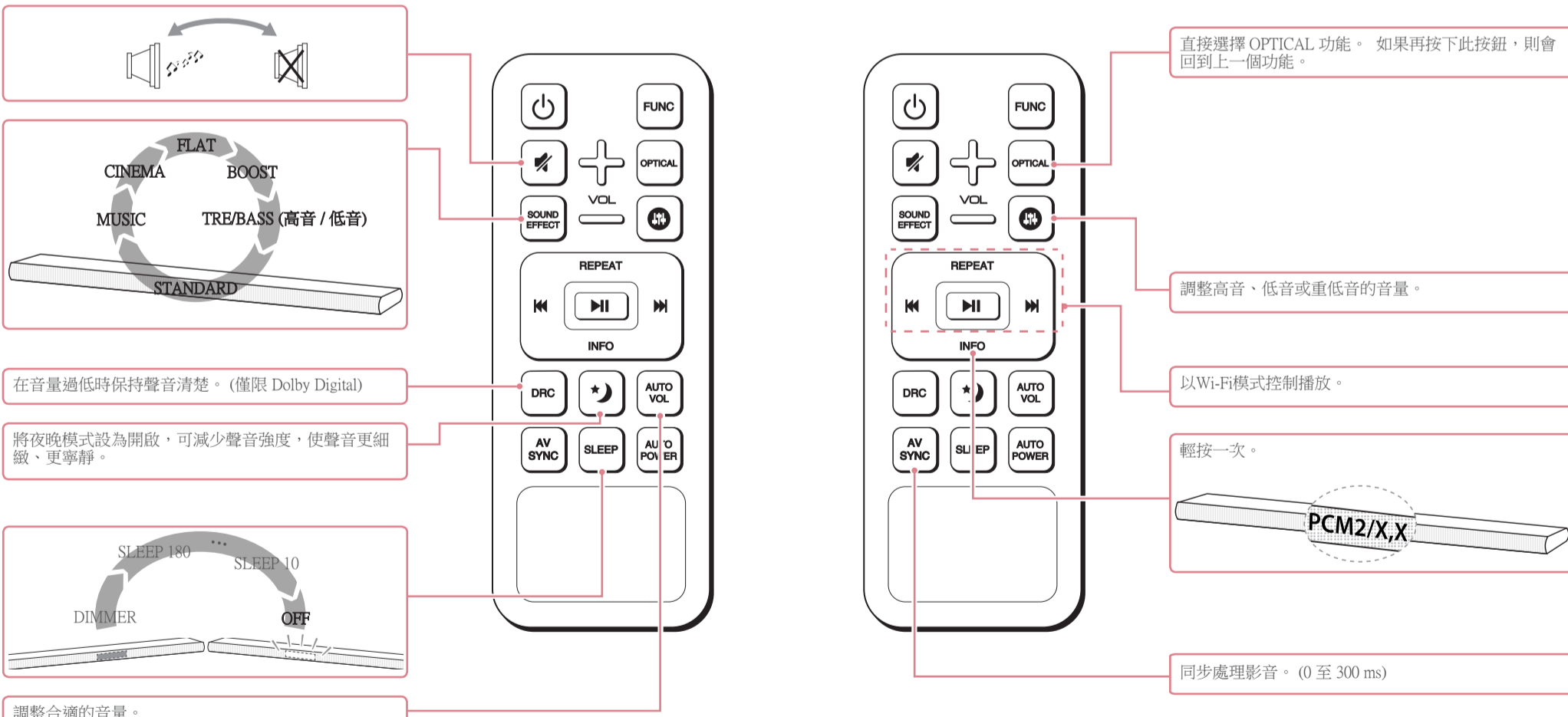

直接選擇 OPTICAL 功能。如果再按下此按鈕，則會回到上一個功能。

調整高音、低音或重低音的音量。

以 Wi-Fi 模式控制播放。

輕按一次。

PCM2/X,X

同步處理影音。(0 至 300 ms)

在音量過低時保持聲音清楚。(僅限 Dolby Digital)

將夜間模式設為開啟，可減少聲音強度，使聲音更細緻、更寧靜。

調整合適的音量。

安裝

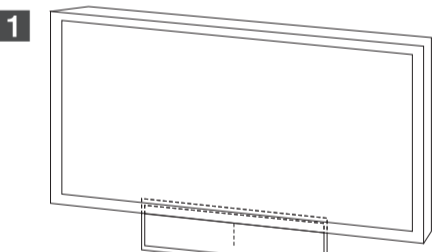
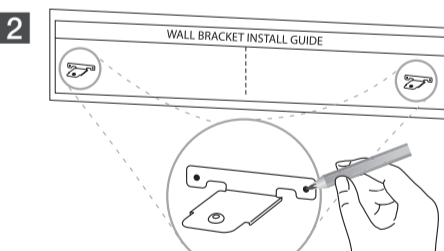
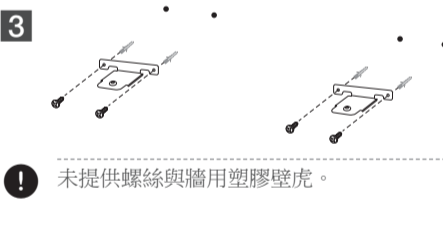
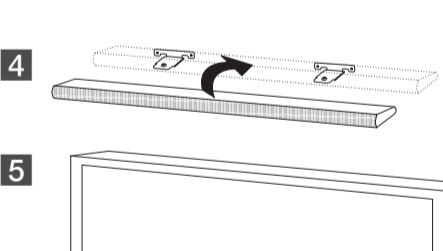
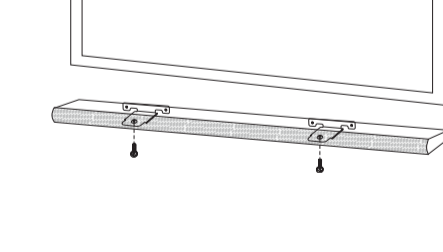
- 1 安裝至金屬家具上。

- 2 安裝至金屬家具上。

- 3 未提供螺絲與牆用塑膠壁虎。

- 4 安裝至金屬家具上。

- 5 安裝至金屬家具上。

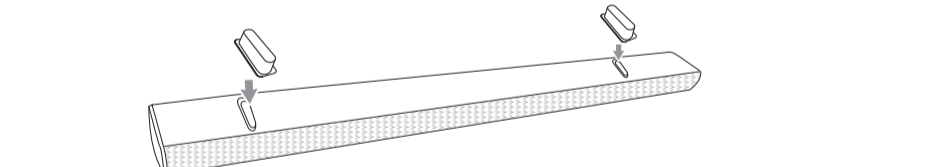
❗ 由於在安裝本機後連接較為困難，故您應在安裝前連接纜線。

❗ 請勿將本裝置安裝於金屬家具上。

安裝保護腳墊

您可使用保護腳墊調整裝置高度 (高度：17 mm)





MUSICflow HS7

SMART Hi-Fi AUDIO

無線多房式 Sound Bar

型號：LAS750M

中文 | 簡易手冊 (2 / 2)

若要查閱先進功能的說明，請造訪 <http://www.lg.com>，然後下載使用手冊。本手冊內的部分內容可能不同於您的裝置。

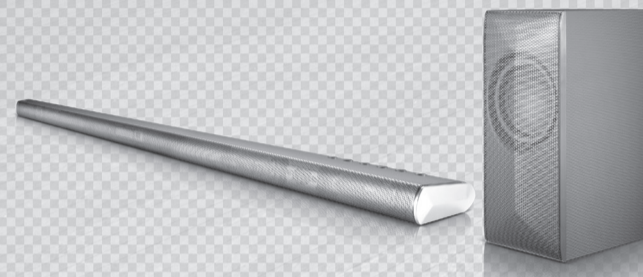

www.lg.com

Step 1 使用「Music Flow Player」應用程式之前



- 1 無線路由器應連接至網際網路。
- 2 無線訊號干擾可能導致網路不穩定，中斷播放。
- 3 音樂播放服務可能因您所使用的網路速度而無法順利播放。
- 4 您可在應用程式，於 [Settings] → [Speakers] → [Speaker LED] 中將顯示設為 ON 或 OFF。

Step 2 安裝「Music Flow Player」應用程式

從 iTunes store 或 Google Play Store 下載「Music Flow Player」。

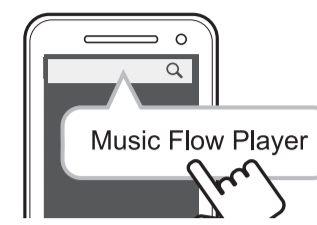

A 在搜尋列中輸入「Music Flow Player」並點選「Search(搜尋)」。

B 使用掃描應用程式掃描QR碼。

1 根據裝置的不同，「Music Flow Player」應用程式可能無法作用。

1 Music Flow Player應用程式適用於下列軟體版本：
Android 作業系統版本：2.3.3 (或更新) iOS 作業系統：版本 5.1.1 (或更新)

Step 3 網路連線 (選項 1: 有線)

使用 Music Flow Player 應用程式，選擇 [Wired connection] 並依照螢幕上指示進行。

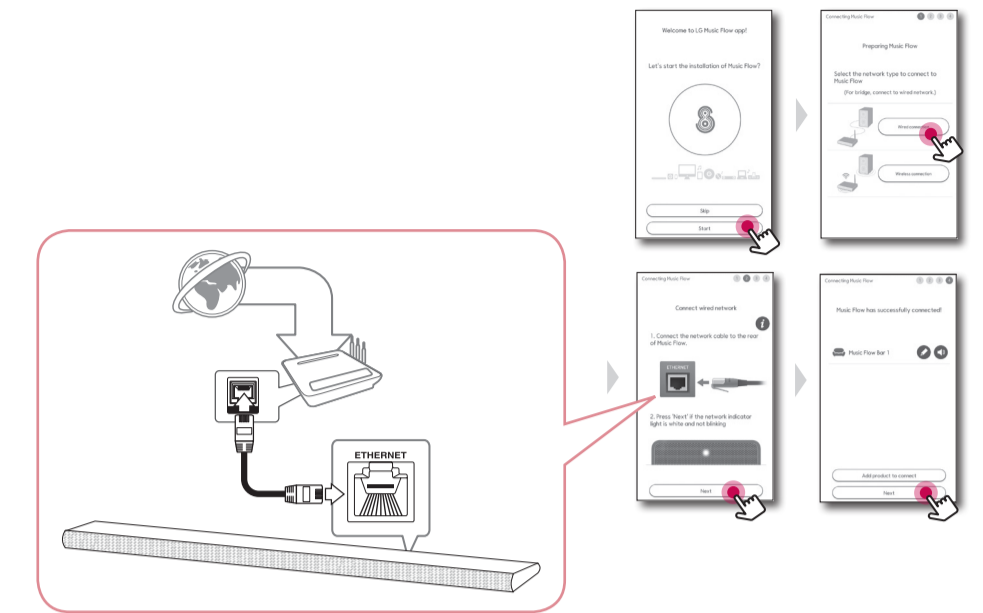

1 若路由器重新開機，需要重設喇叭電源。

1 安裝新路由器時，需要設定喇叭的網路連線。

Step 3 網路連線 (選項 2: 無線_Android)

使用 Music Flow Player 應用程式，選擇 [Wireless connection] 並依照螢幕上指示進行。

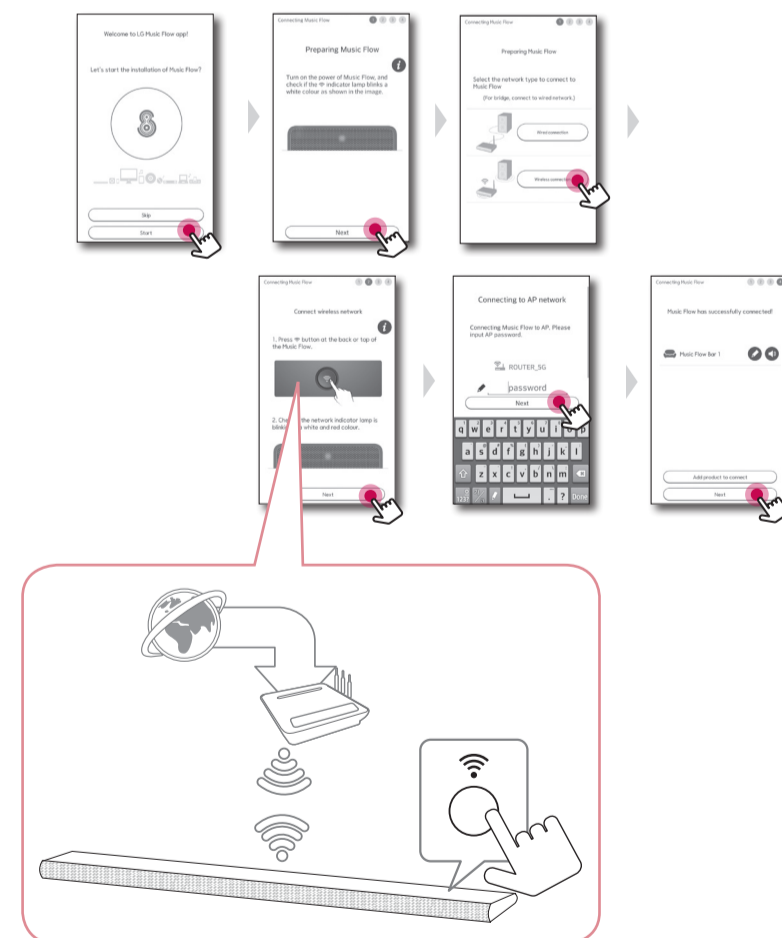

Step 3 網路連線 (選項 2: 無線_iOS)

使用 Music Flow Player 應用程式，選擇 [Wireless connection] 並依照螢幕上指示進行。

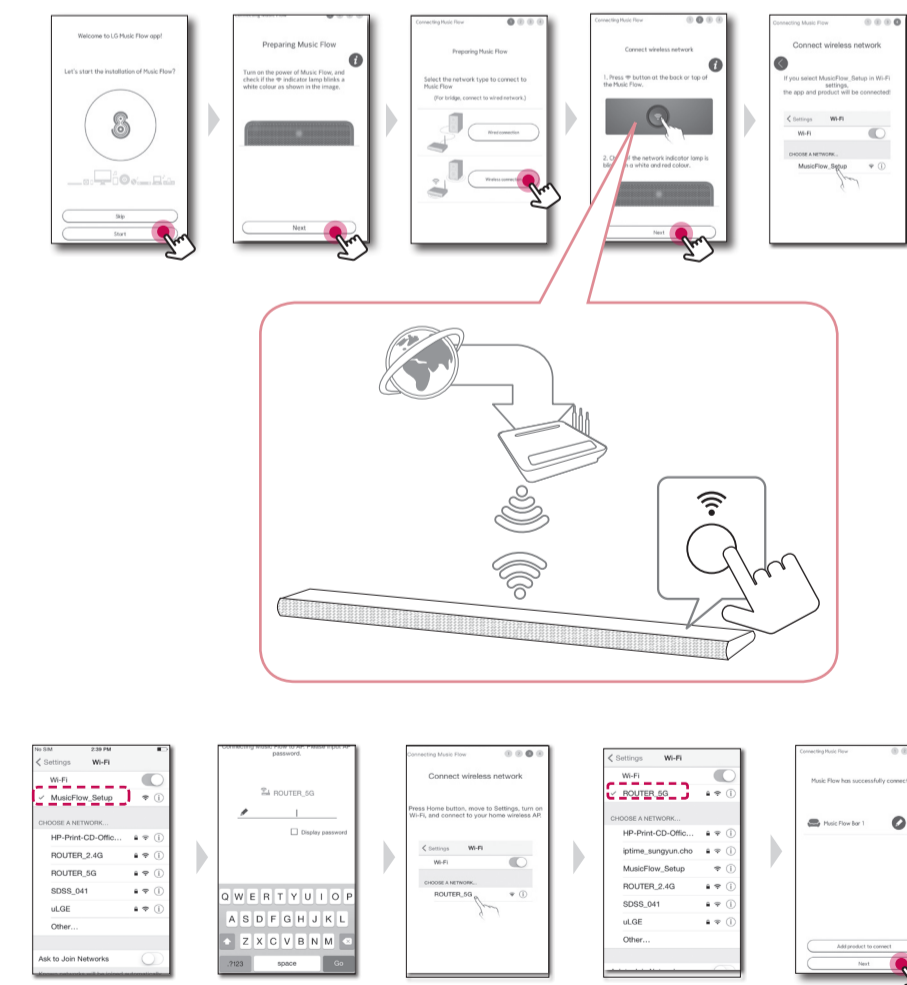

Step 4 音樂播放

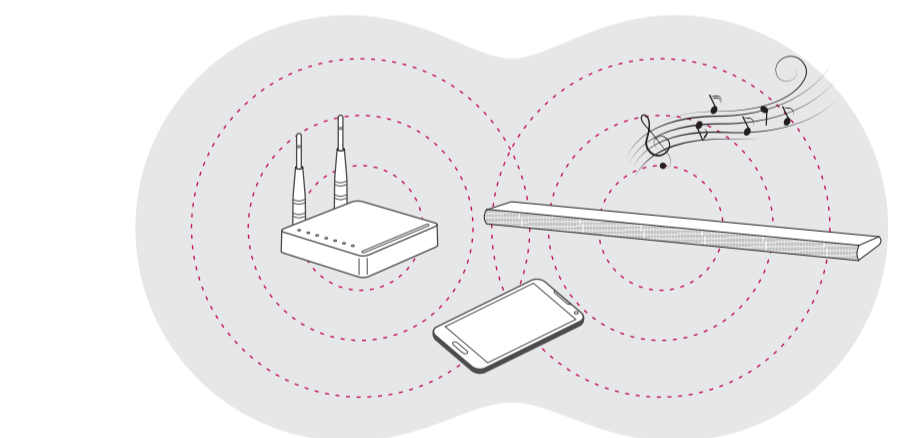

在本裝置上播放歌曲

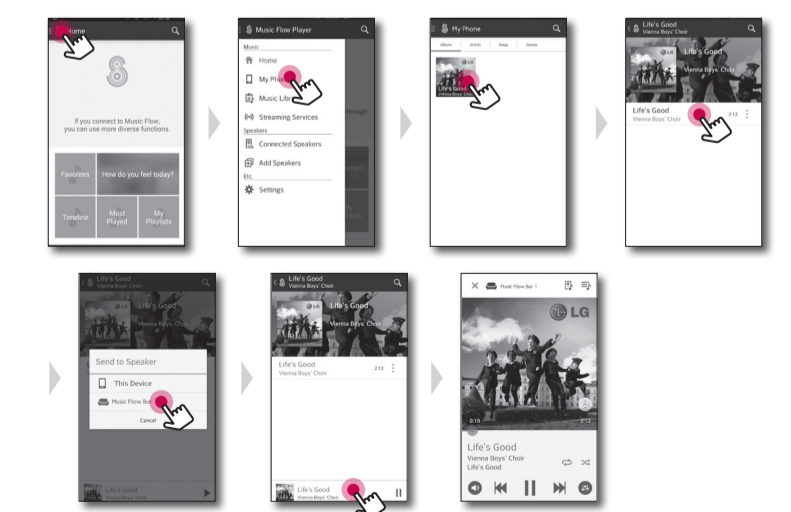

親愛的顧客您好:

感謝您對 LG 產品的愛護與支持

為提供您更快速便捷的產品諮詢及報修服務

為您準備了全新的“瞬間感動 LG 售後服務”

服務內容:

- ◎ 微笑服務, 貼心售後
- ◎ 一等服務, 感動客戶
- ◎ 一通電話, 不用等待, 不用催修

請洽

瞬間感動 LG 售後服務專線:

0800-898-899

LG 網址: <http://www.lg.com/tw>

台灣樂金電器股份有限公司

多重聲音播放

提供您多種聆聽方式：群組與環繞音效播放。須擁有多個型LG智慧Hi-Fi音響，才能使用此播放功能。

使用播放功能前，您需先增加另一組LG智慧Hi-Fi音響。

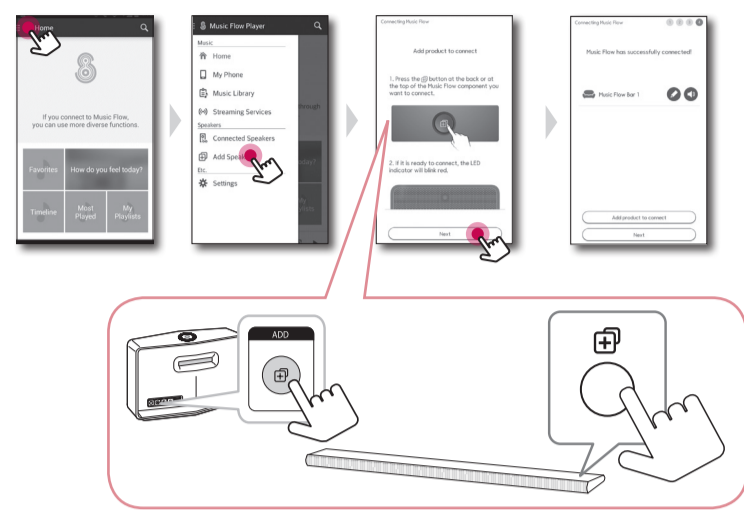

群組

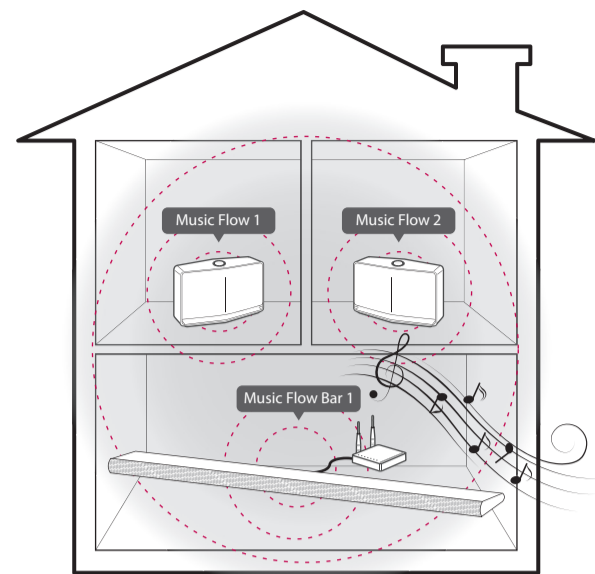

任何數量之喇叭均可組合在一起，同步播放相同的音樂。在 Music Flow Player 應用程式上，選取 [Connected Speakers] 並依照螢幕上指示進行。

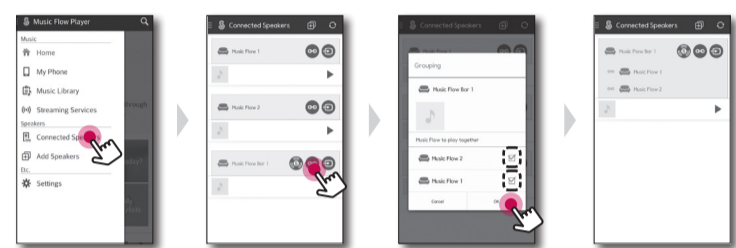

立體聲喇叭

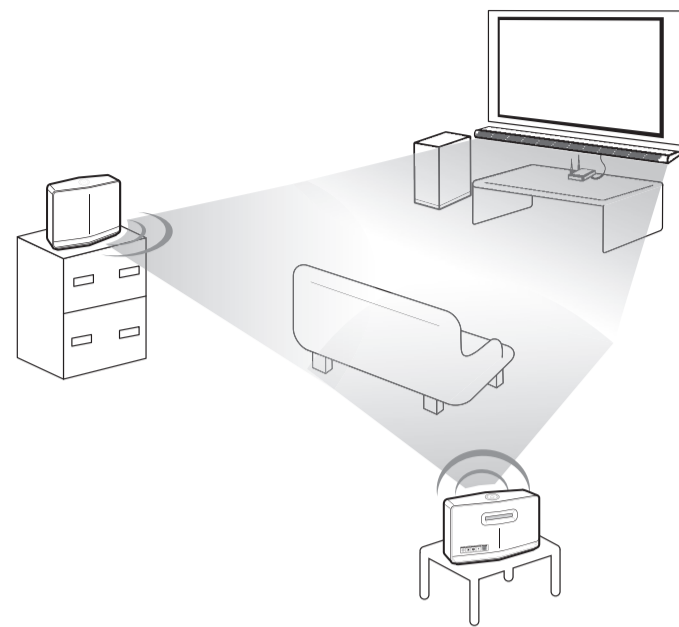

可增加另兩組喇叭，享受環繞音效。在 Music Flow Player 應用程式上，選取 [Connected Speakers] 並依照螢幕上指示進行。

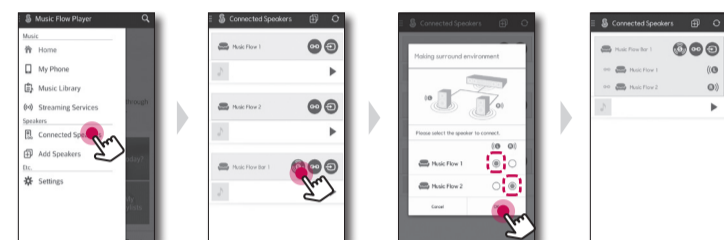

重設此Sound Bar系統

初始化網路設定

按住 **+** 按鈕直至您聽到一聲響聲。然後所有無線網路埠皆會關閉，並刪除已儲存的無線網路資訊。

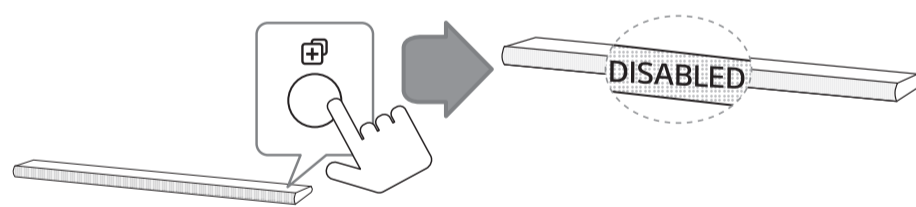

原廠設定

按住 **+** 按鈕直至您聽到兩聲響聲。

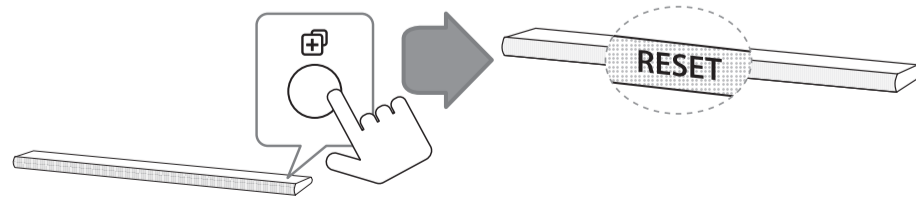

規格

中文

電源	25 V $\overline{\text{---}}$ 2 A (AC 變壓器)
AC 變壓器	型號：DA-50F25 製造商：Asian Power Devices Inc. 輸入：100 - 240 V ~ 50/60 Hz 輸出：25 V $\overline{\text{---}}$ 2 A
耗電量	45 W 網路待機：5.8 W (所有網路埠皆啟動時)
放大器總輸出	360 W
藍牙	版本 4.0 轉碼器 SBC
尺寸 (寬 x 高 x 深)	(1060 x 45 x 82) mm (不含腳架)
淨重 (約略值)	2.5 kg

設計及規格若有任何變更，恕不另行通知。

開放原始碼軟體注意事項

開放原始碼軟體注意事項欲在GPL、LGPL和IMPL的環境下或其他相關開放原始碼授權取得產品原始碼，請您參訪 <http://opensource.lge.com> 除了原始碼外，其他授權條款、非保固範圍和版權聲明都能從上述網址下載。同時，您也可以透過寫信至 opensource@lge.com 取得CD版的開放授權碼，LG電子會酌收些許費用(此費用包含CD、運費和人工處理費用)

安全資訊

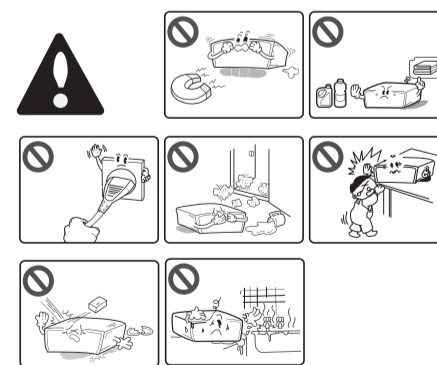

小心：為了減低觸電風險，切勿卸下護蓋（或背板）。內部並無使用者可自行修理的部份。請將維修作業交給合格的服務人員。

等邊三角形內含有一個箭頭的閃電符號主要用於警告使用者，本裝置的隨附手冊中含有重要的危險電壓，可能對人體構成觸電危險。

警告：請勿將本產品放置於雨水或濕氣中，以免發生火災或電擊的危險。

警告：請勿將本設備安裝在書櫃等密閉空間中。

小心：請勿在本產品周圍使用高壓產品（如電蚊拍）。此產品可能因電擊而故障。

小心：本儀器不得觸碰到水（滴水或潑水），花瓶等有液體的器皿不得放置於裝置上。

小心：請勿堵住通風口。遵守製造商的安裝指示。機體上的開口處為通風用途及確保產品正常運作，且避免發生過熱的情況。請勿將產品置於床鋪、沙發或地毯等表面上，以免擋住開口處。請勿將本產品安裝於書櫃或架子等密閉處，除非有適當的通風設施或遵守製造商的指示。

小心 電源線注意事項
Power Plug屬於新電裝置。發生緊急事故時，必須可立即處理Power Plug。

本裝置採用可攜式電池或蓄電池。
安全從設備取下電池的方法：請按照組裝的相反順序取出舊電池或電池組。為避免汙染環境及對人類和動物的健康造成威脅，請將舊電池置於適當的容器內，並置於指定的收集點。請勿將電池與其他廢棄物一同丟棄。建議您使用當地免費的電池與蓄電池回收退費制度。請勿將電池曝曬於陽光、火源或極光等高熱處。

小心：僅可使用本裝置提供的 AC 變壓器。請勿使用由其他裝置或其他製造商提供的電源供應器。使用其他電源線或電源供應器可能導致裝置故障，並使保固失效。

對於使用配接器的型號
僅可使用本裝置提供的 AC 轉接器。請勿使用由其他裝置或其他製造商提供的電源。使用其他電源線或電源供應器可能導致裝置故障並使保固失效。

根據 NCC 低功率電波輻射性電機管理辦法 規定：

第十二條
經型式認證合格之低功率射頻電機，非經許可，公司、商號或使用者均不得擅自變更頻率、加大功率或變更原設計之特性及功能。

第十四條
低功率射頻電機之使用不得影響飛航安全及干擾合法通信；經發現有干擾現象時，應立即停用，並改善至無干擾時方得繼續使用。前項合法通信指依電信法規定作業之無線電通信。低功率射頻電機須忍受合法通信或工業、科學及醫療用電波輻射性電機設備之干擾。