

Sound Bar

Model: LAS350B

DANSK | FORENKLET VEJLEDNING (1 ud af 2)

Du kan få vist vejledningen i de avancerede funktioner ved at besøge <http://www.lg.com> og hente brugsvejledningen. Visse dele af indholdet i denne vejledning kan afvige fra din enhed.

NORSK | ENKEL BRUKSANVISNING (1 av 2)

For å se instruksjonene for avanserte funksjoner, besøk <http://www.lg.com> og deretter last ned brukerveiledningen. Noe av innholdet i denne bruksanvisningen kan avvike fra enheten din.

SUOMI | PIKAOPAS (1/2)

Lisätoimintojen ohjeiden saamiseksi, lataa käyttöohje osoitteesta <http://www.lg.com>. Osa tämän oppaan ohjeista voi erota laitteestasi.

SVENSKA | FÖRENKLAD MANUAL (1 av 2)

För att läsa instruktioner angående funktioner, gå till <http://www.lg.com> och ladda ner Ågarmanualen. En del av innehållet i denna manual kan skilja sig från din enhet.

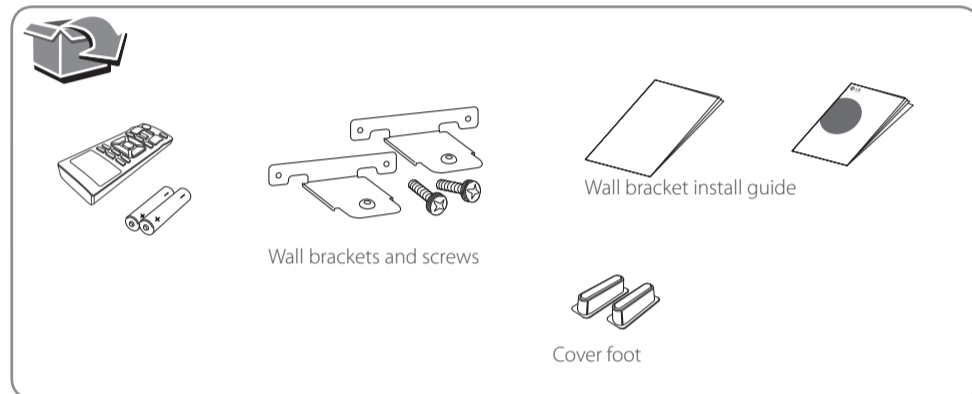

www.lg.com



Optisk drift

Brug af den optiske forbindelse / Optisk drift / Optinen toiminto

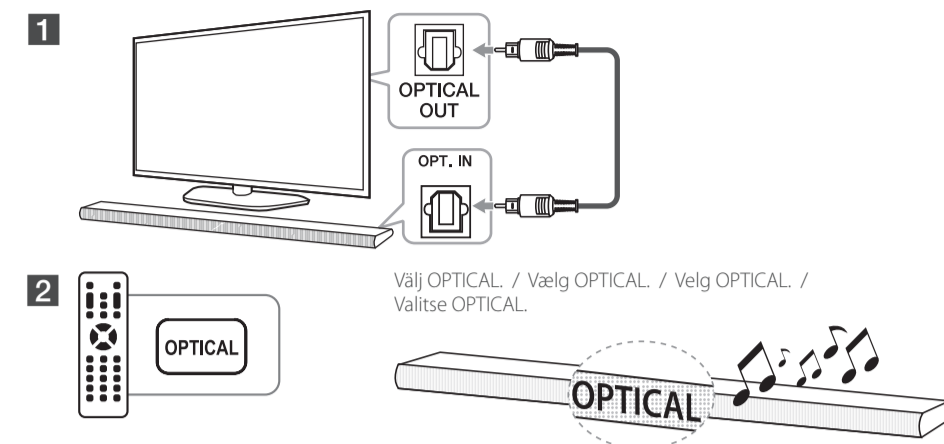

Välj OPTICAL / Vælg OPTICAL / Velg OPTICAL / Valitse OPTICAL.

! Visse TV-apparater kan komma att behöva ändra inställning för utgående ljud. Se beskrivningen nedan. / På nogle tv-apparater skal indstillingen for lydoutput ændres. Se beskrivelsen nedenfor. / Hos noen TVer må innstilling av lydutgang endres. Se beskrivelsen nedenfor. / Joissakin Televisioissa äänen ulostuloasetuksia on muutettava. Katso kuvaus alla.

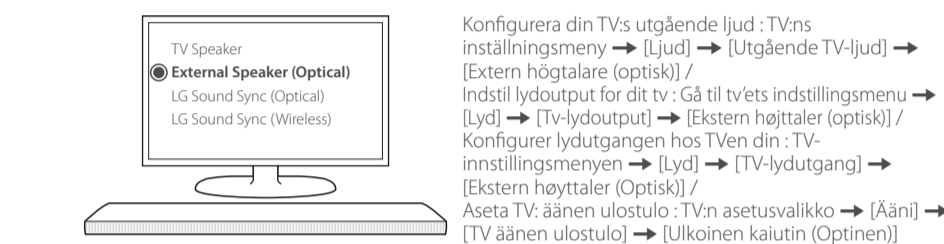

Konfigurera din TVs utgående ljud: TVns inställningsmeny → [Ljud] → [Utgående TV-ljud] → [Extern högtalare (optisk)] / Indstil lydoutput for dit tv: Gå til tv'ets indstillingsmenu → [Lyd] → [TV-lydoutput] → [Ekstern højttaler (optisk)] / Konfigurer lydutgangen hos Tven din: TV-innstillingsmenyen → [Lyd] → [TV-lydutgang] → [Ekstern høyttaler (Optisk)] / Aseta TV: äänen ulostulo: TV:n asetusvalikko → [Ääni] → [TV äänen ulostulo] → [Ulkoinen kaiutin (Optinen)]

! Innehållet i TVns inställningsmeny kan variera beroende på din TV:s tillverkare och modell. / Indstillingerne i indstillingsmenuen på dit tv varierer afhængigt af dit tv's fabrikat eller model. / Detaljer om TV-innstillingsmenyen varierer avhengig av produsentene og modellene på TVen. / TV:n asetusvalikon yksityiskohdat saattavat vaihdella riippuen TV:si valmistajasta tai mallista.



LG Sound Sync

LG Sound Sync / LG Sound Sync / LG Sound Sync

LG Sound Sync låter dig styra en del av denna enhets funktioner via fjärrkontrollen tillhörande din LG TV. Styrbara funktioner är volym upp/ner och tyst läge. Se till att din TV uppvisar LG Sound Sync-loggan som visas ovan. / Med LG Sound Sync kan du styra visse funktioner på enheten via fjernbetjeningen til dit LG-tv. De funktioner, du kan styre, er at skrupe op/ned for lyden eller slå den fra. Kontroller, at dit tv har LG Sound Sync-logoet som vist ovenfor. / LG Sound Sync-lar deg styre noen av funksjonene i denne enheten med fjernkontrollen til din LG-TV. Kontrollerbare funksjoner er volum opp/ned og demp. Sørg for at TVen din har LG Sound Sync-logoen, som vist ovenfor. / LG Sound Sync-toiminnolla voit ohjata tiettyjä liitetyn laitteen toimintoja LG TV:n kaukosäätimellä. Ohjattavat toiminnot ovat äänenvoimakkuus ylös/alas ja mykistys. Varmista, että TV:ssä on LG Sound Sync logo yllä näytetyllä tavalla.

Optisk / Optisk / Optisk / Optinen

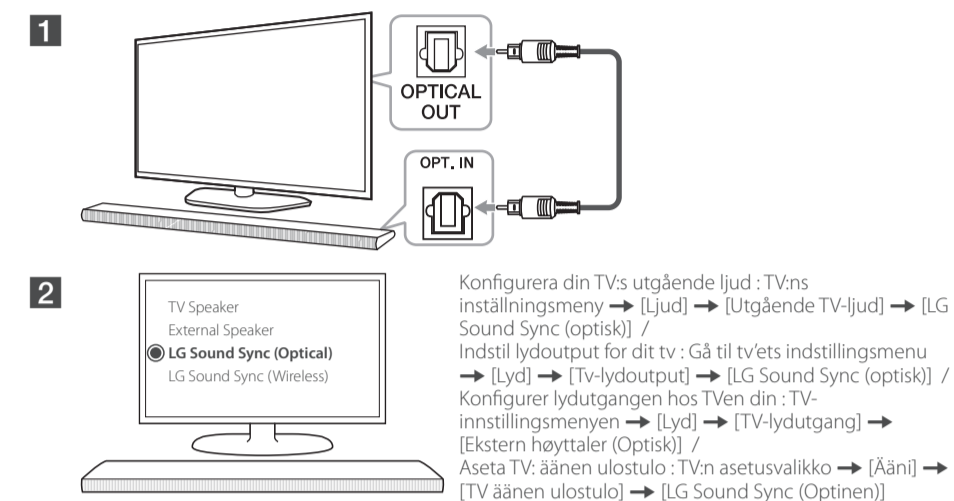

Konfigurera din TVs utgående ljud: TVns inställningsmeny → [Ljud] → [Utgående TV-ljud] → [LG Sound Sync (optisk)] / Indstil lydoutput for dit tv: Gå til tv'ets indstillingsmenu → [Lyd] → [TV-lydoutput] → [LG Sound Sync (optisk)] / Konfigurer lydutgangen hos Tven din: TV-innstillingsmenyen → [Lyd] → [TV-lydutgang] → [Ekstern høyttaler (Optisk)] / Aseta TV: äänen ulostulo: TV:n asetusvalikko → [Ääni] → [TV äänen ulostulo] → [LG Sound Sync (Optinen)]

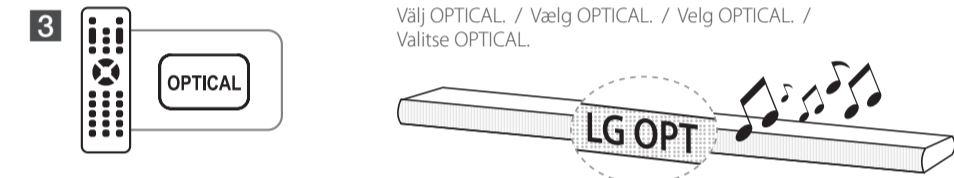

Välj OPTICAL / Vælg OPTICAL / Velg OPTICAL / Valitse OPTICAL.

Trådlöst / Trådløs / Trádlös / Langaton

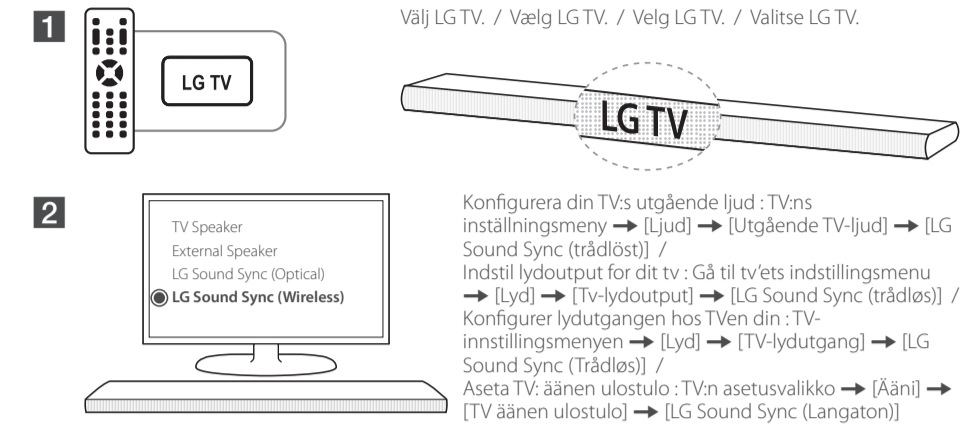

Välj LG TV. / Vælg LG TV. / Velg LG TV. / Valitse LG TV.

Konfigurera din TVs utgående ljud: TVns inställningsmeny → [Ljud] → [Utgående TV-ljud] → [LG Sound Sync (trådlöst)] / Indstil lydoutput for dit tv: Gå til tv'ets indstillingsmenu → [Lyd] → [TV-lydoutput] → [LG Sound Sync (trådløs)] / Konfigurer lydutgangen hos Tven din: TV-innstillingsmenyen → [Lyd] → [TV-lydutgang] → [LG Sound Sync (Trádlös)] / Aseta TV: äänen ulostulo: TV:n asetusvalikko → [Ääni] → [TV äänen ulostulo] → [LG Sound Sync (Langaton)]

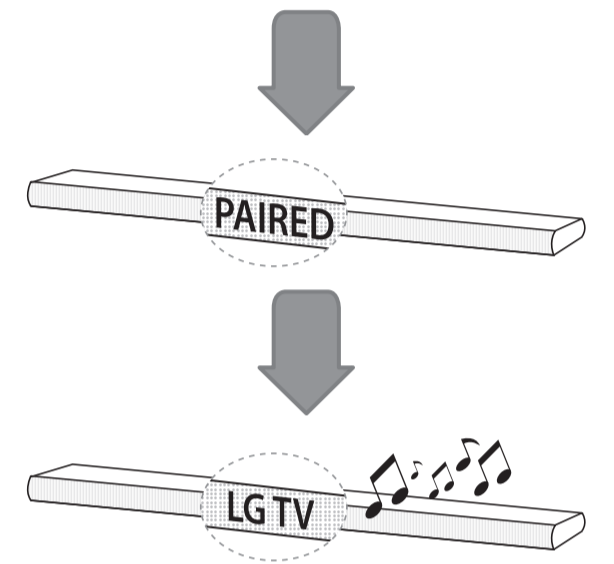

Fästa ferrikärnan (tillval)

Sådan anbringes ferritkernen (valgfri) / Hvordan man fester ferritkernen (valgfri) / Ferrittisydämen liittäminen (lisävaruste)

Du kanske behöver fästa ferrikärnan i syfte att minska eller eliminera eventuella elektriska störningar. / Det kan være nødvendigt at montere en ferritkerne for at mindske eller eliminere elektrisk interferens. / Det kan hende at du må feste ferritkernen for å redusere eller eliminere eventuell elektrisk interferens. / Voit tarvita ferrittisydämen sähköhäiriöiden rajoittamiseksi tai poistamiseksi.

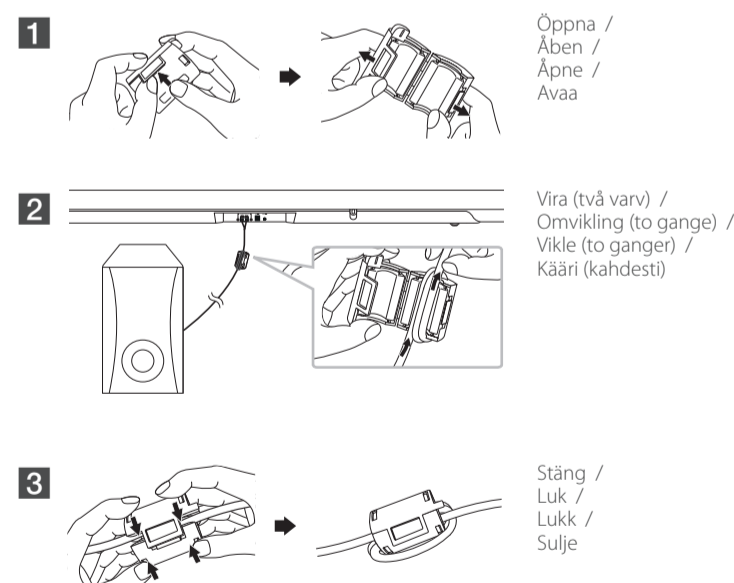

Öppna / Åben / Åpne / Avaa

Vira (två varv) / Omvikling (to gange) / Vikle (to ganger) / Kääri (kahdesti)

Stäng / Lukk / Sulje



Använda extern enhet

Brug af en ekstern enhed / Bruk av ekstern enhet / Ulkoisen laitteen käyttö

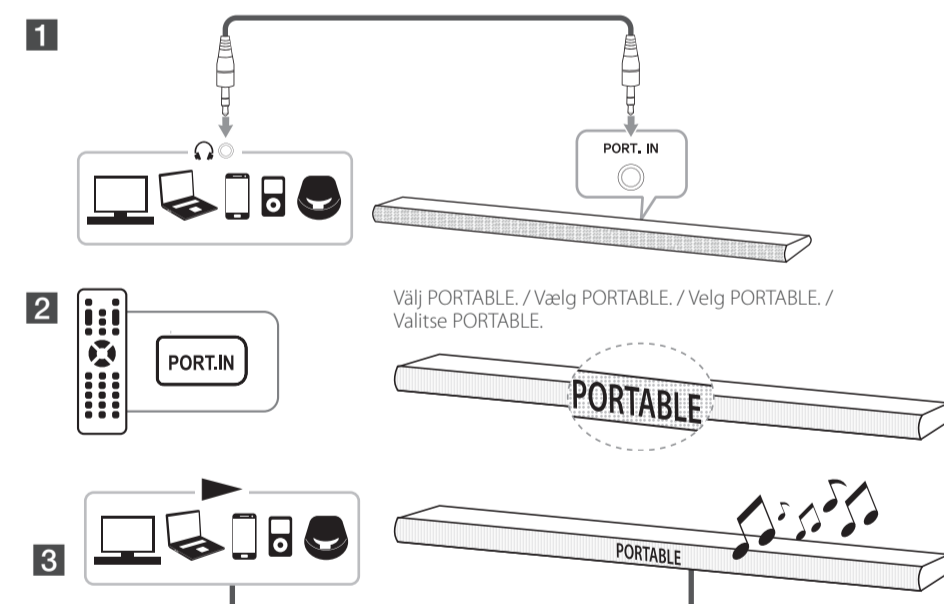

Spela upp musiken på ansluten extern enhet. / Afspil musikken på den tilsluttede eksterne enhed. / Spill av musikken gjennom den tilkoblede eksterne enheten. / Toista musiikkia liitettyllä ulkoisella laitteella.



Använda BLUETOOTH®

Brug af BLUETOOTH® / Bruk av BLUETOOTH® / BLUETOOTH® in käyttö

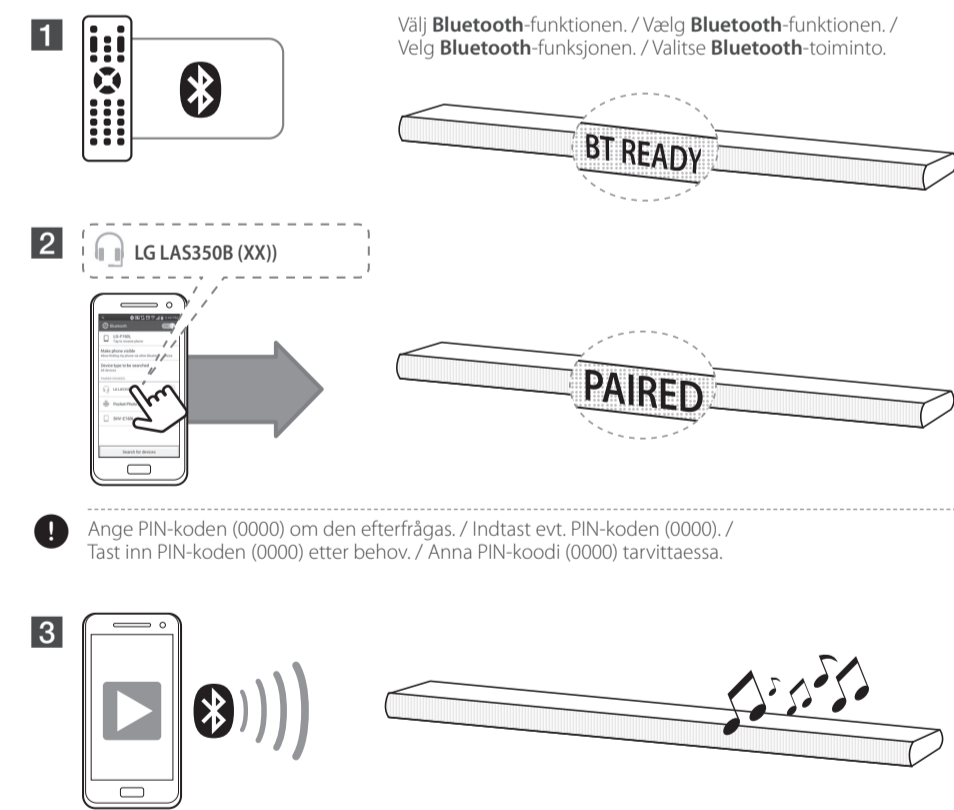

Välj Bluetooth-funktionen. / Vælg Bluetooth-funktionen. / Velg Bluetooth-funktionen. / Valitse Bluetooth-toiminto.

! Ange PIN-koden (0000) om den efterfrågas. / Indtast evt. PIN-koden (0000). / Tast inn PIN-koden (0000) etter behov. / Anna PIN-koodi (0000) tarvittaessa.

Spela upp musik på din Bluetooth-enhet. / Afspil musik på din Bluetooth-enhed. / Spill av musikk gjennom Bluetooth-enheten din. / Toista musiikkia Bluetooth-laitteellasi.

! Denna enhet kan anslutas till upp till 3 Bluetooth-enheter när du använder Bluetooth-läge. Musikuppspelning är emellertid bara möjlig från en av de anslutna enheterna. / Du kan forbinde denne enhed med op til 3 Bluetooth-enheder, når du bruger Bluetooth-tilstand. Musikafspilning er dog kun mulig via én af de tilsluttede enheder. / Denne enheten kan kobles opp til 3 Bluetooth-enheter når du bruker Bluetooth-modus. Musikkavspilling er mulig fra kun én av de tilkoblede enhetene. / Tämä yksikkö voidaan liittää 3 Bluetooth-laitteeseen, kun käytät Bluetooth-tilaa. Musiikin toistaminen on kuitenkin mahdollista vain yhdestä liitetystä laitteesta.



Använda appen "Music Flow Bluetooth"

Brug af appen "Music Flow Bluetooth" / Med "Music Flow Bluetooth"-appen / Music Flow Bluetooth-sovelluksen käyttö

För att använda denna enhet på ett bekvämare sätt, installera "Music Flow Bluetooth" på dina Bluetooth-enheter. Välj ett installations sätt (eller). / Du kan gøre det mere komfortabelt at bruge enheden ved at installere "Music Flow Bluetooth" på dine Bluetooth-enheder. Vælg en installationsmåde (eller). / For å bruke denne enheten mer komfortabelt, installer "Music Flow Bluetooth" på Bluetooth-enhetene dine. Velg en installeringsmetode (eller). / Tämän yksikön käyttämiseksi kätevämmän, asenna "Music Flow Bluetooth" Bluetooth-laitteisiin. Valitse asentamistapa (tai).

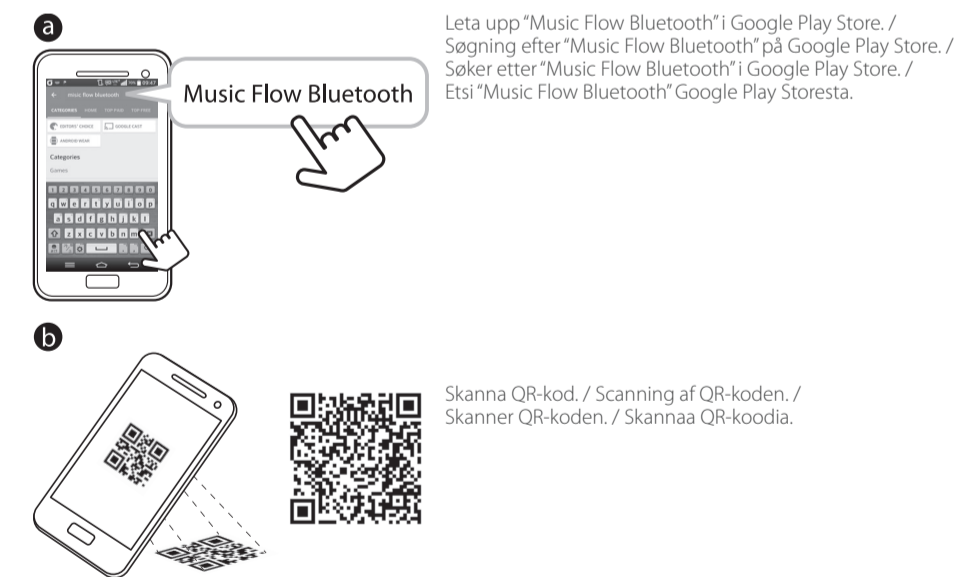

Leta upp "Music Flow Bluetooth" i Google Play Store. / Søgning efter "Music Flow Bluetooth" på Google Play Store. / Søker etter "Music Flow Bluetooth" i Google Play Store. / Etsi "Music Flow Bluetooth" Google Play Storesta.

Skanna QR-kod. / Scanning af QR-koden. / Skanner QR-koden. / Skannaa QR-koodia.



Använda din TV-fjärrkontroll

Brug af tv'ets fjernbetjening / Bruk av TV-fjernkontrollen / TV:n kaukosäätimen käyttö

Du kan styra vissa funktioner hos denna enhet via din TV-fjärrkontroll, även om denna tillhör en produkt från ett annat företag. Styrbara funktioner omfattar volym upp/ner och tyst läge. / Du kan styre visse funktioner på denne enhet via tv'ets fjernbetjening, også selvom produktet er fra en anden fabrikant. De funktioner, du kan styre, er at skruue op/ned for lyden samt slå den fra. / Du kan kontrollere noen av funksjonene hos denne enheten med TV-fjernkontrollen din, også andre merken fjernkontroller. Kontrollerbare funksjoner er volum opp/ned og demp. / Voit ohjata tiettyjä liitetyn laitteen toimintoja TV:n kaukosäätimellä, myös toisten yritysten tuotteissa. Ohjattavat toiminnot ovat äänenvoimakkuus ylös/alas ja mykistys.

Tryck samt håll nere för att sätta på eller stänga av denna funktion. / Tryk og hold for at tænde eller slukke denne funktion. / Trykk på og hold for å slå denne funksjonen på eller av. / Paina ja pidä painettuna kytkäksesi tämän toiminnon päälle tai pois päältä.

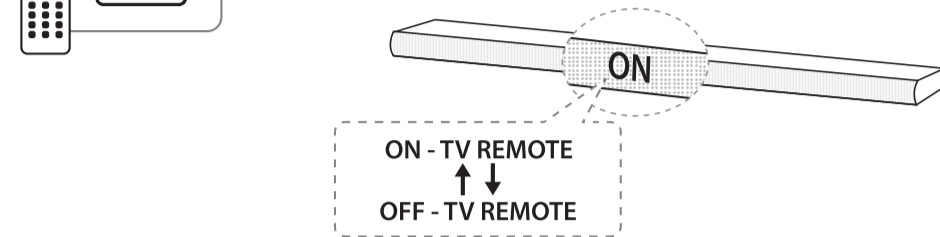

TV-märken som stöds / Understøttede tv-fabrikater / Støttede TV-merker / Tuettu TV-merkit

LG	Panasonic	Philips	Samsung	Sharp	Sony	Toshiba	Vizio
----	-----------	---------	---------	-------	------	---------	-------

Säkerställ att din TV:s utgående ljud är inställt på [Extern högtalare]. / Sørg for, at lydudgangen på dit tv er indstillet til [Ekstern højttaler]. / Kontroller at lyden på TV'en din er satt til [Ekstern høyttaler]. / Varmista, että TV:n äänen ulostulo on asetettu tilaan [Ulkoinen kaiutin]

Beroende på fjärrkontroll kan denna funktion komma att ej fungera korrekt. / Afhængigt af fjernbetjeningen fungerer denne funktion muligvis ikke. / Avhengig av fjernkontrollen, kan det hende at denne funksjonen ikke fungerer korrekt. / Liitetystä laitteesta riippuen tämä toiminto ei vältämättä toimi hyvin.



Automatisk påslagning På/Av

Automatisk tænd/sluk / Auto strøm på/av / Automaattinen virran kytkentä päälle/pois

Denna enhet slås automatiskt på genom en ingående signal : optisk, LG TV eller Bluetooth. / Denne enhet kan tændes automatisk via en inputkilde : Optisk, LG TV eller Bluetooth. / Denne enheten skrur på automatisk gjennom en inngangskilde : Optisk, LG TV eller Bluetooth. / Laitte kytketty päälle automaattisesti kun tulolähde kytketään päälle : Optinen, LG TV tai Bluetooth.

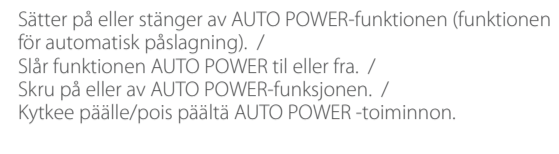
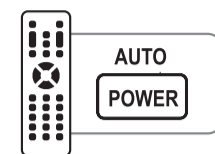

Sätter på eller stänger av AUTO POWER-funktionen (funktionen för automatisk påslagning). / Slår funktionen AUTO POWER til eller fra. / Skru på eller av AUTO POWER-funksjonen. / Kytkee päälle/pois päältä AUTO POWER-toiminnon.

ON - AUTO POWER
OFF - AUTO POWER



Ytterligere funktion

Yderligere funktioner / Tilleggsfunksjon / Lisäominaisuudet

FLAT
CINEMA MUSIC BOOST TRE/BASS STANDARD

Gör ljudet klarare när volymen är låg (endast Dolby Digital). / Gør lyden tydelig, når lyden er for lav. (kun Dolby Digital) / Gjør lyden klarere når volumet er for lavt. (Kun Dolby Digital) / Tee ääni selkeäksi jos tunnet äänenvoimakkuuden olevan liian alhainen. (Vain Dolby Digital)

Justerar ljudnivån till lämplig nivå. / Justerer lydstyrken til et passende niveau. / Juster volumet til et passende nivå. / Säätää äänenvoimakkuuden tasoa.

PCM 2/x.X

Justerar ljudnivån för diskant eller bas. / Justerer lyd-niveaueet for Diskant eller Bas. / Justerer lyd-nivået på Diskant eller Bass. / Säätää diskantin tai basson tasoa.

Justerar ljudnivån för subwoofer. / Justerer lyd-niveaueet for Sub-woofer. / Justerer lyd-nivået på Subwoofer. / Säätää bassokaiuttimen tasoa.

Synkroniserer lyd og video (0 til 300 ms). / Synkroniserer lyd og billede (0 til 300 ms). / Synkroniserer lyd og video. (0 - 300 ms) / Synkronoi äänen ja kuvan. (0 - 300 ms)

Sänk volymen når du ser film kvällstid. / Skru ned for lyden, når du ser film om natten. / Skru ned volumet når du ser på filmen om natten. / Laske äänenvoimakkuutta, kun haluat katsoa elokuvaa yöllä.

SLEEP 180
DIMMER SLEEP 10
DISPLAY OFF OFF

Byta batteri / Udskiftning af batteri / Batteriutskiftning / Akun vaihto

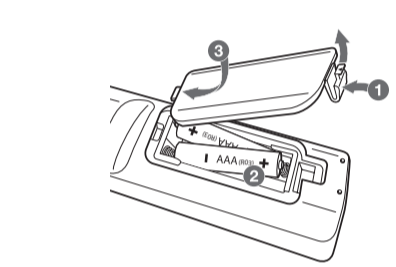

Automatiskt funktionsbyte

Automatisk funktionsskift / Auto endring av funksjon / Automaattinen toiminnon vaihto

Denna enhet identifierar ingående signaler som optisk, Bluetooth och LG TV, och byter sedan automatiskt till passende funktion. / Denne enhet genkender inputsignaler som feks. optisk, Bluetooth og LG TV og skifter derefter automatisk til den mest velegnede funktion. / Denne enheten gjenkjenner inngangssignaler som optisk, Bluetooth og LG TV. Deretter endres den passende funksjonen automatisk. / Tämä yksikkö tunnistaa tulosignaalit, kuten optinen, Bluetooth ja LG TV, ja vaihtaa sopivaan toimintoon automaattisesti. /

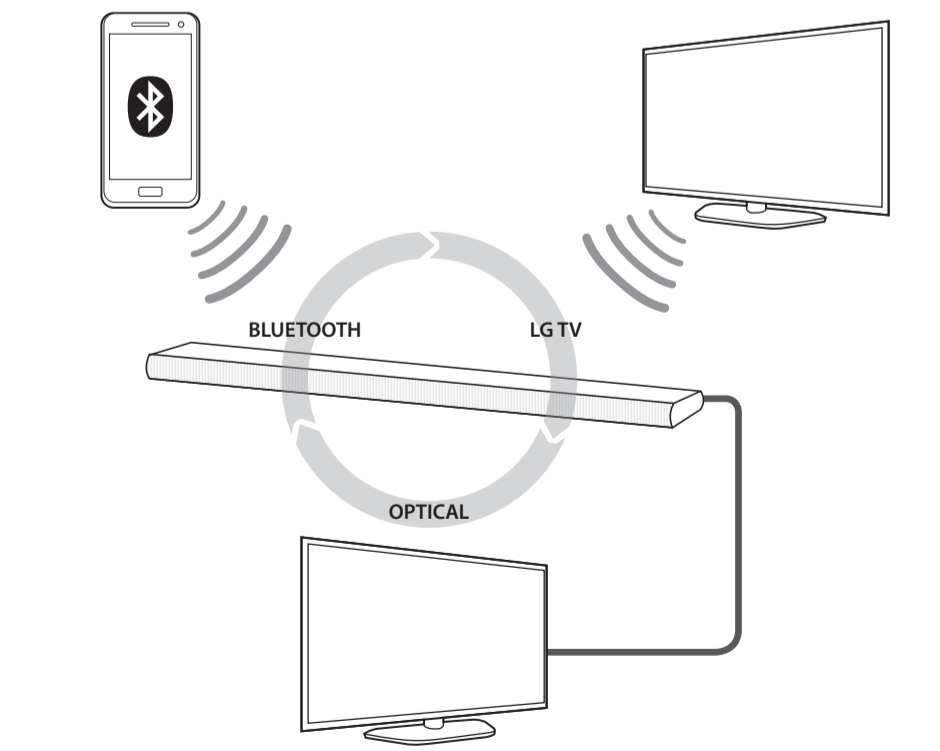

Installation

Installation / Installasjon / Asennus

1. WALL BRACKET INSTALL GUIDE
2. ...
3. ...
4. ...
5. ...

Om din TV ej kan monteras på väggen behöver du inga väggkonsoler. Placera helt enkelt enheten framför din TV. / Hvis dit tv ikke kan monteres på væggen, behøver du ikke at bruge vægbeslag. Du skal blot stille enheden foran tv'et. / Hvis TV'en din ikke kan monteres på væggen, trenger du ikke å bruke veggfester. Bare plasser enheten foran TV'en din. / Jos TV:tä ei voida kiinnittää seinään, ei seinäkiinnikkeitä tarvitse käyttää. Aseta laite TV:n eteen.

! Installerer ej denna enhet på möbler av metall. / Denne enhet må ikke monteres på møbler af metal. / Ikke plasser denne enheten på metallmøbler. / Älä aseta laitetta metallihuonekalujen päälle.



Installera fot

Montering af coverfoden / Installasjon av dekkstativ / Jalan asennus

Du kan justera enhetens höjd genom att använda fot (föthöjd: 17 mm). / Du kan gøre enheden højere ved at bruge coverfoden (fodhøjde: 17 mm). / Du kan justere høyden på enheten ved å bruke dekkstativet. (Dekkstativets høyde: 17 mm) / Voit säätää laitteen korkeutta jalalla. (Jalan korkeus: 17 mm) /

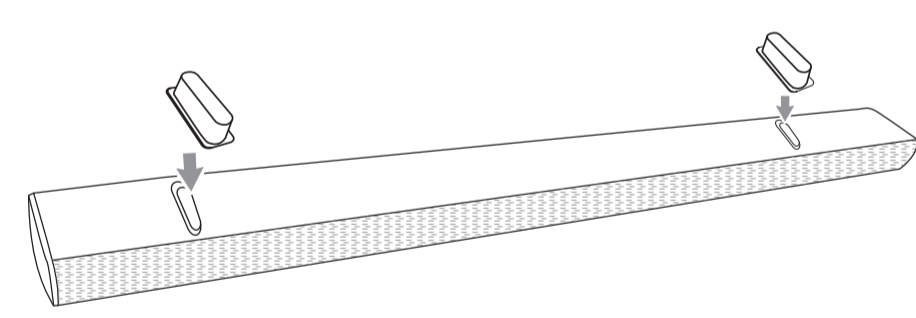

Ytterligere informasjon

Yderligere oplysninger / Tilleggsinformasjon / Lisätietoja

Bluetooth	Codec	SBC
-----------	-------	-----

! Koppla ifrån den trådløse netværksanslutningen eller den trådløse enheten - Konfigurerer funktionen AUTO POWER ON/OFF til OFF og stäng av enheten. / Sådan frakobles den trådløse netværksforbindelse eller den trådløse enhed - Indstil funktionen AUTO POWER ON/OFF til at tænde og slukke for enheden automatisk. / Slik frakobler du den trådløse netverkstilkoblingen eller den trådløse enheten - Konfigurer AUTO POWER ON/OFF-funksjonen for å slå enheten av og på. / Miten langaton verkkoyhteys tai langaton laite kytketään irti - Aseta AUTO POWER ON/OFF-toiminto pois päältä ja sammuta laite.



Specifikation

Specifikationer / Specification / Specification

SVENSKA	NORSK
Strömkrav Se huvudetiketten på enheten.	Strömkrav Se hovedetiketten på enheten.
Strömförbrukning Nätverksstandbyläge : 0.5 W (om samtliga nätverksportar aktiverats.)	Strömförbruk Nettverksbasert standby-modus : 0.5 W (Hvis alle nettverksporter er aktiverte.)
Total utteffekt, förstärkare 120 W	Forsterkerens totaleffekt 120 W
NOTIS: Se huvudetiketten på botten av enheten för produkt-ID och etikettinformation avseende efterlevnad/säkerhet. Design og specifikationer kan komma att ändras utan föregående besked.	NOTICE: For produktidentifikasjon og informasjon om sikkerhetskrav/sikkerhetsmerking, se hovedetiketten på undersiden av enheten. Design og spesifikasjoner kan endres uten varsel.
DANSK	SUOMI
Strömkrav Læs hovedmærket på enheden.	Virtavaatimukset Ks. yksikon tuotemerkintä.
Strömförbrug Standby i netværkstilstand : 0.5 W (Hvis alle netværksporte er aktiveret.)	Virrankulutus Verkotettu valmiustila : 0.5 W (Jos kaikki verkkoportit on aktivoitu.)
Forstærkerens samlede effekt 120 W	Vahvistimen kokonaisteho 120 W
BEMÆRK: Se venligst den primære mærkat på enhedens underside vedrørende oplysninger om produktidentifikation og overholdelse/sikkerhed. Designet og specifikationerne kan ændres uden varsel.	HUOMAUTUS: Tuotteen tunnistus- ja yhdenmukaisuus/turvallisuustiedot löytyvät päätarrasta laitteen pohjassa. Oikeudet tehdä muutoksia muotoiluun ja määrittäisiin pidätetään ilman ennakkoilmoitusta.

Sound Bar

Model : LAS350B

SVENSKA | FÖRENKLAD MANUAL (2 av 2)

För att läsa instruktioner angående funktioner, gå till <http://www.lg.com> och ladda ner Ågarmanualen. En del av innehållet i denna manual kan skilja sig från din enhet.

DANSK | FORENKLET VEJLEDNING (2 ud af 2)

Du kan få vist vejledningen i de avancerede funktioner ved at besøge <http://www.lg.com> og hente brugsvejledningen. Visse dele af indholdet i denne vejledning kan afvige fra din enhed.

NORSK | ENKEL BRUKSANVISNING (2 av 2)

For å se instruksjonene for avanserte funksjoner, besøk <http://www.lg.com> og deretter last ned brukerveiledningen. Noe av innholdet i denne bruksanvisningen kan avvike fra enheten din.

SUOMI | PIKAOPAS (2/2)

Lisätoimintojen ohjeiden saamiseksi, lataa käyttöohje osoitteesta <http://www.lg.com>. Osa tämän oppaan ohjeista voi erota laitteestasi.



www.lg.com

Konformitetsförklaring

CE 1588

Härmed deklarerar LG Electronics European Shared Service Center B.V. att denna Soundbar efterlever grundläggande krav och andra relevanta förbehåll i Direktiv 1999/5/EC. Hela Konformitetsförklaringen kan begäras via följande postadress:

LG Electronics European Shared Service Center B.V.
European Standard Team
Krijgsman 1
1186 DM Amstelveen
The Netherlands

eller kan begäras via vår avsedda DoC-webbplats:

<http://www.lg.com/global/support/cedoc/cedoc#>

Denne enhet är ett 2,4 GHz bredbandsöverföringssystem avsett för användning i samtliga EU-medlemsstater och EFTA-länder.

Overensstemmelseserklæring

CE 1588

Herved LG Electronics europæiske shared service center BV, erklærer, at dette Trådløs Lyd Bar overholder de væsentlige krav og øvrige relevante krav i direktiv 1999/5/EF. Den komplette overensstemmelseserklæring kan anmodes gennem følgende postadresse:

LG Electronics European Shared Service Center B.V.
European Standard Team
Krijgsman 1
1186 DM Amstelveen
The Netherlands

eller anmod om den på vores særlige websted om overensstemmelseserklæring:

<http://www.lg.com/global/support/cedoc/cedoc#>

Denne enhed er et 2,4 GHz bredbands transmissions system, der er beregnet til anvendelse i alle EU-medlemsstater og EFTA-lande.

Samsvarserklæring

CE 1588

Herved erklærer LG Electronics European Shared Service Center B.V. at denne Lydplanken er kompatibel med essensielle krav og andre relevante bestemmelser i Direktiv 1999/5/EC. Den fullstendige samsvarserklæringen kan kreves ved følgende adresse:

LG Electronics European Shared Service Center B.V.
European Standard Team
Krijgsman 1
1186 DM Amstelveen
The Netherlands

eller kan kreves gjennom samsvarserklæringsnettetsiden vår:

<http://www.lg.com/global/support/cedoc/cedoc#>

Denne enheten er et 2,4 GHz bredbandsoverføringsystem, beregnet for bruk i alle EU-medlemsstater og EFTA-land.

Vaatumustenmukaisuusvakuutus

CE 1588

Täten, LG Electronics European Shared Service Center B.V., julistaa, että tämä Äänipalkki noudattaa direktiivin 1999/5/EC olennaisia vaatimuksia ja muita säännöksiä. Täydellinen vaatimustenmukaisuusvakuutus voidaan saada pyynnöstä seuraavasta postiosoitteesta

LG Electronics European Shared Service Center B.V.
European Standard Team
Krijgsman 1
1186 DM Amstelveen
The Netherlands

tai voidaan tilata määritetyltä DoC-verkkosivulta:

<http://www.lg.com/global/support/cedoc/cedoc#>

Tämä laite on 2,4 GHz laajakaistalahetyjärjestelmä, joka on tarkoitettu käyttöön kaikissa EU-jäsenmaissa ja EFTA-maissa.



Säkerhetsinformation

Sikkerhedsoplysninger / Sikkerhedsinformasjon / Turvallisuustiedot

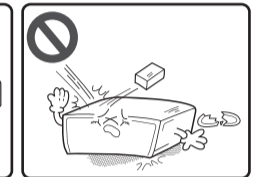
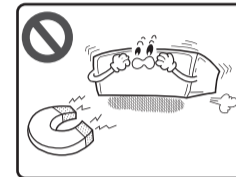
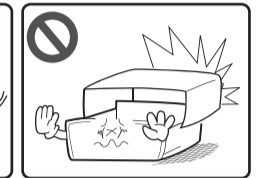
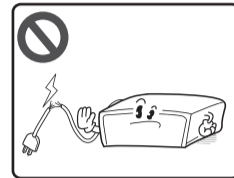
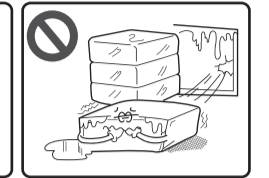
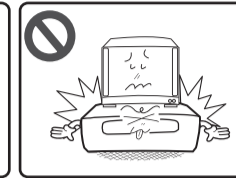
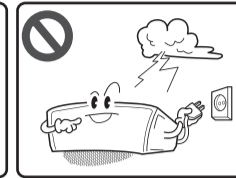
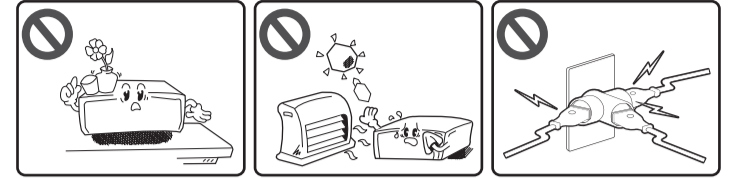
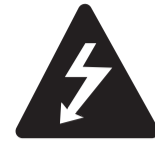

LG Customer Information Center	
(Asiakaspalvelu / Kundeservice / Kundtjänst)	
Denmark / Danmark	8088 57 58
Finland / Suomi	0800 0 LG LG (0800 0 54 54)
Norway / Norge	800 187 40
Sweden / Sverige	0770 LG LG LG (0770 54 54 54)
LG Website	
www.lg.com	

INFORMATION för användning av denna enhet

LG Sound Sync

- För specifik driftinformation, se instruktionsmanualen för din TV.
- Om anslutningarna inte lyckas, kontrollera följande för denna enhet och din TV : ström, funktion och kabelanslutning.
- När du anger AUTO POWER som ON tar det beroende på din TV olika lång tid att stänga av denna enhet.

Autoström På/Av

- Beroende på ansluten enhet kanske denna funktion ej fungerar.
- Om du stängt av enheten direkt kan denna ej sättas på automatiskt via funktionen AUTO POWER. Enheten kan emellertid sättas på via funktionen AUTO POWER när optisk signal ankommer efter 5 sekunder utan signal.
- Om enheten sätts på via funktionen AUTO POWER kommer den automatiskt att stängas av om ingen signal tas emot under en viss tidsperiod från TV:n ansluten via LG Sound Sync (Optisk/Trådlös).

Automatisk funktionsändring

- Om den automatiska funktionsändringen ej fungerar korrekt, stäng då av den externa enheten och starta den därefter på nytt efter 5 sekunder.

Använda BLUETOOTH®

- Beroende på avstånd, störningar eller hinder kan ljudkvalitén komma att försämras, eller också kan ljudet komma att stängas av helt.
- Beroende på typ av apparat, kanske du inte kan använda **Bluetooth**-funktionen.
- Anslutning för multisynkronisering stöds bara av Android- och iOS-enheter. (Anslutning för multisynkronisering kanske ej stöds, beroende på specifikationer för ansluten enhet.)
- Flyttbar/frånkopplingsbar **Bluetooth**-enhet (t.ex : dongle osv.) stöder ej multisynkronisering.

Använda appen "Music Flow Bluetooth"

- Android O/S :Ver 4.0.3 (eller senare)
- För mer användarinformation, tryck på [Setting] och starta Användarguiden.

MEDDELELSE om brugen af denne enhed

LG Sound Sync

- For specifik information vedrørende betjening henvises til betjeningsvejledningen til dit tv.
- Når tilslutningerne mislykkes, skal du kontrollere funktionsbetingelserne for denne enhed og dit tv: strøm, funktion og kabelforbindelse.
- Længden af den tid, det tager at slukke enheden, er forskellig afhængigt af dit tv, når du indstiller funktionen AUTO POWER til TIL.

Automatisk tænd og sluk-funktion til/fra

- Afhængigt af den tilsluttede enhed kan denne funktion muligvis ikke fungere.
- Hvis du har slukket for enheden på selve enheden, kan denne ikke tændes igen automatisk ved hjælp af funktionen AUTO POWER. Enheden kan dog tændes med funktionen AUTO POWER, når det optiske signal ankommer efter 5 sekunder uden signal.
- Når der er tændt for enheden via funktionen AUTO POWER, slukkes der automatisk for den, hvis der i et vist tidsrum ikke er signal fra det tv, der er forbundet via LG Sound Sync (optisk/trådløs).

Automatisk funktionsskift

- Når Automatisk funktionsskift ikke fungerer korrekt, skal du slukke for den eksterne enhed og derefter tænde for den igen efter 5 sekunder.

MERKNAD for bruk av denne enheten

LG Sound Sync

- For spesifikk informasjon om operativsystemet, se bruksanvisningen til TVen din.
- Hvis tilkoblingene mislykkes, kontroller forholdene til denne enheten og TVen: strøm, funksjon og kabeltilkobling.
- Tiden det tar for å slå av denne enheten varierer avhengig av TVen din når du slår AUTO POWER-funksjonen PÅ.

Auto Strøm På/Av

- Avhengig av den tilkoblede enheten, kan det hende at denne funksjonen ikke virker.
- Hvis du har slått av enheten direkte, kan den ikke slås på automatisk gjennom AUTO POWER-funksjonen. Men enheten kan slås på gjennom AUTO POWER-funksjonen når det optiske signalet mottas etter 5 sekunder uten signal.
- Etter at enheten er slått på gjennom AUTO POWER-funksjonen, vil den automatisk slås av hvis det ikke oppdages noe signal i en viss tid fra TVen som er koblet sammen med LG Sound Sync (Optisk/Trådløs).

Endring av auto-funksjon

- Når Endring av auto-funksjon ikke fungerer som den skal, slå av den eksterne enheten og slå på enheten etter 5 sekunder.

Bruk av BLUETOOTH®

- Lydkvaliteten kan bli redusert eller frakoblet, avhengig av avstanden, forstyrrelser eller hindringer.
- Avhengig av enhetstypen, kan det hende at **Bluetooth**-funksjonen ikke kan brukes.
- Multi-paringstilkobling støttes kun på Android- eller iOS-enheter. (Det kan hende at multi-paringstilkobling ikke støttes, avhengig av spesifikasjonene til de tilkoblede enhetene.)
- Fjernbare/avtakbare **Bluetooth**-enheter (f.eks: dongler, osv.) støtter ikke multi-sammenkobling.

Bruk av "Music Flow Bluetooth"-appen

- Android O/S :Ver 4.0.3 (eller nyere)
- Hvis du ønsker mer informasjon om drift, trykk på [Setting] og slå på bruksanvisningen.

HUOMAUTUS laitteen käytöstä

LG Sound Sync

- Katso käyttötiedot TV:n käyttöohjeesta.
- Jos yhteydenmuodostaminen epäonnistuu, tarkista laitteen ja TV:een tila : virta, toiminto ja kaapeliliitäntä.
- Aika joka vaaditaan tämän laitteen sammuttamiseen vaihtelee riippuen TV:stäsi kun asetat AUTO POWER -toiminnon PÄÄLLE.

Automaattinen virran kytkentä päälle/pois.

- Kytketystä laitteesta riippuen tämä toiminto ei ehkä toimi.
- Jos sammutat laitteen suoraan, ei sitä voida kytkeä päälle automaattisesti AUTO POWER -toiminnolla. Laite voidaan kuitenkin kytkeä päälle AUTO POWER -toiminnolla, kun optinen signaali vastaanotetaan 5 sekunnin kuluessa.
- Kun laite on sammutettu AUTO POWER -toiminnolla, sammuu se automaattisesti, jos signaalia LG Sound Sync (Optinen/Langaton) toiminnolla liitetystä TV:stä ei vastaanoteta signaalia tiettyinä aikana.

Automaattinen toiminnon muutos

- Kun automaattinen toiminnon muutos ei toimi oikein, sammuta ulkoinen laite ja kytke se päälle 5 sekunnin kuluttua.

Brug af BLUETOOTH®

- Lydkvaliteten kan forringes eller afbrydes afhængigt af afstand, interferens eller forhindringer for signalet.
- Afhængigt af enhedens type kan **Bluetooth**-funktionen muligvis ikke anvendes.
- Multiparringsforbindelsen understøttes kun på Android- eller iOS-enheder. (Multiparringsforbindelsen understøttes muligvis ikke, afhængigt af specifikationerne for den tilsluttede enhed).
- Flytbar/udtagelig **Bluetooth**-enhed (f.eks. dongle eller lignende) understøtter ikke multiparring.

Brug af appen "Music Flow Bluetooth"

- Android O/S: version 4.0.3 (eller nyere)
- Hvis du ønsker flere oplysninger om brugen, skal du trykke på [Setting] og aktivere brugervejledningen.

BLUETOOTH®in in käyttö

- Äänenlaatu voi heikentyä tai katketa, etäisyydestä, häiriöistä tai esteistä riippuen.
- Laitteesta riippuen et ehkä voi käyttää **Bluetooth**-toimintoa.
- Usean laiteparin muodostamista tuetaan vain Android- tai iOS-laitteissa (Usean laiteparin muodostamista ei ehkä tueta, johtuen liitetyn laitteen määräyksistä.)
- Irrotettava/liitettävä **Bluetooth**-laite (Esim : Käyttöavain jne.) ei tue usean laiteparin muodostamista.

"Music Flow Bluetooth" -sovelluksen käyttö

- Android O/S :Versio 4.0.3 (tai myöhempi)
- Lisätietoja käytöstä saat näpäyttämällä [Setting] ja avaamalla käyttöohjeen.