

3D Blu-ray™ / DVD Home Cinema System

LHB625W / LHA725W

ENGLISH | SIMPLE MANUAL

To view the instructions of advanced features, visit <http://www.lg.com> and then download Owner's Manual. Some of the content in this manual may differ from your unit.

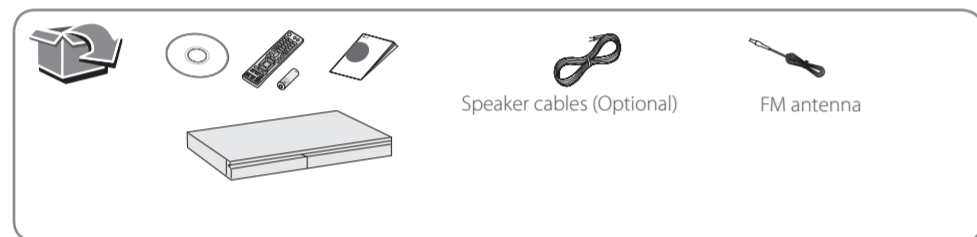

www.lg.com

DEUTSCH | KURZANLEITUNG

Anleitungen zu den erweiterten Funktionen finden in der Bedienungsanleitung, die Sie unter <http://www.lg.com> herunterladen können. Bestimmte Inhalte in dieser Bedienungsanleitung unterscheiden sich unter Umständen von Ihrem Gerät.

FRANÇAIS | MANUEL Simplifié

Pour connaître les instructions des fonctionnalités avancées, visitez le site <http://www.lg.com> et téléchargez le manuel d'utilisation. Il est possible qu'une partie du contenu de ce manuel diffère de votre lecteur.

ESPAÑOL | MANUAL SIMPLE

Para ver las instrucciones de las funciones avanzadas, visite <http://www.lg.com> y descargue el manual del propietario. Cierta contenido en este manual puede ser diferente del de su unidad.

ITALIANO | MANUALE SEMPLIFICATO

Per visualizzare le istruzioni delle caratteristiche avanzate, visita il sito <http://www.lg.com> e scarica il manuale utente. Alcuni dei contenuti di questo manuale possono essere diversi da quelli del tuo lettore.

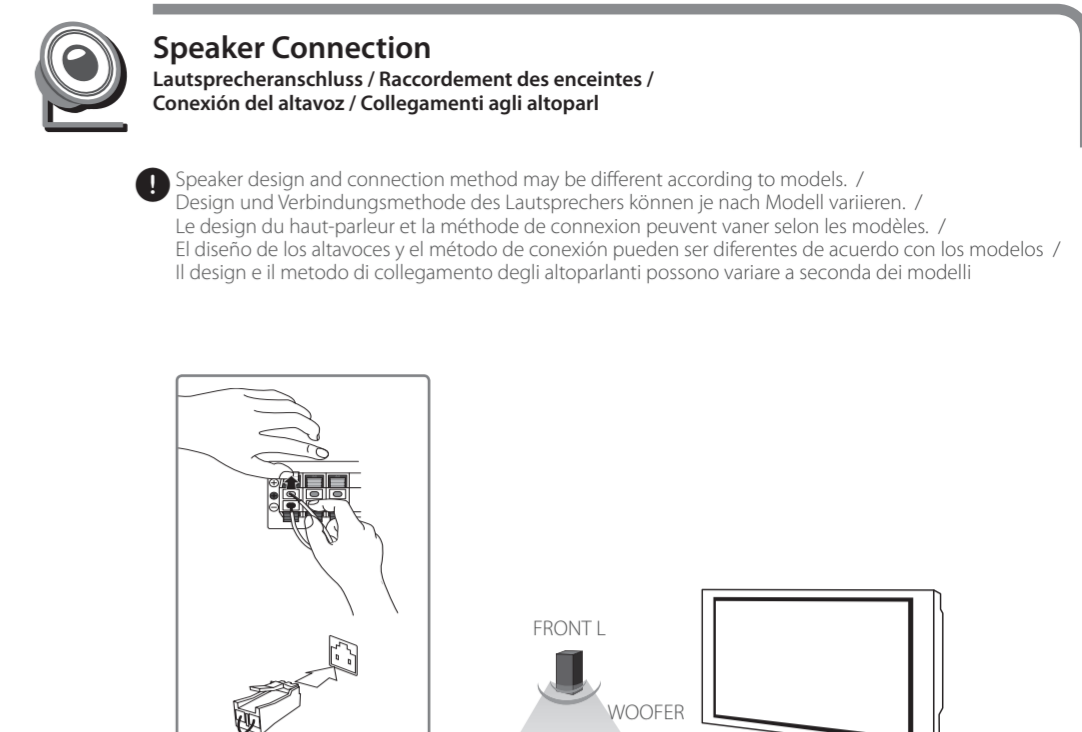
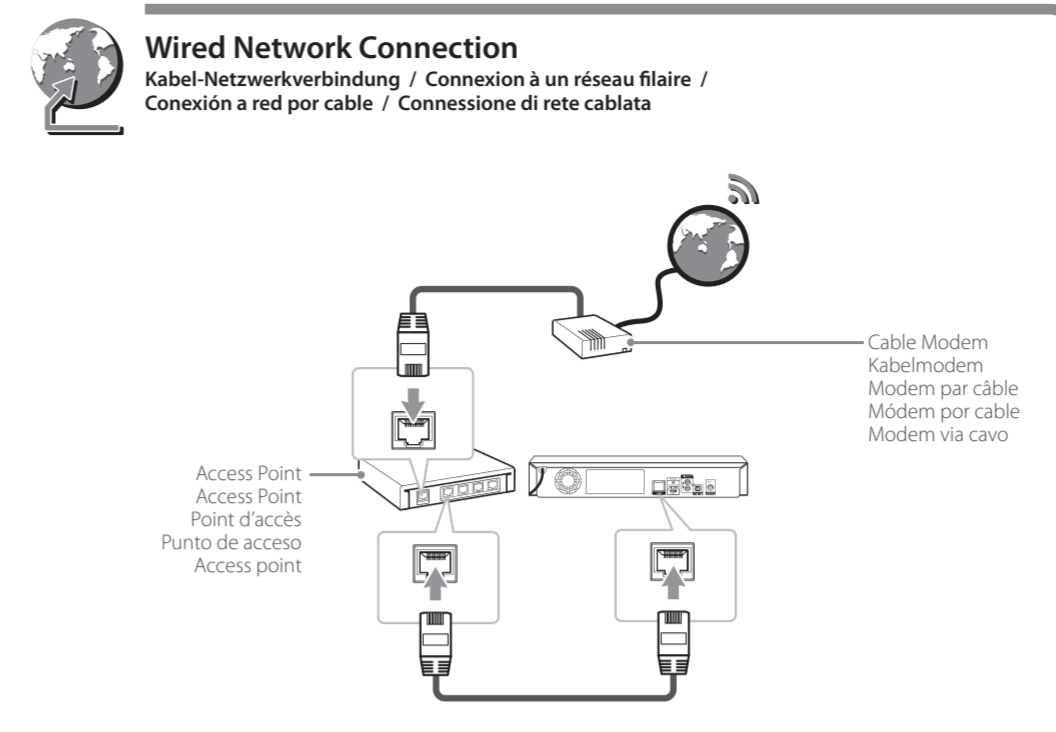
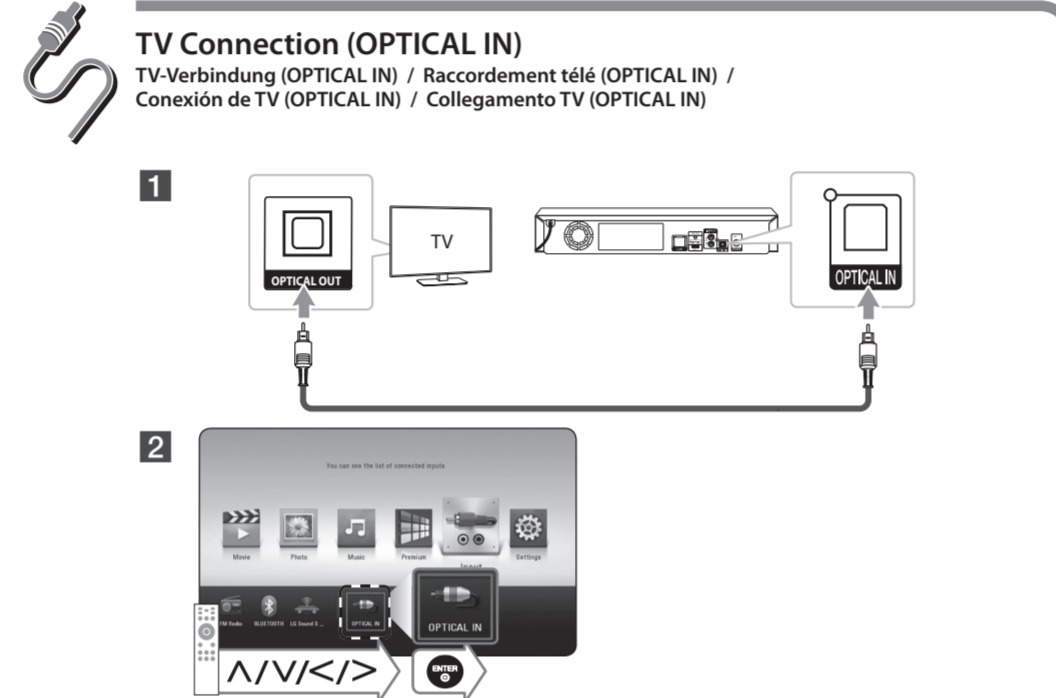
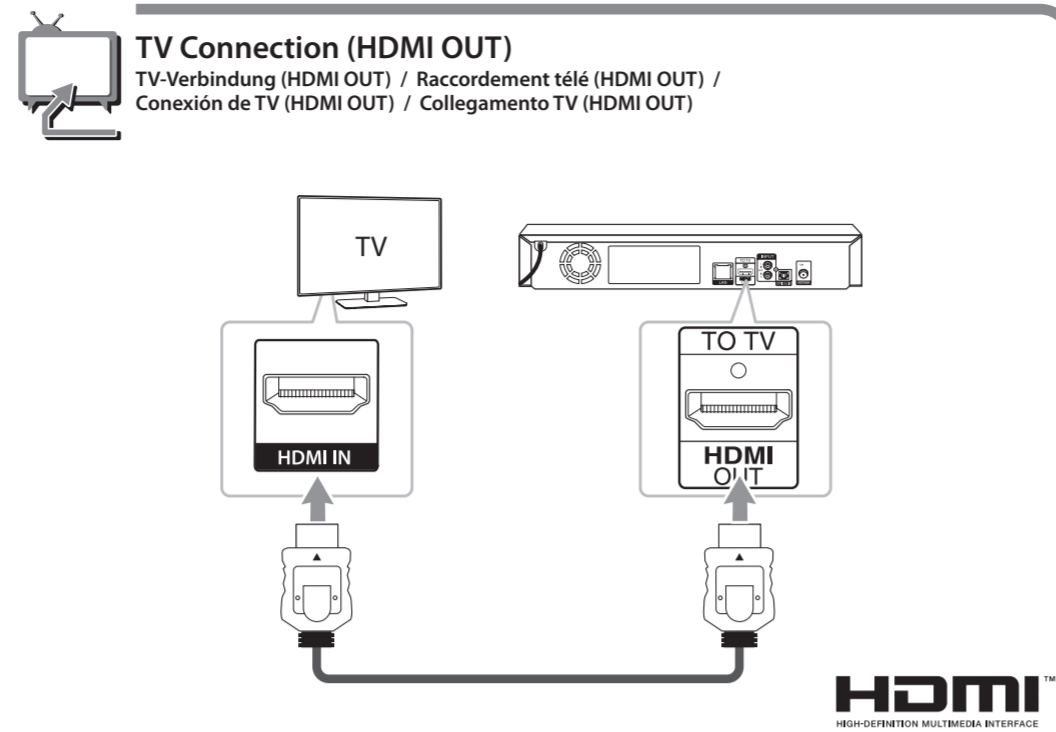

Initial Setup

Sicherheitshinweise / Consignes de sécurité / Información de seguridad / Informazioni di sicurezza

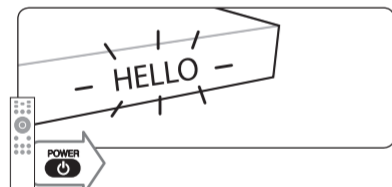

Follow the directions for the initial setup displayed on the screen. / Bitte befolgen Sie die Bildschirmweisungen für den Erst-Setup. / Pour la configuration initiale, suivez les instructions qui s'affichent. / Siga las instrucciones para la configuración inicial que se muestran en la pantalla. / Segui le indicazioni per la configurazione iniziale visualizzate sullo schermo.



Start the speaker test. / Starten Sie den Lautsprechertest. / Lancez le test du haut-parleur. / Iniciar la prueba del altavoz. / Inizia il test degli altoparlanti.



Stop the speaker test and select [Next]. / Stoppen Sie den Lautsprechertest und wählen Sie [Weit.]. / Arrêtez le test du haut-parleur et sélectionnez [prochain]. / Detenga la prueba del altavoz y seleccione [Sig.]. / Interrompi il test degli altoparlanti e seleziona [Succ.].

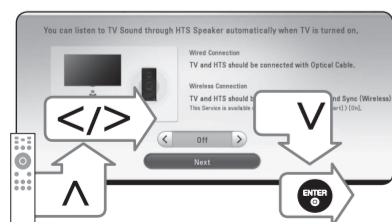

Setup [TV Sound Connecting] and select [Next]. / Öffnen Sie [TV-Tonanschluss] und wählen Sie [Weit.]. / Configurez [Connexion au son du téléviseur] et sélectionnez [prochain]. / Configure [Conectando sonido TV] y seleccione [Sig.]. / Imposta [Collegamento del TV Sound] e seleziona [Succ.].

Using HOME menu

Verwendung HOME-Menü / Utilisation du menu ACCUEIL / Uso del menù HOME / Utilizzo menù HOME

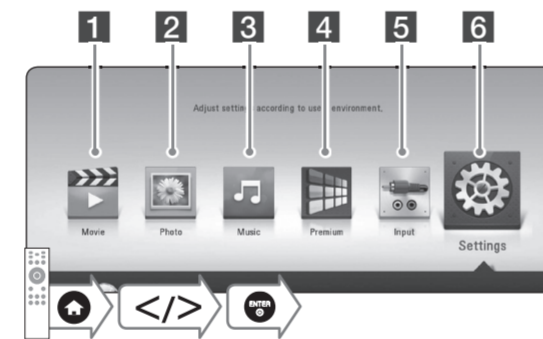

- Plays video content. / Wiedergabe von Videos. / Lit le contenu vidéo. / Reproduce contenidos de video. / Visualizza i contenuti video.
- Plays photo content. / Wiedergabe von Fotos. / Lit le contenu photo. / Reproduce contenidos de foto. / Visualizza i contenuti foto.
- Plays audio content. / Wiedergabe von Musik. / Lit le contenu audio. / Reproduce contenidos de audio. / Visualizza i contenuti audio.
- Displays the Premium Home screen. / Premium-Startbildschirm aufrufen. / Permet d'afficher l'écran d'accueil Premium. / Muestra la pantalla de inicio Premium. / Visualizza la schermata Home Premium.
- Changes input mode. / Eingangsmodus ändern. / Modifier la source d'entrée. / Cambia el modo de entrada. / Cambia ingresso.
- Adjusts the system settings. / Systemeinstellungen aufrufen. / Réglage des paramètres du système. / Ajusta la configuración del sistema. / Regola le impostazioni del sistema.

Disc, Data Playback

Disk, Datenwiedergabe / Lecture de disques, de données / Disco, Reproducción de datos / Disco, Riproduzione dati

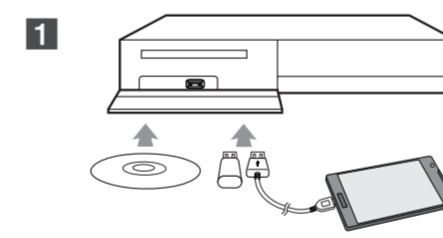

Devices that support MTP. / Geräte, die MTP unterstützen. / Appareils compatibles MTP. / Dispositivos que soportan MTP. / Dispositivi che supportano MTP.

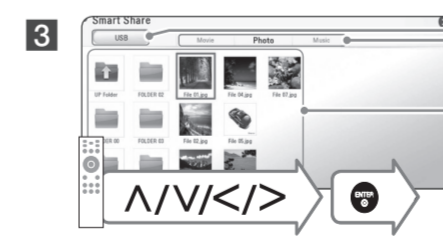
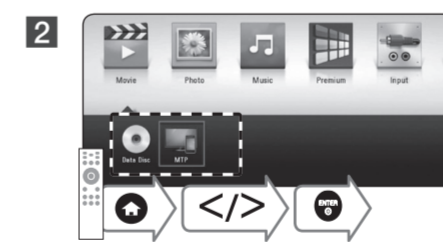

Displays all linked devices. / Anzeige aller verlinkten Geräte. / Affiche tous les appareils en liaison. / Muestra todos los dispositivos vinculados. / Visualizza tutti i dispositivi collegati.

Selects video, photo or audio content. / Auswahl von Video-, Foto- oder Audio-Inhalt. / Sélectionnez un contenu vidéo, photo ou audio. / Selecciona el contenido video, foto o audio. / Seleziona contenuti video, foto o audio.

Displays the file or folder on linked device. / Anzeige von Datei oder Ordner auf dem verlinkten Gerät. / Affiche le fichier ou le dossier sur l'appareil en liaison. / Muestra el archivo o la carpeta del dispositivo vinculado. / Visualizza il file o la cartella sul dispositivo collegato.

For the most Audio CD, BD-ROM and DVD-ROM discs, playback starts automatically. / Die Wiedergabe wird bei den meisten Audio-CDs, BD-ROM- und DVD-ROM-Discs automatisch gestartet. / Pour la plupart des CD audio, BD-ROM et DVD-ROM, la lecture démarre automatiquement. / La mayoría de CD de audio, BD-ROM y DVD-ROM se reproducen automáticamente. / Per la maggior parte dei dischi Audio CD, BD-ROM e DVD-ROM, la riproduzione viene avviata automaticamente.

Network Playback

Netzwerk-wiedergabe / Lecteur en réseau / Reproducción en red / Riproduzione rete

SmartShare PC software Installation

Installation von "SmartShare PC Software" / Installation de SmartShare PC / Instalación del software de PC SmartShare / Installazione del software SmartShare PC

1 Install SmartShare PC software. / Installieren Sie die SmartShare PC Software. / Installez SmartShare PC. / Instalar software de PC SmartShare. / Installa il software SmartShare PC.

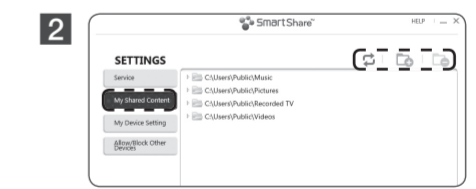

Run the program, and set the share folder you want. / Starten Sie das Programm und legen Sie einen gewünschten Freigabeordner fest. / Exécutez le programme et définissez le dossier partagé de votre choix. / Ejecute el programa, y seleccione la carpeta para compartir deseada. / Eseguì il programma e imposta la cartella di condivisione che desidera.

SmartShare Network Playback

Wiedergabe über Smart Share-Netzwerk / Lecture réseau par partage intelligent / Reproducción en Red Smart Share / Riproduzione di SmartShare Network

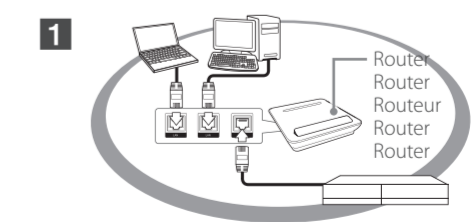

Check the network connection and settings. / Überprüfen Sie Netzwerkverbindung und -einstellungen. / Vérifier la connexion et les paramètres réseau. / Compruebe la conexión y la configuración de la red. / Controllare il collegamento di rete e le impostazioni.

