



MUSICflow H3

SMART Hi-Fi AUDIO

Trådløst multiroom

Modell : NP8340 (H3)

NORSK | ENKEL BRUKERVEILEDNING

For å se instruksjonene for avanserte egenskaper, besøk <http://www.lg.com>, og last så ned Brukerveiledningen. Noe av innholdet i denne bruksanvisningen kan variere fra din spiller.

Det aktuelle apparatet kan avvike fra tegningen.



Sikkerhetsinformasjon

1

Komme i gang



MERK: FOR Å UNNGÅ FARE FOR ELEKTRISK STØT MÅ IKKE DEKSELET (ELLER BAKDEKSELET) FJERNES. DET FINNES INGEN DELER INNE I PRODUKTET SOM BRUKERE KAN REPARERE. OPPSØK FAGFOLK HVIS PRODUKTET MÅ REPARERES.



Dette lynsymbolet inne i en likesidet trekant er en advarsel for brukeren om at det finnes uisolert spenning inne i produktet som kan være kraftig nok til å kunne forårsake personskader.



Utropstegn inne i en likesidet trekant er en advarsel for brukeren om at det er viktig informasjon om bruk og vedlikehold (service) av produktet i lesestoffet som følger med.

ADVARSEL: FOR Å UNNGÅ BRANN ELLER ELEKTRISK STØT BØR IKKE DETTE PRODUKTET UTSETTES FOR REGN ELLER FUKTIGHET.

FORSIKTIG: Apparatet må ikke utsettes for sprut eller drypping, og ingen væskebeholdere som kopper eller vaser må plasseres på apparatet.

ADVARSEL: Installere ikke utstyret i et begrenset område, som en bokhylle eller lignende enhet.

FORSIKTIG: Ikke bruk høyspenningsprodukter rundt dette produktet. (f.eks. elektronisk fluesmekker) Dette produktet kan svikte på grunn av elektrisk støt.

FORSIKTIG: Ikke blokker noen ventilasjonsåpninger. Installer apparatet i overensstemmelse med produsentens anvisninger. Kabinettet har slisser og åpninger for ventilasjon og for å sikre pålitelig drift av produktet og for å beskytte det mot overopp-heting. Åpningene må aldri blokkers ved at produktet plasseres på en seng, sofa, teppe eller tilsvarende underlag. Ikke plasser produktet på et innesluttet sted, slik som i en bok-

hulle eller stativ med mindre det er sørget for tilstrekkelig ventilasjon og produsentens anvisninger er fulgt.

MERK: Se hovedmerkingen under eller bak apparatet for sikkerhetsinformasjon, inkludert identifikasjon av produktet og strømforsyning.

ADVARSEL om strømledningen

De fleste elektriske apparater anbefales plassert på en dedikert kurs, dvs. en egen elektrisk kurs som bare gir strøm til apparatet, og ikke har andre forbrukere eller uttak. Kontroller spesifikasjonssiden i denne håndboken for å være sikker. Ikke overbelast vegguttak. Overbelastede vegguttak, løse eller skadde vegguttak, forlengelsesledninger, slitte ledninger samt skadd eller sprukket isolasjon er alle farlige. Enhver av disse faktorene kan føre til elektrisk støt eller brann. Undersøk strømledningen til apparatet fra tid til annen, og hvis utseendet indikerer skader eller forringelse, plugg den ut, unngå å bruke apparatet, og få ledningen skiftet ut med en tilsvarende del av en autorisert serviceleverandør. Beskytt strømledningen mot fysiske eller mekaniske belastninger, som å bli vridd, bøyd, klemt i en døråpning, eller kjørt eller tråkket på. Vær særlig oppmerksom på støpsler, stikkontakter, samt stedet hvor strømledningen kommer ut av apparatet. Strømstøpselet er utkoblingsenheten. I nødstilfeller, må Strømstøpselet være lett tilgjengelig.

Samsvarserklæring

CE 0197 

LG Electronics European Shared Service Center B.V. erklærer herved at denne bærbare Bluetooth-høytaleren er i samsvar med essensielle krav og andre relevante bestemmelser i EU-direktiv 1999/5/EC. Hele samsvarserklæringen kan bestilles gjennom den følgende postadressen:

LG Electronics European Shared Service Center B.V.
European Standard Team
Krijgsman 1
1186 DM Amstelveen
Nederland

eller kan kreves gjennom samsvarserklæringsnettsiden vår:
<http://www.lg.com/global/support/cedoc/cedoc#>

Denne enheten er et 2,4 GHz og 5 GHz bredbåndsoverføringssystem, beregnet for bruk i alle EU-medlemsstater og EFTA-land, med begrensning på innendørsbruk for 5 GHz-båndet. (5150 - 5250 MHz)

Denne enheten bør installeres og brukes med min. 20 cm avstand mellom enheten og kroppen din. Dette rådet er et generelt utsagn for vurdering av brukermiljøet.

1

Komme i gang

Kaste det brukte apparatet



1. Alle elektriske og elektroniske produkter skal kastes atskilt fra restavfall og leveres inn ved offentlige spesialavfallsstasjoner.
2. Riktig håndtering av det brukte apparatet som avfall bidrar til å forhindre skader på miljøet og menneskers helse.
3. Hvis du vil ha mer informasjon om hvordan du bør håndtere det brukte apparatet som avfall, kan du ta kontakt med lokale myndigheter, renovasjonstjenesten på stedet eller butikken der du kjøpte produktet.

1

Komme i gang

Innholdsfortegnelse

1 Komme i gang

- 2 Sikkerhetsinformasjon
- 8 Utpakking
- 9 Topp-panel
- 10 Baksidepanel

2 Bruke multiroom

- 11 Nettverksoppsett av multi-rom
- 11 – Trinn 1. Krav til hjemmenettverk
- 12 – Trinn 2. Installere «Music Flow Player»-app og mediaserver
- 14 – Trinn 3. Første oppsett av multiroom
- 19 – Trinn 4. Legg til høyttalere (Valgfri)
- 21 – Bruke broen
- 23 Nyt Multiple MUSICflow-produktet
- 23 – 1. Hjemmekinomodus (surround-lydmodus)
- 24 – 2. Grupperingsmodus
- 24 – 3. L/R-stereomodus

3 Bruk av eksterne enheter

- 25 Bruk av eksterne enheter
- 25 – BLUETOOTH®-tilkobling

4 Feilsøking

- 26 Feilsøking

5 Vedlegg

- 31 Om tilstanden til status-LED
- 32 Spesifikasjoner
- 32 Programvaremelding for åpen kilde

1

2

3

4

5

Noe av innholdet i denne bruksanvisningen kan avvike fra Music Flow Player-appen avhengig av applikasjonsversjon.

Utpakking

1

Komme i gang



Enhet



LAN-kabel



Strømledning



Enkel
brukermanual

- Medfølgende tilbehør kan variere avhengig av region.

Topp-panel

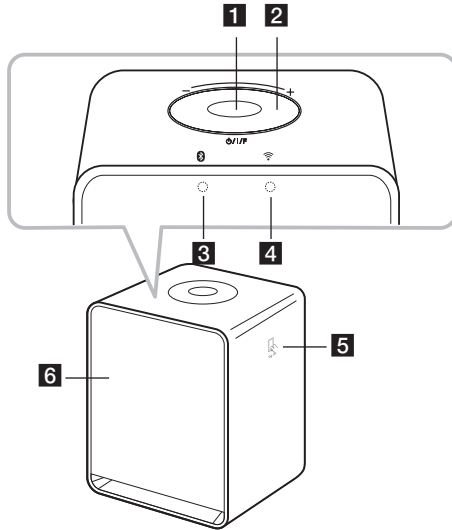

1

Komme i gang

1 Knapp

- Strøm På / Endre modus
- Bytte til standby-modus

2 Volumhjul

Drei hjulet med urviseren for å øke volumet eller mot urviseren for å dempe volumet.

3 Bluetooth status LED (side 32)

4 Nettverksstatus LED (side 32)

5 NFC Tag (side 26) Tag On

6 Høytaler

Baksidepanel

1
Komme i gang

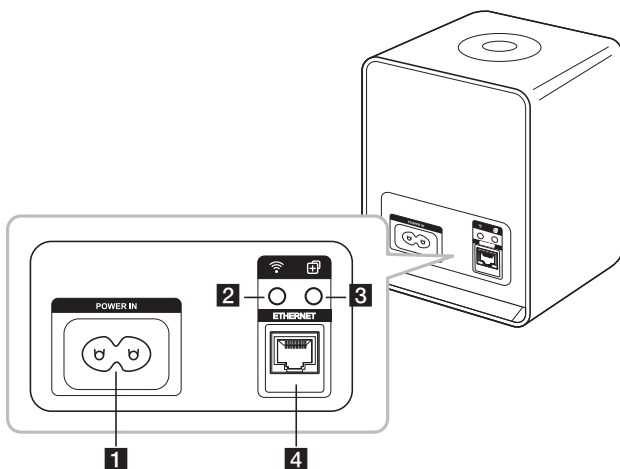

1 POWER IN

2 Wi-Fi -knapp

Kobler innledende MUSICflow-produkt trådløst til nettverket ditt.

3 + -knapp

Legger det ekstra MUSICflow-produktet til nettverket ditt. (I tilfelle en eller flere MUSICflow-produkter er tilkoblet)

4 ETHERNET (LAN)-port

Nettverksoppsett av multi-rom

Trinn 1. Krav til hjemmenettverk

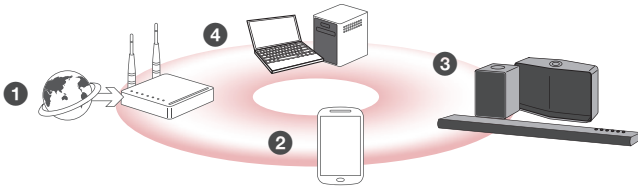

- ❶ Påse at et trådløst nettverksmiljø med ruter er installert i hjemmet ditt. Den trådløse rutereren må være koblet til Internett.
- ❷ Koble smartenheten din til hjemmenettverket.
- ❸ Koble høyttaleren til strømforsyningen.
- ❹ Hvis du ønsker å spille av musikken på en mediaserver (PC, Mac eller nettverkslagring), kobler du mediaserveren til hjemmenettverket ditt.

⚠ Forsiktighetsvarsel for krav til hjemmenettverk

- MUSICflow-systemet kommuniserer over både 2,4 GHz og 5 GHz-hjemmenettverk som støtter 802.11b/g/n trådløs teknologi.
- Forstyrrelser av det trådløse signalet kan føre til at nettverket kobles fra eller at avspilling stoppes.
- Avhengig av hastigheten av nettverket kan avspilling av nettinhold kanskje ikke virke så godt.
- Det er mulig nettverkstilkobling ikke lar seg gjøre med noen ruterer (eller modem) fra visse Internett-tjenesteleverandører. I dette tilfellet, kjøp en vanlig ruter og bruk den.
- En brannmur på PC-en din kan føre til at Music Flow PC-programvaren ikke fungerer som den skal. Deaktiver i så tilfelle alle brannmurene og prøv å koble til på nytt. Se instruksjonene eller nettsiden for din brannmur.

2

Bruke multiroom

Trinn 2. Installere «Music Flow Player»-app og mediaserver

Installere "Music Flow Player"-app

Last ned »Music Flow Player« på App Store eller Google Play Store.

2

Bruke multiroom

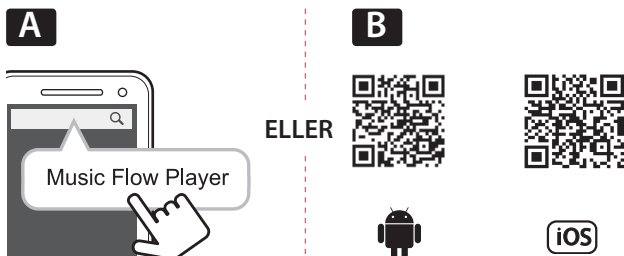

A Skriv inn »Music Flow Player« i søkefeltet og trykk på »Søk«.

B Scan QR-koden med skanning-applikasjonen.

! merknad for «Music Flow Player»-app

- Det er ikke sikkert "Music Flow Player" virker på alle enheter.
- Music Flow Player-appen vil være tilgjengelig i følgende programvareversjoner:
Android O/S : Ver. 4.0 (eller nyere)
iOS O/S : Ver 6.0 (eller nyere)

Installere programvare for mediaserver på PC eller Mac

Med programvare for mediaserver, har du tilgang til lydfiler lagret på mediaserveren (PC, Mac eller nettverkslagring) slik at du kan lytte til dem via høyttaler via hjemmenettverket. På nettstedet www.lg.com kan du skrive inn modellnavnet i søkefeltet og finne programvare til mediaserveren under støttefanen.

- Windows : Music Flow PC Software
- Mac OS : Nero MediaHome 4 Essentials

❗ Merknad for bruk av mediaserver

- Du må dele mappen med lydinnhold på PC-en eller Mac-en for å spille dem av på MUSICflow-systemet.
- På NAS-enheten din må du også endre innstillingene på NAS-enheten din for å sikre at DLNA-serveren er aktivert.
- Du må også endre innstillingene på brannmurprogramvaren for å sikre at Windows-fildeling ikke er blokkert.

Trinn 3. Første oppsett av multiroom

Når du installerer MUSICflow-produktet for første gang, kan du velge mellom to typer tilkoblinger som nedenfor.

Alternativ 1. Kablet tilkobling (MUSICflow Mesh-nettverkstilkobling)

Koble en av MUSICflow-produktene (lydplanke, høyttaler eller bro) til hjemmeruteren med en LAN-kabel.

Deretter kan du koble de andre MUSICflow-produktene (alternativt) trådløst til hjemmenettverket ditt (MUSICflow Mesh-nettverk). Se «Trinn 4. Legg til høyttalere (Valgfri)» på side 19.

Hvis du har en bro

Bro (Kablet tilkobling) → Høyttaler (Legg til høyttaler) → Andre høyttalere (Legg til høyttaler)

Hvis du ikke har en bro

Høyttaler (Kablet tilkobling) → Andre høyttalere (Legg til høyttaler)

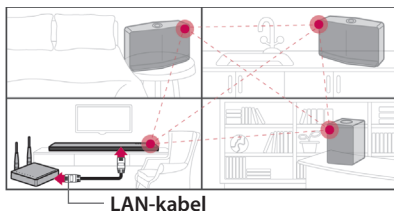

Enkel oppsettsveiledning (Kablet tilkobling)

1. Kontroller at smartenheten din er koblet til WiFi-nettverket ditt.
2. Velg produktet du vil koble til.
3. Start Music Flow Player-appen og følg «Kablet tilkobling»-instruksjonene til oppsettsveiviseren.
4. Koble en av MUSICflow-produktene (lydplanke, høyttaler eller bro) til hjemmeruteren med en LAN-kabel.
5. Slå på MUSICflow-produktet og vent inntil du ser at et hvitt LED-lys lyser konstant.
6. Ved vellykket installering, oppdater høyttalerprogramvaren til siste versjon:
[Startskjerm → Innstillinger → Versjonsinfo.]

Tips

Et trådløst nettverk opprettes blant MUSICflow-produktene, separat fra ruterens WiFi-miljø.

Bruk av MUSICflow-maskenettverket utvider den trådløse dekningen og gir en mer stabil musikkstrømmetjeneste.

MUSICflow-maskenettverket anbefales for nedenstående tilfelle.

1. Når den trådløse dekningen ikke dekker hele huset fordi ytelsen til ruterens er ustabil
(i tilfelle ruterens bare støtter 802.11 b/g 2,4 GHz).
2. Når du ønsker å nyte MUSICflow-systemet i et stabilt trådløst nettverksmiljø.
3. Når du ønsker å bruke det i nedenstående modus.
 - 1) Multiroom- og gruppeavspillingsmodus
 - 2) Hjemmekinomodus
 - 3) Hi-Fi (24 bit/192 kHz)-modus : Når du hører på en lydkilde av høy kvalitet (f.eks. flac)

Alternativ 2. Trådløs tilkobling (Standard trådløs tilkobling)

Når kablet tilkobling ikke er tilgjengelig mellom MUSICflow-produkter og hjemmeruter, tilbyr MUSICflow-produktet musikkstreamingtjenesten innenfor ruterens WiFi-dekning.

Koble en av MUSICflow-produktene (lydplanke eller høyttaler) trådløst til hjemmeruteren.



(Alternativ)

Deretter kan du koble de andre MUSICflow-produktene trådløst til WiFi-hjemmenettverket ditt.

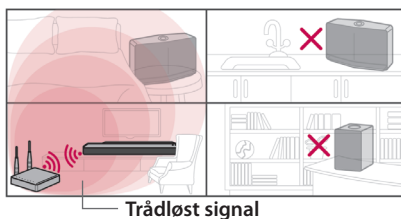
Se «Trinn 4. Legg til høyttalere (Valgfri)» på side 19.



Enkel oppsettsveiledning (trådløs tilkobling)

1. Kontroller at smartenheten er koblet til det trådløse nettverket ditt.
2. Velg produktet du vil koble til.
3. Start Music Flow Player-appen og følg «Trådløs forbindelse»-instruksjonene til oppsettsveiviseren.
4. Trykk på  (Wi-Fi-oppsettsikon)-knappen oppe eller bak på MUSICflow-produktet (lydplanke, høyttaler eller bro).
5. Sjekk om  nettverksindikator-LED blinker hvitt og rødt.
6. Skriv inn passordet til hjemmeruteren for å koble til MUSICflow-produktet.

Hvis du har en iOS-enhet, må du følge de tre trinnene nedenfor (6-1~6-3)

- 6-1. Trykk på hjem-knappen på iOS-enheten og gå til [Innstillinger].
Velg «MusicFlow_Setup» i Wi-Fi-innstillingene. Appen og MUSICflow-produktet vil tilkobles.
- 6-2. Flytt Music Flow Player-appen og skriv inn passordet til hjemmeruteren for å koble MUSICflow-produktet til hjemmeruteren.
- 6-3. Trykk på hjem-knappen på iOS-enheten og gå til [Innstillinger].
Koble til WiFi-nettverket ditt på nytt. Og gå til Music Flow Player-appen en gang til.
7. Ved vellykket installering, oppdater høyttalerprogramvaren til siste versjon:
[Startskjerm → Innstillinger → Versjonsinfo.]

! Merk

- Hvis konfigurasjonen for «Trådløs forbindelse» mislyktes. Det kan se ut til at enheten er for langt unna rутeren, det kan være den ikke er tilkoblet. Plasser og bruk den på et sted som er nær nok rутeren.
- Music Flow PC-programvare installert på skrivebordet støtter ikke trådløs tilkoblingsprosedyre. Bruk i så tilfelle Music Flow Player på en smartenhet.
- Hvis ytelsen til rутeren ikke er god nok (f.eks. 802.11g 2,4 GHz), kan lyden brytes opp i modus for gruppe- eller surround-avspilling Koble i så tilfelle høyttaleren til MUSICflow Mesh-nettverket.

18 Bruke multiroom

Tips

Tilbyr musikkstreamingtjeneste i MUSICflow-systemet innenfor hjemmeruterens WiFi-dekning.

Standard trådløs forbindelse anbefales for nedenstående tilfelle.

1. Når alle høyttalerne er innenfor hjemmeruterens trådløse dekning (hvis hjemmeruterer støtter 802.11n 2,4/5 GHz)
2. Når kablet tilkobling ikke er tilgjengelig mellom MUSICflow-produkter og hjemmeruter.
3. Når du ønsker å bruke det i nedenstående modus.
 - 1) når du bruker et MUSICflow-system med en enkelt høyttaler.
 - 2) Gruppeavspilling på hjemmeruterens WiFi-dekning
 - 3) L/R-stereomodus

2



Bruke multiroom

Trinn 4. Legg til høyttalere (Valgfri)

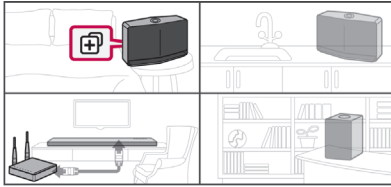
Hvis du kobler det innledende MUSICflow-produktet til hjemmenettverket, kan du koble de ekstra MUSICflow-produktene (lydplanke, høyttaler eller bro) til hjemmenettverket.



Enkel oppsettsveiledning (Legg til høyttalere)

1. Hvis du har ekstra høyttalere, slå dem på.
2. Start smartenheten eller PC-programmet og følg instruksjonene på oppsettsveiseren.
[Startskjerm → Legg til Høyttaler]
3. Trykk på  (LEGG TIL-ikon)-knappen oppe eller bak på MUSICflow-produktet (lydplanke, høyttaler eller bro) som du ønsker å koble til.
4. Kontroller at  nettverksindikatorlampen blinker rødt.
5. Ved vellykket installering, oppdater høyttalerprogramvaren til siste versjon:
[Startskjerm → Innstillinger → Versjonsinfo.]

❗ Merk

Hvis konfigurasjonen for «Legg til høyttalere» mislyktes. Det kan se ut til at høyttalerne er for langt unna hverandre, det kan være de ikke er tilkoblet. Plasser den på et sted som er nær nok ruterer og hver av høyttalerne.

❗ Merknad for oppsett av multiroom

- Du kan sette opp all trådløs/kablet tilkobling i henhold til plasseringen av ruterene. Men vi anbefaler at du kobler den første høyttaleren eller broen til ruterene med LAN-kabel og kobler til flere høyttalere for et stabilt nettverk.
- Når pop-up-meldingen «Fastvare-oppdatering» vises på Music Flow Player-appen, trykk for å starte oppdateringen.
- Hvis du har koblet til en høyttaler med en LAN-kabel og installert andre høyttalere i tillegg: Dersom høyttaleren med lydproblemer ikke er nær nok til den kabeltilkoblede høyttaleren, installer en bro eller en ekstra høyttaler i midten mellom høyttaleren med LAN-kabelen og høyttaleren med lydproblemer, og prøv på nytt.
- Selv om du har koblet høyttalere til MUSICflow mesh-nettverket, vil musikklyden bryte opp ved omgivelsessignaler som forstyrrer det trådløse nettverket. I dette tilfellet kan du prøve å endre mesh-nettverkskanalen til MUSICflow-systemet på [Innstillinger → Avanserte innstillinger → Kanal for maskenettverk].
- Når du oppretter en tilkobling, kan «Maskenettverkskomposisjon» vises, og dette tar ca. 30 sekunder. Denne meldingen vises en gang i løpet av den første installasjonen, men dukker opp igjen når du endrer nettverksmiljøet.

Bruke broen

1. Bruk en rotenhet (kablet til hjemmeruteren)

Når hjemmeruterer er plassert langt fra høyttalerne for tilkobling med kabel:

- 1 Koble broen til hjemmeruterer med LAN-kabel i henhold til «Enkel oppsettsveiledning (Kablet tilkobling)».
- 2 Legg MUSICflow-produkter til hjemmenettverket ditt i henhold til «Enkel oppsettsveiledning (Legg til høyttalere)».

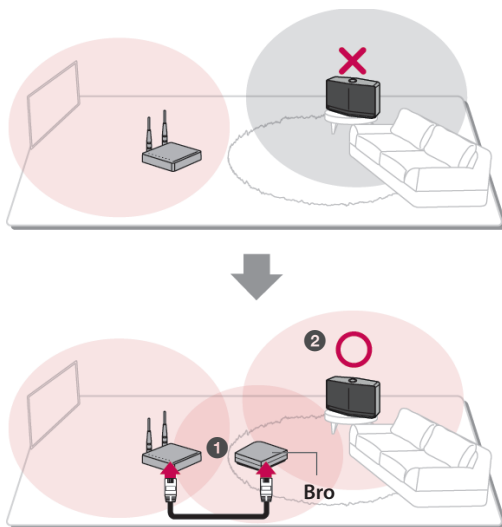

2

Bruke multiroom

2. Bruk en trådløs forlenger

Når du ønsker å utvide mesh-nettverksdekningen til MUSICflow:

Forberedelse: Innledende MUSICflow-produkt kobles til hjemmeruteren med LAN-kabel.

- 1 Legg broen til hjemmenettverket ditt i henhold til «Enkel oppsettsveiledning (Legg til høyttalere)».
- 2 Legg MUSICflow-produkter til hjemmenettverket ditt i henhold til «Enkel oppsettsveiledning (Legg til høyttalere)».

2

Bruke multiroom

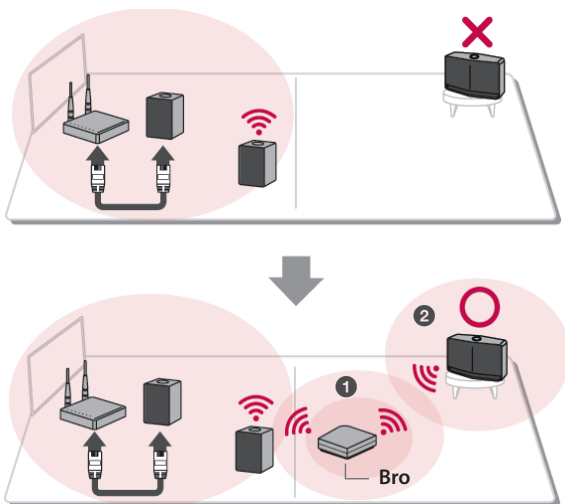

Nyt Multiple MUSICflow-produktet

1. Hjemmekinomodus (surround-lydmodus)

Bare legg en LG MUSICflow-lydplanke til nettverket og synkroniser det med LG MUSICflow-høytalerne dine for å få en hjemmekinoopplevelse.

Hvis du har en bro

Bro (Kablet tilkobling) → Lydplanke (Legg til høyttaler) → Andre høyttalere (Legg til høyttaler)

Hvis du ikke har en bro

Lydplanke (Kablet tilkobling) → Andre høyttalere (Legg til høyttaler)

❗ Merk

Hvis du kobler MUSICflow-høyttalere til hjemmekinoen, må de høyttalerne være av samme modell.

Krav

- MUSICflow-lydplanke x 1
- MUSICflow-høyttaler x 2 (samme modell)
- Nettverksbro (alternativt)

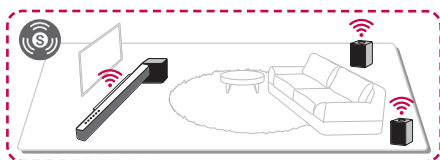

2. Grupperingsmodus

Høytalere som er plassert i separate rom, kan spille av den samme musikken eller forskjellig musikk basert på dine behov. Synkroniser multiroom-høytalerne for å spille av den samme sangen i alle rom.

Krav

- Mer enn 2 MUSICflow
- Nettverksbro (alternativt)

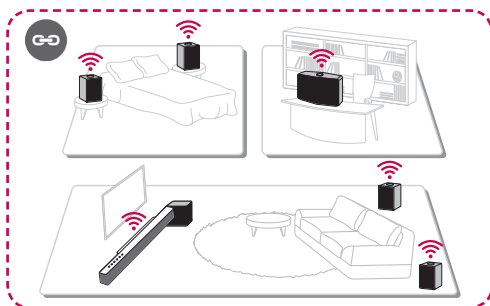

3. L/R-stereomodus

Sett høytalere til stereolyd med Music Flow Player-appen for å se på filmer og høre på favorittlåtene dine.

Krav

- MUSICflow-høytaler x 2
- Nettverksbro (alternativt)

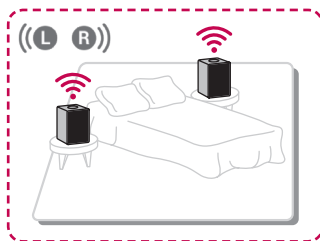

Bruk av eksterne enheter

BLUETOOTH®-tilkobling

1. Velg Bluetooth-modus med **⏻/I/F**-tasten på høyttaleren.



2. Forsikre deg om at Bluetooth er valgt på Bluetooth-enheten, og velg "Music Flow H3 (XX.XX)".

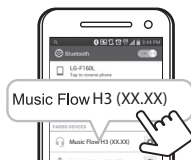

3. Spill musikk på din Bluetooth-enhet.

NFC for enkel paring (kun Android)

Det er enkelt å pare ved å merke på  merket.



❗ Merk

Når du hører på musikk med Music Flow Player-appen er sømløs avspilling aktivert i stedet for BT-paring.

Feilsøking

Programvareoppdatering

Når MUSICflow-produktet er koblet til hjemmenettverket, først av alt, sjekk om alle høyttalerne og Music Flow Player-appen har siste fastvareversjon. MUSICflow-produktet kan kreve at ny fastvare installeres for optimal drift. [Innstillinger → Versjonsinfo.]: du kan sjekke om høyttaleren din har den nyeste fastvaren.

Hvordan kan jeg starte opp høyttaleren?

Hvis du trykker på «» (Legg til)»-knappen inntil et pip-signal lyder, er nettverksrelaterte innstillinger initialiserte. («DISABLED» vises i displayet for lydplanke.)

Hvis du trykker på «» (Legg til)»-knappen inntil to pip-signaler lyder, er fabrikkinitialisering utført. («RESET» vises i displayet for lydplanke.)

Høyttaler er ikke tilkoblet.

1. For høyttalere som allerede er tilkoblet, sjekk om telefonen er koblet til samme ruter som høyttaleren, koble deretter til samme ruter og sjekk følgende.
 - 1-1. Slå strømmen av/på og sjekk tilkoblingen.
 - 1-2. Hvis det ikke løses med 1-1, lukk programmet og kjør det på nytt.
 - 1-3. Hvis det ikke løses med 1-2, nullstill høyttaleren og koble til på nytt.
 - 1-4. Hvis det ikke løses med 1-3, slett appen, installer på nytt og prøv igjen. Trykk og hold «LEGG TIL»-knappen i 8 sekunder til du hører et pip-signal for å nullstille.
2. Hvis du endrer plasseringen til høyttaleren som er i bruk,
 - 2-1. Hvis endret plassering er for langt fra hjemmeruteren, er det mulig at den ikke kobles til. Plasser og bruk den på et sted som er nær nok ruter.

- 2-2. Koble til høyttaleren med en LAN-kabel og for ekstra installerte høyttalere. Hvis de ikke er nær nok høyttaleren som er tilkoblet med en LAN-kabel, kan du installere en bro eller en annen høyttaler mellom høyttaleren koblet til med LAN-kabel og høyttaleren med lyd som blir avbrutt.

Noen ganger forsvinner høyttaleren fra programmet.

1. Hvis høyttalerens blinkelampe ikke blinker og forbli hvit: Hvis problemet fortsetter selv etter at høyttaleren er slått av og på, må du nullstille høyttaleren (trykk på og hold «LEGG TIL»-knappen inne i 8 sekunder til du hører et pip-signal.) og registrere på nytt. Utfør installering av høyttaler eller tilleggsprosedyrer.
2. Hvis blinkelampen til høyttaleren blinker hvitt, er nettverkssignalet ustabil. Vent en stund, eller flytt høyttaleren nærmere en annen høyttaler eller ruter.
3. Trykk på menytaben eller menyen øverst til høyre side av Hjem-skjermen for å avslutte Music Flow Player-appen og kjøre den på nytt.

Musikklyden bryter opp og ustabil MUSICflow-system

1. Hvis høyttaleren med lyd som bryter opp er tilkoblet gjennom trådløs modus,
 - Hvis avstanden mellom høyttaler og hjemmeruter ikke er nær nok, kan den korresponderende situasjonen oppstå. Flytt høyttaleren nærmere hjemmeruteren og prøv på nytt.
 - Hvis enheten, hvor lyden skal avspilles fra (f.eks. telefon eller bærbar datamaskin) er på et sted uten godt rutersignal, flytt enheten nærmere hjemmeruteren og prøv på nytt.
2. Hvis du har koblet en høyttaler med en kabel og installert andre høyttalere i tillegg:

Dersom høyttaleren, hvor lyden bryter opp, ikke er tilstrekkelig nær den kabeltilkoblede høyttaleren, installer en bro eller en ekstra høyttaler mellom de to høyttalerne, og prøv på nytt.

3. Selv om du har koblet høyttalere til MUSICflow mesh-nettverket, vil musikklyden bryte opp ved omgivelsessignaler som forstyrrer det trådløse nettverket. I dette tilfellet kan du prøve å endre mesh-nettverkskanalen til MUSICflow-systemet på [Innstillinger → Avanserte innstillinger → Kanal for maskenettverk].

Hvordan kan jeg komponere et Musikkbibliotek? / Sang legges ikke til selv om biblioteket er oppdatert.

Music Library blir ikke automatisk oppdatert bare ved å legge til en sang på DLNA-serveren. Kjør Music Library-synkronisering i [Innstillinger → Musikkbibliotek → Synkronisering] på nytt etter at du har lagt til en sang på serveren. Kontroller følgende hvis sangen ikke legges til etter synkronisering av Musikkbibliotek.

1. Sjekk om DLNA-serveren eller delt mappe på PC SW er spesifisert.
2. Sjekk om innholdslisten på DLNA-serveren er oppdatert.
 - Selv om du kopierer filen til serveren, er det ikke sikkert at innholdslisten på serveren oppdateres umiddelbart. Sjekk derfor serverinnstillingene.
 - Hvis du bruker en annen metode enn MTP til å kopiere en sang til telefonen, er det mulig at det ikke gjenspeiles i innholdslisten på serveren. I slike tilfeller, skann telefoninnholdet en gang til, eller slå av og start telefon på nytt.
3. Deling kan være blokkert, sjekk derfor innstillingene på DLNA-serveren eller brannmuren.
 - Hvis du bruker LG Musicflow PC-programvare, vil den tilsvarende mappen automatisk bli lagt til Music Library i løpet av et minutt når du angir den delte mappen.

LG MUSICflow-produktet slås av automatisk.

I noen tilfeller vil strømmen slå seg av hvis lydssignaler ikke mottas:

- Optisk, HDMI ARC, Bluetooth, WiFi (DLNA)-modus: ingen lydssignal i 20 minutter.
- Bærbar inngang: ingen lydssignal i løpet av 6 timer.
- Hvis nettverket er tilkoblet, vil det gå til nettverkets standby-modus (hvitt LED).
- Hvis nettverket er frakoblet, vil det gå til standby-modus (rødt LED).

Hva slags type musikkfiler kan avspilles?

- Du kan spille av følgende filformater: mp3, wma, flac, m4a, aac, ogg og wav.
- Samplingfrekvensen for mp3 og wma er 32- 48 kHz, og det støttes opp til 192 kHz, 24 bit for flac.
- Selv om de ovennevnte vilkår er oppfylt, er det mulig at den ikke kan avspilles på grunn av filens eller mediaserverens egenskaper.
- DRM-filen kan ikke spilles av.

Hvordan kan jeg bruke Spotify?

LG MUSICflow-produktet støtter tilkoblingsmetoden som er levert av Spotify. Du kan bruke denne funksjonen til å koble Spotify-programmet til høyttaleren. Hvis Music Flow-høyttaleren er i samme nettverk som ruterer, endres høyttalerikonet til Spotify. Når du trykker på dette ikonet, kan du sjekke og velge høyttalere i samme nettverk. (ikonet endres til grønt når høyttaleren er valgt)

Hvordan kan jeg bruke HomeChat?

Du kan bruke HomeChat etter at du har registrert HomeChat-enheten.

Hvert av familiemedlemmene kan registrere seg og bruke en høyttaler i HomeChat, og en person kan registrere flere høyttalere.

Du finner flere opplysninger på <http://www.lghomechat.com>.





Merk







Visse tjenester (som Spotify, Homechat, osv.) kan være utilgjengelige, avhengig av region.

Om tilstanden til status-LED

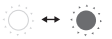
Bluetooth

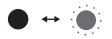
Farge	Status
 (Av) (Hvit)	Enheten venter på Bluetooth-paring
 (Hvit)	Bluetooth-koblingen er parert

Nettverk

Farge	Status
 (Av) (Hvit)	Enheten venter på nettverkstilkobling.
 (Hvit) (Rød)	Den første enheten kobles til nettverket ( knapp trykkes)
 (Hvit)	Enheten er koblet til nettverket
 (Av) (Rød)	Den ekstra enheten kobles til nettverket ( knapp trykkes)
 (Dempet hvit)	Nettverkets standby-modus
 (Rød)	Standby-modus

Nettverksstatus

Status for standby-modus

5

Appendix

④ merknad for tilstanden til LED-lyset

- Når den første gruppen er stilt inn, vil LED-lyset for nettverksstatus lyse grønt.
- De ekstra gruppene stilles inn, LED-fargen for nettverksstatus endres i grupperekkefølge [Grønn > Magenta > Cyan > Blå > Gul]
- Hvis de grupperte høyttalerne bytter til nettverkets standby-modus, blir lysstyrken til LED-lyset for nettverksstatus svakere.

Spesifikasjoner

Strømkrav: 200 - 240 V ~ 50 / 60 Hz

Strømforbruk: 14 W

Networked standby: 5,4 W
(hvis alle nettverksportene er aktiverte.)

Bluetooth: Kodeks SBC

Dimensjoner (B x H x D): Ca. (125 x 175 x 115) mm uten fot

Nettvekt (ca.): 2,0 kg

- Design og spesifikasjoner kan endres uten varsel.

Programvaremelding for åpen kilde

Besøk <http://opensource.lge.com> for å motta kildekode under GPL, LGPL, MPL og andre åpne kildelisenser som dette produktet inneholder.

I tillegg til kildekode er alle lisensvilkår, garantifraskrivelser og merknader om opphavsrett tilgjengelige for nedlasting.

LG Electronics vil også sende deg åpen kildekode på CD-ROM mot å få dekket distribusjonskostnadene, inkludert utgifter til media, frakt og ekspedisjon. Send en forespørsel til opensource@lge.com. Tilbudet gjelder i tre (3) år fra kjøpsdatoen for dette produktet.



LG Customer Information Center	
(Asiakaspalvelu / Kundeservice / Kundtjänst)	
Denmark / Danmark	8088 57 58
Finland / Suomi	0800 0 LG LG (0800 0 54 54)
Norway / Norge	800 187 40
Sweden / Sverige	0770 LG LG LG (0770 54 54 54)
LG Website	
www.lg.com	

For more product details check the following webpage

Sweden <http://www.lg.com/se/musicflow>