

사용설명서

LG CineBeam

DLP Projector

사용 전에 '안전을 위한 주의 사항'을 반드시 읽고 정확하게 사용하세요.
사용설명서를 읽고 난 후 사용하는 사람이 언제든지 볼 수 있는 장소에 보관하세요.

PF50KA



자세한 사용 방법은 LG전자 홈페이지
또는 스마트기기로 확인할 수 있습니다.

www.lge.co.kr

P/NO : SAC37034688 (2210-REV05)

라이선스



HDMI, HDMI High-Definition Multimedia Interface(고화질 멀티미디어 인터페이스), HDMI 트레이드 드레스 및 HDMI 로고라는 용어는 HDMI Licensing Administrator, Inc. 의 상표 또는 등록 상표입니다.

돌비 래버러토리스의 허가를 얻어 제조한 제품입니다. 돌비, 돌비비전, 돌비오디오, 돌비애틀모스 및 더블 D 심볼은 돌비 래버러토리스의 상표입니다.

For DTS patents, see <http://patents.dts.com>. Manufactured under license from DTS Licensing Limited. DTS, the Symbol, & DTS and the Symbol together, DTS 2.0 Channel, DTS 2.0+Digital Out, DTS-HD, and DTS Virtual:X are registered trademarks or trademarks of DTS, Inc. in the United States and/or other countries. © DTS, Inc. All Rights Reserved.

USB Type-C™ and USB-C™ are trademarks of USB Implementers Forum.



잠깐

- 본 설명서에 사용되는 제품 그림과 화면 표시는 소비자의 제품 동작을 돕기 위한 예시이므로 실제와 다를 수 있습니다.

안전을 위한 주의사항

안전을 위한 주의사항은 제품을 안전하고 정확하게 사용하여 예기치 못한 위험이나 손해를 사전에 방지하기 위함입니다.

- 주의사항은 **경고**와 **주의** 두 가지로 구분되어 있으며, **경고**와 **주의**의 의미는 다음과 같습니다.
 - ⚠ 경고:** 지시사항을 위반할 때, 심각한 상해나 사망이 발생할 가능성이 있는 경우
 - ⚠ 주의:** 지시사항을 위반할 때, 경미한 상해나 제품의 손상이 발생할 가능성이 있는 경우
- 사용설명서를 읽고 난 후에는 사용하는 사람이 언제나 볼 수 있는 장소에 반드시 보관하십시오.

내부설치

⚠ 경고

- 방수기능이 없는 제품으로 습기나 물에 노출 시 화재 및 감전의 위험이 있습니다.
- 직사광선에 노출된 곳, 화기 및 난로와 같은 뜨거운 물건 가까이 놓지 마세요.
 - 화재의 위험이 있습니다.
- 가연성 스프레이 등 인화성 유발 물질을 프로젝터 옆에 놓지 마세요.
 - 화재의 위험이 있습니다.
- 설치된 프로젝터에 절대 어린이가 매달리거나 올라가지 않도록 하세요.
 - 프로젝터가 넘어져 사람이 다치거나 사망할 수도 있습니다.
- 책장이나 벽장 등 통풍이 되지 않는 장소 및 카펫이나 방석 위에 설치하지 마세요.
 - 내부온도 상승으로 인한 화재의 원인이 될 수 있습니다.
- 조리대와 가습기 옆 등 기름이나 유증기, 수증기가 닿을 수 있는 장소에 설치하지 마세요.
 - 화재, 감전, 부식의 원인이 됩니다.
- 기름이나 유증기가 닿을 수 있는 곳에는 벽걸이 또는 천장 설치를 하지 마세요.
 - 제품이 손상되어 떨어지면서 심각한 부상의 원인이 됩니다.
- 먼지가 많은 장소에 설치하지 마세요.
 - 화재의 위험이 있습니다.
- 목욕탕이나 비바람에 노출된 장소 또는 물이 튀는 곳 등 습기가 많은 곳에 설치하지 마세요.
 - 화재 및 감전의 위험이 있습니다.

- 테이블보나 커튼 등으로 통풍구가 막히지 않도록 하세요.
 - 내부온도 상승으로 인한 화재의 원인이 될 수 있습니다.
- 프로젝터 설치 시 벽으로부터 일정거리 (30 cm 이상)를 두어 통풍이 잘되게 하세요.
 - 내부온도 상승으로 인한 화재의 원인이 될 수 있습니다.

주의

- 장식장 또는 선반 위에 설치할 때는 프로젝터 밑면 앞쪽 끝 부분이 밖으로 나오지 않게 하세요.
 - 무게중심 불균형으로 떨어져 사람이 다치거나 프로젝터 고장의 원인이 될 수 있습니다. 반드시 장식장 또는 선반은 프로젝터 크기에 알맞은 것을 사용하세요.
- 프로젝터를 옮길 때에는 꼭 전원 버튼을 눌러 프로젝터를 끄고 전원 플러그, 기기 간의 접속코드 등을 뺀 후 이동하세요.
 - 코드가 손상되어 화재, 감전의 원인이 됩니다.
- 흔들리는 선반 위나 경사진 장소 등 불안정한 장소 및 진동이 심한 곳에는 설치하지 마세요.
 - 떨어지거나 뒤집혀서 다칠 수 있습니다.
- 외부기기 연결 시 본체가 넘어지거나, 떨어지지 않도록 주의하세요.
 - 상해 또는 제품 파손의 원인이 될 수 있습니다.

전원 관련

⚠ 경고

- 프로젝터의 연결기는 기기 분리에도 사용됩니다.
 - 프로젝터가 연결된 벽 전기 콘센트 근처에 설치되어 있으며 콘센트에 접근이 쉬운지 확인하십시오.
- 반드시 접지해 주세요. (접지가 제공되지 않는 기기는 제외)
 - 접지가 잘 되어 있지 않으면 고장이나 누전 시 감전될 수도 있습니다. 접지할 수 없는 장소에 설치할 때는 누전 차단기를 구입 설치하여 콘센트에 연결하여 사용하세요. 가스관, 수도 파이프, 피뢰침, 전화선 등에는 절대로 접지하지 마세요.
- 전원 플러그가 흔들리지 않도록 확실하게 꽂아주세요.
 - 접속이 불안정한 경우는 화재의 원인이 됩니다.
- 전원 코드 위에 무거운 것을 놓거나 코드가 기기 밑에 깔려 눌리지 않도록 하세요.
 - 화재, 감전의 원인이 됩니다.
- 전원 플러그는 젖은 손으로 절대 만지지 마세요.
 - 감전의 원인이 될 수 있습니다.
- 멀티 콘센트 사용 시 여러 기기를 동시에 사용하지 마세요.
 - 콘센트의 이상 발열로 인한 화재의 원인이 됩니다.

- AC 어댑터, 전원 플러그 핀 부위 또는 콘센트에 먼지나 이물질이 쌓이지 않도록 깨끗하게 유지하세요.
 - 화재의 원인이 될 수 있습니다.
- 프로젝터나 AC 어댑터에서 연기나 타는 냄새가 날 경우 바로 사용을 중단하고 전원 코드를 콘센트에서 분리한 후 서비스 센터로 연락하세요.
 - 화재의 원인이 될 수 있습니다.
- 주전원 차단장치는 전원 플러그이며, 이 차단장치는 쉽게 조작할 수 있는 위치에 있어야 합니다.

⚠ 주의

- AC 어댑터 및 전원 코드를 제거할 때에는 반드시 플러그 부분을 잡고 제거하세요.
 - 화재 및 제품 손상의 원인이 될 수 있습니다.
- AC 어댑터의 전원 코드 연결 부분을 과도하게 구부러서 사용하지 마세요.
 - 구부러진 상태로 장시간 사용 시 내부 케이블 끊어짐으로 인해 감전 및 화재의 위험이 있습니다.
- 전원 코드나 플러그를 손상시키거나 가공하거나 무리하게 구부리거나 비틀거나 잡아당기거나 튼 사이에 끼우거나 가열하지 마세요. 콘센트 끼우는 부분이 헐거울 때는 사용하지 마세요.
 - 화재, 감전의 원인이 됩니다.
- 전원 코드를 열기구에 가까이 닿지 않게 하세요.
 - 코드의 피복이 녹아서 화재, 감전의 원인이 될 수 있습니다.

- 전원 코드 또는 플러그의 파손이 일어나지 않도록 코드를 밟고 지나갈 수 있는 위치에 프로젝터를 설치하지 마세요.
 - 화재, 감전의 원인이 됩니다.
- 전원 플러그를 콘센트에 꽂거나 뽑아서 프로젝터를 켜거나 끄지 마세요. (전원 플러그를 스위치 용도로 사용하지 마세요.)
 - 감전이나 고장의 원인이 됩니다.
- 전원 플러그가 콘센트에 연결된 상태에서 다른 한쪽의 홈에 젓가락 등 전도체를 넣지 마세요. 또한 콘센트에서 전원 플러그 뺀 후 바로 만지지 마세요.
 - 감전의 원인이 됩니다.
- 전원 코드는 LG전자에서 공급하는 정품만 사용하세요. 그 외의 다른 제품은 사용하지 마세요.
 - 화재, 감전의 원인이 됩니다.
- AC 어댑터, 전원 코드 및 기기 내부에 물이나 이물질 등이 들어간 경우 우선 기기 본체의 전원 버튼을 눌러 프로젝터를 끈 후 모든 연결선을 분리한 다음 서비스 센터로 연락하세요.
 - 화재, 감전의 원인이 됩니다.
- AC 어댑터의 표면이 뜨거우므로 사용 중 피부에 접촉하거나, 어린이 피부에 닿지 않도록 주의하세요.
- 전원 공급 장치(AC 어댑터/전원 코드 등)는 절대로 분해하지 마세요.
 - 코드가 손상되면 감전 또는 화재의 위험이 있습니다.
- AC 어댑터 및 제품에 연결되는 전원 코드는 완전히 밀착되도록 장착하세요.
 - 접촉 불량으로 인해 제품 고장 및 화재의 위험이 있습니다.
- 전원 코드 및 AC 어댑터 위에 무거운 물건을 올려놓거나 충격에 의해 손상되지 않도록 주의하세요.
 - 제품 고장 및 화재의 원인이 됩니다.
- 부속품으로 제공된 AC 어댑터 혹은 LG에서 승인하고 인정한 어댑터만 사용하세요.
 - 다른 AC 어댑터를 연결할 때 화면이 깜빡이는 현상이 나타날 수 있습니다.

사용할 때

⚠ 경고

- 프로젝터 위에 꽃병, 화분, 컵, 화장품, 약품 등 액체용기 및 장식용품, 촛불 등을 올려놓지 마세요.
 - 화재, 감전 및 낙하로 인한 부상의 원인이 됩니다.
- 기기가 큰 충격을 받거나 캐비닛이 파손된 경우에는 기기 본체의 전원 버튼을 눌러 프로젝터를 끈 후 전원 플러그를 콘센트에서 뺀 후 서비스 센터에 연락해 주세요.
 - 화재, 감전의 원인이 됩니다.
- 프로젝터 속에 동전, 머리핀, 쇠붙이 등의 금속류나 종이, 성냥 등의 불에 타기 쉬운 물건을 집어넣지 마세요.
 - 화재, 감전의 원인이 됩니다.
- 리모컨 등에 사용하는 건전지를 교체할 경우 어린이가 먹지 않도록 주의하고, 건전지는 어린이 손에 닿지 않는 곳에 두세요.
 - 만일 어린이가 먹은 경우에는 즉시 의사와 상담하세요.
- 본 제품의 어떠한 커버도 절대 열지 마십시오. 제품 내부에는 고압이 흐르고 있으므로 위험합니다.
- 본 제품이 동작 중인 상태에서는 렌즈를 정면으로 들여다보지 마세요. 강한 빛이 투사되고 있으므로 눈을 다칠 수도 있습니다.
- 동작 중이거나 전원이 꺼진 직후에는 배기구를 포함한 본 제품 주변에 고열이 발생하므로 접촉을 피해 주세요.
 - 도시가스 등의 가스 누설이 있을 때는 콘센트에 절대 손대지 마시고, 창문을 열어 반드시 환기하세요.
 - 불꽃이 튀어 화재나 화상의 원인이 됩니다.
 - 천둥, 번개가 칠 때는 제품이나 전원 코드 등은 위험하므로 절대 만지지 마세요.
 - 감전의 원인이 됩니다.
 - 강력한 자기장을 발생하는 전자 제품 근처에서 프로젝터를 사용하지 마세요.
 - 제품을 포장하는 비닐 포장지는 아이들의 손이 닿지 않도록 보관하세요.
 - 아이가 잘못 사용할 경우엔 질식될 우려가 있습니다.
 - 프로젝터를 장시간 사용하는 동안에는 프로젝터를 만지지 마세요.
 - 게임기 등을 연결하여 사용할 때에는 화면 대각선 길이의 약 4배 정도 떨어져 사용하세요. 연결선의 길이를 충분히 유지하세요.
 - 제품이 넘어져 상해 또는 제품 파손의 원인이 될 수 있습니다.
 - 온도가 지나치게 높은 장소에는 프로젝터나 건전지가 장착된 리모컨을 두지 마세요.
 - 화재의 원인이 됩니다.

⚠ 주의

- 무거운 물건을 프로젝터 위에 올려놓지 마세요.
 - 넘어지거나 떨어져서 상해의 원인이 됩니다.
- 이동 중 렌즈에 충격이 가해지지 않도록 주의하세요.
- 프로젝터의 렌즈를 만지지 마세요. 렌즈의 손상을 초래할 수 있습니다.
- 칼, 망치 등 프로젝터 외관이 손상될 수 있는 도구의 직접적인 접촉은 피해 주세요.
- 화면이 나오지 않거나 소리가 나오지 않는 등의 고장 상태에서 사용하지 마세요. 즉시 전원 버튼을 눌러 프로젝터를 끈 후 전원 플러그를 콘센트에서 뺀 후 서비스 센터에 연락해 주세요.
 - 화재, 감전의 원인이 됩니다.
- 물건을 떨어뜨리거나 충격을 주지 마세요.
 - 사람이 다치거나, 프로젝터 고장의 원인이 될 수 있습니다.
- 스크린과 눈의 거리는 화면 대각선 길이의 약 5~7배 정도 떨어져서 시청하세요.
 - 너무 가까운 곳에서 지속적으로 시청하면 시력이 나빠질 수 있습니다.
- 프로젝터 렌즈에서 나오는 빛을 책 또는 기타 물체로 막지 마세요.
 - 프로젝터의 빛이 물체에 오랫동안 비출 경우 열로 인해 화재가 발생할 수 있습니다. 또한 반사되는 빛으로 인해 렌즈가 열을 받고 프로젝터가 손상될 수 있습니다.
- 음량이 큰 상태에서 프로젝터를 시작하지 마세요.
 - 큰 음량은 청력 손실의 원인이 될 수 있습니다.
- 고압 전기를 사용하는 제품을 프로젝터 주변에서 사용하지 마세요. (예, 전기 모기채)
 - 고장의 원인이 될 수 있습니다.
- 수명이 다한 건전지는 함부로 버리지 마십시오.
 - 폭발 또는 화재의 위험이 있습니다. 폐기 방법이 나라 및 지역에 따라 다를 수 있습니다. 적절한 방법으로 폐기하세요.
- 배터리를 올바르게 충전하는 유형으로 교체하면 화재나 폭발의 위험이 있습니다.

청소

⚠ 경고

- 청소할 때 프로젝터 본체 각 부분에 직접 물을 뿌리지 마세요. 제품에 물이 들어가거나 젖지 않도록 하세요.
 - 화재, 감전의 원인이 됩니다.
- 연기가 나거나 이상한 냄새가 날 때 또는 기기 내에 이물질이 들어간 경우 사용을 중단하세요. 이 때는 곧바로 전원 버튼을 눌러 프로젝터를 끈 후 전원 플러그를 콘센트에서 뺀 후 서비스 센터에 연락해 주세요.
 - 그대로 계속 사용하면 화재, 감전의 원인이 됩니다.

⚠ 주의

- 1년에 한 번쯤은 판매점이나 서비스 센터에 내부청소를 상담하세요.
 - 프로젝터 내부에 먼지가 낀 채로 오랫동안 청소하지 않으면 화재, 고장의 원인이 될 수 있습니다.
- 프로젝터 케이스 등과 같은 플라스틱 부분을 청소할 때는 전원 코드를 빼고 부드러운 헝겊으로 가볍게 닦아주세요. 분무기로 물을 뿌리거나 물걸레로 닦지 마세요. 특히, 각종 세정제, 자동차 및 공업용 광택제, 연마제, 왁스, 벤젠, 알코올 등을 프로젝터 케이스 등과 같은 플라스틱 부분에 사용할 경우 제품에 손상을 주므로 절대 사용하지 마세요.
 - 화재, 감전 또는 제품 손상 (변형, 부식 및 파손)을 유발하는 원인이 됩니다.
- 제품이 동작 중이거나 전원이 꺼진 직후에는 광학계(렌즈, 거울)를 절대 닦지 마세요. 제품의 각 부분을 청소할 때는 전원 코드를 빼고 부드러운 헝겊으로 가볍게 닦아주세요. 분무기로 물을 뿌리거나 물걸레로 닦지 마세요. 특히 각종 세정제, 자동차 및 공업용 광택제, 연마제, 왁스, 벤젠, 알코올, 물 등을 제품 본체나 광학계(렌즈, 거울)에 사용할 경우 제품에 손상을 주므로 절대 사용하지 마세요.
 - 화재, 감전 또는 제품 손상 (변형, 부식 및 파손)을 유발하는 원인이 됩니다.
- 청소 전에 콘센트에서 플러그를 분리하세요.
 - 분리하지 않으면 감전의 원인이 됩니다.

안테나

⚠ 경고

- 실외 안테나 선을 사용하는 가정에서는 심한 바람이 불어서 안테나가 쓰러지더라도 근처 전깃줄에 닿지 않도록 거리를 두고 설치하세요.
 - 감전사고 및 상해의 원인이 됩니다.
- 실외 안테나 선이 실내로 들어가는 부분에는 빗물이 흘러 들어가지 않도록 아래로 구부려 놓으세요.
 - 프로젝터에 빗물이 들어가면 화재, 감전의 원인이 됩니다.

배터리 사용

⚠ 주의

- 배터리 충전 시 다른 전원장치 또는 회로를 통해 충전하지 마세요. 배터리의 손상 및 화재의 위험이 있습니다.
- LG에서 승인하고 인정한 배터리만 사용하세요. 화재 및 폭발의 원인이 됩니다.
- 배터리 누수가 있거나 냄새가 날 경우 즉시 사용을 중단하고 LG전자 고객센터에 문의하세요.
- 배터리에 리튬을 포함하고 있으므로 취급 시 주의하세요. 폭발 또는 화재의 위험이 있습니다.

기타

⚠ 경고

- 외출 시에는 애완동물 및 기타 동물이 건드릴 수 없는 곳에 제품을 놓아두고, 벽면 콘센트로부터 전원 플러그를 뽑아 주십시오.
 - 단락 및 화재의 위험이 있습니다.
- 프로젝터를 고정밀 전자기기 또는 약한 무선 신호를 취급하는 전자장치 근처에서 사용하지 마세요.
 - 기기의 작동에 영향을 미쳐 사고를 유발할 수 있습니다.
- 수리 기술자 외에는 프로젝터를 절대 분해하거나 개조하지 마세요. 점검, 조정, 수리는 판매점 또는 고객상담 창구에서 상담하세요.
 - 화재, 감전의 원인이 됩니다.
- 본 제품은 내부에 고열이 발생하는 제품이므로, 통풍구(흡기구/배기구)가 막히면 제품에 이상이 발생할 수도 있으니 주의하십시오.
- 동작 중이거나 전원이 꺼진 직후에는 배기구를 포함한 제품 주변에 고열이 발생하므로 접촉을 피해 주세요.
- 반드시 접지를 하십시오. (접지가 제공되지 않는 기기는 제외)
- 통풍구 등을 통하여 제품 내부에 금속류나 불에 타기 쉬운 물건을 집어넣거나 떨어뜨리지 마세요.
 - 화재, 감전의 원인이 될 수 있습니다.
- 제품 내부의 먼지 등을 제거할 때에는 판매점이나 고객상담실에 상담한 후 청소해주세요.
- 아이들의 손이 닿지 않도록 보관하여 주시기 바랍니다.
 - 부상의 위험 및 고장의 원인이 됩니다.

⚠ 주의

- 프로젝터를 실외에서 장시간 사용하거나 보관하지 마세요.
- 새 건전지와 낡은 건전지를 혼합하여 사용하지 마세요.
 - 전지파열, 누액에 의한 화재, 감전의 원인이 될 수 있습니다.
- 프로젝터를 장시간 시청하지 않을 때나 부재 시에는 전원 플러그를 콘센트에서 빼주세요.
 - 먼지가 쌓여 발열, 발화 및 절연 열화에 의한 감전, 누전화재의 원인이 됩니다.
- 지정한 것 이외의 건전지는 사용하지 마세요.
 - 전지파열, 누액에 의한 화재, 감전의 원인이 될 수 있습니다.
- 새로운 건전지로 교체 시 반드시 같은 기종의 건전지를 사용하세요.
 - 접촉 불량에 의해 건전지가 조기 방전되거나, 리모컨 동작이 안 될 수 있습니다.
- 건전지를 던지거나 분해하지 마십시오.
 - 건전지 손상으로 인한 화재 및 폭발의 위험이 있습니다.
- LG에서 승인하고 인정한 건전지만 사용하십시오.
 - 화재 및 폭발의 원인이 됩니다.
- 건전지 보관 시 열쇠, 클립과 같은 금속성 물체 가까이 두지 마십시오.
 - 과도한 전류로 인한 급격한 온도 상승으로 건전지가 손상되거나 화재, 화상의 위험이 있습니다.
- 전열기 등 열이 발생하는 장소에 보관하지 마십시오.
 - 화재 및 고장의 원인이 됩니다.
- 60도 이상의 고온 및 습기가 많은 곳에 보관하지 마십시오.
 - 폭발 및 화재의 위험이 있습니다.
- 건전지가 제대로 장착되었는지 확인하십시오.
 - 화재 및 폭발의 우려가 있습니다.
- 건전지를 잘못 교체하면 화재의 위험이 있습니다.

위험그룹 2

주의. 본 제품에서는 눈에 유해할 수 있는 빛이 나올 수 있습니다.

작동 중인 램프를 직접 쳐다보지 마세요. 눈이 다칠 수 있습니다.

본 라벨은 제품 하단에 부착되어 있습니다.

차례

라이선스	2	외부기기를 연결하려면	32
안전을 위한 주의사항	3	HDMI 케이블로 연결하려면	33
준비	13	– 디지털 방송 수신기 및 DVD, 비 디오, 외부 기기 연결	33
부속품	13	– PC 연결	34
별매품	14	– 노트북 연결	35
각 부분의 이름	15	USB-C 케이블로 연결하려면	36
– 앞면	15	– 컴퓨터/노트북 및 핸드폰 연결	36
– 뒷면	16	헤드폰을 연결하려면	37
버튼 사용하기	17	– 헤드폰 연결	37
– 버튼 간편 기능	17	유지보수	38
– 버튼 메뉴 설정	18	청소	38
프로젝터 상태 표시등	18	– 렌즈의 청소	38
설치	19	– 프로젝터 케이스의 청소	38
– 설치 시 주의사항	19	서비스에 대해서	39
– 화면크기별 투사 거리	20	무선 모듈(LGSBWAC72) 제원	41
– 삼각대를 이용한 프로젝터 설치 방법	21	제품 규격	42
– 켄싱턴(Kensington) 도난방지 장치를 이용하려면	22	오픈 소스 안내 정보	45
리모컨	23	기호	46
프로젝터를 보려면	26		
배터리를 사용할 때	26		
배터리 사용 시간 정보	28		
프로젝터를 보려면	29		
안테나 또는 케이블을 연결하려면	29		
– 스크린 영상의 초점 조정	30		
– 프로젝터를 보려면	31		

준비

그림은 실물과 다를 수 있습니다.

부속품

부속품을 확인하세요.

각종 부속품은 제품의 품질향상을 위해 예고 없이 변경될 수 있으며, 새로운 부속품이 추가되거나 삭제될 수 있습니다.



리모컨
AAA 건전지 2개



사용설명서



AC-DC 어댑터



전원 코드

또는



AC-DC 어댑터

- HDMI 입력/USB 입력 단자에 HDMI 케이블/USB 케이블 또는 USB 플래시 드라이브를 연결할 때는 폭 18 mm, 두께 10 mm 이하의 제품을 사용하시기 바랍니다. 사용할 USB 케이블이나 USB 플래시 드라이브 사이즈가 프로젝터의 USB 단자와 사이즈가 맞지 않을 경우 USB 2.0을 지원하는 연장 케이블을 사용하세요.

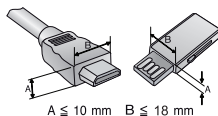

- HDMI 로고가 들어가 있는 인증된 케이블을 사용하세요.
- 인증된 HDMI 케이블을 사용하지 않으면, 화면이 보이지 않거나 연결 오류가 발생 할 수 있습니다.

(권장하는 HDMI 케이블 유형)

- 고속 HDMI®/™ 케이블
- 이더넷 지원 고속 HDMI®/™ 케이블

별매품

별매품 구입은 전자상가 또는 인터넷 쇼핑몰에서 구입하거나 판매점 (제품 구입처)에 문의하세요.

각종 별매품은 제품의 품질향상을 위해 예고 없이 변경되는 수가 있으며, 새로운 별매품이 추가될 수도 있습니다.



프로젝터 시청용
스크린



삼각대



HDM 케이블

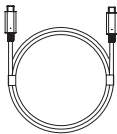

USB-C 케이블



동축선



매직 리모컨 ¹⁾
(AN-MR650A)

1)매직 리모컨의 일부 기능은 동작하지 않을 수 있습니다.

각 부분의 이름

프로젝터는 고정밀 기술로 만들어진 제품입니다. 하지만, 아주 작은 흠점이나 휘점이 화면에 지속적으로 보일 수도 있습니다. 이는 제조 공정상 일반적으로 나타날 수 있는 것으로 기능상 장애는 아닙니다.

앞면

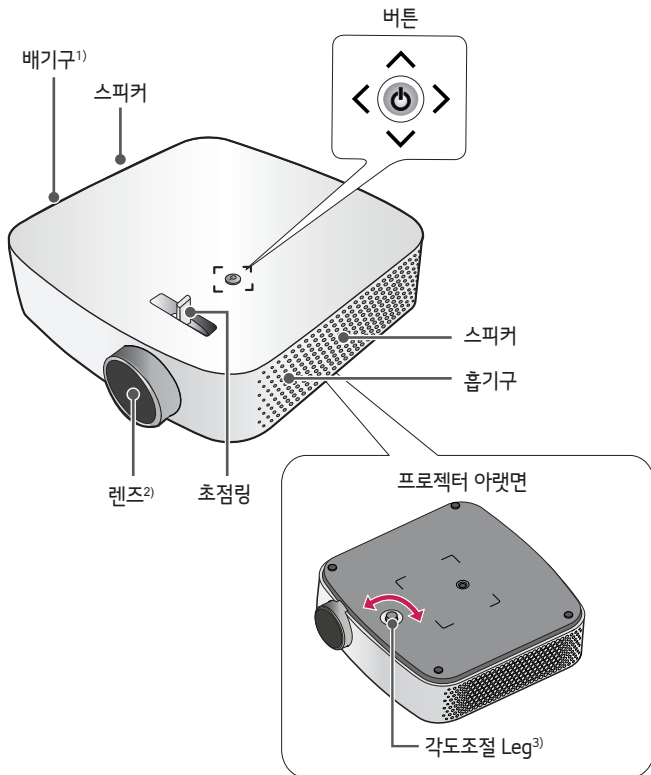

- 1) 배기 방향으로 고열이 발생하므로 배기 방향에서 사용하지 마세요.
- 2) 프로젝터 사용 중 렌즈를 만지지 마세요. 렌즈를 손상시킬 우려가 있습니다.
(날카로운 것으로 렌즈를 손상시키지 않도록 주의하세요.)
- 3) 각도를 조절하려면 각도조절 Leg를 좌우로 돌려 사용하세요.

뒷면

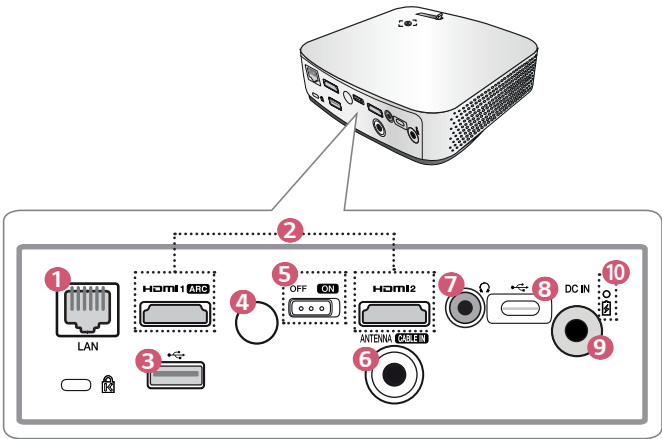





번호	설명
①	LAN 단자
②	HDMI 단자
③	USB 2.0 단자
④	리모컨 수신부
⑤	OFF / ON 스위치 - ON: 프로젝터가 켜지며 대기 상태가 됩니다. - OFF: 프로젝터를 완전히 끕니다. 장기간 사용하지 않거나 이동 시에는 반드시 스위치를 OFF로 하세요.
⑥	ANTENNA CABLE IN 단자
⑦	헤드셋 단자
⑧	USB-C 단자
⑨	DC IN (DC 입력) 단자
⑩	배터리 충전 표시등 - 빨강: 충전 중 - 녹색: 충전 완료

버튼 사용하기

버튼을 사용하여 프로젝터를 작동할 수 있습니다.





버튼 간편 기능

	전원 켜짐	프로젝터가 꺼진 상태에서 전원 버튼을 한 번 누릅니다.
	전원 꺼짐 (길게 누름)	프로젝터가 켜진 상태에서 전원 버튼을 3초 이상 눌렀다 놓습니다.
	음량 조절	왼쪽/오른쪽 버튼을 눌러 음량을 조절할 수 있습니다.
	채널 조절	위/아래로 버튼을 눌러 채널을 변경할 수 있습니다.

버튼 메뉴 설정

프로젝터가 켜진 상태에서 전원 버튼을 한번 누르세요.

상, 하, 좌, 우 버튼을 눌러 메뉴 (⏻, ⏮, ✕, ⚙) 를 선택 할 수 있습니다. 원하는 메뉴로 이동 후 전원 버튼을 한번 누르면 해당 메뉴가 선택됩니다.

	프로젝터의 전원을 끕니다.
	외부입력을 변경합니다.
	메뉴 창을 닫습니다.
	설정 메뉴를 보여줍니다.

프로젝터 상태 표시등

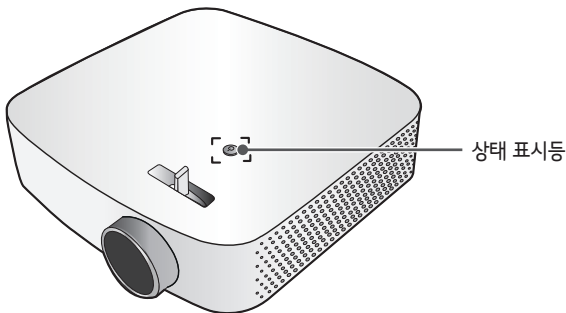

프로젝터 상태 표시등	
적색	전원 대기 상태
꺼짐	전원 공급된 상태에서 동작 중일 때 / 전원 스위치를 OFF 로 놓았을 때

설치

설치 시 주의사항

- 환기가 잘되지 않는 곳에 설치하지 마세요.
 - 프로젝터 내부의 열이 적체되는 것을 방지하기 위해서는 공기 순환이 잘 되는 곳에 설치해야 합니다. 환기구를 막을 수도 있으니 프로젝터 옆에 물건을 두지 마세요. 통풍구가 막히면 프로젝터 내부의 온도가 올라가게 됩니다.

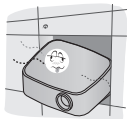

- 프로젝터를 카펫이나 담요 위에 설치하지 마세요. 바닥에 시스템 흡기구가 있는 모델의 경우 흡기구를 막지 마시고, 평평하고 단단한 곳에서 사용하세요.



- 흡입구에 종이조각 같은 이물질이 들어가지 않도록 주의하세요.



- 프로젝터 주위에 30 cm 이상의 공간을 두세요.



- 온도가 높거나 습기가 많은 곳에 설치하지 마세요.
 - 온도나 습도가 매우 높은 곳 또는 온도가 너무 낮은 곳에는 설치하지 마세요.
- 먼지가 많은 곳에 설치하지 마세요.
 - 화재의 위험이 있습니다.
- 본 제품의 어떠한 커버도 절대 열지 마십시오. 제품 내부에는 고압이 흐르고 있으므로 위험합니다.
- 프로젝터는 고정밀 기술로 만들어진 제품입니다. 하지만, 아주 작은 흠점이나 휘점이 화면에 지속적으로 보일 수도 있습니다. 이는 제조 공정상 일반적으로 나타날 수 있는 것으로 기능상 장애는 아닙니다.
- 전자식 안정기를 적용한 전등 및 삼파장 램프가 설치된 장소에서는 리모컨 동작이 안되는 경우가 있습니다. 이때는 전자식 안정기를 적용한 전등 및 삼파장 램프를 국제 규격품으로 교체하시면 리모컨이 정상적으로 동작될 수 있습니다.

화면크기별 투사 거리

- 1 프로젝터를 컴퓨터 또는 영상신호원과 함께 견고하고 수평을 유지하는 표면에 설치합니다.
- 2 프로젝터를 스크린으로부터 적합한 거리에 설치합니다.
프로젝터와 스크린 간의 거리가 실제의 영상 크기를 결정합니다.
- 3 렌즈가 스크린에 대해 직각을 유지하도록 프로젝터를 설치하세요. 스크린에 대해 직각이 유지되지 않는 경우 화면에 경사가 지기 때문에 화질이 떨어지게 됩니다. 이때는 키스톤 기능을 실행시켜 주세요.
- 4 프로젝터와 연결기기의 전원 코드를 전원 콘센트에 연결하세요.

상향 투사율: 100%

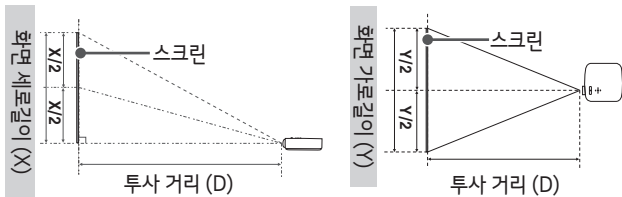

16:9 화면시				
화면크기 (인치)	화면 가로길이 (Y) (mm)	화면 세로길이 (X) (mm)	투사 거리 (D) (mm)	
25	635	553	311	791
30	762	664	374	951
40	1016	886	498	1266
50	1270	1107	623	1583
60	1524	1328	747	1900
70	1778	1550	872	2216
80	2032	1771	996	2533
90	2286	1992	1121	2849
100	2540	2214	1245	3177

- 위 표의 수치는 설치환경에 따라 차이가 발생할 수 있습니다.

삼각대를 이용한 프로젝터 설치 방법

- 이 프로젝터는 카메라용 삼각대를 이용하여 설치가 가능합니다.
- 그림과 같이 카메라용 삼각대의 카메라 설치 부분에 카메라 대신 프로젝터를 조립하여 사용할 수 있습니다.
- 삼각대 고정 시 체결용 볼트의 길이는 국제규격인 4.5 mm 이하의 사용을 권장합니다. 체결 볼트의 최대 허용 길이는 5.5 mm입니다.
(최대 허용 길이보다 길면 프로젝터가 파손될 수 있습니다.)



주의

- 삼각대 이용 시 외력이 가해지면 프로젝터가 쓰러져 파손이 일어날 수 있으니 주의하세요.
- 삼각대를 불안정한 곳에 설치하지 마세요.
- 최대 하중이 3 kg 이상인 삼각대를 사용하세요.
- 삼각대 다리를 최대한 넓고 균일하게 펼친 뒤 프로젝터를 설치 및 고정하여 안전하게 사용하세요.

켄싱턴(Kensington) 도난방지 장치를 이용하려면

- 프로젝터의 도난을 방지하기 위해 제품 연결부에 켄싱턴(Kensington) 도난방지 자물쇠 구멍이 있습니다. 아래의 그림과 같이 연결하세요.
- 켄싱턴(Kensington) 도난방지 장치의 자세한 내용은 켄싱턴(Kensington) 도난방지 장치 구입시 첨부된 사용설명서를 참조하세요.
- 켄싱턴(Kensington) 도난방지 장치는 소비자가 별도로 구입하셔야 합니다.
- 켄싱턴(Kensington)이란?
컴퓨터, 노트북 등 고가 전자기기의 도난방지 자물쇠를 판매하는 회사입니다.
인터넷 홈페이지 : <http://www.kensington.com>

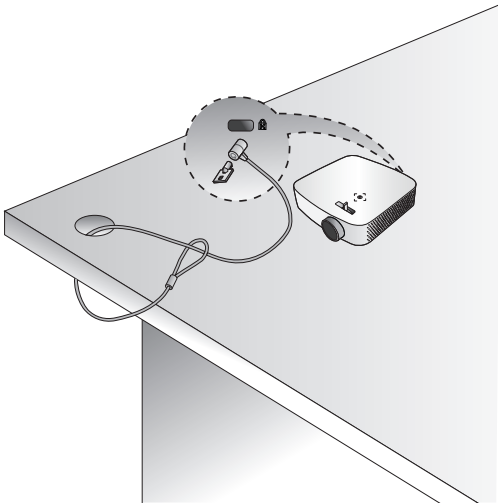

리모컨

리모컨의 뒷면에 있는 뚜껑을 열고 건전지 넣는 곳에 표기된 것과 같은 건전지를 ⊕⊖ 방향 표시대로 넣으세요. 건전지(1.5 V AAA)는 2개 모두 똑같은 새것으로 사용하세요.

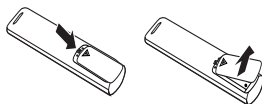

주의

- 새 건전지와 낡은 건전지를 혼합하여 사용하지 마세요.



⏻ (전원) 프로젝터를 켜거나 끕니다.
TV 외부입력을 사용하다가 바로 TV 화면을 시청할 수 있습니다.

자막방송 자막방송을 설정합니다.

Ⓜ (정보표시) 방송의 정보를 확인합니다.

🔍 (통합검색) 검색 모드가 나타납니다.

🔌 (외부 입력) 외부 입력을 선택합니다.

숫자 버튼 숫자를 입력합니다.

마이버튼 * 기능이 등록된 숫자 버튼을 이용하여 어플리케이션이나 Live TV 채널에 진입할 수 있습니다.

- (대시) 채널을 선택할 때 사용합니다.

(주 번호 → - (대시) → 부 번호)

채널목록 저장된 채널을 확인합니다.

이전채널 마지막으로 시청했던 채널로 이동합니다.

+ 음량 - 음량 음량을 조절합니다.

선호채널 저장된 선호 채널을 선택합니다.

방송안내 프로그램을 확인할 수 있습니다.

🔇 (음소거) 프로젝터에서 소리가 나지 않게 할 때 선택합니다.

- **🔇 (음소거)** 버튼을 길게 눌러 **접근성** 메뉴로 진입합니다.

^ 채널 v 채널을 변경합니다.

^ 페이지 v 이전 또는 다음 화면으로 이동합니다.



최근목록 이전에 사용한 목록을 확인합니다.

홈 메뉴가 나타납니다.

- 버튼을 길게 눌러 이전에 사용한 목록을 확인할 수 있습니다.

취침예약 설정한 시간에 프로젝터가 자동으로 꺼지는 기능입니다.

라이브줌 선택한 영역을 확대하여 전체 화면으로 시청 할 수 있습니다.

, , , , , 메뉴 선택 후 기능 선택, 조절이 가능합니다.

(설정) 프로젝터의 설정을 변경할 때 사용합니다.

이전 이전 단계로 이동합니다.

나가기 메뉴를 종료합니다.

화면크기 화면크기를 변경합니다.

영상모드 화면 모드를 변경합니다.

(미디어 콘텐츠 제어 버튼)

매직링크* 현재 시청 중인 방송에 관련된 콘텐츠를 제공합니다.

컬러 버튼 각 메뉴에서 상세 설정이나 동작을 할 때 사용합니다.

* : 버튼을 사용하려면 해당 버튼을 3초 이상 길게 눌러주세요.



잠깐

- 리모컨을 사용할 때는 리모컨 수광부에서 6 m/ 좌,우 30° 범위 내에서 사용할 수 있습니다.
- 뒷단자에 케이블이 연결되어 있는 경우 리모컨 수광부에서 3 m/ 좌,우 30° 내에서 리모컨이 원활하게 작동합니다.
- 원활한 리모컨의 작동을 위해 IR 단자 (리모컨 수광부)를 막지 마세요.
- 리모컨을 휴대용 가방에 넣어 이동할 때 가방 안에 들어 있는 본체, 케이블 또는 문서 등에 의해 버튼이 눌러지지 않도록 주의하세요.
리모컨 건전지의 수명이 현저하게 저하될 수 있습니다.

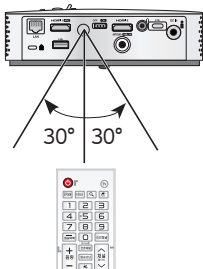

프로젝터를 보려면

배터리를 사용할 때

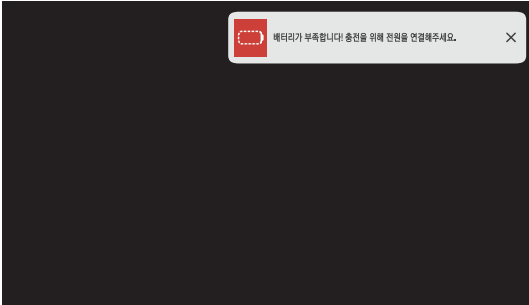

- 배터리가 부족할 경우 표시됩니다. (절전모드가 최대절전 모드로 변경되며, 절전모드가 비활성화 됩니다.)
- 화면에 배터리 부족 문구가 나오면 반드시 배터리를 충전하세요.

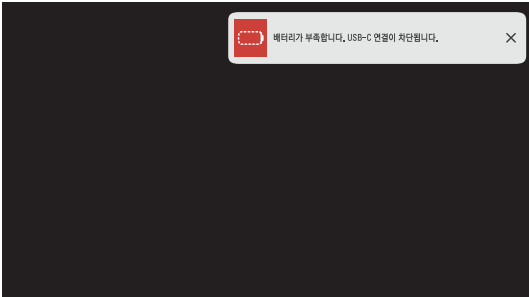



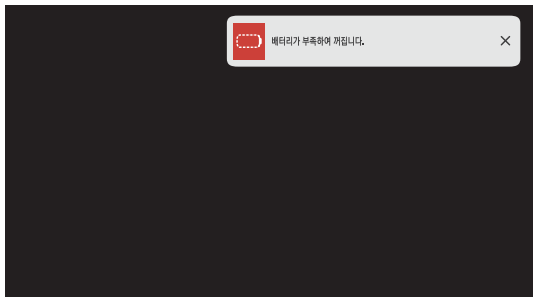

- USB-C 연결 중 배터리가 부족할 경우 표시되며, USB-C 연결이 차단됩니다.
- 화면에 해당 문구가 나오면 반드시 배터리를 충전하세요.



- 배터리가 모두 소진된 경우 표시됩니다.
- 배터리가 모두 소진됨에 따라 프로젝터가 바로 꺼집니다.
- 배터리가 모두 소진되어 꺼진 경우에는 전원을 연결해야 프로젝터를 다시 켤 수 있습니다.
- USB-C를 통해 전원 공급 시 배터리가 최소 2분 이상 충전되어야 다시 켤 수 있습니다.

배터리 사용 시간 정보

상태	시간 및 표시
충전	약 3시간 (전원 대기 상태에서 충전 시)
사용 시간	최대 2시간 30분 • 절전모드를 최대 로 설정한 경우 가능한 배터리 사용 시간은 최대 2시간 30분입니다. -  →  → 영상 → 절전 모드
배터리 레벨 표시등	 Step 1 Step 2 Step 3 Step 4 Step 5 Full

- 리모컨의  버튼을 눌러 화면 우측 상단의 배터리 레벨을 확인할 수 있습니다.
- 프로젝터를 장시간 사용하지 않을 경우 배터리는 40%에서 50% () 정도 충전한 상태로 보관하는 것이 좋습니다.
- 프로젝터를 전원에 연결하면 배터리는 다시 자동으로 충전됩니다.
- 프로젝터를 처음 사용할 때는 배터리를 완전히 충전하세요.
- 이 설명서에 나와 있는 배터리 표준 사용 시간은 LG에서 측정된 수치를 기준으로 한 것이므로 실제 시간은 사용 방법에 따라 달라질 수 있습니다.
- 배터리 사용 시간은 연결 장비, 작동 온도, 사용 기간, 사용자 설정 등에 따라 달라질 수 있습니다.
- 배터리는 소모품이므로 수명이 점차 줄어듭니다. 배터리의 수명이 절반 이상 줄어든 경우 LG전자 고객 지원 센터에서 새 배터리로 교체하세요.
- 11.6 kPa 미만의 압력 및 15,000 m 이상의 고도에서 보관 또는 운송하지 마십시오.
- 잘못된 유형의 배터리로 교체하면 안전 장치를 손상시킬 수 있습니다 (예 : 일부 리튬 배터리 유형의 경우).
- 배터리를 볼 또는 뜨거운 오븐에 폐기하거나 기계적으로 분쇄 또는 절단하면 폭발 할 수 있습니다.
- 매우 높은 온도의 주변 환경에 배터리를 두면 폭발 또는 가연성 액체나 가스의 누출을 초래할 수 있습니다.
- 공기 압력이 극도로 낮아지면 배터리가 폭발하거나 가연성 액체나 가스가 누출 될 수 있습니다.
- 제품 사용환경에 적합하지 않은 곳에서는 전원 케이블을 분리해주세요.
- 배터리 대기 전력 모드일 때 배터리가 방전될 수 있습니다.
 - 장기간 사용하지 않거나 이동 시에는 반드시 스위치를 **OFF**로 하세요.

프로젝터를 보려면

안테나 또는 케이블을 연결하려면

옥내/옥외 안테나를 통해 방송을 시청하려면 벽면 단자와 프로젝터의 안테나 단자를 동축선(75 Ω)으로 연결하세요.

공중파 또는 유선/케이블(아날로그, 디지털) 방송을 시청할 수 있습니다. (동축선은 별매입니다.)

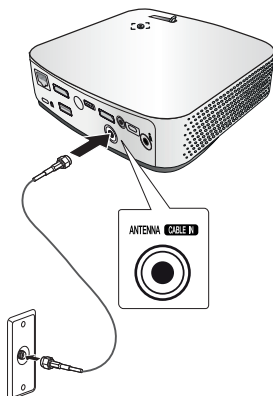

잠깐

- 동축선(75 Ω) 연결 시 구리선이 구부러지지 않게 주의하세요. 연결 단자는 오른쪽으로 돌리면 고정됩니다.
- 프로젝터의 단자와 직접 연결되는 동축선(75 Ω)은 반드시 표준품 (별도구입) 동축선(75 Ω)을 사용하세요.
- 전파가 약한 지역에서는 전파 증폭기(부스터)를 구입해서 설치하면 더 좋은 화면을 볼 수 있습니다.
- 1개의 안테나를 가지고 2대 이상의 프로젝터를 시청하고자 할 경우에는 신호분배기를 별도 구입하여 연결하세요.
- 안테나 설치가 잘 안 될 경우에는 안테나 전문 취급점이나 구입하신 판매점에 문의하세요.

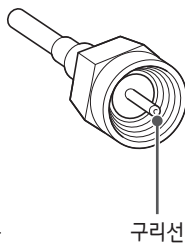

스크린 영상의 초점 조정

스크린에 영상이 나타난 다음에는 초점이 올바르게 맞추어져 있는지 그리고 스크린에 제대로 맞는지를 확인하세요.

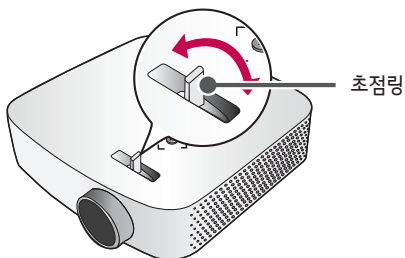



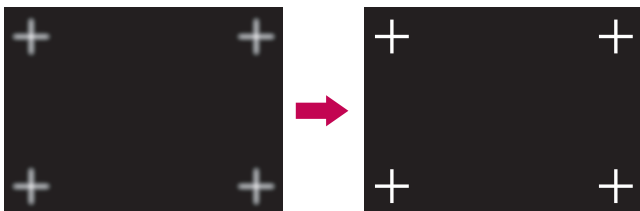

- **⚙️** → **⋮** → **영상** → **포커스 테스트**

영상의 초점을 맞추기 위해서는 **포커스 테스트** 기능을 사용하여 화면의 + 표시를 보면서 초점링을 좌우로 천천히 조절하세요. 좌우 화면 균형이 맞는 지점이 가장 적당한 포커스 위치입니다. 스크린에 초점을 맞출 때, 제품이 흔들리지 않도록 해 주세요.

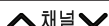
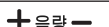

프로젝터를 보려면

- 1 전원 코드를 바르게 연결하세요.
- 2 뒷 단자의 OFF / ON 스위치를 ON으로 맞추고 프로젝터의 전원 버튼이나 리모컨의  (전원) 버튼을 누르세요. (OFF로 되어있으면 전원이 켜지지 않습니다.)
- 3 언어 선택 화면에서 원하는 언어를 선택하세요.
- 4 사용 환경 설정 화면에서 원하는 모드를 선택하세요.
(매장 모드는 판매점에 전시할 때 선택하는 모드로 일정 시간이 지나면 자동으로 영상 모드가 초기화됩니다. 가정에서 사용할 때는 가정 모드를 선택하세요.)
- 5  (외부 입력) 버튼을 누른 후 전체 입력 → 외부입력 목록 화면에서 원하는 입력을 선택하세요.
- 6 아래의 버튼을 이용하여 시청 중 프로젝터를 조절할 수 있습니다.

버튼	설명
	채널을 변경합니다.
	음량을 조절합니다.
	프로젝터에서 소리가 나지 않게 할 때 선택합니다.

- 7 프로젝터를 끄려면  (전원) 버튼을 누르세요.

외부기기를 연결하려면

프로젝터와 여러 가지 외부기기를 연결합니다.

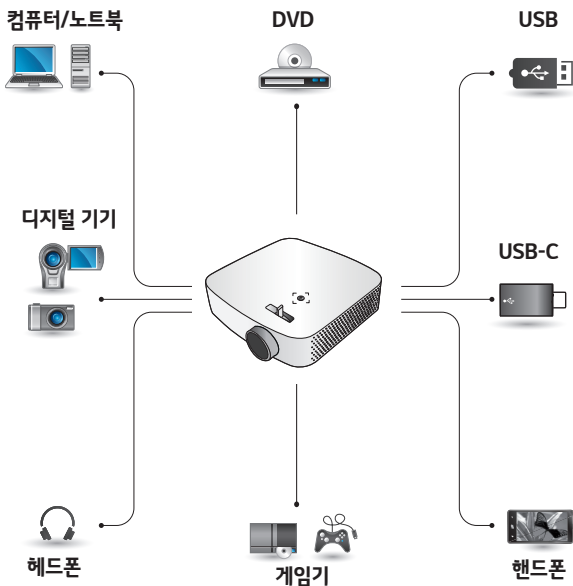

HDMI - 33쪽, 34쪽, 35쪽

USB-C - 36쪽

헤드폰 - 37쪽

HDMI 케이블로 연결하려면

디지털 방송 수신기나 DVD, 비디오 등을 HDMI 케이블로 연결한 후 다양한 기능을 이용할 수 있습니다. HDMI 입력 단자는 순서와 관계없이 단자 중 하나를 선택하여 연결하세요.

-  (외부 입력) → 전체 입력 → **HDMI1/HDMI2**

디지털 방송 수신기 및 DVD, 비디오, 외부 기기 연결

HDMI 케이블을 사용하면, 고화질과 고음질의 영상 시스템을 즐길 수 있습니다. HDMI 케이블로 프로젝터의 **HDMI** 단자와 연결할 기기의 HDMI 출력 단자를 연결하세요. 영상, 음성이 함께 출력됩니다.



! 잠깐

ARC (Audio Return Channel)

- 심플링크와 ARC가 지원되는 외부 오디오 기기는 **HDMI1 ARC** 단자에 연결되어야 합니다.
- ARC (Audio Return Channel)가 지원되는 외부 오디오 기기는 광출력 오디오 (Optical) 케이블을 추가 연결하지 않고, 고속 HDMI®/™ 케이블 연결만으로도 SPDIF 출력이 가능하며, 심플링크와 연동되어 동작합니다.

PC 연결

이 프로젝터는 Plug and Play를 지원합니다. PC를 연결하면 별도의 드라이버를 설치할 필요 없이 바로 즐길 수 있습니다.

HDMI 케이블로 프로젝터의 **HDMI** 단자와 PC의 HDMI 출력 단자를 연결하세요. 영상, 음성이 함께 출력됩니다.



노트북 연결

프로젝터와 노트북을 연결하여 다양한 기능을 이용할 수 있습니다.

HDMI 케이블로 프로젝터의 **HDMI** 단자와 노트북의 HDMI 출력 단자를 연결하세요. 영상, 음성이 함께 출력됩니다.



노트북 연결 시 출력 설정 전환의 예

아래 표는 출력 설정 전환의 예를 보여줍니다. 자세한 내용은 컴퓨터와 함께 제공된 설명서의 **외부 출력, 외부 모니터 연결** 또는 유사한 제목의 내용을 참조하세요.

브랜드	출력 설정 전환
NEC	[Fn]+[F3]
Panasonic	[Fn]+[F3]
Toshiba	[Fn]+[F5]
IBM	[Fn]+[F7]
Sony	[Fn]+[F7]
Fujitsu	[Fn]+[F10]
LG	[Fn]+[F7]
Samsung	[Fn]+[F4]
Macintosh	시작된 후 미러링이 작동하도록 제어판 설정을 조정하세요.

USB-C 케이블로 연결하려면

컴퓨터/노트북 및 핸드폰 연결

-  (외부 입력) → 전체 입력 → USB-C

USB-C 케이블로 프로젝터의 USB-C 단자와 PC/노트북 또는 핸드폰의 USB-C 출력단자를 연결하세요. 해당 기능의 지원 여부는 해당 기기의 제조사에 문의하세요. USB-C를 지원하는 핸드폰만 동작합니다.

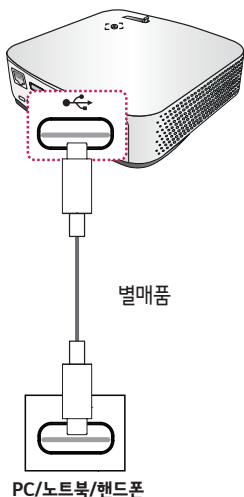

! 잠깐

- USB PD(전력 공급), DP Alternate Mode를 지원합니다.
 - USB PD(전력 공급) 사용 시, 사용 케이블에 따라 USB-C 타입 변환젠더가 필요할 수 있습니다.
- 기능은 연결된 장치의 사양, USB-C 케이블 상태, 환경에 따라 제대로 작동하지 않을 수 있습니다.
- USB PD(전력 공급) 기능은 연결 장비의 사양에 따라 프로젝터 충전, 방전 또는 작동되지 않을 수 있습니다.
- 일부 장비(맥북Pro 등)에서는 연결 시 전원 충전 동작이 달라질 수 있습니다.
- DP Alternate Mode 기능 이용 시 연결 장비의 해상도를 확인하세요.

헤드폰을 연결하려면

헤드폰 연결

프로젝터의 소리를 헤드폰으로 들을 수 있습니다.

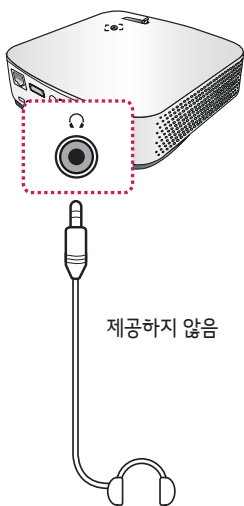

유지보수

프로젝터 청소를 하여 최적의 상태를 유지합니다.

청소

렌즈의 청소

- 표면에 먼지나 얼룩이 나타나는 경우에는 언제나 렌즈를 청소해야 합니다.
- 렌즈 상의 먼지나 얼룩을 지우고자 하는 경우에는 공기 분사기 또는 면봉이나 용으로 가볍게 닦아주세요.
- 제품이 동작 중이거나 전원이 꺼진 직후에는 렌즈를 절대로 닦지 마세요.
- 각종 세정제, 자동차 및 공업용 광택제, 연마제, 왁스, 벤젠, 알코올, 물 등을 렌즈에 사용할 경우 제품에 손상을 주므로 절대 사용하지 마세요.

프로젝터 케이스의 청소

- 프로젝터 케이스를 청소하고자 하는 경우, 먼저 전원 코드를 빼 주세요.
- 먼지 또는 얼룩을 제거하고자 하는 경우 부드럽고 보푸라기가 일지 않는 마른 헝겊을 이용하세요.
- 알코올, 벤젠, 시너 또는 기타 화학약품을 사용하면 케이스에 손상을 줄 수도 있으므로 사용하지 마세요.

서비스에 대해서

◆ 고객의 권리 ◆

고객께서는 제품 사용 중에 고장 발생 시, 구입일로부터 1년 동안 무상 서비스를 받으실 수 있는 소중한 권리가 있습니다.

단, 고객 과실 및 천재지변에 의해 고장이 발생한 경우에는 무상 기간 내라도 유상 처리됨을 알려드립니다.

◆ 유상 서비스 (고객의 비용 부담)에 대한 책임 ◆

서비스 신청 시 다음과 같은 경우는 무상 서비스 기간 내라도 유상 처리됩니다. 고장이 아닌 경우 서비스를 요청하면 요금을 받게 되므로 반드시 사용설명서를 읽어 주세요.

- 1 기구세척, 조정, 사용설명 등은 제품 고장이 아닙니다.
(수리가 불가능한 경우 별도 기준에 준함)
 - 사용설명 및 분해하지 않고 간단한 조정
 - 네트워크 및 타사 프로그램 사용 설명
 - 자사 제품과 연결된 타사 제품이 불량인 경우
 - 타사 제품으로 인해 조정/사용설명 요청 시
 - 제품 및 악세서리 물리적 파손 시
 - 기타 외부환경 문제로 자사 제품에 이상이 발생한 경우
 - 외부안테나/유선신호 설치 및 전원설치 관련 요청 시
 - 제품의 이동, 이사 등으로 말미암은 설치 변경 요청 시
 - 구입 제품의 초기 설치 후 재설치를 요청하는 경우
 - 구매 설치 이후 추가제품 연결 요청 시
 - 고객 요청으로 재설치할 경우
 - 인터넷/홈쇼핑 등에서 제품 구입 후 설치를 요청할 경우
 - 자사 제품과 타사제품 연결(유/무선)이 잘못되어 재연결한 경우
 - 제품 내부에 먼지세척 및 이물 제거 시
 - 헤드 세척 및 이물투입 서비스 요청 시
- 2 소비자 과실로 고장이 난 경우
 - 소비자의 취급 부주의 및 잘못된 수리로 고장 발생 시
 - 전기 용량을 틀리게 사용하여 고장이 발생한 경우
 - 설치 후 이동 시 떨어뜨림 등에 의한 고장, 손상 발생 시
 - 당사에서 미지정된 소모품, 옵션품 사용으로 고장 발생 시
 - LG전자 서비스 센터의 수리기사가 아닌 사람이 제품을 수리 또는 개조하여 고장 발생 시

3 그 밖의 경우

- 천재지변(화재, 염해, 수해 등)에 의한 고장 발생 시
- 소모성 부품의 수명이 다한 경우 (배터리, 형광등, 헤드, 진동자, 램프류, 필터류, 토너, 드럼, 리본 등)

◆ LG전자 서비스 안내 ◆

서비스 접수, 상담 및 서비스센터 문의는 전국 어디서나 지역 번호 없이 1544-7777을 이용해 주시기 바랍니다.

오래 사용한 프로젝터의 소비자 안전점검을!		
 안전점검	이러한 증상이 있습니까?	이럴 땐 사용 중지
	<ul style="list-style-type: none"> • 프로젝터를 켜도 화면이나 소리가 나오지 않아요. • 연기 또는 타는 냄새가 나요. • 내부로 물이나 이물질이 들어가 있어요. • 화면이 잘려서 나와요. • 내부에서 이상한 소리(지직, 파박 등)가 주기적으로 나요. • 프로젝터를 꺼도 화면이나 소리가 계속 나와요. • 그 밖의 이상이나 고장이 있어요. 	<ul style="list-style-type: none"> • 안전을 위해 전원 스위치를 끄고 콘센트에서 플러그를 뽑아주세요. • 구입처 또는 서비스 센터로 연락하여 점검을 받습니다. • 절대 소비자의 임의로 수리를 하지 마세요.

무선 모듈(LGSBWAC72) 제원

무선 LAN (IEEE 802.11a/b/g/n/ac)	
주파수 범위 (MHz)	출력 (최대)
2400 ~ 2483.5	16 dBm
5150 ~ 5650	18.5 dBm
5725 ~ 5815	16 dBm
블루투스	
주파수 범위 (MHz)	출력 (최대)
2400 ~ 2483.5	8.5 dBm

제품 규격

모델	PF50KA (PF50KA-KR)	
해상도 (픽셀)	1920 (수평) × 1080 (수직) ¹⁾	
화면 비율	16:9 (수평:수직)	
투사 거리 (화면 크기)	791 mm ~ 3177 mm (635 mm ~ 2540 mm [25 인치 ~ 100 인치])	
상향 투사율	100 %	
리모컨 사용 거리	6 m (최대)	
소비전력	65 W	
AC-DC 어댑터	제조사: APD 모델: DA-65G19	제조사: Honor 모델: ADS-65FAI-19 19065EPG-1 OR ADS-65FAI-19 19065EPK-1
	19 V  3.42 A (어댑터 입력 100-240 V @ 50/60 Hz)	
음성 출력	1 W + 1 W	
TV 수신 방식	ATSC, NTSC	
TV 수신 채널	VHF 2 채널 ~ 13 채널, UHF 14 채널 ~ 69 채널, 유선 1 채널 ~ 158 채널, DTV 2 채널 ~ 69 채널, DTV 유선 1 채널 ~ 158 채널	
외부안테나 임피던스	75 Ω	
높이	49 mm (발 제외), 52.3 mm (발 포함)	
폭	170.0 mm	
깊이	170.0 mm (렌즈 제외), 178.0 mm (렌즈 포함)	
무게	910 g	

1) XPR (Expanded Pixel Resolution) 기술을 이용하여 실제 2백만 개의 화소, Full HD (1920 x 1080) 해상도를 구현합니다.

모델	PF50KA (PF50KA-KR)	
USB 정격	USB 2.0 Standard-A	출력: 5 V, 0.5 A (최대)
	USB Type-C	출력: 5 V, 1 A (최대) 입력: 5 V/2 A, 9 V/2 A, 15 V/2 A, 20 V/2 A (최대)
제품 사용 환경	온도	
	작동	0 °C ~ 40 °C
	보관	-20 °C ~ 60 °C
	습도 (상대습도)	
	작동	0 % ~ 80 %
	보관	0 % ~ 85 %

- 사용설명서에 언급된 어댑터만 사용하시기 바랍니다.
- 본 사용설명서에 표시된 내용(외관디자인 및 규격)은 제품의 품질향상을 위해 예고 없이 변경될 수 있습니다.

지원되는 HDMI (DTV) / USB-C (DTV) 모드

해상도	수평 주파수(kHz)	수직 주파수(Hz)
640 x 480p	31.46	59.94
	31.50	60.00
720 x 480p	31.47	59.94
	31.50	60.00
1280 x 720p	44.96	59.94
	45.00	60.00
1920 x 1080i	33.72	59.94
	33.75	60.00
1920 x 1080p	26.97	23.97
	27.00	24.00
	33.71	29.97
	33.75	30.00
	67.43	59.94
	67.50	60.00

지원되는 HDMI (PC) / USB-C (PC) 모드

해상도	수평 주파수(kHz)	수직 주파수(Hz)
640 x 350	31.46	70.09
720 x 400	31.46	70.08
640 x 480	31.46	59.94
800 x 600	37.87	60.31
1024 x 768	48.36	60.00
1152 x 864	54.34	60.05
1280 x 1024	63.98	60.02
1360 x 768	47.71	60.01
1920 x 1080	67.5	60.00

- 지원되지 않는 신호가 입력될 경우 화면이 제대로 나오지 않거나, **신호없음**, 혹은 **지원하지 않는 모드**라는 화면표시가 나타납니다.
- 플러그 앤드 플레이 기능으로서 DDC 1/2B 타입이 지원됩니다. (PC의 모니터 자동인식 기능)
- 최상의 화질을 제공하는 PC 모드로 1920 x 1080을 권장합니다.

오픈 소스 안내 정보

본 제품에 탑재된 GPL, LGPL, MPL 및 그 외 오픈소스 라이선스 하에 개발된 소스 코드를 얻으려면 <http://opensource.lge.com> 을 방문하세요.

소스 코드를 비롯하여 해당하는 모든 라이선스의 내용 및 저작권 표시, 보증 책임이 없다는 표시를 다운로드 할 수 있습니다.

LG전자는 또한 opensource@lge.com 으로 e-mail을 보내 본 제품에 탑재된 소프트웨어의 오픈 소스 코드를 요청하는 경우, 매체 비용, 운반비 등 제공에 필요한 최소한의 비용을 받고 CD-ROM에 담아 제공해 드립니다.

이 제안은 이 제품을 판매 한 후 3년 동안 이 정보를 받은 모든 사람에게 유효합니다.

기호

~	교류 전류(AC)를 나타냅니다.
---	직류 전류(DC)를 나타냅니다.
□	2종 기기를 나타냅니다.
⏻	전원 대기 상태를 나타냅니다.
	"켜짐"(전원) 상태를 나타냅니다.
⚡	위험 전압을 나타냅니다.



이 제품은 국내(대한민국)용입니다. 전원(전압, 주파수)이 다른 해외에서는 사용할 수 없습니다.

LG전자 서비스센터 대표 전화번호

사용불편 및 고장접수는 (전국 어디서나)

1544-7777

• 전화 걸기 전

제품 모델명, 고장상태, 전화번호, 주소를 정확히 알고 계시면 보다 빠른 서비스를 받으실 수 있습니다.

• 전화 연결 시

ARS 안내에 따라 제품을 정확하게 선택하시면 해당 제품의 전문 상담원에게 최고의 서비스를 받으실 수 있습니다.

인터넷 서비스 신청

www.lgservice.co.kr

- 인터넷 서비스를 이용하시면 제품에 대한 자가진단 원하는 날짜와 시간에 서비스 신청, 실시간 PC 원격 상담이 가능하여 보다 편리하게 이용하실 수 있습니다.



고객을 위해 우수한 품질의 서비스를 제공하는 기업에게 사단법인 한국서비스진흥 협회에서 서비스 품질을 인증하는 마크로 LG전자는 서비스 품질 우수기업입니다.

LG 프로젝터 준비하기

본 설명서의 이미지는 이해를 돕기 위한 것이므로 실물과 다르게 보일 수 있습니다.

본 설명서는 제품의 품질 향상을 위해 예고 없이 변경 또는 추가될 수 있습니다.

프로젝터의 OSD(On Screen Display)는 본 설명서 상 보여지는 것과 다를 수 있습니다.

녹색: 해당 버튼 및 해당 글자는 프로젝터 화면상에 나타나집니다.

차례

LG 프로젝터 준비하기	5	프로젝터 방송 즐기기	22
홈 둘러보기	5	방송 메뉴	22
- LG 프로젝터의 홈 이용하기	5	- 방송 메뉴 사용하기	22
방송시청 준비하기	9	마이 채널	23
- TV 방송을 시청하려면	9	- 마이 채널 사용하기	23
네트워크 설정하기	10	방송 안내	24
- 네트워크 설정하기	10	- 방송 안내 보기	24
프로젝터 조작하기	12	방송 정보 보기	26
스크린 리모컨 이용하기	12	- 방송정보 보기	26
통합 리모컨 설정하기	14	매직 링크 기능 이용하기	27
심플링크 (HDMI-CEC)	15	방송 부가 설정 사용하기	28
- 심플링크 이용하기	15	- 방송 부가 설정 사용하기	28
LG TV Plus 앱	17	UHDTV 시청하기	29
- LG TV Plus 앱 사용하기	17	다양한 콘텐츠 활용하기	30
스마트폰 앱 셰어링	19	LG 콘텐츠 스토어 이용하기	30
- 스마트폰 앱 셰어링 기능 이용하기	19	좋아하는 콘텐츠 찜하기	31
키보드/마우스 사용하기	20	- 마이 콘텐츠 기능 이용하기	31
- USB 유/무선 마우스 사용하기	20	LG 계정 만들기	32
- USB 유/무선 키보드 사용하기	20	- LG 계정 만들기	32
게임패드 사용하기	21	LG 계정 관리하기	32
- 게임패드 사용하기	21	- LG 계정 관리하기	32
		콘텐츠 검색하기	33
		- 통합 검색	33
		- 콘텐츠 검색하기	33
		앱/콘텐츠 이용하기	34
		- 앱 설치하기	34
		- VOD 콘텐츠 시청하기	34

다른 기기 파일 재생하기 35**사진 & 동영상 35**

- 사진과 동영상 보기 35
- 포토 플레이어 36
- 비디오 플레이어 38
- 동영상 재생 지원 파일 40
- 동영상 재생 시 주의사항 42

음악 43

- 음악 재생하기 43
- 음악 플레이어 사용하기 44

파일 뷰어 47

- 파일 보기 47

USB 연결하기 50

- USB 저장 장치 사용상의 주의사항 51

스마트폰 콘텐츠 공유 52

- 콘텐츠 공유 기능을 통해 스마트폰을 연결하기 52

스마트폰 화면 공유 54

- 모바일 기기 화면 프로젝터로 보기 54

컴퓨터 콘텐츠 공유 55

- 콘텐츠 공유 기능을 통해 PC 연결하기 55

컴퓨터 화면 공유 57

- PC 화면 프로젝터로 보기 57

SMART 프로젝터 유용하게 쓰기 58**프로젝터 영상 화면 확대하기 58**

- 확대한 화면의 위치 이동하기 59

라이브 줌 녹화하기 60**마이 투데이 이용하기 62****인터넷 즐기기 64**

- 프로젝터에서 인터넷 사용하기 64

알림 목록 66

- 알림 목록 이용하기 66

설정 항목 둘러보기 67**간편 설정 67**

- 간편 설정하기 67

영상 모드 68**음향 모드 76****채널 모드 83****네트워크 86****일반 88****잠금 94****접근성 95**

정보 97

소프트웨어 업데이트를 하려면 97

고장신고 전에 확인하세요 98

동작이상 98

화면이상 99

소리이상 101

PC 연결이상 103

사진 & 동영상 재생 이상 104

네트워크 연결 관련 106

회원가입 관련 107

콘텐츠 관련 107

인터넷 브라우저 관련 108

LG 프로젝터 준비하기





홈 둘러보기

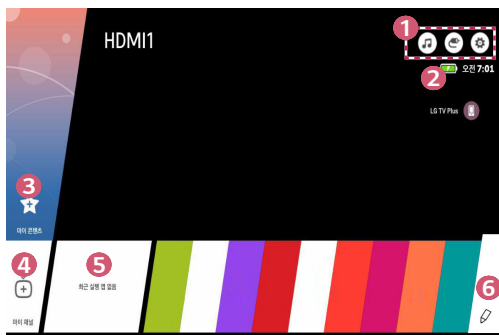

LG 프로젝터의 홈 이용하기

리모컨의  버튼을 눌러, 홈 화면을 불러올 수 있습니다.

자주 사용하는 앱을 한 화면에 모아놓고, 언제든지 원하는 기능을 실행할 수 있습니다.



설명	
1	 음악을 들으면서 프로젝터의 다른 기능을 실행할 수 있습니다. <ul style="list-style-type: none"> 일부 모델에만 적용되는 기능입니다.
	 다른 입력으로 전환하거나 관련 설정을 할 수 있습니다.
	 간편하게 프로젝터의 설정을 변경할 수 있습니다. <ul style="list-style-type: none">  을 선택하면 더 상세한 설정을 할 수 있습니다.
2	배터리 잔량을 표시합니다. <ul style="list-style-type: none"> 일부 모델에만 적용되는 기능입니다.
3	선호하는 콘텐츠를 등록하여, 쉽고 빠르게 이용할 수 있습니다.
4	선호하는 채널을 등록하여, 쉽고 빠르게 채널 정보를 확인하고 시청할 수 있습니다.

설명	
5	최근 실행 항목입니다. 이 항목을 선택하고  또는 확인  버튼을 길게 누르면 최근 목록에 진입합니다. 최근 목록에서는 최근 사용한 모든 앱을 확인할 수 있습니다.
6	프로젝터에 설치된 모든 앱을 실행하거나, 이동 및 삭제할 수 있습니다.

최근 목록 이용하기

리모컨의  버튼을 길게 누르거나, 홈 화면에 최근 실행 항목을 길게 누르면 최근 목록을 이용 할 수 있습니다.

최근에 사용한 모든 앱을 실행하거나 종료할 수 있습니다.

- 프로젝터의 OSD(On Screen Display)는 모델에 따라 다를 수 있습니다.







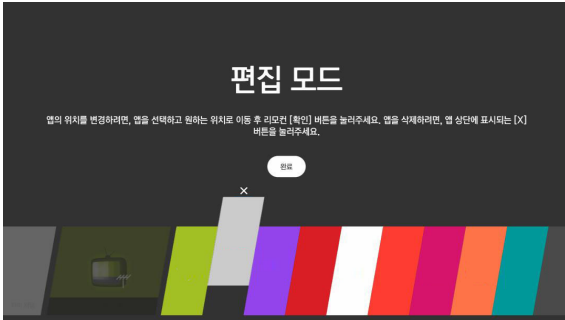

설명	
1	앱을 종료합니다.

앱 관리하기

프로젝터에 설치된 전체 앱의 목록을 확인하고 위치를 이동하거나 삭제할 수 있습니다.



- 1 편집을 원하는 앱을 선택하여, 리모컨의  또는 확인  버튼을 길게 누르세요.
 앱 **편집 모드**로 변경됩니다.
- 2 원하는 위치로 이동한 후  또는 확인  버튼을 누르면, 앱이 해당 위치로 이동합니다. 앱 위의 **X** 아이콘을 선택하면 해당 앱을 삭제할 수 있습니다.
 - **편집 모드**를 종료하기 전까지 원하는 만큼 앱의 위치를 이동하거나 삭제할 수 있습니다.
 - 리모컨의  /  버튼으로도 앱을 이동 할 수 있습니다.
- 3 편집이 완료된 후, **완료**를 누르면 앱 **편집 모드**가 종료됩니다.
 - 편집할 수 없는 앱도 있습니다.

실행 중인 기능 종료하기

- 프로젝터의 OSD(On Screen Display)는 모델에 따라 다를 수 있습니다.

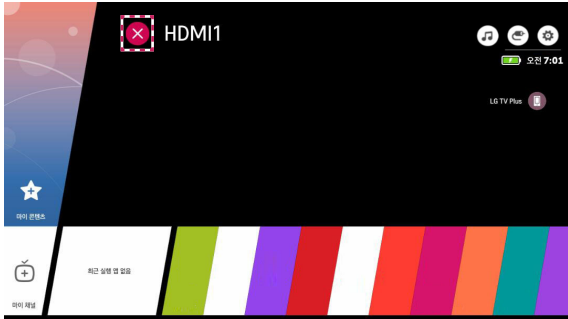

1 리모컨의  버튼을 누르세요.



- 2 리모컨으로 화면의 좌측 상단에 있는 앱 이름을 선택하면 달기 아이콘이 나타납니다.
- 3 앱 이름 옆에 나타난 달기 아이콘을 선택하면 실행 중인 기능이 종료됩니다.

방송시청 준비하기

TV 방송을 시청하려면



- 1 프로젝터에 방송 안테나/케이블을 연결하세요.
안테나/케이블 외에 방송을 수신할 수 있는 셋톱박스 등을 연결할 수도 있습니다.
리모컨의  버튼을 누르세요. 기기 연결을 실행하면 나타나는 기기 목록에서 **셋톱박스**를 선택하면 확인하실 수 있습니다.
- 2  →  → **채널** → **채널 검색** → **자동 채널**을 실행하세요.
방송 중인 채널을 검색하여 프로젝터에 저장할 수 있습니다.

네트워크 설정하기



네트워크 설정하기

네트워크를 설정하면 온라인 콘텐츠/앱 등 다양한 서비스를 이용할 수 있습니다.

유선으로 네트워크 연결하기

- 1 프로젝터의 LAN 단자와 라우터를 LAN 선으로 연결하세요.
이때 라우터는 인터넷에 연결되어 있어야 합니다.
- 2  →  → **네트워크** → **유선 네트워크 연결(이더넷)**을 선택하세요.
유선 네트워크 연결이 시작됩니다.
- 라우터가 DHCP를 지원하면, LAN 케이블로 프로젝터와 라우터를 연결 시 자동으로 네트워크에 연결됩니다.

무선으로 네트워크 연결하기

- 1 인터넷에 연결된 라우터의 전원을 켜세요.
- 2  →  → **네트워크** → **무선 네트워크 연결**을 선택하세요.
무선 네트워크 연결이 시작됩니다.
- 3 네트워크 검색이 완료되면 연결 가능한 네트워크 목록이 나타납니다.
- 4 연결하고자 하는 네트워크를 선택하세요.
무선 라우터에 비밀번호가 걸려있다면, 비밀번호를 입력해야 합니다.

네트워크 설정 시 주의사항

- 표준 LAN 선을 사용하세요. (RJ45 커넥터가 있는 Cat7 이상, 10 Base-T 또는 100 Base TX 랜 포트와 연결)
- 모뎀을 재설정하면 네트워크 연결에 문제가 있을 수 있습니다. 이 경우 전원을 끄고 연결을 해제했다가 다시 연결한 후 전원을 켜면 정상적으로 작동됩니다.
- LG전자는 네트워크 연결에 문제가 있을 경우 또는 네트워크 연결에 의한 고장이나 오류, 동작 이상에 대해 책임지지 않습니다.
- 네트워크 연결은 인터넷 서비스 공급자(ISP)에 따라 정상적으로 동작하지 않을 수 있습니다.
- DSL 서비스는 DSL 모뎀을 사용해야 하고, 케이블 서비스는 케이블 모뎀을 사용해야 합니다. 인터넷 서비스 공급자 (ISP)와의 계약에 따라 제한된 수의 네트워크 연결만 가능하여 프로젝트의 네트워크 연결을 하지 못할 수 있습니다. (만약 하나의 회선에 하나의 장치만을 허용하는 경우 이미 PC가 연결되어 있다면 다른 장비를 사용할 수 없습니다.)
- 무선 네트워크는 2.4 GHz의 주파수를 가지는 다른 기기(무선 전화, 블루투스 기기, 전자레인지)에 의해 간섭을 받을 수 있습니다. 5 GHz 주파수를 사용하는 장비에도 간섭을 받으며 다른 Wi-Fi 장비와 동일합니다.
- 주변의 무선 환경에 따라 무선 네트워크 서비스 속도가 저하될 수 있습니다.
- 모든 로컬 홈 네트워크를 끄지 않고 사용하는 경우 일부 장치에서 네트워크 트래픽이 걸릴 수 있습니다.
- 무선 공유기 연결을 위해서는 무선 연결을 지원하는 공유기가 필요하며, 해당 공유기의 무선 연결 기능이 활성화되어 있어야 합니다. 공유기의 무선 연결 가능 여부는 해당 공유기 업체에 문의하세요.
- 무선 공유기 연결을 위해서는 무선 공유기의 SSID와 보안 설정을 확인하시기 바랍니다. 무선 공유기의 SSID와 보안 설정에 대해서는 해당 공유기의 설명서를 참조하세요.
- 네트워크 장비(유/무선 공유기, 허브 등)의 잘못된 설정으로 인해 프로젝트가 느려지거나 오동작 할 수 있습니다. 해당 기기의 설명서를 참조하여 올바르게 설치한 후 네트워크 연결을 하세요.
- 무선 공유기 제조사에 따라서 접속방법에 차이가 있을 수 있습니다.

프로젝터 조작하기

스크린 리모컨 이용하기

프로젝터 화면에 리모컨을 띄워 프로젝터에 연결된 외부 기기를 조작할 수 있습니다.

- 일부 모델에만 적용되는 기능입니다.

1 매직리모컨의  버튼을 누르세요.

2 화면에 나타난 스크린 리모컨의 버튼을 매직 리모컨으로 선택하세요.

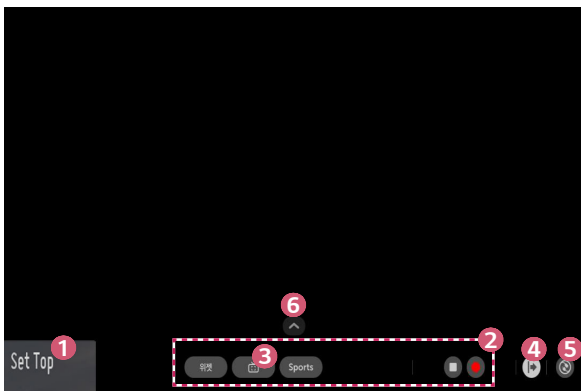

설명	
①	연결된 외부 기기에 대해 통합 리모컨 설정 을 하세요. 기기를 선택하면 해당 기기의 리모컨으로 변경됩니다. 사운드 바가 연결된 경우, 사운드 바의 스크린 리모컨으로 변경할 수 있습니다.
②	선택한 기기에 맞는 리모컨 버튼이 나옵니다.
③	프로젝터 화면을 캡처할 수 있습니다. • 일부 모델에만 적용되는 기능입니다. • 캡처한 화면은 사진 & 동영상 앱에서 감상/삭제할 수 있습니다.
④	더 많은 리모컨 버튼이 나타납니다.
⑤	기기 연결 앱을 실행할 수 있습니다. 통합 리모컨을 설정할 수 있습니다.
⑥	스크린 리모컨의 위치를 변경할 수 있습니다.



- 매직 리모컨으로만 이용할 수 있습니다.
- 매직 리모컨이 부속품이 아닌 경우 별도로 구매하실 수 있습니다.
- 스크린 리모컨에 나오는 버튼의 종류는 지역이나 연결된 기기의 종류에 따라 달라집니다.
- 설정할 수 있는 항목은 모델이나 국가에 따라 다릅니다.

통합 리모컨 설정하기

매직 리모컨이나 슬림 리모컨으로 셋톱박스, 블루레이 플레이어, 홈 시어터 등을 제어 할 수 있습니다.

- 일부 모델에만 적용되는 기능입니다.



1 설정을 원하는 기기가 프로젝터에 연결되어 있는지 확인하세요.

2 리모컨의  버튼을 눌러, 화면 우측 상단의  을 선택하세요.
(리모컨의  버튼을 누르세요.)

3 전체 입력을 선택하여 외부입력 목록에 진입하세요.

4 외부입력 목록에서 기기가 연결되어 있는 입력을 선택하세요.





5 통합 리모컨 설정을 누르면 통합 리모컨을 설정할 수 있습니다. 화면의 지시에 따라 설정을 완료하세요.

- 통합 리모컨의 설정을 변경/해제하려면  → 전체 입력에서 통합 리모컨 재설정을 선택하세요.
-  → 기기 연결에서도 통합 리모컨을 설정할 수 있습니다.
- 매직 리모컨 혹은 슬림 리모컨으로만 이용할 수 있습니다. (제공되는 리모컨은 모델에 따라 다릅니다.)
- 매직 리모컨이 부속품이 아닌 경우 별도로 구매하실 수 있습니다.
- 일부 국가에만 적용되는 기능입니다.
- 설정 변경 시, 변경하려는 기기의 전원이 켜져 있는지 확인하세요.
- 종류별로 1개의 기기를 설정할 수 있습니다.
- 통합 리모컨을 설정하기 전에 네트워크를 연결하시면, 최신 제조사 리스트 업데이트가 가능합니다.
- 외부기기의 모델에 따라 일부 버튼이 동작하지 않을 수 있습니다.
- 원활한 동작을 위해 프로젝터 주변에 기기를 위치시켜 주세요.
- 기기 앞에 장애물이 있을 때 신호를 제대로 받지 못할 수 있습니다. 서랍 안에 기기가 있으면 서랍 문을 열어주세요.

심플링크 (HDMI-CEC)

심플링크 이용하기

HDMI로 연결된 다양한 멀티미디어 기기들을 프로젝터 리모컨으로 편리하게 제어하고 감상할 수 있습니다.

- 1 프로젝터의 HDMI 입력 단자와 심플링크 기기의 HDMI 출력 단자를 HDMI 케이블로 연결하세요.
- 2  →  → 일반에서 **심플링크 (HDMI-CEC)**를 선택하세요.
- 3 **심플링크 (HDMI-CEC)**를 **켜짐**으로 설정하세요.
- 4 **자동 전원**을 **켜짐** 또는 **꺼짐**으로 설정하세요. (**켜짐**으로 설정할 경우, 심플링크 기기의 전원을 켜면 프로젝터의 전원이 함께 켜지고, 프로젝터의 전원을 끄면 심플링크 기기의 전원이 함께 꺼집니다.)
- 5 연결된 기기의 전원을 켜세요. 프로젝터가 자동으로 기기와 연결되면 입력 전환이 변경됩니다. 만약 프로젝터가 자동으로 기기와 연결되지 않는다면,  버튼을 누르세요.
 -  로고가 있는 기기에 대해서만 동작합니다. 외부기기의 심플링크 로고를 확인하세요. 정해진 규격 외의 제품을 사용할 경우, 사용에 문제가 있을 수 있습니다.
 - 심플링크를 이용하려면 고속 HDMI® 케이블(CEC(Consumer Electronics Control) 기능이 추가된 케이블)을 사용해야 합니다. 고속 HDMI® 케이블은 기기 간의 정보 교환을 위한 13번 핀이 연결되어 있습니다.
 - HDMI 케이블로 연결한 외부 오디오 기기로 소리를 출력하려면 **심플링크 (HDMI-CEC)**를 **켜짐**으로 설정하세요.

지원하는 심플링크 기능

즉시 재생

멀티미디어 기기를 동작시키면 별도의 조작 없이 프로젝터에서 감상할 수 있습니다.

프로젝터 리모컨으로 기기제어

프로젝터 리모컨으로 멀티미디어 기기를 제어하며 감상할 수 있습니다.

- 매직 리모컨의 포인터 기능은 제한될 수 있습니다.

전체 전원 끄기

심플링크 (HDMI-CEC) 설정에서 **자동 전원을 꺼짐**으로 설정하고 프로젝터의 전원을 끄면 심플링크로 연결된 기기들의 전원도 함께 꺼집니다. 또한 **심플링크 (HDMI-CEC)**로 연결된 기기의 전원을 켤 때도 프로젝터의 전원이 함께 꺼집니다.

- 이 기능은 일부 기기에서만 지원합니다.

전체 전원 켜기



심플링크 (HDMI-CEC) 설정에서 **자동 전원을 꺼짐**으로 설정하고 심플링크 기기를 재생하면 프로젝터 전원이 함께 켜집니다.

- **심플링크 (HDMI-CEC)**가 **꺼짐**으로 설정되어 있으면 **자동 전원을 꺼짐**으로 설정할 수 없습니다.

LG TV Plus 앱

LG TV Plus 앱 사용하기

스마트 기기로 프로젝터의 다양한 기능을 이용할 수 있습니다.

- 1 각 스마트 기기의 OS에 따라 구글 플레이 스토어 혹은 애플 앱 스토어에서 LG TV Plus 앱을 다운로드 하세요.
- 2  →  → **네트워크**에서 **LG Connect Apps**를 **켜짐**으로 설정하세요.
- 3 프로젝터와 스마트 기기를 같은 Wi-Fi 네트워크에 연결하세요.
- 4 스마트 기기의 LG TV Plus 앱을 실행하세요.
- 5 시작 버튼을 누르면 스마트 기기와 연결 가능한 프로젝터를 자동으로 검색합니다.
- 6 검색 결과 리스트에서 원하는 프로젝터를 선택하세요. 프로젝터 화면에 PIN code가 나타납니다.
- 7 LG TV Plus 앱에 해당 PIN code를 입력하면 스마트 기기와 프로젝터가 연결됩니다.
- 8 스마트 기기의 화면에 나온 버튼을 눌러 프로젝터를 조작할 수 있습니다.

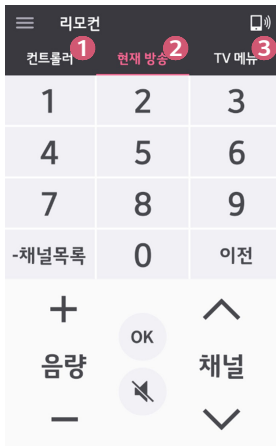

	설명
①	매직리모컨의 포인터, 방향키와 같은 조작을 할 수 있습니다.
②	방송 시청 시 리모컨을 대신하여 채널, 볼륨 등을 조작할 수 있습니다.
③	프로젝터에 설치된 앱을 이용하거나 입력 전환, 선호채널 등록 등의 설정을 할 수 있습니다.

- 외부 입력 상태에서는 조작에 제한이 있을 수 있습니다.
- 앱의 기능이나 화면은 예고 없이 변경될 수 있습니다.
- 해당 기능을 이용하려면, 네트워크를 연결해야 합니다.

스마트폰 앱 셰어링

스마트폰 앱 셰어링 기능 이용하기

스마트폰 앱 셰어링을 이용하면 각 개인의 스마트 기기의 콘텐츠를 프로젝터를 통해 함께 공유하고 즐길 수 있습니다.

- 안드로이드 스마트 기기의 운영체제 버전은 롤리팝 이상을 권장합니다.

스마트폰 앱 셰어링으로 스마트 기기 연결하기

아래의 안내와 같이 연결을 설정하세요.

- 1 스마트 기기에 **LG TV Plus** 앱을 설치하세요.
 - 2 프로젝터와 스마트 기기를 같은 네트워크상에 연결하세요.
 - 3 **LG TV Plus** 앱을 실행하여 화면의 지시대로 프로젝터와 연결을 설정하세요.
 - 4  버튼을 누르면 화면 우측에 연결된 스마트 기기 목록이 나타납니다.
 - 5 원하는 스마트 기기를 선택하세요.
- 안드로이드 운영체제의 스마트 기기는 최초 연결이 완료된 이후, 기기가 네트워크 영역 안으로 들어오면 자동으로 연결을 시도합니다.

스마트폰 앱 셰어링으로 콘텐츠 공유하기

스마트 기기의 콘텐츠를 공유하여 프로젝터를 통해 즐길 수 있습니다.

- 1 스마트 기기에 설치된 **LG TV Plus** 앱을 실행하세요.
 - 2 프로젝터로 즐기려는 콘텐츠를 설정하세요.
- 지원하는 기능은 스마트 기기의 운영체제 버전에 따라 다릅니다.

키보드/마우스 사용하기

USB 유/무선 마우스 사용하기

마우스를 USB 단자에 연결하세요. 마우스로 프로젝터 화면의 포인터를 움직이고 메뉴를 선택할 수 있습니다.

- 마우스의 오른쪽 버튼과 특수버튼은 동작하지 않습니다.
- 무선 USB 마우스 사용 시 사용 거리 및 무선 환경에 따라 영향을 받을 수 있습니다.

USB 유/무선 키보드 사용하기

키보드를 USB 단자에 연결하세요. 연결된 키보드 기기로 글자를 입력할 수 있습니다.

- 일부 화면에서는 입력이 제한될 수 있습니다.
- LG 프로젝터와 호환성 테스트가 완료된 제품의 사용을 권장합니다.
- 로지텍 K360, 로지텍 K400, 로지텍 K750, LG전자 MKS-1200
- 키보드의 언어변경 키 또는 오른쪽 Alt 키를 누르거나, Ctrl 키와 Space 키를 동시에 눌러 입력 언어를 바꿀 수 있습니다.
- 무선 USB 키보드 사용 시 사용 거리 및 무선 환경에 따라 영향을 받을 수 있습니다.
- 문자 입력 창에 입력할 때는 프로젝터 화면의 키보드나 USB 키보드를 사용하세요.

게임패드 사용하기

게임패드 사용하기

게임패드 전용 게임의 경우 게임패드를 프로젝터의 USB 단자에 연결하면 게임을 즐길 수 있습니다.



- LG 프로젝터와 호환성 테스트가 완료된 공식 게임패드 사용을 권장합니다.
로지텍 F310, 로지텍 F510, 로지텍 F710, 로지텍 Rumblepad 2, 로지텍 Cordless Rumblepad 2, 로지텍 Dual Action Gamepad, 마이크로소프트 Xbox 360 Controller (유선), 소니 PLAYSTATION(R)3 Controller

프로젝터 방송 즐기기

방송 메뉴

방송 메뉴 사용하기

TV 방송 시청 시 관련 기능을 쉽게 사용할 수 있습니다.

- 1  버튼을 눌러, **현재 방송**을 실행하세요.
- 2 리모컨의  (오른쪽) 버튼을 누르거나, 매직 리모컨의 포인터를 프로젝터 화면 우측으로 이동하세요.

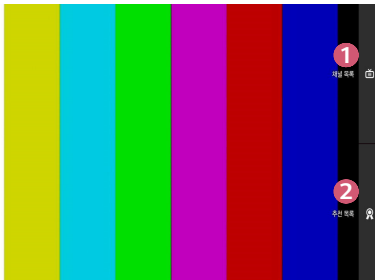

설명	
1	현재 방영 중인 방송 콘텐츠를 확인할 수 있습니다.
2	시청 이력을 기반으로 채널과 프로그램을 추천받을 수 있습니다.

- 채널 목록에 표시되는 채널은 방송 서비스 사업자가 제공하는 채널 구성이므로 방송 서비스 사업자가 채널 구성을 예고 없이 변경한 경우 실제 프로젝터의 채널과 일부 다를 수 있습니다.
- 채널 목록에 표시되는 채널 정보는 외부 EPG (방송 안내) 업체가 제공하는 정보가 포함되어, 실제 채널과 일치하지 않을 수 있습니다.
- 추천 목록의 프로그램 추천 기능을 이용하려면, 네트워크를 연결해야 합니다.
- 네트워크 설정, 지역설정, 자동채널 설정을 완료해야 정상적인 추천 서비스를 받을 수 있습니다.

마이 채널

마이 채널 사용하기

마이 채널에 채널을 등록하면, 어느 앱에서나 등록된 채널에서 방송 중인 프로그램을 확인하고 이용할 수 있습니다.

채널 등록하기

- 1 리모컨의  버튼을 누르세요.
- 2 화면 왼쪽 하단의 **마이 채널**를 선택하세요.
- 3 **채널 추가**를 선택하면 채널 목록이 나타납니다.
채널 목록에서 등록할 채널을 선택하세요.
 - 같은 방법으로 연속해서 **마이 채널**에 채널을 등록할 수 있습니다.
 - 셋톱박스 채널을 등록하기 위해서는 **기기 연결**에서 **통합 리모컨 설정**을 해야 하며, 매직 리모컨을 사용해야 합니다. (일부 모델에만 적용되는 기능입니다.)
 - 셋톱박스 채널 전환을 위해서는 매직 리모컨을 사용해서 등록된 채널을 선택해야 합니다. (일부 모델에만 적용되는 기능입니다.)
 - **마이 채널**에 등록된 채널을 선택하면 다른 앱에서도 바로 해당 채널로 이동할 수 있습니다.
 - 등록된 채널은 앱을 관리하는 것과 같은 방법으로 이동/삭제할 수 있습니다.



방송 안내

방송 안내 보기

각 채널의 방송 프로그램과 방송 시간을 볼 수 있습니다.

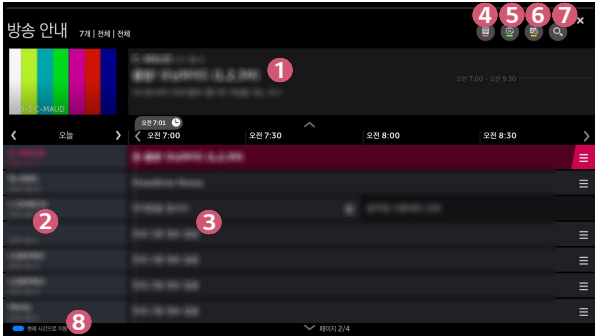
- 1 리모컨의  버튼을 누르세요.
- 2 **방송 안내** 앱을 실행할 수 있습니다.



설명	
①	현재 시청 중인 프로그램 정보 또는 포커스 된 프로그램 정보를 확인할 수 있습니다.
②	방송사 정보를 확인할 수 있습니다.
③	원하는 프로그램으로 이동해서  또는 확인  버튼을 누르세요. 해당 프로그램의 상세 정보 확인이 가능하며, 시청 혹은 시청 예약 등을 할 수 있습니다.
④	필터를 설정할 수 있습니다.
⑤	채널 편집 을 실행합니다.
⑥	예약 목록 을 실행합니다.
⑦	통합 검색 을 실행합니다.
⑧	리모컨의  버튼을 누르면 현재 날짜와 시간에 맞는 방송 안내 화면으로 이동합니다.

셋톱박스 방송 안내 보기

셋톱박스 연결 후 각 채널의 방송 프로그램과 방송 시간을 확인할 수 있으며, 매직 리모컨으로 셋톱박스 방송 안내 앱을 이용할 수 있습니다.



- 일부 모델에만 적용되는 기능입니다.

방송 정보 보기

방송정보 보기

시청 중인 프로그램의 정보나 현재 시각 등이 표시됩니다.



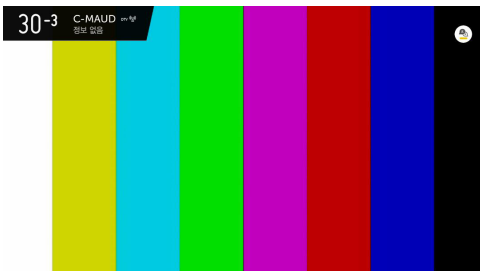

- 프로젝터의 OSD(On Screen Display)는 모델에 따라 다를 수 있습니다.



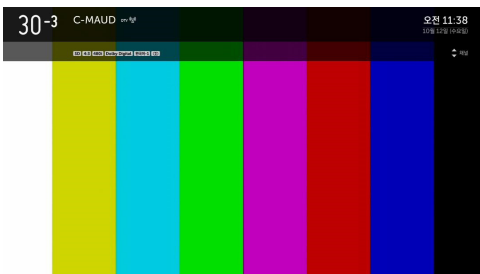

1 방송 시청 중 리모컨의  또는 확인  버튼을 누르세요. 채널 배너가 나타납니다.



2 채널 배너를 선택하세요. 시청 중인 프로그램의 상세한 방송 내용을 확인할 수 있습니다.





리모컨의 , , ,  버튼을 눌러 채널을 변경하지 않고도 다른 채널이나 앞으로 방송될 방송 정보를 확인할 수 있습니다.

-  /  버튼을 눌러 다른 채널의 방송 정보를 확인할 수 있습니다.
-  /  버튼을 눌러 현재 채널의 방송 정보를 확인할 수 있습니다.

매직 링크 기능 이용하기

현재 시청 중인 프로그램과 연관된 동영상 및 다양한 정보를 제공합니다. 셋톱박스로 시청 중인 경우, 통합 리모컨 설정을 완료해야 **매직 링크** 기능을 정상적으로 사용할 수 있습니다.

- 1 리모컨의  또는 확인  버튼을 누르거나 포인터를 화면 상단으로 이동하세요. 채널 배너가 나타납니다.

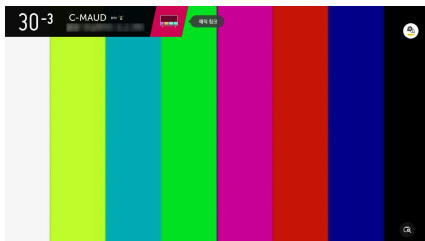

- 2 채널 배너의 **매직 링크** 버튼을 누르세요.
- 3 시청 중인 프로그램과 관련된 다양한 정보들이 화면 하단에 나타납니다. 원하는 정보를 선택하세요.
 - 국가에 따라 나타나는 검색 범위가 다를 수 있습니다.
 - **매직 링크**를 이용할 때, 현재 시청 중인 프로그램과 다른 내용이 제공될 수 있습니다. 매직 리모컨으로 채널을 변경한 후 **매직 링크**를 사용해주세요.
 - 일부 성인 전용 채널 또는 잠금 채널에서는 지원하지 않습니다.
 - 시청 중인 프로그램 정보에 따라 나타나는 검색결과는 다를 수 있습니다.
 - 셋톱박스를 통한 **매직 링크** 기능은 일부 국가나 모델에만 지원합니다.
 - 일부 셋톱박스의 경우 **매직 링크** 기능이 지원되지 않을 수 있습니다.
 - HDMI 입력으로 연결된 셋톱박스만 지원합니다.

방송 부가 설정 사용하기

방송 부가 설정 사용하기

시청 중인 방송에 **자막**, **오디오 언어**, **음성 다중** 정보가 포함되어 있다면 해당 기능을 사용할 수 있습니다.

- 1 리모컨의 **㉠** 또는 확인 **㉡** 버튼을 누르세요.
- 2 화면 상단에서 사용하고자 하는 기능을 선택하여 원하는 값으로 설정하세요.

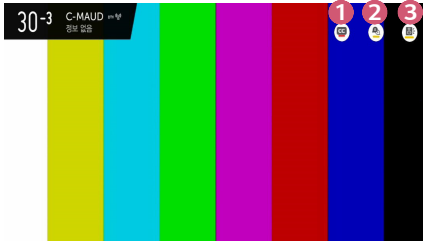

설명	
1	자막 을 설정 할 수 있습니다.
2	오디오 언어 를 설정 할 수 있습니다. <ul style="list-style-type: none"> • 디지털 방송에서만 사용 가능 합니다.
3	음성 다중 을 설정 할 수 있습니다. <ul style="list-style-type: none"> • 아날로그 방송에서만 사용 가능 합니다.

- 사용 가능한 기능은 방송 신호에 따라 다를 수 있습니다.

UHDTV 시청하기

울트라HD 채널을 포함한 방송사의 다양한 채널 서비스를 이용할 수 있습니다.

- 일부 모델에만 적용되는 기능입니다. (울트라HD 모델만 해당)
- UHDTV 방송 시청 중에는 프로젝터의 일부 기능이 동작하지 않을 수 있습니다.

1 프로젝터의 안테나 (UHDTV) 단자에 UHDTV 방송 케이블을 연결하세요.

2  →  → **채널** → **채널 검색** → **자동 채널**을 실행하세요.

3 **UHDTV 채널 검색**을 체크하세요.

4 **시작**을 눌러 채널 검색을 실행하세요.

다양한 콘텐츠 활용하기



LG 콘텐츠 스토어 이용하기

TV 다시보기, 영화 등을 한 곳에서 빠르고 간편하게 찾아보거나 바로 시청할 수 있습니다.

또한 교육, 엔터테인먼트, 생활과 뉴스, 게임 등 다양한 분야의 앱을 다운로드한 후 사용할 수 있습니다.

1 리모컨의  버튼을 누르세요.

2 LG 콘텐츠 스토어를 실행하세요.

- 본 제품은 인터넷을 연결하여 사용할 수 있으므로, 아이들의 온라인 유해 콘텐츠 접근에 대한 부모님의 주의가 필요합니다.
 - 온라인 유해 콘텐츠 접근을 차단하기 위해 인터넷 브라우저를 포함한 앱의 동작을 제한하는 기능을 사용할 수 있습니다.
-  →  → 잠금 → 애플리케이션 잠금에서 설정하세요.

메인 화면에서 추천되는 콘텐츠

LG 콘텐츠 스토어의 메인 화면에서는 카테고리 별로 가장 인기 있는 콘텐츠를 추천해줍니다.

원하는 콘텐츠를 선택하시면 해당 콘텐츠의 상세정보를 바로 확인할 수 있습니다.

- 네트워크 연결 및 설정이 되어야 해당 기능을 사용할 수 있습니다.

좋아하는 콘텐츠 찜하기

마이 콘텐츠 기능 이용하기



원하는 콘텐츠를 마이 콘텐츠에 등록해두면 언제든지 쉽고 빠르게 해당 콘텐츠를 이용할 수 있습니다.

- 1 리모컨의  버튼을 누르세요.
- 2 화면 왼쪽 상단의 **마이 콘텐츠**를 선택하세요.
- 3 **콘텐츠 추가**를 선택하세요.
- 4 콘텐츠를 검색하세요.
- 5 검색결과 중 원하는 콘텐츠를 선택하면 **마이 콘텐츠**에 해당 콘텐츠가 등록됩니다.
 - 검색창 하단에 제공되는 추천 콘텐츠를 선택해서 **마이 콘텐츠**에 바로 등록할 수도 있습니다.
 - 이 기능을 사용하기 위해서는 네트워크에 연결되어 있어야 합니다.
 - 등록된 콘텐츠는 앱을 관리하는 것과 같은 방법으로 이동/삭제할 수 있습니다.
 - 공급자의 사정에 따라 **마이 콘텐츠**에 등록된 콘텐츠 서비스가 종료되어 이용이 불가능할 수도 있습니다.

LG 계정 만들기

LG 계정 만들기

계정 관리에서 이메일 주소로 신규 LG 계정을 만들 수 있습니다.

- 1  →  → 일반 → 계정 관리를 선택하세요.
- 2 계정 만들기를 선택한 후, 서비스 이용약관에 동의하세요.
- 3 아이디와 비밀번호를 입력하세요. 아이디는 본인의 이메일 주소를 입력해야 합니다.
- 4 확인을 선택하세요. 등록된 이메일로 인증 문서가 송부됩니다. 유효기간 내에 이메일 인증을 완료하세요.
- 5 생성된 계정으로 로그인하여 서비스를 이용하세요.
 - 계정 생성은 네트워크가 연결된 경우에만 가능합니다.
 - 기존의 영문 아이디를 이메일 아이디로 전환하여 사용할 수 있습니다.
 - 페이스북 또는 구글 계정과 연동하여 로그인 할 수 있습니다. (로그인 이외 기능은 사용이 안 될 수 있습니다.)
 - 연령에 따라 서비스 이용이 제한될 수 있습니다.

LG 계정 관리하기

LG 계정 관리하기

등록한 LG 계정의 정보를 관리할 수 있습니다.

-  →  → 일반 → 계정 관리를 선택하여 로그인하세요.

개인 정보

로그인된 계정에 대한 기본 정보를 볼 수 있습니다.

비밀번호를 변경하거나 편집을 눌러 정보를 수정할 수 있습니다.

콘텐츠 검색하기

통합 검색

통합 검색은 각종 콘텐츠와 정보를 검색하고 이용할 수 있도록 해줍니다. 사진, 동영상, 음악, 녹화물 등의 파일을 검색할 수 있습니다.

콘텐츠 검색하기

- 1 리모컨의 **Q** 버튼을 눌러 **통합 검색**을 실행하세요.
- 2 원하는 검색어를 입력하여 각종 콘텐츠와 정보를 검색하세요.

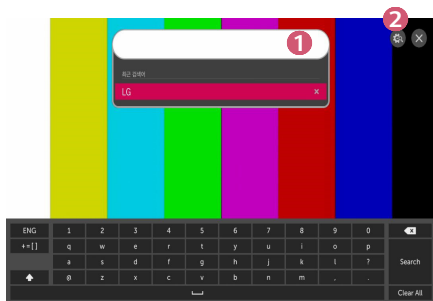

설명	
1	검색어를 입력합니다.
2	<p>통합 검색에서 제공하는 항목의 설정을 변경합니다.</p> <ul style="list-style-type: none"> 프로젝터 내 검색 기능을 제공하는 일부 앱에서 검색할 경우, 통합 검색에서 수행됩니다.

- 채널, 지역, 네트워크 설정 및 약관 동의 여부에 따라 검색 결과에 차이가 있을 수 있습니다.

앱/콘텐츠 이용하기

앱 설치하기

LG 계정을 이용하여 다양한 앱을 프로젝트어에 설치할 수 있습니다.

- 1 리모컨의  버튼을 누르세요.
- 2 **LG 콘텐츠 스토어**를 실행하세요.
- 3 화면 위쪽의 카테고리 중 원하는 항목을 선택하세요. 선택한 카테고리에 등록된 앱 목록을 볼 수 있습니다.
- 4 목록에서 설치하려는 앱을 선택하세요.
- 5 앱의 상세정보를 확인한 후 **설치**를 누르세요.
- 6 설치가 완료되면 앱을 바로 실행할 수 있습니다.
 - 서비스 상황에 따라 카테고리의 종류는 달라질 수 있습니다.
 - 프로젝트어의 저장 공간이 부족할 경우, 외부 메모리를 연결하여 앱을 설치할 수 있습니다.
 - 일부 USB 저장 장치의 경우 동작하지 않거나 동작이 원활하지 않을 수 있습니다.
 - 다른 LG TV나 LG 프로젝트어의 앱을 설치한 USB 메모리 스틱은 사용할 수 없습니다.

VOD 콘텐츠 시청하기

실시간 스트리밍으로 드라마나 영화 등의 콘텐츠를 즐길 수 있습니다.

- 1 리모컨의  버튼을 누르세요.
- 2 **LG 콘텐츠 스토어**를 실행하세요.
- 3 화면 위쪽 TV 다시 보기/영화 등의 카테고리 중 원하는 항목을 선택하세요. 선택한 카테고리에 등록된 콘텐츠 목록을 볼 수 있습니다.
- 4 목록에서 원하는 콘텐츠를 선택하세요.
- 5 콘텐츠의 상세정보를 확인한 후 시청하기를 누르세요.
- 6 원하는 재생 옵션을 선택하세요. 재생 옵션 중 해당 콘텐츠를 재생할 수 있는 앱이 설치되어 있지 않은 경우, 앱 설치 후 재생이 가능합니다.
- 7 선택한 옵션으로 콘텐츠가 재생됩니다.
 - 서비스 상황에 따라 카테고리의 종류는 달라질 수 있습니다.
 - 성인 콘텐츠를 재생하려면 성인 인증이 필요합니다.

다른 기기 파일 재생하기

사진 & 동영상

사진과 동영상 보기

사진 & 동영상 앱을 이용하여 사진과 동영상을 볼 수 있습니다.

- 1 리모컨의  버튼을 누르세요.
- 2 **사진 & 동영상** 앱을 실행하세요.
- 3 원하는 저장 장치를 선택하세요.
- 4 사진이나 동영상을 선택하여 콘텐츠를 감상하세요.

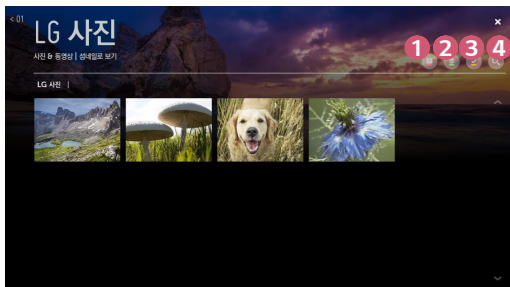

	설명
1	감상할 콘텐츠 종류와 보기 방식을 선택합니다.
2	콘텐츠를 선택하여 삭제합니다. (다른 기기에서 공유되고 있는 파일은 삭제가 불가능합니다.)
3	재생할 콘텐츠를 선택합니다. 첫 번째로 선택한 콘텐츠와 같은 종류의 콘텐츠만 선택할 수 있습니다.
4	통합 검색 을 실행합니다.

- 전체 콘텐츠 개수가 40,000개가 넘어갈 경우 일부 콘텐츠가 목록상에 보이지 않을 수 있습니다.

포토 플레이어

사진 & 동영상 앱에서 사진을 선택하면 포토 플레이어가 실행됩니다. 저장된 이미지들을 볼 수 있습니다.



	설명
1	전체 콘텐츠 목록으로 돌아갑니다.
2	음악 플레이어를 실행시켜 배경음악을 재생할 수 있습니다.
3	사진을 확대/축소 할 수 있습니다.
4	슬라이드 쇼를 시작합니다.
5	사진을 회전시킵니다.
6	360도로 촬영된 사진의 경우, 360도로 감상할 수 있습니다. <ul style="list-style-type: none"> • 일반 사진에서 360도 모드를 사용하면 이미지가 왜곡될 수 있습니다. • 일부 모델에만 적용되는 기능입니다.
7	사진 표시 크기를 설정하거나 슬라이드 쇼의 속도 및 효과를 변경할 수 있습니다.

사진 지원 파일

파일형식	형식	해상도
.jpeg, .jpg, .jpe	JPEG	최소: 64 x 64 최대 Normal Type: 15360 (W) x 8640 (H) Progressive Type: 1920 (W) x 1440 (H)
.png	PNG	최소: 64 x 64 최대: 5760 (W) x 5760 (H)
.bmp	BMP	최소: 64 x 64 최대: 1920 (W) x 1080 (H)

비디오 플레이어

사진 & 동영상 앱에서 동영상을 선택하면 비디오 플레이어가 실행됩니다. 저장된 동영상을 볼 수 있습니다.

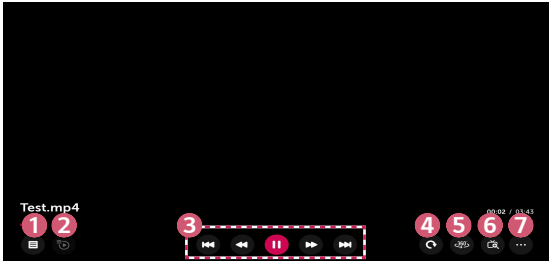

	설명
1	전체 콘텐츠 목록으로 돌아갑니다.
2	동영상을 감상하면서 재생목록을 띄워 다른 콘텐츠를 선택할 수 있습니다.
3	동영상 재생에 대한 기본적인 조작을 할 수 있습니다.
4	동영상을 회전시킵니다. <ul style="list-style-type: none"> 일부 모델에만 적용되는 기능입니다.
5	360도로 촬영된 동영상의 경우, 360도로 감상할 수 있습니다. <ul style="list-style-type: none"> 일반 동영상에서 360도 모드를 사용하면 영상이 왜곡될 수 있습니다. 일부 모델에만 적용되는 기능입니다.
6	화면을 확대하여 원본보다 크게 시청할 수 있습니다.
7	추가 옵션을 설정할 수 있습니다.

추가 옵션 설정하기

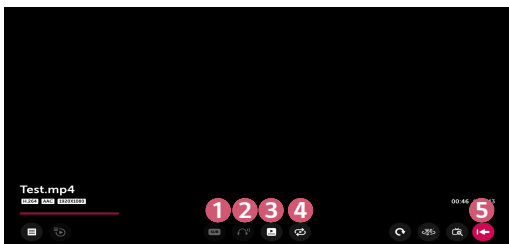

	설명
①	자막 설정을 변경할 수 있습니다.
②	오디오 트랙을 설정할 수 있습니다.
③	이어보기를 설정하여 마지막 재생 시 시청했던 곳부터 이어볼 수 있습니다.
④	연속재생을 설정할 수 있습니다. 연속재생을 설정하면 동영상 재생이 끝난 후 자동으로 다음 영상을 재생합니다.
⑤	기본 조작화면으로 돌아갑니다.

동영상 재생 지원 파일

최대 데이터 전송률

- Full HD 영상
H.264 1920 x 1080@60P BP/MP/HP@L4.2 40Mbps
HEVC 1920 x 1080@60P MP@L4.1, Main10 Profile@L4.1 40Mbps
- 울트라HD 영상 (울트라HD 모델만 해당)
[모델에 따라 다릅니다.]
H.264 4096 x 2160@60P BP/MP/HP@L5.1 60 Mbps
HEVC 4096 x 2160@60P MP@L5.1, Main10 Profile@L5.1 60 Mbps

외부 지원 자막 포맷

*.smi, *.srt, *.sub (MicroDVD, SubViewer 1.0/2.0), *.ass, *.ssa, *.txt (TMPPlayer), *.psb (PowerDivX), *.dcs (DLP Cinema)

내부 지원 자막 포맷

- Matroska (mkv): Sub Station Alpha (SSA), Advanced Sub Station Alpha (ASS), SRT
- MP4 (mp4): Timed Text

동영상 지원 코덱

확장자	코덱	
.asf .wmv	비디오	VC-1 Advanced Profile (WMVA 제외), VC-1 Simple and Main Profiles
	오디오	WMA Standard (WMA v1/ WMA Speech 제외)
.avi	비디오	Xvid(3 warp-point GMC 제외), H.264/AVC, Motion Jpeg, MPEG-4
	오디오	MPEG-1 Layer I, II, MPEG-1 Layer III (MP3), Dolby Digital, LPCM, ADPCM, DTS
.mp4 .m4v .mov	비디오	H.264/AVC, MPEG-4, HEVC
	오디오	Dolby Digital, Dolby Digital Plus, AAC, MPEG-1 Layer III (MP3)
.3gp .3g2	비디오	H.264/AVC, MPEG-4
	오디오	AAC, AMR-NB, AMR-WB
.mkv	비디오	MPEG-2, MPEG-4, H.264/AVC, VP8, VP9, HEVC
	오디오	Dolby Digital, Dolby Digital Plus, AAC, PCM, DTS, MPEG-1 Layer I, II, MPEG-1 Layer III (MP3)
.ts .trp .tp .mts	비디오	H.264/AVC, MPEG-2, HEVC
	오디오	MPEG-1 Layer I, II, MPEG-1 Layer III (MP3), Dolby Digital, Dolby Digital Plus, AAC, PCM
.mpg .mpeg .dat	비디오	MPEG-1, MPEG-2
	오디오	MPEG-1 Layer I, II, MPEG-1 Layer III (MP3)
.vob	비디오	MPEG-1, MPEG-2
	오디오	Dolby Digital, MPEG-1 Layer I, II, DVD-LPCM
.rm .rmvb	비디오	RV30, RV40
	오디오	Realaudio6 (cook), AAC LC, HE-AAC

- .rm, .rmvb: 일부 모델에만 적용되는 기능입니다.

동영상 재생 시 주의사항

- 사용자에게 의해 만들어진 일부 자막에 대하여 정상적으로 동작하지 않을 수 있습니다.
- 동영상 파일과 자막 파일은 같은 폴더에 위치해야 합니다. 이때 동영상 파일과 자막 파일의 이름이 같아야 정상적으로 자막을 볼 수 있습니다.
- NAS(Network Attached Storage) 장비의 자막은 제조사와 모델에 따라 지원하지 않을 수 있습니다.
- GMC(Global Motion Compensation), Qpel(Quarterpel Motion Estimation)을 포함한 스트림은 지원하지 않습니다.
- 인코딩 환경에 따라 재생 가능한 파일 크기는 달라질 수 있습니다.
- Window Media Audio의 V7 이상만 지원합니다.
- AAC Main Profile은 지원하지 않습니다.
- 일부 인코더로 제작한 동영상 파일은 재생이 안 될 수 있습니다.
- 명시된 지원 포맷 이외의 동영상 파일은 재생이 원활하지 않을 수 있습니다.
- High 스피드가 지원되지 않는 USB의 동영상을 재생할 경우, 재생이 원활하지 않을 수 있습니다.
- DTS는 USB 및 HDMI 동영상 파일 재생 시에만 지원됩니다.

울트라HD 영상 (울트라HD 모델만 해당)

[모델에 따라 다릅니다.]

- 울트라HD 영상 (울트라HD 모델만 해당): 3840 × 2160, 4096 × 2160
- HEVC 코덱 형식의 울트라HD 동영상은 LG전자가 공식적으로 제공하는 콘텐츠 외 일부 파일은 재생이 되지 않을 수 있습니다.

확장자	코덱	
.mkv	비디오	H.264/AVC, HEVC
.mp4	오디오	Dolby Digital, Dolby Digital Plus, AAC
.ts		

음악

음악 재생하기

음악 앱을 이용하여 음악을 감상할 수 있습니다.

- 1 리모컨의  버튼을 누르세요.
- 2 음악 앱을 실행하세요.
- 3 원하는 저장 장치를 선택하세요.
내 재생 목록에는 전체 저장장치에서 원하는 곡을 골라 담을 수 있습니다.
- 4 음악을 선택하여 콘텐츠를 감상하세요.





	설명
①	콘텐츠 목록의 종류를 선택합니다.
②	콘텐츠를 선택하여 삭제합니다. (다른 기기에서 공유되고 있는 파일은 삭제가 불가능합니다.)
③	콘텐츠를 선택하여 내 재생 목록에 추가합니다.
④	음악 플레이어를 띄웁니다.
⑤	통합 검색을 실행합니다.

- 전체 콘텐츠 개수가 5,000개가 넘어갈 경우 일부 콘텐츠가 목록상에 보이지 않을 수 있습니다.

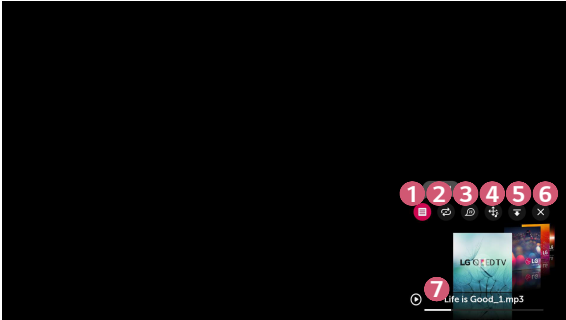

음악 플레이어 사용하기

음악 플레이어는 다른 앱과 함께 사용할 수 있어 저장된 음악을 배경음악으로 사용할 수 있습니다.



설명	
1	선택한 저장 장치의 음악을 재생할 수 있습니다.
2	반복재생과 랜덤재생을 설정할 수 있습니다.
3	<p>설정을 할 수 있는 항목은 모델에 따라 다릅니다.</p> <p>: 화면을 끄고 음악을 듣거나, 음악 플레이어를 전체화면으로 볼 수 있습니다.</p> <p>: 화면을 끄고 음악을 계속 들을 수 있습니다.</p>

	설명
4	음악 플레이어의 위치를 바꿀 수 있습니다.
5	음악 플레이어를 최소화합니다.
6	음악 플레이어를 종료합니다.
7	<p>가사 정보가 있는 음악 파일인 경우 가사를 볼 수 있습니다. 일부 음악 파일에서는 가사의 특정 부분을 선택하여 재생 위치를 이동할 수 있습니다.</p> <ul style="list-style-type: none"> • 연결된 장치에 따라 가사 지원이 되지 않을 수 있습니다. • 음악 파일의 가사 정보에 따라 싱크가 맞지 않을 수 있습니다.

- 음악 플레이어를 다시 불러오려면 리모컨의 음량 키를 누르세요.
- 일부 기능에서 음악 플레이어 사용이 제한될 수 있습니다.
- 음악 플레이어는 다음과 같은 방법으로도 실행할 수 있습니다.
 - **음악** 앱에서  선택
 - **사진 & 동영상** 앱에서 사진을 볼 때  선택

음악 지원 파일

파일형식	항목	정보
.mp3	Bit rate	32 kbps ~ 320 kbps
	Sample freq.	16 kHz ~ 48 kHz
	Support	MPEG-1, MPEG-2
	Channels	모노, 스테레오
.wav	Bit rate	-
	Sample freq.	8 kHz ~ 96 kHz
	Support	PCM
	Channels	모노, 스테레오
.ogg	Bit rate	64 kbps ~ 320 kbps
	Sample freq.	8 kHz ~ 48 kHz
	Support	Vorbis
	Channels	모노, 스테레오
.wma	Bit rate	128 kbps ~ 320 kbps
	Sample freq.	8 kHz ~ 48 kHz
	Support	WMA
	Channels	최대 6채널
.flac	Bit rate	-
	Sample freq.	8 kHz ~ 96 kHz
	Support	FLAC
	Channels	모노, 스테레오

- Sample frequency에 따라 지원하는 채널 수가 다를 수 있습니다.

파일 뷰어

파일 보기

연결된 기기에 저장된 문서 파일을 볼 수 있습니다.

- 1 리모컨의  버튼을 누르세요.
- 2 **파일 뷰어** 앱을 실행하세요.
- 3 원하는 저장 장치를 선택하세요.
- 4 원하는 문서 파일을 선택하고 볼 수 있습니다.

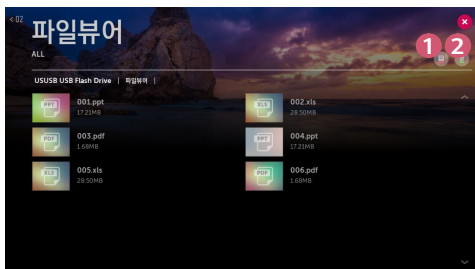

설명	
①	콘텐츠 목록의 종류를 선택합니다.
②	콘텐츠를 선택하여 삭제합니다. (다른 기기에서 공유되고 있는 파일은 삭제가 불가능합니다.)

- 전체 콘텐츠 개수가 4,000개가 넘어갈 경우 일부 콘텐츠가 목록상에 보이지 않을 수 있습니다.



	설명
①	전체 콘텐츠 목록으로 돌아갑니다.
②	원하는 페이지로 바로 이동할 수 있습니다.
③	슬라이드 쇼의 효과와 속도를 조절할 수 있습니다.
④	문서 파일을 확대/축소 할 수 있습니다.
⑤	슬라이드 쇼를 시작합니다.
⑥	문서 파일을 회전시킵니다.
⑦	파일 뷰어의 옵션을 설정합니다.

지원파일 목록

XLS, XLSX, DOC, DOCX, PPT, PPTX, TXT, PDF, HWP

마이크로소프트 오피스 (Microsoft Office): 97/2000/2002/2003/2007/2010/2013/2016 버전

어도비 (Adobe) PDF: 1.0/1.1/1.2/1.3/1.4 버전

한글: 2007 버전

- 파일 뷰어로 문서를 볼 때 문서를 재구성하기 때문에 PC와는 다르게 보일 수 있습니다.
- 이미지가 포함된 문서의 경우 재구성 과정에서 해상도가 떨어져 보일 수 있습니다.
- 문서 용량이 크거나 페이지수가 많은 경우 로딩 시간이 길어질 수 있습니다.
- 일부 지원하지 않는 글꼴의 경우 다른 글꼴로 대체될 수 있습니다.
- 해상도가 높은 이미지가 많이 포함된 오피스 파일의 경우 파일 뷰어가 열리지 않을 수도 있습니다. 이 경우, 이미지 파일의 크기를 줄여 USB 파일에 저장 후 파일 뷰어를 실행하거나, PC를 프로젝터와 연결하여 사용하세요.

USB 연결하기

프로젝터의 USB 입력단자에 USB 저장 장치 (USB 하드디스크, USB 플래시 드라이브 등)를 연결하면 USB에 저장된 콘텐츠를 프로젝터에서 쉽고 편하게 감상할 수 있습니다.

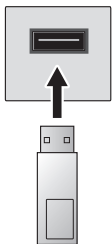

USB 플래시
드라이브

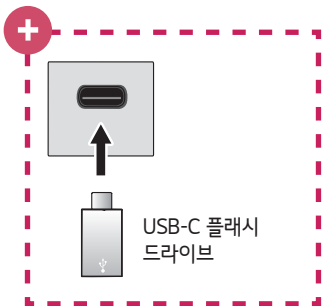



USB-C 플래시
드라이브



USB-C 단자를 지원하는 모델에만 해당됩니다.

- USB-C 저장 장치의 경우, USB 2.0 지원 여부를 확인하세요.
- USB-C to USB-A 케이블 또는 젠더 상태에 따라 정상 동작하지 않을 수 있습니다.

USB 저장 장치 사용상의 주의사항

- 자동 인식 프로그램이 내장되어 있거나, 자체 드라이버를 사용하는 USB 저장 장치의 경우에는 동작하지 않을 수 있습니다.
- 일부 USB 저장 장치의 경우 동작하지 않거나 동작이 원활하지 않을 수 있습니다.
- USB 연장 케이블을 사용할 경우 동작하지 않거나 동작이 원활하지 않을 수 있습니다.
- 윈도우에서 제공하는 FAT32 또는 NTFS 파일 시스템으로 포맷된 USB 저장 장치만 사용하세요.
- 외장형 USB 하드디스크의 경우 정격 전압 5 V, 정격 전류 500 mA 이하의 기기를 사용하도록 권장합니다.
- 전원 공급이 되는 USB 허브 또는 하드디스크 사용을 권장합니다. (전원이 부족할 경우 USB 기기가 제대로 인식되지 않을 수 있습니다.)
- USB 플래시 드라이브는 32 GB, USB 하드디스크는 2 TB 이하의 용량 사용을 권장합니다.
- 절전 기능이 있는 USB 하드디스크가 정상적인 동작이 되지 않을 시 USB 하드디스크의 전원을 껐다가 켜면 정상적으로 작동합니다. 자세한 내용은 USB 하드디스크의 사용 설명서를 참조하세요.
- USB 저장 장치의 데이터는 손상될 수 있으므로 중요한 파일은 다른 곳에 백업하세요. 데이터 관리는 사용자의 책임으로 제조 업체에서는 데이터에 대해 책임지지 않습니다.
- **외부입력** 목록에서 연결된 USB 저장 장치를 선택한 후, **꺼내기** 버튼을 눌러 USB 저장 장치를 제거해주세요. **꺼내기**를 실행하지 않고 USB 저장 장치를 분리하면 프로젝터나 저장 장치에 오류가 생길 수 있습니다.
외부입력 목록은  → **전체 입력**을 누르면 실행할 수 있습니다.
- 다른 연결 방법은  → **기기 연결** 앱을 참조해주세요.
- **외부입력** 목록에서 연결된 USB 저장 장치를 선택한 후, **포맷하기** 버튼을 누르면 USB 저장 장치를 포맷할 수 있습니다.
포맷하면 USB 저장 장치에 저장된 데이터가 모두 삭제되고, NTFS 또는 FAT32 파일 시스템으로 포맷됩니다.
- USB 연결 시, 섬네일 이미지 저장 및 호출 등의 스마트 프로젝터 서비스 제공을 위한 임의의 파일/폴더가 생성될 수 있습니다.

스마트폰 콘텐츠 공유

콘텐츠 공유 기능을 통해 스마트폰을 연결하기

같은 네트워크에 연결되어 있는 스마트폰의 동영상/음악/사진을 프로젝터에서 바로 감상할 수 있습니다.

프로젝터에서 스마트폰과 연결하기

- 1 리모컨의  버튼을 누르세요.
- 2 기기 연결 앱을 실행하세요.
- 3 스마트폰을 선택하세요.
- 4 기기 연결 앱의 안내사항을 따르세요.



콘텐츠 공유 시 주의사항

- 콘텐츠 공유 기능이 정상적이지 않을 때는 네트워크 설정을 확인하시기 바랍니다.
- 무선 네트워크에서는 동작이 원활하지 않을 수 있습니다. 유선 네트워크 연결을 권장합니다.
- 네트워크 환경에 따라 동작이 원활하지 않을 수 있습니다.
- 하나의 장치에 여러 대의 프로젝터를 연결, 재생 시 서버 성능에 따라 재생되지 않을 수 있습니다.
- 콘텐츠 공유 기능을 통해 1080p 영상을 시청하고자 할 경우 5 GHz 주파수를 사용하는 공유기가 필요하며, 기존 2.4 GHz 공유기 사용 시 영상이 끊기거나 정상 동작을 하지 않을 수도 있습니다.
- 연결된 장치에 따라 자막 지원이 되지 않을 수 있습니다.
- 자막 파일을 나중에 추가하였을 경우 공유 폴더를 해제했다가 재설정하세요.
- 연결된 장치에 있는 DRM 파일은 재생되지 않습니다.
- 프로젝터에서 지원하는 파일 형식이라도 연결된 장치의 서버의 환경에 따라 지원 파일 형식이 다를 수 있습니다.
- 하나의 폴더에 너무 많은 폴더와 파일이 있는 경우 정상적으로 동작하지 않을 수 있습니다.
- 연결된 장치에서 불러온 파일에 대한 정보는 정확하게 표시되지 않을 수 있습니다.
- 일부 스트림의 경우 인코딩 특성에 따라 콘텐츠 공유 방식과는 재생 호환이 안 될 수 있습니다.

스마트폰 화면 공유

모바일 기기 화면 프로젝터로 보기

- 1 리모컨의  버튼을 누르세요.
 - 2 **스크린셰어** 앱을 실행하세요.
 - 3 모바일 기기에서 Miracast 기능을 켜세요.
 - 4 연결하고자 하는 기기 목록에 프로젝터가 검색됩니다.
 - 5 프로젝터를 선택하여 연결을 요청합니다.
 - 6 "연결 중"으로 메시지가 나타나며 연결을 시작합니다.
 - 7 연결이 완료되면 프로젝터에 연결하고자 하는 기기의 화면이 나타납니다.
- 안정적인 연결을 위해 프로젝터와 연결하려는 기기의 OS를 최신 버전으로 유지하는 것을 권장합니다.
 - 타사 기기는 검색이 되어도, 연결이 되지 않을 수 있습니다.
 - 주변의 무선 환경에 따른 성능 영향이 있을 수 있으므로, 5 GHz 공유기에 기기를 연결하는 것을 권장합니다.
 - 사용환경에 따라 응답속도의 차이가 날 수 있습니다.
 - 기기에 따라 연결방법은 다를 수 있습니다. 상세한 내용은 해당 기기의 사용설명서를 참조하세요.
 - **스크린셰어** 앱을 실행한 뒤, **항상 연결 모드**를 켜면 **스크린셰어** 앱을 실행하지 않아도 연결할 수 있습니다.
 - **항상 연결 모드**를 켜면 AP 연결된 무선 성능에 영향을 줄 수도 있습니다. 무선 성능에 문제가 있으면 **항상 연결 모드**를 끄는 것을 권장합니다.
 - 계속 연결이 되지 않을 경우 연결하려는 프로젝터와 기기의 전원을 껐다가 다시 켜 후에 재시도해보세요.

컴퓨터 콘텐츠 공유

콘텐츠 공유 기능을 통해 PC 연결하기

같은 네트워크에 연결되어 있는 PC의 동영상/음악/사진을 프로젝터에서 바로 감상할 수 있습니다.

PC의 공유 Software를 사용하여 콘텐츠 재생하기

PC의 운영체제가 Windows 7, Windows 8.1 또는 Windows 10 인 경우, 별도의 프로그램 설치 없이 음악/동영상/사진 등을 프로젝터에서 재생할 수 있습니다.

- 1 프로젝터와 PC를 같은 네트워크 상에 연결하세요. Windows 7, Windows 8.1 또는 Windows 10이 설치된 PC에서도 네트워크 연결하세요.
- 2 재생을 원하는 음악/동영상/사진 파일에 마우스 오른쪽 버튼을 눌러 Windows 7, Windows 8.1 또는 Windows 10에서 기본 제공하는 '원격재생' 기능을 이용하여 해당 모델을 선택하면 재생됩니다.
휴대 전화 등의 기기에서의 재생은 해당 모델의 사용설명서를 참조하세요.
- 여러 개의 프로젝터나 기기가 연결되어 있어도 하나의 기기에서만 재생됩니다.
재생 속도는 네트워크 속도에 따라 차이가 날 수 있습니다.

스마트셰어를 사용하여 PC의 공유 콘텐츠 재생하기

스마트셰어 PC Software를 이용하면 PC의 음악/동영상/사진 등을 홈 네트워크를 통해 프로젝터에서 재생할 수 있습니다.

- 1 프로젝터와 PC를 동일한 네트워크상에 구성하세요.
 - 하나의 공유기에 프로젝터와 서버로 이용할 PC가 연결되어 있어야 스마트셰어 서비스가 가능합니다.
- 2 LG 웹사이트에서 스마트셰어 PC Software를 다운받아 설치하세요. 설치 전 컴퓨터에서 실행되고 있는 방화벽, Anti-Virus 등 모든 프로그램을 종료하세요.
- 3 스마트셰어 PC Software를 실행하여 공유설정을 하세요.
- 4 공유된 동영상과 사진은 프로젝터의 **사진 & 동영상** 앱에서, 공유된 음악은 **음악** 앱에서 재생할 수 있습니다.
 - 서버가 연결되어야 공유된 파일을 프로젝터에서 볼 수 있습니다.
 - LG 웹사이트 정보는  → 기기 연결 → PC → 콘텐츠 공유에서 확인할 수 있습니다.
 - 스마트셰어 PC Software의 사용법은 해당 소프트웨어의 도움말을 참조하세요.

콘텐츠 공유 시 주의사항

- 콘텐츠 공유 기능이 정상적이지 않을 때는 네트워크 설정을 확인하시기 바랍니다.
- 무선 네트워크에서는 동작이 원활하지 않을 수 있습니다. 유선 네트워크 연결을 권장합니다.
- 하나의 장치에 여러 대의 프로젝터를 연결, 재생 시 서버 성능에 따라 재생되지 않을 수 있습니다.
- 네트워크 환경에 따라 동작이 원활하지 않을 수 있습니다.
- 콘텐츠 공유 기능을 통해 1080p 영상을 시청하고자 할 경우 5 GHz 주파수를 사용하는 공유기가 필요하며, 기존 2.4 GHz 공유기 사용 시 영상이 끊기거나 정상 동작을 하지 않을 수도 있습니다.
- 멀티캐스팅(Multicasting)을 지원하지 않는 일부 공유기에서는 콘텐츠 공유 기능을 사용할 수 없습니다. 자세한 사항은 공유기 매뉴얼을 참조하시거나 제조사에 문의하세요.
- 연결된 장치에 따라 자막 지원이 되지 않을 수 있습니다.
- 동영상 자막을 볼 때는 스마트세서 PC Software를 권장합니다.
- 자막 파일을 나중에 추가하였을 경우 공유 폴더를 해제했다가 재설정하세요.
- 연결된 장치에 있는 DRM 파일은 재생되지 않습니다.
- 프로젝터에서 지원하는 파일 형식이라도 연결된 장치의 서버의 환경에 따라 지원 파일 형식이 다를 수 있습니다.
- 하나의 폴더에 너무 많은 폴더와 파일이 있는 경우 정상적으로 동작하지 않을 수 있습니다.
- 연결된 장치에서 불러온 파일에 대한 정보는 정확하게 표시되지 않을 수 있습니다.
- 일부 스트림의 경우 인코딩 특성에 따라 콘텐츠 공유 방식과는 재생 호환이 안 될 수 있습니다.

컴퓨터 화면 공유

PC 화면 프로젝터로 보기

무선으로 연결하기

- 1 리모컨의  버튼을 누르세요.
- 2 **스크린셰어** 앱을 실행할 수 있습니다.
- 3 PC에서 무선 연결 장치를 추가하세요.
PC의 운영체제가 Windows 7이나 Windows 8.1인 경우, Intel® WiDi를 실행하세요.
- 4 연결 가능한 기기 목록에 프로젝터가 검색됩니다.
- 5 프로젝터를 선택하여 연결을 요청하세요.
- 6 연결이 완료되면 프로젝터에 연결된 기기의 화면이 나타납니다.
 - 안정적인 연결을 위해 프로젝터와 연결하려는 기기의 OS를 최신 버전으로 유지하는 것을 권장합니다.
 - 근거리에서 사용할 것을 권장합니다.
 - 무선 공유기 없이 연결을 할 수 있지만, 주변의 무선 환경에 따른 성능 영향이 있을 수 있으므로 5GHz 대역의 공유기에 기기를 연결할 것을 권장합니다.
 - Intel® WiDi 3.5부터 연결을 지원합니다.
 - 사용환경에 따라 응답속도의 차이가 발생할 수 있습니다.
 - Windows의 버전에 따라 연결방법은 다를 수 있습니다. 상세한 내용은 해당 기기의 사용설명서를 참조하세요.
 - **항상 연결 모드**를 켜면 AP 연결된 무선 성능에 영향을 줄 수도 있습니다. 무선 성능에 문제가 있으면 **항상 연결 모드**를 끄는 것을 권장합니다.
 - 자세한 내용은 **스크린셰어 앱**을 참조하세요.
 - 계속 연결이 되지 않을 경우 연결하려는 프로젝터와 기기의 전원을 껐다가 다시 켜 후에 재시도해보세요.

유선으로 연결하기

HDMI 케이블로 PC와 프로젝터를 연결할 수 있습니다.

SMART 프로젝터 유용하게 쓰기

프로젝터 영상 화면 확대하기

화면을 확대하여 원본보다 크게 시청할 수 있습니다.

TV 방송시청 또는 영상 재생 중에 리모컨의 라이브줌 버튼을 누르거나 또는 매직 리모컨의  버튼을 눌러 화면 오른쪽 하단에 표시되는 **라이브 줌 시작**을 선택하세요.

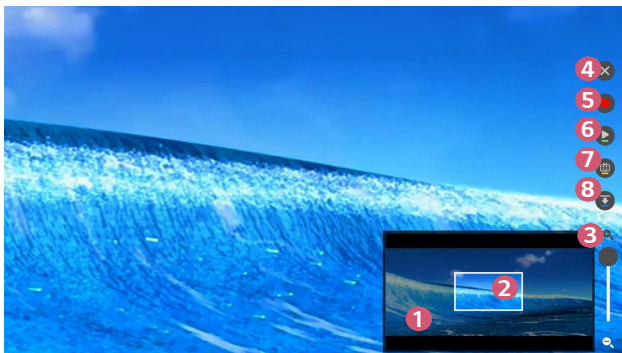

설명	
①	부화면에는 확대되기 전 원본 화면이 보여집니다.
②	주화면으로 나타나는 확대 영역을 표시합니다.
③	배율 조절 바를 조작하여 주화면을 확대하거나 축소할 수 있습니다.
④	해당 버튼을 누르면 라이브줌 기능이 종료됩니다. • 일부 모델에만 적용되는 기능입니다.
⑤	USB 저장장치의 동영상을 시청 중일 경우 USB 저장 장치의 동영상을 확대하여 녹화할 수 있습니다. 상세 내용은 라이브 줌 녹화하기 를 참조하세요. • 일부 모델에만 적용되는 기능입니다. • 매직리모컨으로만 이용할 수 있습니다.
⑥	현재 장면을 일시 정지하거나 다시 재생합니다. 방송 시청 중에는 다시 재생 시 현재 방송 장면으로 이동합니다.
⑦	현재 장면을 캡처해서 저장합니다. 저장된 이미지는 사진 & 동영상 앱에서 확인할 수 있습니다.
⑧	부화면을 숨길 수 있습니다.

- 해당 기능을 종료하고 원본 화면으로 돌아가려면 리모컨의 라이브줌 버튼 혹은 나가기버튼을 누르세요.
리모컨의 이전 버튼으로도 해당 기능을 종료할 수 있습니다.
- 화면을 확대한 상태에서 채널을 변경하거나 다른 앱을 실행하면 기능이 종료됩니다.



확대한 화면의 위치 이동하기

- 방법1. 주화면에서 원하는 부분으로 매직리모컨의 포인터를 이동시켜 ㉠ 버튼을 누르세요.
- 방법2. 부화면의 확대 영역을 매직 리모컨의 포인터로 드래그하여 원하는 위치로 이동시키세요.
- 방법3. 부화면에서 확대하고 싶은 부분을 매직 리모컨으로 선택하세요.
- 리모컨의 ◀/▶/△/▽ 버튼으로도 화면을 움직일 수 있습니다.



라이브 줌 녹화하기

USB 저장 장치의 동영상을 확대하여 **라이브 줌 녹화**를 할 수 있습니다.

- 일부 모델에만 적용되는 기능입니다.

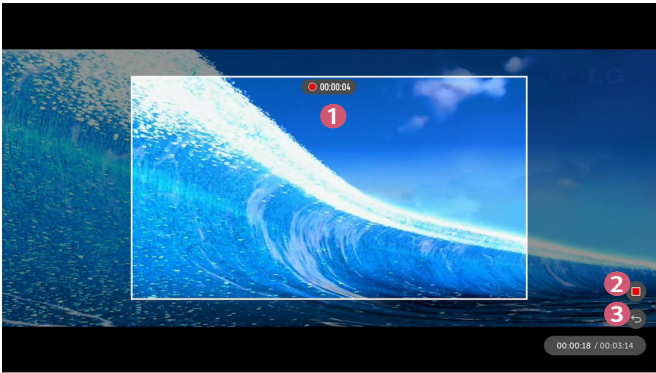
- 1 사진 & 동영상**에서 동영상 시청 중에 리모컨의 라이브줌 버튼을 누르거나 또는 매직 리모컨의  버튼을 눌러 화면 오른쪽 하단에 표시되는 **라이브 줌 시작**을 선택하세요.
- 2** 화면 우측의  을 누르면 **라이브 줌 녹화**가 시작됩니다.



설명	
①	<p>라이브 줌 녹화 중인 영역을 표시합니다. 매직 리모컨의  버튼으로 확대 배율을 조절할 수 있습니다.</p> <ul style="list-style-type: none"> • 해당 영역을 이동하려면, 화면에서 원하는 부분으로 매직 리모컨의 포인터를 이동시켜  버튼을 누르세요. • 또는 매직 리모컨의 포인터로 드래그하여 원하는 위치로 이동시키세요.
②	<p>라이브 줌 녹화를 종료하고 저장합니다.</p>
③	<p>라이브 줌 녹화 내용을 저장하지 않고 이전 라이브 줌 상태로 돌아갑니다.</p>

- 매직 리모컨으로만 이용할 수 있습니다.
- USB 저장 장치의 영상으로만 해당 기능을 이용할 수 있습니다.
- **라이브 줌 녹화** 파일은 원본 영상과 같은 위치에 저장됩니다.
- 원본 영상이 삭제되면 **라이브 줌 녹화** 파일은 재생할 수 없습니다.
- **라이브 줌 녹화** 파일은 해당 기능을 지원하는 LG 프로젝터에서만 재생할 수 있습니다.

마이 투데이 이용하기

마이 투데이 기능을 이용하면 현재 시간과 날씨 정보 및 스마트 기기에서 등록된 일정 정보를 프로젝터를 통해 확인할 수 있습니다.

- 프로젝터나 **LG TV Plus** 앱에서 **마이 투데이** 설정을 통해 지정한 시각에 프로젝터가 켜지면서 **마이 투데이**가 자동으로 실행 되도록 할 수 있습니다.
- 일부 기능은 스마트 기기에 **LG TV Plus** 앱 설치 후 이용 가능합니다.

프로젝터에서 설정하기

⚙️ → ⋮ → 일반 → 예약 시간 설정 → 켜짐 시간 → 마이 투데이 설정을 선택하여 켜짐으로 설정하세요.

LG TV Plus 앱에서 설정하기

- 1 스마트 기기의 운영체제에 따라 각 어플리케이션 스토어에서 **LG TV Plus** 앱을 다운로드 하세요.
- 2 프로젝터와 스마트 기기를 같은 네트워크에 연결하세요.
- 3 스마트 기기에 설치된 **LG TV Plus** 앱을 실행하세요.
- 4 **LG TV Plus** 앱의 **마이 투데이**를 선택하여 각 항목을 설정하세요.

마이 투데어로 일정 확인하기

LG TV Plus 앱에서 안내에 따라 프로젝터와 일정 공유를 설정하면 스마트 기기에서 등록된 일정을 프로젝터에서 확인 할 수 있습니다.

- 프로젝터의 OSD(On Screen Display)는 모델에 따라 다를 수 있습니다.

1  버튼을 누르세요.

2 화면 우측 상단의 시간 표시를 선택하여 **마이 투데이**를 실행하세요.

- 시간 표시가 나오지 않으면 프로젝터의 시간을 설정해주세요.



- 여러 대의 스마트 기기가 프로젝터와 일정 공유 설정이 되어 있으면 가장 마지막에 일정 공유를 설정한 스마트 기기의 일정이 제공됩니다.
- 일정 공유는 **마이 투데이 설정**을 하지 않아도 사용 가능합니다.

인터넷 즐기기

프로젝터에서 인터넷 사용하기

URL 입력창에 주소를 입력하여 사이트에 접속할 수 있습니다.

일반 검색어를 입력할 경우 지정된 검색엔진을 기반으로 검색할 수 있습니다.

1 리모컨의  버튼을 누르세요.

2 인터넷 앱을 실행하세요.

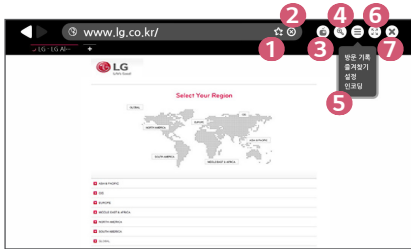

설명	
1	현재 페이지를 홈 화면에 추가하거나 즐거찾기 에서 추가 및 삭제할 수 있습니다. (홈 화면에 추가한 페이지는 홈 화면에서만 삭제할 수 있으며, 이 경우 즐거찾기 에서는 삭제되지 않습니다.)
2	현재 페이지를 새로 불러옵니다.
3	미니 TV를 켜거나 끌 수 있습니다.
4	화면을 확대하거나 축소할 수 있습니다.
5	방문 기록: 방문 기록을 열람하고 삭제할 수 있습니다. 즐거찾기: 북마크를 열람하고 삭제할 수 있습니다. 설정: 브라우저와 관련하여 간단한 설정을 할 수 있습니다. 인코딩: 웹 페이지의 글자가 깨져 보이는 경우 언어를 변경할 수 있습니다.
6	브라우저를 전체화면으로 볼 수 있습니다. 원래 화면으로 돌아오려면 리모컨의 포인터를 화면 상단으로 움직이세요. 전체화면 닫기 가 나타납니다.
7	인터넷 을 종료합니다.

- **인터넷**은 Flash Plug-in은 지원하지 않고 HTML5 미디어만을 지원합니다.
 - **인터넷**은 플러그인 설치를 지원하지 않습니다.
 - **인터넷**은 아래 포맷의 미디어 외에는 재생이 제한될 수 있습니다.: JPEG/PNG/GIF
 - **인터넷**은 메모리가 부족할 경우 부득이하게 종료될 수 있습니다.
 - **인터넷**은 프로젝트에 내장된 폰트를 사용하므로 콘텐츠에 따라 PC와 다르게 글자가 표시될 수 있습니다.
 - **인터넷**은 파일 및 폰트 다운로드는 지원하지 않습니다.
 - **인터넷**은 프로젝트용 브라우저이므로 PC용 브라우저와 다른 동작성을 가질 수 있습니다.
 - **인터넷**은 프로젝트용 브라우저이므로 일부 콘텐츠 재생 시 원활하게 동작하지 않을 수 있습니다.
 - 본 제품은 인터넷을 연결하여 사용할 수 있으므로, 아이들의 온라인 유해 콘텐츠 접근에 대한 부모님의 주의를 필요합니다.
온라인 유해 콘텐츠 접근을 차단하기 위해 인터넷 브라우저를 포함한 앱의 동작을 제한하는 기능을 사용할 수 있습니다.
- ⚙️ → ⚙️ → **잠금** → **애플리케이션 잠금**에서 설정하세요.

인터넷 설정하기

화면 상단의 (☰) 을 눌러, **설정**을 선택하세요.

- **시작 페이지**: 브라우저의 시작을 **새 탭 페이지 열기** / **이전에 끝냈던 지점에서 다시 시작** / **홈페이지**:로 설정할 수 있습니다.
 - **검색엔진**: 검색의 기반이 되는 검색엔진을 선택할 수 있습니다.
 - **추천 사이트**: **추천 사이트**를 표시하도록 설정할 수 있습니다.
새 탭에서 **추천 사이트**와 **자주 방문한 사이트**가 나타납니다.
추천 사이트를 보지 않으려면 **설정**에서 **꺼짐**을 선택하세요.
 - **즐거찾기 바 항상 표시**: 즐겨찾기 바가 항상 표시되도록 설정할 수 있습니다.
 - **사생활 보호 기능**: 검색 시 기록을 남기지 않도록 설정할 수 있습니다.
 - **사이트 필터링**:
 - **승인 사이트**: 사전 등록된 웹 페이지만 열리도록 설정할 수 있습니다.
 - **차단 사이트**: 특정 사이트를 차단하도록 설정할 수 있습니다.
- * **사이트 필터링** 기능을 이용하려면 프로젝트의 비밀번호 입력이 필요합니다.
초기 비밀번호는 "0000" 입니다.

알림 목록

알림 목록 이용하기

알림 목록은 각종 앱과 LG 서비스의 실시간 알림을 제공해 줍니다.
여러 앱의 실행 상황과 알림을 한 곳에서 확인 및 삭제, 실행할 수 있습니다.

- 1 리모컨의  버튼을 누르세요.
- 2 **알림 목록** 앱을 실행하세요.

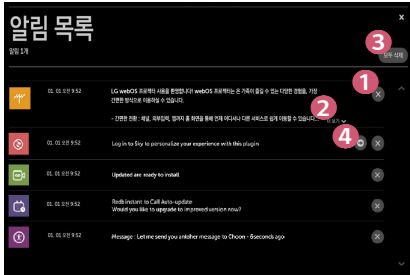

	설명
1	알림을 삭제할 수 있습니다.
2	알림 내용이 긴 경우 더 보기 를 누르면 내용을 펼쳐볼 수 있습니다.
3	전체 알림을 삭제할 수 있습니다.
4	해당 앱을 실행하거나 URL로 연결합니다.

설정 항목 둘러보기

설정할 수 있는 항목은 모델에 따라 다릅니다.

간편 설정

간편 설정하기

리모컨의  버튼을 누르세요.

영상 모드, 화면 크기, 출력 스피커 등을 빠르고 간단하게 설정할 수 있습니다.

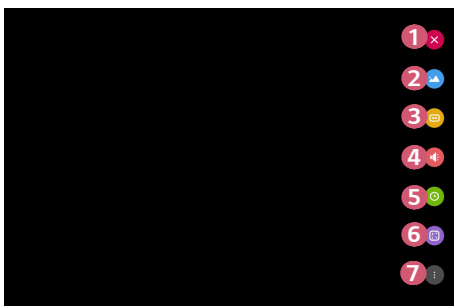

	설명
①	간편 설정을 종료합니다.
②	영상 모드 를 설정할 수 있습니다.
③	화면 크기 를 변경할 수 있습니다.
④	출력 스피커 를 변경할 수 있습니다.
⑤	취침 예약 을 설정할 수 있습니다.
⑥	투사 모드 를 변경할 수 있습니다.
⑦	더 많은 설정을 전체 설정에서 할 수 있습니다.

영상 모드

스마트 영상 모드

⚙️ → ⋮ → 영상 → 스마트 영상 모드

현재 시청 중인 방송의 장르 정보를 수신하여 최적의 영상으로 자동 조정합니다.
메뉴를 **켜짐**으로 설정하면 해당 기능이 실행됩니다.

- 해당 기능을 켜면 **영상 모드**를 수동으로 설정할 수 없습니다.
- 디지털 방송에서만 사용 가능 합니다.
- HDMI로 연결된 채널은 **스마트 영상 모드**를 이용할 수 없습니다.

영상 모드

⚙️ → ⓘ → 영상 → 영상 모드 설정 → 영상 모드

시청환경 또는 영상물의 종류에 맞는 최적의 영상 모드를 선택합니다.

설정할 수 있는 항목은 모델에 따라 다릅니다.

입력신호에 따라 선택할 수 있는 영상 모드의 종류가 달라질 수 있습니다.

온라인 서비스 콘텐츠를 시청할 경우, 서비스 콘텐츠에 맞게 영상 모드가 변경될 수 있습니다.

- **선명한 영상**

명암과 밝기, 선명도를 높게 하여 화면이 선명하게 보입니다.

- **표준 영상**

일반적인 명암과 밝기, 선명도의 화면으로 나타냅니다.

- **시네마**

영화에 최적화된 화면으로 나타냅니다.

- **스포츠**

스포츠에 최적화된 화면으로 나타냅니다. 공을 차거나 던지는 등의 빠른 움직임에도 선명한 화면을 구현해 냅니다.

- **게임**

게임에 최적화된 화면으로 나타냅니다.

- **HDR 효과**

화면의 밝은 부분과 어두운 부분을 보정하여 보다 역동적이고 강렬한 화면을 시청할 수 있도록 해줍니다. 계조가 높은 화면에서도 눈으로 직접 보는 것 같은 영상을 제공합니다.

— 영상 모드를 HDR 효과로 설정하면 일부 영상 모드 설정을 사용할 수 없습니다.

— 일부 모델에만 적용되는 기능입니다.

- **technicolor® 전문가**

헐리우드 영화 마스터링 전문업체인 Technicolor가 설정한 최적화된 화질을 제공합니다.

— 일부 모델에만 적용되는 기능입니다.

- **전문가 (밝은 공간) / 전문가 (어두운 공간)**

화질 매니아 층 또는 전문가가 최적의 화질 튜닝이 가능하도록 하는 화질 조정 메뉴입니다.

영상 모드 설정

⚙️ → ⋮ → 영상 → 영상 모드 설정

선택한 영상 모드에 대해서 상세 조절하는 기능입니다.

• 명암

화면의 밝은 부분과 어두운 부분의 차이를 조절합니다. 100에 가까울수록 차이가 커집니다.

• 밝기

화면의 전체적인 밝기를 조절합니다. 100에 가까울수록 밝아집니다.

• 선명도

사물 윤곽의 선명도를 조절합니다. 50에 가까울수록 윤곽이 또렷해지며 보다 선명해집니다.

• 수직 선명도

상하 기준으로 화면에 나타난 명암 경계 부분의 명확도를 조절합니다.

• 수평 선명도

좌우 기준으로 화면에 나타난 명암 경계 부분의 명확도를 조절합니다.

• 색농도

화면에 나타나는 색상을 연하게 또는 진하게 조정합니다. 100에 가까울수록 색이 짙어집니다.

• 색상

화면에 표현되는 빨간색과 녹색의 색상 균형을 맞춥니다. 적50에 가까울수록 빨간색이 짙어지고, 녹50에 가까울수록 녹색이 짙어집니다.

• 색온도

화면 색상에 대해 시원한 느낌, 보통, 따뜻한 느낌, 자연색으로 설정합니다.

• 전체 입력에 적용

지정한 영상 설정값은 현재 선택된 입력에만 적용됩니다.

- 현재의 영상 설정값을 전체 입력에 적용하려면 **전체 입력에 적용**을 선택하세요.
- 입력신호나 선택한 영상 모드에 따라 조절할 수 있는 영상 조절 항목이 달라질 수 있습니다.

• 초기화

영상 설정을 초기 상태로 되돌립니다.

- 영상 모드 별로 초기화할 수 있습니다. 초기화하고자 하는 영상 모드를 선택한 후 실행해 주세요.

고급 설정 (Advanced Controls)

⚙️ → ⓘ → 영상 → 영상 모드 설정 → 고급 설정

- **명암 보정**

영상의 밝기에 따라 화면의 밝은 부분과 어두운 부분의 차이를 최적의 상태로 보정합니다.

- **색보정**

영상의 색상과 채도를 조절하여 색감을 더욱 화사하고 생동감 있게 표현합니다.

- **선호 색상**

피부색, 잔디색, 하늘색을 각각 원하는 색상으로 조정할 수 있습니다.

- **색 영역**

표현할 수 있는 색의 범위를 선택합니다.

- **선명도 향상**

화면에서 흐리거나 구분이 어려운 부분을 보다 선명하게 조절합니다.

- **감마**

영상의 중간 밝기를 조절합니다.

고급 설정 (Expert Control)

⚙️ → ⚙️ → 영상 → 영상 모드 설정 → 고급 설정

영상 모드를 전문가로 설정하면 아래 기능을 설정할 수 있습니다.

- **명암 보정**

영상의 밝기에 따라 화면의 밝은 부분과 어두운 부분의 차이를 최적의 상태로 보정합니다.

- **선명도 향상**

화면에서 흐리거나 구분이 어려운 부분을 보다 선명하게 조절합니다.

- **색 영역**

표현할 수 있는 색의 범위를 선택합니다.

- **윤곽보정**

영상의 윤곽을 자연스러우면서도 더욱 선명하고 또렷하게 나타냅니다.

- **컬러 필터**

RGB 색상의 특정 색 영역만 필터링하여 색농도와 색상을 정확히 조절할 때 사용합니다.

- **감마**

영상의 중간 밝기를 조절합니다.

- **화이트 밸런스**

화면의 전체적인 색상 느낌을 원하는 대로 조정합니다.

- **색조정**

전문가들이 테스트 패턴을 사용하여 조정할 때 이용하는 것으로 다른 색에 영향을 주지 않고 6가지 색(**빨간색/녹색 / 파란색 / 청록색 / 자홍색 / 노란색**) 영역을 선택해서 조정할 수 있습니다.

일반 영상에서는 조정한 색상 변화가 잘 느껴지지 않습니다.

— 입력신호나 선택한 영상 모드에 따라 조절할 수 있는 영상 조절 항목이 달라질 수 있습니다.

부가 설정

⚙️ → ⋮ → 영상 → 영상 모드 설정 → 부가 설정

- **노이즈 제거**
불규칙적으로 튀는 작은 점들을 제거하여 깨끗한 영상을 보여줍니다.
- **MPEG 노이즈 제거**
디지털 영상 신호를 만들면서 발생하는 노이즈를 줄여 줍니다.
- **블랙 레벨**
화면의 어두운 정도를 조절하여 화면의 밝기와 명암을 보정합니다.
- **리얼시네마**
영화관에서 보는 영화의 느낌 그대로 표현해 줍니다.
- **빠른 화면 최적화**
일부 모델에만 적용되는 기능입니다.
움직임이 많은 영상을 최적의 화질로 보여줍니다.
 - **꺼짐: 빠른 화면 최적화**를 설정하지 않습니다.
 - **부드럽게:** 움직임이 많은 영상을 부드럽게 보이도록 설정됩니다.
 - **선명하게:** 움직임이 많은 영상을 선명하게 보이도록 설정됩니다.
 - **선명하게2:** 백라이트 컨트롤을 통해 움직임이 많은 영상을 보다 선명하게 보이도록 설정됩니다.
 - **사용자: 떨림제거/끌림제거**를 수동으로 설정할 수 있습니다.
 - **떨림제거:** 화면에서 동작의 떨림을 조정하는 기능입니다.
 - **끌림제거:** 화면에서 동작의 끌림을 조정하는 기능입니다.
- **사용자** 모드에서만 세부 설정을 조절할 수 있습니다.
- 입력신호나 선택한 영상 모드에 따라 조절할 수 있는 영상 조절 항목이 달라질 수 있습니다.
- 설정할 수 있는 항목은 모델에 따라 다릅니다.

화면 크기

⚙️ → ⋮ → 영상 → 화면 크기 설정 → 화면 크기

설정할 수 있는 항목은 모델에 따라 다릅니다.

입력신호에 따라 선택할 수 있는 화면 크기 종류가 달라집니다.

- **16:9**

화면의 크기가 16:9로 보여집니다.

- **원본 비율**

입력영상 신호에 따라 자동으로 최적 화면비가 4:3 또는 16:9로 바꿉니다.

- **4:3**

화면의 크기가 4:3으로 보여집니다.

- **수직 방향 줌**

줌 배율 조정과 **화면 위치 조정**으로 화면의 세로 크기와 상/하 위치를 조절할 수 있습니다.

- **사방향 줌**

줌 배율 조정과 **화면 위치 조정**으로 화면의 가로/세로/대각선 크기와 상/하/좌/우 위치를 조절할 수 있습니다.

원본 화면(Just Scan)

⚙️ → ⋮ → 영상 → 화면 크기 설정 → 원본 화면(Just Scan)

이 기능을 **켜짐**으로 설정하면, 방송 신호나 연결된 기기에서 전송된 원본 화면을 그대로 볼 수 있습니다. 전송된 화면 가장자리가 깨끗하게 보이지 않으면, 이 기능을 **꺼짐**으로 설정해주세요.

자동으로 설정하면 영상 신호의 정보에 따라서 **켜짐** 또는 **꺼짐**으로 동작합니다.

- 현재 시청 중인 입력에 따라 선택할 수 있는 항목은 달라질 수 있습니다.

절전 모드

⚙️ → ⋮ → 영상 → 절전 모드

화면의 최대 밝기를 조절하여 소비 전력을 줄여줍니다.

- **최소 절전/중간 절전/최대 절전**

프로젝터에 설정된 절전 단계에 따라 절전 기능을 사용합니다.

- 화면에 배터리 부족 문구가 표시될 경우, 절전모드가 최대절전으로 변경되며 절전모드가 비활성화됩니다.
 - 일부 모델에만 적용되는 기능입니다.

영상 테스트

⚙️ → ⋮ → 영상 → 영상 테스트

먼저 영상 테스트를 실행하여 영상 신호가 정상적으로 출력되는지 확인 후, 이상 여부를 화면에서 선택해주세요.

테스트 영상에 문제가 없다면 연결된 외부기기나 방송 신호를 확인하세요.

포커스 테스트

⚙️ → ⋮ → 영상 → 포커스 테스트

프로젝터 영상의 포커스 상태를 확인할 수 있습니다.

영상의 초점을 맞추기 위해서는 **포커스 테스트** 기능을 사용하여 화면의 + 표시를 보면서 초점링을 좌우로 천천히 조절하세요. 좌우 화면 균형이 맞는 지점이 가장 적당한 포커스 위치입니다. 스크린에 초점을 맞출 때, 제품이 흔들리지 않도록 해주세요.

- 일부 모델에만 적용되는 기능입니다.

음향 모드

스마트 사운드 모드

⚙️ → ⋮ → 음향 → 스마트 사운드 모드

시청하는 콘텐츠에 따라 실시간으로 최적화된 음향을 자동 설정합니다.

이 설정은 프로젝터 내부 스피커에만 적용됩니다.

목록에서 **켜짐**을 누르면 해당 기능이 실행됩니다.

- 해당 기능을 켜면 음향 모드를 수동으로 설정할 수 없습니다.
- 일부 모델에만 적용되는 기능입니다.

음향 모드

⚙️ → ⋮ → 음향 → 음향 모드 설정 → 음향 모드

- **표준**
일반적으로 모든 영상물에 잘 어울리는 음향입니다.
- **시네마**
영화에 최적화된 음향으로 감상할 수 있습니다.
- **클리어 보이스 III**
사람의 목소리를 더욱 또렷하게 들을 수 있습니다.
- **스포츠**
스포츠에 최적화된 음향으로 감상할 수 있습니다.
- **음악**
음악에 최적화된 음향으로 감상할 수 있습니다.
- **게임**
게임에 최적화된 음향으로 감상할 수 있습니다.

음향 모드 설정

버추얼 서라운드 플러스/울트라 서라운드, 이퀄라이저, 초기화는 음향 모드가 표준일 때만 사용 가능합니다.

- 설정할 수 있는 항목은 모델에 따라 다릅니다.

⚙️ → ⓘ → 음향 → 음향 모드 설정

- **음향 모드**

각 장르에 맞는 음향 모드를 선택할 수 있습니다.

- **음균형**

좌, 우 스피커에서 출력되는 음량을 조정할 수 있습니다.

- **버추얼 서라운드 플러스/울트라 서라운드**

가상의 다채널 서라운드 효과로 실제 현장에서 듣는 듯한 입체 음향을 즐길 수 있습니다.

- **이퀄라이저**

직접 이퀄라이저를 조정하여 원하는 음향을 설정할 수 있습니다.
(100 Hz/300 Hz/1 kHz/3 kHz/10 kHz)

- **초기화**

음향 효과의 설정을 초기화 할 수 있습니다.

출력 스피커 선택

설정할 수 있는 항목은 모델에 따라 다릅니다.

프로젝터 내부 스피커로 소리 듣기

⚙️ → ● → 음향 → 출력 스피커 선택 → 프로젝트 내부 스피커

프로젝터 내부 스피커로 소리를 출력할 수 있습니다.

광 디지털 단자나 HDMI(ARC) 단자에 연결된 외부 오디오 기기로 소리 듣기

광 디지털 단자나 HDMI(ARC) 단자에 연결된 외부 오디오 기기로 프로젝트의 소리를 출력합니다. HDMI(ARC)로 소리를 출력하려면 심플링크를 켜주세요.

— 심플링크가 켜져 있는 상태에서 **꺼짐**을 선택하면 끊김 없는 소리 출력을 위해 출력 스피커가 초기설정으로 자동 변경됩니다.

- PF50KA 모델에만 적용

⚙️ → ● → 음향 → 출력 스피커 선택 → 외부 오디오 기기(HDMI ARC)

- HU80KA 모델에만 적용

⚙️ → ● → 음향 → 출력 스피커 선택 → 외부 오디오 기기(광 디지털/HDMI ARC)

디지털 음향 출력 설정하기

- PF50KA 모델에만 적용

⚙️ → ⋮ → 음향 → 출력 스피커 선택 → 외부 오디오 기기(HDMI ARC) → 디지털 음향 출력

- HU80KA 모델에만 적용

⚙️ → ⋮ → 음향 → 출력 스피커 선택 → 외부 오디오 기기(광 디지털/HDMI ARC) → 디지털 음향 출력

– 외부 오디오 기기(광 디지털/HDMI ARC)/프로젝터 내부 스피커 + 외부 오디오 기기 (광 디지털)를 선택했을 경우 설정 가능합니다.

디지털 음향 출력에 대한 설정을 할 수 있습니다.

	음향 입력	디지털 음향 출력
자동	MPEG	PCM
	Dolby Digital	Dolby Digital
	Dolby Digital Plus	(Optical) Dolby Digital ¹⁾ (HDMI ARC) Dolby Digital Plus
	HE-AAC	Dolby Digital
	DTS	DTS/PCM
	DTS Express	DTS/PCM
	DTS-HD MA	PCM/DTS
PCM	All	PCM

1) 광 디지털 단자가 있는 모델만 적용됩니다.

사운드 싱크(광 디지털)를 지원하는 오디오 기기를 연결하여 사용하기

☞ → ● → 음향 → 출력 스피커 선택 → LG 사운드 싱크(광 디지털)

LG 사운드 싱크(광 디지털)를 지원하는 오디오 기기를 광 디지털 음성 출력 단자에 연결하여 프로젝터의 소리를 더욱 풍부하고 편리하게 즐길 수 있습니다.

- 광 디지털 단자가 있는 모델만 적용됩니다.
- 연결된 기기의 음량은 프로젝터 리모컨을 이용해 조절할 수 있습니다.

무선으로 오디오 기기 연결하여 사용하기

☞ → ● → 음향 → 출력 스피커 선택 → LG 사운드 싱크 / 블루투스

- 최근 연결한 기기가 LG 사운드 싱크를 지원하는 사운드 바일 경우, 해당 기기와 자동 연결을 시도합니다.
- 일부 기기의 경우, 프로젝터 전원을 켜면 최근 연결한 기기와 자동으로 연결을 시도합니다.
- LG 사운드 싱크를 지원하는 LG 오디오 기기는 해당 기기의 모드를 LG TV 모드 또는 LG 사운드 싱크 모드로 설정하여 연결하는 것을 권장합니다.
- 일부 모델에만 적용되는 기능입니다.
- **기기 선택**을 눌러 연결된 기기나 연결 가능한 기기를 확인하고, 다른 기기로 연결할 수 있습니다.
- 연결된 기기의 음량은 프로젝터 리모컨을 이용해 조절할 수 있습니다.
- 기기 연결에 실패할 경우, 연결하고자 하는 기기의 전원을 확인하고 해당 오디오 기기가 연결 가능한 상태인지 확인하세요.
- 블루투스 기기의 종류에 따라 연결되지 않거나, 영상과 음성이 맞지 않는 현상 등과 같은 비정상 동작이 발생할 수 있습니다.
- 다음과 같은 경우 음성이 끊기거나 음질이 저하될 수 있습니다.
 - 블루투스 기기와 프로젝터의 거리가 너무 먼 경우.
 - 블루투스 기기와 프로젝터 사이에 장애물이 있을 경우.
 - 전자레인지나 무선 LAN 등의 전파 기기와 함께 사용할 경우.
- 듀얼모드/더블모드/2채널 모드를 지원하는 블루투스 스피커는 매직 리모컨과 동시 사용 시, 사용이 제한될 수 있습니다.

외부 오디오 기기(오디오 출력)/유선 헤드폰 사용하기

☞ → ● → 음향 → 출력 스피커 선택 → 외부 오디오 기기(오디오 출력) / 유선 헤드폰

연결 장치에 맞게 **유선 헤드폰** 또는 **외부 오디오 기기(오디오 출력)**를 선택하여 장치에 맞게 소리를 출력할 수 있습니다.

- 단, 프로젝터가 켜진 상태에서 유선 헤드폰을 연결할 경우, 자동 감지하여 연결한 유선 헤드폰으로 소리를 출력합니다.

프로젝터 내부 스피커와 외부 오디오 동시 출력 이용하기

소리를 동시에 출력할 수 있습니다.

• 프로젝트 내부 스피커 + 외부 오디오 기기 (광 디지털) 이용하기

⚙️ → ⦿ → 음향 → 출력 스피커 선택 → 프로젝트 내부 스피커 + 외부 오디오 기기 (광 디지털)

- 프로젝트에 내장된 스피커와 광 디지털 음성출력 단자에 연결된 오디오 기기로 동시에 소리를 출력합니다.
- 광 디지털 단자가 있는 모델만 적용됩니다.

• 프로젝트 내부 스피커 + 유선 헤드폰 이용하기

⚙️ → ⦿ → 음향 → 출력 스피커 선택 → 프로젝트 내부 스피커 + 유선 헤드폰

- 프로젝트의 내부 스피커와 유선 헤드폰으로 동시에 소리를 출력합니다.

자동 음량

⚙️ → ⦿ → 음향 → 자동 음량

켜짐을 누르면 각 방송사마다 다른 음량을 자동으로 적절한 소리로 맞춤으로써 채널 변경 시에도 항상 편안하게 청취할 수 있습니다.

화면/소리 싱크 조절

⚙️ → ⋮ → 음향 → 화면/소리 싱크 조절

현재 출력되고 있는 스피커의 소리 싱크를 조절할 수 있습니다.

Bypass를 선택하면, 방송 신호나 외부기기의 소리를 지연(audio delay) 없이 그대로 출력합니다. 프로젝터로 입력되는 영상의 처리 시간만큼 음성이 먼저 출력될 수 있습니다.

• PF50KA 모델에만 적용

-로 갈수록 기본값보다 음성 출력을 빠르게, +로 갈수록 기본값보다 음성 출력을 느리게 합니다.

(단, **출력 스피커 선택**이 **LG 사운드 싱크 / 블루투스** 설정일 때에는 기본값보다 음성 출력을 빠르게만 설정 가능하며, +로 갈수록 기본값보다 음성 출력을 빠르게 합니다.)

• HU80KA 모델에만 적용

출력 스피커 선택이 **LG 사운드 싱크 / 블루투스** 설정일 때에는 기본값보다 음성 출력을 빠르게만 설정 가능하며, **화면/소리 싱크 조절**을 **켜짐**으로 설정 할 경우 기본값보다 음성 출력을 빠르게 합니다.

음향 테스트

⚙️ → ⋮ → 음향 → 음향 테스트

테스트를 실행하여 음향 신호가 정상적으로 출력되는지 확인 후, 이상 여부를 화면에서 선택할 수 있습니다.

테스트에 문제가 없다면 연결된 외부기기나 방송 신호를 확인하세요.

- 음향 테스트는 프로젝터 내부 스피커만 가능합니다.

채널 모드

자동 채널

⚙️ → ⋮ → 채널 → 채널 검색 → 자동 채널

시청 가능한 방송을 자동으로 검색하여 기억하는 기능입니다.

- 안테나/케이블 등이 바르게 연결되어 있지 않으면 채널이 등록되지 않습니다.
- **자동 채널**은 방송 중인 채널만 찾아서 기억합니다.
- **잠금**이 설정되어 있으면 비밀번호 입력창이 먼저 나타납니다.

수동 채널

⚙️ → ⋮ → 채널 → 채널 검색 → 수동 채널

채널을 수동으로 검색하고 저장할 수 있습니다.

디지털 방송의 경우 신호 세기 등을 확인할 수 있습니다.

채널 편집

저장된 전체 채널에서 선택한 채널을 편집하거나, 선호 채널에 추가/삭제 등을 할 수 있습니다.

전체 채널 목록 편집

⚙️ → ⋮ → 채널 → 채널 편집 → 전체 채널 목록 편집

전체 채널 목록에서 선택한 채널을 잠금/잠금 해제하거나, 채널 전환 시 선택한 채널을 건너뛰도록 설정할 수 있습니다.

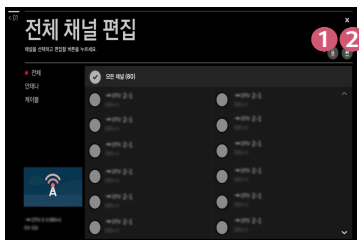

설명	
①	선택한 채널을 잠금으로 설정하거나, 잠금 설정된 채널을 잠금 해제합니다.
②	채널 전환 시 선택한 채널을 건너뛰도록 설정하거나, 건너뛰도록 설정된 채널을 해제합니다.

선호 채널 목록 편집하기

⚙️ → ⋮ → 채널 → 채널 편집 → 선호 채널 목록 편집

원하는 채널을 선호 채널에 추가/삭제하거나, 위치 변경 등을 할 수 있습니다.

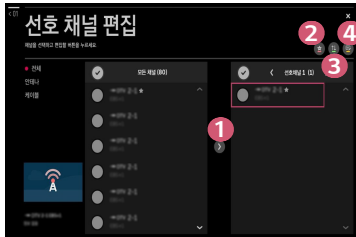

설명	
①	전체 채널 목록에서 원하는 채널을 선택한 후 버튼을 눌러 선호 채널 목록에 등록합니다.
②	선호 채널 목록 중 선택한 채널을 선호 채널 목록에서 삭제합니다.
③	선호 채널 목록에서 두 개의 채널을 선택한 후 버튼을 누르면 위치를 변경합니다.
④	선호 채널 목록의 이름을 변경합니다.

- 인터넷 채널이 설정되어 있으면 인터넷 채널도 잠금 설정 / 채널 건너뛰기 설정 / 선호 채널 목록에 추가를 할 수 있습니다.

추천 채널

⚙️ → ⋮ → 채널 → 추천 채널

추천 채널을 켜짐으로 설정하면 현재 방송에서 시청 이력을 기반으로 채널 또는 프로그램을 추천받을 수 있습니다.

음성 다중

⚙️ → ⋮ → 채널 → 음성 다중

오디오 관련된 항목들을 설정합니다.

- 설정 가능한 항목들을 방송 프로그램에 따라 달라질 수 있습니다.

IBB 서비스

⚙️ → ⋮ → 채널 → BB 서비스

인터넷 및 동축선 (RF Cable)으로 연결된 디지털 UHD 방송의 프로그램과 관련된 다양한 정보를 제공하는 기능입니다.

IBB 서비스를 켜짐으로 설정하면 서비스를 제공하는 방송사에서 정한 임의의 리모컨 버튼으로 해당 기능을 사용할 수 있습니다.

- 일부 모델에만 적용되는 기능입니다.
- 리모컨의 ◀/▶/△/▽ 버튼 사용을 권장합니다.
- IBB 서비스의 기능과 품질은 서비스를 제공하는 방송사에 따라 다를 수 있습니다.
- 서비스를 제공하는 UHD 방송 채널의 일부 프로그램만 해당 서비스를 사용할 수 있습니다.
- 다음과 같은 경우 IBB 서비스를 사용할 수 없습니다.
 - 일부 다른 어플리케이션을 사용할 경우

네트워크

프로젝터 이름

⚙️ → ⋮ → **네트워크** → **프로젝터 이름**

스크린 키보드를 이용하여 네트워크에서 사용될 스마트 프로젝트의 이름을 설정할 수 있습니다.

- 알파벳 기준 30자까지 입력할 수 있습니다.

유선 네트워크 연결(이더넷)

⚙️ → ⋮ → **네트워크** → **유선 네트워크 연결(이더넷)**

프로젝터에 유선으로 네트워크가 연결되어 있다면 자동으로 연결됩니다.

네트워크 연결 설정을 수정하려면 편집을 선택하세요.

무선 네트워크 연결

⚙️ → ⋮ → **네트워크** → **무선 네트워크 연결**

무선 네트워크로 선택되어 있다면, 연결 가능한 무선 인터넷을 확인하고 연결할 수 있습니다.

- **무선 네트워크 추가**
네트워크 이름을 직접 입력하여 무선 네트워크를 추가할 수 있습니다.
- **WPS PBC 연결**
PBC를 지원하는 무선 공유기의 버튼을 눌러 간편하게 공유기에 연결합니다.
- **WPS PIN 코드 연결**
연결을 원하는 PIN 지원 무선 공유기의 웹 페이지에 PIN 번호를 입력하여 간편하게 공유기에 연결합니다.
- **Wi-Fi 고급 설정**
네트워크 정보를 직접 입력하여 무선 네트워크를 연결할 수 있습니다.

Wi-Fi Direct

⚙️ → ⋮ → 네트워크 → Wi-Fi Direct

Wi-Fi Direct는 인터넷 연결 없이 Wi-Fi Direct를 탑재한 기기와 연결할 수 있는 기능입니다. **사진 & 동영상**과 **음악**에서 Wi-Fi Direct로 연결된 기기의 파일을 감상할 수 있습니다.

- 1 연결하고자 하는 기기에서 Wi-Fi Direct 설정을 활성화합니다.
- 2 프로젝터에 연결 가능한 기기의 목록이 나타납니다.
- 3 연결할 기기를 선택합니다.
- 4 연결하고자 하는 기기에서 요청을 수락하면, Wi-Fi Direct가 연결됩니다.
- 5 연결된 기기에서 'LG TV Plus' 앱이나 콘텐츠 공유 기능을 사용하여 프로젝터에 재생하고자 하는 동영상, 음악, 사진 파일을 선택해 주세요.
- 6 **사진 & 동영상**과 **음악**에서 Wi-Fi Direct로 연결된 기기의 파일을 감상할 수 있습니다.

LG Connect Apps

⚙️ → ⋮ → 네트워크 → LG Connect Apps

LG Connect Apps는 외부 기기의 다양한 앱을 통해 사용자의 프로젝터를 조작할 수 있도록 설정하는 기능입니다.

LG Connect Apps를 **켜짐**으로 설정하세요. (사용하지 않을 때는 꺼짐으로 변경해 주시기 바랍니다.)

- 프로젝터와 연결된 모든 기기의 연결을 해지하고자 할 경우 **페어링 해지**를 누르세요.

일반

언어 설정 (Language)

⚙️ → ⋮ → 일반 → 언어 설정 (Language)

화면에 표시되는 메뉴의 언어와 디지털 방송의 음성언어를 선택할 수 있습니다.

- **메뉴 언어 (Menu Language)**

화면에 표시되는 메뉴 언어를 선택할 수 있습니다.

- **오디오 언어**

여러 개의 음성 언어를 포함하고 있는 디지털 방송 시청 시 듣고 싶은 언어를 선택할 수 있습니다.

여러 개의 음성 언어를 포함하고 있지 않은 방송의 경우, 기존 사용 중인 언어로 설정됩니다.

— 디지털 방송 시 적용됩니다.

- **키보드 언어**

프로젝터 화면에 띄워지는 키보드의 언어를 설정할 수 있습니다.

지역 설정

⚙️ → ⋮ → 일반 → 지역 설정

스마트 프로젝터의 지역 설정을 변경할 수 있습니다.

- **주소 설정**

상세 지역을 설정할 수 있습니다.

- **LG 서비스 국가**

선택한 국가의 특화 서비스를 이용할 수 있습니다. 설정에 따라 제공되는 서비스가 다를 수 있습니다.

— 네트워크가 연결되지 않은 경우 수동으로 서비스 국가를 설정해야 합니다.

시간 설정

⚙️ → ⋮ → 일반 → 시간 설정

프로젝터를 보는 동안 시간을 확인하거나 변경할 수 있습니다.

- **자동 설정**

방송국에서 보내주는 디지털 방송 정보의 시각으로 프로젝터 시각이 자동 설정됩니다.

- **시간/날짜/표준 시간대**

자동으로 설정된 현재 시각이 맞지 않을 경우, 수동으로 날짜와 시각 등을 설정할 수 있습니다.

취침 예약

⚙️ → ⋮ → 일반 → 예약 시간 설정 → **취침 예약**

설정된 시간이 지난 후에 프로젝터가 자동으로 꺼지는 기능입니다.

취침예약 설정을 해제하려면 **꺼짐**을 선택하세요.

프로젝터를 자동으로 켜지거나 꺼지게 하려면

⚙️ → ⋮ → 일반 → 예약 시간 설정 → **켜짐 시간/ 꺼짐 시간**

프로젝터의 켜짐/꺼짐 시각을 설정할 수 있습니다.

켜짐/꺼짐 시각을 설정하지 않으려면 **꺼짐**을 선택하세요.

- **켜짐 시간/꺼짐 시간**을 이용하려면 현재 시각을 바르게 설정하세요.

자동 꺼짐

⚙️ → ⋮ → 일반 → 예약 시간 설정 → **자동 꺼짐**

무신호이고 프로젝터에 키 입력이 없을 경우, 설정한 시간이 지나면 프로젝터가 자동으로 꺼지는 기능입니다.

마이 투데이 사용하기

⚙️ → ⋮ → 일반 → 예약 시간 설정 → **켜짐 시간** → **마이 투데이 설정**

프로젝터 또는 모바일 기기의 LG TV Plus 앱에서 **마이 투데이**를 설정하면 프로젝터를 통해 날씨 정보와 일정 등의 개인화 정보를 제공 받을 수 있습니다.

마이 투데이 설정을 **켜짐**으로 설정하세요.

- 날씨 정보는 네트워크가 연결되어 있을 때만 사용 할 수 있습니다.

계정 관리

LG 서비스 이용을 위한 계정 설정 및 정보 확인이 가능합니다.

에코 모드 사용하기

⚙️ → ⋮ → 일반 → 에코 모드

절전 관련 기능을 켜거나 끌 수 있습니다.

- **프로젝터 자동 꺼짐**

사용자 입력이 없는 경우 프로젝터가 자동으로 꺼지도록 시간을 설정합니다.

- **외장하드 절전 모드**

켜짐으로 설정하면, 프로젝터에 연결된 USB 하드디스크를 장시간 사용하지 않을 경우, USB 하드디스크가 전력 소비를 감소하는 모드로 변경됩니다.

모바일로 프로젝터 켜기 사용하기

⚙️ → ⋮ → 일반 → 모바일로 프로젝터 켜기

Wi-Fi로 프로젝터 켜기나 **블루투스로 프로젝터 켜기**를 **켜짐**으로 설정하면, **모바일로 프로젝터 켜기**를 지원하는 앱으로 프로젝터의 전원을 켜거나 앱의 화면을 프로젝터를 통해 볼 수 있습니다.

- **Wi-Fi로 프로젝터 켜기**는 스마트 기기에서 해당 기능을 지원하는 앱으로 조작해야 합니다.
- **블루투스로 프로젝터 켜기**는 LG전자의 일부 스마트 폰으로만 이용할 수 있습니다.
- 프로젝터는 네트워크에 연결되어 있어야 합니다.
- 프로젝터의 전원이 연결되어 있어야 합니다.
- 프로젝터와 조작하려는 기기가 같은 네트워크에 연결되어 있어야 합니다.
- 최초 연결 시, 조작하려는 기기에서 연결 준비를 확인한 후 연결하세요.
- 일부 모델에만 적용되는 기능입니다.

심플링크 (HDMI-CEC)

⚙️ → ⋮ → 일반 → 심플링크 (HDMI-CEC)

HDMI로 연결된 다양한 멀티미디어 기기들을 프로젝터 리모컨으로 편리하게 제어하고 감상할 수 있습니다.

자동 키스톤

☞ → ● → 일반 → 자동 키스톤

제품의 기울기를 인식하여 기울기에 따라 스크린에 투사되는 화면형태의 일그러짐(사다리꼴 형태)을 자동으로 키스톤 수치를 조절하여 가능한 직사각형의 정상형태로 보정합니다.

• 켜짐

— 키스톤 수치를 자동으로 조절합니다.

• 꺼짐

— 키스톤 수치를 수동으로 조절합니다.

키스톤

☞ → ● → 일반 → 키스톤

스크린이나 프로젝터가 기울어져 투사각이 직각을 이루지 못할 경우 투사된 화면의 위, 아래 폭을 스크린의 형태에 맞도록 조절하여 화면의 모양이 사다리꼴 형태로 일그러지지 않도록 해주는 기능입니다.

투사모드

☞ → ● → 일반 → 투사모드

영상의 상하 또는 좌우를 바꾸어 투사할 수 있는 기능입니다.

자동 전원 켜짐

☞ → ● → 일반 → 자동 전원 켜짐

전원코드를 연결했을 때 프로젝터의 전원이 자동으로 켜지게 설정합니다. 단, 배터리가 있는 모델은 전원 스위치를 ON으로 맞추면 전원대기 상태 없이 바로 켜집니다.

• PF50KA 모델에만 적용

— **켜짐**: 프로젝터의 전원 스위치를 ON으로 맞추면 프로젝터가 켜집니다.

— **꺼짐**: 프로젝터의 전원 스위치를 ON으로 맞추면 프로젝터가 전원대기 상태가 됩니다.

• HU80KA 모델에만 적용

— **켜짐**: 프로젝터에 전원 코드를 연결하면 프로젝터가 켜집니다.

— **꺼짐**: 프로젝터에 전원코드를 연결하면 프로젝터가 전원대기 상태가 됩니다.

높은 고도 모드

[모델에 따라 지원하지 않을 수 있습니다.]

☞ → ● → 일반 → 높은 고도 모드

약 1200 m 이상의 고도에서 사용하는 경우 켜짐으로 설정하십시오.

높은 고도 모드로 바꾸지 않고 사용하면 프로젝터의 과열이나 보호기능이 작동할 수 있습니다. 그럴 경우에는 몇 분간 기다리신 후에 프로젝터를 다시 켜십시오.

LG 무선 키보드

⚙️ → ⋮ → 일반 → LG 무선 키보드

LG 무선 키보드를 연결해서 사용할 수 있습니다.

기기의 전원을 켜고 페어링 모드로 설정한 뒤 프로젝터 화면의 연결을 누르세요.

- 지원 키보드: LG Rolly Keyboard
- 이전에 연결되었던 LG 무선 키보드는 기기 전원이 켜지면 프로젝터와 자동으로 연결됩니다.
- 연결을 해제하려면 연결 해제를 누르세요.

설정 도움말

⚙️ → ⋮ → 일반 → 설정 도움말

설정 메뉴 탐색 시 선택한 항목의 도움말을 볼 수 있으며, 설정 도움말 기능을 켜거나 끌 수 있습니다.

스크린 세이버

⚙️ → ⋮ → 일반 → 스크린 세이버

정지된 화면에서 한 시간 이상 사용자 입력이 없는 경우, **스크린 세이버** 화면으로 전환됩니다.

초기 설정

⚙️ → ⋮ → 일반 → 초기 설정

프로젝터를 초기 상태로 되돌립니다. 프로젝터 내 모든 항목이 기본 설정값으로 변경됩니다.

초기화가 완료되면 프로젝터가 자동으로 꺼졌다 켜집니다.

- **잠금**이 **켜짐**으로 되어 있을 경우, **초기 설정**을 하려면 비밀번호를 입력해야 합니다.
- 초기화 중에는 전원을 끄지 마세요.
- 프로젝터를 제3자에게 판매 또는 양도할 경우 초기 설정으로 초기화 후 양도하시기를 권유합니다.

고객지원

⚙️ → ⋮ → 일반 → 고객지원

업데이트 확인, 프로젝터 정보, 이용 약관 등의 고객 지원에 필요한 정보들을 확인할 수 있습니다.

자가 진단

⚙️ → ⓘ → 일반 → 자가 진단

제품 사용 중 문제점 발생 시 기능별로 문제점을 확인하고 해결 방법을 안내합니다.

HDMI 울트라HD Deep Color

⚙️ → ⓘ → 일반 → HDMI 울트라HD Deep Color

입력 단자에 연결된 장비가 울트라HD Deep Color기능을 지원할 경우, 보다 선명한 영상을 볼 수 있습니다.

그러나 연결된 기기가 이 기능을 지원하지 않을 경우 제대로 동작하지 않을 수 있습니다. 문제가 발생할 경우, 울트라HD Deep Color 설정을 **꺼짐**으로 변경해주세요.

- 지원 해상도
 - 켜짐: 4K@60Hz (4:4:4, 4:2:2, 4:2:0) 지원
 - 꺼짐: 4K@60Hz(4:2:0) 지원

해상도	프레임 비율 (Hz)	색농도/색채도		
		8 bit	10 bit	12 bit
3840 × 2160p 4096 × 2160p	50	YCbCr 4:2:0	YCbCr 4:2:0 ¹⁾	
	59.94	YCbCr 4:2:2 ¹⁾		
	60	YCbCr 4:4:4 ¹⁾	-	-
		RGB 4:4:4 ¹⁾	-	-

1) HDMI 울트라HD Deep Color가 **켜짐**으로 설정 시 지원합니다.

- 현재 시청 중인 HDMI 입력의 설정값만 변경할 수 있습니다.
- HDMI 단자별로 다르게 설정할 수 있습니다.
- 일부 모델에만 적용되는 기능입니다.

프로젝터 사용 모드 변경하기

⚙️ → ⓘ → 일반 → 가정/매장 모드

가정 모드 또는 매장 모드를 선택할 수 있습니다.

가정에서 사용할 때는 **가정 모드**를 선택하세요.

매장에서 프로젝터를 진열하는 경우에만 **매장 모드**를 선택해 주세요. 매장 모드를 선택하면 매장 진열에 최적화된 설정 상태를 제공합니다.

잠금

채널 잠금

자녀들의 시청을 원하지 않는 채널을 잠금 설정 할 수 있습니다. 잠금 설정된 채널을 선택하면 화면과 소리가 나오지 않습니다. 잠금 설정된 채널은 비밀번호를 입력해야 시청할 수 있습니다.

⚙️ → ⋮ → 잠금 → 채널 잠금 → 원하는 채널 선택 → 🔒 → 잠금

- 초기 비밀번호는 "0000" 입니다.

애플리케이션 잠금

애플리케이션의 잠금 기능을 활성화 또는 비활성화 할 수 있습니다.

⚙️ → ⋮ → 잠금 → 켜짐 → 애플리케이션 잠금 → 원하는 앱 선택

- 초기 비밀번호는 "0000" 입니다.
- 현재 실행되고 있는 앱은 잠금이 바로 적용되지 않습니다.

외부입력 잠금 설정하기

외부입력 잠금 기능을 활성화 또는 비활성화 할 수 있습니다.

⚙️ → ⋮ → 잠금 → 켜짐 → 외부입력 잠금 → 원하는 외부입력 선택

- 초기 비밀번호는 "0000" 입니다.

비밀번호 재설정하기

프로젝터의 비밀번호를 재설정할 수 있습니다.

⚙️ → ⋮ → 잠금 → 비밀번호 재설정

- 초기 비밀번호는 "0000" 입니다.

접근성

포인터 설정하기

⚙ → ⦿ → 접근성 → 포인터 설정

화면에 나타나는 포인터의 속도와 모양을 원하는 대로 설정할 수 있습니다.

메뉴 투명도 설정하기

⚙ → ⦿ → 접근성 → 메뉴 투명도

프로젝터 화면에 표시되는 일부 기능들의 인터페이스 화면 투명도를 설정 할 수 있습니다.

꺼짐으로 설정하면 인터페이스 화면이 불투명하게 표시됩니다.

자막 설정하기

⚙ → ⦿ → 접근성 → 자막

방송국에서 자막방송을 제공할 경우에 자막을 볼 수 있습니다. 자막방송은 디지털/아날로그 방송, 외부입력에서만 동작합니다.

자막을 **켜짐**으로 변경한 후 자막 속성을 설정하세요.

• 아날로그 모드

아날로그 방송/외부입력일 때 자막선택에서 **한국어** 또는 **영어** 자막을 선택할 수 있습니다.

• 외부입력 단자는 일부 모델만 지원합니다.

• **디지털 모드 옵션**에서 자막의 크기 및 색상을 설정합니다.

자동설정 또는 **사용자 지정**을 선택하세요.

사용자 지정을 선택하여 자막의 크기 및 색상과 같은 세부 옵션을 조정합니다.

• UHDTV 모드

UHDTV 방송에서 자막의 종류를 선택합니다.

— 일부 모델에만 적용되는 기능입니다.

화면 해설 기능 이용하기

⚙ → ⦿ → 접근성 → 화면 해설

시각 장애인을 위해, 화면의 내용을 음성으로 설명해 줍니다.

시각적으로 프로젝터 시청이 어려운 사용자를 위해 방송사에서 **화면 해설**을 지원하는 프로그램의 경우, 해당 기능을 이용하실 수 있습니다.

음성 안내 사용하기

⚙️ → ● → 접근성 → 음성 안내

음성 안내 기능이 켜짐으로 설정되어 있으면, 채널 전환이나 음량 조절, 설정값 및 입력 신호 변경 등의 여러 상황에서 음성으로 안내를 제공합니다.

- **속도**
음성 안내의 속도를 조정합니다.
- **음량**
음성 안내의 음량을 조정합니다.
- **음조**
음성 안내의 톤을 조정합니다.

- 일부 언어만 지원합니다.
- 일부 국가에만 적용되는 기능입니다.
- 시각 장애인을 위한 기능입니다.

메뉴를 고대비 화면으로 변경하기

⚙️ → ● → 접근성 → 고대비

이 기능을 켜짐으로 설정하면, 화면 위에 나타나는 일부 메뉴의 배경과 글자 색상을 조절하여 밝은 부분과 어두운 부분의 대비를 높여줍니다.

- **영상 모드** 또는 **화면 크기** 설정 시에는 일시적으로 효과가 사라집니다.

정보

소프트웨어 업데이트를 하려면

소프트웨어의 업데이트가 필요한 경우 소프트웨어 업데이트를 실행하여 최신 소프트웨어를 적용한 후 사용하세요.

업데이트용 소프트웨어가 있는지 수동으로 확인하여 업데이트를 진행할 수도 있습니다.



☞ → ⓘ → 일반 → 고객센터

메뉴	설명
자동 업데이트 허용	신규 업데이트가 발생하면 업데이트 진행 여부를 묻지 않고 자동으로 업데이트가 진행됩니다.
업데이트 확인	최신 업데이트 버전을 검사한 후 상위 버전의 업데이트 파일이 있을 경우, 수동으로 업데이트를 진행할 수 있습니다.

- 최신 버전의 업데이트는 인터넷 연결을 통해 서비스됩니다.
- 소프트웨어 업데이트를 하지 않을 경우, 일부 기능의 사용이 원활하지 않을 수 있습니다.



고장신고 전에 확인하세요

제품 사용 중 아래의 증상이 나타나면 다시 한번 확인해 주세요. 고장이 아닐 수 있습니다.

- 제품 이상에 대한 서비스 신청 시 관련 정보는 프로젝터의  →  → 일반 → [고객지원](#)에서 확인하실 수 있습니다.

동작이상

일부 채널이 보이지 않아요.

- 안테나 위치 또는 방향을 조정하세요.
-  →  → 채널 → 채널 검색 또는 채널 편집에서 원하는 채널을 기억시키세요.

전원을 켜 후, 화면이 늦게 나와요.

- 본 증상은 전원을 켤 때 발생할 수 있는 화면의 잡음을 보이지 않게 하기 위하여 잠시 동안 영상 소거 처리를 하기 때문에 발생하는 것으로 불량이 아닙니다.

매직 리모컨의 포인터가 화면에 나타나지 않아요.



[모델에 따라 다릅니다.]

- 매직 리모컨의 배터리가 방전되었을 수 있습니다. 배터리를 교체한 후 사용 설명서의 매직 리모컨에 안내된 내용에 따라 매직 리모컨을 재등록하세요.
- 매직 리모컨이 제공되는 모델에만 적용됩니다.

프로젝터의 전원이 켜지지 않아요.

- 프로젝터의 전원 플러그가 콘센트에 잘 연결되어 있는지 확인하세요.
- 멀티 콘센트를 사용한 경우 멀티 콘센트가 정상적으로 동작하는지 확인하세요.
- 프로젝터 본체의 버튼으로 전원을 켜 보세요.

화면에 신호가 없다는 표시가 나와요.



- 동축선이나 HDMI 케이블이 프로젝터에 잘 연결되어있는지 확인하세요.
-  →  을 눌러 연결된 입력 신호를 선택하세요.
- 셋톱박스나 블루레이 플레이어 등 외부기기의 전원이 켜져 있는지 확인하세요.

USB 연결 시 동작이 되지 않아요.

- USB와 USB 케이블 버전이 2.0 이상인지 확인하세요.

화면이상

제품 사용 중 아래의 증상이 나타나면 다시 한번 확인해 주세요. 고장이 아닐 수 있습니다.

우선 프로젝터의 이상 여부를 판단하기 위해서  →  → 영상 → 영상 테스트를 수행하세요.

셋톱박스를 사용하는 경우 셋톱박스의 전원을 껐다가 켜주세요.

셋톱박스와 프로젝터가 잘 연결되어 있는지 확인하세요.



전 채널 또는 특정 채널의 화면이 겹쳐 보이거나 줄무늬가 나와요.

- 안테나 방향을 방송국이 있는 쪽으로 돌려 조정하거나 안테나 연결방법을 참고하여 바르게 연결하세요.

순간적으로 화면상에 수직·수평선과 그물무늬가 나타나며 흔들려요.

- 고주파의 전기기기나 다른 프로젝터 전파 등 강력한 전파방해를 받아서 생기는 경우가 있으므로 무선 전화기, 헤어드라이어, 전기 드릴 등의 사용을 중단해 주세요.

디지털 방송에서 화면이 멈추거나 깨져 나와요.

- 신호가 약하거나 수신이 불안정할 때 나타나는 현상으로 안테나 방향을 조정하거나 또는 케이블 접점을 확인하세요.
-  →  → 채널 → 채널 검색 → 수동 채널에서 신호 세기나 품질이 낮게 나오는 경우, 방송국 또는 관리사무소에 연락하여 신호점검을 받으세요.



유선/케이블에 연결되어 있는데 디지털 방송이 나오지 않아요.

- 해당 유선/케이블사에 가입 상품을 확인 및 신호점검을 받으세요. (상품에 따라 디지털 방송이 지원되지 않습니다.)

채널별로 화질 차이가 나요

- XX-0 채널은 아날로그 채널입니다. XX-1 등의 디지털 채널로 시청을 권장해드립니다.
- **영상 테스트**를 실행하여 정상이면 방송 신호 문제일 수 있습니다.

HDMI 입력 시 화면의 상하좌우에 수직 실선이 보이거나 색 번짐 등이 나타나요.



-  →  → 영상 → 화면 크기 설정 → **원본 화면(Just Scan)**
원본 화면(Just Scan)을 **꺼짐**으로 설정하세요.
원본 화면(Just Scan)은 원본 영상 그대로를 보여줍니다. 신호에 노이즈가 포함되어 있는 경우, 화면의 상하좌우에 노이즈가 보일 수 있습니다.

HDMI 연결 시 화면이 나오지 않거나 영상이 깜박거려요.

- HDMI® 케이블이 규격을 만족하는지 확인하세요. HDMI® 케이블에 이상(긁임, 단선 등)이 있는 경우 화면이 깜박이거나 화면이 나오지 않을 수 있습니다.
- 케이블 단자 연결이 정확하게 되었는지 확인하세요. 접촉이 불량할 경우 화면이 이상하게 나올 수 있습니다.

소리이상



제품 사용 중 아래의 증상이 나타나면 다시 한번 확인해 주세요. 고장이 아닐 수 있습니다.

우선 프로젝터의 이상 여부를 판단하기 위해서  →  → **음향** → **음향 테스트**를 수행하세요.





셋톱박스를 사용하는 경우 셋톱박스의 전원을 껐다가 켜주세요.

셋톱박스과 프로젝터가 잘 연결되어 있는지 확인하세요.



화면은 나오지만, 소리가 나오지 않아요.

- 다른 방송국의 채널을 확인하세요.
-  →  → **음향** → **출력 스피커 선택**
출력 스피커 선택이 **프로젝터 내부 스피커**로 설정되어 있는지 확인하세요.
셋톱박스를 사용하는 경우, 프로젝터 또는 셋톱박스의 음량이 0으로 되어 있거나 음소거 상태로 설정된 경우 소리가 나오지 않습니다. 음량을 적절히 설정하세요.



아날로그 방송에서 스테레오 상태가 깨끗하지 않거나, 한쪽 스피커에서 소리가 나지 않아요.

-  또는 확인  → 
수신상태가 불량한 난청 지역 (신호가 불안정한 지역)이나 음성 다중 방송이 불안할 때, 음성 다중에서 **모노**를 선택하여 사용하세요.
-  →  → **음향** → **음향 모드 설정** → **음균형**
음균형에서 네비게이션 버튼으로 바르게 조정해 주세요.

프로젝터 소리와 입 모양이 다르거나 음성이 가끔 끊어져요.

- 특정 채널에서만 발생하는 경우, 각 방송사의 송출 신호에 의해 생기는 현상으로 해당 방송사 (유선/케이블)에 점검받으세요.
- 전 채널의 싱크가 맞지 않는 경우  →  → **음향** → **화면/소리 싱크 조절**에서 싱크를 조정하세요.

채널 변경 시 음량 차이가 나요.

- 각 방송사 송출 출력에 따라 음량 차가 있습니다.
-  →  → **음향** → **자동 음량**
자동 음량을 켜짐으로 설정하세요.

특정 방송에서 소리가 안 나오거나 배경음만 나옵니다. (방송국에서 수출용으로 만든 프로그램 제작물의 경우)

-  또는 확인  → 
기본 언어 설정을 **오디오 언어**에서 원하는 언어로 설정하세요.

HDMI/USB로 연결 시 소리가 나지 않아요.

- 고속 HDMI® 케이블 인지 확인하세요.
- USB와 USB 케이블 버전이 2.0 이상인지 확인하세요.
- 정상적인 음악 파일 (*.mp3, *.wav, *.ogg, *.wma) 을 사용하세요.

PC 연결이상

제품 사용 중 아래의 증상이 나타나면 다시 한번 확인해 주세요. 고장이 아닐 수 있습니다.

PC와 연결 시 화면이 나오지 않아요.

- PC와 프로젝터가 잘 연결되었는지 확인하세요. 리모컨으로 프로젝터를 켜다 켜보세요.
- 프로젝터가 켜진 상태에서 PC를 재부팅하세요.
- PC입력 지원 해상도로 설정되었는지 확인하세요.
- 듀얼 모니터로 사용하기 위해서는 해당 PC나 노트북에서 듀얼 모니터를 지원하는지 확인하세요.
- HDMI 케이블을 다시 연결해 보세요.
- PC의 RGB 출력 단자와 프로젝터의 HDMI 입력 단자를 연결하여 시청하는 경우 반드시 RGB to HDMI 젠더를 사용하세요.
HDMI to RGB 젠더를 사용하는 경우, 화면이 나오지 않습니다.

HDMI 케이블로 PC 연결 시 소리가 나지 않아요.

- 비디오 카드사에 문의하여 HDMI 음성 출력을 확인하세요.
(DVI 포맷으로 만들어진 비디오 카드는 음성 케이블을 별도로 연결해야 합니다.)

PC와 연결 시 화면이 잘리거나 한쪽으로 이동되어 있어요.

- PC 입력 지원 해상도로 설정하세요.
(해상도 변경 후 변화가 없으면 PC를 재부팅하세요.)

사진 & 동영상 재생 이상

제품 사용 중 아래의 증상이 나타나면 다시 한번 확인해 주세요. 고장이 아닐 수 있습니다.

- 지원 파일 정보는 "*다른 기기 파일 재생하기*"를 참고하세요.

사진 & 동영상에 파일이 보이지 않아요.

- USB 저장장치의 파일이 PC에서 인식되는지 확인하세요.
- 지원 가능한 확장자인지 확인하세요.



"지원하지 않는 파일입니다"라는 메시지가 나타나거나 음성은 정상 동작하는데 영상이 이상해요.

- PC의 동영상 플레이어에서 정상적으로 재생이 되는지 확인하세요. (손상된 파일인지 확인)
- 지원 가능한 확장자인지 확인하세요.
- 지원 가능한 해상도인지 확인하세요.
- 지원 가능한 비디오 코덱인지 확인하세요.
- 지원 가능한 프레임율인지 확인하세요.

"지원하지 않는 오디오입니다" 라는 메시지가 나타나거나 영상은 정상 동작하는데 음성이 이상해요.

- PC의 동영상 플레이어에서 정상적으로 재생이 되는지 확인하세요. (손상된 파일인지 확인)
- 지원 가능한 확장자인지 확인하세요.
- 지원 가능한 오디오 코덱인지 확인하세요.
- 지원 가능한 비트율인지 확인하세요.
- 지원 가능한 샘플링 주파수인지 확인하세요.
- 지원 가능한 오디오 채널 수인지 확인하세요.

자막이 나오지 않아요.

- PC의 동영상 플레이어에서 정상적으로 재생이 되는지 확인하세요. (손상된 파일인지 확인)
- 동영상 파일과 자막 파일의 이름이 일치하는지 확인하세요.
- 동영상 파일과 자막 파일이 같은 폴더에 위치하는지 확인하세요.
- 지원 가능한 자막 파일인지 확인하세요.
- 지원 가능한 언어인지 확인하세요. (자막 파일을 메모장으로 열면 자막 파일의 언어를 확인할 수 있습니다.)
- 자막 인코딩 설정이 맞지 않는 경우 자막이 정상적으로 출력되지 않을 수 있습니다. 동영상 재생 화면 하단의 조정 패널에서  →  을 선택하여 **코드페이지**값을 변경하세요.
- 콘텐츠 공유 기능으로 다른 기기의 동영상을 재생하는 경우, 사용하는 프로그램에 따라 자막을 지원하지 않을 수 있습니다.

네트워크 연결 관련

제품 사용 중 아래의 증상이 나타나면 다시 한번 확인해 주세요. 고장이 아닐 수 있습니다.

네트워크 연결 상태는 아래에서 확인할 수 있습니다.

-  →  → **네트워크** → **유선 네트워크 연결(이더넷)**
-  →  → **네트워크** → **무선 네트워크 연결** → **Wi-Fi 고급 설정**

× × × **프로젝터 뒤에 X 표시가 나타날 경우**

- 프로젝터 또는 공유기 점검이 필요합니다.
- 프로젝터와 유/무선 공유기의 케이블 연결 상태를 점검해 주세요.
- 아래 순서에 따라 전원을 껐다가 켜주세요.
 1. 케이블 모뎀을 껐다가 켜고 장치가 초기화 (Reset) 될 때까지 기다리세요.
 2. 유/공유기를 껐다가 켜고 장치가 초기화 (Reset) 될 때까지 기다리세요.
 3. 프로젝터를 껐다가 켜세요.
- 무선 연결 시 공유기 SSID (네트워크 이름) 변경 및 무선 채널을 변경하세요.
- 고정 IP 사용자의 경우 IP를 직접 입력하세요.
- 해당 인터넷 업체나 공유기 업체에 문의 해주세요.

— × × **프로젝터와 게이트웨이 뒤에 X 표시가 나타날 경우**

- 공유기 또는 인터넷 업체 점검이 필요합니다.
- 공유기/케이블 모뎀의 전원 코드를 뽑은 후 10초 뒤 다시 연결해 보세요.
- 공유기/케이블 모뎀의 초기화 (Reset) 버튼을 눌러 초기화해 보세요.
- 해당 인터넷 업체나 공유기 업체에 문의 해주세요.
- 공유기 업체 홈페이지에서 사용 중인 공유기가 최신 버전인지 확인해 주세요.

— — × **프로젝터와 게이트웨이, DNS 뒤에 X 표시가 나타날 경우**

- 공유기 또는 인터넷 업체 점검이 필요합니다.
- 공유기/케이블 모뎀의 전원 코드를 뽑은 후 10초 뒤 다시 연결해 보세요.
- 공유기/케이블 모뎀의 초기화 (Reset) 버튼을 눌러 초기화 해 보세요.
- 프로젝터/공유기의 맥 주소가 해당 인터넷 업체에 등록되어 있는지 확인해 주세요. (네트워크 상태 창에 나오는 맥 주소를 인터넷 업체에 등록해 주세요.)

회원가입 관련

제품 사용 중 아래의 증상이 나타나면 다시 한번 확인해 주세요. 고장이 아닐 수 있습니다.

- 일부 국가에서는 웹사이트 (www.lgappstv.com) 이용이 제한될 수 있습니다.

프로젝터에서 회원가입을 했는데, 웹 사이트 (www.lgappstv.com) 에서 다시 해야 하나요?

- 프로젝트에서 회원가입을 했다면 웹사이트에서 다시 회원가입을 하지 않아도 됩니다.

프로젝터에서 회원가입 후 웹사이트를 이용하려면, 프로젝트에서 가입한 동일 아이디와 비밀번호로 웹사이트에 로그인하여 부가 정보를 입력한 후, 이메일 인증절차를 완료하면 웹사이트를 이용할 수 있습니다.

프로젝터 한 대에서 가족들이 각각 다른 아이디로 이용할 수 있나요?

- 프로젝트 1대에서 여러 개의 아이디를 등록하여 사용할 수 있습니다.



아이디/비밀번호를 잊어버렸는데, 어떻게 하면 되나요?

- 로그인 화면에서 **비밀번호를 잊으셨습니까?** 버튼을 누르면, 이메일 주소를 입력하여 비밀번호를 재설정할 수 있습니다.
- PC에서 회원 가입한 경우, 웹 사이트 (www.lgappstv.com) 의 아이디/비밀번호 찾기에서 찾을 수 있습니다.

콘텐츠 관련

제품 사용 중 아래의 증상이 나타나면 다시 한번 확인해 주세요. 고장이 아닐 수 있습니다.

홈에 콘텐츠가 보이지 않습니다.

- 서비스 국가 설정이 변경된 경우 콘텐츠가 보이지 않을 수 있습니다.
 →  → 일반 → 지역 설정 → LG 서비스 국가에서 사용하고자 하는 국가로 변경하세요.
- 일부 콘텐츠가 보이지 않는 경우, 콘텐츠를 삭제했을 수도 있습니다. 관련 앱을 재설치해 주세요.
- 국가에 따라 지원하는 콘텐츠의 종류는 다릅니다.
- 서비스되는 콘텐츠는 서비스사의 사정에 따라 변경되거나, 중단될 수 있습니다.

인터넷 브라우저 관련

제품 사용 중 아래의 증상이 나타나면 다시 한번 확인해 주세요. 고장이 아닐 수 있습니다.

인터넷 기능 이용 중 특정 웹 사이트에 보이지 않는 공간이 있습니다.

- 인터넷은 Flash Plug-in은 지원하지 않고 HTML5 미디어만을 지원합니다.
- 인터넷은 플러그인 설치를 지원하지 않습니다.
- 인터넷은 아래 포맷의 미디어 외에는 재생이 제한될 수 있습니다.
: JPEG / PNG / GIF
- 첨부 파일이나 이미지는 저장할 수 없습니다.

웹 사이트 방문 시 인터넷이 자동으로 종료됩니다.

- 웹 사이트 페이지의 이미지 정보 등 사이트 용량이 커서 메모리가 부족할 경우 인터넷이 강제 종료될 수 있습니다.

