



掃描 QR 碼查看說明書。



使用者手冊

# 洗衣機

---



開始安裝前，請仔細閱讀這些操作指引。這將簡化安裝過程，保證產品正確並且安全安裝。將這些操作指引放置在產品旁，以便以後參考。

粵語

T90WB / T90MB



MFL71959088  
Rev.01\_021225

[www.lg.com](http://www.lg.com)

Copyright © 2024-2025 LG Electronics. All Rights Reserved

# 目錄

此手冊可能包含與您購買的型號不同的影像或內容。  
此手冊以製造商的修訂版本為準。

## 安全說明

使用前請閱讀所有說明.....	3
警告 .....	3

## 安裝

配件與規格.....	7
安裝地點要求.....	9
連接進水管.....	10
安裝排水管.....	11
校平電器 .....	12

## 操作

操作概述 .....	14
要洗滌的衣物.....	14
添加清潔劑、柔順劑與漂白劑.....	16
控制面板 .....	18
洗滌程序表.....	20
額外選項和功能 .....	22

## 維護

每次洗滌後的清潔.....	24
定期清潔電器.....	24

## 疑難排解

在致電尋求服務之前 .....	27
-----------------	----

# 安全說明

## 使用前請閱讀所有說明

下列安全指引是為防止無法預見的危險或由於不安全或不正確的電器操作方式造成的損失。

如下所述，指引分為「警告」和「注意」兩部份。

## 安全資訊

 此標誌標示可能造成危險的事物和操作。仔細閱讀帶有此標誌的部份，遵循操作指引以避免危險。

 **警告**  
這表示不遵循操作指引會造成重傷或死亡。

 **注意**  
這表示不遵循操作指引會造成輕傷或產品損壞。

## 警告

### 警告

在使用產品時，為減少給人體帶來爆炸、火災、死亡、觸電、傷害或燙傷的風險，應遵循基本的安全預防措施，包括以下內容：

## 技術安全

- 身體、感知或心理能力較弱者或缺乏經驗及知識的人群（包括兒童）不宜使用該電器，除非有負責其安全的人員給予有關使用該電器的監督或指引。
- 應監督兒童，避免其把玩該電器。
- 不得讓兒童在沒有監督的情況下進行清潔或用戶保養。
- 若電源線損壞，必須由製造商、服務代理或具備類似資格的人士更換，以免造成危險。
- 通風口不得被地毯遮擋。
- 本電器僅限家居使用。

## 4 安全說明

---

- 請使用電器隨附的新水管或軟管組件。使用舊水管會導致滲水和造成相關財產損失。
- 進水壓須介乎 50 與 800 kPa 之間。

### 最大容量

部分洗滌程序可清洗衣物最大容量為 **9 kg** 。

### 安裝

- 若電器損壞、故障、部份拆開，或有遺失或破損部份，包括損壞的電源線或插頭，不要開啟電器。
- 此電器必須由至少兩人負責運輸，以保證電器安全。
- 請勿在潮濕和灰塵多的地方安裝電器。請勿在室外或陽光直射、風或雨或冰點以下溫度等條件下安裝或儲存電器。
- 務必將電源插頭完全插入電源插座。
- 請勿將電器插入多個插座或延長電源線。
- 請勿改造設備隨附之電源插頭。如不適用於電源插座，應由合格電氣技工安裝正確插座。
- 此電器必須接地。如果出現故障或停機，接地將透過提供適用於電流的最小電阻路徑減少觸電風險。
- 此電器擁有電器接地導線和接地插頭的電源線。插頭必須插入根據所有本地規範和法令正確安裝和接地的適用插座。
- 錯誤連接電器接地導線可能會導致觸電風險。如果您懷疑電器是否正確接地，請聯絡有資格的電工或維修人員。
- 在連接處擰緊並固定排水軟管，以避免脫落。
- 僅有一個入水供應閥的型號，請勿連接熱水管。僅連接冷水管。

### 操作

- 請勿在控制面板上使用任何尖銳物體操作本電器。
- 請勿嘗試分離任何面板或拆卸電器。
- 請勿自行修理或更換電器的任一部份。除此使用者手冊中特別提出的，所有修理和維修必須由合格的維修人員執行。只使用授權工廠的零件。
- 請勿將寵物等動物放入電器內。

- 保證電器以下區域和周圍區域遠離纖維屑、紙張、抹布、化學物質等易燃物。
- 請勿將電器門保持開啟狀態。兒童可能懸掛在門上或爬入電器內，造成損壞或受傷。
- 請勿放入、洗滌或烘乾已清洗、洗滌、浸泡或帶有可燃物或易爆物（例如蜂蠟、脫蠟劑、燃油、油漆、汽油、去油劑、乾洗溶劑、煤油、石油、除斑劑、松脂、植物油、食用油、丙酮、酒精等）的衣物。使用不當會造成火災或爆炸。
- 請勿在電器用品附近使用或存放易燃或可燃物質（乙醚、苯、酒精、化學、液化石油氣、易燃噴霧、殺蟲劑、空氣清新劑、化妝品等）。
- 電器運轉時，請勿伸手入電器中。請等候至滾筒完全停止。
- 如設備漏水，請斷開電源插座並聯絡 LG Electronics 客戶資訊中心。
- 關閉水龍頭可減輕軟管和閥門壓力，並且如果發生斷裂或破裂，能使外漏降至最低。檢查填充軟管的狀況；5 年後可能需要更換。
- 如家中出現氣體（諸如異丁烷、丙烷、天然氣等）洩漏，請勿觸碰設備或電源插頭，並立即讓該區域通風。
- 若排水管或進水管在冬天凍結，只能在融化後使用。
- 保證清潔劑、柔順劑和漂白劑遠離兒童。
- 請勿用濕手觸摸電力插座或電器控制台。
- 請勿過度彎曲電源線或在電源線上放置重物。
- 電器運轉時，請勿將手、腳或任何衣物置於電器下方。
- 在清洗過程中，避免接觸由設備中排出的水。
- 確保排水運作正常。如果無法正常排水，地板可能會被淹沒。
- 如在旋轉過程中開門而滾筒未在 10 秒內停止，立即停止操作設備並聯絡經銷商或 LG Electronics 服務中心。
- 請勿使用電容量低於電器額定容量的電源插座、接線設備與延長線。
- 當空氣溫度高，水溫低時，會發生冷凝，並使地板潮濕。
- 擦除電源插頭觸點上的污垢或灰塵。

## 維護

- 清潔電器前，拔除電器的電源連接。將控制器設定為關閉或待機並不代表電器已解除電源連接。

- 去除所有濕氣和灰塵後，將插頭安全插入插座中。
- 請勿在電器內部或外部噴水來進行清潔。
- 若要中斷電器連接，切勿拉扯電源線，應緊握插頭將其從插座拔出。
- 僅限 LG 電子客戶服務中心的合格維修人員進行拆卸、維修或修改設備。如移動設備並將其安裝在不同位置，請聯絡 LG 電子客戶服務中心。

### **棄置**

- 丟棄舊電器前，請拔掉插頭。直接拔除電器後面的電線，防止使用不當。
- 所有包裝材料（如膠袋和發泡膠）的處理應遠離兒童。包裝材料會導致窒息。
- 處理或丟棄電器前，移除門，避免兒童或小動物困在裏面。

# 安裝

## 配件與規格

### 附註

· 外部特徵與技術參數可能變更，以改善電器品質，恕不另行通知。

### 前視圖

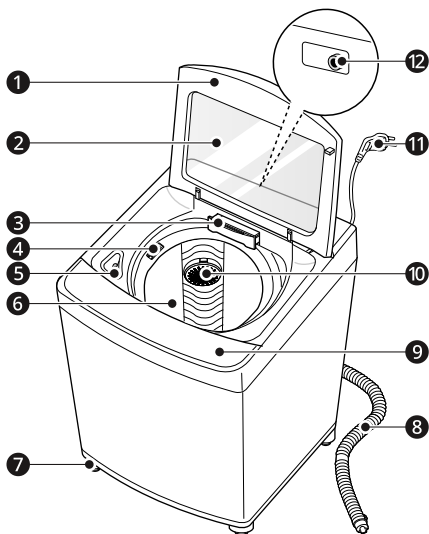

- ① 機門
- ② 鋼化玻璃
- ③ 清潔劑分配器抽屜盒
- ④ 衣物柔順劑分配盒
- ⑤ 漂白劑
- ⑥ 滾筒
- ⑦ 調平腳
- ⑧ 排水軟管<sup>\*1</sup>
- ⑨ 控制面板
- ⑩ 絨毛過濾器<sup>\*1</sup>
- ⑪ 電源線
- ⑫ 冷水進水口

\*1 部分型號提供此功能。

### 附件 (視乎型號而定)

\*1 隨附的附件可能因購買的型號而異

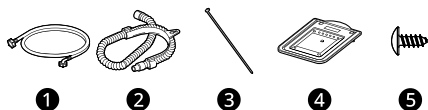

- ① 冷水進水口軟管<sup>\*1</sup>
- ② 排水軟管<sup>\*1</sup>
- ③ 索帶<sup>\*1</sup>
- ④ 防鼠蓋<sup>\*1</sup>
- ⑤ 防鼠蓋螺絲<sup>\*1</sup>

## 8 安裝

### 規格

型號	T90WB / T90MB
電源	220 V~, 50 Hz
產品重量	約 32 kg

### 尺寸 (mm)

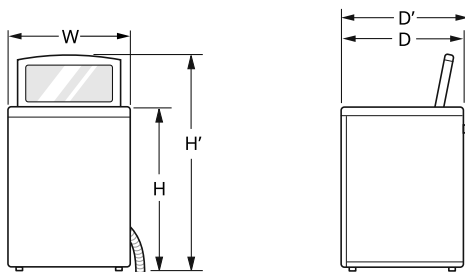

W	540	D	540	H	865
D'	560	H'	1180		

## 安裝地點要求

在安裝電器之前，請檢查以下資訊將電器安裝在正確位置。

### 開啟裝運材料包裝

#### 1 拿掉電器的發泡膠底座。

- 取出紙箱和裝運材料後，將電器從發泡膠底座取下。
- 確保塑膠洗衣筒支架 ① 與底座脫離，且未卡在電器底部。
- 如果您必須放倒電器以拆除紙箱底板 ②，務必保護好電器側面並小心地將其一側放倒。請勿從正面或背面放倒電器。

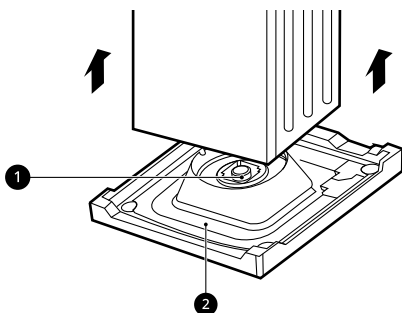

#### 附註

- 請勿在紙箱底座上使用電器 ②。這樣做可能會損壞電器。

#### 2 移除發泡膠洗衣筒嵌件。

- 為防止損壞，請在電器位於最終位置前不要從洗衣筒移除發泡膠嵌件 ③。

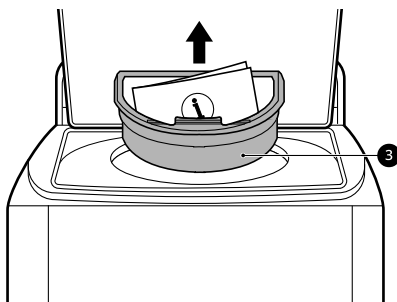

#### 附註

- 移除後，請保存發泡膠嵌件以供將來使用。若電器需要移動，發泡膠嵌件將在運輸過程中防止損壞。

#### 3 解開電源線。

- 將電源線從電器背面解開。

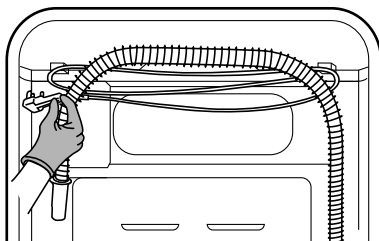

## 安裝位置

- 將電器安裝在堅硬的平面地板上，強度應能支撐滿載時的電器。（電器下的允許傾斜度：1°）
- 請勿使用木塊、硬紙板或相似材料墊平電器下方不平整的地面。
- 如果無法避免將電器放置在煤氣爐或煤爐附近，則必須在朝向炊具或爐子一側的兩個電器之間覆蓋鋁箔的耐熱型絕緣材料 (85 X 60 cm)。
- 請確認電器安裝好後，即使發生故障亦便於服務技師檢查電器。

## 10 安裝

- 牆壁的額外間隙在後側應為 **10 cm**、右側及左側應為 **2 cm**。

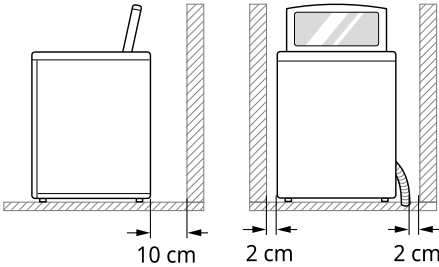

### ⚠ 警告

- 本電器只適用於家居正常使用，不適用於活動住宅或房屋。

### 附註

- 請勿將本電器安裝在隆起的表面或平台、底座或支架上。否則可能會導致受傷或嚴重故障。

### 通風

- 確保電器周圍的空氣循環不受地毯、墊子等的阻礙。

### 環境溫度

- 室內出現冰點溫度時，不要安裝電器。凍結的水管在壓力下可能裂開。在冰點溫度以下時，電控的可靠性可能下降。
- 若電器在冬季交付，並且溫度低於冰點，在電器運轉前，將電器放置於室溫下幾小時。

### 電力連接

- 請勿使用延長電線或雙轉插頭。
- 使用後，務必拔掉機器插頭並關閉水源。
- 按照目前的接線規定，將電器連接至接地插座。
- 電器必須安置在易於接近插座的位置。
- 電源插座必須位於電器兩側 1.5 公尺內。

### ⚠ 警告

- 必須僅由有合格的人員修理電器。無經驗的人員維修洗衣機可能導致受傷或嚴重故障。請與 LG 授權維修中心聯絡。
- 插頭必須插入按照當地所有法規和條例正確安裝和接地的適當插座中。

### 連接進水管

在將進水軟管連接水龍頭之前，請檢查軟管接頭類型並遵循該軟管接頭的說明。

### 連接注意事項

- 水壓必須在 **50 kPa** 與 **800 kPa** ( $0.5 - 8.0 \text{ kgf/cm}^2$ ) 之間。如果供水壓力超過 **800 kPa**，則應安裝減壓裝置。
- 切勿將入水管軟管擰的過緊。
- 定期檢查水管的狀況，視需要更換水管。

### 檢查橡膠封圈

兩個橡膠密封件 ❶ 與入水軟管一同提供。其與水龍頭的連接適當緊固時用於防止漏水。請勿過度擰緊連接處。

- 切勿使用多個夾具等機械設備擰緊入水軟管。確保入水軟管彎曲位緊密連接設備。

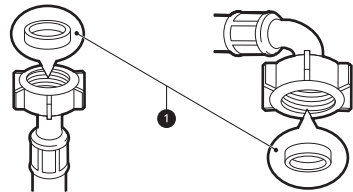

## 將水管接上水龍頭

- 1 卸下接頭環板 ①，鬆開 4 顆固定螺絲。

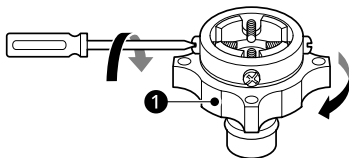

- 2 如果水龍頭過大而無法安裝接頭，則取下導板 ②。

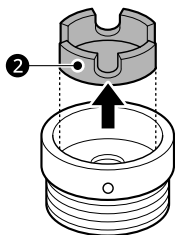

- 3 將接頭推到水龍頭的末端，以便使橡膠密封件保持防水。擰緊 4 顆固定螺絲和接頭環板。

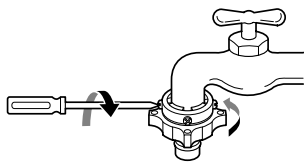

- 4 向下按壓接頭插銷板 ③，將進水管推入接頭，並鬆開接頭插銷板。確保接頭鎖定到位。

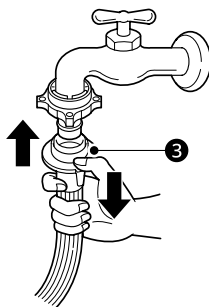

### 附註

- 將進水管連接上水龍頭後，打開水龍頭沖洗水管內的異物（灰塵、沙子、木屑等）。讓水排進水桶，並且檢查異物。

## 將軟管連接設備

將入水管擰上設備後方入水閥。

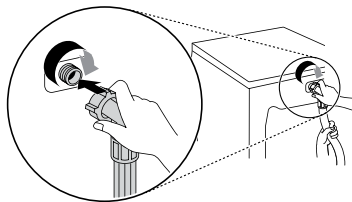

- 對於只有一個入水口的機型，不要將軟管連接到熱水供應。僅連接到冷水供應。

### 附註

- 連接完成後，檢查是否存在洩漏，並在必要時擰緊或重新組裝連接。

## 安裝排水管

在連接排水軟管之前，請檢查排水軟管型號並遵循該型號的說明。

## 12 安裝

### 適用於帶排水泵的型號

排水高度應高於地面 **90 至 120 公分**。

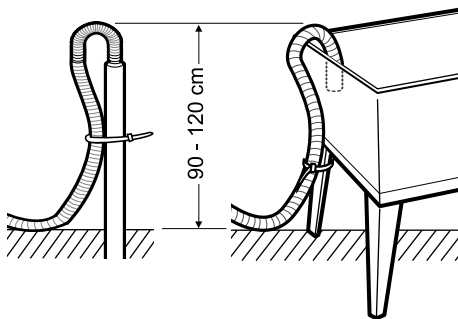

- 正確固定排水管可防止地板因漏水而受損。
- 如排水管過長，請勿強行將排水軟管壓入排水出口。這會引致不正常噪音。

#### 附註

- 排水軟管高度不得超過地面 **120 公分**。設備中的水不可排出或滴出。

## 校平電器

### 檢查水平

調平電器以避免不必要的噪音與振動。安裝後檢查電器是否處於水平狀態。

- 如果在斜推電器的上部頂盤時電器晃動，請再次調節機腳。

### 調整和校平機腳

當電器不完全處於水平狀態時，旋轉可調節機腳直到電器不再擺動。

- 順時針旋轉可調機腳以升高或逆時針旋轉可調機腳以降低電器。

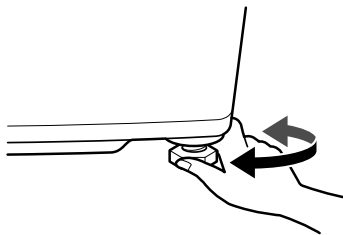

#### 附註

- 請勿在腳下插入木塊等。
- 木地板或懸浮地板可能會導致過度振動與不平衡。可能需要加固或支撐木地板，以停止或減少過多的噪音與振動。
- 請勿在任何隆起的表面、架子或底座上安裝電器，因為可能會不穩定而掉落，造成嚴重的人身傷害與財產損失。
- 如果電器安裝在不平坦、不牢固或傾斜的地板上，導致過度振動，則會發生脫水故障或 UE 錯誤。它必須放在一個牢固的水平地板上，以避免脫水故障。

## 組裝防鼠蓋

您可以根據類型插入防鼠蓋，以保護電器不受老鼠損壞。

- 1 放置防鼠蓋，使 **UP** 一詞可見。

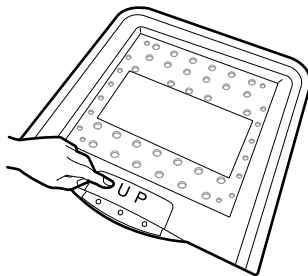

2 站在電器正面，將其內傾斜。

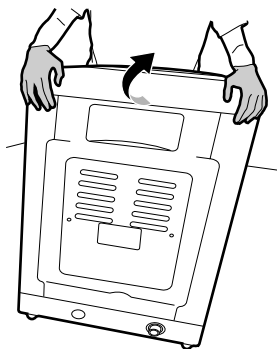

3 將防鼠蓋插入電器底部的組裝孔。

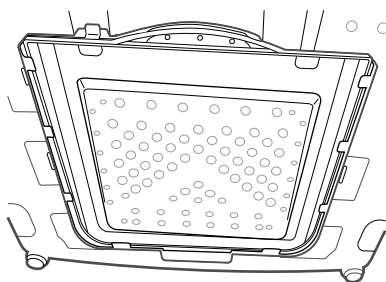

# 操作

## 操作概述

### 使用電器

第一次洗滌前，請選擇 **標準** 程序並加入一半的清潔劑。  
· 不放入衣服啟動電器。

- 這將去除製造期間可能殘留在滾筒中的殘留物與水。

#### 1 分類並放入衣物。

- 根據衣物類型、髒污程度、顏色和所需物品大小分類洗滌。開啟門並將衣物放入電器內。

#### 2 加入清潔劑、衣物柔順劑及 / 或漂白劑。

- 在清潔劑抽屜盒中添加適量清潔劑。如有需要，在分配器的適當區域添加漂白劑或衣物柔順劑。

#### 3 開啟電器。

- 按下 **電源開 / 關** 按鈕開啟電器。

#### 4 選擇所需的洗滌程序。

- 重覆按下 **程序** 按鈕，直到選擇所需的程序。
- 選擇選項按鈕調節洗滌溫度、脫水速度等。請參考衣服的材質保養標籤，詳閱任何警告或特殊指示。

#### 5 開始程序。

- 按下 **啟動 / 暫停** 按鈕開始洗滌程序。
- 電器將在沒有水的情況下短暫攪動，以測量衣服的重量。
- 如果未在一定時間內按下 **啟動 / 暫停** 按鈕，電器將會關閉，所有設定將會遺失。

#### 6 程序結束。

- 程序完成後，將響起一段旋律。立即從電器中取出您的衣物以減少起皺。

### 附註

- **自動重新啟動** 功能允許程序在斷電的情況下自行重新啟動。從停止的階段重啟。

## 要洗滌的衣物

按照衣物重量分類，並按照衣物上的標籤而準備以達到最佳洗滌效果。

### 分類衣物

- 為了獲得最佳洗滌效果，請根據保養標籤分類衣物，其說明材質類型與洗滌溫度。調整洗滌的脫水速度。
- 髒污程度（重度、中度、輕度）：根據髒污程度分開衣服。可能的話，不要同時清洗重度與輕度髒污的衣物。
- 顏色（白色、淺色、深色）：將白色或淺色的衣服與深色或染色衣服分開清洗。混合染色與淺色的衣服可能導致染料移轉或使淺色的衣服變色。
- 棉絨（產生與吸附棉絨）：分開洗滌絨毛材質與易吸附絨毛材質。易吸附絨毛材質可能導致絨毛材質起毛球與棉絨。

## 檢查衣物保養標籤

上面可能標有衣物的織物成份以及洗滌方法。

### 保養標籤上的符號

符號	洗滌 / 面料類型
	<ul style="list-style-type: none"> <li>· 正常洗滌</li> <li>· 棉、混紡面料</li> </ul>
	<ul style="list-style-type: none"> <li>· 簡易</li> <li>· 合成混合面料</li> </ul>
	<ul style="list-style-type: none"> <li>· 特殊精緻洗滌</li> <li>· 纖幼衣物</li> </ul>
	<ul style="list-style-type: none"> <li>· 只能手洗</li> <li>· 羊毛、絲綢</li> </ul>
	<ul style="list-style-type: none"> <li>· 不可水洗</li> </ul>

## ⚠ 注意

- 請勿清洗或脫水任何標識或已知防水或防潑水的物品，即使該物品上的產品保養標籤允許機器清洗。不遵守這些說明可能會引致衣物、電器嚴重損壞及 / 或因電器的異常衣物摩擦或震動造成財產損失。
- 防水或防水物品包括床墊，床單，雨具，露營裝置，滑雪服，戶外裝備和類似物品。

## 附註

- 符號下方的破折號為您提供有關面料類型和機械壓力最大允許值的資訊。

## 裝入前檢查衣物

- 混和大小件衣物。首先加入大件衣物。大件衣物不應超過總重的一半。
- 不要洗滌單件的小件衣物。加入 1-2 件類似的衣物，以避免負載不平衡。
- 確保清空所有口袋。髮夾、火機、筆、硬幣與鑰匙等衣物可能會損壞電器與衣服而無法修復。

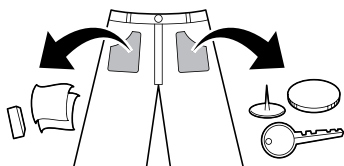

- 在洗衣網袋中洗滌纖幼衣物（長襪、帶鋼圈的胸罩）。
- 拉上拉鍊、合上鉤子並繫好帶子以確保這些衣物不會勾到其他衣物。
- 預處理污垢與污漬，先溶解清潔劑然後浸泡並刷洗污垢與污漬。

## 添加清潔劑、柔順劑與漂白劑

### 清潔劑用量

- 應根據材質類型、顏色、髒污程度和洗滌溫度選擇清潔劑，並應根據清潔劑製造商的指示使用。
- 洗滌劑過多會引致泡沫過多，因而引致洗滌不良。
- 當使用液體清潔劑時，請遵循清潔劑製造商的指示。
- 如果要立即開始洗滌行程，可以直接將液體清潔劑倒入主清潔劑盒中。也建議在裝入衣服時加入滾筒中。
- 如您正在使用延遲或預洗功能，則不要使用液體洗滌劑，因為液體可能會變硬。
- 如果產生過多泡沫，請減少清潔劑用量。
- 可能需要根據的水溫、水硬度、衣物量與髒污程度調整清潔劑用量。為實現最佳效果，請避免過度起泡。
- 選擇清潔劑和水溫之前請參見衣物標籤。
- 為相應類型的衣物使用合適的清潔劑：
  - 適用於所有面料種類的一般洗衣粉
  - 適用於精緻面料的洗衣粉
  - 適用於所有面料種類的洗衣液或僅適用於羊毛的指定洗滌劑
- 若要提高洗滌與亮白效果，請使用含一般粉末漂白劑的清潔劑。
- 程序開始時從分配盒中分配清潔劑。
- 用水稀釋液體清潔劑、倒入滾筒並開始程序。

### 注意

- 使用未稀釋的液體清潔劑，或將稀釋的液體清潔劑倒入滾筒後，長時間未清洗，可能導致布料損壞、漂白或變色。

### 附註

- 不要使清潔劑硬化。這樣做可能會引起阻塞、清洗效能變差或產生異味。
- 滿載：按照製造商的建議。
- 部分負荷：3/4 標準量
- 最小負荷：滿載的一半

## 添加清潔劑

- 將定量清潔劑加入清潔劑盒 ① 中。

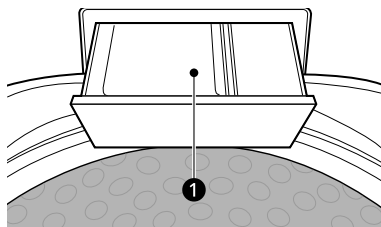

- 如果有以下情況，請使用更多的清潔劑硬水、大量衣物、油膩或油性髒污或水溫較低。
- 本電器不應使用肥皂片或顆粒肥皂粉。洗滌羊毛時，請記得使用適合洗滌羊毛的清潔劑。

### 附註

- 使用適量的清潔劑。過多清潔劑、漂白劑或柔順劑可能導致溢出或異常。

## 加入衣物柔順劑

- 用水稀釋衣物柔順劑。未稀釋的衣物柔順劑可能會導致斑點看起來像油漬。
- 測量並添加建議量的衣物柔順劑到標有符號的隔間中。
  - 遵循製造商的指示。
  - 衣物柔順劑會在最終洗清過程中自動分配，並發出提示音。
  - 若增加清洗次數或選擇兩個程序（**被褥** 或 **倍護洗**）之一，則必須在清洗程序期間音樂響起時用手加衣物柔順劑。柔順劑滲透到職務纖維中，使衣服感覺更柔軟。

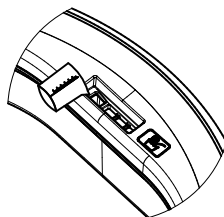

- 不要過量填充。分配器最多可容納 35 mL。切勿添加超過 35 mL。填充過多會造成衣物柔順劑過早分配，導致衣服弄髒。嘴型量杯有助於避免柔順劑的濺出。
- 添加衣物柔順劑的效果可能會因其黏度而異。較黏的衣物柔順劑使其效果降低。對於黏性柔軟劑，建議將其用水稀釋，然後在洗衣機發出提示音的數次（最後一次洗清之前）時手動倒入。於正確時間通知手動分配的功能選用於部分型號。請記住，衣物柔順劑必須先用水稀釋後才能分配並直接倒在衣服上。
- 請勿將粉狀漂白劑倒入漂白劑分配盒中。粉狀漂白劑可能變硬，因而阻塞漂白劑分配盒。

## 附註

- 請勿與洗滌劑或漂白劑混合。
- 切勿將衣物柔順劑直接倒在衣服上。以免造成汗漬。
- 在第一次脫水期間，請勿停止洗衣機以便可及時分配。
- 選用洗滌功能不適用於衣物柔順劑分配器。

## 加入液體漂白劑

- 在啟動電器之前，將定量的漂白劑直接倒入漂白劑分配盒 ❶ 中。避免飛濺或過量填充。

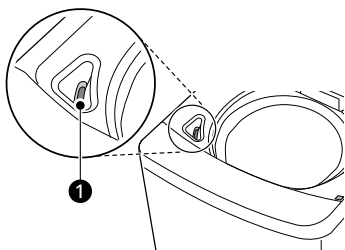

- 將粉狀漂白劑與水混合至液體稠度，然後將其倒入漂白劑分配盒中。
- 檢查衣物護理標籤的特殊說明，並分離待漂白的衣物。
- 以水稀釋液氯漂白劑。
- 仔細按照瓶上的指示，測量建議的液體漂白劑量。

## ⚠ 注意

- 切勿將未稀釋的液體漂白劑直接倒入衣物或洗衣籃中。這可能會導致顏色產生變化或損壞衣物。

# 控制面板

## 控制面板功能

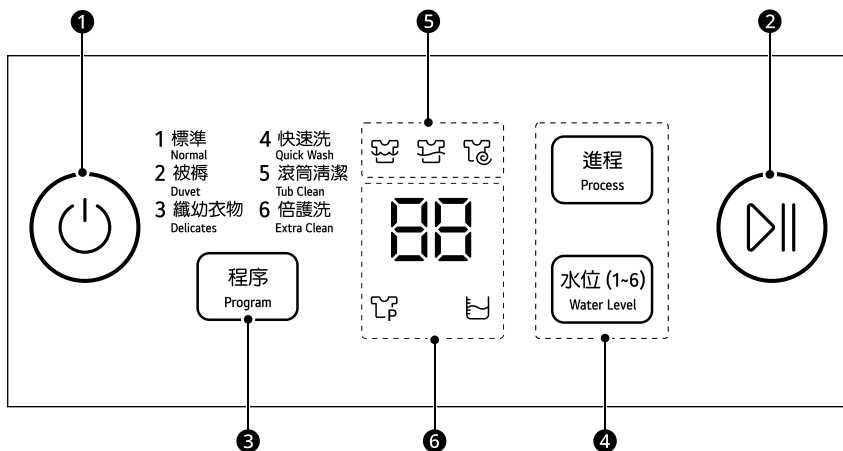

### ① 電源開 / 關 按鈕

- 按下此按鈕可開啟或關閉電器。
- 電器將在洗滌完成後一段時間自動關閉。

### ② 啟動 / 暫停 按鈕

- 按下此按鈕可開始或暫停洗滌程序。
- 按下此按鈕可暫時停止洗滌程序。

## 附註

- 如果暫停後 **60 分鐘**內未重新開始洗滌，則電器將自動關閉。

### ③ 程序 按鈕

- 根據洗衣類型，可選擇不同程序。
- 該數字指示所選的程序。

### ④ 額外選項和功能



- 您可以使用額外選項和功能來自訂程序。

### ⑤ 行程狀態指示燈

- 指示燈告訴您哪個階段正在運行並在該程序期間保留。
  - ：洗滌階段
  - ：洗清階段
  - ：脫水階段

### ⑥ 顯示屏

- 顯示器會顯示設定、預計剩餘時間、選項以及狀態訊息。啟動電器後，顯示器中的預設設定將會亮起。

- : 選擇程式後，將顯示該程式的預設時間。時間可能隨所選選項而改變。
  - 顯示屏的時間僅為估計值。幾個外部因素（衣物量、室溫、進水溫度等）會影響實際時間。
- : 此圖示在按下 **水位** 按鈕以調節水位時亮起。選擇水位後，時間顯示器中會顯示水位。
- : 此圖示在按下 **程序** 按鈕以選擇所需程序時亮起。

## 洗滌程序表

### 洗滌程序

洗滌程序可針對不同類型衣服提供最佳洗滌效果。

- 按下 **程序** 按鈕以選擇所需程式。
- 當選擇某個程序時，該程序將會顯示為數字。

標準	
描述	<p>使用此程序清洗正常衣物量。內建傳感器會偵測衣物量，分別計算洗衣、洗滌與脫水設定。</p> <ul style="list-style-type: none"> <li>· 如在啟動之前水或濕衣物已在滾筒中，水位會增加。</li> <li>· 對於重量輕體積大的衣物，水位可能太低。手動增加水量。</li> </ul>

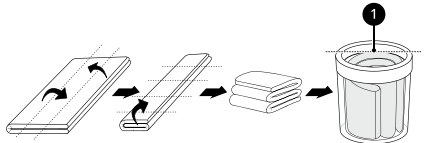
被褥	
描述	<p>使用此程序洗滌標示手洗的毯子或床單。</p> <ul style="list-style-type: none"> <li>· 對於羊毛床單、亞克力毯、混紡毯、羊毛毯、填充衣料（聚酯 101）和床單，如果上浮可能會造成損壞。建議購買單獨的洗滌網來清洗。</li> <li>· 分開床單與一般衣服。因為可能會導致衣物不平衡，造成洗滌異常。</li> <li>· 如果床單集中在一邊，脫水可能需要更長時間才能平均分散衣物。</li> <li>· 切勿清洗電熱毯、地毯、墊子、寵物配件、毛絨玩具或鞋子。否則可能會損壞電器與其中的其他衣物。</li> <li>· 將床單放入洗衣網，浸泡並沉入水中，以減少上浮的可能性。如果衣物在洗滌或脫水過程中上浮，可能損壞電器與衣服。</li> <li>· 不管大小為何，我們建議單獨清洗床單。如果同時洗滌兩種不同材質的床單，可能由於不平衡而引起脫水異常。</li> </ul> <p><b>⚠ 注意</b></p> <ul style="list-style-type: none"> <li>· 將毯子放入滾筒時，請勿超過最大填充線 <b>①</b>。毯子也必須浸入水中。否則當電器載入過量的毯子將會損壞洗滌的衣物與電器。</li> </ul> 

**纖幼衣物**

描述	<p>使用此程序洗滌精緻材質。洗滌之前，請檢查保養標籤了解洗滌指示。</p> <ul style="list-style-type: none"><li>· 此程序使用慢轉功能，使清水自衣物轉出，因此洗滌溼度較標準程序高。</li></ul> <p><b>附註</b></p> <ul style="list-style-type: none"><li>· 吊掛或平放風乾您的柔軟衣物</li><li>· 此程序只使用冷水，因熱水可能破壞衣物。</li></ul>
----	--

**快速洗**

描述	<p>使用此程式可以在短時間內清洗輕度髒污的衣服。</p> <ul style="list-style-type: none"><li>· 此程序的推薦洗滌量少於 2.5 公斤。</li></ul>
----	---

**滾筒清潔**

描述	<p>這是清潔電器滾筒的特殊功能。</p> <ul style="list-style-type: none"><li>· 要使用此功能，詳細資訊請參閱<b>維護</b>。</li></ul>
----	--

**倍護洗**

描述	<p>使用此程序可以提高洗滌效果。</p> <ul style="list-style-type: none"><li>· 此程序建議用於內衣與嬰兒服。</li><li>· 如果皮膚敏感或出現皮膚問題，請使用此程序。</li></ul>
----	--

# 額外選項和功能

您可以在某些程序使用額外選項與功能來自訂程序。

## 自訂洗滌程序

每個程序均為自動選擇的預設設定。您也可以使用這些按鈕自訂這些設定。

### 水位

電器會自動偵測衣物量，然後設定水位。但是，當衣物體積較大但重量較輕時，可能需要並建議手動增加水位，以避免產生棉絨與不平衡錯誤。

- 按下 **水位** 按鈕調節水位。
- 首次輕觸 **水位** 時，控制面板上將顯示目前的水位；再次輕觸時，可以改變水位。
- 當自動偵測到水位時，即使在控制面板上顯示相同的水位，也可能因衣物量而異。

## 使用基本選項

### 進程

當需要洗滌 + 清洗 + 脫水、僅脫水、清洗 + 脫水、僅清洗、洗滌 + 清洗、僅洗滌程序時，可以手動設定這些項目。

- 按下 **進程** 按鈕，按需要選擇洗滌、清洗和脫水選項。

**1** 按下**電源開 / 關**按鈕。

**2** 按下**進程**按鈕，直到LED亮起。

- 當選擇某個程序時，該數字將指示程序。

**3** 按下**水位**按鈕，根據衣物量調節水位。

**4** 將衣物加入滾筒裡。

**5** 將清潔劑加入清潔劑分配器中然後關門。

**6** 按下**啟動 / 暫停**按鈕開始程序。

## 附註

- 當手動設定洗滌行程時，例如僅洗滌、僅洗衣或洗衣與洗滌，洗滌完成後不會排水。如您希望排水，請在洗滌完成後選擇僅脫水的行程。
- 如果選擇了僅清洗的行程，在偵測到衣物後開始進水，行程開始。但是，如果槽內已經有水，行程將開始進水至選定的水位。
- 如您不選擇或更改**水位**，水位將自動設定。

## 設定

### 兒童鎖

使用**兒童鎖**功能可停用控制。此功能可防止小童更改程序或操作本電器。

## 附註

- 設定此功能後，除**電源開 / 關**按鈕外，所有按鈕均會被鎖定。
- 當控制被鎖定時，[L]與剩餘時間會在洗滌過程中顯示於顯示器，而同時鎖上兒童鎖。
- 關閉電源並不會重設此功能。您須停用此功能，方可進入使用其他選項及功能。

## 鎖定控制面板

**1** 開啟電源。

**2** 同時按住**水位**與**程序**按鈕3秒以啟用此功能。

## 解鎖控制面板









**1** 開啟電源。

**2** 同時按住**水位**與**程序**按鈕3秒以停用此功能。

- 停用此功能時，將發出蜂鳴警報聲，而目前程序剩餘時間會在顯示螢幕再次顯示。

## 手洗

當需要清洗及脫水、僅脫水、清洗或僅洗滌程序時，可以手動設定這些項目。

	僅脫水	清洗及脫水	僅清洗	洗滌和清洗	僅洗滌
1	 或  按下 <b>電源開 / 關</b> 按鈕。				
2	 按下 <b>進程</b> 按鈕。	 按 <b>進程</b> 按鈕 2 次。	 按 <b>進程</b> 按鈕 3 次。	 按 <b>進程</b> 按鈕 4 次。	 按 <b>進程</b> 按鈕 5 次。
3	將自動選擇脫水。 。	將自動選擇過水及脫水。 。	將自動選擇清洗。 。	將自動選擇洗滌和清洗。 。	將自動選擇洗滌。 。
4	 按下 <b>啟動 / 暫停</b> 按鈕開始程序。				

## 附註

- 當手動設定洗滌行程時，例如僅洗滌、僅洗衣或洗衣與洗滌，洗滌完成後不會排水。如您希望排水，請在洗滌完成後選擇僅脫水的行程。
- 如果選擇了僅洗滌的行程，在偵測到衣物後開始進水，行程開始。但是，如果槽內已經有水，行程仍會進水至選定的水位。
- 如您不選擇或更改水位，水位將自動設定。

## 維護

### 警告

- 清潔電器之前，拔掉插頭，避免觸電危險。如果未遵循此警告，可能導致嚴重傷害、火災、觸電或死亡。
- 切勿使用刺激性化學物質、研磨型清潔劑或溶劑清潔電器。它們可能損壞產品表面。

## 每次洗滌後的清潔

### 需要清潔的部分

- 如果您總是使用冷水，我們建議定期使用溫水或熱水洗滌。每 5 次至少使用溫水洗滌一次。
- 使用後關閉水龍頭，避免軟管爆裂時造成淹水的風險。
- 使用後請務必拔出電源線。
- 在完成此程序後，擦拭門和門內部以去除任何水分。另外，還需徹底擦拭滾筒內部以防止滾筒上部產生污漬。
- 使用水清洗漂白劑分配器周圍，沖洗分配器開口殘留的漂白劑，因為漂白劑如果不稀釋可能具有腐蝕性。

### 警告

- 僅在安全且所有兒童受到監督的情況下，將門打開以保持滾筒內部乾燥。

## 清潔外側

妥善保管電器可延長使用壽命。

### 外側

- 立即擦除任何灑出的液體。
- 使用濕布擦拭，然後用乾布再次擦拭，以確保盒身接縫或縫隙中沒有水分。
- 請勿在表面或顯示螢幕使用尖銳的物體。

### 分配器抽屜

清潔劑可能堆積在分配器抽屜盒中。從分配器抽屜盒取下抽屜與其附件，每月清潔一到兩次。

## 定期清潔電器

### 清潔滾筒

這是一項特殊功能，可利用浸泡、洗滌、洗滌及脫水幫助清潔設備內部。

**每月執行一次**（依據需要增加次數）此功能，以清除積聚的清潔劑及柔順劑與其他殘渣。

- 如果電器內部出現難聞的氣味或發霉，除定期提示的間隔外，連續 3 週，每週執行此功能。

### 附註

- 配絨毛過濾器的型號，在使用此程序之前與之後，請去除絨毛過濾器內部的棉絨或灰塵。
- 未配備絨毛過濾器的型號，在洗滌過程中棉絨會隨排水排出。
- 定期清洗少量衣物（少於半滾筒）。這可能導致污漬滯留在滾筒邊緣，而不會達到滾筒頂部。為了避免污漬滯留到滾筒頂部，需要定期清洗更大量的衣物或者使用 **滾筒清潔** 功能。

1 從電器中取出任何衣服或物品。

2 打開洗滌劑抽屜盒，在主洗衣艙中加入除垢劑。

### 警告

- 在此功能下，請勿將任何清潔劑加入清潔劑分配器抽屜盒。電器可能產生過量的泡沫並洩漏並造成財產損失。

3 緩慢關上分配器抽屜並關閉門。

- 4 按下**電源開 / 關**按鈕。
- 5 按下**程序**按鈕選擇**滾筒清潔**。

- 6 按下**啟動 / 暫停**按鈕以啟動。

- 7 保持門打開以完全乾燥電器內部。
  - 如果電器內部沒有完全乾燥，則可能導致難聞的氣味或發霉。

- 2 用小鉗子取下進水過濾器，然後使用刷毛硬度中性的牙刷清潔過濾器。

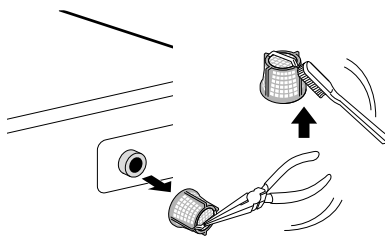

### 清潔絨毛過濾器

對於高效洗滌效果，過濾器非常重要，因此要格外小心。定期清潔過濾器。

### 警告

· 僅在安全且所有兒童受到監督的情況下，將門打開以保持滾筒內部乾燥。

### 清潔濾水入口

入口過濾層收集石灰或可能包含在供應給電器的水中的任何微小物體。定期清潔入口過濾層。

- 如果要將電器放置一段時間（例如：假期），尤其是在緊鄰處沒有去水位（水溝）的情況下，請關閉連接至電器的水龍頭。
- 如果水未進入清潔劑抽屜盒，控制面板將出現! E 錯誤訊息。
- 如果水的礦物含量很高或含有微量水垢，入口可能會堵塞。

- 1 關閉水龍頭並鬆開進水軟管。

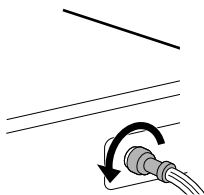

### 注意

- 至少在洗滌 2-3 次後，清潔絨毛過濾器。
- 請勿將過濾器掉在地板上。
- 處理過濾器時，請小心不要讓指甲被過濾器卡住。
- 洗滌後，絨毛過濾器應放回原始位置，以免損壞衣物。請勿在沒有絨毛過濾器的情況下操作電器。
- 如果絨毛過濾器的網孔堵塞，可能無法過濾衣物中的異物。
- 請勿在絨毛過濾器中留下鐵質物體（例如衣夾、髮夾等），因為會生鏽。

- 1 向下推過濾器蓋兩側的釋放卡舌，然後向前拉。

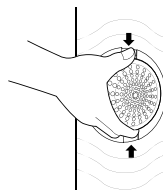

- 2 打開蓋子去除棉絨。

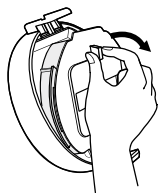

- 3 清洗過濾器。

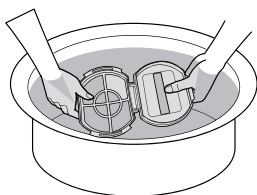

- 4 合上蓋子，然後將過濾器的底部插入洗滌滾筒。  
按下過濾器的頂部，直到聽到喀噠聲。

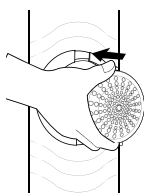

### 清潔排水泵過濾器

排水過濾器收起衣物留下的線頭或小物體。定期檢查過濾器是否清潔以確保電器能夠順利地運轉。

- 1 開啟電器。
- 2 按下**脫水**按鈕，將所有的水從滾筒中清空。
- 3 關閉電器，然後從電源插座拔下電源插頭。
- 4 在排水泵蓋下的地板上放一張毛巾。

· 殘餘的水可能留在排水軟管中，水可能從排水軟管洩漏。

- 5 逆時針轉動電器後部的蓋子 ❶ 並將其拉出。

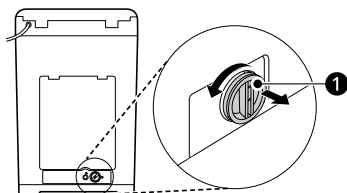

- 6 清除泵殼內和過濾器上的任何異物和絨毛。

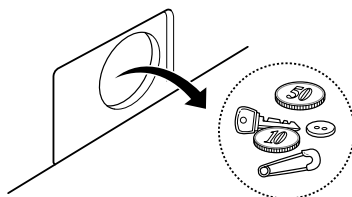

- 7 沿著泵殼內的引導肋插入過濾器，順時針方向旋轉蓋以重新安裝蓋子。

· 順時針方向牢固旋轉蓋，直到緊固為止。

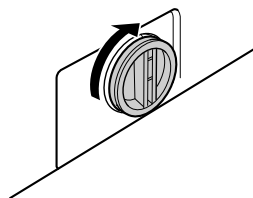

- 8 開啟電源，檢查洩漏情況，然後重新定位電器。

### ⚠ 注意

· 排水時要小心，因為任何殘留的水可能會較熱。

# 疑難排解

## 在致電尋求服務之前

電器的操作可能導致錯誤和故障。下表包含解決錯誤訊息和故障的可能原因和注意事項。你可以自己解決大多數問題，無需致電 LG 電子服務中心，從而可以節省時間和金錢。下表可以幫助你排除故障。

### 錯誤訊息

該電器配有自動故障監測系統，以在早期階段檢測和診斷故障問題。如果此電器無法正常運作或不運作，在聯絡維修服務之前請檢查以下部分。

癥狀	可能的原因和解決方案
dE 機門錯誤	門未正確關閉。 · 完全關上門。如果仍出現錯誤代碼，請致電維修中心。
	洗衣機運行時機門開啟。 · 按 <b>啟動 / 暫停</b> 取消機門錯誤。再次按 <b>啟動 / 暫停</b> 開始洗滌程序。
IE 進水口錯誤	供水龍頭沒有完全打開。 · 完全打開水龍頭。
	供水軟管打結、擠壓或壓裂。 · 拉直或重新安裝供水軟管。
	進水管過濾器堵塞。 · 檢查並清潔供水軟管過濾器。
	水龍頭或屋內的供水壓力過低。 · 聯絡水管工檢查水壓或恢復水壓至操作要求。
	以防漏水軟管連接供水。 · 切勿使用防漏水軟管。
OE 出水管錯誤	排水管扭結、壓扎或堵塞。 · 清潔並拉直排水管。
	排水高於電器底部 1.2 米以上。 · 調整軟管或重新配置排水管。最大排水高度為 1.2 m。
UE 不平衡錯誤	重新平衡操作不成功。 · 自動嘗試重新平衡衣物不成功。程序已暫停，可以手動調整衣物。
	衣物量太少。 · 加入更多物品讓電器平衡衣物。
	混合重量較重與較輕的物品。 · 清洗重量相近的衣物。
	衣物量不平衡。 · 如果衣物打結，請手動重新分配衣物。

癥狀	可能的原因和解決方案
FE 溢出錯誤	因水閥故障造成注水過量。 · 關閉水龍頭，拔下電器插頭，並致電維修中心。
PE 壓力傳感器故障	水位傳感器無法正常工作。 · 關閉水龍頭，拔下電器插頭，並致電維修中心。
LE 摩打鎖定錯誤	發生電機錯誤。 · 靜置電器 30 分鐘，然後重新啟動程序。 · 如果仍出現錯誤代碼，請致電維修中心。

## 噪音

癥狀	可能的原因和解決方案
咔嗒聲和叮噠聲噪音	滾筒中有異物，例如鑰匙、硬幣或安全扣針等。 · 停止電器，檢查滾筒中是否有異物。如果電器重啟後噪音仍然存在，請致電維修中心。
重擊聲	衣物過多可能會產生重擊聲。這通常是正常情況。 · 如果持續發出聲音，電器可能失去平衡。停止電器，重新分配衣物。
	衣物可能不平均。 · 門解鎖後，暫停程序並重新分配衣物。
振動噪音	包裝材料未移除。 · 移除包裝材料。
	衣物在滾筒中可能分佈不均。 · 門解鎖後，暫停程序並重新分配衣物。
	並非所有的水平腳位都牢固均勻地站立在地板上。 · 請參閱調平電器一節以調平機腳。
	地板硬度不足。 · 檢查地板是否堅硬且未彎曲。請參閱安裝場所要求一節以選擇正確的位置。

## 操作

癥狀	可能的原因和解決方案
電器將無法運轉。	控制面板由於不活動而斷電。 · 這是正常現象。按下 電源開 / 關 按鈕開啟電器。
	電器已拔下插頭。 · 確保電源線牢固插入插座。

癥狀	可能的原因和解決方案
電器將無法運轉。	<b>關閉供水。</b> <ul style="list-style-type: none"> <li>· 完全打開供水水龍頭。</li> </ul>
	<b>控制器沒有正確設定。</b> <ul style="list-style-type: none"> <li>· 確保應正確設定程序。關上門，然後按下 <b>啟動 / 暫停</b> 按鈕。</li> </ul>
	<b>斷路器 / 保險絲跳閘 / 熔斷。</b> <ul style="list-style-type: none"> <li>· 檢查房屋斷路器 / 保險絲。更換保險絲或重置斷路器。電器應位於專用分支電路上。一旦電源恢復，電器將恢復停止的循環。</li> </ul>
	<b>控制需要重設。</b> <ul style="list-style-type: none"> <li>· 按下 <b>電源開 / 關</b> 按鈕，然後重新選擇所需的程序並按下 <b>啟動 / 暫停</b> 按鈕。</li> </ul>
	<b>設定一個循環後沒有按下 啟動 / 暫停。</b> <ul style="list-style-type: none"> <li>· 按下 <b>電源開 / 關</b> 按鈕，然後重新選擇所需的程序，然後按下 <b>啟動 / 暫停</b> 按鈕。如果未在一段時間內按下 <b>啟動 / 暫停</b> 按鈕，電器將會關閉。</li> </ul>
	<b>水壓極低。</b> <ul style="list-style-type: none"> <li>· 檢查房屋的另一個水龍頭，以確保家庭的水壓足夠。</li> </ul>
	<b>電器溫度太低。</b> <ul style="list-style-type: none"> <li>· 如電器長時間暴露在低於冰點的溫度下，請先按下 <b>電源開 / 關</b> 按鈕升高其溫度。</li> </ul>
	<b>電器正在加熱水或產生蒸汽。（僅部分型號）</b> <ul style="list-style-type: none"> <li>· 在某些程序，電器的滾筒可能暫時停止運轉，以便安全地加熱水至設定溫度。</li> </ul>
清潔劑不完全分配或根本不分配。	<b>使用過多的清潔劑。</b> <ul style="list-style-type: none"> <li>· 遵循清潔劑製造商提供的指導。</li> </ul>
漏水	<b>水龍頭或電器端的進水軟管接頭鬆動。</b> <ul style="list-style-type: none"> <li>· 檢查軟管是否有洩漏、裂縫及破裂。</li> <li>· 擰緊軟管連接。</li> </ul>
	<b>家用排水管堵塞。</b> <ul style="list-style-type: none"> <li>· 電器排水非常快。在排水期間檢查排水軟管是否有水回流。如看到水從排水管回流，檢查排水軟管是否正確安裝，並檢查排水口是否有限制。聯絡水管工修理排水管。</li> </ul>
	<b>排水軟管從排水管出來，或者沒有插入足夠的空間。</b> <ul style="list-style-type: none"> <li>· 連接排水軟管，以提供軟管或立管，以防止排水時出來。對於較小的排水管，將排水軟管插入管道至排水軟管法蘭。對於較大的排水管，將排水軟管插入距離法蘭 2.5 - 5 厘米的管道。</li> </ul>
	<b>諸如枕頭或毯子的大件物品位於鼓的頂部之上。</b> <ul style="list-style-type: none"> <li>· 停止電器並檢查物品。確保物品不在滾筒頂部邊緣上方。</li> </ul>
電器注水不正確。	<b>過濾器堵塞。</b> <ul style="list-style-type: none"> <li>· 確保注水閥上的進水口過濾器沒有堵塞。</li> </ul>

癥狀	可能的原因和解決方案
電器注水不正確。	<b>供應軟管可能扭結。</b> <ul style="list-style-type: none"> <li>· 檢查供應軟管是否扭曲或堵塞。</li> </ul>
	<b>供水不足。</b> <ul style="list-style-type: none"> <li>· 確保熱水與冷水龍頭都一路打開。</li> </ul>
	<b>冷熱供應軟管相反。</b> <ul style="list-style-type: none"> <li>· 檢查供應軟管連接。</li> </ul>
電器將無法排水。	<b>排水軟管打結。</b> <ul style="list-style-type: none"> <li>· 確保排水軟管沒有扭結。</li> </ul>
	<b>排水管位於地面上方 1.2 公尺以上。</b> <ul style="list-style-type: none"> <li>· 確保排水軟管不高於電器底部 1.2 公尺。</li> </ul>
程序時間比平時長。	<b>衣物量太少。</b> <ul style="list-style-type: none"> <li>· 加入更多物品讓電器平衡衣物。</li> </ul>
	<b>混合重量較重與較輕的物品。</b> <ul style="list-style-type: none"> <li>· 始終嘗試清洗重量相似的物品，以使電器脫水時能夠均勻分配衣物的重量。</li> </ul>
	<b>衣物量不平衡。</b> <ul style="list-style-type: none"> <li>· 如果衣物打結，請手動重新分配衣物。</li> </ul>

## 效能

癥狀	可能的原因和解決方案
不完全或不分配洗滌劑	<b>使用過多的清潔劑。</b> <ul style="list-style-type: none"> <li>· 遵循清潔劑製造商提供的指導。</li> </ul>
污漬去除效果差	<b>殘留污漬。</b> <ul style="list-style-type: none"> <li>· 清洗過的衣物可能已有固定污漬。這些污漬可能難以去除，並且可能需要手洗或預處理以助除污。</li> </ul>
染色	<b>漂白劑或軟化劑過早分配。</b> <ul style="list-style-type: none"> <li>· 分配器隔室過滿，引致漂白劑或軟化劑立即分配。始終測量漂白劑以防止過量填充。</li> <li>· 輕輕關上分配器抽屜盒。</li> </ul>
	<b>將漂白劑或柔順劑直接添加到滾筒的衣物中。</b> <ul style="list-style-type: none"> <li>· 始終使用分配器確保在循環中的正確時間正確分配洗衣產品。</li> </ul>
	<b>衣服沒有正確排序。</b> <ul style="list-style-type: none"> <li>· 始終將深色與淺色和白色衣物分開洗滌，以防止變色。</li> <li>· 切勿一同清洗輕微污染的物品和嚴重污染的物品。</li> </ul>

癥狀	可能的原因和解決方案
起皺	<b>電器未及時取出衣物。</b> · 循環完成後，請務必從電器中取出衣物。
	<b>電器已超負荷。</b> · 電器可滿載，但滾筒仍應留有少量空間。而機門亦應輕易關上。
	<b>冷熱水供應軟管方向相反。</b> · 熱水洗清可能造成衣物的皺褶。請檢查供水軟管的連接狀態。
電器中發霉或有霉味	<b>滾筒內未正確清洗。</b> · 定期運行 <b>滾筒清潔</b> 功能。

