

MANUAL DE INSTALACIÓN

AIRE

ACONDICIONADO

Por favor, lea completamente este manual antes de instalar el producto.
El trabajo de instalación debe realizarse conforme a los estándares de cableado nacionales por el personal autorizado.
Una vez haya leído el manual atentamente, guárdelo para futuras referencias.

MULTI V™ IV

Traducción de las instrucciones originales

CONSEJOS PARA AHORRAR ENERGÍA

Estos consejos le ayudarán a reducir el consumo de energía cuando utilice el aire acondicionado. Podrá utilizar el aparato de aire acondicionado de forma eficiente siguiendo estas instrucciones:

- No enfríe excesivamente los espacios interiores. Puede ser nocivo para su salud y consumirá más electricidad.
- Evite el paso de la luz solar con persianas o cortinas cuando esté utilizando el aire acondicionado.
- Mantenga las puertas y ventanas bien cerradas mientras tenga en funcionamiento el aire acondicionado.
- Ajuste la dirección del flujo de aire vertical u horizontalmente para que circule el aire en el interior.
- Aumente la velocidad del ventilador para enfriar o calentar el aire interior con rapidez y en periodo corto de tiempo.
- Abra las ventanas con regularidad para ventilar, porque la calidad del aire interior puede deteriorarse si se utiliza el aire acondicionado durante muchas horas.
- Limpie el filtro de aire cada dos semanas. El polvo y las impurezas acumulados en el filtro de aire pueden bloquear el flujo de aire o debilitar las funciones de refrigeración / deshumidificación.

Como referencia

Grabe el justificante de compra en esta página, en el caso de necesitarlo para probar la fecha de la compra o a efectos de garantía. Escriba aquí el número de modelo y el número de serie:

Número de modelo : _____

Número de serie : _____

Puede encontrarlos en la etiqueta situada en el lateral de cada unidad.

Nombre del distribuidor : _____

Fecha de la compra : _____

PRECAUCIONES DE SEGURIDAD

LEA TODAS LAS INSTRUCCIONES ANTES DE UTILIZAR EL APARATO

Cumpla con las siguientes precauciones para evitar situaciones de peligro y garantizar un funcionamiento óptimo de su producto.

ADVERTENCIA

Puede sufrir lesiones de gravedad o mortales si ignora las instrucciones

PRECAUCIÓN

Puede sufrir lesiones menores o dañar el producto si ignora las instrucciones

ADVERTENCIA

- Las instalaciones o reparaciones realizadas por personas no cualificadas pueden dar lugar a peligros para usted y otras personas.
- La información de este manual está dirigida a personal técnico cualificado, familiarizado con los procedimientos de seguridad y equipado con las herramientas e instrumentos de prueba adecuados.
- Lea detenidamente y cumpla con todas las instrucciones de este manual. De lo contrario, el aparato podría no funcionar correctamente, o producirse lesiones graves o mortales y daños materiales.

Instalacion

- Contrate a un electricista con licencia para realizar todo el trabajo eléctrico conforme al "Estándar de ingeniería en instalaciones eléctricas" y las "Normativas de cableado interior" y las instrucciones proporcionadas en este manual; y emplee siempre un circuito especial.
- Si la capacidad de la fuente de potencia es inadecuada o el trabajo eléctrico se realiza de forma incorrecta, podría existir el riesgo de descarga eléctrica o fuego.

- Pida al distribuidor, o al técnico autorizado, que instale el aire acondicionado.
 - La instalación incorrecta por parte del usuario podría resultar en fugas de agua, descarga eléctrica, o fuego.
- Ponga siempre el producto a tierra.
 - Existe riesgo de fuego o descarga eléctrica.
- Existe riesgo de fuego o descarga eléctrica.
 - El cableado o la instalación incorrecta pueden causar riesgo de fuego o descarga eléctrica.
- Para la re-instalación del producto instalado, siempre entre en contacto con el distribuidor o un centro de servicio autorizado.
 - Existe riesgo de fuego, descarga eléctrica, explosión o lesiones.
- No instale, desmonte, ni vuelva a instalar la unidad usted mismo (cliente).
 - Existe riesgo de fuego, descarga eléctrica, explosión o lesiones.
- No almacene ni utilice gases o combustibles inflamables cerca del aire acondicionado.
 - Existe riesgo de fuego o averías en el producto.
- Utilice un interruptor o fusible de la capacidad correcta.
 - Existe riesgo de fuego o descarga eléctrica.
- Prevea la posibilidad de fuertes vientos o terremotos e instale la unidad en la ubicación especificada.
 - La instalación incorrecta puede causar que la unidad vuelque y provoque lesiones.
- La instalación incorrecta puede causar que la unidad vuelque y provoque lesiones.
 - Podría causar lesiones, accidentes o daños al producto.
- Utilice una bomba al vacío o gas inerte (nitrógeno) cuando proceda a pruebas de escape o purga de aire. No comprima ni el aire ni el oxígeno, ni utilice gases inflamables. En caso contrario, podría causar un incendio o una explosión.
 - Existe riesgo de muerte, lesión, incendio o explosión.
- Al instalar y desplazar el aire acondicionado a otra ubicación, no la cargue con un refrigerante distinto al especificado en la unidad.
 - Si un refrigerante, o aire, es mezclado con el refrigerante original, el ciclo de este podría fallar y resultar en daños a la unidad.
- No reconstruya la instalación cambiando los ajustes de los dispositivos de protección.
 - Si el interruptor de presión, el térmico u otros dispositivos de protección se cortocircuitan o funcionan incorrectamente, o si utiliza piezas distintas a las especificadas por LGE, podría existir riesgo de fuego o explosión.
- Ventile bien antes de poner el aire acondicionado en funcionamiento cuando hayan existido fugas de gas.
 - Puede ser causa de explosión, fuego y quemaduras.
- Instale la cubierta de la caja de control y el panel de forma segura.
 - Si la cubierta y el panel no se instalan de forma segura, el polvo y el agua podrían acceder a la unidad de exterior y causar riesgos por fuego o descarga eléctrica.
- Si instala el aire acondicionado en un cuarto pequeño, deberá tomar las medidas para evitar que la concentración de refrigerante exceda el límite de seguridad en fugas.
 - Consulte a su distribuidor para conocer las medidas adecuadas para evitar exceder el límite de seguridad. Si sufriera fugas de refrigerante y estas provocaran que se excediera el límite de seguridad, podría resultar en peligros debidos a la falta de oxígeno en el cuarto.

Funcionamiento

- No dane ni utilice un cable de alimentación no especificado.
 - Existe riesgo de fuego, descarga eléctrica, explosión o lesiones.
- Utilice un enchufe en exclusiva para este equipo.
 - Existe riesgo de fuego o descarga eléctrica.
- Tenga cuidado de evitar la entrada de agua en el producto.
 - Existe el riesgo de fuego, descarga eléctrica o daños al producto.
- No toque el producto con las manos húmedas.
 - Existe riesgo de fuego, descarga eléctrica, explosión o lesiones.
- Si el producto se empapara (inundado o sumergido), entre en contacto con un centro de servicio autorizado.
 - Existe riesgo de fuego o descarga eléctrica.
- Sea cuidadoso y no toque los bordes afilados al realizar la instalación.
 - Podría causar lesiones personales.
- Tenga cuidado de asegurarse que nadie podría caminar por encima de o caerse sobre la unidad de exterior.
 - Esto podría causar lesiones personales y daños al producto.
- No abra la rejilla de entrada del producto durante su funcionamiento. (No toque el filtro electrostático, si la unidad está equipada con uno.)
 - Existe riesgo de lesiones físicas, descarga eléctrica o averías en el producto.

PRECAUCIÓN

Instalacion

- Compruebe siempre si existen fugas de gas (refrigerante) tras la instalación o reparación del producto.
 - Los niveles bajos de refrigerante pueden causar averías en el producto.
- No instale el producto donde el ruido o el aire caliente de la unidad exterior pudieran ocasionar daños o lesiones a los vecinos.
 - Podría causar problemas a sus vecinos.
- Mantenga el nivel incluso durante la instalación del producto.

- Para evitar vibraciones o fugas de agua.
- No instale la unidad donde el gas combustible pueda sufrir fugas.
 - Si el gas experimentara fugas y se acumulara alrededor de la unidad podría ser causa de explosión.
- Utilice cables de alimentación de la suficiente corriente y tasa.
 - Los cables demasiado pequeños pueden sufrir fugas, generar calor y causar fuego.
- No utilice el producto con propósitos especiales, como la preservación de alimentos, obras de arte, etc. Este es un aire acondicionado de consumidor, no un sistema de refrigeración de precisión.
 - Existe el riesgo de daños o pérdida de la propiedad.
- Mantenga la unidad lejos de los niños. El intercambiador de calor es muy afilado.
 - Puede ser causa de lesiones, como cortes en los dedos. Además, la rebaba danada puede causar la degradación de la capacidad.
- Al instalar la unidad en un hospital, estación de comunicación o ubicación similar, proporcione la suficiente protección contra ruidos.
 - El equipo convertidor, generador privado, equipo médico de alta frecuencia o comunicaciones por radio podrían causar que el aire acondicionado funcione erróneamente, o no funcione en absoluto. Por otro lado, el aire acondicionado podría afectar el funcionamiento de tales equipos provocando ruidos que disturben el tratamiento médico o la difusión de imágenes.
- No instale el producto donde pueda ir directamente expuesto al viento del mar (salitre).
 - Podría causar la evaporación del producto. La oxidación, especialmente en las rebabas del condensador y del evaporador puede provocar el mal funcionamiento del producto o un funcionamiento ineficaz.

Funcionamiento

- No utilice el aire acondicionado en entornos especiales.
 - El aceite, el humo sulfurico, etc. pueden reducir de forma significativa el rendimiento del aire acondicionado o danar sus piezas.
- No bloquee la entrada o salida.
 - Podría ser causa de averías en el producto o accidentes.
- Realice las conexiones de forma segura para que la fuerza exterior del cable no sea aplicada a los terminales.
 - La conexión o fijación inadecuada puede generar calor y ser causa de fuego.
- Asegurese que el área de instalación no se deteriorará con el tiempo.
 - Si la base se derrumbara, el aire acondicionado podría caer con esta, causando daños a la propiedad, averías en el producto o lesiones personales.
- Instale y aisle la manguera de drenaje para asegurar el correcto drenaje del agua basándose en el manual de instalación.
 - Una mala conexión puede causar fugas de agua.
- Sea cuidadoso con el transporte del producto.
 - Solo una persona no debería cargar el producto si este supera los 20 Kg.
 - Algunos productos emplean bandas PP para el embalaje. No utilice bandas PP como elemento de transporte. Es peligroso.
 - No toque los bordes del intercambiador de calor. Hacerlo podría causar cortes en sus dedos.
 - Al transportar la unidad exterior, suspéndala en la posición especificada en la base de la unidad. Además, proporcione apoyo a la unidad exterior en cuatro puntos, para que no pueda deslizarse lateralmente.
- Deseche los materiales de embalaje de forma segura.
 - Los materiales de embalaje, como puntas y otras piezas metálicas o de madera, pueden causar pinchazos u otras heridas.
 - Rompa y tire a la basura todas las bolsas de plástico del embalaje para que los niños no jueguen con ellas. Si los niños jugaran con bolsas de plástico no rotas correrían un gran riesgo de asfixia.
- Encienda la potencia al menos 6 horas antes del inicio del funcionamiento.
 - Iniciar el funcionamiento inmediatamente después de abrir el interruptor principal de potencia podría resultar en daños severos a las piezas internas. Mantenga abierto el interruptor principal de potencia durante la temporada operativa.
- No toque las canalizaciones de refrigerante durante y tras el funcionamiento.
 - Podría ser causa de quemaduras o congelación.
- No ponga en funcionamiento el aire acondicionado sin paneles ni protecciones.
 - Las piezas giratorias, calientes o bajo tensión podrían ser causa de lesiones.
- No cierre directamente el interruptor principal de potencia tras el cese del funcionamiento.
 - Espere al menos 5 minutos antes de cerrar el interruptor principal de potencia. De lo contrario, podría resultar en fugas de agua u otros problemas.
- El direccionamiento automático debe realizarse en condición de conexión de la potencia de todas las unidades interiores y exteriores. El direccionamiento automático también debe realizarse en caso de cambiar la PCB de la unidad interior.
- Utilice un taburete seguro o una escalera firme al realizar tareas de limpieza o mantenimiento del aire acondicionado.
 - Tenga cuidado y evite las lesiones personales.
- No inserte sus manos u otros objetos a través de la entrada o salida de aire mientras el aire acondicionado permanece enchufado.
 - Existen piezas afiladas y móviles que podrían causar lesiones personales.

ÍNDICE

2 CONSEJOS PARA AHORRAR ENERGÍA

2 PRECAUCIONES DE SEGURIDAD

4 PROCESO DE INSTALACIÓN

4 INFORMACIÓN DE LAS UNIDADES DE EXTERIOR

6 ALTERNATIVAS REFRIGERANTE R410A

6 SELECCIONAR LA MEJOR UBICACIÓN

7 ESPACIO DE LA INSTALACIÓN

7 Instalación individual

7 MÉTODO DE ELEVACIÓN

8 INSTALACIÓN

8 Ubicación de los pernos de anclaje

8 Base para la instalación

8 Preparación de la canalización

10 Materiales de fontanería y los métodos de almacenamiento

10 INSTALACIÓN DE LAS CONDUCCIONES DE REFRIGERANTE

10 Precauciones en la conexión de tuberías / operación de válvulas

11 CONEXIONES DE LAS CONDUCCIONES ENTRE LA UNIDAD EXTERIOR E INTERIOR

11 Trabajo preparatorio

11 Salida de la conducción durante la conexión individual / en serie

12 Sistema de tuberías del refrigerante

15 Embotellado de refrigerante

16 Método de distribución

16 Fijación del conducto de bifurcación

17 Prueba de fugas y secado al vacío

18 Modo de vacío

19 Aislamiento térmico de los conductos de refrigerante

19 CABLEADO ELÉCTRICO

19 Áreas de cuidado

20 Caja de control y posición de conexión del cableado

21 Cables de comunicación y alimentación

21 Cableado del suministro principal de potencia y capacidad del equipo

22 Punto de atención relativo a la calidad del suministro de energía eléctrica pública

22 Cableado del lugar de instalación

23 Comprobación de los ajustes de las unidades exteriores

23 Direccionamiento automático

24 Ajuste del número del grupo

24 Selector de frío y calor

24 Modo de compensación de la presión estática

26 Función de ruido nocturno bajo

26 Modo de desescarche general

26 Configuración de la dirección ODU

26 Eliminación de nieve y desescarche rápido

27 Ajuste de capacidad de IDU

27 Ajuste de la presión objetivo

27 Funcionamiento Comfort

28 Función autodiagnóstico

30 PRECAUCIÓN PARA FUGAS DE REFRIGERANTE

30 Introducción

30 Procedimiento de verificación de la concentración límite

31 GUÍA DE INSTALACIÓN JUNTO AL MAR

PROCESO DE INSTALACIÓN

ESPAÑOL

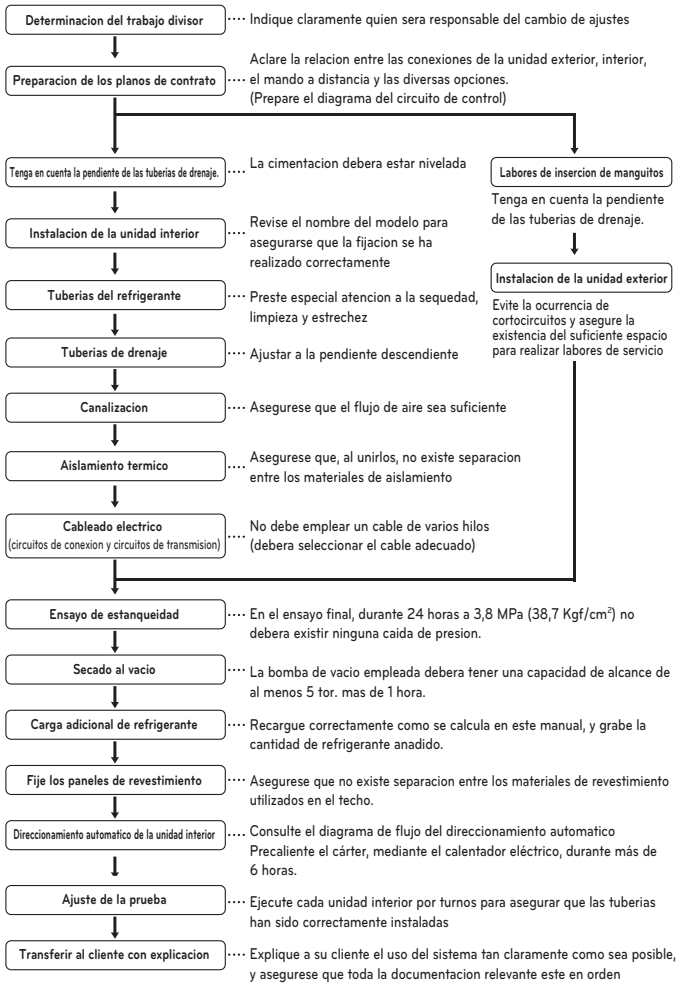

PRECAUCIÓN

- La lista anterior indica el orden de realización habitual de las operaciones de trabajo individual, pero este orden puede variar cuando las condiciones locales autoricen tales cambios.
- El grosor de la pared de las tuberías deberá cumplir las normativas locales y nacionales pertinentes para la presión designada de 3,8 MPa.
- Como R410A es un refrigerante mezclado, el refrigerante adicional necesario deberá cargarse en estado líquido. (Si la carga de refrigerante se realiza en estado gaseoso, su composición cambiara y el sistema no funcionara correctamente.)

INFORMACIÓN DE LAS UNIDADES DE EXTERIOR

PRECAUCIÓN

Relación de combinación(50~200%)

Número de exteriores	Relación de combinación
Unidades de exterior individuales	200%
Unidades de exterior dobles	160%
Unidades de exterior triples	130%

Notas : * Podemos garantizar el funcionamiento únicamente en la combinación del 130%. Si desea conectar una combinación superior al 130%, póngase en contacto con nosotros, y trataremos de los requisitos como los que se muestran a continuación.

- Si el funcionamiento de la unidad interior es superior al 130%, el caudal se opera al mínimo en todas las unidades de interior.
- El número de () significa el número Máx. de unidades de interior que se pueden conectar, cuando la capacidad conectada de las unidades de interior se encuentra comprendida en la siguiente tabla.

Alimentación eléctrica : 3Ø, 380V, 60Hz or 3Ø, 380 - 415V, 50Hz

Nombre del modelo : ARUN***LTE4

Unidad		Unidad de exterior nº 1		
Sistema (HP)		8	10	12
Modelo	Unidad de combinación	ARUN080LTE4	ARUN100LTE4	ARUN120LTE4
	Unidad independiente	ARUN080LTE4	ARUN100LTE4	ARUN120LTE4
Cantidad refrigerante precargado	kg	7.5	7.5	7.5
	lbs	16.5	16.5	16.5
Número de unidades interiores conectables		13(20)	16(25)	20(30)
Peso neto	kg	202 x 1	208 x 1	208 x 1
	lbs	445 x 1	458 x 1	458 x 1
Dimensiones (An x Al x Prof)	mm	(920x1,680x760) x 1	(920x1,680x760) x 1	(920x1,680x760) x 1
	pulg	(36-7/32 x 66-5/32 x 29-29/32) x 1	(36-7/32 x 66-5/32 x 29-29/32) x 1	(36-7/32 x 66-5/32 x 29-29/32) x 1
Conexiones de tubos	mm(pulg)	Ø 9.52(3/8)	Ø 9.52(3/8)	Ø 12.7(1/2)
	mm(pulg)	Ø 19.05(3/4)	Ø 22.2(7/8)	Ø 28.58(1-1/8)

Unidad		Unidad de exterior nº 1			
Sistema (HP)		14	16	18	20
Modelo	Unidad de combinación	ARUN140LTE4	ARUN160LTE4	ARUN180LTE4	ARUN200LTE4
	Unidad independiente	ARUN140LTE4	ARUN160LTE4	ARUN180LTE4	ARUN200LTE4
Cantidad refrigerante precargado	kg	10.5	10.5	10.5	10.5
	lbs	23.1	23.1	23.1	23.1
Número de unidades interiores conectables		23(35)	26(40)	29(45)	32(50)
Peso neto	kg	245 x 1	245 x 1	280 x 1	280 x 1
	lbs	540 x 1	540 x 1	617 x 1	617 x 1
Dimensiones (An x Al x Prof)	mm	(1,240x1,680x760) x 1	(1,240x1,680x760) x 1	(1,240x1,680x760) x 1	(1,240x1,680x760) x 1
	pulg	(48-13/16 x 66-5/32 x 29-29/32) x 1	(48-13/16 x 66-5/32 x 29-29/32) x 1	(48-13/16 x 66-5/32 x 29-29/32) x 1	(48-13/16 x 66-5/32 x 29-29/32) x 1
Conexiones de tubos	mm(pulg)	Ø 12.7(1/2)	Ø 12.7(1/2)	Ø 15.88(5/8)	Ø 15.88(5/8)
	mm(pulg)	Ø 28.58(1-1/8)	Ø 28.58(1-1/8)	Ø 28.58(1-1/8)	Ø 28.58(1-1/8)

Unidad		Unidad de exterior nº 2			
Sistema (HP)		22	24	26	28
Modelo	Unidad de combinación	ARUN220LTE4	ARUN240LTE4	ARUN260LTE4	ARUN280LTE4
	Unidad independiente	ARUN120LTE4 ARUN100LTE4	ARUN120LTE4 ARUN120LTE4	ARUN120LTE4 ARUN120LTE4	ARUN120LTE4 ARUN120LTE4
Cantidad refrigerante precargado	kg	7.5 x 2	7.5 x 2	10.5 + 7.5	10.5 + 7.5
	lbs	16.5 x 2	16.5 x 2	23.1 + 16.5	23.1 + 16.5
Número de unidades interiores conectables		35(44)	39(48)	42(52)	45(56)
Peso neto	kg	208 x 2	208 x 2	(245 x 1) + (208 x 1)	(245 x 1) + (208 x 1)
	lbs	458 x 2	458 x 2	(540 x 1) + (458 x 1)	(540 x 1) + (458 x 1)
Dimensiones (An x Al x Prof)	mm	(920x1,680x760) x 2	(920x1,680x760) x 2	(1,240x1,680x760) x 1 + (920x1,680x760) x 1	(1,240x1,680x760) x 1 + (920x1,680x760) x 1
	pulg	(36-7/32 x 66-5/32 x 29-29/32) x 2	(36-7/32 x 66-5/32 x 29-29/32) x 2	(48-13/16 x 66-5/32 x 29-29/32) x 1 + (36-7/32 x 66-5/32 x 29-29/32) x 1	(48-13/16 x 66-5/32 x 29-29/32) x 1 + (36-7/32 x 66-5/32 x 29-29/32) x 1
Conexiones de tubos	mm(pulg)	Ø 15.88(5/8)	Ø 15.88(5/8)	Ø 19.05(3/4)	Ø 19.05(3/4)
	mm(pulg)	Ø 28.58(1-1/8)	Ø 34.9(1-3/8)	Ø 34.9(1-3/8)	Ø 34.9(1-3/8)

Unidad		Unidad de exterior nº 2			
Sistema (HP)		30	32	34	36
Modelo	Unidad de combinación	ARUN300LTE4	ARUN320LTE4	ARUN340LTE4	ARUN360LTE4
	Unidad independiente	ARUN180LTE4 ARUN120LTE4	ARUN200LTE4 ARUN120LTE4	ARUN140LTE4 ARUN140LTE4	ARUN200LTE4 ARUN160LTE4
Cantidad refrigerante precargado	kg	10.5 + 7.5	10.5 + 7.5	10.5 x 2	10.5 x 2
	lbs	23.1 + 16.5	23.1 + 16.5	23.1 x 2	23.1 x 2
Número de unidades interiores conectables		49(60)	52(64)	55(64)	58(64)
Peso neto	kg	(280 x 1) + (208 x 1)	(280 x 1) + (208 x 1)	(280 x 1) + (245 x 1)	(280 x 1) + (245 x 1)
	lbs	(617 x 1) + (458 x 1)	(617 x 1) + (458 x 1)	(617 x 1) + (540 x 1)	(617 x 1) + (540 x 1)
Dimensiones (An x Al x Prof)	mm	(1,240x1,680x760) x 1 + (920x1,680x760) x 1	(1,240x1,680x760) x 1 + (920x1,680x760) x 1	(1,240x1,680x760) x 2	(1,240x1,680x760) x 2
	pulg	(48-13/16 x 66-5/32 x 29-29/32) x 1 + (36-7/32 x 66-5/32 x 29-29/32) x 1	(48-13/16 x 66-5/32 x 29-29/32) x 1 + (36-7/32 x 66-5/32 x 29-29/32) x 1	(48-13/16 x 66-5/32 x 29-29/32) x 2	(48-13/16 x 66-5/32 x 29-29/32) x 2
Conexiones de tubos	mm(pulg)	Ø 19.05(3/4)	Ø 19.05(3/4)	Ø 19.05(3/4)	Ø 19.05(3/4)
	mm(pulg)	Ø 34.9(1-3/8)	Ø 34.9(1-3/8)	Ø 34.9(1-3/8)	Ø 41.3(1-5/8)

Unidad		Unidad de exterior nº 2		Unidad de exterior nº 3	
Sistema (HP)		38	40	42	44
Modelo	Unidad de combinación	ARUN380LTE4	ARUN400LTE4	ARUN420LTE4	ARUN440LTE4
	Unidad independiente	ARUN200LTE4 ARUN180LTE4	ARUN200LTE4 ARUN200LTE4	ARUN180LTE4 ARUN140LTE4 ARUN100LTE4	ARUN200LTE4 ARUN140LTE4 ARUN100LTE4
Cantidad refrigerante precargado	kg	10.5 x 2	10.5 x 2	(10.5 x 2) + 7.5	(10.5 x 2) + 7.5
	lbs	23.1 x 2	23.1 x 2	(23.1 x 2) + 16.5	(23.1 x 2) + 16.5
Número de unidades interiores conectables		61(64)	64	64	64
Peso neto	kg	280 x 2	280 x 2	(280 x 1) + (245 x 1) + (208 x 1)	(280 x 1) + (245 x 1) + (208 x 1)
	lbs	617 x 2	617 x 2	(617 x 1) + (540 x 1) + (458 x 1)	(617 x 1) + (540 x 1) + (458 x 1)
Dimensiones (An x Al x Prof)	mm	(1,240x1,680x760) x 2	(1,240x1,680x760) x 2	(1,240x1,680x760) x 2 + (920x1,680x760) x 1	(1,240x1,680x760) x 2 + (920x1,680x760) x 1
	pulg	(48-13/16 x 66-5/32 x 29-29/32) x 2	(48-13/16 x 66-5/32 x 29-29/32) x 2	(48-13/16 x 66-5/32 x 29-29/32) x 2 + (36-7/32 x 66-5/32 x 29-29/32) x 1	(48-13/16 x 66-5/32 x 29-29/32) x 2 + (36-7/32 x 66-5/32 x 29-29/32) x 1
Conexiones de tubos	mm(pulg)	Ø 19.05(3/4)	Ø 19.05(3/4)	Ø 19.05(3/4)	Ø 19.05(3/4)
	mm(pulg)	Ø 41.3(1-5/8)	Ø 41.3(1-5/8)	Ø 41.3(1-5/8)	Ø 41.3(1-5/8)

Nombre del modelo : ARUN***LTS4

Unidad		Unidad de exterior nº 3			
Sistema (HP)		46	48	50	52
Modelo	Unidad de combinación	ARUN460LTE4	ARUN480LTE4	ARUN500LTE4	ARUN520LTE4
		ARUN200LTE4	ARUN200LTE4	ARUN200LTE4	ARUN200LTE4
	Unidad independiente	ARUN160LTE4	ARUN180LTE4	ARUN200LTE4	ARUN200LTE4
		ARUN100LTE4	ARUN100LTE4	ARUN100LTE4	ARUN120LTE4
Cantidad refrigerante	kg	(10.5 x 2) + 7.5	(10.5 x 2) + 7.5	(10.5 x 2) + 7.5	(10.5 x 2) + 7.5
precargado	lbs	(23.1 x 2) + 16.5	(23.1 x 2) + 16.5	(23.1 x 2) + 16.5	(23.1 x 2) + 16.5
Número de unidades interiores conectables		64	64	64	64
Peso neto	kg	(280 x 1) + (245 x 1) + (208 x 1)	(280 x 2) + (208 x 1)	(280 x 2) + (208 x 1)	(280 x 2) + (208 x 1)
	lbs	(617 x 1) + (540 x 1) + (458 x 1)	(617 x 2) + (458 x 1)	(617 x 2) + (458 x 1)	(617 x 2) + (458 x 1)
Dimensiones (An x Al x Prof)	mm	(1,240x1,680x760) x 2	(1,240x1,680x760) x 2	(1,240x1,680x760) x 2	(1,240x1,680x760) x 2
		(920x1,680x760) x 1	(920x1,680x760) x 1	(920x1,680x760) x 1	(920x1,680x760) x 1
	pulg	48-13/16 x 66-5/32 x 29-29/32	48-13/16 x 66-5/32 x 29-29/32	48-13/16 x 66-5/32 x 29-29/32	48-13/16 x 66-5/32 x 29-29/32
		48-13/16 x 66-5/32 x 29-29/32	48-13/16 x 66-5/32 x 29-29/32	48-13/16 x 66-5/32 x 29-29/32	48-13/16 x 66-5/32 x 29-29/32
Conexiones de tubos	mm(pulg)	Ø 19.05(3/4)	Ø 19.05(3/4)	Ø 19.05(3/4)	Ø 19.05(3/4)
	mm(pulg)	Ø 41.3(1-5/8)	Ø 41.3(1-5/8)	Ø 41.3(1-5/8)	Ø 41.3(1-5/8)

Unidad		Unidad de exterior nº 3			
Sistema (HP)		54	56	58	60
Modelo	Unidad de combinación	ARUN540LTE4	ARUN560LTE4	ARUN580LTE4	ARUN600LTE4
		ARUN200LTE4	ARUN200LTE4	ARUN200LTE4	ARUN200LTE4
	Unidad independiente	ARUN200LTE4	ARUN200LTE4	ARUN200LTE4	ARUN200LTE4
		ARUN140LTE4	ARUN160LTE4	ARUN180LTE4	ARUN200LTE4
Cantidad refrigerante	kg	10.5 x 3	10.5 x 3	10.5 x 3	10.5 x 3
precargado	lbs	23.1 x 3	23.1 x 3	23.1 x 3	23.1 x 3
Número de unidades interiores conectables		64	64	64	64
Peso neto	kg	(280 x 2) + (245 x 1)	(280 x 2) + (245 x 1)	280 x 3	280 x 3
	lbs	(617 x 2) + (540 x 1)	(617 x 2) + (540 x 1)	617 x 3	617 x 3
Dimensiones (An x Al x Prof)	mm	(1,240x1,680x760) x 3	(1,240x1,680x760) x 3	(1,240x1,680x760) x 3	(1,240x1,680x760) x 3
		(48-13/16 x 66-5/32 x 29-29/32) x 3	(48-13/16 x 66-5/32 x 29-29/32) x 3	(48-13/16 x 66-5/32 x 29-29/32) x 3	(48-13/16 x 66-5/32 x 29-29/32) x 3
	pulg	48-13/16 x 66-5/32 x 29-29/32	48-13/16 x 66-5/32 x 29-29/32	48-13/16 x 66-5/32 x 29-29/32	48-13/16 x 66-5/32 x 29-29/32
		48-13/16 x 66-5/32 x 29-29/32	48-13/16 x 66-5/32 x 29-29/32	48-13/16 x 66-5/32 x 29-29/32	48-13/16 x 66-5/32 x 29-29/32
Conexiones de tubos	mm(pulg)	Ø 19.05(3/4)	Ø 19.05(3/4)	Ø 19.05(3/4)	Ø 19.05(3/4)
	mm(pulg)	Ø 41.3(1-5/8)	Ø 41.3(1-5/8)	Ø 41.3(1-5/8)	Ø 41.3(1-5/8)

Unidad		Unidad de exterior nº 4			
Sistema (HP)		62	64	66	68
Modelo	Unidad de combinación	ARUN620LTE4	ARUN640LTE4	ARUN660LTE4	ARUN680LTE4
		ARUN180LTE4	ARUN180LTE4	ARUN180LTE4	ARUN200LTE4
	Unidad independiente	ARUN160LTE4	ARUN180LTE4	ARUN180LTE4	ARUN200LTE4
		ARUN140LTE4	ARUN140LTE4	ARUN160LTE4	ARUN140LTE4
Cantidad refrigerante	kg	10.5 x 4	10.5 x 4	10.5 x 4	10.5 x 4
precargado	lbs	23.1 x 4	23.1 x 4	23.1 x 4	23.1 x 4
Número de unidades interiores conectables		64	64	64	64
Peso neto	kg	(280 x 1) + (245 x 3)	(280 x 2) + (245 x 2)	(280 x 2) + (245 x 2)	(280 x 2) + (245 x 2)
	lbs	(617 x 1) + (540 x 3)	(617 x 2) + (540 x 2)	(617 x 2) + (540 x 2)	(617 x 2) + (540 x 2)
Dimensiones (An x Al x Prof)	mm	(1,240x1,680x760) x 4	(1,240x1,680x760) x 4	(1,240x1,680x760) x 4	(1,240x1,680x760) x 4
		(48-13/16 x 66-5/32 x 29-29/32) x 4	(48-13/16 x 66-5/32 x 29-29/32) x 4	(48-13/16 x 66-5/32 x 29-29/32) x 4	(48-13/16 x 66-5/32 x 29-29/32) x 4
	pulg	48-13/16 x 66-5/32 x 29-29/32	48-13/16 x 66-5/32 x 29-29/32	48-13/16 x 66-5/32 x 29-29/32	48-13/16 x 66-5/32 x 29-29/32
		48-13/16 x 66-5/32 x 29-29/32	48-13/16 x 66-5/32 x 29-29/32	48-13/16 x 66-5/32 x 29-29/32	48-13/16 x 66-5/32 x 29-29/32
Conexiones de tubos	mm(pulg)	Ø 22.2(7/8)	Ø 22.2(7/8)	Ø 22.2(7/8)	Ø 22.2(7/8)
	mm(pulg)	Ø 44.5(1-3/4)	Ø 44.5(1-3/4)	Ø 53.98(2-1/8)	Ø 53.98(2-1/8)

Unidad		Unidad de exterior nº 4			
Sistema (HP)		70	72	74	76
Modelo	Unidad de combinación	ARUN700LTE4	ARUN720LTE4	ARUN740LTE4	ARUN760LTE4
		ARUN200LTE4	ARUN200LTE4	ARUN200LTE4	ARUN200LTE4
	Unidad independiente	ARUN200LTE4	ARUN200LTE4	ARUN200LTE4	ARUN200LTE4
		ARUN160LTE4	ARUN180LTE4	ARUN180LTE4	ARUN180LTE4
Cantidad refrigerante	kg	10.5 x 4	10.5 x 4	10.5 x 4	10.5 x 4
precargado	lbs	23.1 x 4	23.1 x 4	23.1 x 4	23.1 x 4
Número de unidades interiores conectables		64	64	64	64
Peso neto	kg	(280 x 2) + (245 x 2)	(280 x 3) + (245 x 1)	(280 x 3) + (245 x 1)	280 x 4
	lbs	(617 x 2) + (540 x 2)	(617 x 3) + (540 x 1)	(617 x 3) + (540 x 1)	617 x 4
Dimensiones (An x Al x Prof)	mm	(1,240x1,680x760) x 4	(1,240x1,680x760) x 4	(1,240x1,680x760) x 4	(1,240x1,680x760) x 4
		(48-13/16 x 66-5/32 x 29-29/32) x 4	(48-13/16 x 66-5/32 x 29-29/32) x 4	(48-13/16 x 66-5/32 x 29-29/32) x 4	(48-13/16 x 66-5/32 x 29-29/32) x 4
	pulg	48-13/16 x 66-5/32 x 29-29/32	48-13/16 x 66-5/32 x 29-29/32	48-13/16 x 66-5/32 x 29-29/32	48-13/16 x 66-5/32 x 29-29/32
		48-13/16 x 66-5/32 x 29-29/32	48-13/16 x 66-5/32 x 29-29/32	48-13/16 x 66-5/32 x 29-29/32	48-13/16 x 66-5/32 x 29-29/32
Conexiones de tubos	mm(pulg)	Ø 22.2(7/8)	Ø 22.2(7/8)	Ø 22.2(7/8)	Ø 22.2(7/8)
	mm(pulg)	Ø 53.98(2-1/8)	Ø 53.98(2-1/8)	Ø 53.98(2-1/8)	Ø 53.98(2-1/8)

Unidad		Unidad de exterior nº 4	
Sistema (HP)		78	80
Modelo	Unidad de combinación	ARUN780LTE4	ARUN800LTE4
		ARUN200LTE4	ARUN200LTE4
	Unidad independiente	ARUN200LTE4	ARUN200LTE4
		ARUN180LTE4	ARUN200LTE4
Cantidad refrigerante	kg	10.5 x 4	10.5 x 4
precargado	lbs	23.1 x 4	23.1 x 4
Número de unidades interiores conectables		64	64
Peso neto	kg	280 x 4	280 x 4
	lbs	617 x 4	617 x 4
Dimensiones (An x Al x Prof)	mm	(1,240x1,680x760) x 4	(1,240x1,680x760) x 4
		(48-13/16 x 66-5/32 x 29-29/32) x 4	(48-13/16 x 66-5/32 x 29-29/32) x 4
	pulg	48-13/16 x 66-5/32 x 29-29/32	48-13/16 x 66-5/32 x 29-29/32
		48-13/16 x 66-5/32 x 29-29/32	48-13/16 x 66-5/32 x 29-29/32
Conexiones de tubos	mm(pulg)	Ø 22.2(7/8)	Ø 22.2(7/8)
	mm(pulg)	Ø 53.98(2-1/8)	Ø 53.98(2-1/8)

Unidad		Unidad de exterior nº 1		
Sistema (HP)		8	10	12
Modelo	Unidad de combinación	ARUN080LTS4	ARUN100LTS4	ARUN120LTS4
	Unidad independiente	ARUN080LTS4	ARUN100LTS4	ARUN120LTS4
Cantidad refrigerante	kg	6.5	6.5	6.5
precargado	lbs	14.3	14.3	14.3
Número de unidades interiores conectables		13(20)	16(25)	20(30)
Peso neto	kg	195 x 1	201 x 1	201 x 1
	lbs	430 x 1	443 x 1	443 x 1
Dimensiones (An x Al x Prof)	mm	(920x1,680x760) x 1	(920x1,680x760) x 1	(920x1,680x760) x 1
	pulg	(36-7/32 x 66-5/32 x 29-29/32) x 1	(36-7/32 x 66-5/32 x 29-29/32) x 1	(36-7/32 x 66-5/32 x 29-29/32) x 1
Conexiones de tubos	mm(pulg)	Ø 9.52(3/8)	Ø 9.52(3/8)	Ø 12.7(1/2)
	mm(pulg)	Ø 19.05(3/4)	Ø 22.2(7/8)	Ø 28.58(1-1/8)

Unidad		Unidad de exterior nº 1			
Sistema (HP)		14	16	18	20
Modelo	Unidad de combinación	ARUN140LTS4	ARUN160LTS4	ARUN180LTS4	ARUN200LTS4
	Unidad independiente	ARUN140LTS4	ARUN160LTS4	ARUN180LTS4	ARUN200LTS4
Cantidad refrigerante	kg	8.5	8.5	8.5	10
precargado	lbs	18.7	18.7	18.7	22
Número de unidades interiores conectables		23(35)	26(40)	29(45)	32(50)
Peso neto	kg	235 x 1	235 x 1	270 x 1	280 x 1
	lbs	518 x 1	518 x 1	595 x 1	617 x 1
Dimensiones (An x Al x Prof)	mm	(1,240x1,680x760) x 1	(1,240x1,680x760) x 1	(1,240x1,680x760) x 1	(1,240x1,680x760) x 1
		(48-13/16 x 66-5/32 x 29-29/32) x 1	(48-13/16 x 66-5/32 x 29-29/32) x 1	(48-13/16 x 66-5/32 x 29-29/32) x 1	(48-13/16 x 66-5/32 x 29-29/32) x 1
	pulg	48-13/16 x 66-5/32 x 29-29/32	48-13/16 x 66-5/32 x 29-29/32	48-13/16 x 66-5/32 x 29-29/32	48-13/16 x 66-5/32 x 29-29/32
		48-13/16 x 66-5/32 x 29-29/32	48-13/16 x 66-5/32 x 29-29/32	48-13/16 x 66-5/32 x 29-29/32	48-13/16 x 66-5/32 x 29-29/32
Conexiones de tubos	mm(pulg)	Ø 12.7(1/2)	Ø 12.7(1/2)	Ø 15.88(5/8)	Ø 15.88(5/8)
	mm(pulg)	Ø 28.58(1-1/8)	Ø 28.58(1-1/8)	Ø 28.58(1-1/8)	Ø 28.58(1-1/8)

Unidad		Unidad de exterior nº 2			
Sistema (HP)		22	24	26	28
Modelo	Unidad de combinación	ARUN220LTS4	ARUN240LTS4	ARUN260LTS4	ARUN280LTS4
	Unidad independiente	ARUN120LTS4	ARUN120LTS4	ARUN140LTS4	ARUN160LTS4
Cantidad refrigerante	kg	6.5 x 2	6.5 x 2	8.5 + 6.5	8.5 + 6.5
precargado	lbs	14.3 x 2	14.3 x 2	18.7 + 14.3	18.7 + 14.3
Número de unidades interiores conectables		35(44)	39(48)	42(52)	45(56)
Peso neto	kg	201 x 2	201 x 2	(235 x 1) + (201 x 1)	(235 x 1) + (201 x 1)
	lbs	443 x 2	443 x 2	(518 x 1) + (443 x 1)	(518 x 1) + (443 x 1)
Dimensiones (An x Al x Prof)	mm	(920x1,680x760) x 2	(920x1,680x760) x 2	(1,240x1,680x760) x 1 + (920x1,680x760) x 1	(1,240x1,680x760) x 1 + (920x1,680x760) x 1
		(48-13/16 x 66-5/32 x 29-29/32) x 2	(48-13/16 x 66-5/32 x 29-29/32) x 2	(48-13/16 x 66-5/32 x 29-29/32) x 1 + (36-7/32 x 66-5/32 x 29-29/32) x 1	(48-13/16 x 66-5/32 x 29-29/32) x 1 + (36-7/32 x 66-5/32 x 29-29/32) x 1
	pulg	36-7/32 x 66-5/32 x 29-29/32	36-7/32 x 66-5/32 x 29-29/32	48-13/16 x 66-5/32 x 29-29/32	48-13/16 x 66-5/32 x 29-29/32
		48-13/16 x 66-5/32 x 29-29/32	48-13/16 x 66-5/32 x 29-29/32	48-13/16 x 66-5/32 x 29-29/32	48-13/16 x 66-5/32 x 29-29/32
Conexiones de tubos	mm(pulg)	Ø 15.88(5/8)	Ø 15.88(5/8)	Ø 19.05(3/4)	Ø 19.05(3/4)
	mm(pulg)	Ø 28.58(1-1/8)	Ø 34.9(1-3/8)	Ø 34.9(1-3/8)	Ø 34.9(1-3/8)

Unidad		Unidad de exterior nº 2			
Sistema (HP)		30	32	34	36
Modelo	Unidad de combinación	ARUN300LTS4	ARUN320LTS4	ARUN340LTS4	ARUN360LTS4
	Unidad independiente	ARUN180LTS4	ARUN200LTS4	ARUN200LTS4	ARUN200LTS4
Cantidad refrigerante	kg	8.5 + 6.5	10 + 6.5	10 + 8.5	10 + 8.5
precargado	lbs	18.7 + 14.3	22 + 14.3	22 + 18.7	22 + 18.7
Número de unidades interiores conectables		49(60)	52(64)	55(64)	58(64)
Peso neto	kg	(270 x 1) + (201 x 1)	(280 x 1) + (201 x 1)	(280 x 1) + (235 x 1)	(280 x 1) + (235 x 1)
	lbs	(595 x 1) + (443 x 1)	(617 x 1) + (443 x 1)	(617 x 1) + (518 x 1)	(617 x 1) + (518 x 1)
Dimensiones (An x Al x Prof)	mm	(1,240x1,680x760) x 2	(1,240x1,680x760) x 2	(1,240x1,680x760) x 2	(1,240x1,680x760) x 2
		(48-13/16 x 66-5/32 x 29-29/32) x 2	(48-13/16 x 66-5/32 x 29-29/32) x 2	(48-13/16 x 66-5/32 x 29-29/32) x 2	(48-13/16 x 66-5/32 x 29-29/32) x 2
	pulg	48-13/16 x 66-5/32 x 29-29/32	48-13/16 x 66-5/32 x 29-29/32	48-13/16 x 66-5/32 x 29-29/32	48-13/16 x 66-5/32 x 29-29/32
		48-13/16 x 66-			

Unidad		Unidad de exterior nº 3			
Sistema (HP)		46	48	50	52
Modelo	Unidad de combinación	ARUN460LTS4	ARUN480LTS4	ARUN500LTS4	ARUN520LTS4
	Unidad independiente	ARUN200LTS4	ARUN200LTS4	ARUN200LTS4	ARUN200LTS4
		ARUN160LTS4	ARUN180LTS4	ARUN200LTS4	ARUN200LTS4
Cantidad refrigerante precargado		kg 10 + 8.5 + 6.5	kg 10 + 8.5 + 6.5	kg (10 x 2) + 6.5	kg (10 x 2) + 6.5
		lbs 22 + 18.7 + 14.3	lbs 22 + 18.7 + 14.3	lbs (22 x 2) + 14.3	lbs (22 x 2) + 14.3
Número de unidades interiores conectables		64	64	64	64
Peso neto	kg	(280 x 1) + (235 x 1) + (201 x 1)	(280 x 1) + (270 x 1) + (201 x 1)	(280 x 2) + (201 x 1)	(280 x 2) + (201 x 1)
	lbs	(617 x 1) + (518 x 1) + (443 x 1)	(617 x 1) + (595 x 1) + (443 x 1)	(617 x 2) + (443 x 1)	(617 x 2) + (443 x 1)
Dimensiones (An x Al x Prof)	mm	1,240x1,680x760) x 2 + (920x1,680x760) x 1	1,240x1,680x760) x 2 + (920x1,680x760) x 1	1,240x1,680x760) x 2 + (920x1,680x760) x 1	1,240x1,680x760) x 2 + (920x1,680x760) x 1
	pulg	48-13/16 x 66-5/32 x 29-29/32) x 2 + (36-7/32 x 66-5/32 x 29-29/32) x 1	48-13/16 x 66-5/32 x 29-29/32) x 2 + (36-7/32 x 66-5/32 x 29-29/32) x 1	48-13/16 x 66-5/32 x 29-29/32) x 2 + (36-7/32 x 66-5/32 x 29-29/32) x 1	48-13/16 x 66-5/32 x 29-29/32) x 2 + (36-7/32 x 66-5/32 x 29-29/32) x 1
Conexiones de tubos	mm(pulg)	Ø 19.05(3/4)	Ø 19.05(3/4)	Ø 19.05(3/4)	Ø 19.05(3/4)
	mm(pulg)	Ø 41.3(1-5/8)	Ø 41.3(1-5/8)	Ø 41.3(1-5/8)	Ø 41.3(1-5/8)

Unidad		Unidad de exterior nº 3			
Sistema (HP)		54	56	58	60
Modelo	Unidad de combinación	ARUN540LTS4	ARUN560LTS4	ARUN580LTS4	ARUN600LTS4
	Unidad independiente	ARUN200LTS4	ARUN200LTS4	ARUN200LTS4	ARUN200LTS4
		ARUN200LTS4	ARUN200LTS4	ARUN200LTS4	ARUN200LTS4
Cantidad refrigerante precargado		kg (10 x 2) + 8.5	kg (10 x 2) + 8.5	kg (10 x 2) + 8.5	kg 10 x 3
		lbs (22 x 2) + 18.7	lbs (22 x 2) + 18.7	lbs (22 x 2) + 18.7	lbs 22 x 3
Número de unidades interiores conectables		64	64	64	64
Peso neto	kg	(280 x 2) + (235 x 1)	(280 x 2) + (235 x 1)	(280 x 2) + (270 x 1)	280 x 3
	lbs	(617 x 2) + (518 x 1)	(617 x 2) + (518 x 1)	(617 x 2) + (595 x 1)	617 x 3
Dimensiones (An x Al x Prof)	mm	(1,240x1,680x760) x 3	(1,240x1,680x760) x 3	(1,240x1,680x760) x 3	(1,240x1,680x760) x 3
	pulg	(48-13/16 x 66-5/32 x 29-29/32) x 3	(48-13/16 x 66-5/32 x 29-29/32) x 3	(48-13/16 x 66-5/32 x 29-29/32) x 3	(48-13/16 x 66-5/32 x 29-29/32) x 3
Conexiones de tubos	mm(pulg)	Ø 19.05(3/4)	Ø 19.05(3/4)	Ø 19.05(3/4)	Ø 19.05(3/4)
	mm(pulg)	Ø 41.3(1-5/8)	Ø 41.3(1-5/8)	Ø 41.3(1-5/8)	Ø 41.3(1-5/8)

Unidad		Unidad de exterior nº 4			
Sistema (HP)		62	64	66	68
Modelo	Unidad de combinación	ARUN620LTS4	ARUN640LTS4	ARUN660LTS4	ARUN680LTS4
	Unidad independiente	ARUN180LTS4	ARUN180LTS4	ARUN180LTS4	ARUN200LTS4
		ARUN160LTS4	ARUN180LTS4	ARUN180LTS4	ARUN200LTS4
Cantidad refrigerante precargado		kg 8.5 x 4	kg 8.5 x 4	kg 8.5 x 4	kg (10 x 2) + (8.5 x 2)
		lbs 18.7 x 4	lbs 18.7 x 4	lbs 18.7 x 4	lbs (22 x 2) + (18.7 x 2)
Número de unidades interiores conectables		64	64	64	64
Peso neto	kg	(270 x 1) + (235 x 3)	(270 x 2) + (235 x 2)	(270 x 2) + (235 x 2)	(280 x 2) + (235 x 2)
	lbs	(595 x 1) + (518 x 1)	(595 x 2) + (518 x 2)	(595 x 2) + (518 x 2)	(617 x 2) + (518 x 2)
Dimensiones (An x Al x Prof)	mm	(1,240x1,680x760) x 4	(1,240x1,680x760) x 4	(1,240x1,680x760) x 4	(1,240x1,680x760) x 4
	pulg	(48-13/16 x 66-5/32 x 29-29/32) x 4	(48-13/16 x 66-5/32 x 29-29/32) x 4	(48-13/16 x 66-5/32 x 29-29/32) x 4	(48-13/16 x 66-5/32 x 29-29/32) x 4
Conexiones de tubos	mm(pulg)	Ø 22.2(7/8)	Ø 22.2(7/8)	Ø 22.2(7/8)	Ø 22.2(7/8)
	mm(pulg)	Ø 44.5(1-3/4)	Ø 44.5(1-3/4)	Ø 53.98(2-1/8)	Ø 53.98(2-1/8)

Unidad		Unidad de exterior nº 4			
Sistema (HP)		70	72	74	76
Modelo	Unidad de combinación	ARUN700LTS4	ARUN720LTS4	ARUN740LTS4	ARUN760LTS4
	Unidad independiente	ARUN200LTS4	ARUN200LTS4	ARUN200LTS4	ARUN200LTS4
		ARUN200LTS4	ARUN200LTS4	ARUN200LTS4	ARUN200LTS4
Cantidad refrigerante precargado		kg (10 x 2) + (8.5 x 2)	kg (10 x 2) + (8.5 x 2)	kg (10 x 2) + (8.5 x 2)	kg (10 x 2) + (8.5 x 2)
		lbs (22 x 2) + (18.7 x 2)	lbs (22 x 2) + (18.7 x 2)	lbs (22 x 2) + (18.7 x 2)	lbs (22 x 2) + (18.7 x 2)
Número de unidades interiores conectables		64	64	64	64
Peso neto	kg	(280 x 2) + (235 x 2)	(280 x 2) + (270 x 1) + (235 x 1)	(280 x 2) + (270 x 1) + (235 x 1)	(280 x 2) + (270 x 2)
	lbs	(617 x 2) + (518 x 2)	(617 x 2) + (595 x 1) + (518 x 1)	(617 x 2) + (595 x 1) + (518 x 1)	(617 x 2) + (595 x 2)
Dimensiones (An x Al x Prof)	mm	(1,240x1,680x760) x 4	(1,240x1,680x760) x 4	(1,240x1,680x760) x 4	(1,240x1,680x760) x 4
	pulg	(48-13/16 x 66-5/32 x 29-29/32) x 4	(48-13/16 x 66-5/32 x 29-29/32) x 4	(48-13/16 x 66-5/32 x 29-29/32) x 4	(48-13/16 x 66-5/32 x 29-29/32) x 4
Conexiones de tubos	mm(pulg)	Ø 22.2(7/8)	Ø 22.2(7/8)	Ø 22.2(7/8)	Ø 22.2(7/8)
	mm(pulg)	Ø 53.98(2-1/8)	Ø 53.98(2-1/8)	Ø 53.98(2-1/8)	Ø 53.98(2-1/8)

Unidad		Unidad de exterior nº 4	
Sistema (HP)		78	80
Modelo	Unidad de combinación	ARUN780LTS4	ARUN800LTS4
	Unidad independiente	ARUN200LTS4	ARUN200LTS4
		ARUN200LTS4	ARUN200LTS4
Cantidad refrigerante precargado		kg (10 x 3) + (8.5 x 1)	kg 10 x 4
		lbs (22 x 3) + (18.7 x 1)	lbs 22 x 4
Número de unidades interiores conectables		64	64
Peso neto	kg	(280 x 3) + (270 x 1)	280 x 4
	lbs	(617 x 3) + (595 x 1)	617 x 4
Dimensiones (An x Al x Prof)	mm	(1,240x1,680x760) x 4	(1,240x1,680x760) x 4
	pulg	(48-13/16 x 66-5/32 x 29-29/32) x 4	(48-13/16 x 66-5/32 x 29-29/32) x 4
Conexiones de tubos	mm(pulg)	Ø 22.2(7/8)	Ø 22.2(7/8)
	mm(pulg)	Ø 53.98(2-1/8)	Ø 53.98(2-1/8)

ALTERNATIVE REFRIGERANT R410A

El refrigerante R410A tiene la propiedad de operar a presiones mas elevadas en comparacion con R22. Por lo tanto, todos lo materiales tiene las características de resistir presiones mas elevadas que el R22, y sus características tambien deben tenerse en cuenta durante la instalacion. R410A es un zootropo de R32 y R125 mezclado al 50:50, para que el potencial de agotamiento de ozono (ODP) de R410A sea 0.

! PRECAUCIÓN

- El grosor de la pared de las tuberías deber cumplir las normativas locales y nacionales pertinentes para la presión designada de 3,8 MPa.
- Como R410A es un refrigerante mezclado, el refrigerante adicional necesario deber cargarse en estado líquido. (Si la carga de refrigerante se realiza en estado gaseoso, su composición cambiara y el sistema no funcionara correctamente.)
- No coloque el recipiente con refrigerante bajo los rayos directos del sol, para evitar que explote.
- Para refrigerantes a altas presiones no debera utilizar tuberías no aprobadas.
- No caliente los conductos mas de lo necesario para evitar que se ablanden.
- Tenga cuidado de no instalarlas incorrectamente para minimizar la pérdida económica, porque es caro en comparacion con R22.

SELECCIONAR LA MEJOR UBICACIÓN

Seleccione un espacio para la instalacion de la unidad exterior, que cumpla las siguientes condiciones:

- Sin radiación térmica directa de otras fuentes de calor
- Ninguna posibilidad de molestar a los vecinos por ruido
- Sin exposición a fuertes vientos
- Con fuerza para soportar el peso de la unidad
- Observe que el drenaje fluye hacia el exterior de la unidad durante el calentamiento
- Con espacio suficiente para el pasaje del aire y labores de servicio mostradas a continuación
- Debido a la posibilidad de fuego, no instale la unidad en un lugar donde se espere la generación, entrada de flujo, estancamiento o fuga del gas combustible.
- Evite instalar la unidad en un lugar donde se empleen con frecuencia soluciones ácidas y aspersiones (sulfuro).
- No utilice la unidad bajo ningún entorno especial donde exista aceite, vapor y gas sulfúrico.
- Recomendamos vallar la unidad exterior para evitar que alguna persona o animal acceda a la unidad.
- Si la ubicación de instalación se encuentra en un área de fuertes nevadas, debera tener en cuenta las siguientes instrucciones:
 - Eleve la base tanto como le sea posible.
 - Acople una cubierta de protección contra la nieve.
- Seleccione la ubicación de la instalación considerando las siguientes condiciones para evitar una mala situación al realizar labores adicionales de descongelación.
 - Instale la unidad exterior en un lugar bien ventilado y soleado si instala el producto en un lugar con un alto grado de humedad en invierno (cerca de la playa, costa, lagos, etc.)
 - (Ej.) Tejado siempre soleado.

ESPACIO DE LA INSTALACIÓN

Instalación individual

Durante la instalación de la unidad, considere el mantenimiento, la entrada y la salida, consiga el espacio mínimo como se muestra en las figuras siguientes.

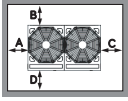
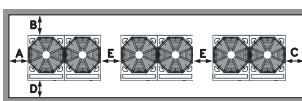
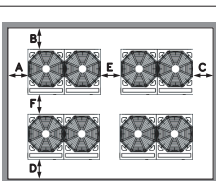
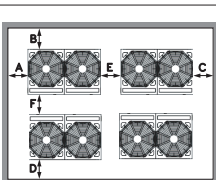
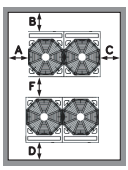
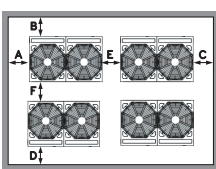
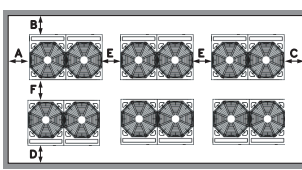
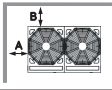
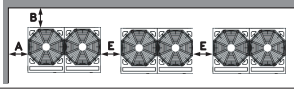
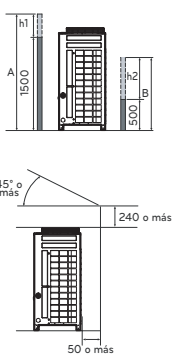
Categoría	Espacio de la instalación	Caso 1 (10mm ≤ Espacio lateral ≤ 49mm)	Caso 2 (Espacio lateral ≥ 49mm)
4 lados son paredes		A ≥ 10 B ≥ 300 C ≥ 10 D ≥ 500	A ≥ 50 B ≥ 100 C ≥ 50 D ≥ 500
		A ≥ 10 B ≥ 300 C ≥ 10 D ≥ 500 E ≥ 20	A ≥ 50 B ≥ 100 C ≥ 50 D ≥ 500 E ≥ 100
		A ≥ 10 B ≥ 300 C ≥ 10 D ≥ 500 E ≥ 20 F ≥ 600	A ≥ 50 B ≥ 100 C ≥ 50 D ≥ 500 E ≥ 100 F ≥ 500
		A ≥ 10 B ≥ 300 C ≥ 10 D ≥ 300 E ≥ 20 F ≥ 500	A ≥ 50 B ≥ 100 C ≥ 50 D ≥ 100 E ≥ 100 F ≥ 500
Trasera a trasera		A ≥ 10 B ≥ 500 C ≥ 10 D ≥ 500 E ≥ 20 F ≥ 900	A ≥ 50 B ≥ 500 C ≥ 50 D ≥ 500 E ≥ 100 F ≥ 600
		A ≥ 10 B ≥ 500 C ≥ 10 D ≥ 500 E ≥ 20 F ≥ 1200	A ≥ 50 B ≥ 500 C ≥ 50 D ≥ 500 E ≥ 100 F ≥ 900
		A ≥ 10 B ≥ 500 C ≥ 10 D ≥ 500 E ≥ 20 F ≥ 1800	A ≥ 50 B ≥ 500 C ≥ 50 D ≥ 500 E ≥ 100 F ≥ 1200
Sólo 2 lados son paredes		A ≥ 10 B ≥ 300	
		A ≥ 200 B ≥ 300 E ≥ 400	
Límites para la altura de la pared (Consultar '4 lados son paredes')	 <ul style="list-style-type: none"> La altura de la pared en la parte frontal debe tener 1500mm o menos. La altura de la pared en la parte de la entrada debe tener 500mm o menos. No hay límites para la pared por ese lado. Si la altura de la pared en la parte frontal y lateral superen el límite, debe haber un espacio adicional en los lados frontal y lateral. <ul style="list-style-type: none"> Espacio adicional en el lado de la entrada de 1/2 de h1 Espacio adicional en el lado frontal de 1/2 de h2 - h1 = A (Altura real) - 1500 - h2 = B (Altura real) - 500 		

Vientos estacionales y precauciones para invierno

- Es necesario tomar las medidas adecuadas en las zonas de nieve o de frío severo en invierno para que el producto pueda funcionar correctamente.
- Prepárese para el viento o la nieve invernal incluso en el resto de las zonas.
- Instale un conducto de entrada o de salida de forma que no deje entrar la nieve o la lluvia.
- Instale la unidad interior de forma que no entre en contacto directo con la nieve. Si la nieve se apila y se congela en el orificio de entrada de aire, el sistema podría averiarse. Si el equipo se instala en una zona nevosa, instale la cubierta en el sistema.
- Instale la unidad exterior en la consola de instalación más alta que esté situada a alrededor de 50cm por encima del promedio de las nevadas (un promedio anual de nevadas) si está instalado en un área con muchas nevadas.
- Cuando la nieve se acumula en la parte superior de la unidad exterior en más de 10cm, retire siempre la nieve antes de utilizar el equipo.

- La altura del chasis en H debe ser el doble del nivel de nieve y su ancho no debe exceder el ancho del producto. (Si el ancho del chasis es mayor que el del producto, la nieve podría acumularse)
- No instale la entrada o salida del equipo exterior mirando en la dirección del viento invernal.

MÉTODO DE ELEVACIÓN

- Al transportar la unidad suspendida, pase las cuerdas bajo la unidad y use los dos puntos de suspensión en la parte frontal y trasera.
- Cuando levante la unidad con cuerdas acóplelas a cuatro puntos de modo que la unidad no sufra impacto.
- Fije las cuerdas a la unidad en un ángulo de 40° o menos.

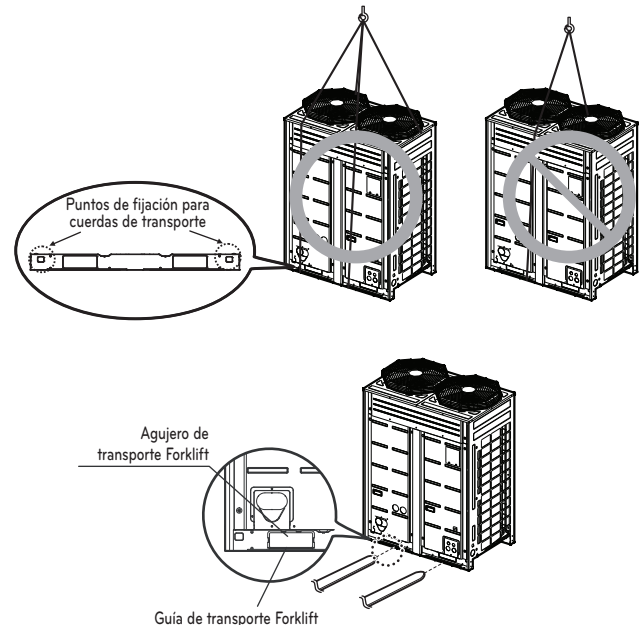

PRECAUCIÓN

Tenga mucho cuidado cuando transporte el aparato.

- Impida que el producto lo transporte una sola persona, son más de 20 kg.
- Algunos productos se embalan con cintas PP. No las utilice como medio de transporte ya que pueden resultar peligrosas.
- No toque las aletas del intercambiador de calor sin utilizar protección en las manos. De lo contrario se podría producir un corte en las manos.
- Podría ser peligroso. Rompa el embalaje de plástico y trocéelo para que los niños no puedan jugar con él. Si no lo hace, las bolsas del embalaje podrían causar asfixia a los niños.
- Cuando transporte la unidad exterior, asegúrese de que se apoya en cuatro puntos. Trasladarla y levantarla con un soporte de tres puntos puede hacer que la unidad exterior se vuelva inestable, lo que puede ocasionar que caiga.
- Use 2 cintas de al menos 8 m de longitud.
- Ponga tejido o paneles adicionales en los puntos en los que la carcasa entre en contacto con la eslinga para prevenir el daño.
- Eleve la unidad asegurándose de que lo hace por el centro de gravedad de la misma.

INSTALACIÓN

- Instalar en puntos donde pueda soportar el peso y las vibraciones de la unidad exterior.
- El soporte de unidad exterior en la parte inferior debe tener una anchura de al menos 100mm bajo las patas de la unidad de \varnothing antes de su fijación.
- El soporte de unidad exterior tiene que tener una altura mínima de 200mm.
- Deben instalarse pernos de anclaje a al menos 75mm.

ESPAÑOL

Las unidades de exterior de 23kW o superiores no deben soportarse únicamente en las escuadras de soporte. Las unidades de exterior de 14, 5, 16kW pueden quedar soportadas únicamente por las escuadras.

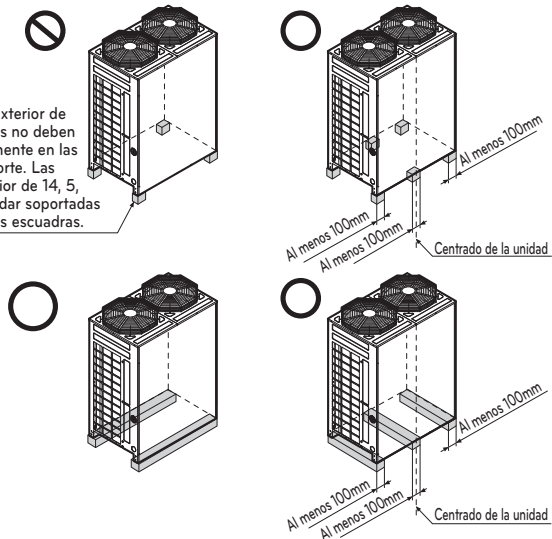

Ubicación de los pernos de anclaje

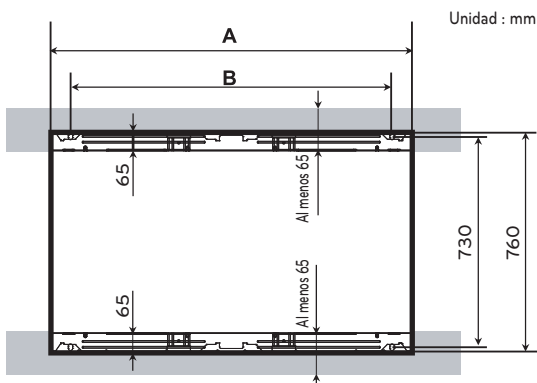

Chasis	Capacidad de la unidad exterior	A(mm)	B(mm)
UX2	8~12 HP	920	792
UX3	14~20 HP	1240	1102

Base para la instalación

- Sujete firmemente la unidad con pernos como se muestra a continuación de forma que no se caiga debido a un terremoto o ráfaga de viento.
- Use el soporte en H como base de soporte
- Se pueden transmitir ruidos y vibraciones desde el suelo o pared, porque la vibración se transfiere a través de la pieza de instalación dependiendo del estado de dicha instalación. Así, use materiales completamente anti-vibración (almohadilla cojín) (La almohadilla de la base debe tener más de 200mm).

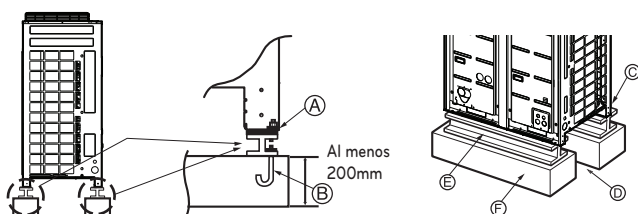

- Ⓐ The corner part must be fixed firmly. Otherwise, the support for the installation may be bent.
- Ⓑ Obtener y utilizar M10 perno de anclaje.
- Ⓒ Ponga almohadilla entre la unidad exterior y el apoyo a la protección de vibración forthe terreno en zona amplia.
- Ⓓ Espacio para las tuberías y el cableado (Tubos y cableados para el lado inferior)
- Ⓔ Apoyo H-beam
- Ⓕ El apoyo concreto

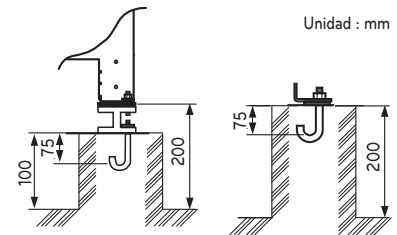

ADVERTENCIA

- Instale donde pueda soportar suficientemente el peso de la unidad exterior. Si la resistencia del soporte no es suficiente, la unidad exterior puede caer y lesionar al público.
- Instale donde la unidad exterior no puede caer por fuertes vientos o terremotos. Si hay un fallo en las condiciones de soporte, la unidad exterior puede caer y lesionar al público.
- Por favor, tome precauciones especiales acerca de la resistencia de soporte del suelo, tratamiento del agua de salida (tratamiento del agua que fluye al exterior de la unidad exterior durante el funcionamiento) y los pasos de conducciones y cableado, al realizar el soporte del suelo.
- No use conducciones o tuberías para la salida del agua en la jaula de soporte. En su lugar, use un drenaje para la salida del agua. La conducción o tubería puede congelarse, y el agua entonces no saldrá.

PRECAUCIÓN

- Asegúrese de haber retirado el palé (soporte de madera) del lado inferior de la jaula base de la unidad exterior antes de fijar el perno. Puede producir un asiento inestable de la unidad exterior, y puede ocasionar la congelación del intercambiador de calor con el resultado de un funcionamiento anormal.
- Asegúrese de haber retirado el palé (soporte de madera) del lado inferior de la unidad exterior antes de soldar. No retirar el palé (soporte de madera) es origen de riesgo de incendio durante la soldadura.

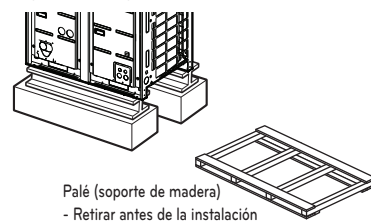

Preparación de la canalización

La causa principal de las fugas de gas es un defecto en el trabajo de abocinado. Realice el trabajo correcto de abocinado según el siguiente procedimiento.

Corte los conductos y el cable.

- Utilice el equipo accesorio de canalización o los conductos adquiridos localmente.
- Mida la distancia entre la unidad de interior y la de exterior.
- Corte los conductos un poco más largos que la distancia medida.
- Corte el cable 1,5 m. más largo que la longitud del conducto.

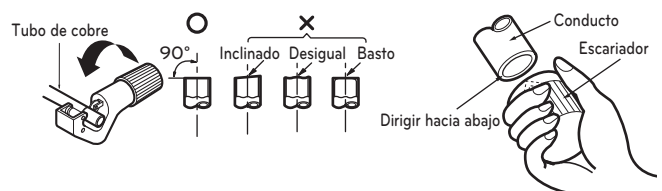

Eliminación de rebabas

- Elimine completamente todas las rebabas de la sección cortada del conducto/tubo.
- Coloque el extremo del tubo/conducto de cobre hacia abajo mientras elimina rebabas, para evitar la entrada de rebabas en el conducto.

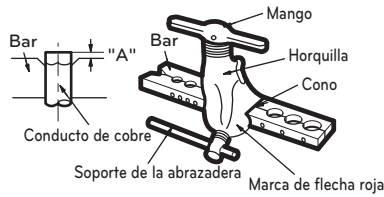

Trabajo de abocinado

- Lleve a cabo el trabajo de abocinado utilizando la herramienta exclusiva de abocinado como se muestra a continuación.

Unidad interior [kW(Btu/h)]	Conducto		" A "	
	Gas	Líquido	Gas	Líquido
<5.6(19,100)	1/2"	1/4"	0.5~0.8	0~0.5
<16.0(54,600)	5/8"	3/8"	0.8~1.0	0.5~0.8
<22.4(76,400)	3/4"	3/8"	1.0~1.3	0.5~0.8

Sujete firmemente el tubo de cobre en una barra (o troquel) según las dimensiones indicadas en la tabla a continuación.

Comprobación

- Compare el trabajo de abocinado con la figura a continuación.
- Si nota que el abocinado es defectuoso, corte la sección abocinada y repita la operación.



Forma del abocinado y par de apriete de la tuerca

Precauciones durante la conexión de conductos

- Consulte la siguiente tabla para conocer las dimensiones de maquinado de la pieza de abocinado.
- Al conectar las tuercas de abocinado, aplique aceite refrigerante en el interior y exterior de girelas de tres a cuatro veces para comenzar. (Utilice aceite estearico o aceite eter).
- Consulte la siguiente tabla para conocer el par de apriete. (Aplicar un par de apriete demasiado alto puede causar grietas en el abocinado.)
- Una vez conectados todos los conductos, utilice nitrógeno para realizar una comprobación por fugas de gas.

Tamaño del conducto	Par de apriete (N m)	A(mm)	Forma del abocinado
Ø9.52	38±4	12.8-13.2	
Ø12.7	55±6	16.2-16.6	
Ø15.88	75±7	19.3-19.7	

PRECAUCIÓN

- Emplee siempre una manguera de carga para la conexión del Puerto de servicio.
- Tras apretar el tapon, compruebe que no existe ninguna fuga de combustible.
- Al aflojar una de las tuercas, utilice siempre dos llaves en combinación. Al conectar las tuberías, utilice siempre una llave de tuercas en combinación con una llave de apriete para apretar la tuerca de abocinado.
- Al conectar una tuerca de abocinado, revista el abocinado (cara interior y exterior) con aceite para R410A(PVE) y apriete la tuerca manualmente mediante 3 o 4 giros como

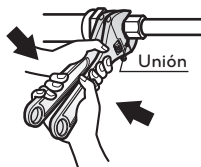

Apertura de la válvula de cierre

- 1 Retire el tapon y gire la válvula hacia la derecha mediante la llave hexagonal.
- 2 Gírela hasta que el eje cese su movimiento.
No aplique una fuerza excesiva sobre la válvula de cierre. Hacerlo podría romper el cuerpo de la válvula, porque esta no es del tipo asiento. Utilice siempre una herramienta especial.
- 3 Asegúrese de apretar el tapon de forma segura.

Cerrado de la válvula de cierre

- 1 Retire el tapon y gire la válvula hacia la derecha mediante la llave hexagonal.
- 2 Apriete la válvula de forma segura hasta que el eje entre en contacto con el sello principal del cuerpo.
- 3 Asegúrese de apretar el tapon de forma segura.
* Para conocer el par de apriete, consulte la tabla a continuación.

Par de apriete

Tamaño de la válvula de cierre	Par de apriete N-m (gire hacia la derecha para cerrar)						
	Eje (cuerpo de la válvula)			Tapon (tapa de la válvula)	Puerto de servicio	Tuerca-conica	Canerías de la línea de gas acopladas a la unidad
	cerrado	abierto	Llave hexagonal				
Ø6.35	6.0±0.6	10.0±1.0	4mm	17.6±2.0	12.7±2	16±2	-
Ø9.52				20.0±2.0		38±4	
Ø12.7	5.0±0.0	12.0±1.2	5mm	25.0±2.5	-	55±6	
Ø15.88						75±7	
Ø19.05						110±10	
Ø22.2	30.0±3.0	14.0±1.4	8mm	-	-	-	
Ø25.4							25±3

Aislamiento termico

- 1 Emplee un material aislante con excelente resistencia al calor (más de 120°C) para las canerías de refrigerante.
- 2 Precauciones a considerar en circunstancias de alta humedad: Este aire acondicionado ha sido probado conforme a las "Condiciones ISO con vapor" y se ha confirmado que no existe ningún defecto. Sin embargo, si se mantiene en funcionamiento durante un largo periodo de tiempo en una atmósfera con alta humedad (temperatura de punto de rocío: superior a los 23°C), pueden caer gotas de agua. En este caso, añada material aislante conforme al siguiente procedimiento:
 - Material termoaislante a preparar... EPDM (Etileno Propileno Dieno Metileno)- 120° por encima de la temperatura de resistencia al calor.
 - Añada el aislante sobre 10 mm de grosor en un entorno de alta humedad.

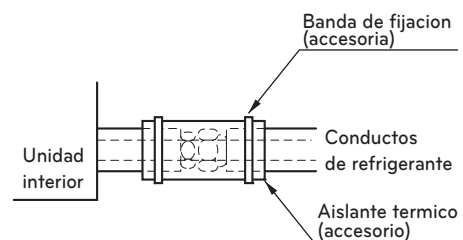

Materiales de fontanería y los métodos de almacenamiento

El conducto debe disponer del espesor especificado y debería utilizarse con baja cantidad de impurezas.

A la hora de manipular para almacenar, tenga cuidado que el conducto no se rompa, ni se deforme, ni se enrolle.

No debería mezclarse con contaminación como polvo y humedad.

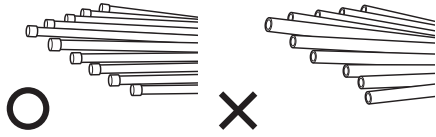

Los tres principios de los conductos de refrigerante

	Secar	Limpieza	Estanqueidad
	No debería haber humedad en el interior	Sin polvo en el interior.	No hay fuga de refrigerante
Elementos			
Produce avería	<ul style="list-style-type: none"> - Hidrólisis relevante del aceite del refrigerante - Degradación del aceite del refrigerante - Débil aislamiento del compresor - No enfría ni caliente - Atasco del EEV, capilares 	<ul style="list-style-type: none"> - Degradación del aceite del refrigerante - Débil aislamiento del compresor - No enfría ni caliente - Atasco del EEV, capilares 	<ul style="list-style-type: none"> - Falta de gas - Degradación del aceite del refrigerante - Débil aislamiento del compresor - No enfría ni caliente
Contra-medida	<ul style="list-style-type: none"> - No hay humedad en el conducto - Hasta finalización de la conexión, la entrada a los conductos de la fontanería debería estar estrictamente controlada. - No realice trabajos de fontanería en un día lluvioso. - La entrada de los conductos debería ser lateral o por debajo. - Cuando retire la rebaba tras cortar conductos, la entrada de los mismos debería ser por debajo. - La entrada de los conductos debería ser ajustada con un tapón cuando atraviesa las paredes. 	<ul style="list-style-type: none"> - No hay humedad en el conducto - Hasta finalización de la conexión, la entrada a los conductos de la fontanería debería estar estrictamente controlada. - La entrada de los conductos debería ser lateral o por debajo. - Cuando retire la rebaba tras cortar conductos, la entrada de los mismos debería ser por debajo. - La entrada de los conductos debería ser ajustada con un tapón cuando atraviesa las paredes. 	<ul style="list-style-type: none"> - Se debería proceder a una prueba de estanqueidad del aire. - Las operaciones de soldadura deberían ser conformes a los estándares. - El abocardado debería ser conforme a los estándares. - Las conexiones del reborde deberían ser conformes a los estándares.

Método de sustitución del nitrógeno

Se forma una gran cantidad de película de óxido en los conductos internos cuando se suelda o se calienta sin sustitución de nitrógeno.

La película de óxido es producida por el atasco del EEV, de los capilares, de un orificio de aceite en el acumulador y de un orificio de succión de la bomba de aceite en el compresor.

Impide el funcionamiento normal del compresor.

Para evitar este problema, se debería soldar tras sustituir el aire por el gas nitrógeno.

Cuando suelde los conductos de fontanería, se requiere el trabajo.

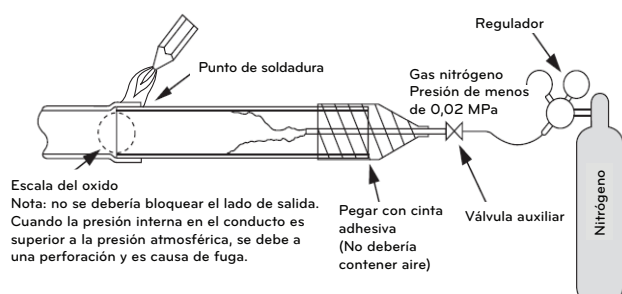

PRECAUCIÓN

- Utilice siempre el nitrógeno. (No utilice oxígeno, dióxido de carbono ni gas Chevron):
Por favor, utilice nitrógeno con presión 0,02 Mpa
Oxígeno— Fomenta la degradación oxidativa del aceite del refrigerante. Se prohíbe estrictamente su uso, puesto que es inflamable.
Dióxido de carbono— Degrada las características de secado del gas Gas Chevron— Se transforma en gas tóxico cuando se expone a una llama directa.
- Utilice siempre una válvula de reducción de presión.
- Por favor, no utilice antioxidantes disponibles en los comercios.
El material residual que se observa parece ser escala de óxido.
De hecho, debido a ácidos orgánicos generados por el alcohol contenido en los antioxidantes, se produce corrosión debida a nidos de hormigas. (Causas del ácido orgánico → alcohol + cobre + agua + temperatura).

INSTALACIÓN DE LAS CONDUCCIONES DE REFRIGERANTE

Precauciones en la conexión de tuberías / operación de válvulas

La conexión de la tubería se realiza desde el externo de la conducción a los ramales de tubería, y la conducción de refrigerante que sales de la unidad exterior está dividida en su extremo para conectar cada unidad interior. Conexión abocinada para la unidad interior, y conexión soldada para la tubería exterior y partes de ramificación.

- Use una llave hexagonal para abrir/cerrar la válvula.

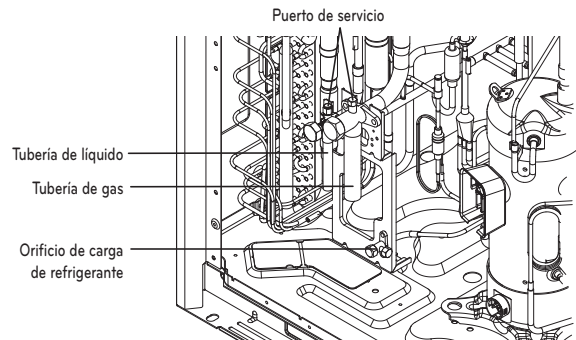

ADVERTENCIA

- Tenga cuidado en dejar salir el refrigerante durante la soldadura.
- El refrigerante genera gas venenoso peligroso para el cuerpo humano si arde.
- No realiza soldaduras en un entorno cerrado.
- Asegúrese de cerrar el tapón del puerto de servicio para impedir fugas de gas tras el trabajo.

PRECAUCIÓN

Por favor, bloquee el extremo eliminado de las conducciones de los paneles frontales y laterales tras instalar las conducciones. (Los animales u objetos extraños pueden introducirse en su interior y dañar los cables.)

CONEXIONES DE LAS CONDUCCIONES ENTRE LA UNIDAD EXTERIOR E INTERIOR

- Las conexiones de las conducciones se pueden realizar en el lado frontal o en el lateral según el entorno de instalación.
- Asegúrese de que deja un flujo de 0.2kgf/cm² de nitrógeno en la conducción durante la soldadura.
- Si no fluye nitrógeno durante la soldadura, se pueden formar varias membranas oxidadas en el interior y perturbar el funcionamiento normal de válvulas y condensadores.

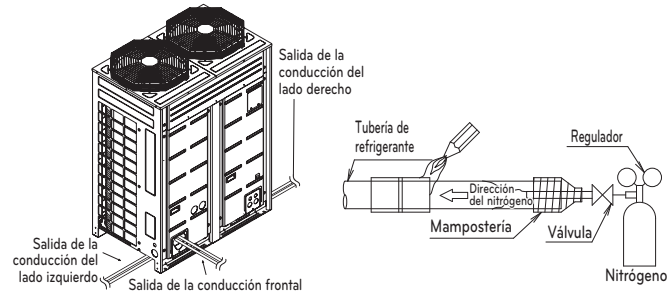

Trabajo preparatorio

- Use las salidas de la jaula base de la unidad exterior para las salidas de las tuberías derecha/izquierda o inferior.

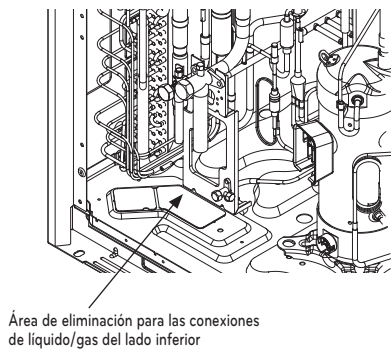

Salida de la conducción durante la conexión individual / en serie

Método para sacar las tuberías desde el lado frontal

- Proceda con el trabajo de la tubería como se muestra en la figura siguiente para salida de la tubería frontal.

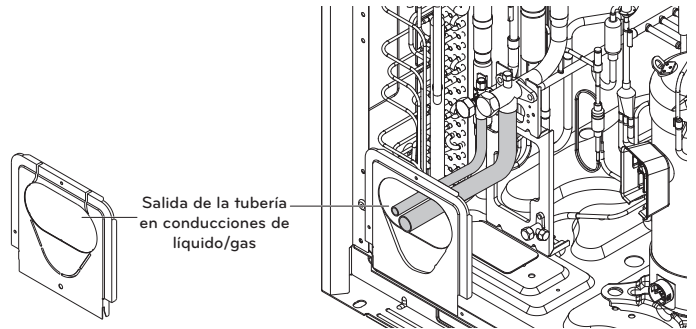

Método para sacar las tuberías desde el lado inferior

- Extraiga la tubería común por el panel lateral

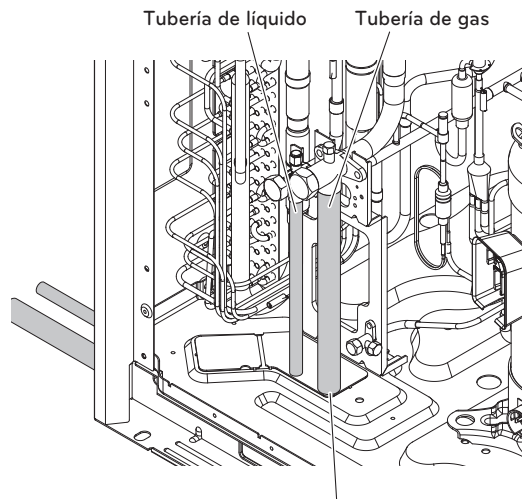

Retire solo la salida de líquido/gas

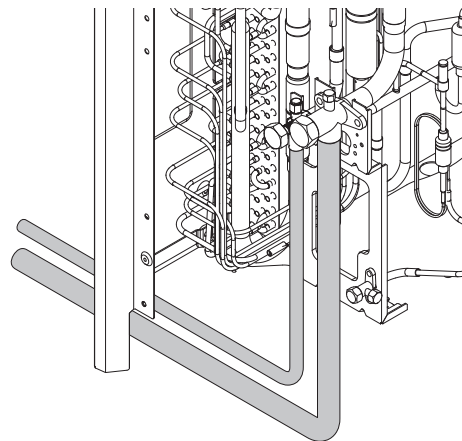

PRECAUCIÓN

- No dañe el tubo/base durante el trabajo de las tapas ciegas.
- Realice el trabajo en los tubos tras eliminar la rebaba del trabajo de las tapas ciegas.
- Realice el trabajo de los manguitos para evitar daños al cable durante la conexión utilizando tapas ciegas.

Retire el tapón de prevención de fugas

- Retire el tapón de prevención de fugas unido a la válvula de servicio de la unidad exterior antes de trabajar en las conducciones.
- Proceda a la retirada del tapón de prevención de fugas como sigue:
 - Verifique si las tuberías comunes líquido / gas están bloqueadas.
 - Extraiga el resto de refrigerante o aire por el puerto de servicio.
 - Retire el tapón de prevención de fugas

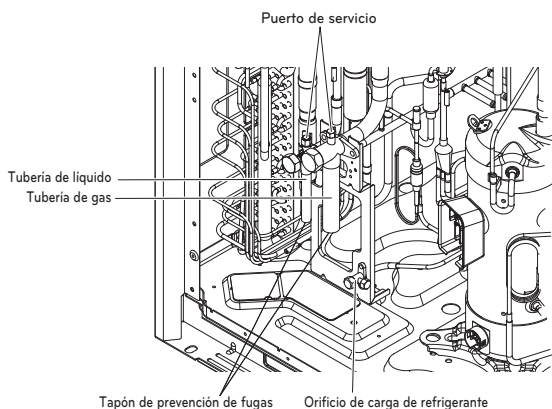

Sistema de tuberías del refrigerante

1 Unidades de exterior

Método de ramal en Y

- Ⓐ : Unidad exterior
- Ⓑ : 1er ramal (ramal Y)
- Ⓒ : Unidades de interior

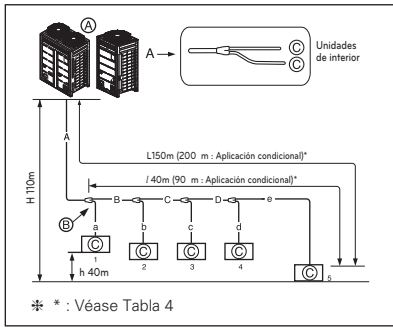

Combinación de ramal Y / método de cabezal

- Ⓐ : Unidad de exterior
- Ⓑ : 1er ramal (ramal Y)
- Ⓒ : Ramal Y
- Ⓓ : Unidad de interior
- Ⓔ : Cabezal
- Ⓕ : Tubería sellada

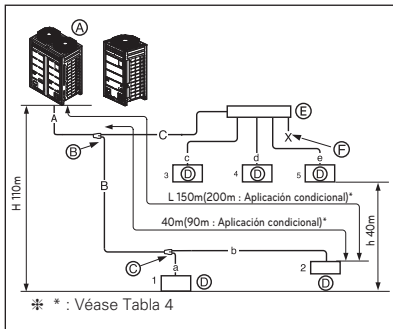

Método del cabezal

- Ⓐ : Unidad de exterior
- Ⓑ : 1er ramal
- Ⓒ : Unidades de interior
- Ⓓ : Tuberías selladas
- Ⓔ : Cabezal

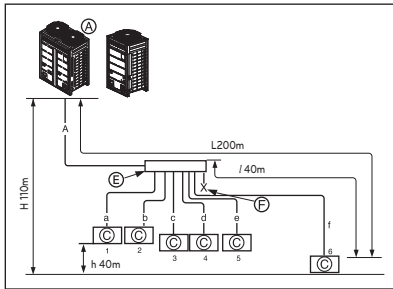

Unidades exteriores en serie (2 Unidades ~ 4 Unidades)

Método de ramal en Y

- Ⓐ : Unidad de exterior
- Ⓑ : 1er ramal (ramal Y)
- Ⓒ : Unidades de interior
- Ⓓ : Unidad de interior hacia abajo
- Ⓔ : Tubería del ramal de conexión entre unidades de exterior : ARCNN41
- Ⓕ : Tubería del ramal de conexión entre unidades de exterior : ARCNN31
- Ⓖ : Tubería del ramal de conexión entre unidades de exterior : ARCNN21

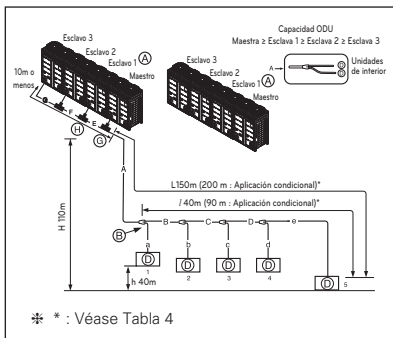

Combinación de ramal Y / método de cabezal

- Ⓐ : Unidad de exterior
- Ⓑ : 1er ramal (ramal Y)
- Ⓒ : Ramal Y
- Ⓓ : Unidad de interior
- Ⓔ : Conexión del divisor entre las unidades de exterior ARCNN41
- Ⓕ : Conexión del divisor entre las unidades de exterior ARCNN31
- Ⓖ : Conexión del divisor entre las unidades de exterior ARCNN21
- Ⓗ : Cabezal
- Ⓙ : Sellado

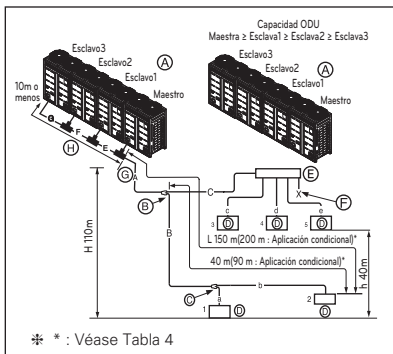

Método del cabezal

- Ⓐ : Unidad exterior
- Ⓑ : Ramal del cabezal
- Ⓒ : Unidades de interior
- Ⓓ : Sellado
- Ⓔ : Conexión del divisor entre las unidades de exterior ARCNN41
- Ⓕ : Conexión del divisor entre las unidades de exterior ARCNN31
- Ⓖ : Conexión del divisor entre las unidades de exterior ARCNN21

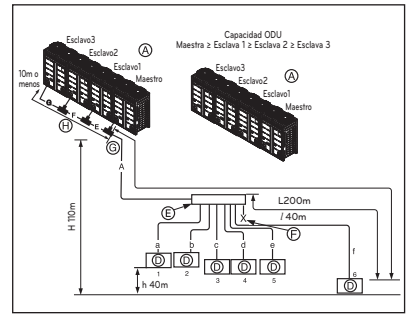

Método de conexión de tuberías entre la unidad de interior/ exterior

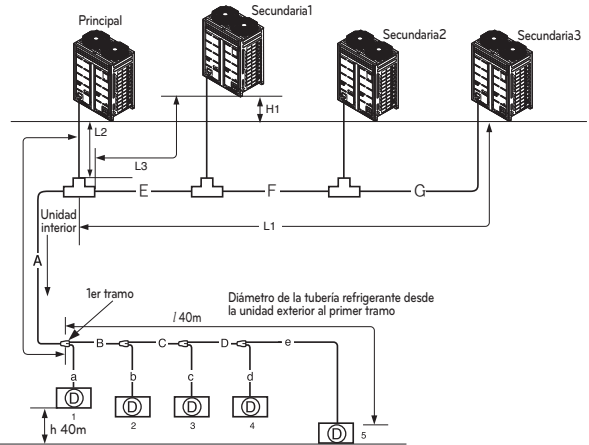

* Véase Tabla 2

- A: Diámetro de la tubería refrigerante desde la unidad exterior hasta el primer tramo
- E: Diámetro de la tubería refrigerante para la capacidad de unidades exteriores (secundaria1 + secundaria2 + secundaria3)
- F: Diámetro de la tubería refrigerante para la capacidad de unidades exteriores (secundaria 2+ secundaria3)
- G: Diámetro de la tubería refrigerante para la capacidad de la unidad exterior (secundaria3)

Diferencia de nivel (unidad exterior unidad exterior)	5m
Longitud máxima desde el primer tramo hasta cada unidad exterior (L1, L2, L3)	Menos de 10m (longitud equivalente a una tubería de 13m)

(Tabla 1) Longitud límite de la tubería

		Método tramo en Y	Combinación de métodos principal/tramo Y	Método principal
Longitud máxima de la tubería	Unidad exterior	Longitud máxima de la tubería (L)	A+B+C+D+e ≤ 150 m (200m: aplicación condicional)*	A+B+b ≤ 150 m A+C+e ≤ 150 m (200m: aplicación condicional)*
	unidad interior	Longitud equivalente de tubería	175m (225m: aplicación condicional)*	175m (225m: aplicación condicional)*
		Longitud total de tubería	1,000 m	1,000 m
Diferencia máxima en altura	Unidad exterior unidad interior	Diferencia en altura (H)	110 m	110 m
	Unidad interior unidad interior	Diferencia en altura (h)	40 m	40 m
Distancia más larga de tubería después del 1er tramo		Longitud de la tubería (l)	40m (90m: aplicación condicional)*	40m (90m: aplicación condicional)*

* * : Véase Tabla 4

⚠ ADVERTENCIA

- Diámetro aumentado de la tubería (tabla 2)
- Cuando la longitud de la tubería es superior a 90m o más desde ODU hasta el 1er tramo
- Cuando la diferencia de nivel es superior a 50m o más

(Tabla 2) Diámetro de tubo de refrigerante desde la unidad exterior a la primera derivación

Capacidad total de unidad exterior ascendente	Diámetro de tubo estándar		Aumento del diámetro del tubo			
			Aplicación condicional (más de 90 m de unidad exterior a unidad interior)		Cuando la diferencia de nivel es de 50 m o más	
HP	Tubo de líquido [mm (pulgadas)]	Tubo de gas [mm (pulgadas)]	Tubo de líquido [mm (pulgadas)]	Tubo de gas [mm (pulgadas)]	Tubo de líquido [mm (pulgadas)]	Tubo de gas [mm (pulgadas)]
8	Ø 9.52(3/8)	Ø 19.05(3/4)	Ø 12.7(1/2)	Ø 22.2(7/8)	Ø 12.7(1/2)	no aumentado
10	Ø 9.52(3/8)	Ø 22.2(7/8)	Ø 12.7(1/2)	Ø 25.4(1)	Ø 12.7(1/2)	no aumentado
12 ~ 14	Ø 12.7(1/2)	Ø 28.58(1-1/8)	Ø 15.88(5/8)	no aumentado	Ø 15.88(5/8)	no aumentado
16	Ø 12.7(1/2)	Ø 28.58(1-1/8)	Ø 15.88(5/8)	Ø 31.8(1-1/4)	Ø 15.88(5/8)	no aumentado
18 ~ 22	Ø 15.88(5/8)	Ø 28.58(1-1/8)	Ø 19.05(3/4)	Ø 31.8(1-1/4)	Ø 19.05(3/4)	no aumentado
24	Ø 15.88(5/8)	Ø 34.9(1-3/8)	Ø 19.05(3/4)	no aumentado	Ø 19.05(3/4)	no aumentado
26 ~ 34	Ø 19.05(3/4)	Ø 34.9(1-3/8)	Ø 22.2(7/8)	Ø 38.1(1-1/2)	Ø 22.2(7/8)	no aumentado
36 ~ 60	Ø 19.05(3/4)	Ø 41.3(1-5/8)	Ø 22.2(7/8)	no aumentado	Ø 22.2(7/8)	no aumentado
62 ~ 64	Ø 22.2(7/8)	Ø 44.5(1-3/4)	Ø 25.4(1)	Ø 53.98(2-1/8)	Ø 25.4(1)	no aumentado
66 ~ 80	Ø 22.2(7/8)	Ø 53.98(2-1/8)	Ø 25.4(1)	no aumentado	Ø 25.4(1)	no aumentado

(Tabla 3) Diámetro de la tubería de refrigerante de ramal a ramal (B,C)

Capacidad total aguas abajo de la unidad de interior(kW)	Tubería de líquido(mm)	Tubería de gas(mm)
≤ 5.6(19,100)	Ø6.35(1/4)	Ø12.7(1/2)
< 16.0 (54,600)	Ø9.52(3/8)	Ø15.88(5/8)
≤ 22.4 (76,400)	Ø9.52(3/8)	Ø19.05(3/4)
< 33.6 (114,700)	Ø9.52(3/8)	Ø22.2(7/8)
< 50.4 (172,000)	Ø12.7(1/2)	Ø28.58(1-1/8)
< 67.2 (229,400)	Ø15.88(5/8)	Ø28.58(1-1/8)
< 72.8(248,500)	Ø15.88(5/8)	Ø34.9(1-3/8)
< 100.8(344,000)	Ø19.05(3/4)	Ø34.9(1-3/8)
< 173.6(592,500)	Ø19.05(3/4)	Ø41.3(1-5/8)
< 184.8(630,700)	Ø22.2(7/8)	Ø44.5(1-3/4)
≤ 224.0(764,400)	Ø22.2(7/8)	Ø53.98(2-1/8)

(Tabla 4) Aplicación condicional

- Para satisfacer la condición siguiente y hacer una tubería de una longitud de entre 40m y 90m desde el primer tramo.

	Condición	Ejemplo
1	El diámetro de las tuberías entre el primer tramo y el último debería aumentarse paso a paso, excepto si el diámetro de la tubería B,C,D es igual al diámetro de A	Ø6.35 → Ø9.52, Ø9.52 → Ø12.7, Ø12.7 → Ø15.88, Ø15.88 → Ø19.05, Ø19.05 → Ø22.2, Ø22.2 → Ø25.4, Ø25.4 → Ø28.58, Ø28.58 → Ø31.8, Ø31.8 → Ø34.9, Ø34.9 → Ø38.1
2	Al calcular la longitud total de tubería refrigerante, la longitud de las tuberías B,C,D debería calcularse doble.	$A+B \times 2 + C \times 2 + D \times 2 + a + b + c + d + e \leq 1000 \text{ m}$
3	Longitud de la tubería desde cada unidad exterior hasta el tramo más cercano	$a, b, c, d, e \leq 40 \text{ m}$
4	Longitud de tubería desde la unidad exterior hasta la unidad interior 5 más lejana (A+B+C+D+e) - [Longitud de la tubería de la unidad exterior hasta la unidad interior 1 más cercana (A+a)] ≤ 40m	$(A+B+C+D+e) - (A+a) \leq 40 \text{ m}$

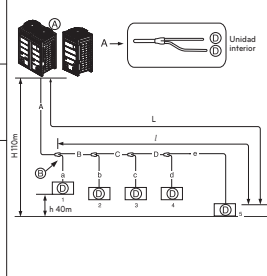

! ADVERTENCIA

- En caso de que el diámetro de la tubería B conectada después del primer tramo sea mayor que el diámetro de la tubería principal A, B debería tener el mismo tamaño que A.

Ejemplo) En el caso de que el índice de combinación de la unidad interior de 120% esté conectada una unidad exterior de 24HP (67,2kW).

- Diámetro de la tubería A de la unidad exterior principal; Ø34,9 (tubería de gas), Ø15,88 (tubería de líquido)
- Diámetro de la tubería B después del primer tramo según una combinación de la unidad interior sea de 120% (80,6kW): Ø34,9 (tubería de gas), Ø19,05 (tubería de líquido) Así pues, el diámetro de la tubería B conectada después del primer tramo debería ser de Ø34,9 (tubería de gas) / Ø15,88 (tubería de líquido), que es lo mismo que con el diámetro de la tubería principal.

! ADVERTENCIA

Longitud de la tubería después del tramo principal (a~f)

Es recomendable que la diferencia de longitud de las tuberías conectadas a las unidades interiores sea mínimo. Puede haber una diferencia de funcionamiento entre las unidades interiores.

Unidad exterior Conexión

! ADVERTENCIA

- En caso de que el diámetro B de la tubería que hay después del primer ramal sea mayor que el diámetro de la tubería principal A, B debería ser del mismo tamaño que A.

Ej) En caso de conectar la unidad de interior con una relación de combinación de 120% a una unidad de exterior a 24HP(67.2 kW).

- Diámetro de la tubería principal de la unidad exterior A: Ø34,9 (tubería de gas), Ø15,88 (tubería de líquido)
- Diámetro la tubería B después de la primera del primer ramal en una 120% combinación de unidad de interior (84kW): Ø34,9 (tubería de gas), Ø19,05 (tubería de líquido)

Por lo tanto, la tubería de diámetro B conectado después del primer ramal debería ser Ø34,9 (tubería de gas) / Ø15,88 (tubería de líquido), el cual es mismo que el diámetro de la tubería principal.

[Ejemplo]

No elija diámetro de la tubería principal por la capacidad total aguas abajo de la unidad de interior sino por el nombre del modelo de la unidad de exterior. No permita que la tubería de conexión de ramal a ramal supere el diámetro de la tubería principal elegido por el nombre del modelo de la unidad de exterior.

Ej) Al conectar unidades de interior a la unidad de exterior de 22 HP (61,6 kW) a 130% de su capacidad de sistema (80,1 kW) y unidad de interior en ramal a 7k (2,2kW) al primer ramal

- Diámetro de la tubería principal (22 HP unidad de exterior): Ø28,58 (tubería de gas) Ø15.88 (tubería de líquido)
- Diámetro de tubería entre 1er y 2º ramal (unidades de interior a 77,9kW): Ø34,9 (tubería de gas) Ø19,05 (tubería de líquido) en conformidad con las unidades de interior aguas abajo. Dado que el diámetro de la tubería principal de 22HP (unidad de exterior) es Ø28,58 (tubería de gas) y Ø15,88 (tubería de líquido), se usa Ø28,58 (tubería de gas) y Ø15,88 (tubería de líquido) como tubería principal y tubería de conexión entre el 1er y 2º ramal.

Conexión de la unidad de interior

Unidad de interior que conecta la tubería desde el ramal (a,b,c,d,e,f)

Capacidad de la unidad de interior [kW(Btu/h)]	Tubería de líquidos [mm(pulg.)]	Tubería de gas [mm(pulg.)]
≤ 5.6(19,100)	Ø6.35(1/4)	Ø12.7(1/2)
< 16.0(54,600)	Ø9.52(3/8)	Ø15.88(5/8)
< 22.4(76,400)	Ø9.52(3/8)	Ø19.05(3/4)
< 28.0(95,900)	Ø9.52(3/8)	Ø22.2(7/8)

! PRECAUCIÓN

- El radio de curvatura será, al menos, dos veces el diámetro del tubo.
- Tubo curvado después de 500 mm o más de la derivación (o cabezal). No doblar tipo U. Puede causar un funcionamiento defectuoso o ruido.
- Si desea tipo U, flexión R es más de 200 mm.

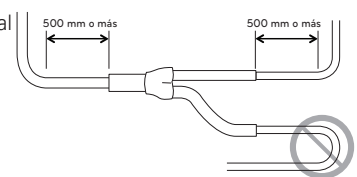

Método de conexión de tuberías / Precauciones para conexiones en serie entre unidades de exterior

- Se necesitan divisores en Y para conexiones en serie entre unidades de exterior.
- Consulte los siguientes ejemplos de conexiones para instalar conexiones de tuberías entre unidades de exterior.

Conexión de tuberías entre unidades de exterior (caso general)

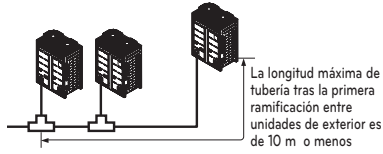

Las tuberías entre unidades de exterior tienen 2 m o menos

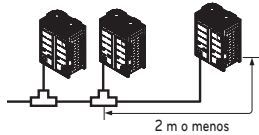

Las tuberías entre unidades de exterior tienen 2 m o más

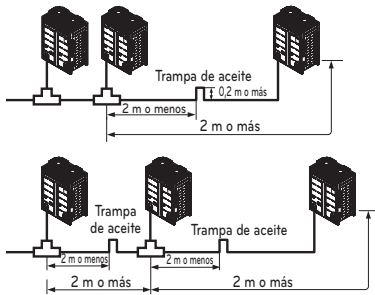

- Si la distancia entre unidades de exterior es de más de 2m, instale trampas de aceite entre las tuberías de gas.
- Si la unidad exterior se ubica más abajo que la tubería principal, instale una trampa de aceite.

Ejemplos de conexiones incorrectas entre conducciones

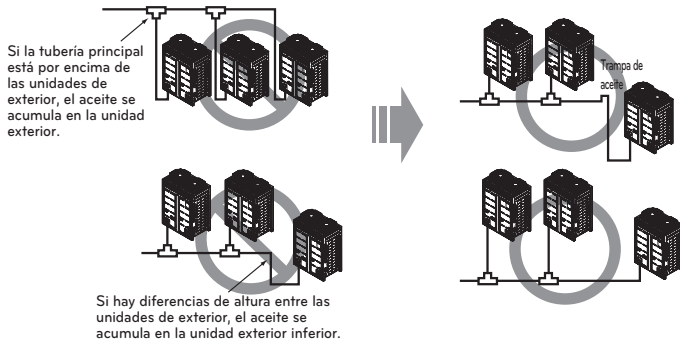

(Ejemplo 1)



(Ejemplo 2)

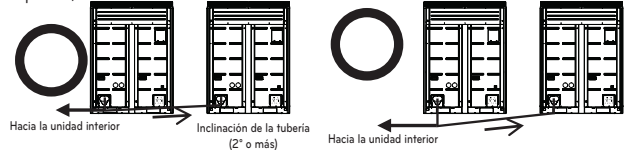

(Ejemplo 3)



- Aplicar la trampa de aceite como se muestra a continuación cuando la longitud de tubería entre unidades de exterior supere los 2m. De lo contrario, la unidad no funcionará correctamente

(Ejemplo 1)

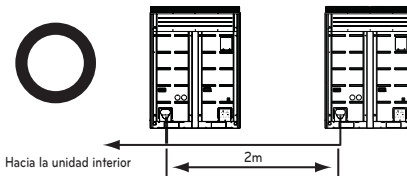

(Ejemplo 2)

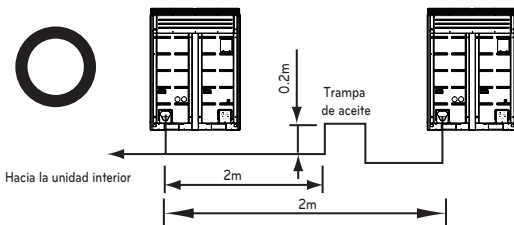

- Al conectar tuberías entre unidades de exterior, se debe evitar la acumulación de aceite en la unidad exterior esclava. De lo contrario, la unidad no funcionará correctamente

(Ejemplo 1)



(Ejemplo 2)

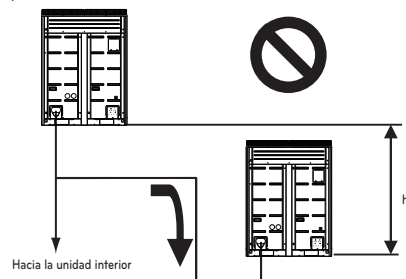

(Ejemplo 3)

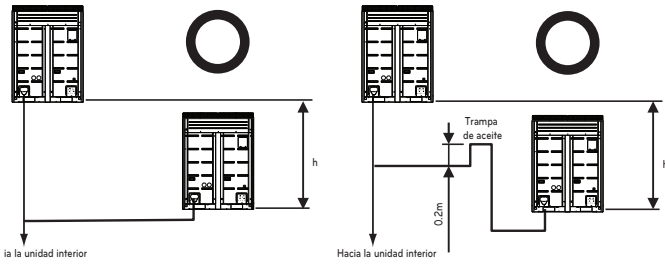

La cantidad de refrigerante

El cálculo de la carga adicional debe tener en cuenta la longitud de la tubería y el FC (factor de corrección) de la unidad interior.

Carga adicional (kg)	=	Líquido total en la conducción : Ø25.4 mm	x 0.480(kg/m)
	+	Líquido total en la conducción : Ø22.2 mm	x 0.354(kg/m)
	+	Líquido total en la conducción : Ø19.05 mm	x 0.266(kg/m)
	+	Líquido total en la conducción : Ø15.88 mm	x 0.173(kg/m)
	+	Líquido total en la conducción : Ø12.7 mm	x 0.118(kg/m)
	+	Líquido total en la conducción : Ø9.52 mm	x 0.061(kg/m)
	+	Líquido total en la conducción : Ø6.35 mm	x 0.022(kg/m)
		Valor del FC de la unidad interior	

Cantidad de refrigerante en las unidades de interior

Ejemplo) Casete para techo 4Way 14,5kW -1ea, Conducto escondido en el techo 7,3kW-2ea, Montaje mural 2,3kW-4ea
 $CF = 0.64 \times 1 + 0.26 \times 2 + 0.24 \times 4 = 2.12 \text{ kg}$

Coloque la tabla de refrigerante adicional en el IDU.

! ADVERTENCIA

- Reglamento para las fugas de refrigerante : la cantidad fugada de refrigerante debe satisfacer la ecuación siguiente para seguridad.

$$\frac{\text{La cantidad total de refrigerante en el sistema}}{\text{El volumen de la sala en la que se instale la unidad interior con la menor capacidad}} \leq 0.44 \text{ (kg/m}^3\text{)}$$

Si la ecuación anterior no es satisfactoria, siga los siguientes pasos.

- Selección del sistema de aire acondicionado: seleccione uno de los siguientes
 - Instalación de la pieza de apertura efectiva
 - Reconfirmación de la capacidad de la unidad exterior y de la longitud del conducto
 - Reducción de la cantidad de refrigerante
 - Instalación de 2 o más dispositivos de seguridad (alarma para las fugas de gas)
- Cambiar el tipo de unidad interior : la posición de la instalación debe ser a más 2m del suelo (Tipo de montaje mural → Tipo de casete)
- Adopción del sistema de ventilación : Seleccione el sistema de ventilación común o el sistema de ventilación de edificio
- Límite en el trabajo del conducto : Prepare para terremotos y tensión térmica

Embotellado de refrigerante

- A Manguito del manómetro
- B Manilla del lado de baja presión
- C Manilla del lado de alta presión

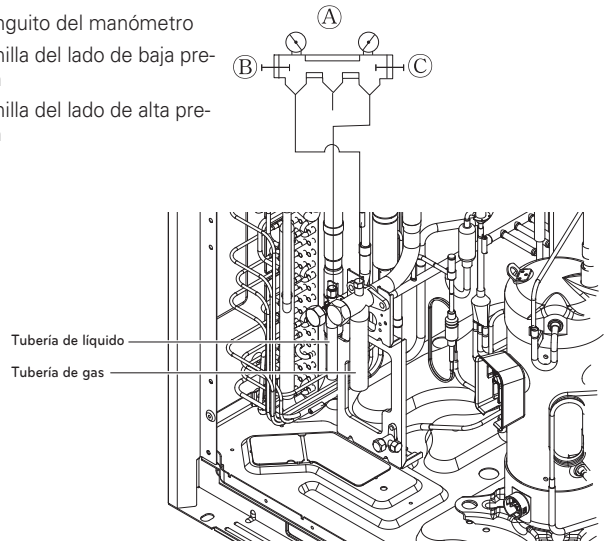

! ADVERTENCIA

- Conducto para soldar tubería de gas, tubería de agua, tubería común
- Si la cantidad de refrigerante no es exacta, la unidad no funcionará correctamente.
- Si la cantidad de refrigerante embotellado adicional es superior a 10%, se puede quemar el condensador o extraer un rendimiento insuficiente de la unidad interior.

! PRECAUCIÓN

Use solamente 2-serie de la unidad interior. Ex) ARNU***2
 No conecte Hydrokit con Multi V IV Models.

Método de distribución

Distribución horizontal

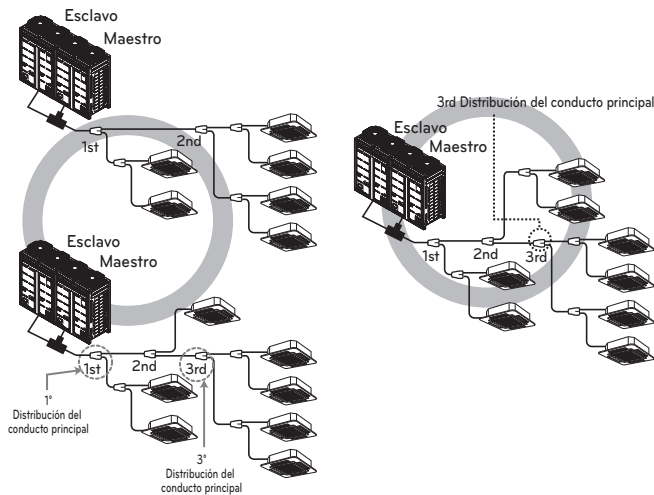

Distribución vertical

- Asegúrese de que el ramal de conductos está etiquetado verticalmente.

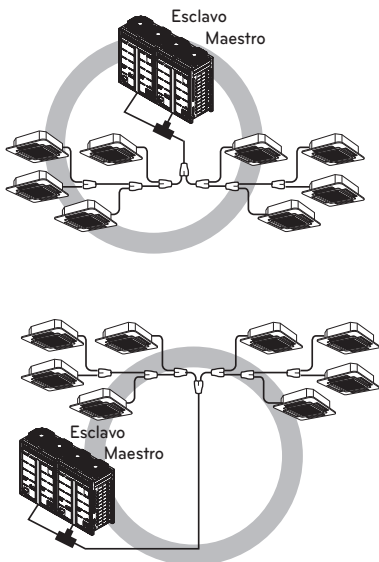

El resto

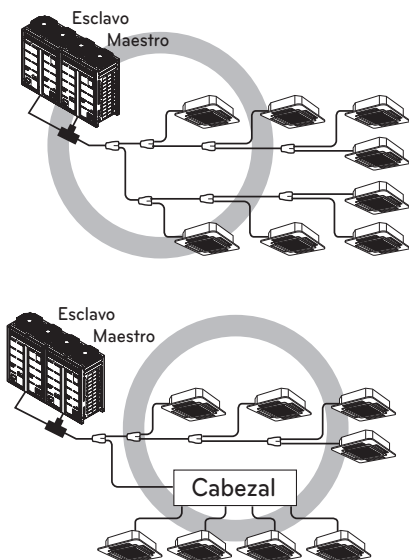

Fijación del conducto de bifurcación

Bifurcación en Y

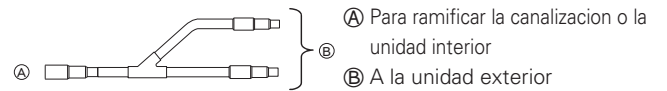

• Asegúrese que los conductos de bifurcación estén conectados horizontal o verticalmente (consulte el diagrama a continuación.)

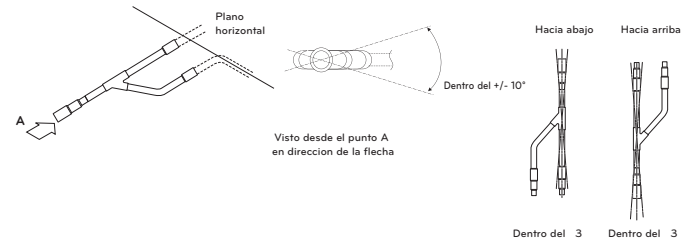

- No existe limitación en la configuración de montaje por juntas.
- Si el diámetro del conducto de refrigerante seleccionado por los procedimientos descritos es diferente del tamaño de la junta, la sección de conexión deberá cortarse con un cortatubos.
- El conducto de bifurcación deberá aislarse con el aislante presente en cada kit.

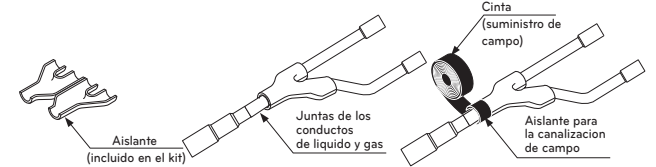

Header

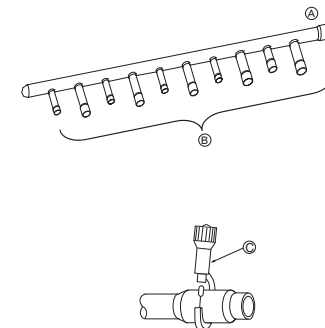

- (A) A la unidad exterior
- (B) A la unidad interior

- La unidad interior de mayor capacidad deberá instalarse más cerca de (A) que la de menor capacidad.
- Si el diámetro del conducto de refrigerante seleccionado por los procedimientos descritos es diferente del tamaño de la junta, la sección de conexión deberá cortarse con un cortatubos.

(C) Cortatubos

- Cuando el número de conductos a conectar sea inferior al número de bifurcaciones del colector, instale un tapon a las bifurcaciones no conectadas.

- Cuando el número de unidades interiores para ser conectado a las lanzas es menor que el número de tuberías de derivación disponibles para la conexión de tubos de tapa a continuación, deben ser montados en las ramas excedentes.

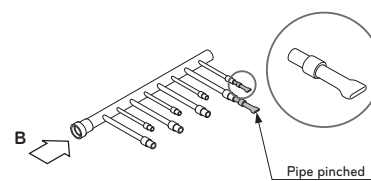

- Coloque rama mentira pipe en un plano horizontal.

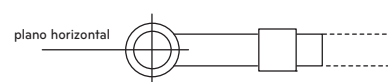

Vista desde el punto B en la dirección de la flecha.

- Encabezado debe estar aislado con el aislante en cada kit.

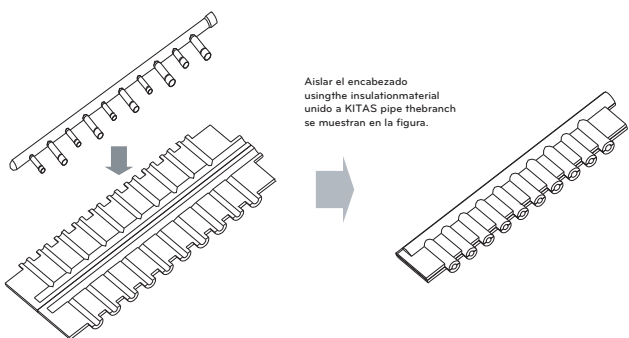

- Las juntas entre rama y la tubería deben sellarse con la cinta incluida en cada kit.

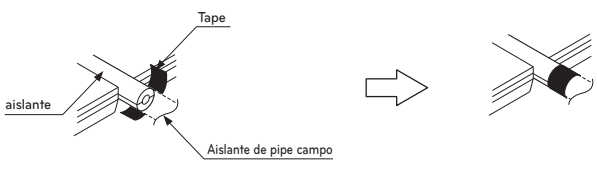

- Cualquier pipe tapa debe estar aislado usando el kit de aislante proporcionado with each y luego con cinta adhesiva como se ha descrito anteriormente.

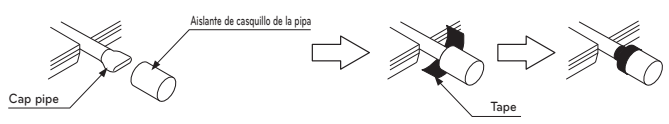

Divisor en Y

[Unidad:mm]

Modelos	Tubería de gas	Tubería de líquido
ARBLN 01621		
ARBLN 03321		
ARBLN 07121		
ARBLN 14521		
ARBLN 23220		

Cabezal

[Unidad:mm]

Modelos	Tubería de gas	Tubería de líquido
4 ramales ARBL054		
7 ramales ARBL057		
4 ramales ARBL104		
7 ramales ARBL107		
10 ramales ARBL1010		
10 ramales ARBL2010		

ESPAÑOL

Prueba de fugas y secado al vacío

Prueba de fugas

La prueba de fugas debera realizarse presurizando gas nitrogeno a 3,8 MPa (38,7 Kg/cm²). Si la presion no cae durante 24 horas, el sistema habra pasado la prueba. Si la presion cae, compruebe la existencia de fugas de nitrogeno. Para el metodo de prueba, consulte la siguiente figura. (Realice una prueba con las valvulas de servicio cerradas. Asegurese tambien de presurizar el conducto de liquido, el conducto de gas y el conducto comun de presion alta/baja).

El resultado de la prueba podra juzgarse como bueno si la presion no ha sido reducida tras dejarlo durante cerca de un dia tras la terminacion de presurizacion del gas nitrogeno.

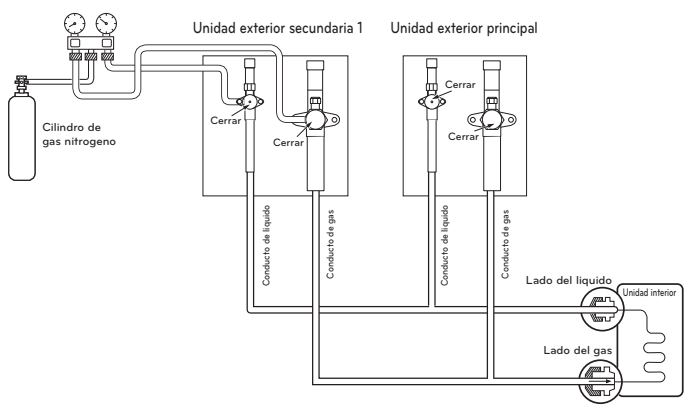

! ADVERTENCIA

Utilice una bomba de vacío o introduzca gas (nitrógeno) cuando realizar la prueba de fugas o la purga de aire. No comprima aire u oxígeno y no utilice gas inflamable. De lo contrario, puede causar un incendio o explosión.

- Existe riesgo de muerte, lesiones, incendio o explosión.

! NOTA

Si la temperatura ambiente difiere entre el tiempo cuando se aplica la presión y cuando se comprueba la caída de presión. Aplique el siguiente factor de corrección

Existe un cambio de presión de aproximadamente 0,1 Kg/cm² (0,01 MPa) por cada grado centígrado en la diferencia de temperatura.

Corrección = (Temp. en el momento de la presurización - Temp. en el momento de la comprobación) x 0,1

Por ejemplo: La temperatura en el momento de la presurización (3,8 Mpa) es de 27°C

24 horas después : 3,73 Mpa, 20°C

En este caso la caída de presión de 0,07 es debida a la caída de temperatura Y, por lo tanto, no existirán fugas en el conducto.

! PRECAUCIÓN

A fin de evitar la entrada de nitrógeno en el sistema de refrigeración en estado líquido, la parte superior del cilindro debe encontrarse en una posición más elevada que la parte inferior cuando presurice el sistema. Normalmente, el cilindro se utiliza en posición de pie vertical.

Vacío

El secado en vacío debería hacerse desde el puerto de servicio previsto en la válvula de servicio de la unidad de exterior a la bomba de vacío utilizada comúnmente para la tubería de líquidos, de gas y tuberías de alta / baja presión común. (Realice vacío de la tubería de líquido, de gas y tubería de alta / baja presión común con la válvula de servicio cerrada).

* No realice una purga de aire usando refrigerante.

• Secado en vacío: Utilice una bomba de vacío que pueda evacuar hasta 100,7kPa (5 Torr, - 755mmHg).

- Durante más de 2 horas, evacue el sistema de las tuberías de gas y líquido con una bomba de vacío y ponga el sistema a -100,7kPa. Después de mantener el sistema en ese estado durante más de 1 hora, verifique que el medidor de vacío aumenta. El sistema puede contener humedad o fugas.

- Siga estas instrucciones si existe la posibilidad de que quede humedad en el interior de la tubería.
(Puede entrar agua de lluvia en la tubería durante el funcionamiento en la época de lluvias o durante un largo período de tiempo) Después de evacuar el sistema durante 2 horas, introduzca presión en el sistema a 0,05MPa (ruptura de vacío) con gas nitrógeno y, a continuación, evacue otra vez con la bomba de vacío durante 1hr a -100,7kPa (secado al vacío). Si el sistema no puede ser evacuado a -100,7kPa en 2 horas, repita los pasos de ruptura de vacío y secado. Por último, verifique si el medidor de vacío se eleva o no, después de mantener al sistema en el vacío durante 1 hora.

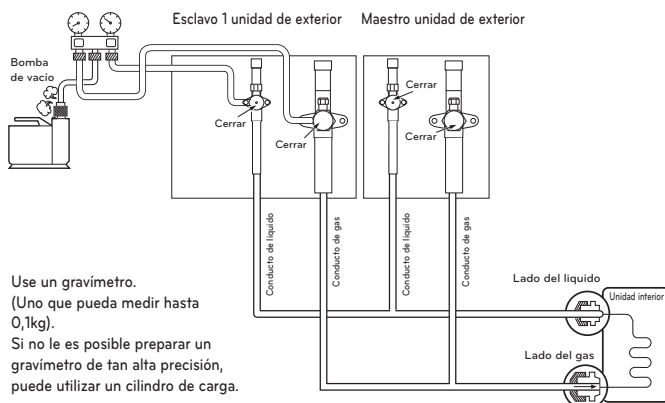
**! ADVERTENCIA**

Utilice una bomba de vacío o introduzca gas (nitrógeno) cuando realizar la prueba de fugas o la purga de aire. No comprima aire u oxígeno y no utilice gas inflamable. De lo contrario, puede causar un incendio o explosión.

- Existe riesgo de muerte, lesiones, incendio o explosión.

! NOTA

Siempre añada una cantidad adecuada de refrigerante. (Para la carga adicional del refrigerante)

Añadir refrigerante en exceso o en defecto podría provocar problemas.

Para utilizar el modo de vacío (Si el modo de vacío está fijado, todas las válvulas de las unidades de interior y de exterior se abrirán).

! ADVERTENCIA

Cuando se instale y se cambie el aire acondicionado a otro sitio, recargue una vez vaciado del todo.

- Si se mezcla un refrigerante distinto o el aire con el refrigerante original, el ciclo podría fallar y dañarse la unidad.

Modo de vacío

Esta función se usa para crear vacío en el sistema después de la sustitución de compresores, sustitución de partes ODU o adición/sustitución de un IDU.

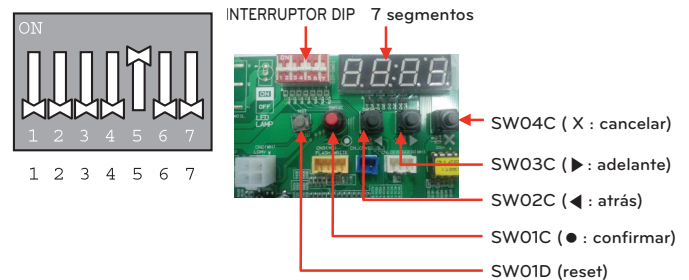
Método de ajuste del modo de vacío

Interruptor dip de PCB principal de unidad maestra en ON: Nº 5

Seleccione el modo usando el botón '▶', '◀':
"SVC" Pulse el botón '●'

Seleccione la función usando el botón '▶', '◀': "Se3" Pulse el botón '●'

Inicie el modo de vacío: "VACC"
ODU V/V ABIERTO
ODU EEV ABIERTO
IDU EEV ABIERTO

Método de cancelación del modo de vacío

Apagado interruptor Dip y pulse el botón Reset del PCB de la unidad maestra

! PRECAUCIÓN

El funcionamiento del ODU se detiene durante el modo de vacío. El compresor no puede funcionar.

Aislamiento termico de los conductos de refrigerante

Asegurese de aplicar trabajo de aislamiento a los conductos de refrigerante cubriendo el conducto de liquido y el de gas por separado con polietileno resistente al calor del grosor suficiente, para que no exista separacion visible en la junta entre la unidad interior y el material aislante, y los propios materiales aislantes. Cuando el trabajo de aislamiento sea insuficiente, existe la posibilidad de gotas por condensacion, etc. Preste una especial atencion al trabajo de aislamiento.

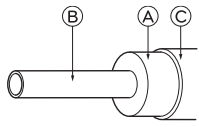

Material termico aislante	Adhesivo + Calor – espuma de polietileno resistente + Cinta adhesiva	
Fibra de vidrio	De interior	Cinta de vinilo
	Suelo expuesto	Tela de canamo impermeable + asfalto
	De exterior	Tela de canamo impermeable + placa de zinc + pintura al aceite

- (A) Material aislante termico
- (B) Conducto
- (C) Revestimiento exterior(Enrolle cinta de acabado alrededor de la pieza de conexon y la pieza de corte del material aislante termico.)

! NOTA

Al utilizar una cubierta de polietileno como material de revestimiento, el asfalto no sera necesario.

Mal ejemplo

- No aisle juntos el conducto de gas o el de baja presion y el conducto de liquido o alta presion.

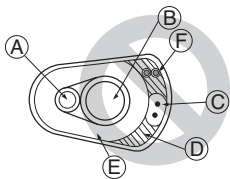

- (A) Conducto de liquido
- (B) Conducto de gas
- (C) Lineas de tension
- (D) Cinta de acabado
- (E) Material aislante
- (F) Lineas de comunicacion

- Asegurese de aislar completamente la seccion de conexion

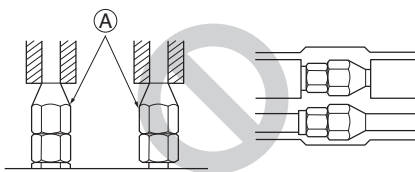

(A) Estas piezas no estan aisladas.

Buen ejemplo

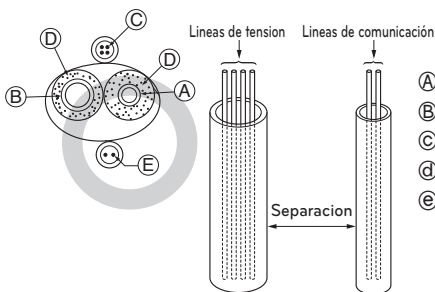

- (A) Conducto de liquido
- (B) Conducto de gas
- (C) Linea de tension
- (D) Material aislante
- (E) Lineas de comunicacion

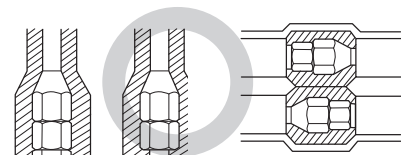

Entradas

Pared interna (oculta)

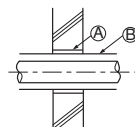

Pared exterior

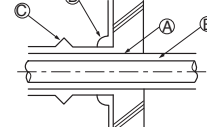

Pared exterior (oculta)

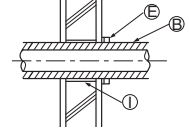

Suelo (ignifugo)

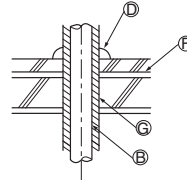

Eje del conducto de techo

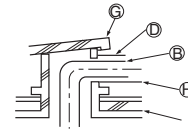

Porcion entrante en el limite de fuego y pared limite

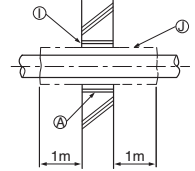

- (A) Manguito
- (B) Material aislante termico
- (C) Amortiguacion
- (D) Material calafateado
- (E) Banda
- (F) Manguito con borde
- (G) Material de amortiguacion
- (H) Lagging material
- (I) Mortero u otro calafateado incombustible
- (J) Material aislante termico incombustible

Al cubrir una separacion con mortero, cubra la pieza de penetracion con una placa de acero para que el material aislante no se melle. En esta pieza, emplee materiales incombustibles tanto para el aislamiento como para el revestimiento. (No debe utilizar el revestimiento de vinilo).

CABLEADO ELÉCTRICO

Areas de cuidado

- Siga las ordenanzas de su organizacion gubernamental para el estandar tecnico relacionado al equipo electrico, regulaciones de cableado y directrices de cada compania electrica.



! ADVERTENCIA

Asegurese de contar con ingenieros electricos autorizados para realizar los trabajos electricos utilizando circuitos especiales conforme a las regulaciones y a este manual de instalacion. Si el circuito de suministro electrico tiene una falta de capacidad o una deficiencia del trabajo electrico, puede causar una descarga electrica o fuego.

- Instale la linea de comunicacion de la unidad exterior lejos del cableado de la fuente de potencia para no verse afectada por el ruido electrico procedente de la fuente de potencia. (No lo pase por el mismo conducto.)
- Asegurese de proporcionar el trabajo designado de puesta a tierra a la unidad exterior.

! PRECAUCIÓN

Asegurese de poner a tierra la unidad exterior. No conecte la linea de puesta a tierra a ningun conducto de gas, de agua, la varilla de descarga o la linea de puesta a tierra del telefono. Si la puesta a tierra es incompleta, puede ser causa una descarga electrica.

- Permita la concesion al cableado para la caja de la pieza electrica de las unidades interior y exterior, ya que en ocasiones la caja se desmonta durante las labores de servicio.
- No conecte nunca la fuente principal de potencia al bloque de terminales de la linea de comunicacion. Si estuvieran conectadas, las piezas electricas se quemarian.
- Utilice cables blindados de 2 almas blindados para la linea de comunicacion. (Con la marca  en la imagen que aparece a continuacion) Si las lineas de comunicacion de diferentes sistemas se conectan con el mismo cable de multiples almas, la mala transmision y recepcion resultantes producirán errores en el funcionamiento. ( Con la marca en la imagen que aparece a continuacion)
- Solo deba conectar la linea de comunicacion especificada al bloque de terminales para la comunicacion de la unidad exterior.

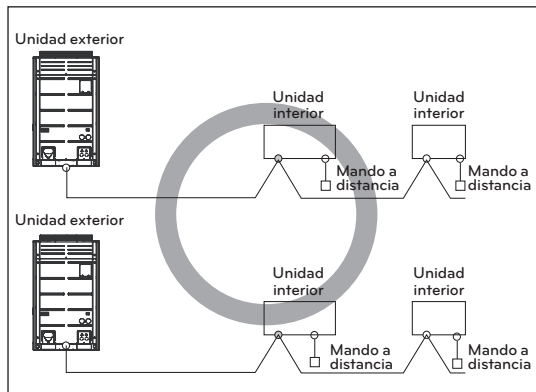

Cable blindado de doble capa

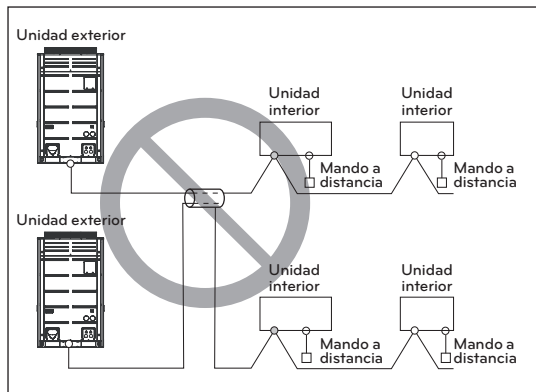

Cable multi-capas

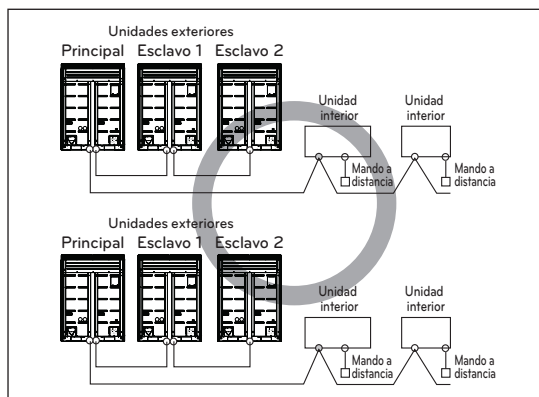

Cable blindado de doble capa

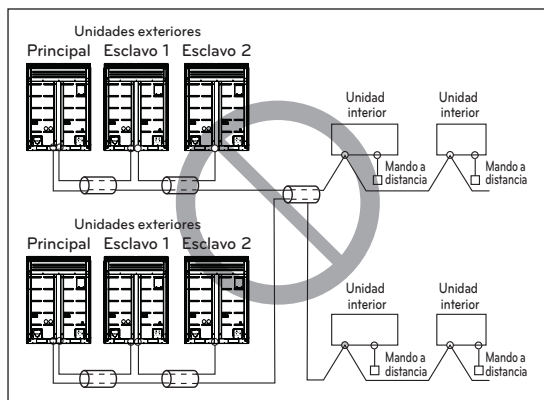

Cable multi-capas

PRECAUCIÓN

- Utilice cables blindados de doble capas para las líneas de comunicación. No los utilice nunca junto con cables de tensión.
- La capa de blindaje conductor del cable debe ser puesta a tierra en la pieza metálica de ambas unidades.
- No utilice nunca cables multi-capas
- Debido a que esta unidad esta equipada con un convertor, instalar un condensador de adelanto de fase no solo deteriorara el efecto de mejora del factor de potencia, sino que tambien causara un calentamiento anormal del condensador. Por lo tanto, no aisle nunca un condensador de adelanto de fase.
- Mantenga la desproporcion de potencia dentro del 2% del regimen de la alimentacion. Una gran desproporcion acortara la vida del condensador de aplanamiento.

Precauciones al disponer el cableado de alimentación

Use terminales de presión redondos para realizar las conexiones del bloque de terminales de alimentación.



Cuando no haya ninguno disponible, siga estas instrucciones.

- No conecte cables de diferente grosor al bloque de terminales de alimentación. (La holgura en el cableado de alimentación podría causar un calor anormal.)
- Al conectar cables del mismo grosor, siga las instrucciones de la figura siguiente.

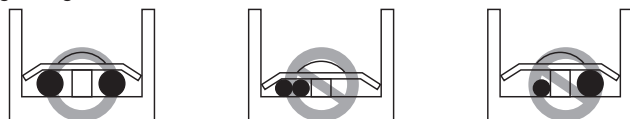

- Para el cableado, use el cable de alimentación designado y conéctelo firmemente, a continuación, fíjelo para evitar que la presión exterior afecte al bloque de terminales.
- Use un destornillador adecuado para apretar los tornillos del terminal. Un destornillador con una punta pequeña dañaría la cabeza y haría imposible un apretado adecuado.
- Apretar demasiado los tornillos de los terminales podría romperlos.

PRECAUCIÓN

Si por error se aplica la potencia de 400 voltios en la fase "N", cambie el convertor de la PCI y el transformador de la caja de control.

Caja de control y posición de conexión del cableado

- Quite todos los tornillos del panel frontal y quite el panel tirando de él hacia adelante.
- Conecte la línea de comunicación entre la unidad de exterior principal y secundaria a través del bloque de terminales.
- Conecte las líneas de comunicación entre la unidad de exterior y las unidades de interior a través del bloque de terminales.
- Cuando el sistema de control central está conectado a la unidad de exterior, deberá conectar un PCB dedicado entre ellos.
- Cuando conecte la línea de comunicación entre la unidad de exterior y las unidades de interior con un cable blindado, conecte la toma a tierra blindada al tornillo de toma a tierra.

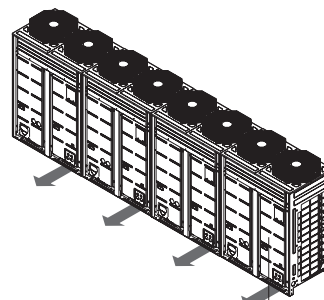

Panel frontal

ADVERTENCIA

El sensor de la temperatura del aire exterior no debería quedar expuesto a la luz solar directa.
- Proporcione una cubierta apropiada para proteger contra la luz solar.

PRECAUCIÓN

Si el aparato no esta correctamente puesto a tierra, siempre existira el riesgo de descarga electrica; ademas, la puesta a tierra del aparato debera realizarla una persona cualificada.

[Bomba de calor]

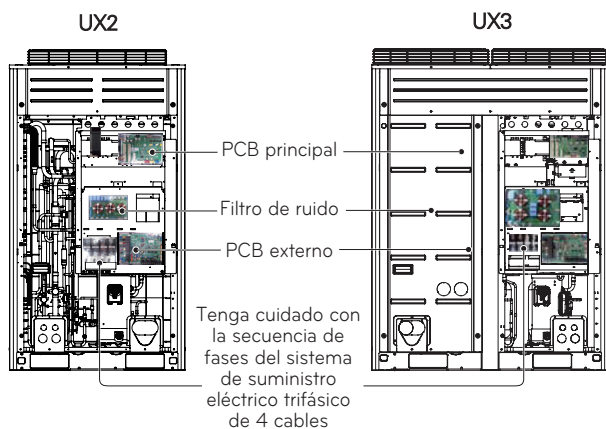
**Cables de comunicación y alimentación****Cable de comunicación**

- Tipos : Cable apantallado
- Sección transversal : 1.0~1.5mm²
- Temperatura máxima admisible : 60°C
- Longitud de cable máxima admisible : under 1000m

Cable de control remoto

- Tipos: Cable de 3 hilos

Cable de control remoto

Tipo de producto	Tipo de cable	Diámetro
Gestor ACP&AC	Cable de 2 hilos (Cable apantallado)	1.0~1.5mm ²
AC Smart	Cable de 2 hilos (Cable apantallado)	1.0~1.5mm ²
Controlador central simple	Cable de 4 hilos (Cable apantallado)	1.0~1.5mm ²

Separación de cables de transmisión y alimentación

- Si los cables de transmisión y alimentación se colocan juntos, existe una gran posibilidad de averías de funcionamiento por las interferencias en el cableado de señal causadas por el acoplamiento electrostático y electromagnético. Las siguientes tablas establecen nuestras recomendaciones como una separación adecuado de las líneas de transmisión y suministro eléctrico cuando es necesario tenerlas una al lado de la otra

Capacidad actual del cable de alimentación	Espaciado	
100 V o mas	10A	300mm
	50A	500mm
	100A	1000mm
	100A o mas	1500mm

NOTA

- Las figuras estan basadas en la longitud asumida del cableado paralelo hasta los 100 m. Para una longitud de mas de 100 m las figuras deberan recalcularse en proporcion directa a la longitud adicional de la linea implicada.
- Si la forma de onda del suministro de potencia continua mostrando una cierta distorsion, el espaciado recomendado en la tabla debera incrementarse.
 - Si las lineas estan tendidas en el interior de los conductos, el siguiente punto tambien debera tenerse en cuenta al agrupar juntas las diversas lineas para su introduccion en los conductos.
 - Lineas de tension (incluyendo el suministro de potencia al aire acondicionado) y las lineas de senal no deben tenderse en el interior del mismo conducto.
 - De igual forma, al agrupar lineas de tension y lineas de senal, estas no deberan juntarse demasiado.

Cableado del suministro principal de potencia y capacidad del equipo

- Utilice un suministro de potencia distinto para la unidad exterior y la unidad interior
- Tenga en cuenta las condiciones ambientales (temperatura ambiente, luz directa del sol, agua de lluvia, etc.) al proceder con el cableado y las conexiones.
- El tamaño del cable es el valor mínimo del cableado de conductos metálicos. El tamaño del cable de alimentación debera ser 1 grado mas grueso teniendo en cuenta las caidas de tension de la linea. Asegurese que el voltaje del suministro de potencia no caiga mas de un 10%.
- Deberan acatarse los requisitos de las normativas de cableado de la region para el cableado especifico.
- Los cables de alimentación de las piezas del equipo para uso externo no deberan ser mas ligeras que el cable flexible con funda de policloropreno.
- No instale un interruptor individual o un enchufe electrico para desconectar cada unidad interior independientemente del suministro de potencia.

	El espesor de alambre mínimo (mm ²)			Interruptor diferencial (interruptor diferencial automático 4P)
	Cable de alimentación principal	Alambre de Poder	Cable a tierra	
1 Unidad	2.5~6	-	2.5	Debajo de 30~50A 100mA 0,1 seg
2 Unidad	10~16	-	2.5	Debajo de 75~100A 100mA 0,1 seg
3 Unidad	25~35	-	4	Debajo de 125~100mA 150A 0,1 seg
4 Unidad	70	-	6	Debajo de 175~100mA 200A 0,1 seg

Cable a tierra

- 1 El cable de alimentación entre la unidad exterior maestra y esclavo1 unidad exterior - mínimo : 6 mm²
- 2 El cable de alimentación entre la unidad exterior y esclavo2 unidad exterior - mínima : 4 mm²
- 3 El cable de alimentación entre la unidad exterior y esclavo3 unidad exterior - mínimo : 2.5 mm²

* La citada norma es un estándar de alambre CV.

* Utilice el 3 fases 4 hilos cuadrupolo interruptor de corriente del interruptor.

ADVERTENCIA

- Siga la ordenanza de su organización gubernamental respecto a las normas técnicas relacionadas con las normativas de equipos eléctricos, cableado y guía de cada empresa de electricidad.
- Asegurese de utilizar los cables especificos para las conexiones para que ninguna fuerza externa actue sobre las conexiones del terminal. Si las conexiones no estan fuertemente fijadas, podrian ser causa de calentamiento o fuego.
- Asegurese de utilizar el tipo apropiado de interruptor para la protección de sobrecarga. Observe que la sobrecarga generada puede incluir una cierta cantidad de corriente directa.

PRECAUCIÓN

- Ciertos lugares de instalación puede requerir el acoplamiento de un interruptor de fugas a tierra. Si no instala un interruptor de fugas a tierra, puede ser causa de descarga eléctrica.
- No utilice un interruptor o fusible que no sea de la capacidad adecuada. Utilizar un fusible y cable o cable de cobre de capacidad demasiado grande puede ser causa de averías en la unidad o fuego.

Punto de atención relativo a la calidad del suministro de energía eléctrica pública.

Este equipo es conforme a, respectivamente:

- EN/IEC 61000-3-11 (1) siempre que la impedancia del sistema Z_{sys} es inferior o igual a Z_{max} y
- EN/IEC 61000-3-12 (2) siempre que la alimentación de corto circuito S_{sc} es superior o igual al valor S_{sc} mínimo en el punto de interfaz entre el suministro al usuario y el sistema público. Es responsabilidad del instalador o del usuario del equipo de asegurar, mediante consulta con el operador de la red de distribución si necesario, que el equipo está conectado exclusivamente a la alimentación con, respectivamente:
- Z_{sys} inferior o igual a Z_{max} y
- S_{sc} superior o igual al valor S_{sc} mínimo.

Combinación estándar de las unidades exteriores	Z_{max} (Ω)	Valor S_{sc} mínimo (kVA)
ARUN080LTE4	-	3921
ARUN100LTE4	-	6415
ARUN120LTE4	-	6415
ARUN140LTE4	-	4964
ARUN160LTE4	-	4964
ARUN180LTE4	-	6994
ARUN200LTE4	-	6994

- (1) El Estándar Técnico Europeo/Internacional fija los límites de cambios de voltaje, fluctuaciones de voltaje y parpadeo en los sistemas públicos de suministro de baja tensión para equipos con corriente clasificada de ≤ 75 A.
- (2) El Estándar Técnico Europeo/Internacional fija los límites de las corrientes armónicas producidas por los equipos conectados a sistemas públicos de baja tensión con una corriente de entrada > 16 A y ≤ 75 A por fase.

Cableado del lugar de instalación

Unidad exterior individual

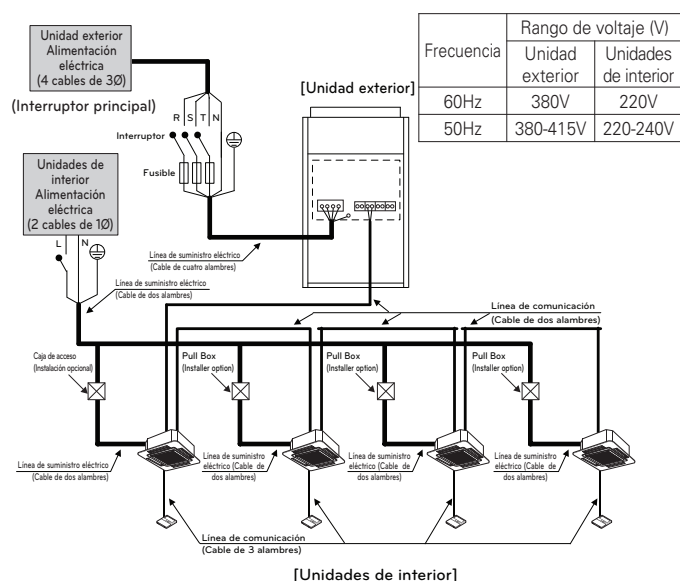

[Bomba de calor]

Entre la unidad interior y exterior

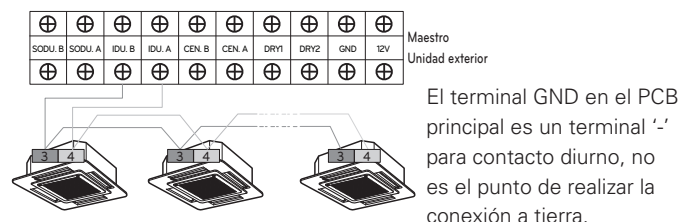

Unidades exteriores en serie

Cuando está conectado el suministro eléctrico en serie entre unidades.

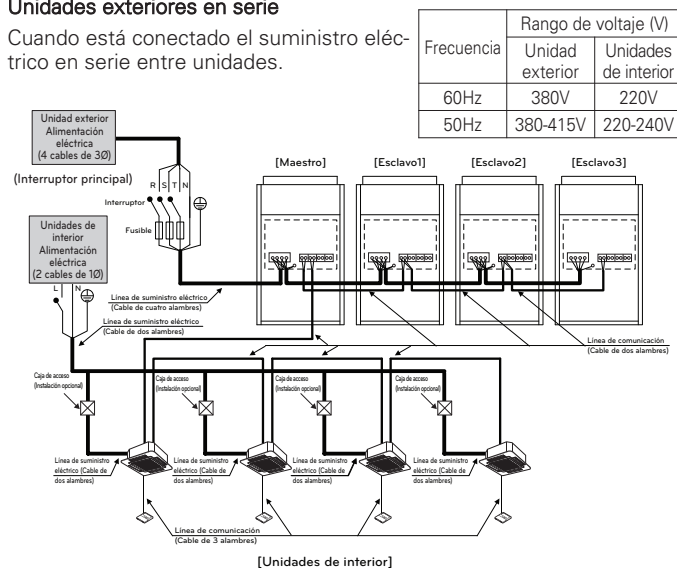

⚠ ADVERTENCIA

- Se requieren líneas de tierra en la unidad interior para evitar un accidente de descarga eléctrica durante una fuga de corriente, un problema de comunicación a causa del efecto del ruido y una fuga de corriente del motor (sin conexión al conducto).
- No instale un único interruptor o toma de corriente para desconectar cada unidad interior por separado de la alimentación.
- Instale el interruptor principal que pueda interrumpir todas las fuentes de alimentación de manera integrada ya que este sistema se compone del equipo que utiliza las múltiples fuentes de alimentación.
- Si existe la posibilidad de fase invertida, pérdida de fase, apagón momentáneo, o la alimentación se enciende y se apaga mientras el aparato está en funcionamiento, conecte un circuito de protección de fase invertida de forma local. Ejecutar el producto en una fase invertida puede romper el compresor y otras piezas.

⚠ ADVERTENCIA

Cuando la capacidad total es superior a la siguiente, no se utiliza la alimentación eléctrica en serie entre las unidades. Podría quemarse el primer bloque de terminales. (Bomba de calor : 62 Hp)

Cuando el suministro eléctrico está conectado individualmente a cada unidad exterior.

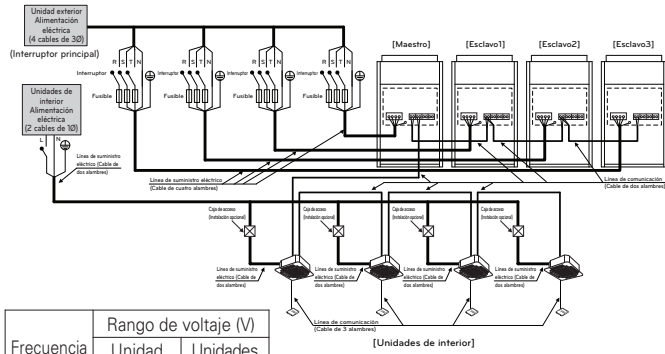

Frecuencia	Rango de voltaje (V)	
	Unidad exterior	Unidades de interior
60Hz	380V	220V
50Hz	380-415V	220-240V

ADVERTENCIA

- Se requieren líneas de tierra en la unidad interior para evitar un accidente de descarga eléctrica durante una fuga de corriente, un problema de comunicación a causa del efecto del ruido y una fuga de corriente del motor (sin conexión al conducto).
- No instale un único interruptor o toma de corriente para desconectar cada unidad interior por separado de la alimentación.
- Instale el interruptor principal que pueda interrumpir todas las fuentes de alimentación de manera integrada ya que este sistema se compone del equipo que utiliza las múltiples fuentes de alimentación.
- Si existe la posibilidad de fase invertida, pérdida de fase, apagón momentáneo, o la alimentación se enciende y se apaga mientras el aparato está en funcionamiento, conecte un circuito de protección de fase invertida de forma local. Ejecutar el producto en una fase invertida puede romper el compresor y otras piezas.

[Bomba de calor]
Entre la unidad interior y exterior

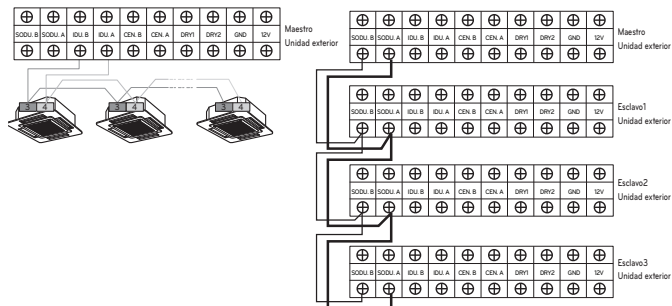

El terminal GND en el PCB principal es un terminal 'L' para contacto seco. No es el punto de realizar la conexión a tierra.
- Asegúrese de que el número de terminales de las unidades de exterior están emparejados. (A-A, B-B)

Ejemplo Conexión del cable de transmisión

[BUS type]

- La conexión del cable de la comunicación se debe instalar como figura abajo entre la unidad de interior a la unidad al aire libre.

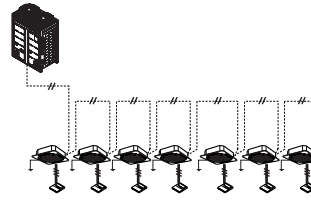

[STAR type]

- La operación anormal se puede causar por defecto de la comunicación, cuando la conexión del cable de la comunicación está instalada como la figura abajo (tipo de la ESTRELLA).

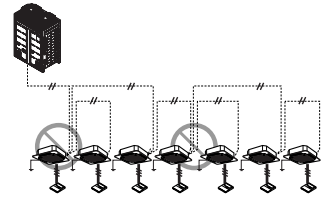

Ejemplo Conexión de cable de alimentación y comunicación (UX2)

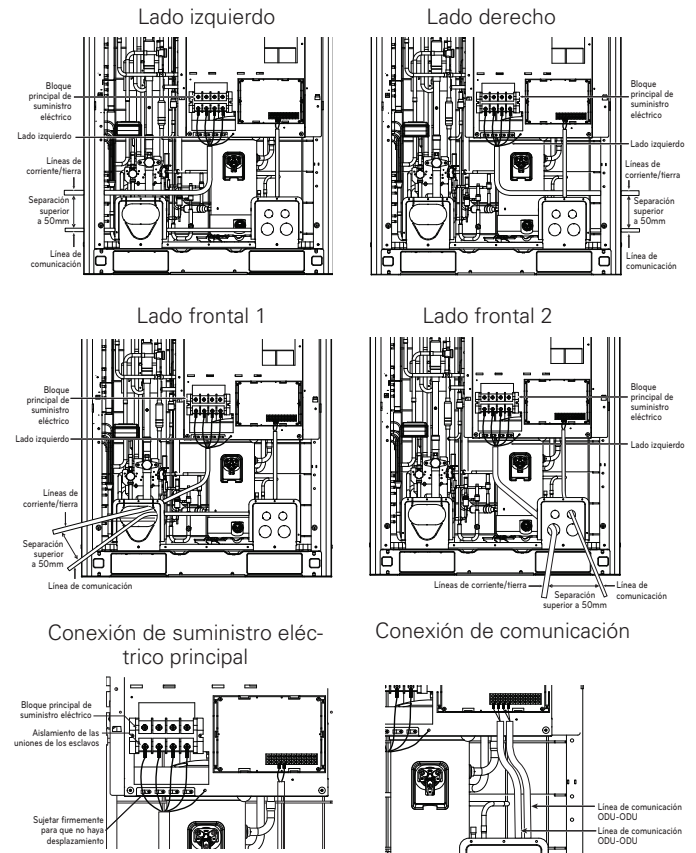

PRECAUCIÓN

Debe hacer el cableado de los cables de alimentación o los cables de comunicación para evitar interferencias con el sensor de nivel de aceite. De lo contrario, el sensor de nivel de aceite no funcionará con normalidad.

Ejemplo Conexión de cable de alimentación y comunicación (UX3)

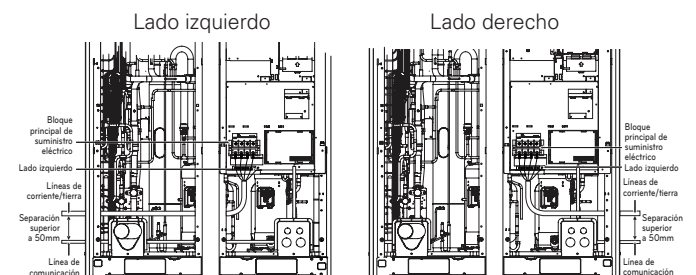

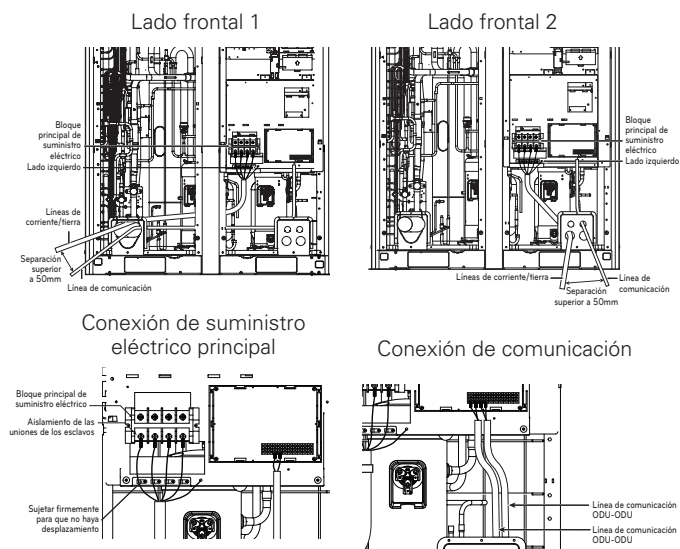

PRECAUCIÓN

Debe hacer el cableado de los cables de alimentación o los cables de comunicación para evitar interferencias con el sensor de nivel de aceite. De lo contrario, el sensor de nivel de aceite no funcionará con normalidad.

Comprobación de los ajustes de las unidades exteriores

Verificación de acuerdo con el ajuste del interruptor

- Puede comprobar la configuración de valores de la principal unidad de exterior utilizando el LED de 7 segmentos. El ajuste del interruptor debe cambiarse cuando la alimentación está desactivada.

Comprobación de la pantalla inicial

El número aparece secuencialmente en el 7º segmento en 5 seconds tras suministrar alimentación. Este número representa el estado del ajuste.

Orden de pantalla inicial

Orden	No	Medio
①	8~20	Capacidad de modelo maestr
②	10~20	Capacidad de modelo esclavo 1
③	10~20	Capacidad de modelo esclavo 2
④	10~20	Capacidad de modelo esclavo 3
⑤	8~80	Capacidad total
⑥	1	Sólo refrigeración
	2	Bomba de calor
	3	Recuperación de calor
⑦	38	Modelo 380V
	46	Modelo 460V
	22	Modelo 220V
⑧	1	LTE4
	2	LTS4

Ejemplo) ARUN620LTE4

①	②	③	④	⑤	⑥	⑦	⑧
18	16	14	14	62	2	38	1

Unidad maestra

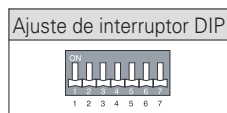

Unidad esclava

Ajuste de interruptor DIP	Ajuste de ODU
	Esclavo 1
	Esclavo 2
	Esclavo 3

Direccionamiento automático

La dirección de las unidades interiores debería ajustarse mediante el direccionamiento automático

- Esperar 3 minutos tras conectar el suministro eléctrico. (unidades de exterior Maestra y Esclava, unidades de interior)
- Pulse el interruptor de la unidad exterior durante 5 segundos. (SW01C)
- Se indica un "88" en el segmento 7 LED de la unidad exterior PCB.
- Para completar el direccionamiento, se requieren de 2~7 minutos en función de los números del conjunto de conexiones de la unidad interior.
- Los números de las unidades de interior cuyo direccionamiento se ha completado se indican durante 30 segundos en el LED de 7 segmentos de la unidad exterior de PCB
- Después de completar el direccionamiento, la dirección de cada unidad interior se indica en la ventana de visualización del control remoto cableado. (CH01, CH02, CH03,, CH06: Indicado como número de unidades de interior conectadas)

[Bomba de calor (PCB PRINCIPAL)]

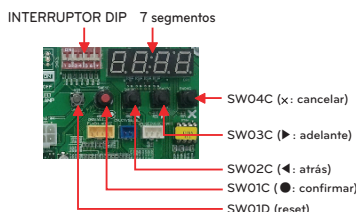

PRECAUCIÓN

- A la hora de sustituir el PCB de la unidad interior, realice siempre el ajuste de autodireccionamiento de nuevo. (Cuando lo haga, compruebe si utiliza un módulo de abastecimiento independiente a alguna unidad interior.)
- Si el abastecimiento de energía no se aplica a la unidad interior podría suceder algún error.
- El autodireccionamiento sólo es posible en la unidad Maestra.
- El autodireccionamiento debe realizarse al cabo de tres minutos para mejorar la comunicación.

Procedimiento de direccionamiento automático

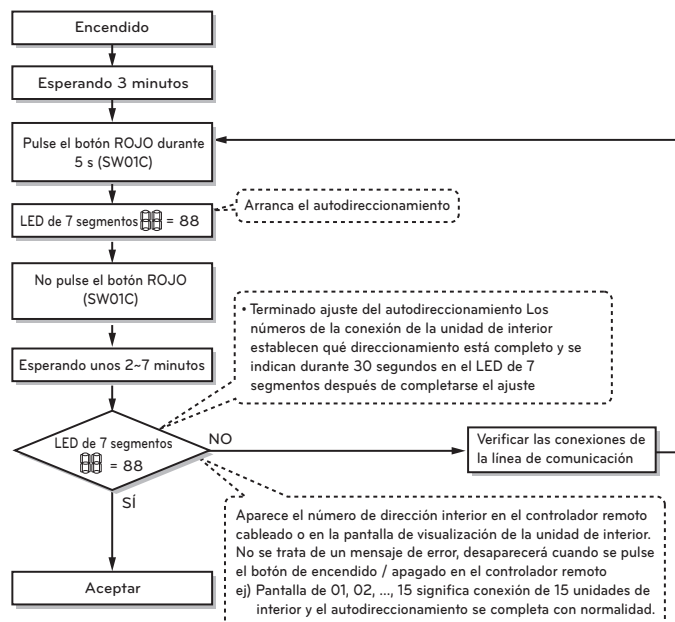

Ajuste de funciones

Seleccione el modo/función/opción/valor con el botón '▶', '◀' y confirme con el botón '●' tras encender el interruptor dip nº 5.

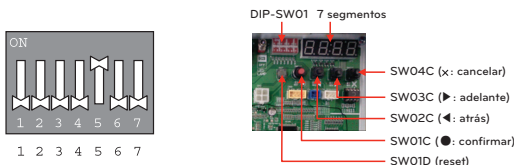

Contenido	Pantalla 1	Función		Opción		Valor		Acción		Observaciones	
		Contenido	Pantalla 2	Contenido	Pantalla 3	Contenido	Pantalla 4	Aplicar	Pantalla 5		
Instalación	Func	Selector de frío y calor	Fn1	oFF	op1~op2	Seleccionar la opción	-	-	Cambiar el valor de ajuste	En blanco	Guardar en EEPROM
		Compensación de presión estática	Fn2	oFF	op1~op3	Seleccionar la opción	-	-	Cambiar el valor de ajuste	En blanco	Guardar en EEPROM
		Función nocturna de ruido bajo	Fn3	oFF	op1~op12	Seleccionar la opción	-	-	Cambiar el valor de ajuste	En blanco	Guardar en EEPROM
		Desescarche general	Fn4	on	oFF	Seleccionar la opción	-	-	Cambiar el valor de ajuste	En blanco	Guardar en EEPROM
		Dirección ODU	Fn5	-	-	-	0-255	Ajustar el valor	Cambiar el valor de ajuste	En blanco	Guardar en EEPROM
		Eliminación de nieve y desescarche rápido	Fnb	oFF	op1~op3	Seleccionar la opción	-	-	Cambiar el valor de ajuste	En blanco	Guardar en EEPROM
		Ajuste de capacidad de IDU	Fn7	on	oFF	Seleccionar la opción	-	-	Cambiar el valor de ajuste	En blanco	Guardar en EEPROM
		Ajuste de la presión objetivo	Fn8	oFF	op1~op3	Seleccionar la opción	-	-	Cambiar el valor de ajuste	En blanco	Guardar en EEPROM
		Funcionamiento Comfort	Fn9	on	oFF	Seleccionar la opción	-	-	Cambiar el valor de ajuste	En blanco	Guardar en EEPROM

* Las funciones guardadas en EEPROM se almacenan continuamente, aunque se reinicie la alimentación del sistema.

Ajuste del número del grupo

Ajuste del número del grupo para las unidades de interior

- Confirme que el encendido de todo el sistema (unidad de interior, unidad ext.) está desactivado. si no lo está, apáguelo.
- Las líneas de comunicación conectadas al terminal INTERNET deberían conectarse al control central de la unidad de exterior respetando siempre su polaridad (A-A, B-B)
- Encienda todo el sistema.
- Ajuste el número de grupo y de unidad de interior con un controlador remoto cableado.
- Para controlar varios aparatos de unidades de interior en un grupo, seleccione la ID del grupo, de 0 a F.

Unidades de exterior (PCB externo)

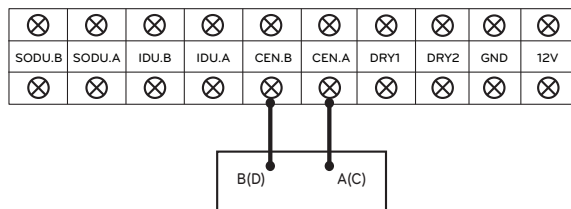

Ejemplo) Configuración del número de puestas a tierra

1 E
Grupo Unidad interior

El 1º número indica el número de grupo
El 2º número indica el número de unidad interior

Grupo que reconoce el controlador central simple
Grupo nº 0 (00~0F)
Grupo nº 1 (10~1F)
Grupo nº 2 (20~2F)
Grupo nº 3 (30~3F)
Grupo nº 4 (40~4F)
Grupo nº 5 (50~5F)
Grupo nº 6 (60~6F)
Grupo nº 7 (70~7F)
Grupo nº 8 (80~8F)
Grupo nº 9 (90~9F)
Nº Grupo A (A0~AF)
Nº Grupo B (B0~BF)
Nº Grupo C (C0~CF)
Nº Grupo D (D0~DF)
Nº Grupo E (E0~EF)
Nº Grupo F (F0~FF)

Selector de frío y calor

Método de ajuste de modo

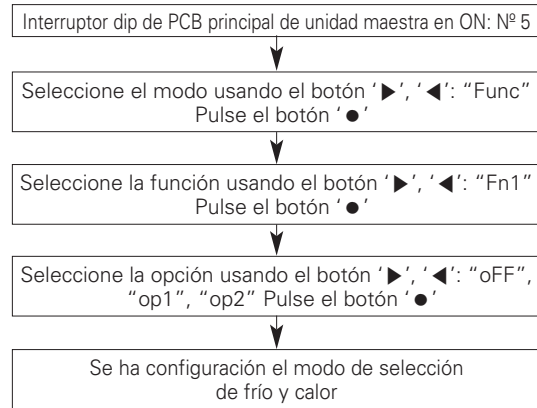

Configuración de función

Control de interruptores		Función		
Interruptor (fase)	Interruptor (inferior)	OFF (Desactivado)	op1(modos)	op2(modos)
Derecha	Izquierda	No funciona	Refrigeración	Refrigeración
Derecha	Derecha	No funciona	Calefacción	Calefacción
Izquierda	-	No funciona	Modo de ventilador	Apagado

Lado izquierdo | Lado derecho

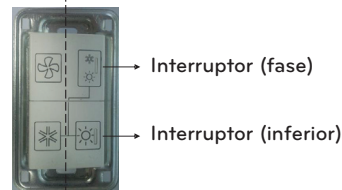

PRECAUCIÓN

- Solicite a un técnico autorizado la configuración de una función.
- Si no utiliza una función, seleccione el modo apagado.
- Si utiliza una función, instale en primer lugar un selector de frío y calor.

Modo de compensación de la presión estática

Esta función asegura que el caudal de aire de ODU, en caso de que se haya aplicado presión estática, como en el uso de un conducto a la salida del ventilador de ODU

Método de configuración del modo de compensación de la presión estática

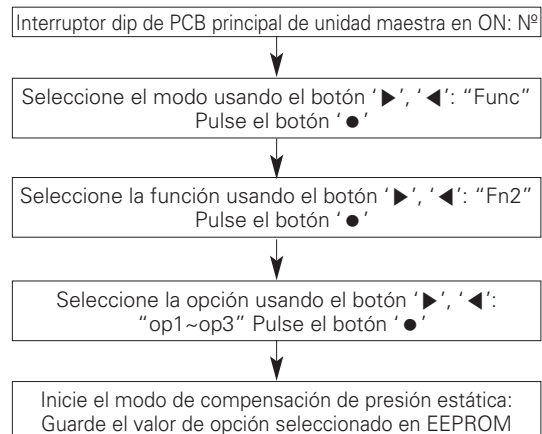

Velocidad máxima de ventilador de cada paso

Capacidad		8~12 HP	14~20 HP
Máx. RPM	Estándar	730	950
	op1	760	1020
	op2	780	1050
	op3	800	1130

Función de ruido nocturno bajo

En modo de refrigeración, esta función permite que el ventilador ODU funcione a baja RPM para reducir el ruido por la noche del ventilador de ODU que tenga una carga de refrigeración baja.

Método de configuración de función nocturna de ruido bajo

Interruptor dip de PCB principal de unidad maestra en ON: N° 5

Seleccione el modo usando el botón '►', '◄': "Func"
Pulse el botón '●'

Seleccione la función usando el botón '►', '◄': "Fn3"
Pulse el botón '●'

Seleccione la opción usando el botón '►', '◄':
"op1~op9" Pulse el botón '●'

Inicie la función nocturna de ruido bajo: Guarde el valor de opción seleccionado en EEPROM

Ajuste de hora

Paso	Tiempo de juicio (Hr)	Tiempo de funcionamiento (Hr)
op1	8	9
op2	6.5	10.5
op3	5	12
op4	8	9
op5	6.5	10.5
op6	5	12
op7	8	9
op8	6.5	10
op9	5	12
op10	Funcionamiento continuo	
op11	Funcionamiento continuo	
op12	Funcionamiento continuo	

Ruido

Bomba de calor	Capacidad	
	8~12HP	14~20HP
Paso	Ruido (dB)	
op1~op3, op10	55	59
op4~op6, op11	52	56
op7~op9, op12	49	53

PRECAUCIÓN

- Requiera al instalador que ajuste la función durante la instalación.
- Si RPM ODU cambia, puede descender la capacidad de refrigeración.

Modo de desescarche general

Método de ajuste de modo

Interruptor dip de PCB principal de unidad maestra en ON: N° 5

Seleccione el modo usando el botón '►', '◄': "Func"
Pulse el botón '●'

Seleccione la función usando el botón '►', '◄': "Fn4"
Pulse el botón '●'

Seleccione la opción usando el botón '►', '◄': "on" ~
"oFF" Pulse el botón '●'

Está seleccionado el modo de desescarche general

Ajuste del modo

- on: funciona el desescarche general
- off: funciona el desescarche parcial

PRECAUCIÓN

- Solicite a un técnico autorizado la configuración de una función.
- * Los modelos ARUN***LTS4 funcionan sólo con la función de desescarche general.

Configuración de la dirección ODU

Método de ajuste de modo

Interruptor dip de PCB principal de unidad maestra en ON: N° 5

Seleccione el modo usando el botón '►', '◄': "Func"
Pulse el botón '●'

Seleccione la función usando el botón '►', '◄': "Fn5"
Pulse el botón '●'

Seleccione la opción usando el botón '►', '◄': "0" ~
"255" Pulse el botón '●'

Configure la dirección del ODU

PRECAUCIÓN

- Solicite a un técnico autorizado la configuración de una función.
- Si utiliza una función, instale el primer lugar un controlador central.

Eliminación de nieve y desescarche rápido

Método de ajuste de modo

Interruptor dip de PCB principal de unidad maestra en ON: N° 5

Seleccione el modo usando el botón '►', '◄': "Func"
Pulse el botón '●'

Seleccione la función usando el botón '►', '◄': "Fn6"
Pulse el botón '●'

Seleccione la opción usando el botón '►', '◄': "oFF",
"op1" ~ "op3" Pulse el botón '●'

Está configurado el modo

Ajuste del modo

Ajustes	Modo
OFF (Desactivado)	Sin ajuste
op1	Modo de eliminación de nieve
op2	Modo de desescarche rápido
op3	Modo de eliminación de nieve. + Modo de desescarche rápido.

PRECAUCIÓN

- Solicite a un técnico autorizado la configuración de una función.
- Si no utiliza una función, seleccione el modo apagado.

Ajuste de capacidad de IDU

Método de ajuste de modo

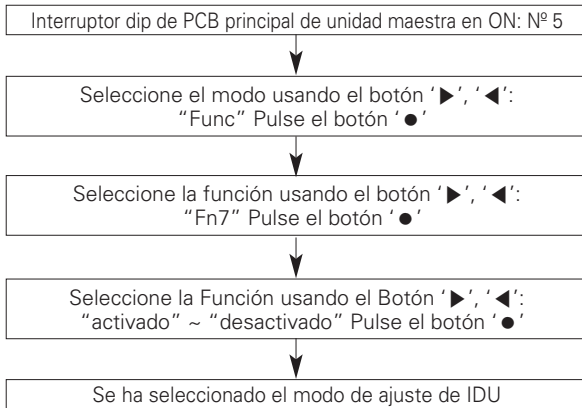

! PRECAUCIÓN

- Solicite a un técnico autorizado la configuración de una función.
- * Los modelos ARUN***LTS4 funcionan sólo con la función de desescarche general.

Funcionamiento Comfort

Método de ajuste de modo

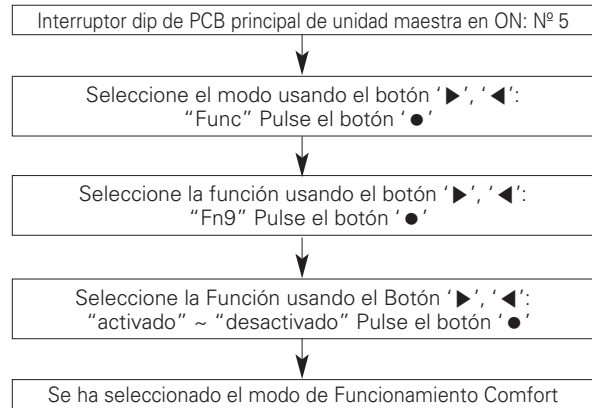

! PRECAUCIÓN

- Solicite a un técnico autorizado la configuración de una función.
- * Si no utiliza una función, seleccione el modo apagado

Ajuste de la presión objetivo

Método de ajuste de modo

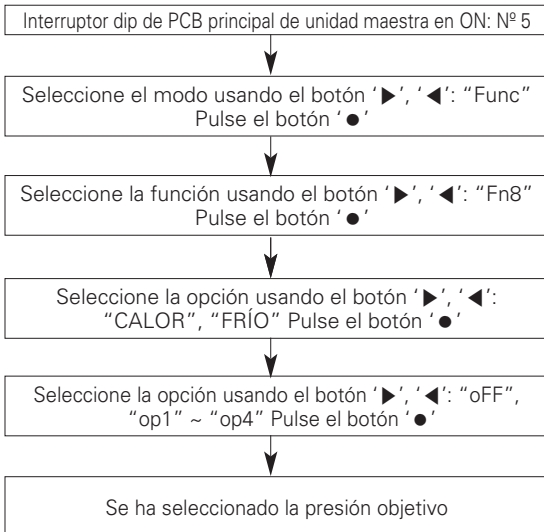

Ajustes

modo	Propósito		Variación de temperatura de condensación	Variación de temperatura de evaporación
	"Calor"	"Frío"		
op1	Aumentar capacidad	Aumentar capacidad	+2 °C	-3 °C
op2	Reducir consumo de energía	Aumentar capacidad	-2 °C	-1.5 °C
op3	Reducir consumo de energía	Reducir consumo de energía	-4 °C	+2.5 °C
op4	Reducir consumo de energía	Reducir consumo de energía	-6 °C	-4.5 °C

! PRECAUCIÓN

- Solicite a un técnico autorizado la configuración de una función.
- Si no utiliza una función, seleccione el modo apagado
- Cambiar consumo de energía o capacidad.

Función autodiagnóstico

Indicador de error

- Esta función indica los tipos de fallo en el autodiagnóstico y la ocurrencia de un fallo por el estado del aire.
- La marca de error aparece en la pantalla de las unidades de interior y del controlador remoto cableado y en el LED de 7 segmentos de la placa de control de la unidad de exterior como se muestra en la tabla.
- Si ocurren más de dos problemas simultáneamente, aparecerá primero el código de error del número más bajo.
- Después de que ocurra el error, si se resuelve, también desaparece simultáneamente el error en el LED.

Pantalla de error

El 1er y 2º y 3º LED del segmento de 7 indica el número de error, el 4º indica el número de unidad. (* = 1: Principal, 2: Secundaria1, 3: Secundaria2, 4: Secundaria3)

Ex)

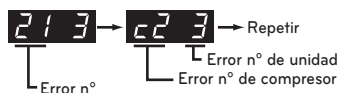

* Consulte el manual de DX-Ventilation del código de error DX-Ventilation

Pantalla			Título	Causa del error	
Error relacionado con la unidad interior	0	1	-	Sensor de temperatura del aire de la unidad interior	El sensor de temperatura de la unidad interior está abierto o cortocircuitado
	0	2	-	Sensor de temperatura del conducto de entrada de la unidad interior	El sensor de temperatura del conducto de entrada de la unidad interior está abierto o cortocircuitado
	0	3	-	Comunicación de error : controlador remoto cableado ↔ unidad interior	Fallo al recibir la señal del controlador remoto cableado señal en la unidad interior PCB
	0	4	-	Bomba de drenaje	Funcionamiento defectuoso de la bomba de drenaje
	0	5	-	Comunicación de error : unidad exterior ↔ unidad interior	Fallo al recibir la señal de la unidad exterior en la unidad interior PCB
	0	6	-	Sensor de temperatura del conducto de entrada de la unidad interior	El sensor de temperatura del conducto de entrada de la unidad interior está abierto o cortocircuitado
	0	9	-	Error EEPROM interior	En caso de que el número de serie que aparece en EEPROM de la unidad interior sea 0 o FFFFFFF
	1	0	-	Mal funcionamiento del motor del ventilador	Desconexión del conector del motor del ventilador/Fallo en el bloqueo del motor del ventilador interior
	1	7	-	Sensor de temperatura del aire interno de FAU	El sensor de temperatura de la unidad interior está abierto o cortocircuitado
Error relacionado con la unidad exterior	2	1	*	Avería en el compresor IPM del inversor de la unidad exterior maestra	Avería en la unidad IPM del compresor del inversor en la unidad exterior maestra
	2	2	*	Sobrecarga en la entrada del panel inversor (RMS) de la unidad exterior maestra	Sobrecarga en la entrada del panel del inversor de la unidad exterior maestra (RMS)
	2	3	*	Inversor de la unidad ext. Maestro Unión CC del compresor, baja tensión	La carga CC no se realiza en la unidad exterior Maestro después de arrancar encendido del relé.
	2	4	*	Unidad ext. Maestro alto	El sistema se desactiva con el presostato de alta presión de la unidad exterior Maestro
	2	5	*	Tensión de entrada de la unidad ext. Maestro Tensión alta/baja	La tensión de entrada de la unidad ext. Maestro es de 487V o por debajo de 270V
	2	6	*	Inversor de la unidad ext. Maestro Fallo de arranque del compresor	Primer fallo de arranque del inversor de la unidad ext. Maestro Anormalidad en el compresor
	2	9	*	Inversor de la unidad ext. Maestro compresor en sobrecorriente	Inversor de la unidad ext. Maestro, fallo del compresor O Motor con fallo
	3	2	*	Inversor de la unidad ext. Maestro Alta descarga del compresor Temperatura	El inversor de la unidad exterior Maestro desactiva el sistema Temperatura de la alta descarga del compresor
	3	3	*	Constante de la unidad ext. Maestro Velocidad del compresor alta Temperatura de descarga	La constante de la unidad ext. Maestro desactiva el sistema Temperatura de la descarga a alta velocidad
	3	4	*	A.P. o Maestro exterior Unidad	El sistema se desactiva por el excesivo incremento de alta presión de la unidad exterior Maestro

Pantalla			Título	Causa del error	
Error relacionado con la unidad exterior	3	5	*	Baja presión del Maestro exterior Unidad	El sistema se desactiva por la excesiva disminución de baja presión de la unidad exterior Maestro
	3	6	*	Límite inferior de la relación de condensación de la unidad exterior maestra	Relación limitada de baja compresión de la unidad exterior maestra
	4	0	*	Unidad ext. Maestro compresor inversor CT, sensor con fallo	Unidad ext. Maestro compresor inversor CT, abierto o cortocircuito
	4	1	*	Unidad ext. Maestro compresor inversor, sensor con fallo en temperatura de descarga	Unidad ext. Maestro compresor inversor, sensor abierto o en cortocircuito en temperatura de descarga
	4	2	*	Unidad ext. Maestro, sensor de baja presión con fallo	Unidad ext. Maestro, sensor baja presión abierto o cortocircuito
	4	3	*	Unidad ext. Maestro, sensor de alta presión con fallo	Unidad ext. Maestro, sensor alta presión abierto o cortocircuito
	4	4	*	Unidad ext. Maestro, sensor de temperatura del aire con fallo	Unidad ext. Maestro, sensor de temperatura del aire abierto o cortocircuito
	4	5	*	Calor de la unidad ext. Maestro Temperatura del intercambiador Sensor (Parte frontal) con fallo	Temperatura del intercambiador de calor de la unidad ext. Maestro Sensor (Parte frontal) abierto en cortocircuito
	4	6	*	Succión de la unidad ext. Maestro Sensor de la temperatura con fallo	Sensor de la temperatura de la succión de la unidad ext. Maestro abierto o en cortocircuito
	4	7	*	Fallo en el sensor de temperatura de descarga del compresor inverter 2 de la unidad exterior maestra	El sensor de temperatura de descarga del compresor inverter 2 de la unidad exterior maestra tiene un circuito abierto o un cortocircuito
	4	9	*	Sensor de temperatura IPM de la unidad exterior maestra en fallo	Sensor de temperatura IPM de la unidad exterior maestra está abierto o cortocircuitado
	5	0	*	Se omite conexión del R, S, T alimentación de la unidad ext. Maestro	Se omite conexión de la unidad ext. Maestro
	5	1	*	Capacidad excesiva de las unidades de interior	Fallo al recibir la señal del inversor en el PCB ppal de la unidad ext. Maestro
	5	2	*	Error de comunicación : inversor PCB → PCB ppal	Fallo al recibir la señal del inversor en el PCB ppal de la unidad ext. Esclavo1
	5	3	*	Error de comunicación : unidad interior → PCB Principal de unidad interior.	Conexión inversa u omisión del R, S, T alimentación de la unidad ext. Maestro
	5	7	*	Error de comunicación: PCB principal → PCB inverter	Fallo al recibir la señal del PCB principal en el PCB inverter de la unidad exterior maestra
	5	9	*	Instalación mixta de unidad auxiliar exterior	Instalación mixta de subunidad exterior y una unidad exterior esclava
	6	0	*	Error del inversor PCB EEPROM de la unidad exterior maestra	Error de acceso del inversor PCB EEPROM de la unidad exterior maestra
	6	2	*	Temperatura alta de disipador térmico de inverter de unidad exterior maestra	Sistema apagado por temperatura alta del disipador térmico del inverter de la unidad exterior maestra
	6	5	*	Fallo en el sensor de temperatura del disipador térmico de inverter de la unidad exterior maestra	El sensor de temperatura del disipador térmico del inverter de la unidad exterior maestra tiene un circuito abierto o cortocircuito
	6	7	*	Bloqueo del ventilador de la unidad exterior maestra	Restricción de la unidad exterior maestra
	7	1	*	Error de sensor CT de convertidor de unidad exterior maestra	Circuito abierto o cortocircuito de sensor CT de convertidor de unidad exterior maestra
	7	5	*	Error del sensor CT del ventilador de la unidad exterior maestra	Sensor CT del ventilador de la unidad exterior maestra está abierto o cortocircuitado
	7	6	*	Error de voltaje elevado de enlace CC de la unidad exterior maestra	Error de voltaje elevado de enlace CC de la unidad exterior maestra
	7	7	*	Error de sobrecorriente en el ventilador de la unidad exterior maestra	La corriente en el ventilador de la unidad exterior maestra supera 5A
	7	9	*	Error por fallo de arranque del ventilador de la unidad exterior maestra	Fallo del sensor de la primera posición del ventilador de la unidad exterior maestra
	8	6	*	Error EEPROM del PCB principal de la unidad exterior maestra	Fallo de comunicación entre el MICOM principal de la unidad exterior maestra y el EEPROM u omisión del EEPROM
	8	7	*	Error de PCB EEPROM de inversor de unidad exterior maestra	Fallo de comunicación entre el MICOM principal de la unidad exterior maestra y el EEPROM u omisión del EEPROM

Pantalla					Título	Causa del error
Error relacionado con la unidad exterior	1	0	4	*	Error de comunicación entre la unidad exterior maestra y otra unidad exterior	Fallo al recibir la señal del inversor en el PCB principal de la unidad exterior maestra
	1	0	5	*	Error de comunicación en el PCB del ventilador de la unidad exterior maestra	Fallo al recibir la señal del inversor en el PCB principal de la unidad exterior maestra
	1	0	6	*	Error de fallo en IPM del ventilador de la unidad exterior maestra	Sobrecorriente instantánea en IPM del ventilador de la unidad exterior maestra
	1	0	7	*	Error de voltaje bajo de enlace CC del ventilador de la unidad exterior maestra	El voltaje de entrada de enlace CC del ventilador de la unidad exterior maestra está por debajo de 380V
	1	1	3	*	Tubería de líquido de la unidad exterior maestra Error de sensor de temperatura	El sensor de temperatura del conducto de entrada de la unidad interior maestra está abierto o cortocircuitado
	1	1	4	*	Error de sensor de temperatura de entrada de subenfriamiento de la unidad exterior maestra	Error de sensor de temperatura de entrada de subenfriamiento de la unidad exterior maestra
	1	1	5	*	Error del sensor de temperatura de la toma de sub refrigeración de la unidad exterior maestra	El sensor de temperatura de la toma de sub refrigeración de la unidad exterior maestra está abierto o cortocircuitado
	1	1	6	*	Error de sensor de nivel de aceite de la unidad exterior maestra	Circuito abierto o cortocircuito de sensor de nivel de aceite de unidad exterior maestra
	1	4	5	*	Cuadro principal de unidad exterior maestra – Error de comunicación de cuadro externo	Cuadro principal de unidad exterior maestra – Error de comunicación de cuadro externo
	1	5	1	*	Fallo de conversión del modo de funcionamiento de la unidad exterior maestra	Fallo del modo de conversión de funcionamiento de la unidad exterior maestra.
	1	5	3	*	Fallo en el sensor de temperatura (parte superior) del intercambiador de calor de la unidad exterior maestra	Fallo en el sensor de temperatura (parte superior) del intercambiador de calor de la unidad exterior maestra
	1	5	4	*	Fallo en el sensor de temperatura (parte inferior) del intercambiador de calor de la unidad exterior maestra	El sensor de temperatura (parte inferior) del intercambiador de calor de la unidad exterior maestra tiene un circuito abierto o cortocircuito
	1	8	2	*	Error de comunicación entre el panel principal - Sub Micom de la unidad exterior maestra	Fallo de comunicación entre el panel principal - Sub Micom de la unidad exterior maestra
	1	9	3	*	Temperatura alta de disipador térmico de ventilador de unidad exterior maestra	El sistema se ha desconectado por la temperatura de alta descarga del compresor inverter de la unidad exterior maestra
	1	9	4	*	Fallo en el sensor de temperatura del disipador térmico del ventilador de la unidad exterior maestra	El sensor de temperatura del disipador térmico de la unidad exterior maestra tiene un circuito abierto o cortocircuito.

PRECAUCIÓN PARA FUGAS DE REFRIGERANTE

El instalador y el especialista del sistema deberá garantizar la seguridad contra fugas de acuerdo con las normas o regulaciones locales. Las siguientes normas pueden ser aplicables si las no existen regulaciones locales.

Introducción

Aunque el refrigerante R410A es inocuo e incombustible en sí, la habitación para equipar el aire acondicionado debe ser lo suficientemente grande como para que el gas refrigerante no exceda de la concentración límite, incluso si ocurren fugas de gas refrigerante en la habitación.

Limitar la concentración

La limitación de la concentración es el límite de concentración de gas freón allí donde se pueden adoptar medidas inmediatas sin perjudicar al cuerpo humano cuando haya fugas de refrigerante en el aire. La limitación de la concentración se describe en la unidad de kg/m^3 (gas freón peso por unidad de volumen de aire) para facilitar el cálculo.

Limitar la concentración : $0,3\text{kg/m}^3(\text{R410A})$



Procedimiento de verificación de la concentración límite

Compruebe la concentración límite siguiendo estos pasos y tome las medidas apropiadas dependiendo de la situación.

Calcule la cantidad de todos el refrigerante repuesto (kg) por cada sistema de refrigerante.system.

$$\begin{array}{l} \text{Cantidad de refrigerante repuesto por cada sistema de unidad de exterior} + \text{Cantidad de refrigerante repuesto adicional} = \text{Cantidad total de la reposición de refrigerante en la instalación de refrigerante (kg)} \\ \downarrow \qquad \qquad \qquad \downarrow \qquad \qquad \qquad \downarrow \\ \text{Cantidad de refrigerante repuesto en el momento de envío de fábrica} \quad \text{Cantidad de refrigerante repuesto adicionalmente dependiendo de la longitud de la tubería o diámetro de tubería en la instalación del cliente} \quad \text{Nota : Si la instalación de un refrigerante está dividida en dos o más sistemas de refrigerante y cada sistema es independiente, se adoptará la cantidad de refrigerante repuesto de cada sistema.} \end{array}$$

Calcule la capacidad mínima de la sala

Calcule la capacidad de la sala considerando una porción como una sala o sala más pequeña.

- Sin partición

- Con partición y con la abertura que sirve como pasaje de aire a la sala contigua

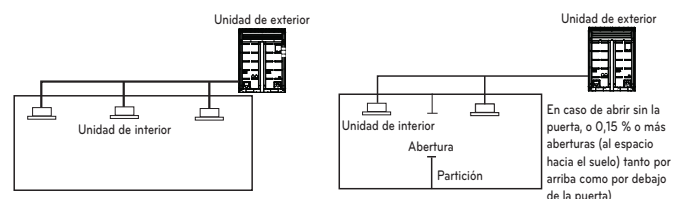

- Con partición y con la abertura que sirve como pasaje de aire a la sala contigua

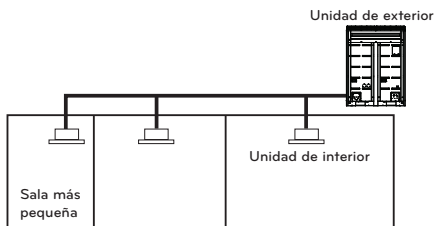

Calcular la concentración del refrigerante

$$\frac{\text{Cantidad total de la reposición de refrigerante en la instalación de refrigerante (kg)}}{\text{Capacidad de la sala más pequeña donde está instalada la unidad (m}^3\text{)}} = \text{Concentración de refrigerante(kg/m}^3\text{)} \quad (\text{R410A})$$

- En caso de que el resultado del cálculo supere la limitación de la concentración, realice los mismos cálculos desplazando la segunda sala más pequeña, y la tercera hasta que finalmente el resultado quede por debajo de la concentración de limitación.

En caso de que la concentración supere el límite

Cuando la concentración supere el límite, cambie el plan original o adopte una de estas soluciones:

- Solución 1
Proporcionar abertura para la ventilación.
Proporcionar 0,15% o más abertura por encima y por debajo de la puerta, o facilitar una abertura sin puerta.
- Solución 2
Proporcionar una alarma por escape de gas relacionada con la ventilación mecánica.
Reducir la cantidad de refrigerante exterior.

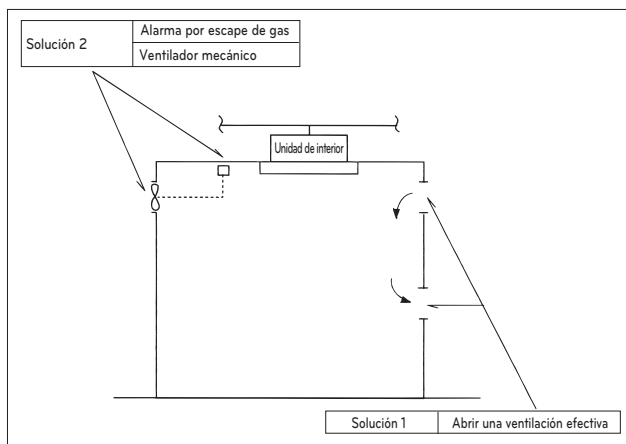

Preste especial atención al lugar, como por ejemplo un sótano, etc. en el que se almacena el refrigerante dado que es más pesado que el aire.

GUÍA DE INSTALACIÓN JUNTO AL MAR

PRECAUCIÓN

- Los aparatos de aire acondicionado no deben instalarse en áreas donde se produzcan gases corrosivos, como los alcalinos o los ácidos.
- No instale el aparato donde pueda quedar expuesto directamente al viento del mar (viento salino). Podría causar corrosión en el aparato. La corrosión, particularmente en las aletas del condensador y del evaporador, podría causar un funcionamiento defectuoso del aparato o un funcionamiento ineficaz.
- Si la Unidad de exterior se instala cerca de la costa, debe evitarse la exposición directa al viento del mar. De lo contrario, se necesitará un tratamiento anticorrosión adicional en el intercambiador de calor.

Selección de la ubicación (Unidad de exterior)

Si la Unidad de exterior se instala cerca de la costa, debe evitarse la exposición directa al viento del mar. Instale la Unidad de exterior en el lado contrario a la dirección del viento.

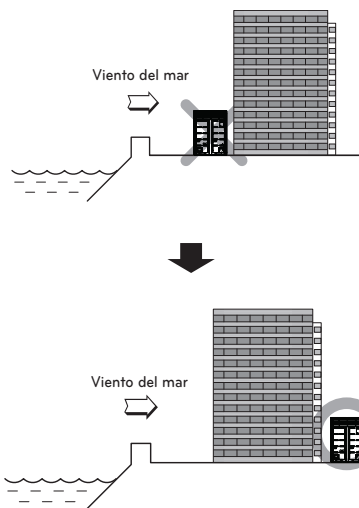

En el caso de que instale la Unidad de exterior en la costa, coloque un cortavientos para protegerlo del viento del mar.

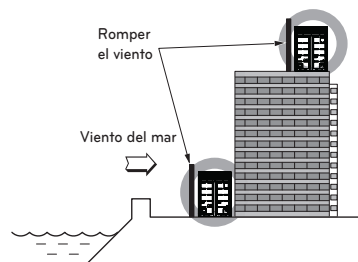

- Debe ser tan fuerte como el cemento para bloquear el viento del mar.
- El alto y el ancho deben superar el 150% de la unidad de exterior.
- Debe mantenerse más de 70 cm entre la Unidad de exterior y el cortavientos para permitir la libre circulación de aire.

Seleccione un lugar bien dragado.

- La limpieza periódica con agua (más de una vez al año) del polvo o las partículas de sal atascadas en el intercambiador de calor con agua

Designación del modelo

Información del producto

- Nombre del Producto : Aire acondicionado

- Nombre del Modelo :

Nombre de Venta del Producto	Nombre de Fábrica del Modelo
ARUx***LTy4 series	
x	= N,B (Bomba de calor), V (Solo refrigeración)
y	= S (Función básica), E (Función adicional relacionada con el rendimiento)
***	= Numérico; (Solo refrigeración)

- Información adicional : Número de serie al que se hace referencia en el código de barras del producto.

Emisiones de ruido aéreo

La presión sonora de ponderación A emitida por este producto está por debajo de los 70 dB.

** El nivel de ruido puede variar en función del lugar.

Las cifras mencionadas corresponden al nivel de emisión, y no son necesariamente niveles de trabajo seguros.

A pesar de que existe correlación entre los niveles de emisión y de exposición, esta información no puede utilizarse de modo fiable para determinar si se necesitan o no medidas de precaución adicionales.

Entre los factores que tienen influencia sobre el nivel real de exposición del personal se incluyen las características de la sala de trabajo y el resto de fuentes de ruido, como son el número de equipos y procesos adyacentes y el periodo de tiempo durante el que un operador se ha visto expuesto al ruido. Del mismo modo, el nivel de exposición permitido puede variar de un país a otro.

Esta información, sin embargo, permitirá al usuario del equipo realizar una mejor evaluación de los peligros y los riesgos.

